

At your side.
brother®

使用说明书

MFC-210C

MFC-410CN

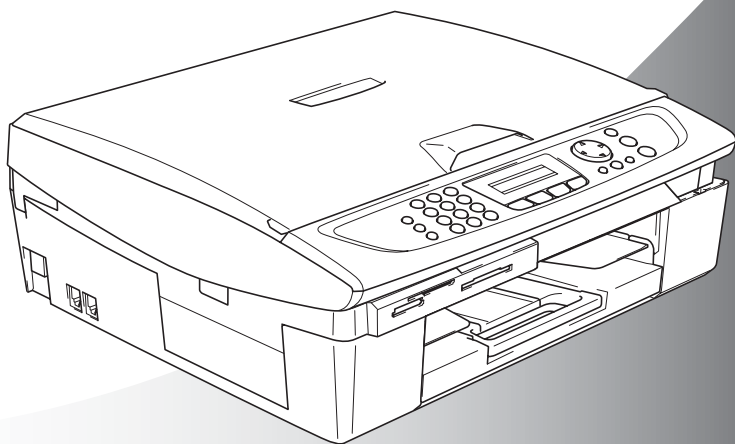

At your side.
brother®

版本 A

本设备设计应用于两芯的模拟两芯 PSTN 线路。

认可信息

Brother 公司声明，如果在原购买国以外的国家使用本产品，本产品可能无法正常运转，同时，如果在其他国家的通信线路上使用本产品，Brother 公司将不予以任何保证。

编辑及出版声明

本说明书由兄弟工业株式会社编辑出版，说明书中包含有最新产品的说明和技术规格。

本说明书内容及产品规格如有更改，恕不另行通知。

Brother 公司保留对包含在本使用说明书中的产品规格和材料做出更改的权利，恕不另行通知，同时由于使用本说明书所包含的材料所造成的任何损坏（包括后果），包括但不限于本出版物的排版及其他错误，Brother 公司将不承担任何责任。

请使用 **Brother** 原装墨盒







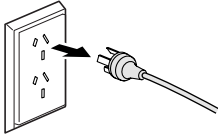

Brother 多功能一体机使用特定墨水工作，建议使用原装 Brother 墨盒以便取得最佳效果。如果使用其他品牌墨水盒，将不保证取得最佳效果。不推荐使用除 Brother 原装墨盒以外的其他墨盒，也不推荐使用其他来源的墨水来填充 Brother 墨盒。如果由于使用与本机不兼容或非 Brother 原装墨盒而对打印头或其他部件造成损坏，都不在保修范围之内。

安全注意事项

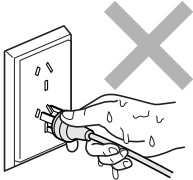
安全使用本设备（以下简称 MFC）

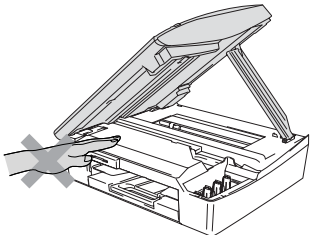
请参照此说明，以备日后查阅和维修设备。

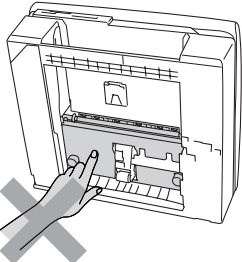
警告

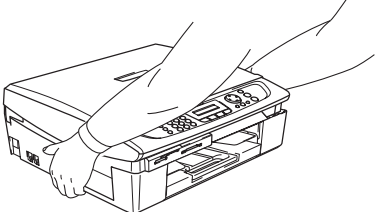
	<p>MFC 内有高压电极。清洁 MFC 前，确认已先拔下电话线，然后从电源插座上拔下电源线。</p> 		<p>请勿用湿手插拔插头。否则可能会导致电击。</p> 
	<p>为了避免受伤，请注意不要将手放到扫描仪盖下的 MFC 边缘。</p> 		<p>为了避免受伤，请注意不要触碰如图所示的阴影区域。</p> 
	<p>移动 MFC 时，请将双手放在设备两边，这样，抬起设备时，能够托住设备底部。（请参见右图）请勿握住扫描仪盖来移动 MFC。</p> 		

 **警告**

- 安装或修改电话线路时的使用注意事项：如果未将电话线从墙上插座中拔出，则切勿触摸未绝缘的电话线或电路接头；切勿在雷雨期间安装电话线；切勿将电话插座安装于潮湿位置。
- 本产品必须安装在容易触及的电源插座附近。在遇到紧急情况时，必须将电源线从电源插座上拔下以完全切断电源。

重要安全说明

使用电话设备时，为减少发生火灾、电击和人身伤害的可能性请严格遵守下列基本安全指南：

1. 请勿在水源附近，如浴缸、盥洗盆、厨房水槽、洗衣机附近、潮湿的地下室里或游泳池附近使用本产品。
2. 避免在雷雨期间使用本产品。否则可能由于闪电而导致电击的危险。
3. 请勿在煤气、天然气等气体泄漏区域附近使用本产品。

请妥善保管本说明书

选择安装位置

将 MFC 放置在一个平整、牢固而不易受到振动和撞击的表面上，如桌子。将 MFC 放置在电话插座和已标准接地的电源插座附近。同时还应将本设备安装在温度介于 10 °C 和 35 °C 之间的地方。

! 注意

- 避免将 MFC 安装在人员往来频繁的地方。
- 避免将 MFC 安装在地毯上。
- 请勿将设备放置在热水器、空调、流体、化学制品或冰箱的附近。
- 请勿将 MFC 暴露在阳光直射、过热、潮湿或多尘的地方。
- 请勿将 MFC 连接到由墙上开关或自动定时器控制的插座上。
- 断电将会导致 MFC 内存中的信息丢失。
- 请勿将 MFC 连接到与大功率家电或其他可能引起断电的设备共用同一电路的插座上。
- 避免如扬声器或无线电话的干扰源。

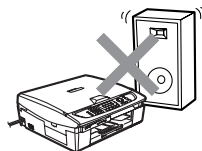
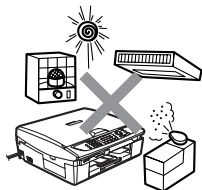

快速参考指南

发送黑白传真

自动传输

发送传真

- 1 如果传真键未显示为绿色，请按  (**传真**) 键。
- 2 装入文稿。
- 3 用速拨号、检索或拨号盘来输入传真号。
- 4 按**启用黑白键**。
MFC 开始扫描第一页。

Next Page?
1.Yes 2.No(Dial)

- 5 按数字 **2** 开始拨号。
按**停止 / 退出**键取消。

发送多于一页的传真

- 1 如果传真键未显示为绿色，请按  (**传真**) 键。
- 2 装入文稿。
- 3 用速拨号、检索或拨号盘来输入传真号。
- 4 按**启用黑白键**或**启用彩色键**。
MFC 开始扫描第一页。

Next Page?
1.Yes 2.No(Dial)

- 5 然后按数字 **1**。
- 6 将下一页放在扫描仪平板上。
按**功能 / 设定键**。
MFC 开始扫描。(对于每一页附加页重复第5和第6步)
- 7 按数字 **2** 开始拨号。
按**停止 / 退出**键取消。

存储号码

存储速拨号码

- 1 按**功能 / 设定键**，然后按数字 **2, 3, 1**。
- 2 输入一个两位数的速拨号码，然后按**功能 / 设定键**。
- 3 输入号码(最多20个数字)，然后按**功能 / 设定键**。
- 4 输入一个最多 15 个字符的名称(或留空)，然后按**功能 / 设定键**。
- 5 按**停止 / 退出**键。

拨号操作

速拨

- 1 如果传真键未显示为绿色，请按  (**传真**) 键。
- 2 装入文稿。
- 3 按**检索 / 速拨**键，接着按 # 键，然后再输入两位数的速拨号码。
- 4 按**启用黑白键**或**启用彩色键**。

使用检索

- 1 如果传真键未显示为绿色，请按  (**传真**) 键。
- 2 装入文稿。
- 3 按**检索 / 速拨**键，然后输入要查找名称的第一个字母。
- 4 按 ◀ 或 ▶ 键检索内存。
- 5 按**启用黑白键**或**启用彩色键**。

复印

- 1 按  (**复印**) 键以使其变为绿色。
- 2 装入文稿。
- 3 按**启用黑白键**或**启用彩色键**。

目录

1

简介	1-1
使用本说明书	1-1
查找信息	1-1
本说明书中的符号	1-1
控制面板概况	1-2
将 MFC 转为节电模式状态	1-4
节电模式设置	1-5
装入文稿	1-6
使用扫描仪平板	1-6
关于纸张	1-7
推荐使用的纸张	1-7
处理和使用特殊纸张	1-8
用于每项操作的纸张类型和大小	1-9
纸张重量、厚度和容量	1-10
出纸盒纸张容量	1-10
可打印区域	1-11
如何装入纸张、信封和明信片	1-12
装入纸张或其他介质	1-12
装入信封	1-14
装入明信片	1-15
关于传真设备	1-16
传真音和握手	1-16
ECM（错误修正模式）	1-17

2

开始	2-1
初始设置	2-1
设置日期和时间	2-1
设置音频或脉冲拨号模式	2-1
设置本机标志 ID	2-2
设置电话线路类型	2-2
常规设置	2-3
设置模式定时器	2-3
设置纸张类型	2-3
设置纸张大小	2-4
设置振铃音量	2-4
设置蜂鸣器音量	2-5
设置扬声器音量	2-5
设置液晶显示屏对比度	2-5

设置发送	3-1
如何进入传真模式	3-1
如何拨号	3-1
手动拨号	3-1
速拨	3-2
检索	3-2
传真重拨	3-2
如何发送传真（黑白和彩色）	3-3
自动传输	3-3
彩色传真传输	3-4
手动传输	3-4
基本发送操作	3-5
使用多种设置发送传真	3-5
对比度	3-5
传真分辨率	3-6
双向访问（彩色传真不可用）	3-7
实时传输	3-8
检查作业状态	3-9
取消正在处理的传真作业	3-9
取消预定的作业	3-9
高级发送操作	3-10
多址发送（彩色传真不可用）	3-10
国际模式	3-11
延时传真	
（彩色传真不可用）（仅 MFC-410CN）	3-11
延时批量发送	
（彩色传真不可用）（仅 MFC-410CN）	3-12
设置轮询发送（标准）	
（彩色传真不可用）（仅 MFC-410CN）	3-12
设置有安全密码的轮询发送	
（彩色传真不可用）（仅 MFC-410CN）	3-13
发送锁定（某些国家中使用的键锁）	3-14
设置密码	3-15
更改发送锁定密码	3-15
打开发送锁定	3-15
关闭发送锁定	3-16
从扫描仪平板传真 letter 大小的文稿	3-16

4

设置接收	4-1
基本接收操作	4-1
选择接收模式	4-1
选择或更改接收模式	4-2
设置振铃延迟	4-2
设置 F/T 振铃时间（仅适用于传真 / 电话模式）	4-3
传真检测	4-4
打印缩小了的接收传真（自动缩小）	4-5
从内存打印传真（仅 MFC-410CN）	4-5
接收到内存中 （彩色传真接收不可用）	4-6
轮询（仅 MFC-410CN）	4-7
安全轮询	4-7
设置轮询接收（标准）	4-7
设置有密码的轮询接收	4-8
设置延时轮询接收	4-8
连续轮询	4-9

5

速拨号和拨号选项	5-1
存储号码以便轻松拨号	5-1
存储速拨号码	5-1
更改速拨号码	5-2
设置多址发送组	5-3
拨号选项	5-4
访问密码和信用卡号码	5-4
暂停	5-4
音频或脉冲	5-4

6

远程传真选项（仅 MFC-410CN）	6-1
设置传真转发	6-1
设置传真存储	6-2
设置 PC Fax 接收	6-2
关闭远程传真选项	6-3
设置远程访问密码	6-3
远程检索	6-4
使用远程访问密码	6-4
远程命令	6-5
检索传真	6-6
更改传真转发号码	6-6

7

打印报告	7-1
传真设置和激活	7-1
自定义传输验证报告	7-1
设置日志周期	7-2
打印报告	7-3
如何打印报告	7-3

8

复印	8-1
将 MFC 用作复印机	8-1
进入复印模式	8-1
单张复印	8-2
多份复印	8-2
停止复印	8-2
使用复印选项键（临时设置）	8-3
更改临时复印设置	8-4
提高复印速度或质量	8-5
放大或缩小复印的图像	8-6
设置纸张类型	8-7
设置纸张大小	8-8
调节亮度	8-8
用 N 合 1 复印或复印一张海报（页面布局） （仅 MFC-410CN）	8-9
更改默认复印设置	8-12
提高复印速度或质量	8-12
调节亮度	8-12
调整对比度	8-12
调整色彩饱和度	8-13
法律限制	8-14

9

动态图像捕捉中心™	9-1
简介	9-1
图像捕捉中心™ 要求	9-2
开始	9-3
打印索引（缩略图）	9-5
打印图像	9-6
DPOF 打印	9-8
更改默认设置	9-9
提高打印速度或质量	9-9
设置纸张类型和大小	9-9
调节亮度	9-10
调整对比度	9-10
色彩增强（仅 MFC-410CN）	9-10
剪切	9-12
满幅	9-12

了解错误信息	9-13
使用图像捕捉中心™ 扫描文稿	9-14

10

重要信息	10-1
重要信息	10-1
重要安全说明	10-1
LAN 连接（仅 MFC-410CN）	10-3
商标	10-4

11

故障排除和日常维护	11-1
故障排除	11-1
错误信息	11-1
打印机内部卡纸或卡纸	11-4
纸盒内部卡纸	11-4
纸张卡在 MFC 中	11-5
MFC 常见问题	11-7
兼容性	11-12
如何提高打印质量	11-13
清洗打印头	11-13
检查打印质量	11-14
检查打印对齐	11-16
检查墨水余量	11-17
包装及运输 MFC	11-18
日常维护	11-21
清洁扫描仪	11-21
清洁 MFC 打印机压纸辊	11-22
更换墨盒	11-23

A

附录 A	A-1
高级接收操作	A-1
从分机电话上操作	A-1
仅用于传真 / 电话模式	A-1
节电模式状态下的传真 / 电话模式	A-1
使用无绳外接听筒	A-2
更改远程代码	A-2
连接外接设备到 MFC	A-3
连接外接电话	A-3
连接外接应答设备 (TAD)	A-4
顺序	A-4
连接	A-6
在外接应答设备上录制外出留言 (OGM)	A-6
电话线路上的自定义功能	A-6

B

附录 B	B-1
屏幕编程	B-1
菜单表	B-1
内存存储	B-1
浏览键	B-2
输入文本	B-11
插入空格	B-11
错误更正	B-11
重复输入字母	B-11
特殊字符和符号	B-11

G

术语表	G-1
------------------	------------

S

规格	S-1
产品说明	S-1
一般规格	S-1
打印介质	S-2
复印	S-3
图像捕捉中心	S-4
传真机	S-5
扫描仪	S-6
打印机	S-7
接口	S-7
计算机要求	S-8
耗材	S-9
网络（局域网）（仅 MFC-410CN）	S-10
索引	I-1
远程检索访问卡（仅 MFC-410CN）	R-1

1 简介

使用本说明书

感谢您购买 Brother 喷墨多功能一体机 (MFC)。MFC 操作简单，液晶显示屏的提示可引导您完成各项设定。通过阅读本说明书，您能更好的使用 MFC。





查找信息

目录中列出了所有章节的标题和副标题。您也可以从本说明书后面的索引中查找到任何特定性能或操作的相关信息。

本说明书中的符号

在本说明书中使用了一些特殊符号，用以提醒您所要注意的一些重要警告、注意以及操作。为了帮助您深入了解本设备以及使您正确地操作按键，我们使用了特殊字体并添加了一些在液晶显示屏上显示的提示信息。

- Bold** 粗体字表示在 MFC 控制面板上的特定按键。
- Italics* 斜体字强调了应注意的要点或提示您参考相关主题。
- Courier New Courier New 字体表示在 MFC 液晶显示屏上显示的信息。

-  **警告** 提示您应该如何避免可能存在的人身伤害。
-  **注意** 用以告知您必须遵守或避免的操作步骤以防止损坏设备。
-  **注** 用以告知您应如何处理可能出现的情形，或给出了当前操作如何与其他功能一起工作的提示。
-  **不正确的安装** 用以警告您注意与 MFC 不兼容的设备或操作。

控制面板概况

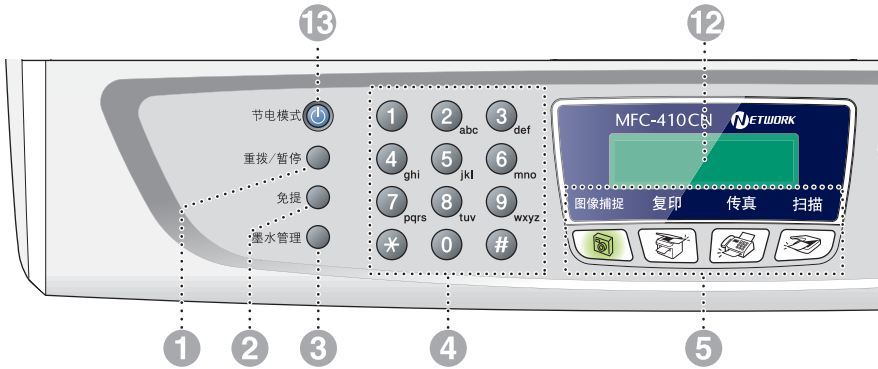

1 重拨 / 暂停

重拨上一次呼叫的号码。同时在速拨号中插入一个暂停。

2 免提拨号

如果您想要传真机应答，拨号之前请按此键，然后按**启用黑白**或**启用彩色**。

3 墨水管理

可使您清洗打印头，检查打印质量以及查看可用墨量。

4 拨号盘

使用这些键拨电话或传真号码，同时作为键盘将信息输入 MFC。

在电话呼叫期间可按 # 键，将拨号模式临时从脉冲模式切换至音频模式。

5 模式键：



图像捕捉

使您进入图像捕捉中心™ 模式。



复印

使您进入复印模式。



传真

使您进入传真模式。



扫描

使您进入扫描模式。

6 复印选项

您可为复印快速方便的选择暂时设置。

7 传真分辨率

设置发送传真时的分辨率。

8 启用黑白 启用黑白

可用黑白两色发送传真或进行复印。

同时开始扫描操作（彩色或黑白，取决于您计算机上的扫描设置）。



9  启用彩色 **启用彩色**

可用彩色发送传真或进行复印。
也可进行扫描操作（彩色或黑白，取决于您计算机上的扫描设置）。

10  停止/退出 **停止 / 退出**

停止操作或退出菜单。

11 **浏览键：**

功能 / 设定

此按键用于功能和设定操作。
可使用菜单对 MFC 中的设置进行编程并将其存储。



使用扬声器或在传真模式中振铃时，您可以按这些键调整音量。

▲ 检索 / 速拨

可查询存储在拨号内存中的号码。
也可通过按#键和两位数字拨打已存储的号码。



按此键返回到菜单选项。



按此键在菜单和选项间滚动。

12 **液晶显示屏 (LCD)**

屏幕上显示的信息有助于设置和使用 MFC。（本说明书中液晶显示屏的示例都是双行显示。说明书中列举的双行液晶显示屏与单行显示屏有细微不同）

13 **节电模式**

可以将 MFC 转为节电模式状态。

将 MFC 转为节电模式状态

当 MFC 闲置时，可按节电模式键将其转为节电模式。在节电模式下，MFC 将与平常一样接收电话呼叫。关于在节电模式下接收传真的更多信息，请参见 1-5 上的表格。将发送已设置的延时传真（仅 MFC-410CN）。甚至当您离开了 MFC 仍可通过使用远程检索功能检索传真（仅 MFC-410CN）。如果您要执行其他操作，必须使 MFC 回到正常模式。

将 MFC 转为节电模式状态

按住**节电模式**键直到液晶显示屏显示：
液晶显示屏指示灯将熄灭。

Shutting Down

退出 MFC 的节电模式

按住**节电模式**键直到液晶显示屏显示：
液晶显示屏将显示日期和时间（传真模式）。

Please Wait



即使关闭 MFC，它仍将定期清洗打印头以保证打印质量。

如果您拔下了交流电电源线，将不可使用 MFC 的所有操作。



通过自定义下页所示的**节电模式**键关闭 MFC。在断电模式下，将不可使用 MFC 的所有操作。（请参见第 1-5 页上的**节电模式设置**）



外接电话机始终可用。

节电模式设置

可自定义设备的**节电模式键**。默认模式为 Fax Receive:On (传真接收: 开), 因此您的设备即使在节电模式下仍可接收传真或呼叫。如果不需要设备接收传真或呼叫, 请将此设置更改为 Fax Receive:Off (传真接收: 关)。(请参见第 1-4 页上的**将 MFC 转为节电模式状态**)

- 1 按**功能 / 设定键**, 然后按数字 **1, 5**。
- 2 按 **▲** 或 **▼** 键选择 Off (关) (或 On (开))。
- 3 按**功能 / 设定键**。
- 4 按**停止 / 退出键**。

(对于 MFC-410CN)

开 / 关设置	接收模式	可用操作
Fax Receive:On (传真接收: 开) (默认)	Fax Only (仅传真) External TAD (外接应答设备)	传真接收, 传真检测, 延时传真, 远程传真选项, 远程检索: ■ 无法使用 启用黑白 或 启用彩色 键接收传真。 ■ 应该在关闭 MFC 前设置延时传真或远程传真选项。
	Manual (手动) Fax/Tel* (传真 / 电话) *	延时传真, 传真检测: ■ 无法使用 启用黑白 或 启用彩色 键接收传真。 ■ *即使将接收模式设置为 Fax/Tel (传真 / 电话) 也无法自动接收传真。 ■ 应该在关闭 MFC 前设置延时传真。
Fax Receive:Off (传真接收: 关)	—	不可使用 MFC 的所有操作。

(对于 MFC-210C)

开 / 关设置	接收模式	可用操作
Fax Receive:On (传真接收: 开) (默认值)	Fax Only (仅传真) External TAD (外接应答设备)	传真接收, 传真检测: ■ 无法使用 启用黑白 或 启用彩色 键接收传真。
	Manual (手动) Fax/Tel* (传真 / 电话) *	传真检测: ■ 无法使用 启用黑白 或 启用彩色 键接收传真。 ■ *即使将接收模式设置为 Fax/Tel (传真 / 电话) 也无法自动接收传真。
Fax Receive:Off (传真接收: 关)	—	不可使用 MFC 的所有操作。

装入文稿

使用扫描仪平板

使用扫描仪平板，一次可传真一本书的多页或一页。文稿最大为 A4 尺寸（21.6-29.7 厘米）。

1 抬起文稿盖。

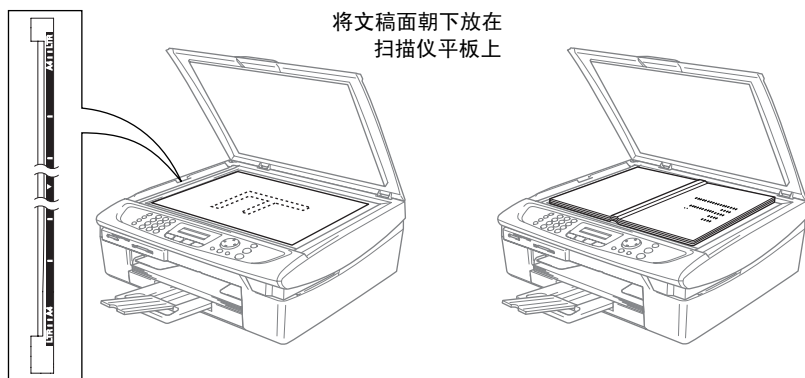

2 使用左侧文稿辅助线，将文稿面朝下放在扫描仪平板正中。

3 合上文稿盖。

❗ 如果文稿是一本书或文稿较厚，请勿猛地合上或挤压文稿盖。

关于纸张

打印质量受 MFC 中使用纸张类型的影响。

为在所选设置中获得最佳打印质量，应设定与装入纸张相匹配的纸张类型。

可使用普通纸，喷墨打印纸（涂层纸）、光面纸、透明胶片和信封。

建议在购买大量纸张前，先测试各类纸张类型。

为了获得最佳效果，请使用我们推荐的纸张。



- 当在喷墨打印纸（涂层纸）、透明胶片和光面纸上打印时，一定要在打印机驱动程序的“基本”选项卡或菜单的纸张类型设置中选择正确的介质（**功能 / 设定键，1, 2**）。
- 当在 Brother 公司光面纸上打印时，首先将光面纸中的指示纸装入纸盒，然后再将光面纸至于指示纸之上。
- 当使用透明胶片或光面纸打印时，为了防止弄脏打印件或卡纸，请立即取走打印出的每一页。
- 打印结束后，请勿立即接触打印面，纸面还可能未完全干，会弄脏手指。

推荐使用的纸张

为获得最佳打印效果，推荐使用 Brother 公司的纸张。

（请参见下表）

如果您所在的国家无法买到 Brother 公司的纸张，我们建议在大量购买纸张前先测试各种纸张。

当在透明胶片上打印时，推荐使用“3M 透明胶片”。

Brother 公司的纸张

纸张类型	项目
A4 普通纸	BP60PA
A4 光面纸	BP60GLA
A4 喷墨打印纸 (厚照片纸)	BP60MA

处理和使用特殊纸张

- 将纸张保存在原包装中并密封。保证纸张平整同时避免阳光直射、受潮和受热。
- 光面纸有涂层的一面是发亮的。避免接触到发亮（涂层）面。将光面纸发亮面朝下装入纸盒。
- 避免接触到透明胶片的任一面，因为它们易于吸收水分和汗液，这可能会造成输出质量的下降。激光打印/复印机专用的透明胶片可能会弄脏您的下一份文稿。喷墨打印时，仅用推荐的透明胶片。

⊘ 不能使用纸张：

- 已损坏，卷曲，皱褶或不规则形状的纸张。

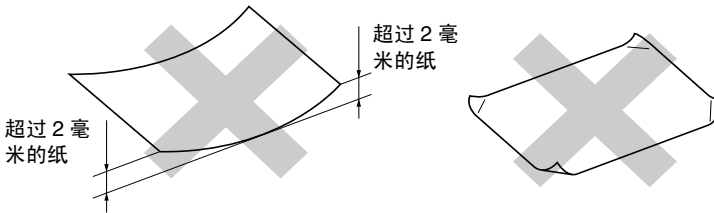

- 光亮度很高或有过多丝流的纸张
- 已被打印机打印过的纸张
- 堆叠时不能整齐排列的纸张
- 短丝流的纸张

用于每项操作的纸张类型和大小

Paper Type (纸张类型)	Paper Size (纸张大小)	Usage (用途)			
		Fax (传真)	Copy (复印)	PhotoCapture (图像捕捉)	Printer (打印机)
Cut Paper (单页纸)	Letter	216 x 279 毫米 (8 1/2" x 11")	是	是	是
	A4	210 x 279 毫米 (8.3" x 11.7")	是	是	是
	Legal	216 x 356 毫米 (8 1/2" x 14")	是	是	是
	Executive	184 x 267 毫米 (7 1/4" x 10")	是	是	是
	JIS B5	182 x 257 毫米 (7.2" x 10.1")	是	是	是
	A5	148 x 210 毫米 (5.8" x 8.3")	是	是	是
Card (卡片)	A6	105 x 148 毫米 (4.1" x 5.8")	是	是	是
	Photo (照片)	102 x 152 毫米 (4" x 6")	是	是	是
	Photo L (照片 L)	89 x 127 毫米 (3 1/2" x 5")	是	是	是
	Photo 2L (照片 2L)	127 x 178 毫米 (5" x 7")	是	是	是
	Index Card (索引卡片)	127 x 203 毫米 (5" x 8")	是	是	是
	Post Card1 (明信片 1)	100 x 148 毫米 (3.9" x 5.8")	是	是	是
Envelopes (信封)	Post Card 2 (明信片 2) (双份)	148 x 200 毫米 (5.8" x 7.9")	是	是	是
	C5 Envelope (C5信封)	162 x 229 毫米 (6.4" x 9")	是	是	是
	DL Envelope (DL信封)	110 x 220 毫米 (4.3" x 8.7")	是	是	是
	COM-10	105 x 241 毫米 (4 1/8" x 9 1/2")	是	是	是
	Monarch	98 x 191 毫米 (3 7/8" x 7 1/2")	是	是	是
	JE4 Envelope (JE4信封)	105 x 235 毫米 (4.1" x 9.3")	是	是	是
Transparencies (透明胶片)	Letter	216 x 279 毫米 (8 1/2" x 11")	是	是	是
	A4	210 x 279 毫米 (8.3" x 11.7")	是	是	是

纸张重量、厚度和容量

Paper Type (纸张类型)		Weight (重量)	Thickness (厚度)	No. of sheets (页数)
Cut Paper (单页纸)	Plain Paper (普通纸)	64 至 120 克 / 平方米 (17 至 32lb)	0.08 至 0.15 毫米 (0.003" 至 0.006")	100*
	Inkjet Paper (喷墨打印纸)	64 至 200 克 / 平方米 (17 至 53lb)	0.08 至 0.25 毫米 (0.003" 至 0.01")	20
	Glossy Paper (光面纸)	最多 220 克 / 平方米 (最多 58lb)	(最多 0.25 毫米) (最多 0.01")	20
Cards (卡片)	Photo Card (照片纸)	最多 240 克 / 平方米 (最多 64 lb)	(最多 0.28 毫米) (最多 0.01")	20
	Index Card (索引片)	最多 120 克 / 平方米 (最多 32 lb)	(最多 0.15 毫米) (最多 0.006")	30
	Post Card (明信片)	最多 200 克 / 平方米 (最多 53 lb)	(最多 0.23 毫米) (最多 0.01")	30
Envelopes (信封)		—	(最多 0.52 毫米) (最多 0.02")	10
Transparencies (透明胶片)		—	-	10

* 最多 50 页 Legal 大小的纸张 (80 克 / 平方米)。

* 最多 100 页 80 克 / 平方米的纸张。

出纸盒纸张容量

出纸盒	<p>* 最多 25 页 80 克 / 平方米的纸张 (A4)</p> <ul style="list-style-type: none"> ■ 透明胶片和光面纸每次打印必须从出纸盒中取出打印件以免弄脏打印面。 ■ Legal 纸张不能堆叠在出纸盒中。
-----	--

可打印区域

可打印区域取决于您正在使用的应用程序的设置。下图显示了在单页纸和信封上的非打印区域。

Cut Sheet Paper (单页纸)

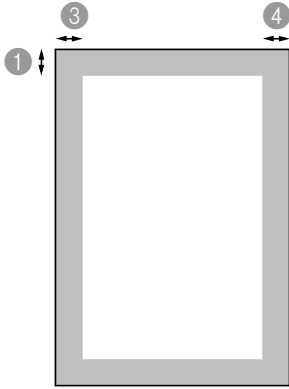

Envelopes (信封)

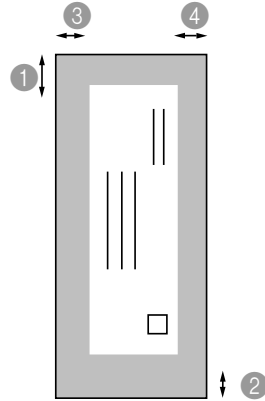

■ 非打印区域

	① 顶部	② 底部	③ 左边	④ 右边
Cut Sheet (单页纸)	3 毫米 (0 毫米) *1	3 毫米 (0 毫米) *1	3 毫米 (0 毫米) *1	3 毫米 (0 毫米) *1
Envelopes (信封)	12 毫米	24 毫米	3 毫米	3 毫米



*1 当您已将 Borderless (满幅) 功能设定为 On (开)。

可打印区域随打印机驱动程序的不同而不同。

此图只是粗略图，可打印区域会随所使用单页纸类型的不同而不同。

如何装入纸张、信封和明信片

装入纸张或其他介质

- 1 将纸盒完全从 MFC 中拉出，然后取走纸盒。

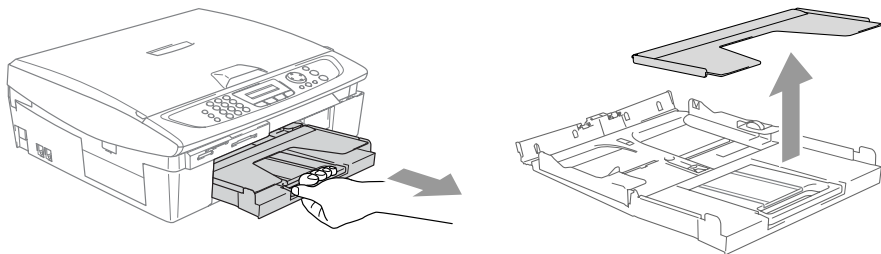

- 2 按住并滑动导纸板以适合纸张宽度。

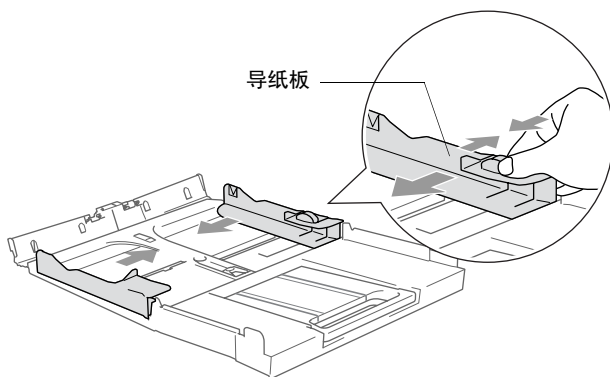

- 3 拉出纸张支撑板，然后展开托纸板。

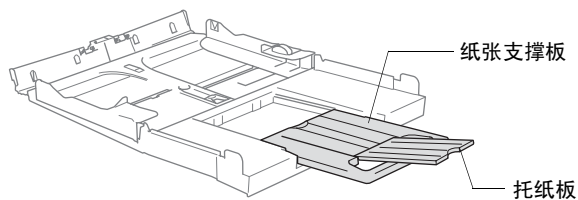

 托纸板上可用于放置 Letter、Legal 和 A4 大小的纸张。

4 展开堆叠的纸张以避免卡纸与进纸错误。

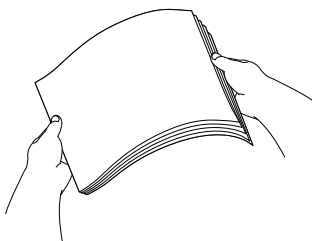

5 将纸张以打印面朝下，将纸张前端边缘（纸张顶部）先进入的方式轻轻放入纸盒。

检查纸盒中的纸张是否平整并位于最大限量标记之下。

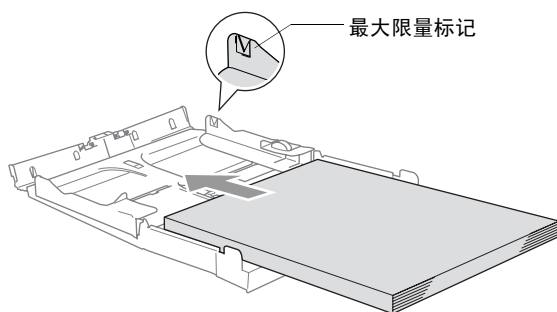

■ 确保导纸板接触到了纸张的两边。

■ 请勿将纸盒内的纸张压得太紧，否则纸张会在纸盒后部抬起并导致进纸问题。

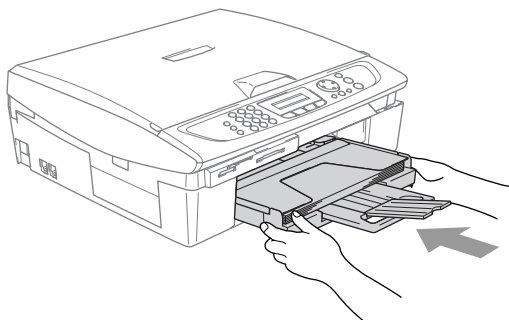

6 将出纸盒装回设备中，然后将纸盒牢固地装入 MFC。



装入信封

- 使用 75-95 克 / 平方米的信封。
- 在应用程序中需要对一些信封进行边距设置。首先一定要进行打印测试。

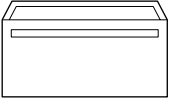
⊘ 为防止对进纸装置造成损害，请勿使用以下所示的信封类型。

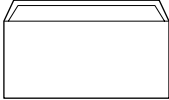
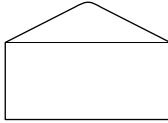
不能使用的信封：			
■ 袋状结构的信封			
■ 有浮凸面的信封（信封上有凸出的字迹）			
■ 带扎扣的信封			
■ 有明显折痕的信封			
■ 内部已预先打印过的信封			
■ 胶水	■ 圆形封口	■ 双重封口	■ 三角形封口
			

如何装入信封

1 装入信封前，请按下信封的四个角和各个面以使其平整。

 如果信封是“双面进纸”，请每次在纸盒中放入一个信封。

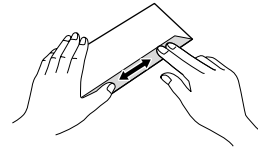
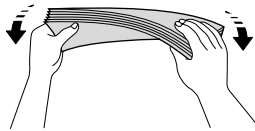
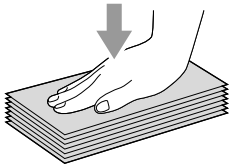

- 2** 将信封地址面朝下，顶部（信封顶部）先进入的方式放入纸盒。滑动导纸板以符合信封宽度。

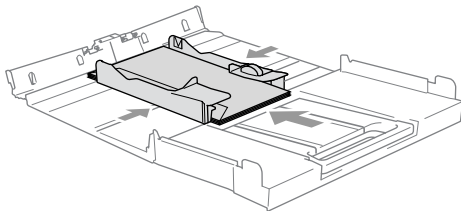

如果打印信封时，您遇到了问题，请参考以下建议：

- 1** 打开信封封口。
- 2** 请确保打印时，打开的信封封口在信封的一侧或在信封底部。
- 3** 在应用程序中调整大小和边距。

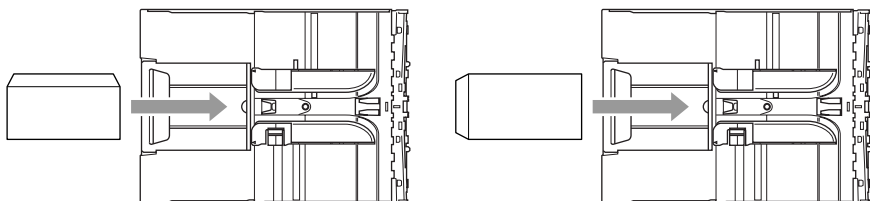

装入明信片

- 1** 抬起纸张制动器并在纸盒内插入明信片。滑动导纸板以适合明信片宽度。

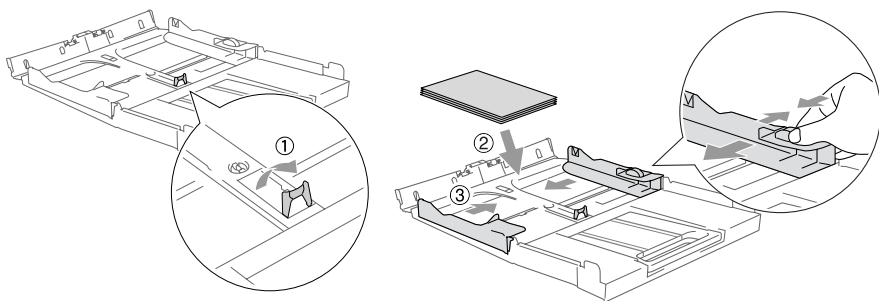

关于传真设备

传真音和握手

当某人正在发送一份传真，MFC 将发出传真呼叫声音（CNG 音频）。这是一种柔和、间歇性（以 4 秒为间隔）的哔哔声。当拨号并按**启用黑白**或**启用彩色**键后便可听到此声音，拨号后将持续 60 秒。在这段时间，发送传真的设备必须与接收传真的设备进行“握手”或者连接。

当每次自动发送传真时，便是通过电话线路发送 CNG 音频。您可很快就熟悉每次在传真线路上应答电话时这些柔和的哔哔声，因此能够很容易就区别是否正在接收传真。

接收传真时传真设备将发出传真接收音，这是一种尖锐的鸣叫声。接收传真的鸣叫声大约会持续 40 秒，并且液晶显示屏上将显示出 Receiving（接收中）的信息。

如果将 MFC 设置成了 Fax Only（仅传真）模式，则设备将用传真接收音自动应答每个呼叫。即使对方将电话挂起，MFC 也将持续发出唧唧声音约 40 秒种，同时液晶显示屏上也显示出 Receiving（接收中）的信息。要取消接收，可按**停止 / 退出**键。

传真“握手”是在发送传真的传真设备的 CNG 音频和接收传真的传真设备的“唧唧声”的交迭声中进行的。这将会持续至少 2 到 4 秒钟，因此传真设备可识别出传真的发送和接收。直到响应呼叫之后，握手才能够开始，并且在拨叫了传真号码后，CNG 音频仅持续约 60 秒。因此，接收传真的传真设备能否及时应答此呼叫就很重要。



当传真线路上有一个外接应答设备 (TAD) 时，外接应答设备可确定呼叫前的铃响次数。

ECM（错误修正模式）

错误修正模式 (ECM) 是 MFC 检测传真传输完整性的一种极为有效的方法。如果在传真传输期间，MFC 检测到了错误，则传真设备将重新发送此出错页面。在都具有 ECM 功能的传真设备之间发送传真时，ECM 才有效。如果 ECM 有效，则 MFC 可在发送和接收传真时能不断地检查传真完整性。

要正常地使用此项功能，MFC 必须拥有足够的内存。

2 开始

初始设置

设置日期和时间

MFC 不工作时也能显示日期和时间。如果设置了本机标志 ID，那么您的 MFC 显示的日期和时间将打印在每份发送的传真上。如果出现停电故障，则需要重置日期和时间。但不会影响到其他所有的设置。

- 1** 按**功能 / 设定**键，然后按数字 **0, 2**。
- 2** 输入代表年份的最后两个数字。
按**功能 / 设定**键。
- 3** 输入代表月份的两个数字。
按**功能 / 设定**键。
(例如：输入 09 代表 9 月，输入 10 代表 10 月)
- 4** 输入代表日期的两个数字。
按**功能 / 设定**键。(例如：输入 06 代表 6 号)
- 5** 按 24 小时格式输入时间。
按**功能 / 设定**键。(例如：输入 15:25 表示下午 3 点 25 分)
- 6** 按**停止 / 退出**键。
只要 MFC 处于传真模式下，液晶显示屏幕上就会显示日期和时间。

设置音频或脉冲拨号模式

- 1** 按**功能 / 设定**键，然后按数字 **0, 4**。
- 2** 按**▲**或**▼**键选择 Pulse (脉冲) (或 Tone (音频))。
按**功能 / 设定**键。
- 3** 按**停止 / 退出**键。

设置本机标志 ID

在此设置中，可以储存您的姓名或公司名称和传真号码，这些信息将会打印在所有发出的传真页上。

1 按**功能 / 设定**键，然后按数字**0, 3**。

2 输入传真号码（最多 20 个数字）。

按**功能 / 设定**键。

 在传真号码中不能输入连字符。在号码之间按▶键一次输入一个空格。

3 使用拨号盘来输入姓名（至多 20 个字符）。

（请参见第 B-11 页上的**输入文本**）

按**功能 / 设定**键。

4 按**停止 / 退出**键。

 如果已设定了本机标志 ID，则屏幕将提示按**1**进行更改，或按**2**不做更改而退出。

设置电话线路类型

如果将 MFC 连接到以 ADSL 发送和接收传真的线路上，同样需要按照下列步骤更改电话线路类型。

1 按**功能 / 设定**键，然后按数字**0, 5**。

2 按▲或▼键选择 ADSL（或 Normal（标准））。

按**功能 / 设定**键。

3 按**停止 / 退出**键。

常规设置

设置模式定时器

在 MFC 的控制面板上有四个临时模式键：图像捕捉、复印、传真和扫描。在上次复印、扫描或图像捕捉操作结束后，可更改 MFC 返回到传真模式之前所需时间的秒数或分钟数。如果选择了 Off（关），则 MFC 将一直处于上次所用的模式下。

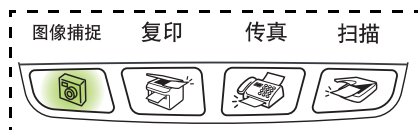

- 1 按**功能 / 设定**键，然后按数字 **1, 1**。
- 2 按▲或▼键选择 0 sec (0 秒)，30 sec (30 秒)，1 Min (1 分钟)，2 Mins (2 分钟)，5 Mins (5 分钟) 或 Off (关)。
- 3 按**功能 / 设定**键。
- 4 按**停止 / 退出**键。

设置纸张类型

要获得最佳打印质量，请正确设置 MFC 当前正在使用的纸张类型。

- 1 按**功能 / 设定**键，然后按数字 **1, 2**。
- 2 按▲或▼键，选择 Plain（普通）、Inkjet（喷墨打印纸）、Glossy（光面纸）或 Transparency（透明胶片）。
按**功能 / 设定**键。
- 3 按**停止 / 退出**键。

 MFC 将纸张打印面向上输出到设备前部出纸盒。当使用透明胶片或光面纸时，及时取走每一张打印出的纸张以防弄脏打印面或卡纸。

设置纸张大小

可以使用五种用于打印复印件的纸张大小：Letter、Legal、A4、A5 和 10 x 15 厘米和三种用于打印复印件的大小：Letter、Legal 和 A4。如果更改了装入 MFC 的纸张类型，则同时也需要更改纸张大小设置，以便 MFC 能进行调整以适合接收的传真。

- 1** 按**功能 / 设定**键，然后按数字 **1, 3**。
- 2** 按**▲**或**▼**键，选择 Letter、Legal、A4、A5 或 10x15cm。
按**功能 / 设定**键。
- 3** 按**停止 / 退出**键。

设置振铃音量

可将振铃设置为 Off（关）或选择一个振铃音量级别。

- 1** 按**功能 / 设定**键，然后按数字 **1, 4, 1**。
- 2** 按**▲**或**▼**键，选择 Low（低）、Med（中）、High（高）或 Off（关）。
按**功能 / 设定**键。
- 3** 按**停止 / 退出**键。

—或—

当 MFC 处于空闲状态（未使用）时，可以调节振铃音量。在传真模式  下，按 **◀** 或 **▶** 键以调节音量级别。每次按下这些按键时，MFC 都会响铃，您便可获知当前音量的大小，并且液晶显示屏上将显示出当前正在选择的设置。每按键一次就会更改一次音量。除非更改设置，否则将一直保留新设置。

设置蜂鸣器音量

可更改蜂鸣器音量。默认出厂设置是 Low（低）。蜂鸣器打开时，当您按键，出错以及发送或接收传真时，MFC 将会发出哔哔声。

- 1** 按**功能 / 设定**键，然后按数字 **1, 4, 2**。
- 2** 按**▲**或**▼**键选择您要的选项。
(Low (低), Med (中), High (高) 或 Off (关))。
按**功能 / 设定**键。
- 3** 按**停止 / 退出**键。

设置扬声器音量

可调节 MFC 的扬声器音量。

- 1** 按**功能 / 设定**键，然后按数字 **1, 4, 3**。
- 2** 按**▲**或**▼**键，选择 Low（低），Med（中），High（高）或 Off（关）。
按**功能 / 设定**键。
- 3** 按**停止 / 退出**键。



设置液晶显示屏对比度

可以调节液晶显示屏的对比度，从而获得更鲜明更清晰的显示。如果从您的位置阅读屏幕上内容有困难，请尝试更改对比度设置来获得更好的浏览效果。

- 1** 按**功能 / 设定**键，然后按数字 **1, 6**。
- 2** 按**▲**或**▼**键选择 Light（亮）或 Dark（暗）。
按**功能 / 设定**键。
- 3** 按**停止 / 退出**键。

3 设置发送

如何进入传真模式

发送传真之前，请确保 （**传真**）键显示为绿色。如果未显示为绿色，请按 （**传真**）键进入传真模式。默认设置是 Fax（传真）。

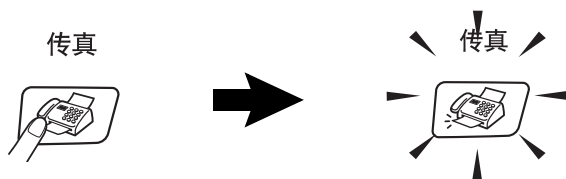

如何拨号

可以按照下列任一种方式进行拨号。

手动拨号

按下电话号码或传真号码。

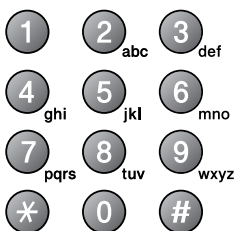

速拨

按**检索 / 速拨**键，接着按 **#** 键，然后再输入两位数的速拨号码。
(请参见第 5-1 页上的**存储速拨号码**)

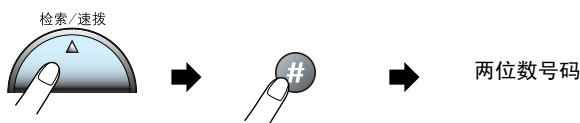

 当您输入速拨号码时，如果液晶显示屏显示 Not Registered (未记录)，则未储存该号码。

检索

可检索已存储在速拨号内存中的名称。按**检索 / 速拨**键和浏览键检索。(请参见第 5-1 页上的**存储速拨号码**)

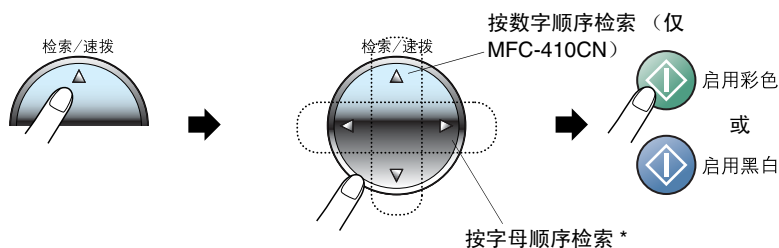

* 按字母顺序检索，可用拨号盘输入您所要查找的名称的首字母。

传真重拨

如果您正在手动发送而线路正忙，按**重拨 / 暂停**键，然后按**启用黑白**键或**启用彩色**键，重试一次。如果您想再次拨打上次呼叫的号码，可以按**重拨 / 暂停**键和**启用黑白**键或**启用彩色**键以节省时间。

重拨 / 暂停键仅在从控制面板进行拨号时有效。

如果设备正在自动发送一份传真但对方占线，则 MFC 将会每隔 5 分钟自动重拨 3 次。

如何发送传真（黑白和彩色）

自动传输

可使用扫描仪平板每次传真书的多页或一页。文稿最大为 A4 尺寸。
按**停止 / 退出**键取消。

1 如果传真键未显示为绿色，请按  (**传真**) 键。

2 将文稿放在扫描仪平板上。

3 拨打传真号码。

按**启用黑白**键或**启用彩色**键。

MFC 开始扫描第一页。

如果按**启用彩色**键，MFC 开始发送。

4 如果要发送单页，按数字键 **2**（或再次按**启用黑白**键）。

Next Page?
1.Yes 2.No(Dial)

MFC 开始发送文稿。

—或—

如果要发送多页，按数字键 **1** 并转到第 5 步。

5 将下一页放在扫描仪平板上。

按**功能 / 设定**键。

Set Next Page
Then Press Set

MFC 开始扫描。（每一页附加项重复第 4 和第 5 步）



- 如果内存已满，而您正在发送单页，设备将实时发送。
- 不能发送多页彩色传真。

彩色传真传输

MFC 可将彩色传真发送至支持这一功能的设备。

但是，彩色传真不能存储在内存中。当发送彩色传真时，MFC 将实时发送（即使 Real Time TX（实时发送）设置为 Off（关））。

手动传输

通过手动传输，可使您在发送传真时，能听到拨号音、振铃声以及传真接收音。

- 1 如果传真键未显示为绿色，请按 （**传真**）键。
- 2 装入文稿。
- 3 拿起话筒，然后等待拨号音。
- 4 拨打您要呼叫的号码。
- 5 当听到传真音后，按**启用黑白键**或**启用彩色键**。
- 6 按 **1** 发送传真。
- 7 挂起外接电话的听筒。

1.Send 2.Receive

基本发送操作

使用多种设置发送传真

当发送传真时，您可选择以下设置的任意组合：对比度，分辨率，国际模式，延时传真定时器（仅 MFC-410CN），轮询传输（仅 MFC-410CN）或实时传输。

- 1** 如果传真键未显示为绿色，请按 （**传真**）键。

在接受了每种设置后，液晶显示屏将询问您是否要进行更多设置：

- 2** 按 **1** 选择更多设置。液晶显示屏将返回到 Setup Send（设置发送）菜单。

Next 1.Yes 2.No

—或—

如果已完成了设置选择，则请按数字 **2**，并转到下一步。

对比度

如果文稿颜色非常浅或非常深，则需要设置对比度。

用 Light（浅）来发送颜色浅的文稿。

用 Dark（深）来发送颜色深的文稿。

- 1** 如果传真键未显示为绿色，请按 （**传真**）键。

- 2** 装入文稿。

- 3** 按**功能 / 设定**键，然后按数字 **2, 2, 1**。

- 4** 按 **▲** 或 **▼** 键选择 Auto（自动），Light（浅）或 Dark（深）。
按**功能 / 设定**键。

传真分辨率

您可使用**传真分辨率**键临时更改设置（仅对本次传真）。在传真模式  下（**传真**），按**传真分辨率**键和▲或▼键选择您需要的设置，然后按**功能 / 设定**键。

—或—

可以更改默认设置。

- 1 如果传真键未显示为绿色，请按  （**传真**）键。
- 2 装入文稿。
- 3 按**功能 / 设定**键，然后按数字 **2, 2, 2**。
- 4 按▲或▼键选择需要的分辨率。
按**功能 / 设定**键。

Standard (标准)	适合绝大多数类型的文稿。
Fine (精细)	适合于文字较小的打印，传输速度要比在标准分辨率下慢。
S.Fine (超精细)	适合于小文字打印或艺术线条，但传输速度要比在精细分辨率下慢。
Photo (照片)	当文稿有不同灰度的阴影或文稿是照片时使用。传输速度最慢。

双向访问（彩色传真不可用）

即使MFC正在从内存中接收或发送传真，您也可同时拨打传真号码，并将传真扫描到内存中。液晶显示屏上将显示出新作业号和可用内存。



您的 MFC 通常使用双向访问。但是当发送彩色传真时，MFC 将实时发送（即使 Real Time TX（实时发送）设置为 Off（关））。

可以扫描至内存的文稿页数随打印在文稿上数据内容的不同而不同。



在扫描传真的第一页时，如果液晶显示屏上显示出 Out of Memory（内存不足）的信息，请按**停止 / 退出**键，以取消扫描。在扫描传真的下一页面时，如果液晶显示屏上显示出 Out of Memory（内存不足）的信息，则可以按**启用黑白**键来发送已扫描到内存中的页面，或按**停止 / 退出**键，以取消操作。

实时传输

当发送传真时，MFC 将会在发送传真之前将文稿扫描至内存中。然后，一旦电话线路接通，MFC 将开始拨号并发送传真。

如果内存已满，MFC 便会实时地发送传真（即使已将 Real Time TX（实时发送）设置为 Off（关））。

有时候，您可能要立即发送一个非常重要的文稿，而无需等待内存传输。为了发送所有的文稿或仅对于下一传真，可将 Real Time TX（实时发送）设置为 On（开）。

如果您想要从扫描仪平板发送多页传真，应将实时传输设置为 Off（关）。

- 1 如果传真键未显示为绿色，请按 （**传真**）键。
- 2 装入文稿。
- 3 对于 MFC-210C，按**功能 / 设定**键，然后按数字 **2, 2, 3**。
对于 MFC-410CN，按**功能 / 设定**键，然后按数字 **2, 2, 5**。
- 4 按▲或▼键选择 On（开）（或 Off（关））。
按**功能 / 设定**键。
—或—
仅对于下一传真传输，按▲或▼键选择 Next Fax Only（仅对于下一传真）
按**功能 / 设定**键。
- 5 按▲或▼键选择 On（开）（或 Off（关））。
按**功能 / 设定**键。

 在实时传输中，重拨功能无效。

 当发送彩色传真时，MFC 将实时发送（即使 Real Time TX（实时发送）设置为 Off（关））。

检查作业状态

可检查内存中仍然等待发送的作业。（如果没有待处理的作业，则液晶显示屏上将显示 No Jobs Waiting（无作业等待）的信息）

- 1 对于 MFC-210C，按**功能 / 设定**键，然后按数字 **2, 5**。
对于 MFC-410CN，按**功能 / 设定**键，然后按数字 **2, 6**。
- 2 如果有多个待处理的作业，请按 **▲** 或 **▼** 键在列表中滚动选择。
- 3 按**停止 / 退出**键。

取消正在处理的传真作业

当 MFC 对传真进行扫描、拨号或发送时，如果您要取消，按**停止 / 退出**键。

取消预定的作业

取消内存中已存储或待处理的传真作业。

- 1 对于 MFC-210C，按**功能 / 设定**键，然后按数字 **2, 5**。
对于 MFC-410CN，按**功能 / 设定**键，然后按数字 **2, 6**。
所有正在等待处理的作业都将会显示在液晶显示屏上。
- 2 如果有多个待处理的作业，请按 **▲** 或 **▼** 键在列表中滚动选择要取消的作业。
按**功能 / 设定**键。
—或—
如果只有一个待处理作业时，请转到第 3 步。
- 3 按数字 **1** 取消作业。
如果还要取消其它作业，请转到第 2 步。
—或—
按数字 **2** 退出并不取消作业。
- 4 按**停止 / 退出**键。

高级发送操作

多址发送（彩色传真不可用）

多址发送自动地将同一传真发送到多个传真号码上。可在同一个多址发送中包括组，速拨号和最多 50 个手动拨叫的号码。

在每个号码之间按**功能 / 设定**键。可使用**检索 / 速拨**键来快速选取号码。（设置组拨号号码，请参见第 5-3 页上的**设置多址发送组**）

在多址发送结束之后，将会打印出一份多址发送报告，以便查看多址发送结果。

- 1 如果传真键未显示为绿色，请按 （**传真**）键。
- 2 装入文稿。
- 3 可使用速拨号、组号码、检索或使用拨号盘手动拨号来输入号码。
（例如：组号码）
- 4 当液晶显示屏显示传真号码或另一方名称时，按**功能 / 设定**键。此时将要求您输入下一个号码。
- 5 输入下一个号码。
（例如：速拨号）
- 6 当液晶显示屏显示传真号码或另一方名称时，按**功能 / 设定**键。
- 7 输入所有传真号码后，转到第 8 步开始多址发送。
- 8 按**启用黑白**键。



- 如果未使用任何组号码、访问密码或信用卡号码，则可将传真“多址发送”到至多 70 个 (MFC-210C) 或 130 个 (MFC-410CN) 不同的号码。
- 但是，可用内存因内存中作业类型和用于多址发送的位置数量的不同而不同。如果希望可用的多址发送数量达到最大化，则将不能使用双向访问和延时传真功能（仅 MFC-410CN）。
- 可像平常一样输入长的拨号号码，但请记住，每个速拨号将被当作一个号码，因此您可存储的位置号码便会减少。
- 如果内存已满，可按**停止 / 退出**键中止传真作业，或者如果已扫描了多页文稿，则可按**启用黑白**键来发送内存中的部分作业。

国际模式

如果由于电话线路上的干扰而导致出现发送国际传真故障，我们推荐您打开国际模式。在使用此功能发送了一份传真后，将自动关闭此功能。

- 1 如果传真键未显示为绿色，请按  (传真) 键。
- 2 装入文稿。
- 1 对于 MFC-210C，按**功能 / 设定**键，然后按数字 **2, 2, 4**。
对于 MFC-410CN，按**功能 / 设定**键，然后按数字 **2, 2, 7**。
- 2 按 **▲** 或 **▼** 键选择 On (开) (或 Off (关))。
按**功能 / 设定**键。

延时传真 (彩色传真不可用) (仅 MFC-410CN)

可在内存中存储至多 50 个传真，以使本设备自动在 24 小时内将这些传真发送出去。这些传真将根据您在第 4 步中输入的时间发送。

- 1 如果传真键未显示为绿色，请按  (传真) 键。
- 2 装入文稿。
- 3 按**功能/设定**键，然后按数字**2, 2, 3**。
- 4 按**功能 / 设定**键确认显示的时间。
—或—

Setup Send
3.Delayed Fax

输入要发送传真的时间 (24 小时制)。

按**功能 / 设定**键。

(例如，对于 7:45 PM，则输入 19:45)

 可扫描至内存的文稿页数因打印在文稿上数据的不同而不同。

延时批量发送 (彩色传真不可用) (仅 MFC-410CN)

在发送延时传真之前，MFC 可通过将所有传真按目的地和预定时间存储于内存之中以有效地节约时间。所有预定为同一时间并发送到同一传真号码的延时传真都将作为一个传真而发送，这就大大的节省了发送时间。

1 如果传真键未显示为绿色，请按  (传真) 键。

2 按功能/设定键，然后按数字 2, 2, 4。

Setup Send
4.Batch TX

3 按 ▲ 或 ▼ 键选择 On (开) (或 Off (关))。

按功能 / 设定键。

4 按停止 / 退出键。

设置轮询发送 (标准) (彩色传真不可用) (仅 MFC-410CN)

轮询发送是指设置好 MFC 上的文稿以等待其它传真设备从本传真设备上检索文稿。

1 如果传真键未显示为绿色，请按  (传真) 键。

2 装入文稿。

3 按功能 / 设定键，然后按数字 2, 2, 6。

4 按 ▲ 或 ▼ 键选择 Standard (标准)。

按功能 / 设定键。

设置有安全密码的轮询发送 (彩色传真不可用) (仅 MFC-410CN)

当选择了 Polled TX (轮询发送) :Secure (安全模式) 时, 则任何人想要轮询设备时都必须输入轮询安全密码。

1 如果传真键未显示为绿色, 请按  (传真) 键。

2 装入文稿。

3 按功能 / 设定键, 然后按数字 **2, 2, 6**。

4 按▲或▼键选择 Secure (安全模式)。

按功能 / 设定键。

5 输入一个四位数的安全密码。

按功能 / 设定键。

 文稿将被保存并可以从任何传真设备进行检索直到使用取消作业菜单设置将传真从内存中删除。(请参见第 3-9 页上的取消预定的作业)

 安全轮询必须在 Brother 传真设备之间使用时才有效。

发送锁定（某些国家中使用的键锁）

发送锁定可防止未经授权用户访问 MFC。

当将发送锁定设置为 On（开）时，可使用下述功能：

- 接收传真
- 传真转发（如果传真转发功能打开）（仅 MFC-410CN）
- 远程检索（如果传真存储功能打开）（仅 MFC-410CN）

当将发送锁定设置为 On（开）时，下述功能不可用：

- 发送传真
- 复印
- 计算机打印
- 计算机扫描
- 图像捕捉



（仅 MFC-410CN）

此时您将不能够继续预定的延时传真或轮询作业。但是，当将发送锁定设置为 On（开）时，任何已预先设定的延时传真仍会被发送出去，因此它们不会被丢失。

如果您在打开发送锁定前，已经选择了传真转发或传真存储（按**功能 / 设定**键，然后按数字**2, 5**），那么设备仍将进行传真转发和远程检索。



要打印内存中的传真，请将发送锁定设置为 Off（关）。

设置密码

 如果忘记了发送锁定密码，请联系 Brother 经销商或 Brother 公司获得帮助。

- 1 按**功能 / 设定**键，然后按数字**2, 0, 1**。
- 2 输入四位数密码。
按**功能 / 设定**键。
- 3 如果液晶显示屏显示 Verify: (验证:)，重新输入密码。
按**功能 / 设定**键。

更改发送锁定密码

- 1 按**功能 / 设定**键，然后按数字**2, 0, 1**。
- 2 按▲或▼键选择 Set Password (设定密码)。
按**功能 / 设定**键。
- 3 输入一个四位数的当前密码。
按**功能 / 设定**键。
- 4 输入一个四位数的新密码。
按**功能 / 设定**键。
- 5 如果液晶显示屏显示 Verify: (验证:)，重新输入密码。
按**功能 / 设定**键。

打开发送锁定

- 1 按**功能 / 设定**键，然后按数字**2, 0, 1**。
- 2 按▲或▼键选择 Set TX Lock (设定发送锁定)。
按**功能 / 设定**键。
- 3 输入一个已注册的四位数密码。
按**功能 / 设定**键。

MFC 进入脱机状态，同时液晶显示屏上将显示 TX Lock Mode (发送锁定模式) 的信息。

关闭发送锁定

- 1 按**功能 / 设定**键。
- 2 输入一个已记录的四位数密码。
按**功能 / 设定**键。
发送锁定自动关闭。



如果密码输入错误，则液晶显示屏上将显示 Wrong Password（密码错误）的信息，并保持脱机状态。MFC 将保持在 TX Lock Mode（发送锁定模式）状态下，直到输入了正确的密码。

从扫描仪平板传真 letter 大小的文稿

当文稿为 letter 大小时，需要将 Scan Glass Size（扫描仪平板尺寸）设置为 letter，否则传真的边部信息将丢失。

- 1 按**功能 / 设定**键，然后按数字 **2, 2, 0**。
- 2 按 **▲** 或 **▼** 键选择 Letter（或 A4）。
按**功能 / 设定**键。
- 3 按**停止 / 退出**键。

4 设置接收

基本接收操作

选择接收模式

本 MFC 共有四种不同的接收模式。您可选择最适合您需要的接收模式。

液晶显示屏	如何工作	何时使用
Fax Only (仅传真) (自动接收)	MFC 自动将每个呼叫作为传真进行应答。	用于传真专线。
Fax/Tel (传真 / 电话) (传真和电话) (无听筒的型号使用外接电话或分机)	MFC 控制线路并自动应答每个呼叫。如果呼叫为传真, 则接收此传真。如果呼叫不是传真, 设备将振铃 (伪 / 双振铃) 以通知您接听电话。	如果想主要用来接收传真, 同时也偶尔接听电话, 则请使用此模式。同一线路上不允许接入应答设备, 即使此线路上的应答设备与分离式的墙上插座 / 电话插座相连接。在此模式下, 不能使用电信局提供的语音邮件服务。
External TAD (外接应答设备) (仅外接应答设备)	外接应答设备 (TAD) 自动应答每次呼叫。并且会把留言存储在外接应答设备中。此时还会打印出传真信息。	当在 MFC 上连接应答设备时使用此模式。外接应答设备的设置仅对外接应答设备起作用。振铃延时在此设置下无效。
Manual (手动) (手动接收) (无听筒的型号使用外接电话或分机)	可控制每一个呼叫, 但必须亲自应答每个呼叫。	在不接收很多传真信息, 使用特殊振铃或正在同一线路上使用计算机时的情况下使用此模式。如果听到传真音, 请稍候直到 MFC 自动接管此呼叫, 然后挂上电话。(请参见第 4-4 页上的 <i>传真检测</i>)

选择或更改接收模式

- 1 如果传真键未显示为绿色，请按  (**传真**) 键。
- 2 按**功能 / 设定**键，然后按数字 **0, 1**。
- 3 按 **▲** 或 **▼** 键选择 Fax Only (仅传真)，Fax/Tel (传真 / 电话)，External TAD (外接应答设备) 或 Manual (手动)。按**功能 / 设定**键。
- 4 按**停止 / 退出**键。

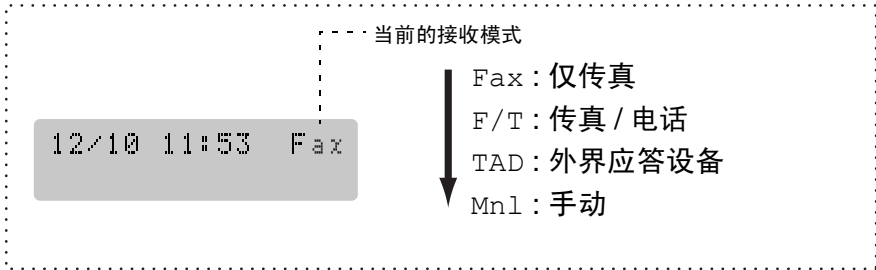

设置振铃延迟

振铃延迟设置可决定在 Fax Only (仅传真) 或 Fax/Tel (传真 / 电话) 模式下 MFC 应答前的响铃次数。如果在 MFC 同一线路上有分机电话，或预订的电信公司的特殊振铃服务，保留将振铃延迟设置保留为 4。

(请参见第 A-1 页上的从分机电话上操作和第 4-4 页上的传真检测)

- 1 如果传真键未显示为绿色，请按  (**传真**) 键。
- 2 按**功能 / 设定**键，然后按数字 **2, 1, 1**。
- 3 按 **▲** 或 **▼** 键选择 MFC 应答前线路振铃响起的次数 (00-10)。按**功能 / 设定**键。
(如果选择了 00，则无振铃)
- 4 按**停止 / 退出**键。

设置 F/T 振铃时间（仅适用于传真 / 电话模式）

如果将接收模式设定为传真 / 电话模式，则在进行语音呼叫时，需要设定 MFC 伪 / 双振铃信号的持续时间。（如果呼叫为传真，则 MFC 将打印此传真）

初始化了电信局的铃声之后，设备便发出此伪 / 双振铃声。只有当 MFC 振铃并且在同一线路上无其他电话时才能以特殊的伪 / 双振铃发出铃响。但是，您仍然可以接听任何与 MFC 同一线路上的电话的呼叫。（请参见第 A-1 页上的仅用于传真 / 电话模式）

- 1 如果传真键未显示为绿色，请按 （**传真**）键。
- 2 按**功能 / 设定**键，然后按数字 **2, 1, 2**。
- 3 按 **▲** 或 **▼** 键选择 MFC 通知您有语音呼叫的振铃时间（20、30、40 或 70 秒）。
按**功能 / 设定**键。
- 4 按**停止 / 退出**键。

 即使呼叫方在伪 / 双振铃期间挂断了电话，MFC 仍然会以设定的时间继续振铃。

传真检测

使用这一功能当您应答传真呼叫时，不需要按**启用黑白键**，**启用彩色键**，或传真接收代码***51**。选择 On（开）则 MFC 将自动接收传真呼叫，即便拿起了外接电话或分机电话的听筒。当拿着分机电话听筒（与另一个墙上插座 / 电话插座相连），在液晶显示屏上看到 Receiving（接收中）的信息或听到“唧唧”的声音时，放回听筒，MFC 将继续接收传真。



■ 如果将此功能设置为了 On（开），但是当您拿起外接电话或分机电话听筒时，MFC 并未接收传真，则请按传真接收代码***51**。

■ 如果从同一条线路上的计算机中发送传真，但是发送传真被 MFC 中止了，则请将 Fax Detect（传真检测）设置为 Off（关）。

■ 选择 Off（关）表示您需要通过拿起外接或分机电话听筒来激活 MFC，然后按 MFC 上的**启用黑白键**或**启用彩色键**。
—或—

如果不在 MFC 边上时，按***51**。（请参见第 A-1 页上的**从分机电话上操作**）

- 1 如果传真键未显示为绿色，请按 （**传真**）键。
- 2 按**功能 / 设定**键，然后按数字**2, 1, 3**。
- 3 用▲或▼键选择 On（开）（或 Off（关））。
按**功能 / 设定**键。
- 4 按**停止 / 退出**键。

打印缩小了的接收传真 (自动缩小)

如果选择了 On (开), MFC 将自动缩小接收的传真以适合 A4, Letter 或 Legal 大小的纸张。MFC 通过比较文稿页面大小与纸张大小设置 (按**功能 / 设定**键, 然后按数字 **1, 3**) 便可计算出缩小比率。

1 如果传真键未显示为绿色, 请按  (**传真**) 键。

2 按**功能 / 设定**键, 然后按数字 **2, 1, 5**。

Setup Receive
5.Auto Reduction

3 用▲或▼键选择 On (开) (或 Off (关))。

按**功能 / 设定**键。

4 按**停止 / 退出**键。



■ 如果接收到的传真被分成两页, 请打开此设置。但是如果文稿太长, MFC 可能分两页打印。

■ 如果左右边距被剪切掉, 请打开此设置。

从内存打印传真 (仅 MFC-410CN)

如果您选择传真存储 (**功能 / 设定**键, **2, 5, 1**), 您在 MFC 旁时仍能从内存中打印传真。(请参见第 6-2 页上的**设置传真存储**)

1 按**功能 / 设定**键, 然后按数字 **2, 5, 3**。

2 按**启用黑白**键。

接收到内存中 (彩色传真接收不可用)

在传真接收期间，一旦纸盒中的纸张用完，液晶显示屏上就会显示 No Paper Fed (无纸张输入) 的信息，此时，请在纸盒中装入纸张。(请参见第 1-12 页上的*如何装入纸张、信封和明信片*)

如果此时 Memory Receive (内存接收) 为 On (开) ...

设备将继续接收传真，并且剩余的页面将被存放到内存中，但这与可用内存有关。以后传入的传真也将被存入到内存中，直到内存满为止，此时，设备将不会自动应答随后传入的传真。如果要打印所有数据，在纸盒中放入新纸，然后按**启用黑白键**或**启用彩色键**。

如果此时 Memory Receive (内存接收) 为 Off (关) ...

设备将继续接收传真，并且剩余的页面将被存放到内存中，但这与可用内存有关。但设备将不会自动应答随后传入的传真，直到将纸张装到纸盒中。如果要打印最后接收到的传真，在纸盒中放入纸，然后按**启用黑白键**或**启用彩色键**。

- 1 如果传真键未显示为绿色，请按  (传真) 键。
- 2 按**功能 / 设定键**，然后按数字 **2, 1, 6**。
- 3 用▲或▼键选择 On (开) (或 Off (关))。
按**功能 / 设定键**。
- 4 按**停止 / 退出键**。

轮询（仅 MFC-410CN）

轮询是指从其它传真设备检索传真的过程。您可使用本 MFC 来“轮询”其它设备，或允许某人轮询本 MFC。

参与轮询的任何一方都需要设置其传真设备以能够轮询。当对方轮询 MFC 以接收传真时，则由对方支付呼叫费用。当您轮询某个传真设备以检索传真时，则由您支付呼叫费用。

 某些传真设备不支持轮询功能。

安全轮询

MFC 设置了轮询时，安全轮询可保护您及其他人的传真文稿不致于落于非相关人员手中。安全轮询必须在兄弟传真设备之间使用时才有效。任何轮询接收的传真必须输入一个轮询安全密码。

设置轮询接收（标准）

轮询接收是指呼叫另一台传真设备以接收传真文稿。

- 1 如果传真键未显示为绿色，请按 （传真）键。
- 2 按**功能 / 设定**键，然后按数字 **2, 1, 7**。
- 3 按 **▲** 或 **▼** 键选择 Standard（标准）。
按**功能 / 设定**键。
- 4 输入所要轮询的传真号码。
按**启用黑白键**或**启用彩色键**。

设置有密码的轮询接收

应确保您及对方使用了相同的安全密码。

- 1 如果传真键未显示为绿色，请按  (传真) 键。
- 2 按**功能 / 设定**键，然后按数字 **2, 1, 7**。
- 3 按 **▲** 或 **▼** 键选择 Secure (安全模式)。
按**功能 / 设定**键。
- 4 输入一个四位数的安全密码。
此密码必须与被轮询设备已注册的轮询密码完全一致。
- 5 按**功能 / 设定**键。
- 6 输入所要轮询的传真号码。
- 7 按**启用黑白**键或**启用彩色**键。

设置延时轮询接收



可设置 MFC 在一段时间之后才开始轮询接收。

- 1 如果传真键未显示为绿色，请按  (传真) 键。
- 2 按**功能 / 设定**键，然后按数字 **2, 1, 7**。
- 3 按 **▲** 或 **▼** 键选择 Timer (定时器)。
按**功能 / 设定**键。
- 4 输入要开始轮询的时间 (24 小时制)。
例如，对于 9:45 PM，则输入 21:45。
- 5 按**功能 / 设定**键。
- 6 输入所要轮询的传真号码。
按**启用黑白**键或**启用彩色**键。
MFC 将在所输入的时间到达时开始轮询呼叫。

 只能够设置一个延时轮询。

连续轮询

本 MFC 可一次从多个传真设备中连续接收传真文稿。可通过在第 5 步中指定多个目标号码进行连续轮询。轮询完毕后，将会打印一份连续轮询报告。

- 1 如果传真键未显示为绿色，请按  (传真) 键。
 - 2 按**功能 / 设定**键，然后按数字 **2, 1, 7**。
 - 3 按 **▲** 或 **▼** 键选择 Standard (标准)，Secure (安全模式) 或 Timer (定时器)。
当屏幕上出现所需设置时，按**功能 / 设定**键。
 - 4 如果选择了 Standard (标准)，则转到第 5 步。
 - 如果选择了 Secure (安全模式)，则请输入一个四位数密码，然后按**功能 / 设定**键，再转到第 5 步。
 - 如果选择了 Timer (定时器)，则请输入要开始轮询的时间 (24 小时制)，然后按**功能 / 设定**键，再转到第 5 步。
 - 5 通过使用速拨、检索、组 (请参见第 5-3 页上的*设置多址发送组*) 或拨号盘，指定要轮询的目的地传真设备。必须在每个位置之间按一次**功能 / 设定**键。
 - 6 按**启用黑白**键或**启用彩色**键。
MFC 将依次轮询每个号码或组号码。
-  当 MFC 正在拨号时，按**停止 / 退出**键可取消轮询进程。
要取消所有连续轮询接收作业，请按**功能 / 设定**键，然后按数字 **2, 6**。(请参见第 3-9 页上的*取消预定的作业*)

5 速拨号和拨号选项

存储号码以便轻松拨号

可为本 MFC 设置两种类型的轻松拨号：速拨以及用于多址发送传真的组拨号。当拨某一个速拨号码时，如果已存储此号码，液晶显示屏将显示出它的名称或号码。



即使停电，保存在内存中的速拨号码也不会丢失。

存储速拨号码

可存储速拨号码，存储之后，只需按几个键便可快速拨号（按**检索 / 速拨**键，再按 **#** 键，接着输入一个两位数数字，然后按**启用黑白**键或**启用彩色**键）。MFC-210C 能够存储 20 个速拨号码，MFC-410CN 能够存储 80 个号码。

- 1 按**功能 / 设定**键，然后按数字 **2, 3, 1**。
- 2 使用拨号盘来输入一个两位数的速拨号位置（MFC-210C 为 01-20，MFC-410CN 为 01-80）。
（例如，按 **05**）
按**功能 / 设定**键。
- 3 输入电话号码或传真号码（最多 20 个数字）。
按**功能 / 设定**键。
- 4 使用拨号盘来输入名称（最多 15 个字符）。
按**功能 / 设定**键。
（可使用第 B-11 页上的图表来帮助您输入字母）
—或—
按**功能 / 设定**键以存储没有名称的号码。
- 5 转到第 2 步以存储其他的速拨号号码。
—或—
按**停止 / 退出**键。

更改速拨号码

如果试图在已存储了号码的位置来存储速拨号，则液晶显示屏上将显示当前已存储在此位置上的名称（或号码），并提示您进行以下操作：

1 按数字 **1** 更改存储的号码。

—或—

按数字 **2** 退出且不做更改。

如何更改已存储的号码或名称：

- 如果要更改一个字符，用 ◀ 或 ▶ 键将光标停在需要更改的字符下面，然后键入字符即可。
- 如果想要删除整个号码或名称，当光标在第一个数字或字母下面时，按 **停止 / 退出** 键。光标上方以及右侧的字符将被删除。

2 输入一个新号码。

按 **功能 / 设定** 键。

3 按照存储速拨号码中第 4 步开始的说明进行操作。（参见第 5-1 页）

设置多址发送组

组使您可以仅按几个键（**检索/速拨键**，**#**，两位数号码，和**启用黑白键**）就能将同一传真发送至多个传真号码。首先，需要将传真号码存储为单速拨号号码。

然后，将它们存入到一个组中。每组使用一个速拨号码。最多可以有六个组，或将多达 19 个号码 (MFC-210C) 或 79 个号码存放到一个大组中 (MFC-410CN)。

（请参见第 5-1 页上的**存储速拨号码**和第 3-10 页上的**多址发送（彩色传真不可用）**）

- 1 按**功能/设定键**，然后按数字 **2, 3, 2**。

```
Set Quick-Dial
2.Setup Groups
```

- 2 在需要存储的组内使用拨号盘输入两位数速拨号码。

```
Setup Groups
Speed-Dial? #
```

按**功能/设定键**。

（例如，按 **07** 和**功能/设定键**）

- 3 使用拨号盘来输入组号码（1-6）。

按**功能/设定键**。

```
Setup Groups
Setup Group:G01
```

（例如，要输入组 1，请按 **1**）



组号码必须在 1 和 6 之间。

- 4 如果要将在速拨号码包含在一个组内，如下进行按键：

```
Setup Groups
G01:#05#09
```

例如，对于速拨号码 05 和 09。按**检索/速拨键**，**05**，**检索/速拨键**，**09**。液晶显示屏上显示：**#05#09**。

- 5 要确认此组号码，请按**功能/设定键**。

- 6 使用拨号盘并参考第 B-11 页上的图表来输入一个组名称。

按**功能/设定键**。

（例如，输入 NEW CLIENTS）。

- 7 按**停止/退出键**。



可打印出一份包含所有速拨号码的列表。组号码列标记有 **GROUP**（组）。

（请参见第 7-3 页上的**打印报告**）

拨号选项

 有两种方法进行拨号。（请参见第 3-1 页上的 *如何拨号*）

访问密码和信用卡号码

有时您在打电话时，可能要从几个长途电话中反复切换。电话费会由于时间和地点的不同而不同。为了有效降低话费，您可以存储访问密码或将长途电话号码以及信用卡号码存储为速拨号码。通过将号码以多种组合分开并设置为单独的按键，便可存储非常长的拨号序列。甚至还可包括用拨号盘手动输入的拨号。（请参见第 5-1 页上的 *存储速拨号码*）

例如，也许您已经在速拨号 #03 上存储了 ‘555’ 以及速拨号 #02 上存储了 ‘7000’。如果按**检索 / 速拨**键，**#03** 键，**检索 / 速拨**键，**#02** 键，以及**启用黑白**或**启用彩色**，您便可拨打 ‘555-7000’。

如果要临时更改号码，可以用拨号盘手动拨号来替换部分号码。

例如，要更改为 555-7001，则可按**检索 / 速拨**键，**#03** 键，然后使用拨号盘按 **7001** 即可。

 如果在拨号序列上的任何一个点上必须要等待拨号音或信号，可通过按**重拨 / 暂停**键在号码中存储一个暂停。每个键将添加一个 3.5 秒的延迟。

暂停

按**重拨 / 暂停**键可在拨打的号码间插入一个 3.5 秒钟的暂停。如果正在拨打国际长途，可根据需要，按**重拨 / 暂停**键多次以延长暂停时间。

音频或脉冲

如果您使用的是脉冲拨号服务，但需要发送音频信号（如向电话银行发送数据），则请执行以下操作步骤。如果您使用的就是双音频服务，则无需此功能来发送音频信号。

- 1 拿起外接电话的听筒。
- 2 按 MFC 控制面板上的 # 键。之后，任何拨打的数字将作为音频信号被发送出去。

当挂起电话之后，MFC 便返回到脉冲拨叫服务状态。

6 远程传真选项 (仅 MFC-410CN) (彩色传真不可用)

设置传真转发

选择传真转发后，MFC 将会把接收到的传真存储到内存中。MFC 将拨打您设定的传真号码，然后转发传真信息。

- 1 按**功能 / 设定**键，然后按数字 **2, 5, 1**。
- 2 按 **▲** 或 **▼** 键选择 Fax Forward (传真转发)。
按 **功能 / 设定** 键。
液晶显示屏将提示您输入要转发传真的传真号码。

- 3 输入转发号码 (最多 20 个数字)。
按 **功能 / 设定** 键。

- 4 按 **▲** 或 **▼** 键选择 Backup Print:On (备份打印: 开) 或

Fax Forward Backup Print:On

Backup Print:Off (备份打印: 关)。

按 **功能 / 设定** 键。

 如果要选择 Backup Print:On (备份打印: 开)，MFC 将打印存储的传真，所以当传真转发时即使断电也可以有一份复印件。

- 5 按**停止 / 退出**键。

设置传真存储

如果选择了传真存储，MFC 将会把接收到的传真存储到内存中。可以使用远程检索命令从其他位置检索传真信息。

- 1 按**功能 / 设定**键，然后按数字 **2, 5, 1**。
- 2 按**▲**或**▼**键选择 Fax Storage（传真存储）。
按**功能 / 设定**键。
- 3 按**停止 / 退出**键。

 如果设置了传真存储，将在 MFC 上自动打印接收传真的备份复件。

设置 PC Fax 接收

如果选择 PC Fax 接收，您的 MFC 将把接收到的传真信息存储在内存中，然后自动将传真发送至计算机。然后可以使用计算机浏览和存储这些传真。

- 1 按**功能 / 设定**键，然后按数字 **2, 5, 1**。
- 2 按**▲**或**▼**键选择 PC Fax Receive（PC Fax 接收）。
按**功能 / 设定**键。
- 3 按**▲**或**▼**键选择 Backup Print:On（备份打印：开）或 Backup Print:Off（备份打印：关）。
按**功能 / 设定**键。
- 4 按**停止 / 退出**键。

PC Fax Receive Backup Print:On

-  ■ 设置 PC Fax 接收之前，必须在计算机上安装 MFL-Pro Suite 软件。确保您的计算机已经连接并且打开。（关于详细信息请参见随机光盘软件使用说明书第 5-1 页上的 *使用 Brother PC-FAX 软件*）
- 如果要选择 Backup Print:On（备份打印：开），MFC 同样将打印 MFC 内的传真，所以发送至计算机前即使断电也可以有一份复件。
 - 如果获得错误信息并且 MFC 无法从内存打印传真，可以使用此设置将传真传输到计算机。（关于详细信息，请参见第 11-1 页上的 *错误信息*）

关闭远程传真选项

如果将远程传真选项设置为 `Off`（关）并且 MFC 内存中有传真，液晶显示屏将给您两个选项：

- 如果按 **1**，所有未打印的传真将被打印并在设置关闭前删除。如果备份复件已经被打印，那么不会再次打印。
- 如果按 **2**，不删除内存且不更改设置。

（请参见第 4-5 页上的*从内存打印传真（仅 MFC-410CN）*）

设置远程访问密码

当您不在 MFC 旁边时，可通过远程访问密码来执行远程检索功能。在使用远程访问和远程检索功能之前，需要先设置远程访问密码。默认密码为取消激活代码（---*）。

1 按**功能 / 设定**键，然后按数字 **2, 5, 2**。

2 使用数字 **0-9** 或 ***** 键输入一个三位数的密码。

按**功能 / 设定**键。（预设的 ‘*’ 不能被更改）



请勿使用与传真接收密码 ***51** 或电话接听密码 **#51** 相同的密码。

（请参见第 A-1 页上的*从分机电话上操作*）

3 按**停止 / 退出**键。



可在任何时候通过输入新密码来更改先前的远程访问密码。如果想要保持取消激活远程访问密码，可在第 2 步中按**停止 / 退出**键以便恢复取消激活设置（---*）。

远程检索

您可使用双音频从任意的电话机或传真设备上呼叫 MFC，然后使用远程访问密码和远程命令来检索传真。

使用远程访问密码

- 1** 使用双音频从电话机或其他传真设备上拨打本设备的传真号码。
- 2** 当 MFC 应答时，请立即输入您的远程访问密码（一个三位数，并按 * 键结束）。
- 3** MFC 将发出是否已接收到传真的各种信号：
 - 1 长声—有传真**
 - 无声音—没有传真**
- 4** MFC 发出两短声（哔哔），以提示您输入一个命令。如果等待时间超过了 30 秒但还未输入任何命令，MFC 将会自动挂断。如果输入了无效命令，MFC 将会发出三声警告（哔哔哔）。
- 5** 当操作完成后，按 **90** 以复位 MFC。
- 6** 挂断。



如果将 MFC 设置为 Manual（手动）模式并且您需要使用远程检索功能，您可以当设备开始振铃 2 分钟后访问 MFC，然后在 30 秒之内输入远程访问密码。

远程命令

当远离MFC时，可通过使用下述命令来进行远程访问。当呼叫MFC，并输入了远程访问密码（一个三位数，并按*键结束）后，系统将会发出两声短促的哔哔声，此时就应当输入远程命令。

远程命令	操作说明
95 更改传真转发或传真存储设置	
1 OFF（关）	检索或清除信息后可选择 Off（关）。
2 Fax Forwarding （传真转发）	如果听到一长声（哔），表示更改已经生效。如果听到三声短促的哔哔声，则表示不能更改设置，因为条件未满足要求（例如，记录一个传真转发号码）。您可通过输入 4 注册您的传真转发号码。（请参见第 6-6 页上的 <i>更改传真转发号码</i> ）一旦注册了号码，传真转发功能有效。
4 Fax Forwarding number （传真转发号码）	
6 Fax Storage （传真存储）	
96 检索传真	
2 Retrieve all faxes （检索所有传真）	输入远程传真设备的传真号码以接收已存储的传真。（参见第 6-6 页）
3 Erase faxes from the memory （删除内存中的传真）	如果听到一长声（哔），传真信息将从内存删除。
97 检查接收状态	
1 Fax（传真）	可检查 MFC 是否已接收到了传真。如果接收到了传真，则会听到一长声（哔）。如果没有，则会听到三声短促的哔哔声。
98 更改接收模式	
1 External TAD （外接应答设备）	如果听到一长声（哔），表示更改已经生效。
2 Fax/Tel（传真/电话）	
3 Fax Only（仅传真）	
90 退出	按数字 90 退出远程检索。等待长声（哔），然后挂上听筒。

检索传真

可以使用任意双音频电话呼叫 MFC，然后将传真信息发送至传真设备。

- 1 拨打本设备的传真号码。
 - 2 当 MFC 应答时，请立即输入您的远程访问密码（一个三位数，并按 * 键结束）。如果听到一长声（哔），则表示有传真。
 - 3 一旦听到两声短促的哔哔声，请使用拨号盘按 **962**。
 - 4 等待设备发出长的哔声，然后用拨号盘输入要接收传真的远程传真设备的传真号码（至多 20 个数字）并按两次 **##** 键以结束。
-  不得使用 * 和 # 作为拨叫号码。但是，如果要存储一个暂停，可按 # 键。
- 5 在听到 MFC 发出哔哔声后挂起电话。MFC 将呼叫远程传真设备并发送传真，远程传真设备则打印出您发送的传真。

更改传真转发号码

可使用双音频从其他电话 / 传真设备上更改传真转发号码的默认设置。

- 1 拨打本设备的传真号码。
 - 2 当 MFC 应答时，请立即输入您的远程访问密码（一个三位数，并按 * 键结束）。如果听到一长声（哔），则表示有传真。
 - 3 如果听到两声短促的哔哔声，请使用拨号盘按 **954**。
 - 4 等待设备发出长的哔声，然后用拨号盘输入要接收转发传真的远程传真设备的新传真号码（至多 20 个数字，并按两次 **##** 键以结束）。
-  不得使用 * 和 # 作为拨叫号码。但是，如果要存储一个暂停，可按 # 键。
- 5 在听到 MFC 发出哔哔声后挂起电话。

7 打印报告

传真设置和激活

您需要在菜单中设置传输验证报告和日志周期。

按**功能 / 设定键**，然后按数字 **2, 4, 1**。

—或—

按**功能 / 设定键**，然后按数字 **2, 4, 2**。

自定义传输验证报告

可使用传输报告来对发送的传真进行确认。本报告列出了发送时间和日期以及传真是否发送成功 (OK) 的信息。如果选择了 On (开) 或 On+Image (开 + 图像)，则所发送的每一份传真都将打印在报告上。

如果将多份传真发往同一目的地，可能需要更多的作业号以明确哪些是应该再次发送的传真。选择 On+Image (开 + 图像) 或 Off+Image (关 + 图像) 将会在报告上打印出传真首页的一部分，从而有助于识别和记忆。

 当验证报告设置为 On+Image (开 + 图像) 或 Off+Image (关 + 图像) 时，仅在出现传输错误，在 RESULT (结果) 栏出现 NG 时打印报告。

- 1 按功能 / 设定键**，然后按数字 **2, 4, 1**。
- 2 按 ▲ 或 ▼ 键**，选择 Off+Image (关 + 图像)，On (开)，On+Image (开 + 图像) 或 Off (关)。
按**功能 / 设定键**。
- 3 按停止 / 退出键**。

设置日志周期

可以指定一个时间间隔（每 50 份传真，6、12 或 24 小时，2 或 7 天）来设置 MFC 打印报告的时间周期。如果将时间间隔设置为 Off（关），则请执行以下操作步骤，然后便可按下一页所述步骤来打印报告。

默认设置是 Every 50 Faxes（每 50 份传真）。

- 1 按**功能 / 设定**键，然后按数字 **2, 4, 2**。

Report Setting 2. Journal Period

- 2 按 **▲** 或 **▼** 键选择时间间隔。

按**功能 / 设定**键。

（如果选择了 7 天，则液晶显示屏将提示您选择倒计时开始的日期）

- 3 按 24 小时格式输入开始打印的时间。

按**功能 / 设定**键。

（例如：对于 7:45 PM，则输入 19:45）

- 4 按**停止 / 退出**键。



如果将时间间隔设置为 6、12 或 24 小时，2 或 7 天，则 MFC 将在所选定的时间打印报告，然后从内存中清除所有作业。如果 MFC 的内存在选定时间到来之前便已存满了 200 份作业，则 MFC 将打印出早期的日志，然后从内存中清除所有作业。如果在设备自动打印报告之前需要一份额外的报告，则可打印此报告而无需从内存中清除所有作业。



如果选择 Every 50 Faxes（每 50 份传真），MFC 将在存储了 50 个作业后打印日志。

打印报告

可以打印以下各种报告：

- | | |
|--|---|
| 1.Help List
(帮助列表) | 打印帮助列表以使您迅速明白应如何快速设定 MFC。 |
| 2.Quick-Dial
(速拨) | 按数字顺序，列出了存储在速拨号内存中的名称和号码。 |
| 3.Fax Journal
(传真日志) | 列出了最近拨入和拨出的传真信息。
(TX 表示发送) (RX 表示接收) |
| 4.XMIT Verify
(传输验证) | 打印最近传输的传输验证报告。 |
| 5.User Settings
(用户设置)
(仅 MFC-410CN) | 列出了您所进行的设置。 |
| 6.Network Cofig
(网络配置)
(仅 MFC-410CN) | 列出了您的网络设置。 |

如何打印报告



- 1** 对于 MFC-210C，按**功能 / 设定键**，然后按数字 **5**。
对于 MFC-410CN，按**功能 / 设定键**，然后按数字 **6**。
- 2** 按 **▲** 或 **▼** 键以选择需要的报告。
按**功能 / 设定键**。
—或—
输入想要打印的报告编号。
例如，按 **1** 将打印出帮助列表。
- 3** 按**启用黑白键**。

8 复印

将 MFC 用作复印机

可将 MFC 当作复印机使用，每次最多可复印 99 份。

进入复印模式

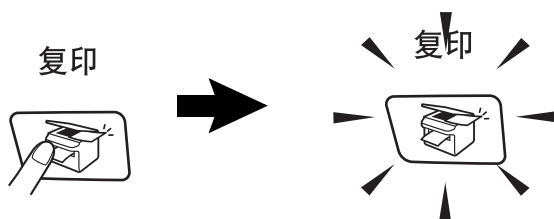

复印前，请确保 （复印）键使其变绿。否则，请按 （复印）进入复印模式。默认设置为传真。MFC 在复印模式时，可更改 MFC 维持复印模式时的秒钟和分钟数。（请参见第 2-3 页上的 *设置模式定时器*）

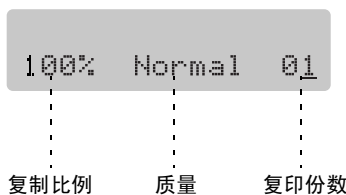

液晶显示器显示默认的复印设置



单张复印

- 1 按  (复印) 键使其变绿。
 - 2 装入文稿。
(请参见第 1-6 页上的 **装入文稿**)
 - 3 按**启用黑白键**或**启用彩色键**。
-  按**停止 / 退出键**，停止复印。

多份复印

- 1 按  (复印) 键使其变绿。
- 2 装入文稿。
- 3 使用拨号盘输入想要复印的份数 (最多 99 份)。
- 4 按**启用黑白键**或**启用彩色键**。



停止复印

按**停止 / 退出键**，停止复印。

使用复印选项键（临时设置）



临时要为下一份复印快速更改复印设置时，请使用**复印选项键**。可使用不同的组合。



-  这些设置都是临时性的，当复印完毕后，MFC 便会在 60 秒钟之后返回到传真模式。但是，如果已将模式定时器设置为了 0 到 30 秒钟，则 MFC 将会在模式定时器的设置时间过后自动返回到默认设置。（请参见第 2-3 页上的 *设置模式定时器*）
-  您可将常用的复印设置保存为默认设置。（请参见第 8-12 页上的 *更改默认复印设置*）

更改临时复印设置

使用**复印选项**键来临时设置下一次复印的复印设置。

按 复印选项 键 复印选项 	菜单选项 ▲ ▼ 选择  功能/设定	选项 ▲ ▼ 选择  功能/设定	出厂设置	页码
	Quality (质量)	Fast/Normal/Best 快速/正常/最佳	Normal (正常)	8-5
	Enlarge/Reduce (放大/缩小)	50%/69%/78%/83%/ 93%/97%/100%/ 104%/142%/186%/ 198%/200%/ Custom (自定义) (25-400%)	100%	8-6
	Paper Type (纸张类型)	Plain/Inkjet/ Glossy/ Transparency (普通纸/喷墨纸/光 面纸/透明胶片)	Plain (普通纸)	8-7
	Paper Size (纸张大小)	Letter/Legal/ A4/A5/ 10 (W) x 15 (H) 厘米	Letter	8-8
	Brightness (亮度)	- ■■■■ +	- ■■■■ +	8-8
	Page Layout (页面布局) (仅 MFC-410CN)	Off (1 in 1) (关 (1 合 1)) / 2 in 1 (P) (2 合 1 (纵向)) / 2 in 1 (L) (2 合 1 (横向)) / 4 in 1 (P) (4 合 1 (纵向)) / 4 in 1 (L) (4 合 1 (横向)) / Poster (3 x 3) (海 报 (3 x 3))	Off (1 in 1) (关 (1 合 1))	8-12
	No. of Copies (复印份数)	No. of Copies (复 印份数) : 01 (01-99)	01	

按**功能/设定**键，选择设置后，屏幕显示 Set temporarily (临时设置)。

如果完成更改设置后，请按**启用黑白**键或**启用彩色**键。

—或—

按**▲**或**▼**键选择更多设置。

提高复印速度或质量

可选择复印质量。默认设置为 Normal（正常）。

Normal (正常)	普通打印输出时推荐的模式。良好的复印质量和恰当的复印速度。
Fast (快速)	快速的复印速度和最少的耗电量。使用 FAST（快速）模式可以节约时间（用于校对文稿，大容量的文稿或多份复印）。
Best (最佳)	使用这种模式可复印诸如照片之类的精确图像。BEST（最佳）模式使用的分辨率最高，复印速度最慢。

- 1 按 （复印）键使其变绿。
- 2 装入文稿。
- 3 使用拨号盘输入想要复印的份数（最多 99 份）。
- 4 按**复印选项**键和▲或▼键来选择 Quality（质量）。
按**功能 / 设定**键。
- 5 按▲或▼键来选择复印质量（Fast（快速），Normal（正常）或 Best（最佳））。
按**功能 / 设定**键。
- 6 按**启用黑白**键或**启用彩色**键。

放大或缩小复印的图像

可选择下述放大或缩小比率。

Custom (自定义) (25 -400%) 设置将允许输入一个放大 / 缩小比率, 其范围为 25% 到 400%。

按复印选项键 复印选项  和 ▲ 或 ▼ 键选择 Enlarge/Reduce (放大 / 缩小)	Custom (自定义) (25-400%)
	200%
	198% 10x15cm → A4
	186% 10x15cm → LTR
	142% A5 → A4
	104% EXE → LTR
	100%
	97% LTR → A4
	93% A4 → LTR
	83% LGL → A4
	78% LGL → LTR
	69% A4 → A5
	50%

- 1 按  (复印) 键使其变绿。
- 2 装入文稿。
- 3 使用拨号盘输入想要复印的份数 (最多 99 份)。
- 4 按**复印选项键**和 ▲ 或 ▼ 键选择 Enlarge/Reduce (放大 / 缩小)。
按**功能 / 设定键**。

5 按 ▲ 或 ▼ 键来选择放大或缩小的比率。

按**功能 / 设定**键。

—或—

您可选择自定义 (25-400%) 然后按**功能 / 设定**键。

使用拨号盘输入一个放大 / 缩小比率, 其范围为 25% 到 400%。

按**功能 / 设定**键。

(例如, 要输入 53%, 请按 **5 3**)

6 按**启用黑白键**或**启用彩色键**。

 特定的复印选项 2 合 1 (纵向), 2 合 1 (横向), 4 合 1 (纵向), 4 合 1 (横向) 或海报不能用放大 / 缩小键来设置。

设置纸张类型

如果要在特殊纸张上复印, 请选择与正在使用的纸张相匹配的纸张类型以便获得最佳复印质量。

1 按  (**复印**) 键使其变绿。

2 装入文稿。

3 使用拨号盘输入想要复印的份数 (最多 99 份)。

4 按**复印选项**键和 ▲ 或 ▼ 键来选择 Paper Type (纸张类型)。

按**功能 / 设定**键。

5 按 ▲ 或 ▼ 键来选择正在使用的纸张类型 (Plain (普通纸), Inkjet (喷墨纸), Glossy (光面纸) 或 Transparency (透明胶片))。

按**功能 / 设定**键。

6 按**启用黑白键**或**启用彩色键**。

 任何时候都可更改默认的纸张类型。(请参见第 2-3 页上的**设置纸张类型**)

设置纸张大小

如果在除 A4 大小外的纸张上复印，将需要更改纸张大小设置。

 可在 Letter, Legal, A4, A5 或照片纸 (10 (W) cm x 15 (H) cm) 的纸张上复印。

- 1 按  (复印) 键使其变绿。
- 2 装入文稿。
- 3 使用拨号盘输入想要复印的份数 (最多 99 份)。
- 4 按复印选项键和 ▲ 或 ▼ 键来选择 Paper Size (纸张大小)。按功能 / 设定键。
- 5 按 ▲ 或 ▼ 键来选择正在使用的纸张大小 (Letter, Legal, A4, A5 或 10 (W) x 15 (H) cm)。按功能 / 设定键。
- 6 按启用黑白键或启用彩色键。

调节亮度

可调节复印亮度，以使复印件更暗或更亮。

- 1 按  (复印) 键使其变绿。
- 2 装入文稿。
- 3 使用拨号盘输入想要复印的份数 (最多 99 份)。
- 4 按复印选项键和 ▲ 或 ▼ 键来选择 Brightness (亮度)。按功能 / 设定键。
- 5 按 ▲ 键使复印件更亮。
—或—
按 ▼ 键使复印件更暗。
按功能 / 设定键。
- 6 按启用黑白键或启用彩色键。

用 N 合 1 复印或复印一张海报（页面布局）（仅 MFC-410CN）

通过使用 N 合 1 复印功能，可减少复印份数。可通过将两张或四张文稿复印到一张纸上，从而有效地节约纸张。同时也可创建一张海报。当使用海报功能时，MFC 将文稿分成多个部分，然后放大各部分，从而组合成一张海报。



■ 请确保将纸张大小设定为 A4。

■ 仅当复印大小为 100% 时，才可以使用 N 合 1 复印功能。

■ (P) 表示纵向，(L) 表示横向。

1 按  (复印) 键使其变绿。

2 装入文稿。

3 使用拨号盘输入想要复印的份数（最多 99 份）。

4 按**复印选项**键和▲或▼键来选择 Page Layout（页面布局）。
按**功能 / 设定**键。

5 按▲键或▼键来选择 2 in 1 (P)（2 合 1（纵向）），2 in 1 (L)（2 合 1（横向）），4 in 1 (P)（4 合 1（纵向）），4 in 1 (L)（4 合 1（横向）），Poster(3 x 3)（海报（3 x 3））或 Off (1 in 1)（关（1 合 1））。

按**功能 / 设定**键。

6 按**启用黑白**键或**启用彩色**键来扫描文稿。

7 如果正在制作一张海报，MFC 将先扫描文稿，然后开始打印。

—或—

如果选择了 2 合 1 或 4 合 1 选项，MFC 将扫描页面，然后液晶显示器显示：

Next Page?
1.Yes 2.No

按数字 1 来扫描下一页。

8 将下一页文稿放在扫描仪平板上。

按**功能 / 设定**键。

重复第 7 步和第 8 步中关于布局的每一页。

Set Next Page
Then Press Set

9 扫描文稿的所有页面后，按数字 **2**。

 使用 N 合 1 复印，如果在纸张类型中选择 Glossy（光面纸），MFC 打印的图像其效果与在普通纸上打印相同。

 ■ 不可使用 N 合 1 功能进行多份彩色复印。

■ 海报复印时，不能多于一份。

将文稿正面向下按下图所示放置。

2合1，纵向



2合1，横向

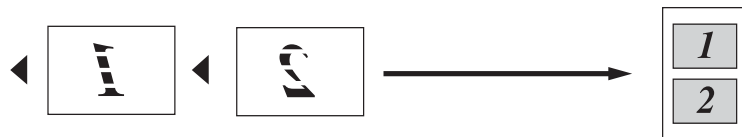

4合1（纵向）



4合1（横向）



海报 (3X3)

可复印海报大小的照片。

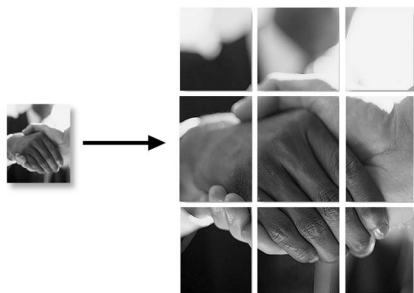

更改默认复印设置

通过将复印设置设定为默认，您可保存经常使用的复印设置。除非再次对其进行更改，否则这些设置将一直保留。

提高复印速度或质量

- 1 按**功能 / 设定**键，然后按数字 **3, 1**。
- 2 按**▲**或**▼**键选择Normal（正常），Best（最佳）或Fast（快速）。
按**功能 / 设定**键。
- 3 按**停止 / 退出**键。

调节亮度

- 1 按**功能 / 设定**键，然后按数字 **3, 2**。
- 2 按**▲**键使复印件更亮。
—或—
按**▼**键使复印件更暗。
按**功能 / 设定**键。
- 3 按**停止 / 退出**键。

调整对比度

通过更改对比度可使图像看起来更清晰、更鲜明。

- 1 按**功能 / 设定**键，然后按数字 **3, 3**。
- 2 按**▲**键增大对比度。
—或—
按**▼**键减小对比度。
按**功能 / 设定**键。
- 3 按**停止 / 退出**键。

调整色彩饱和度

- 1 按**功能 / 设定**键，然后按数字**3, 4**。
- 2 按**▲**或**▼**键选择 Red (红)，Green (绿) 或 Blue (蓝)。
按**功能 / 设定**键。
- 3 按**▲**键增加色彩饱和度。
—或—
按**▼**键降低色彩饱和度。
按**功能 / 设定**键。
- 4 返回到第 2 步选择下一种色彩。
—或—
按**停止 / 退出**键。

法律限制

禁止对某些文稿进行非法彩色复制，否则可能引起刑事或民事责任。下面列出了这些文件，但不详尽。本列表用意仅限指导作用。如果您有任何疑问，我们建议您就特定的有疑问的文件咨询相关的权威机构。

以下为不能复制的文件列举：

- 纸币
- 债券或其他债务证明
- 存折
- 义务服兵役文件或草拟文件
- 护照
- 邮票（作废的或未作废的）
- 移民文件
- 福利文件
- 政府机构签发的支票或草案。
- 身份证明文件，徽章或勋章
- 机动车驾驶证和所有权证明

不能复制受版权保护的作品。一些受版权保护的作品的可以被部分复制进行“合理使用”。多份复制将被视为不合理使用。

艺术品等同于受版权保护的作品。

不可拷贝本版权的作品。

部分本版权的作品在“合理使用”时，可拷贝。

多重复制表示非法使用。

艺术品可等同视为受版权保护的作品。

9 动态图像捕捉中心™

简介

即使 MFC 没有连接到计算机上，您也可以直接从数码相机介质上打印照片。Brother MFC 上有五种媒体驱动器（插槽）用来与普及的数码照相设备相连。CompactFlash®，SmartMedia®，Memory Stick®，SecureDigital™ 和 xD-Picture 卡™。

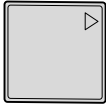

CompactFlash®
(仅类型 I)



SmartMedia®



Memory Stick®



SecureDigital™



xD-Picture 卡™

使用图像捕捉中心™ 功能可从数码相机中打印出高分辨率的数码相片，并且使打印输出具有照片质量。



- miniSD™ 可与 miniSD™ 适配器一起使用。
- Memory Stick Duo™ 可与 Memory Stick Duo™ 适配器一起使用。
- 适配器不包括在 MFC 中。请与第三方供应商联系购买适配器。

图像捕捉中心™ 要求

为避免出现错误情况，请牢记：

- 介质卡中的 DPOF 文件必须是有效的格式。
(请参见第 9-8 页上的 *DPOF 打印*)
- 图像文件的扩展名必须是 .JPG (不能识别其他图像文件的扩展名 .JPEG, .TIF, .GIF 等)。
- 动态图像捕捉中心™ 的打印必须与使用计算机进行的图像捕捉中心™ 的操作分开。
(两项操作不能同时进行)
- MFC 与 IBM Microdrive™ 不兼容。
- MFC 最多能够读取同一张介质卡中的 999 个文件。
- 仅在 3.3 伏电压条件下使用 Smart media 卡。
- 不支持 CompactFlash® 类型 II。



当打印 INDEX (索引) 或 IMAGE (图像) 时，即使一张或者更多的图像已被损坏，图像捕捉中心™ 仍可打印所有有效的图像。可能打印一部分已被损坏的图像。



MFC 专用于读取已经被数码相机格式化的介质卡。

当数码相机格式化介质卡时，它会创建一个特殊的文件夹用来复制图像数据。如果您想使用计算机来修改储存在介质卡内的图像数据，我们建议您不要更改由数码相机所创建的文件夹的结构。当您要在介质卡内储存或修改图像文件时，我们仍然建议您使用与数码相机相同的文件夹。如果数据没有保存在相同的文件夹内，MFC 可能无法读取文件或打印图像。

开始

将卡牢固地插入合适的插槽。

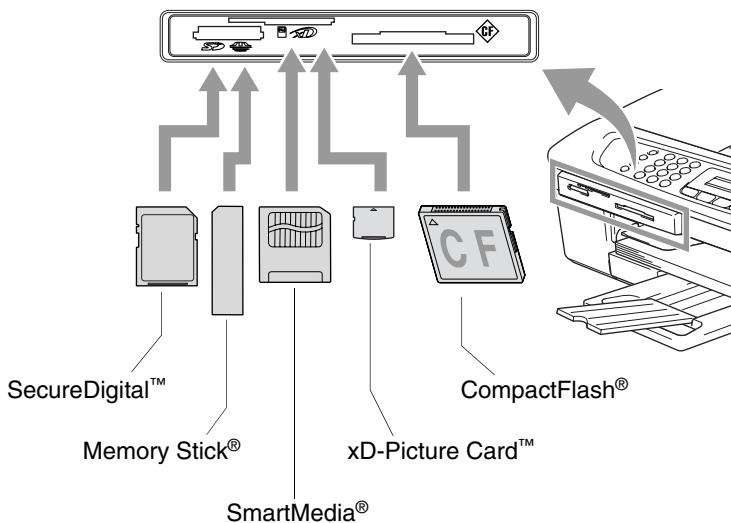

图像捕捉指示：

- **图像捕捉**指示灯为开，正确插入介质卡。
- **图像捕捉**指示灯为关，未正确插入介质卡。
- **图像捕捉**指示灯闪烁，正在读取或写入介质卡。



⚠ 当 MFC 在读取或写入卡时（**图像捕捉**键闪烁时），请勿拔去电源线或从媒体驱动器（插槽）中移走介质卡。否则将丢失数据或损坏介质卡。

MFC 每次只能读取一张介质卡，所以请勿插入多张介质卡。

下面的步骤简要描述了直接打印功能。详细说明请参见本章其余部分。

1 将介质卡牢固地插入媒体驱动器（插槽）中。

当将介质卡插入到正确的插槽中后，液晶显示屏上显示。

C.Flash Active
Press PhotoCapture key...



介质运行信息将会显示 60 秒然后消失。即使在这种情况下，按**图像捕捉**键仍可进入图像捕捉模式。

2 按**图像捕捉**键。

如果数码相机支持DPOF打印，请参见第9-8页上的*DPOF 打印*。

3 打印一份索引，索引上显示了储存在介质卡上照片的缩略图显示。MFC 将为每个缩略图指定一个图像编号。

按▲或▼键选择 Print Index（打印索引），然后按**功能 / 设定**键。

按**启用彩色**键开始打印索引表。

（请参见第 9-5 页上的*打印索引（缩略图）*）

4 要打印图像，请按▲或▼键选择 Print Images（打印图像）然后按**功能 / 设定**键。

输入图像编号然后按**功能 / 设定**键。

按**启用彩色**键开始打印。

（请参见第 9-6 页上的*打印图像*）



为打印图像更改设置，诸如纸张类型和纸张大小，打印尺寸和复印份数等。（请参见第 9-6 页上的*打印图像*）

打印索引（缩略图）

图像捕捉中心™ 将为每张图像指定编号（诸如 1 号，2 号，3 号等）。



→ No. 1
DEI.JPG

01.01.2003
100KB

它无法读出数码相机或计算机用来识别图像所用的其它编号或文件名称。可打印一张缩略图（每行 6 张或 5 张图像的索引页）。这将显示介质卡上的所有图片。

1 确保已经插入了介质卡。

然后按**图像捕捉键**。（请参见第 9-3 页）

2 按▲或▼键选择 Print Index（打印索引）。

然后按**功能 / 设定键**。

3 按▲或▼键选择 6 Images/Line（每行 6 张图像）或 5 Images/Line（每行 5 张图像）。

按**功能 / 设定键**。

索引



5 Images/Line（每行 5 张图像）

索引

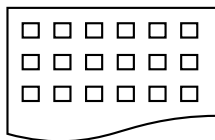

6 Images/Line（每行 6 张图像）

4 按**启用彩色键**开始打印。



每行 5 张图像的打印时间要比每行 6 张图像的打印时间更长，但是打印质量更好。要打印一张图像，请参见第 9-6 页上的**打印图像**。

打印图像

打印单张图像前，必须查看图像编号。



首先打印索引。

(请参见第 9-5 页上的 *打印索引 (缩略图)*)

1

确保已经插入了介质卡。

按**图像捕捉**键。(请参见第 9-3 页)

2

按 **▲** 或 **▼** 键选择 Print Images (打印图像)。

然后按**功能 / 设定**键。



如果介质卡包括有效的 DPOF 信息，液晶显示屏显示 DPOF Print:Yes (DPOF 打印: 是)，请转到第 9-8 页上的 *DPOF 打印*。

3

使用拨号盘输入要从索引页中打印的图像编号 (缩略图)。

Enter & Set Key
No.:1,3,6

按**功能 / 设定**键。

重复这一步骤直到全部输入要打印的图像编号。



对于逗号，使用 * 键或对于连字号使用 # 键，可一次输入所有的编号。

(例如，输入 **1*3*6** - 打印图像 1 号，3 号和 6 号。输入 **1#5** 以便打印图像 1 号至 5 号)。

4

在您选择完所有图像编号后，按**功能 / 设定**键，转到第 5 步。

—或—

如果您已完成设置，按**启用彩色**键。

纸张类型和纸张大小

- 5** 按▲或▼键选择正在使用的纸张类型，Letter Glossy, 10x15cm Glossy, 13x18cm Glossy, A4 Glossy, Letter Plain, A4 Plain, Letter Inkjet, A4 Inkjet 或 10x15cm Inkjet。

然后按**功能 / 设定**键。

如果选择了 Letter 或 A4，请转到第 6 步。

如果选择了其他大小，请转到第 7 步。

—或—

如果您已完成设置，按**启用彩色**键。

打印大小



- 6** 如果选择了 Letter 或 A4，请按▲或▼键选择打印大小（10 × 8cm, 13 × 9cm, 15 × 10cm, 18 × 13cm, 20 × 15cm 或 Max. Size）。

然后按**功能 / 设定**键，然后转到第 7 步。

—或—

如果您已完成设置，按**启用彩色**键。

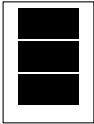
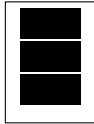
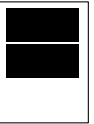
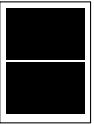
A4 打印位置

① 10 × 8 厘米	② 13 × 9 厘米	③ 15 × 10 厘米	④ 18 × 13 厘米	⑤ 20 × 15 厘米	⑥ 最大尺寸
					



这个最大尺寸仅用于 MFC-410CN。

复印份数

- 7** 用拨号盘输入要复印的份数。

按**功能 / 设定**键。

- 8** 按**启用彩色**键打印。



使用卡的本设置将保留直到从驱动器（插槽）中取出介质卡，打印图像或按**停止 / 退出**键。

DPOF 打印

DPOF 代表数码打印命令格式。

主要的数码相机生产商（佳能公司、伊士曼柯达公司、富士胶片株式会社、松下电器产业株式会社和索尼公司）发明了这种格式使得从数码相机中打印图像更容易。

如果您的数码相机支持 DPOF 打印，您可从数码相机的显示屏上选择要打印的图像和打印份数。

当包含 DPOF 信息的内存卡（CompactFlash[®]， SmartMedia[®]， Memory Stick[®]， SecureDigital[™] 和 xD-Picture 卡[™]）插入 MFC 中，可轻松打印选中的图像。

- 1 将介质卡插入正确的驱动器（插槽）。

C.Flash Active
Press PhotoCapture key...



介质运行信息将可显示 60 秒然后消失。即使在这种情况下，按**图像捕捉**键仍可进入图像捕捉模式。

- 2 按**图像捕捉**键。

- 3 按▲或▼键，选择 Print Images（打印图像）。

然后按**功能 / 设定**键。

- 4 如果卡上有 DPOF 文件，液晶显示屏上显示：

Select ▲▼ & Set
DPOF Print:Yes

- 5 按▲或▼键选择

DPOF Print:Yes（DPOF 打印：是）。

按**功能 / 设定**键。



如果要选择图像和打印选项，选择 DPOF Print:No（DPOF 打印：否）。

- 6 按**启用彩色**键开始打印。

更改默认设置

可将经常使用的图像捕捉中心的设置保存为默认。除非再次对其进行更改，否则这些设置将一直保存。

提高打印速度或质量

- 1 按**功能 / 设定**键，然后按数字 **4, 1**。
- 2 按**▲**或**▼**键选择 Normal（正常）或 Photo（照片）。
按**功能 / 设定**键。
- 3 按**停止 / 退出**键。

设置纸张类型和大小

- 1 按**功能 / 设定**键，然后按数字 **4, 2**。
- 2 按**▲**或**▼**键选择 Letter Glossy, 10x15cm Glossy, 13x18cm Glossy, A4 Glossy, Letter Plain, A4 Plain, Letter Inkjet, A4 Inkjet 或 10x15cm Inkjet。

按**功能 / 设定**键。

如果您选择了 Letter 或 A4，按**▲**或**▼**键选择打印尺寸（10 × 8cm, 13 × 9cm, 15 × 10cm, 18 × 13cm, 20 × 15cm 或 Max. Size）。

按**功能 / 设定**键。

- 3 按**停止 / 退出**键。



这个最大尺寸仅用于 MFC-410CN。

调节亮度

- 1 按**功能 / 设定**键，然后按数字 **4, 3**。
- 2 按 **▲** 键使打印更亮。
—或—
按 **▼** 键使打印更暗。
按**功能 / 设定**键。
- 3 按**停止 / 退出**键。

调整对比度

可选择对比度设置。对比度越高可使图像更清晰、更鲜明。

- 1 按**功能 / 设定**键，然后按数字 **4, 4**。
- 2 按 **▲** 键增大对比度。
—或—
按 **▼** 键减小对比度。
按**功能 / 设定**键。
- 3 按**停止 / 退出**键。

色彩增强（仅 MFC-410CN）

可打开色彩增强功能打印更鲜明的图像。打印速度将减慢。

- 1 按**功能 / 设定**键，然后按数字 **4, 5**。
- 2 按 **▲** 或 **▼** 键选择 On（开）。
按**功能 / 设定**键。
—或—
选择 Off（关）然后按**功能 / 设定**键，然后转到第 5 步。



如果选择 On（开），可自定义白平衡、清晰度或色彩浓度。

3 按▲或▼键选择 White Balance（白平衡），Sharpness（清晰度）或 Color Density（色彩浓度）。

按**功能 / 设定**键。

4 按▲或▼键调整设置级别。

按**功能 / 设定**键。

5 按**停止 / 退出**键。

■ **白平衡**

此项设置可调整图像上白色区域内的色调。

采光，相机设置和其它因素都能影响白色的显示。图像上的白色区域可能为淡粉红、黄色或其它颜色。使用这项调整功能，可纠正以上显示效果并使白色区域变为纯白色。

■ **清晰度**

此项设置可突出图像细节。这与相机上调整焦距的原理相似。如果图像不在焦距内且不能看到图像细节，则请调整清晰度。

■ **色彩浓度**

此项设置可调整图像中的色彩总量。在图像中增加或减少色彩量可改善掉色或模糊的图片。

剪切

如果照片长度或宽度过长而不符合所选布局的可用区域，部分图像将自动被剪切。

默认设置为 On（开）。如果您想要打印整张图像，将设置更改为 Off（关）。

- 1 对于 MFC-210C，按**功能 / 设定键**，然后按数字 **4, 5**。
对于 MFC-410C，按**功能 / 设定键**，然后按数字 **4, 6**。
- 2 按**▲**或**▼**键选择 Off（关）（或 On（开））。
按**功能 / 设定键**。
- 3 按**停止 / 退出键**。

Cropping:On
（剪切：开）

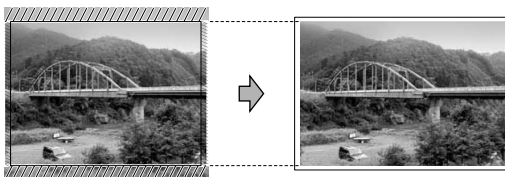

Cropping:Off
（剪切：关）

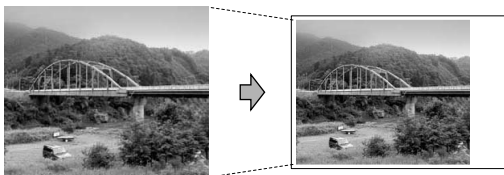

满幅

打印速度将略微变慢。

- 1 对于 MFC-210C，按**功能 / 设定键**，然后按数字 **4, 6**。
对于 MFC-410C，按**功能 / 设定键**，然后按数字 **4, 7**。
- 2 按**▲**或**▼**键选择 Off（关）（或 On（开））。
按**功能 / 设定键**。
- 3 按**停止 / 退出键**。

了解错误信息

使用图像捕捉中心™时，您一旦熟悉了发生的错误类型，将便于您确定故障和排除故障。

液晶显示屏上出现错误信息时，MFC 将会发出哔哔声来引起您的注意。

Media Error（介质错误）—如果插入了一张已损坏或未格式化的介质卡，或当介质驱动器发生故障时，将显示本信息。要清除这个错误，请取出介质卡。

No File（无文件）—如果在驱动器（插槽）中访问的介质卡内无.JPG文件时，将显示本信息。

Out of Memory（内存不足）—如果正在处理的图像太大超出了MFC的内存容量，将显示本信息。

使用图像捕捉中心™ 扫描文稿

可扫描文稿并将其保存到介质卡上以便于携带。（请参见随机光盘软件使用说明书第 2-20 页上的*扫描到介质卡*（不可用于 MFC-3240C、MFC-210C 和 MFC-5440CN））

10 重要信息

重要信息

重要安全说明

- 1** 仔细阅读本说明书中所有的说明。
- 2** 妥善保存本说明书，以备日后查询。
- 3** 遵循标记在本产品上的所有警告和指示。
- 4** 清洁之前请务必拔掉电话线和电源线。切勿使用液体或烟雾清洁剂。应使用湿的抹布清洁。
- 5** 请勿将本产品放在水源附近。
- 6** 请勿将本产品放在不稳固的车上、台子上或桌上。产品摔落可能会对产品造成严重破坏。
- 7** 机壳和后面的沟槽和开口用于通风以确保本产品工作可靠并不致过热，这些开口不能被堵塞或覆盖。切勿将本产品放在床上、沙发上、破布上或其他类似的平面上，以防通风口堵塞。切勿将本产品放在散热器或加热器上面或附近。本产品不能安放在通风不良的地方。
- 8** 本产品所用电源应与本产品标签上表示的电源相同一致。如果无法确定，请与经销商或当地的电力公司联系。
- 9** 本产品配备有一个三线接地型插头，其第三针接地。这种插头只适用于接地型的电源插座。这是一个安全措施。如果您不能将该插头插入插座，请与电工联系更换陈旧的插座。而不能拔掉接地保护插脚。
- 10** 请勿将任何物体放在电源线上。请勿将产品安装在电源线容易被踩到的地方。

- 11** 如果本产品使用了电源延长插座，请确认插座上的总电流是否会超过电源插座的额定电流。
- 12** 请勿在本设备前方放置任何物体，这会阻碍接收传真。请勿在传真接收通道中放置任何物体。
- 13** 打印期间不要触摸文稿。
- 14** 请勿将任何种类的物体通过本产品机壳的沟槽塞入，这些物体可能碰到有危险的高压部位或使部件发生短路从而导致失火或电击。切勿将任何种类的液体泼洒到本产品上。
- 15** 请勿试图自己维修本产品，因为打开或拆除盖板可能会碰到有危险的高压部位或其他危险并使免费保修失效。所有维修工作应由专业维修人员来完成。已附上一份授权的服务中心表供您参考，您也可以送至 Brother 特约维修站进行检修。
- 16** 当出现以下情况时，本产品的插头从电源插座和电话线插座中拔下，并交给具备资格的专业维修人员进行处理：
- 电源线损坏或磨损时。
 - 有液体进入本产品。
 - 本产品暴露在雨中或水中。
 - 按照操作说明进行操作而本产品不能正常工作时。只应进行本说明书中已明确说明的控制操作。不适当的控制操作可能会导致设备损坏，并且常会导致有资格的专业维修人员需要花费大量的工作才可将产品恢复到正常状态。
 - 如果本产品坠落或机壳损坏时。
 - 如果本产品的性能发生了极为明显的变化，表明需要维修时。
- 17** 为了保护设备免受过高电流的冲击，我们推荐您使用电源保护装置（电涌保护器）。

 **注意** 为了防止电击，在维修、更换或安装设备之前要将所有电缆从墙上插座上拔下。

本设备可能不能用于电信局提供的投币电话线路或者合同线路。

对于因使用本信息而产生的包括直接、特殊及间接的损坏，Brother 公司均不承担任何经济或其他责任。本说明书不给予或提供任何此类担保。

LAN 连接（仅 MFC-410CN）

 **注意**

请勿将本产品 and 电压过高的局域网连接。

商标

brother 标识是兄弟工业株式会社的注册商标。

brother 是兄弟工业株式会社的注册商标。

Multi-Function Link 是兄弟国际公司的注册商标。

版权 ©2004 Brother Industries, Ltd. 保留所有权利。

Windows 和 Microsoft 是 Microsoft（微软公司）在美国和其他国家的注册商标。

Macintosh 和 TrueType 是 Apple 计算机公司的注册商标。

Presto! PageManager 是 NewSoft 技术公司的注册商标。

Microdrive 是国际商用机器公司 (IBM) 的注册商标。

SmartMedia 是东芝株式会社的注册商标。

CompactFlash 是 SanDisk 公司的注册商标。

Memory Stick 是索尼公司的注册商标。

SecureDigital 是松下电器产业株式会社，SanDisk 公司和东芝株式会社的注册商标。

SanDisk 是 SD 和 miniSD 商标的获许可方。

xD-Picture Card 是富士胶片株式会社，奥林巴斯光学工业株式会社和东芝株式会社的注册商标。

Memory Stick Duo 和 MagicGate 是索尼公司的商标。

本说明书中提及的软件名称都有一份软件许可协议，此协议指明了其相应的所有者。

本使用说明书、软件使用说明书和网络使用说明书（仅MFC-410CN）提及的品牌和产品名称都是其相应公司的注册商标。

11 故障排除和日常维护

故障排除

错误信息

任何一种复杂的办公产品都有可能产生错误。若出现这种情况，MFC 可识别这些问题，并显示错误信息。下表列出了最常见的错误信息。

您自己可以纠正大多数错误。若需要其他帮助，Brother Solutions Center（Brother 解决方案中心）将为您提供最新的常见问题解答和故障排除技巧。

请访问我们的网站 <http://solutions.brother.com>。

错误信息		
错误信息	原因	措施
Comm.Error (通信错误)	电话线路质量太差会导致通信错误。	再次呼叫。如果问题依旧，请联系电信局来检查电话线路。
Connection Fail (连接失败)	轮询了一个非轮询等待模式的传真设备。	请检查对方传真机的轮询设置。
Cover is Open (上盖打开)	未完全合上扫描仪盖。	打开扫描仪盖再将其合上。
Data Remaining (数据残余)	打印数据残余在 MFC 内存中。	从计算机中重新开始打印。
	打印数据残余在 MFC 内存中。当计算机传送数据到 MFC 时，USB 电缆已拔下。	按 停止 / 退出 键。MFC 将取消作业，退出正在打印的页面。
Disconnected (已断开)	对方或对方的传真机已停止呼叫。	请尝试再次发送或接受。
High Temperature (温度太高)	打印头太热。	等待 MFC 冷却。
Ink Empty (缺墨)	一个或多个墨盒已空。MFC 将停止所有打印操作。当内存可用时，黑白传真将会被内存接收。如果发送方发送了彩色传真，MFC 的握手会要求对方发送黑白传真。如果发送方有能力转换，彩色传真将会被转为黑白传真接收内存中。	更换墨盒。 (请参见第 11-23 页上的 更换墨盒)
Low Temperature (温度太低)	打印头过冷。	等待 MFC 预热。
Media Error (介质错误)	介质卡出现损坏，未正确格式化或其他问题。	重新将介质卡牢固地插入插槽以确保插入位置正确。如果错误仍存在，插入已知可以运行的另一介质卡检查介质驱动。

错误信息		
错误信息	原因	措施
Near Empty (墨水将用尽)	一个或多个墨盒缺墨。如果发送方发送了彩色传真，MFC的“握手”会要求对方发送黑白传真。如果发送方有能力转换，彩色传真将会被转为黑白传真接收到内存中。	请订购一个新墨盒。
No Cartridge (无墨盒)	未正确安装墨盒。	取出墨盒，然后重新插入到正确位置。 (请参见第 11-23 页上的 <i>更换墨盒</i>)
No File (无文件)	介质驱动器内的介质卡上不含有 .JPG 文件。	重新插入正确的介质卡。
No Paper Fed (纸盒缺纸)	MFC 缺纸。	加入纸张，然后按 启用黑白键 或 启用彩色键 。
	纸张卡在在了 MFC 中。	请参见第 11-4 页上的 <i>打印机内部卡纸或卡纸</i> 。
No Response/Busy (无响应 / 太忙)	所拨打的号码未响应或太忙。	核对号码并再试一次。
Not Registered (未注册)	访问了未设定号码的速拨号。	设定速拨号码。 (请参见第 5-1 页上的 <i>存储速拨号码</i>)
Out of Memory (内存不足)	MFC 内存已满。	(发送传真或复印期间) 按 停止 / 退出键 ，等待并直到其他操作处理完成，然后再次进行发送。 — 或 — (仅 MFC-410CN) 从内存中清除数据。要获得更多的内存，可关闭传真存储功能。(请参见第 6-2 页上的 <i>设置传真存储</i>) — 或 — (仅 MFC-410CN) 打印出内存中的传真。 (请参见第 4-5 页上的 <i>从内存打印传真 (仅 MFC-410CN)</i>) (打印时) 降低打印分辨率。
Paper Jam (卡纸)	纸张卡在在了 MFC 中。	(请参见第 11-4 页上的 <i>打印机内部卡纸或卡纸</i>)
Wrong Paper Size (纸张大小错误)	纸张大小不正确。	重新装入大小正确的纸张 (Letter、Legal 或 A4)，然后按 启用黑白键 或 启用彩色键 。

错误信息		
错误信息	原因	措施
Unable to Change (无法更改) Unable to clean (无法清洁) Unable to Init (无法初始化) Unable to Print (无法打印) Unable to Scan (无法扫描)	MFC 出现机械故障。 —或— MFC 中有异物，如回形针或裂开的纸张。	打开扫描器仪盖，从 MFC 内部移走所有异物。如果错误信息继续显示，请在断开 MFC 的连接前遵循下列步骤，这样就不会丢失重要信息。然后，将 MFC 与电源断开几分钟（所有传真都会被清除），再重新连接。 检查 MFC 的内存中是否还有传真 1. 按 功能 / 设定 键，然后按数字 9,0,1 。 2. 如果 MFC 内没有传真，断开 MFC 与电源的连接几分钟，然后重新连接。 —或— 如果还有传真，将它们传送到另一台传真机内。请转到第 3 步。 —或— 对于 MFC-410CN，可以将剩余的传真发送到计算机中去。请参见 传送传真到计算机 。 传送传真到另一台传真机 如果还没有设置本机标志 ID，您就不能进入传真传送模式。 3. 输入要传送传真的号码。 4. 按 启用黑白 键。 5. 传真传送完后，将 MFC 从电源上断开几分钟再重新连接。 您能按照第 1 步，按 功能 / 设定 键，然后按数字 9, 0, 2 来发送传真日志报告。 发送传真到计算机上（仅 MFC-410CN） 您能将传真从设备的内存中移到计算机中。 1. 按 功能 / 设定 键，然后按数字 2,5,1 。 2. 使用 ▲ 或 ▼ 键，选择 PC Fax Receive （计算机传真接收），然后按 功能 / 设定 键。 LCD 将会询问您是否要将传真发送到计算机上。 3. 要将传真发送到计算机上，按 1 。 —或— 要将所有传真储存在 MFC 的内存中，按 2 。 4. 传真发送完毕后，将 MFC 从电源上断开几分钟再重新连接。 （更多详细信息请参见随机光盘软件使用说明书第 5-1 页上的 使用 Brother PC-FAX 软件 ）

打印机内部卡纸或卡纸

根据在 MFC 中不同的卡纸部位清除卡纸。

纸盒内部卡纸

- 1 将纸盒从 MFC 中拉出。

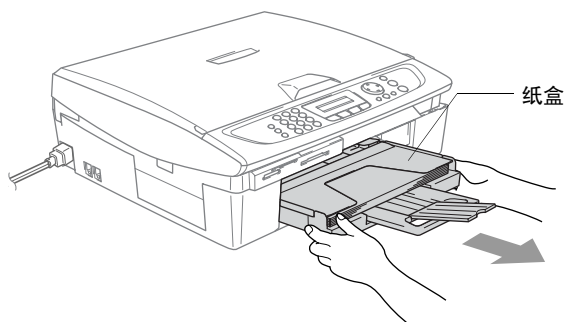

- 2 拉出卡住的纸张并将其清除。

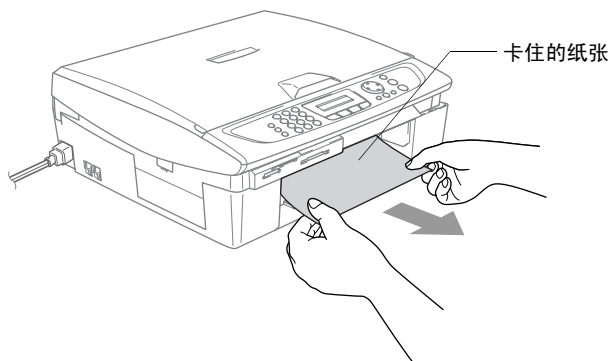

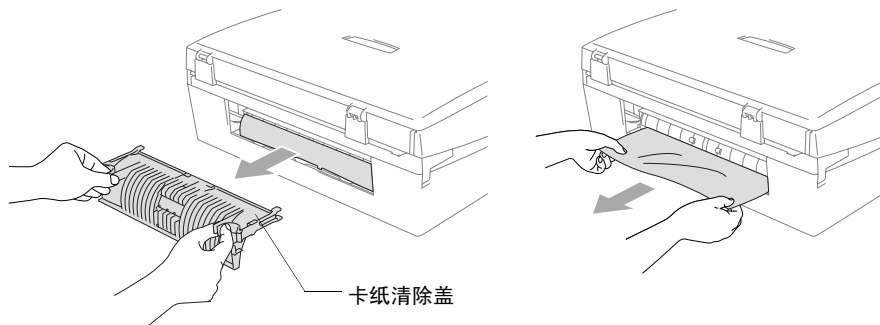

纸张卡在 MFC 中

- 1 移开卡纸清除盖。将卡住的纸张从 MFC 中拉出。

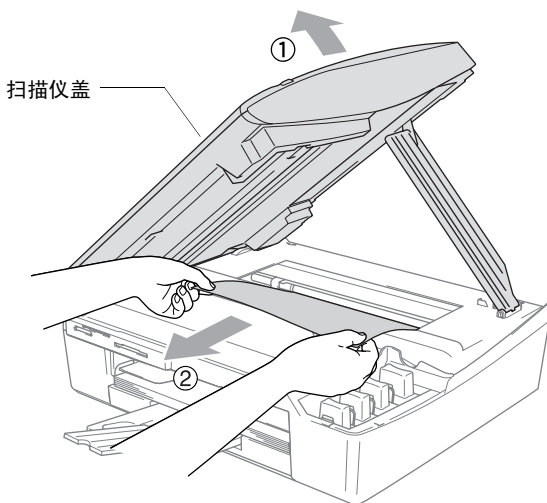

- 2 重新插入卡纸清除盖。
- 3 如果不能拉出卡住的纸张，从 MFC 右手侧抬起扫描仪盖直到它牢固地锁定在打开位置。
- 4 移除卡住的纸张。



 如果纸张卡在打印头下方，请断开 MFC 与电源的连接，这样就能移动打印头，取出纸张了。

5 抬起扫描仪盖以便解除锁定。轻轻按下扫描仪支撑杆，然后合上扫描仪盖。

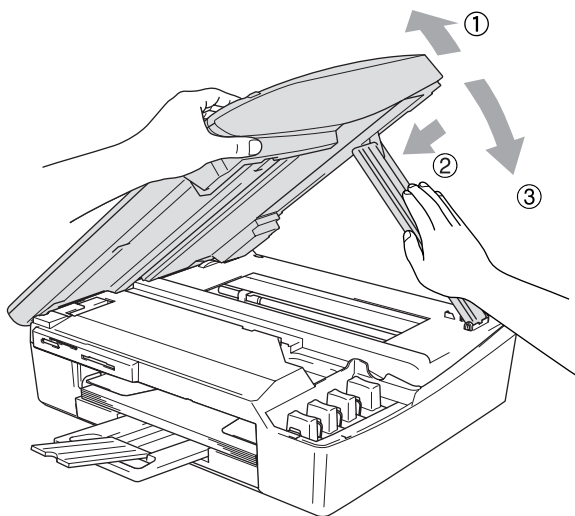

MFC 常见问题

如果您认为 MFC 有故障，请查阅下表，并依照故障排除提示进行操作。

Brother Solutions Center（Brother 解决方案中心）为您提供最新的常见问题解答和故障排除技巧。

请访问我们的网站 <http://solutions.brother.com>。

问题	建议
打印	
无打印输出	检查 MFC 和计算机上的接口电缆是否连接。
	检查 MFC 是否已连接好并且不在节电模式状态下。
	一个或多个墨盒已空。（请参见第 11-23 页上的 更换墨盒 ）
	检查液晶显示屏是否显示错误信息。（请参见第 11-1 页上的 错误信息 ）
打印质量差。	检查打印质量。（请参见第 11-14 页上的 检查打印质量 ）
	确保打印机驱动程序或菜单内的纸张类型设置与您正使用的纸张类型相匹配。（请参见随机光盘软件使用说明书第 1-7 页上的 介质类型 和第 2-3 页上的 设置纸张类型 ）
	确保您的墨盒在保质期内。如保存在原包装内，墨盒保质期最多两年，超过保质期墨盒可能会堵塞。墨盒有效期请见外包装。
	尝试使用推荐的纸张类型。（请参见第 1-7 页上的 关于纸张 ）
	MFC 推荐的运行环境在 20 °C 到 33 °C 之间。
白色水平线条出现在文本或图形中。	清洗打印头。（请参见第 11-13 页上的 清洗打印头 ）
	尝试使用推荐的纸张类型。（请参见第 1-7 页上的 关于纸张 ）
	如果使用普通纸打印时出现水平条纹，启用“增强正常打印”模式，避免某些类型的普通纸上出现条纹。在打印机驱动程序的“基本”选项卡上，点击“设置”，然后选择“增强正常打印”。如果问题仍旧存在，在打印机驱动程序的“基本”选项卡上将介质类型选项更改为“慢干纸”以提高打印质量。
MFC 打印空白页。	清洗打印头。（请参见第 11-13 页上的 清洗打印头 ）
字符和线条堆叠。	检查打印对齐。（请参见第 11-16 页上的 检查打印对齐 ）
打印的文本或图象偏斜。	确保纸张正确装入纸盒，适当地调整导纸板。（请参见第 1-12 页上的 如何装入纸张、信封和明信片 ）
打印面顶端中央出现模糊的斑点。	确保纸张不太厚、不卷曲。（请参见第 1-7 页上的 关于纸张 ）

问题	建议
打印（接上页）	
打印页面脏或出现流墨。	确保使用正确的纸张类型。（请参见第 1-7 页上的关于纸张）墨水未干之前，请不要接触纸张。
页面的反面或底部出现斑点。	确保打印机压纸辊不被墨水弄脏。（请参见第 11-22 页上的清洁 MFC 打印机压纸辊） 确保使用托纸板。（请参见第 1-12 页上的如何装入纸张、信封和明信片）
有一些密集的线条。	选中打印机驱动程序中“基本”选项卡中的“反转打印”。
打印输出发生褶皱。	在打印机驱动程序中的“基本”选项卡中，点击“设置”，但不用选中“双向打印选项”。
不能进行“2 合 1 或 4 合 1”打印。	在应用程序中选中设置的纸张大小设置，并在打印机驱动程序中选中相同选项。
打印速度太慢。	更改打印机驱动程序设置可能会提高打印速度。 使用最高打印分辨率进行数据处理、转换和打印需要更长的时间。在打印机驱动程序的“基本”选项卡中，选择其他的质量设置。同样，点击“设置”选项卡，无需选中色彩增强选项。 满幅打印比标准打印慢。若想进行快速打印，关闭满幅打印功能。（请参见第 9-12 页上的满幅和请参见随机光盘软件使用说明书第 1-11 页上的纸张大小）
色彩增强操作不正确。	如果您应用程序中的图像数据不是真彩色（比如 256 色），则无法使用色彩增强功能。使用色彩增强功能时，请至少使用 24 位彩色数据。
MFC 多页进纸	确保纸张已正确装入纸盒。（请参见第 1-12 页上的如何装入纸张、信封和明信片） 检查纸盒中未装入 2 种以上的纸张类型。
打印面未整齐堆叠。	确保使用托纸板。（请参见第 1-12 页上的如何装入纸张、信封和明信片）
设备不从 Paint Brush 中打印。	尝试将显示屏设置为“256 彩色”。
设备不从 Adobe Illustrator 中打印。	尝试降低打印分辨率。
打印接收的传真	
压缩打印以及页面出现白色条纹或句子的顶部和底部被截断。	这可能是由于静电干扰或电话线上的干扰造成的。使用启用黑白键复印一份，检查是否有相同问题出现。如果复印件良好，那问题可能是电话线而不是设备本身。
接收传真时出现黑色垂直条纹。	发送方的扫描仪可能脏了。要求发件人先复印以确定是否是发送方设备出现故障。请试着从另一台传真设备上接收一份传真。
接收到的彩色传真打印出来为黑白。	更换已用尽或将要用尽的彩色墨盒，然后让对方再发一份彩色传真。（请参见第 11-23 页上的更换墨盒）对于 MFC-410CN，检查传真储存被设定为关。（请参见第 6-2 页上的设置传真存储）
左右边距被截断或单页被打印成两页。	打开自动缩小。（请参见第 4-5 页上的打印缩小了的接收传真（自动缩小））

问题	建议
电话线路或连接	
不能拨号 (无拨号音)	检查 MFC 是否已插好。
	检查拨号音。如有可能, 呼叫 MFC 以检查是否应答。如果仍然没有应答, 检查电话线的连接确保所有电话线连接都是安全的。当呼叫 MFC 时, 如果没有铃声, 请联系电信局来检查此线路。
	更改音频/脉冲设置。(请参见第 2-1 页上的 <i>设置音频或脉冲拨号模式</i>)
接收传真	
不能接收传真	确保 MFC 处于正确的接收模式下。 (请参见第 4-1 页上的 <i>基本接收操作</i>)
	如果频繁受到电话线的干扰, 请将菜单设置的兼容性更改为 Basic (基本)。(请参见第 11-12 页上的 <i>兼容性</i>)
	如果 MFC 连接到 ADSL 上, 将菜单设置上的电话线类型设定为您使用的电话类型。(请参见第 2-2 页上的 <i>设置电话线路类型</i>)
发送传真	
不能接收传真	确保传真  键亮。(请参见第 3-1 页上的 <i>如何进入传真模式</i>)
	要求另一方检查接收设备内是否有纸。
	打印传输验证报告检查是否有错误。 (请参见第 7-3 页上的 <i>打印报告</i>)
传输验证报告显示 “RESULT:NG (结果: 不好)”或“RESULT:ERROR (结果: 出错)”。	电话线路上可能有临时噪音或静电干扰。试着再次发送传真。如果发送 PC FAX 传真后, 传输验证报告上显示出“RESULT:NG (结果: 不好)”, 则 MFC 内存可能不足。 (仅 MFC-410CN) 要获得更多的内存, 可关闭传真存储功能 (请参见第 6-2 页上的 <i>设置传真存储</i>), 打印出内存中的传真 (请参见第 4-5 页上的 <i>从内存打印传真 (仅 MFC-410CN)</i>), 或取消延迟传真或轮询作业 (请参见第 3-9 页上的 <i>取消预定的作业</i>)。如果问题依旧, 请联系电信局检查电话线路。
	如果由于电话线可能的干扰而不断导致传输错误, 请将菜单设置的兼容性更改为 Basic (基本)。(请参见第 11-12 页上的 <i>兼容性</i>)
	如果 MFC 连接到 ADSL 上, 将菜单设置上的电话线类型设定为您使用的电话类型。(请参见第 2-2 页上的 <i>设置电话线路类型</i>)
发送质量差。	将分辨率更改为 Fine (精细) 或 S.Fine (超精细)。复印一份文稿以检查 MFC 的扫描仪工作是否正常。
发送传真时出现黑色垂直线条。	复印一份文稿, 如果问题依旧, 则表明扫描仪脏了。(请参见第 11-21 页上的 <i>清洁扫描仪</i>)

问题	建议
处理呼入的呼叫	
MFC “听到” CNG 音频。	如果将 MFC 的传真检测功能设置为开，设备将会对声音非常敏感。MFC 有可能错误地将线路上的语音或音乐识别成了传真呼叫，并用传真接收音进行响应。可按 停止 / 退出 键以取消传真。将传真检测功能设置为关，尽量避免出现此类问题。（请参见第 4-4 页上的 <i>传真检测</i> ）
转移传真呼叫到 MFC 上。	如果是在 MFC 上应答，请按 启用黑白键 ，并立即挂起。如果是在分机电话上应答，按传真接收编码（默认设置是 *51）。MFC 应答后，挂起电话。
单线路上的自定义功能	如果在 MFC 的单线路上设置了呼叫等待、呼叫等待 / 来电显示、Ring Master、警报系统或其他自定义功能，那么这些都有可能发送或接收传真故障。 例如：当您正在发送或接收传真时，自定义功能的信号从线上传出，这信号会临时中断传真。兄弟的 ECM 功能能解决这个问题。这与使用电话系统有关，所有在单线，共线上使用自定义功能发送和接收数据的设备上都很常见。如果短暂的中断会对您的生意产生重大影响，我们建议您使用无自定义功能的单独线路。
复印问题	
不能复印	确保复印  键亮。（请参见第 8-1 页上的 <i>进入复印模式</i> ）
复印件上出现垂直条纹	有时候，复印件上会出现垂直条纹。清洁扫描仪。（请参见第 11-21 页上的 <i>清洁扫描仪</i> ）
复印质量差	尝试使用扫描仪平板。（请参见第 1-6 页上的 <i>使用扫描仪平板</i> ）
扫描问题	
扫描时出现 TWAIN/WIA 错误。	确保将 Brother TWAIN/WIA 驱动程序选为首选项。在 PaperPort® 中，点击文件菜单中的扫描，然后选择 TWAIN/WIA 驱动程序。
扫描质量差	使用扫描仪平板。（请参见第 1-6 页上的 <i>使用扫描仪平板</i> ）
软件问题	
无法安装软件或进行打印	运行光盘上的 修复MFL-Pro Suite 程序。此程序将修复和重新安装软件。
“Device Busy（设备繁忙）”	确保 MFC 液晶显示屏上不再显示错误信息。
“连接失败”	如果 MFC 未连接到您的计算机上，而您已经装载了兄弟软件，则每次您重启 Windows® 时，计算机上将显示“MFC 连接失败”的信息。可忽视此信息或遵循以下步骤将其关掉。 从随机光盘上双击“\tool\WarnOff.REG”即可。 除非您重启连接到 MFC 上的计算机，否则 MFC 控制面板上的扫描键将无法使用。 要重新打开，从随机光盘上双击“\tool\WarnOn.REG”。

问题	建议
图像捕捉中心™ 问题	
可移动磁盘无法正常工作。	<p>a) 是否安装了 Windows® 2000 更新版本？ 如果未安装，按照以下步骤进行：</p> <ol style="list-style-type: none"> 1. 断开 USB 电缆的连接。 2. 安装 Windows® 2000 更新程序。请参见快速安装指南。安装完毕后，计算机将会自动重启。 3. 重新启动计算机后，等待 1 分钟然后接上 USB 电缆。 <p>b) 取出介质卡再将它重新插入。</p> <p>c) 如果已经从 Windows® 中退出，在继续操作之前必须取出介质卡。</p> <p>d) 取出介质卡时如果有错误信息显示，表明介质卡正在被访问。稍等片刻然后再试。</p> <p>e) 如果以上操作都无效，请关闭计算机和 MFC，然后再重新打开。 (必须拔下 MFC 上的电源线然后关闭设备)</p>
从桌面图标上无法访问可移动磁盘。(仅 MFC-410CN)	确保已在介质插槽内插入了介质卡。
网络问题 (仅 MFC-410CN)	
不能通过网络进行打印	<p>确保 MFC 已经通电并且处于准备就绪模式。打印网络配置列表。(请参见第 7-3 页上的<i>打印报告</i>)然后网络的当前设置被打印出。将 LAN 电缆重新连接到网络集线器上，检查线缆和网络连接是否正常。如果可能，可使用不同的线缆将 MFC 连接到集线器上不同的端口中。如果连接正常，设备会显示 LAN Active (局域网激活)约 2 秒钟。</p>

兼容性

如果由于电话线路上的干扰而导致出现发送或接受传真故障，我们建议您为兼容性进行均衡化处理。MFC 调节传真操作的调制解调器速度。

1 按**功能 / 设定**键，然后按数字**2, 0, 2**。

Miscellaneous 2.Compatibility

2 按**▲**或**▼**键选择 Basic（基本）（或 Normal（标准））。

按**功能 / 设定**键。

3 按**停止 / 退出**键。



■ Basic（基本）当电话线上经常有干扰时，将调制解调器速度降低为 9600bps。

■ Normal（正常）正常情况下，将调制解调器速度设定为 14400 bps（默认值）。

如何提高打印质量

清洗打印头

为了确保良好的打印质量，MFC 将对打印头进行定期清洗。如有需要，您可以启动人工清洗程序。

如果打印页面的文本或图形上出现水平条纹，请清洗打印头。您一次能清洗黑色单色或彩色（青色 / 黄色 / 品红色），或所有四种颜色。

清洗打印头会消耗墨水。清洗过多会引起墨水浪费。

注意

请勿触碰打印头。触碰打印头可能会对设备造成永久损坏，由此损坏的打印头不包括在保修范围之内。

- 1** 按**墨水管理**键。
- 2** 按**▲**或**▼**键选择 **Cleaning**（清洗）。
按**功能 / 设定**键。
- 3** 按**▲**或**▼**键选择 **Black**（黑色），**Color**（彩色）或**All**（全部）。
按**功能 / 设定**键。

MFC 将会清洗打印头。清洗完成后，MFC 会自动回到待机模式。



如果打印质量在打印头清洗 5 次之后还未提高，请送至 Brother 公司特约维修站进行修理。

检查打印质量

如果打印输出上出现褪色或有条纹的色彩和文本，表明一些喷嘴已堵塞。您能通过打印质量测试页和查看喷嘴检测类型来检查喷嘴是否堵塞。

- 1 按**墨水管理**键。
- 2 按▲或▼键选择 Test Print（测试打印）。
按**功能 / 设定**键。
- 3 按▲或▼键选择 Print Quality（打印质量）。
按**功能 / 设定**键。
- 4 按**启用彩色**键。
MFC 开始打印一张打印质量测试页。
- 5 按测试页上的提示进行操作，检查质量是否良好。

彩色色块质量检查

液晶显示屏上显示：

Is Quality OK?
1.Yes 2.No

- 6 检查测试页上四种色块的质量。
- 7 如果所有线条都清晰可见，按数字 **1** Yes（是），然后转到第 10 步。

—或—

如果发现如下图所示有线条缺失，按数字 **2** No（否）。

清晰



缺失

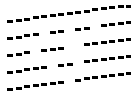

液晶显示屏会询问您黑色和三种彩色打印质量是否良好。

Black OK?
1.Yes 2.No

- 8 如果黑色打印或三种彩色打印出现问题，请按数字 **2** No（否）。

液晶显示屏上显示：

按数字 **1** Yes（是）。

Start Cleaning?
1.Yes 2.No

MFC 将开始清洗打印头。

- 9 当清洗完成后，按**启用彩色**键。MFC 将再次开始打印打印质量测试页，然后回到第 5 步。

10 按**停止 / 退出**键。

如果您在打印质量测试页上看到墨水缺失，重新进行清洗并测试打印至少 5 次。如果在第 5 次清洗并测试打印后，墨水仍然缺失，请更换墨盒以防止彩色重叠。（也许您 MFC 中的墨盒已超过六个月，或者外包装上的有效期已过期。或者可能使用前，墨水储存不当）

更换墨盒后，再打印一张打印质量测试页以检查质量。如果问题仍然存在，则对新墨盒重复进行清洗并进行至少 5 次测试打印。如果墨水仍然缺失，请送至 Brother 公司特约维修站进行检修。

! 注意

请勿触碰打印头。触碰打印头可能会对设备造成永久损坏，由此造成的损坏不在保修范围之内。



当打印头喷嘴堵塞时，打印样例如图所示。



当打印头喷嘴清洗完毕后，水平线条消失。

检查打印对齐

无需调整打印对齐，但是，如果运输设备后出现打印文本模糊或图像褪色，则必须对其进行调整。

- 1 按**墨水管理**键。
- 2 按▲或▼键选择 Test Print（检测打印）。
按**功能 / 设定**键。
- 3 按▲或▼键选择 Alignment（对齐）。
按**功能 / 设定**键。
- 4 按**启用黑白**键或**启用彩色**键。
MFC 开始打印对齐测试页。

液晶显示屏上显示：

Is Alignment OK?
1.Yes 2.No

- 5 查看在 600dpi 与 1200dpi 时，测试打印出的 5 号样张是否和 0 号样张最为匹配。如果在 600dpi 与 1200dpi 打印下 5 号打印件最匹配，按数字 **1** Yes（是）完成对齐检查，然后转到第 8 步。
—或—

如果有另一个打印编号比 600dpi 或 1200dpi 打印时的样张更匹配，则请按数字 **2** No（否）进行选择。

- 6 在 600dpi 分辨率下，请选择与 0 号样张最匹配的测试打印编号（1-8 号）。
- 7 在 1200dpi 分辨率下，请选择与 0 号样张最匹配的测试打印编号（1-8 号）。

600dpi Adjust
Select Best # 5

1200dpi Adjust
Select Best # 5

- 8 按**停止 / 退出**键。

检查墨水余量

您可检查墨盒中剩余的墨水。

- 1 按**墨水管理**键。
- 2 按▲或▼键选择 Ink Volume（墨水余量）。
按**功能 / 设定**键。
- 3 按▲或▼键选择要检查的颜色。
液晶显示屏显示墨水余量。
- 4 按**停止 / 退出**键。

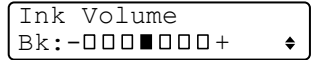

Ink Volume
Bk: -□□□■□□□+

 您可以从计算机上检查墨水余量。（请参见随机光盘软件使用说明书第 4-1 页上的 *MFC 远程设置*（不可用于 DCP-110C 和 MFC-210C））

包装及运输 MFC

运输 MFC 时，应使用随 MFC 所带的包装材料。未正确包装 MFC 而导致的任何损坏不在保修范围内。

! 注意

打印作业后，请确保 MFC 打印头暂停打印，这点很重要。设备断开电源之前，请仔细倾听 MFC 的声音，确保所有机械噪音已消失。若无此暂停步骤可能引起打印问题并损坏打印头。

- 1 从 MFC 的右手侧抬起扫描仪盖直至将其牢固地锁定在打开的位置上。
- 2 取出所有墨盒，安装保护部件。（请参见第 11-23 页上的 **更换墨盒**）

当安装保护部件时，
确保它夹在如下图所示的部位。

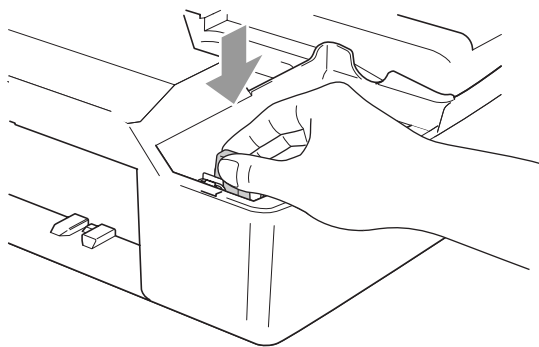

! 注意

如果无法找到保护部件，请勿在运输前取出墨盒。MFC 运输时，使保护部件和墨盒均位于原位非常重要。否则将损坏您的 MFC，由此造成的损坏不在保修范围之内。

- 3 抬起扫描仪盖以便解除锁定。轻轻按下扫描仪盖杆，然后合上扫描仪盖。

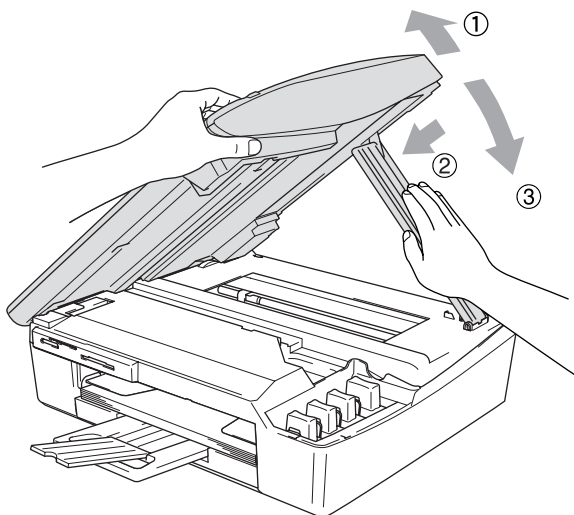

- 4 从墙上拔下连接 MFC 的电话线插头，并移走 MFC 上所有电话线。
- 5 将连接 MFC 的电源线从电源插座中拔出。
- 6 如果 USB 电缆或局域网电缆已经连接，将其从 MFC 中拔出。
- 7 将 MFC 装入包装袋中，然后放入原包装材料的硬纸盒中。

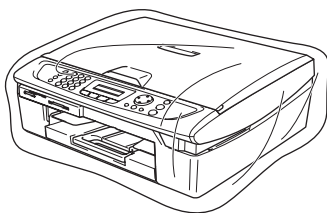

- 8** 如下图所示，用原装的硬纸盒包装打印材料。请勿将用过的墨盒装入硬纸盒中。

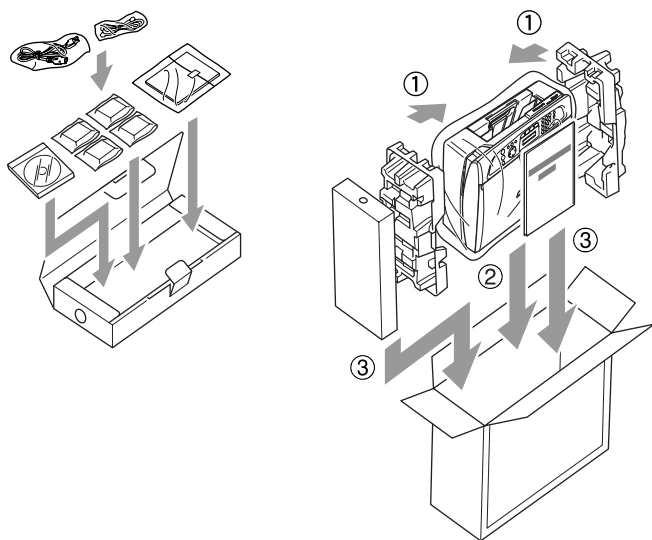

- 9** 合上硬纸盒。

日常维护

清洁扫描仪

拔掉 MFC 的电源，然后抬起文稿盖板。用一块柔软的蘸有异丙醇的无绒抹布清洁扫描仪平板。

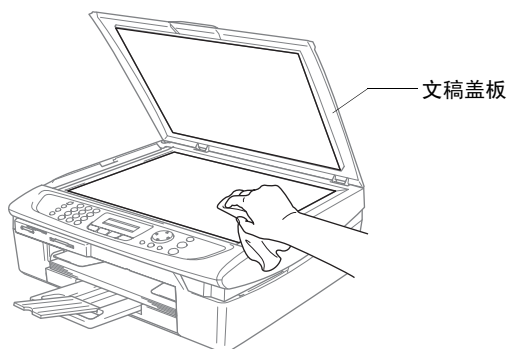

用一块蘸有异丙醇的无绒抹布清洁薄膜下的玻璃带。

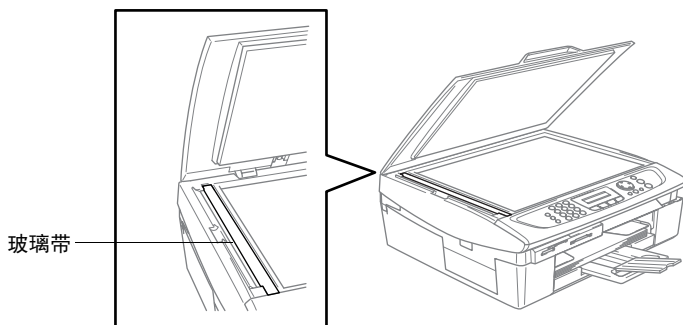

清洁 MFC 打印机压纸辊

- 小心，请勿触碰进纸星形轮或编码器薄膜。
- 确保清洁打印机压纸辊前拔掉 MFC 的电源。
- 如果墨水泼洒在打印机压纸辊上或其附近，请用一块柔软，干燥的无绒抹布将它擦去。

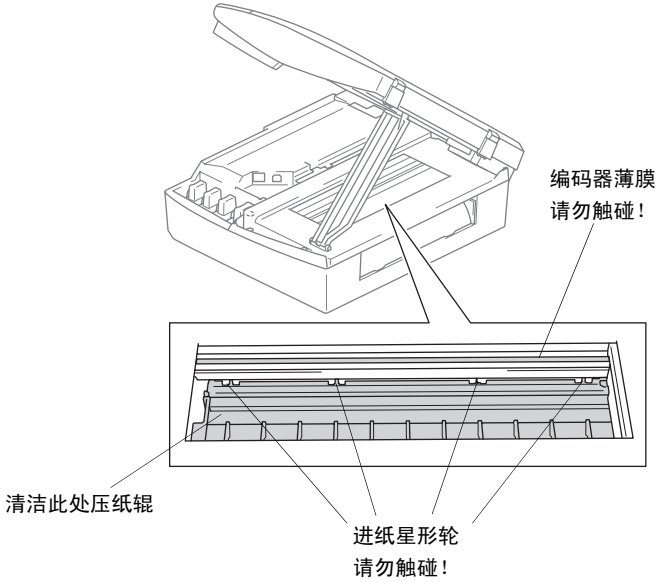

更换墨盒

MFC 装备有墨滴计数器。墨滴计数器将自动监控四个墨盒中的墨水高度。当 MFC 发现其中一个墨盒墨水用完时，MFC 将通过液晶显示屏上的显示信息提醒您。

液晶显示屏将告知您墨水不足或需要更换的墨盒。确保遵循液晶显示屏上的提示以正确的顺序更换墨盒。

即使 MFC 告知了您一个墨盒已空，墨盒中仍剩余少量墨水。有必要在墨盒中留有一些墨水以防止因空气的进入而使墨水干涸从而损坏打印头组件。

- 1** 从 MFC 的右手侧抬起扫描仪盖直至将其牢固的锁定在打开的位置上。

如果一个或多个墨盒已空，比如说黑色墨盒已空，液晶显示屏将显示 Ink Empty Black (黑色墨水已空) 和 Cover is Open (上盖打开)。

- 2** 将墨盒卡钩向外拉出，取出液晶显示屏上显示颜色的墨盒。

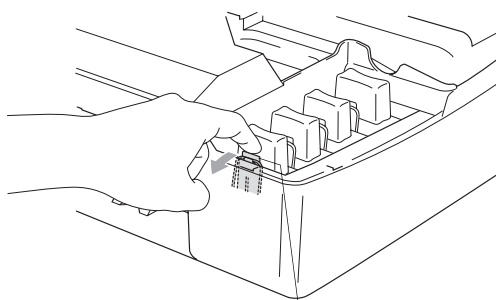

墨盒卡钩

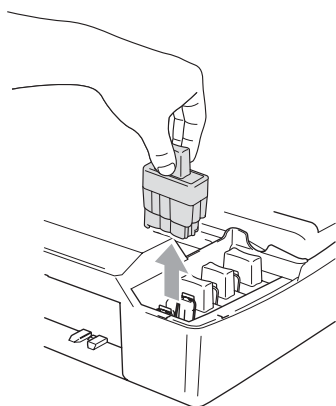

- 3** 打开液晶显示屏上显示颜色的新墨盒包装，然后取出该墨盒。

4 取下墨盒盖。

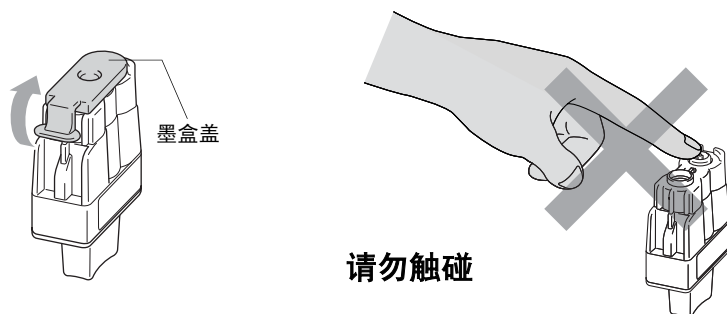

⊘ 请勿触碰上图所示的区域。

 如果打开包装时，墨盒盖已掉落，不会损坏墨盒。

5 每种颜色的墨盒均有其放置的正确位置。将墨盒放入插槽时，请使墨盒保持直立。

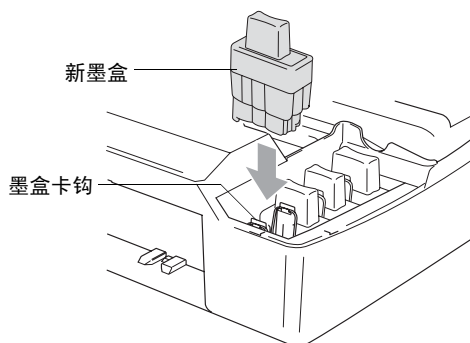

6 抬起扫描仪盖以便解除锁定。轻轻按下扫描仪盖支撑杆，然后合上扫描仪盖。

7 当液晶显示屏上显示 Near Empty (墨水将用尽), 您更换了墨盒。液晶显示屏将请您核实是否是新墨盒。例如: Did You Change Blck? (需要更换黑色墨盒吗?) 1.Yes 2.No。(1. 是 2. 否) 对于安装的每个新墨盒, 按数字 **1** 自动为本颜色墨盒重新设定墨滴计数器。如果安装的并非是新墨盒, 请选择数字 **2**。

 如果稍等片刻后, 屏幕上出现 Ink Empty (缺墨) 信息, MFC 将自动重新设定墨滴计数器。

 墨盒安装完毕后, 如果屏幕上将显示 Install (安装) 信息, 请检查墨盒是否已正确安装。

警告

如果不慎将墨水洒进眼内, 请立即用清水清洗, 如果眼睛刺痛, 请立即就医。

注意

- 如果无需更换墨盒，请勿将其取出。否则会降低墨水量，同时MFC将不能反映剩余的墨水量。
- 请勿触碰墨盒插槽。否则可能使墨水沾到您的皮肤上。
- 如果身体或衣服溅到墨水，请立即用肥皂或洗衣粉清洗。
- 如果将墨盒安装在错误位置，而导致颜色混合，则开始打印前（纠正墨盒安装后）您必须多次清洗打印头。
- 一旦您打开了墨盒，请安装到MFC并在6个月内使用完它。请使用包装上标有使用期限的未开封的墨盒。
- 请勿拆除或填封墨盒，会导致墨水渗出墨盒。
- Brother多功能一体机使用特定墨水工作，建议使用原装Brother墨盒以便取得最佳效果。如果使用其他品牌墨水盒，将不保证取得最佳效果。不推荐使用除Brother原装墨盒以外的其他墨盒，也不推荐使用其他来源的墨水来填充Brother墨盒。如果由于使用与本机不兼容或非Brother原装墨盒而对打印头或其他部件造成损坏，都不在保修范围之内。

A 附录 A

高级接收操作

从分机电话上操作

如果在分机电话上接听传真呼叫，或在 MFC 上正确外接的电话接听传真呼叫，可使用传直接收代码用 MFC 接听此来电。按传直接收代码 *51，MFC 开始接收传真。（请参见第 4-4 页上的*传真检测*）

如果 MFC 接听了一个语音电话，并通过伪 / 双振铃提醒您接管，使用电话应答代码 #51，在分机电话上接听该来电。（请参见第 4-3 页上的*设置 F/T 振铃时间（仅适用于传真 / 电话模式）*）

如果接听电话时发现无人在线，可能此时正在接收手动传真。

■ 按 *51 等待哔哔声，直到 MFC 屏幕显示接受中，然后挂起。

呼叫方需按**启动**键发送传真。

仅用于传真 / 电话模式

当 MFC 处于传真 / 电话模式时，设备将在 F/T 振铃时间内（以伪 / 双振铃的方式）通知您接听语音来电。

拿起外接电话的听筒，然后按**免提拨号**键接听。

如果您在分机电话旁，则需要 F/T 振铃时间和双振铃期间内拿起听筒并按代码 #51 来通话。如果另一端无人应答，或对方告诉您要给您发送一份传真，可通过按 *51 键，将呼叫切换到 MFC 上。

节电模式状态下的传真 / 电话模式

传真 / 电话模式在节电模式下不能运作。MFC 将不会接听电话或传真，继续振铃。

如果您在外接电话或分机电话旁，拿起分机电话的听筒进行通话。如果听到传真音，拿住听筒直到传真检测激活 MFC。如果另一方通知要发送传真，按 *51 激活 MFC。

使用无绳外接听筒

如果已连接了无绳电话的基本部件（请参见第 A-3 页），并且通常无绳电话是随身携带的，则在振铃延迟时接听电话更为容易。如果让 MFC 首先接听，需在 MFC 旁按**免提拨号**键将来电转移到无绳电话上。

更改远程代码

远程代码可能会与某些电话系统不兼容。预置的取消激活代码为 *51。预置的取消激活代码为 # 51。

 当远程访问外接应答设备时，如果电话总断线，可尝试将传真接收代码和电话应答代码更改为其它的三位数代码（例如 ### 和 999）。

- 1 如果传真键未显示为绿色，请按 （**传真**）键。
- 2 按**功能 / 设定**键，然后按数字 **2, 1, 4**。
- 3 按 **▲** 或 **▼** 键选择 On（开）（或 Off（关））。
按**功能 / 设定**键。
- 4 输入新的传真接收代码。
按**功能 / 设定**键。
- 5 输入新的电话应答代码。
按**功能 / 设定**键。
- 6 按**停止 / 退出**键。

连接外接设备到 MFC

连接外接电话

可依照下图连接单独的电话。

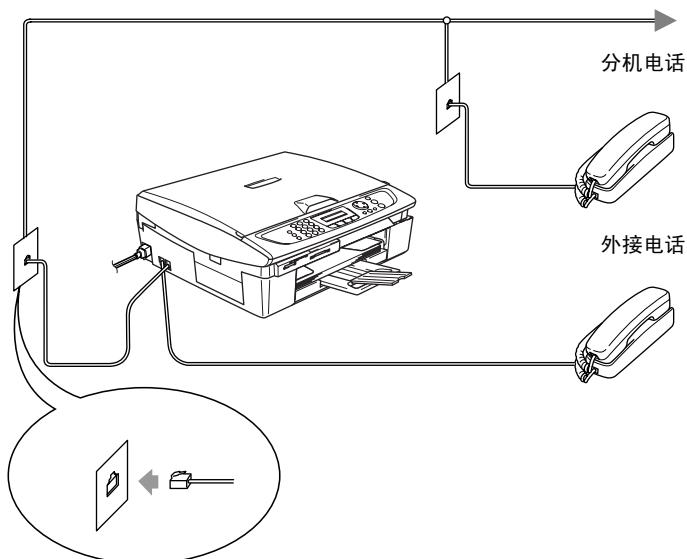

使用一个分机电话或外接电话时，屏幕显示 Ext. Tel in Use (外接电话在使用)。

连接外接应答设备 (TAD)

顺序

可选择连接另外的应答设备。但是，当**外接应答设备**与 MFC 在同一条电话线路上时，外接应答设备将应答所有的呼叫，MFC 可以识别传真呼叫 (CNG) 音频。如果设备识别到呼叫为 CNG 音频，MFC 便会接管此呼叫并接收传真。如果设备未识别出 CNG 音频，MFC 使外接应答设备继续播放您先前录制的外出留言提示信息，以便呼叫方能够语音留言。

外接应答设备必须在电话铃响四声内应答（推荐设置为两声应答）。直到外接应答设备应答了呼叫，MFC 才开始识别 CNG 音频，而铃响四声，则只剩下 8-10 秒钟的 CNG 音频时间用于传真“握手”。对于记录外出留言，请务必遵循本说明书中的步骤进行操作。如果铃响超过了五声，不推荐在外接应答设备上使用长途电话限制器功能。



如果未接收到所有传真，请缩短外接应答设备上振铃延迟设置时间。

⊘ 除非使用特殊振铃功能，否则请勿在同一电话线上连接其他外接应答设备。

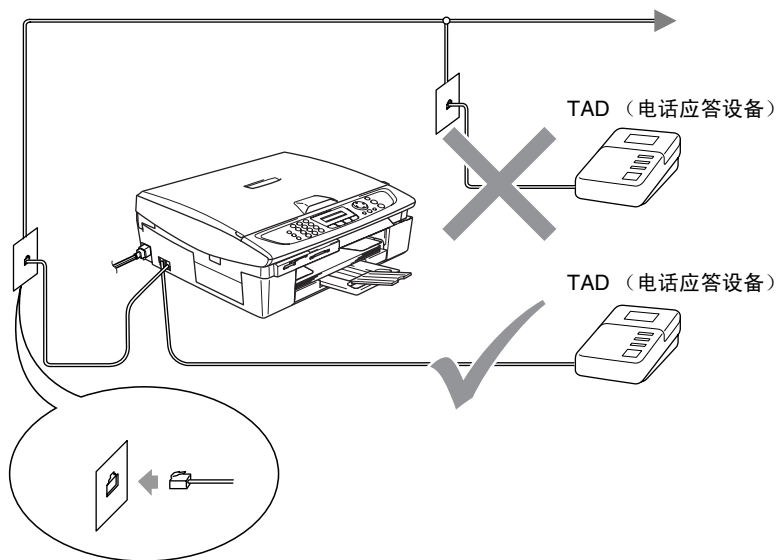

使用外接应答设备时，屏幕显示 Telephone（电话）。

连接

务必按上图所示连接外接应答设备。

- 1 将外接应答设备设定为铃响一至二声。（MFC 的振铃延迟设置此时不适用）
- 2 在外接应答设备上录制您的外出留言。
- 3 将外接应答设备设定为应答呼叫。
- 4 将接收模式设定为 External TAD（外接应答设备）。
（请参见第 4-1 页上的 *选择接收模式*）

在外接应答设备上录制外出留言 (OGM)

录制此留言时定时是非常重要的。可将外出留言设置为手动接收传真和自动接收传真。

- 1 在留言开始时，可设置 5 秒钟的静音。（这可使得 MFC 在传真 CNG 音结束之前，设备有时间识别出自动发送的传真 CNG 音频）
- 2 将您的留言限制在 20 秒内。



推荐在录制外出留言开始之前设置 5 秒钟的静音，因为 MFC 无法从共振或嘈杂的声音中识别出传真音。或许您想要忽略此暂停，但如果 MFC 出现接收故障，则在重新录制外出留言时必须包括此 5 秒钟的静音。

电话线路上的自定义功能

如果在电话线路上存在语音邮件、呼叫等待、呼叫等待 / 来电显示、RingMaster、应答服务、警报系统或其他自定义功能，则可能导致 MFC 出现操作故障。（请参见第 11-10 页上的 *单线路上的自定义功能*）

B 附录 B

屏幕编程

我们设计了使用浏览键来进行屏幕提示的功能，以便您更轻松地使用 MFC。界面友好的程序设计有助于您充分掌握 MFC 的所有功能。

由于可以在液晶显示屏的提示下进行操作，因此，我们设计了逐步的屏幕提示，以帮助您更好地设定 MFC。您只需按照屏幕提示进行操作，便能完成菜单选项和程序设定选项的设定。

菜单表

如果您使用从第 B-3 页上开始的菜单表，无需使用说明书就能操作大多数的程序设置。这些提示将帮助您了解 MFC 设定中的菜单选项和程序设定选项。



可按**功能 / 设定**键，然后按菜单编号键来对 MFC 进行设定。

例如，要把 Fax Resolution（传真分辨率）设置为 Fine（精细），请：





按**功能 / 设定**键，然后按数字 **2, 2, 2** 和 **▲** 或 **▼** 键来选择 Fine（精细）。

按**功能 / 设定**键。

内存存储

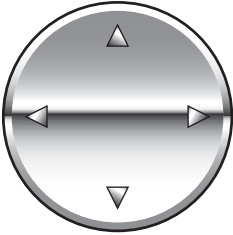
因为菜单设置已永久地存储在设备中，因此，即使出现停电故障，菜单设置也不会丢失。但是，将会丢失临时设置（例如对比度，国际模式等等）。您可能还需要重置日期和时间。

浏览键

	 功能 / 设定	访问功能 转到下一级菜单 接受一个选项
		在当前级的菜单中滚动浏览
		返回上一级菜单
	 停止 / 退出	退出菜单

可通过按**功能 / 设定**键进入菜单模式。
当进入菜单后，屏幕滚动。

按 **1** 进入常规设置菜单

—或—

按 **2** 进入传真菜单

—或—

按 **3** 进入复印菜单

⋮

按 **0** 进入初始设置

Select ▲▼ & Set
1.General Setup

Select ▲▼ & Set
2.Fax

Select ▲▼ & Set
3.Copy

Select ▲▼ & Set
0.Initial Setup

按所需方向的箭头，您将快速滚动浏览每一级菜单：▲或▼键。

当选项出现在液晶显示屏上时，按**功能 / 设定**键选择该选项。

液晶显示屏将显示下一级菜单。

按▲或▼键滚动到下一菜单选项。

然后按**功能 / 设定**键。

选择完毕后，液晶显示屏上将显示 Accepted（已接受）。

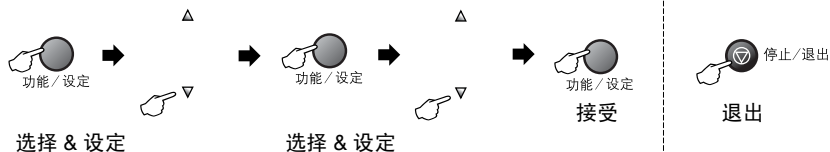

主菜单	子菜单	菜单选项	选项	说明	页码	
1.General Setup (常规设置)	1.Mode Timer (模式定时器)	—	5 Mins (5 分钟) 2 Mins (2 分钟) 1 Mins (1 分钟) 30 Secs (30 秒) 0 Sec (0 秒) Off (关)	设定时间返回到传真模式。	2-3	
	2.Paper Type (纸张类型)	—	Plain (普通纸) 喷墨打印纸 光面纸 Transparency (透明胶片)	设定纸盒中的纸张类型。	2-3	
	3.Paper Size (纸张大小)	—	Letter Legal A4 A5 10x15 厘米	设定纸盒中的纸张大小。	2-4	
	4.Volume (音量)	1.Ring (振铃)	—	High (高) Med (中) Low (低) Off (关)	调节振铃的音量。	2-4
		2.Beeper (蜂鸣器)	—	High (高) Med (中) Low (低) Off (关)	调节蜂鸣器的音量。	2-5
		3.Speaker (扬声器)	—	High (高) Med (中) Low (低) Off (关)	调节扬声器的音量。	2-5
	6.P.Save Setting (节电模式设置)	—	Fax Receive:On (传真接收:开) Fax Receive:Off (传真接收:关)	将 节电模式 键自定义为不在节电模式下接收传真。	1-5	
7.LCD Contrast (LCD 对比度)	—	Light (亮) Dark (暗)	调节液晶显示屏的对比度。	2-5		



以粗体显示的是出厂设置。

主菜单	子菜单	菜单选项	选项	说明	页码
2.Fax (传真)	1.Setup Receive (设置接收) (仅在传真模式下)	1.Ring Delay (振铃延迟)	00-10 (02)	设定在仅 FAX (传真) 或 FAX/TEL (传真 / 电话) 模式下, MFC 应答前的振铃次数。	4-2
		2.F/T Ring Time (F/T 振铃时间)	70 Sec (70 秒) 40 Sec (40 秒) 30 Sec (30 秒) 20 Sec (20 秒)	设定在 FAX/TEL (传真 / 电话) 模式下, 仍 / 双振铃的时间。	4-3
		3.Fax Detect (传真检测)	On (开) Off (关)	无须按 启用黑白键 或 启用彩色键 , 就可接收传真。	4-4
		4.Remote Code (远程代码)	On (开) (*51, #51)	可在分机或外接电话上接听所有的呼叫, 也可使用代码远程打开或关闭 MFC。可个性化设置这些代码。	A-2
		5.Auto Reduction (自动缩小)	On (开) Off (关)	缩小接入传真的文稿大小。	4-5
		6.Memory Receive (内存接收)	On (开) Off (关)	如果纸张用完, 可自动将任何接入的传真保存到内存中。	4-6
		7.Polling RX (轮询接收) (仅 MFC-410CN)	Standard (标准) 安全模式 Timer (定时器)	将 MFC 设定为轮询其它传真设备。	4-7
	2.Setup Send (设置发送) (仅在传真模式下)	1.Contrast (对比度)	Auto (自动) Light (亮) Dark (暗)	更改所发传真的亮度或暗度。	3-5
		2.Fax Resolution (传真分辨率)	Standard (标准) Fine (精细) S.Fine (超精细) Photo (照片)	设定所发传真的默认分辨率。	3-6
		3.Delayed Fax (延时传真) (仅 MFC-410CN)	—	设定将要延时发送传真的时间 (以 24 小时制)。	3-11



以粗体显示的是出厂设置。

主菜单	子菜单	菜单选项	选项	说明	页码
2.Fax (传真) (续)	2.Setup Send (设置发送) (仅在传真模式下) (续)	4.Batch TX (批量发送) (仅 MFC-410CN)	On (开) Off (关)	将发送到同一传真号码的延时传真一次性发送出去。	3-12
		3.Real Time TX (实时发送) (仅 MFC-210CN) 5.Real Time TX (实时发送) (仅 MFC-410CN)	Off (关) On (开) Next Fax Only (仅对于下一传真)	可不使用内存而直接发送传真。	3-8
		6.Polled TX (轮询发送) (仅 MFC-410CN)	Standard (标准) Secure (安全模式)	设置 MFC 的文稿, 以便其它传真机检索。	3-12
		4.Overseas Mode (国际模式) (仅 MFC-210CN) 7.Overseas Mode (国际模式) (仅 MFC-410CN)	On (开) Off (关)	若发送国际传真有困难, 将此设定为开。	3-11
		0.Scan Size (扫描大小)	Letter A4	根据文稿大小调整平板扫描仪的扫描区域。	3-16
	3.Set Quick-Dial (设定速拨)	1.Speed-Dial (速拨)	—	将号码存储在速拨号中, 在拨打电话时只须按几个键 (和启动键) 便可拨打所需号码。	5-1
		2.Setup Groups (设置组)	—	设置多址发送的组号码。	5-3
	4.Report Setting (报告设置)	1.Transmission (传输)	On (开) On+Image (开+图像) Off (关) Off+Image (关+图像)	发送验证报告和日志周期的初始设置。	7-1
		2.Journal Period (日志周期)	Every 7 Days (每 7 天) Every 2 Days (每 2 天) Every 24 Hours (每 24 小时) Every 12 Hours (每 12 小时) Every 6 Hours (每 6 小时) Every 50 Faxes (每 50 份传真) Off (关)		7-2



以粗体显示的是出厂设置。

主菜单	子菜单	菜单选项	选项	说明	页码	
2.Fax (传真) (续)	5.Remote Fax Opt (远程传真选项) (仅 MFC-410CN)	1.Forward/Store (转发 / 存储)	Off (关) Fax Forward (传真转发) Fax Storage (传真存储) PC Fax Receive (PC 传真接收)	设定MFC转发传真信息或存储接入传真至内存 (以便您离开MFC时仍可进行传真检索), 或传送传真到计算机。	6-2	
		2.Remote Access (远程访问)	---*	必须设定自己的远程检索密码。	6-3	
		3.Print Document (打印文稿)	—	打印存储在内存中的接入传真。	4-5	
	5.Remaining Jobs (残留作业) (仅 MFC-210CN) 6.Remaining Jobs (残留作业) (仅 MFC-410CN)	—	—	检查内存中的作业, 取消已选的作业。	3-9	
	0.Miscellaneous (其他)	1.TX Lock (发送锁定) (1.Key Lock (键锁定))	—	—	禁止大多数功能 (除可接收传真外)。	3-14
		2.Compatibility (兼容性)	Normal (标准) Basic (基本)	为传送故障调整均衡化处理。	11-12	
3.Copy (复印)	1.Quality (质量)	—	Best (优质) Normal (正常) Fast (快速)	为文稿类型选择复印分辨率。	8-12	



以粗体显示的是出厂设置。

主菜单	子菜单	菜单选项	选项	说明	页码	
3.Copy (复印) (续)	2.Brightness (亮度)	—	- □□□■ + - □□□□ + - □□□□ + - □□□□ + - ■□□□ +	调节亮度。	8-12	
	3.Contrast (对比度)	—	- □□□■ + - □□□□ + - □□□□ + - □□□□ + - ■□□□ +	调整复印件的对比度。	8-12	
	4.Color Adjust (色彩调整)	1.Red (红)	—	R:- □□□■ + R:- □□□□ + R:- □□□□ + R:- □□□□ + R:- ■□□□ +	调整复印件中红色的深浅。	8-13
		2.Green (绿)	—	G:- □□□■ + G:- □□□□ + G:- □□□□ + G:- □□□□ + G:- ■□□□ +	调整复印件中绿色的深浅。	
		3.Blue (蓝)	—	B:- □□□■ + B:- □□□□ + B:- □□□□ + B:- □□□□ + B:- ■□□□ +	调整复印件中蓝色的深浅。	
	4.Photocapture (图像捕捉)	1.Print Quality (打印质量)	—	Normal (标准) Photo (照片)	选择打印质量。	9-9
2.Paper & Size (纸张大小)		—	Letter Glossy (Letter 光面纸) 10x15cm Glossy (10x15cm 光面纸) 13x18cm Glossy (13x18cm 光面纸) A4 Glossy (A4 光面纸) Letter Plain (Letter 普通纸) A4 Plain (A4 普通纸) Letter Inkjet (Letter 喷墨打印纸) A4 Inkjet (A4 喷墨打印纸) 10x15cm Inkjet (10x15cm 喷墨打印纸)	选择纸张和打印大小。	9-9	
3.Brightness (亮度)		—	- □□□■ + - □□□□ + - □□□□ + - □□□□ + - ■□□□ +	调整亮度。	9-10	



以粗体显示的是出厂设置。

主菜单	子菜单	菜单选项	选项	说明	页码
4. Photocapture (图像捕捉) (续)	4. Contrast (对比度)	—	- □□□■ + - □□□□ + - □□■□ + - □□□□ + - ■□□□ +	调整对比度。	9-10
	5. Color Enhance (色彩增强) (仅 MFC-410CN)	Color Enhance: On (色彩增强: 开) Color Enhance: Off (色彩增强: 关)	1. White Balance (白平衡) - □□□■ + - □□□□ + - □□■□ + - □■□□ + - ■□□□ +	调整白色区域的色调。	9-10
			2. Sharpness (清晰度) - □□□■ + - □□□□ + - □□■□ + - □■□□ + - ■□□□ +	增强图像的清晰度。	
			3. Color Density (色彩增强) - □□□■ + - □□□□ + - □□■□ + - □■□□ + - ■□□□ +	调整图像中色彩的总量。	
5. Cropping (剪切) (仅 MFC-210CN) 6. Cropping (剪切) (仅 MFC-410CN)	—	On (开) Off (关)	沿边缘剪切图像, 使之符合纸张大小或打印大小。若想打印整个图像或防止不必要的剪切, 将此功能设定为 Off (关)。	9-12	
6. Borderless (满幅) (仅 MFC-210CN) 7. Borderless (满幅) (仅 MFC-410CN)	—	On (开) Off (关)	扩展可打印区域, 使之符合纸张边缘。	9-12	



以粗体显示的是出厂设置。

主菜单	子菜单	菜单选项	选项	说明	页码
4. Photocapture (图像捕捉) (续)	8. Scan to Card (扫描到卡) (仅 MFC-410CN)	1. Quality (质量)	B/W 200x100 dpi B/W 200 dpi Color 150 dpi (彩色 150 dpi) Color 300 dpi (彩色 300 dpi) Color 600 dpi (彩色 600 dpi)	为文稿类型选择扫描分辨率。	2-22*1
		2. B/W File Type (文件类型)	TIFF PDF	为黑白扫描选择默认黑白文件类型。	2-23*1
		3. Color File Type (彩色文件类型)	PDF JPEG	为彩色扫描选择默认文件格式。	2-24*1
5. LAN (局域网) (仅 MFC-410CN)	1. Setup TCP/IP (设置 TCP/IP 协议)	1. BOOT Method (引导方式)	Auto (自动) Static (静态) RARP BOOTP DHCP	可选择所需的最佳引导方式。	请参见光盘上的网络使用说明书
		2. IP Address (IP 地址)	[000-255]. [000-255]. [000-255]. [000-255]	输入 IP 地址。	
		3. Subnet Mask (子网掩码)	[000-255]. [000-255]. [000-255]. [000-255]	输入子网掩码。	
		4. Gateway (网关)	[000-255]. [000-255]. [000-255]. [000-255]	输入网关地址。	
		5. Host Name (主机名)	BRN_XXXXXX	输入主机名。	
		6. WINS Config (WIN 配置)	Auto (自动) Static (静态)	可选择 WINS 配置模式。	
		7. WINS Server (WINS 服务器)	(Primary) (首选) 000.000.000.000	指定首选服务器和备用服务器的 IP 地址。	
		8. DNS Server (DNS 服务器)	(Primary) (首选) 000.000.000.000	指定首选服务器和备用服务器的 IP 地址。	
		9. APIPA	On (开) Off (关)	从本地链路地址范围内自动分配 IP 地址。	



以粗体显示的是出厂设置。

*1 请参见随机光盘上的软件使用说明书。

主菜单	子菜单	菜单选项	选项	说明	页码
5.LAN (局域网) (仅 MFC-410CN) (续)	2.Setup Misc. (设置其他)	1.Ethernet (以太网)	Auto (自动) 100B-FD 100B-HD 10B-FD 10B-HD	选择以太网的组网模式。	请参见 光盘上的 网络使用 说明书
		2.Time Zone (时区)	GMT+8:00	设定您所在的国家的时区。	
	0.Factory Reset (出厂 设置重置)	—	—	将所有网络设置恢复到默认出厂设置。	
5.Print Reports (打印报告) (仅 MFC-210CN) 6.Print Reports (打印报告) (仅 MFC-410CN)	1.Help List (帮助列表)	—	—	可打印这些列表和报告。	7-3
	2.Quick-Dial (速拨)	—	—		
	3.Fax Journal (传真日志)	—	—		
	4.XMIT Verify (传输验证)	—	—		
	5.User Setting (用户设置) (仅 MFC-410CN)	—	—		
	6.Network Config (网络配置) (仅 MFC-410CN)	—	—		
0.Initial Setup (初始设置)	1.Setup Receive (设置接收)	—	Fax Only (仅传真) Fax/Tel (传 真/电话) External TAD (外接应答设备) Manual (手动)	可选择所需的最佳接收模式。	4-1 4-2
	2.Date/Time (日期/时间)	—	—	输入日期和时间,并打印在发送传真的标题中。	2-1
	3.Station ID (本机标志 ID)	—	Fax: (传真:) Name: (姓名:)	设定本设备的标识名称、传真和电话号码,以显示在每张传真页上。	2-2
	4.Tone/Pulse (音频/脉冲)	—	Tone (音频) Pulse (脉冲)	选择拨号模式。	2-1
	5.Phone Line Set (电话线路 设定)	—	Normal (标准) ADSL	选择电话线路类型。	2-2



以粗体显示的是出厂设置。

输入文本

当设定某些菜单选项时，如本机标志 ID，需要在 MFC 中输入文本信息。大多数号码按键的上面印有三或四个字母。**0**、**#** 和 ***** 键用于特殊字符，因此没有标字母。

通过重复按适当的数字按键，便可输入想输入的字符。

按键	一次	两次	三次	四次
2	A	B	C	2
3	D	E	F	3
4	G	H	I	4
5	J	K	L	5
6	M	N	O	6
7	P	Q	R	S
8	T	U	V	8
9	W	X	Y	Z

插入空格

要在传真号码中输入一个空格，在号码之间按一次 **▶** 键。要在名称中插入空格，在字符之间按两次 **▶** 键。

错误更正

如果输入了一个错误字母并想更正它，请按 **◀** 键将光标移动到错误字母的下面。然后按 **停止 / 退出** 键。光标上方和右方的所有字母均会被删除。然后请重新输入正确的字符。也可备份并覆盖不正确的字母。

重复输入字母

如果要输入与前一个字符相同的字符，在再次按键之前按 **▶** 键向右移动光标即可。

特殊字符和符号

按 *****、**#** 或 **0**，再按 **◀** 或 **▶** 键移动光标到所需的特殊字符或符号下。然后按 **功能 / 设定** 键进行选择。

按 *	对于	(空格) ! " # \$ % & ' () * + , - . / €
按 #	对于	: ; < = > ? @ [] ^ _
按 0	对于	Ä Ë Ö Ü À Ç È É 0

G 术语表

自动缩小 缩小接收传真的大小。

自动发送传真 无需拿起外接电话的听筒发送传真。

自动重新拨号 MFC 的一种功能，如果因为线路太忙而造成传真未发送成功时，本设备将在 5 分钟后自动重新拨叫最近的一个传真号码。

备份打印 MFC 将自动打印接收到的和内存中存储的传真备份。

这是出现停电故障时，防止丢失信息的一种安全功能。

批量发送（仅 MFC-410CN）（仅黑白传真）这是一种能节省费用的功能，所有发送给同一传真号码的延时传真将会一次性地同时发送出去。

蜂鸣器音量 当按下按键或发生错误时设备将发出哔哔声。

亮度 更改亮度使整个图像更亮或更暗。

多址发送 将同一份传真发送到多个位置的功能。

作业取消 取消一项已编程的作业，如延时传真或轮询。

CNG 音频 传真设备自动发送传真时所发出的特殊声音（哔哔声），用以告诉接收方其正从一个传真设备上接收传真。

编码方法 对文稿中的信息进行编码的方法。所有的传真设备必须使用一个最小标准的可变霍夫曼码（MH）。如果接收设备与本设备功能相同，则 MFC 可使用一个更高性能的压缩方法：修正的里德码（MR）、可变的修正里德码（MMR）及联合双态成像组（JPEG）。

通信错误（或通讯错误） 在发送和接收传真期间所发生的错误，通常是由于线路噪音或静电噪音引起的。

兼容性小组 一个传真设备与其它传真设备通信的能力。兼容性是由 ITU-T 小组确定的。

对比度 通过加亮较深的传真或复印件或加暗较浅的传真或复印件来对较深或较浅的文稿进行补偿。

色彩增强（仅 MFC-410CN） 通过改进清晰度，白平衡和色彩浓度来改善图像中的彩色打印质量。

延时传真（仅 MFC-410CN） 在以后的某个时间自动发送传真。

双向访问 MFC 可在扫描要发送的传真或预定作业到内存中的同时发送传真或接收 / 打印接收的传真。

ECM（错误修正模式） 检测发送传真时的错误并重新发送出现错误的传真页。

分机电话 与传真设备同一线路上的电话，插在一个单独的墙上插座中。

外接电话 连接到 MFC 上的 TAD（电话应答设备）或电话。

F/T 振铃时间 MFC 振铃（当将接收模式设置为传真 / 电话模式时）的时间，设备振铃用于通知您接听语音电话。

传真性能 这是一项从电信局订制的服务，为现存电话线提供另一电话号码。兄弟传真设备使用新号码来模拟一条专用传真线。

传真检测 传真检测可使 MFC 中断传真呼叫，并用 CNG 音频响应此呼叫。

传真转发（仅 MFC-410CN） 将接收到内存中的传真文稿发送到其它已预设定好的传真号码上。

传真日志 列出了最近 200 个拨入和拨出的传真信息。TX 表示发送。RX 表示接收。

传真接收编码 当在分机电话或外接电话上应答传真呼叫时，按下此编码（* 51，在新西兰按 * 91）

传真存储（仅 MFC-410CN） 可存储传真到内存中。

传真音 当发送和接收传真文稿时，传真设备发出正在通信的信号。

传真 / 电话模式 可接收传真和电话呼叫。如果已使用了外接应答设备（TAD），请勿使用此模式。

精细分辨率 分辨率为 203 × 196 dpi。适用于打印文字较小的文稿及图形。

灰度级别： 复印和传真照片的有效灰度色调。

组编号 单拨号码和速拨号码的组合，可存储为速拨号键以便多址发送。

帮助列表 一份完整的菜单打印输出。当手边没有用户指南时您可使用帮助列表来对 MFC 进行设定。

日志周期 预设定的自动打印的传真日志报告时间周期。可随时打印传真日志而无需更改此周期。

液晶显示屏 (LCD) MFC 的显示屏幕，当进行屏幕编程时在屏幕上显示交互式信息，以及当 MFC 处于空闲状态时显示日期和时间。

手动传真 在按下**启用黑白**键或**启用彩色**键开始传输之前，拿起外

接电话听筒，可听到接收传真设备的应答声。

菜单模式 用以更改 MFC 设置的程序设置模式。

无纸接收 当 MFC 缺纸时，可将接收到的传真存储到 MFC 内存中。

国际模式 临时更改传真音频以适应国际电话线路上的噪音及静电干扰。

暂停 允许在拨叫顺序存储的速拨号码间设置一个 3.5 秒的延时。可根据需要，按**重拨 / 暂停**键多次以延长暂停时间。

图像捕捉中心™ 允许从数码相机上以高分辨率和照片质量打印方式打印数码照片。

照片分辨率 使用多种灰度色调以最佳地再现照片效果的一种分辨率设置。

轮询（仅 MFC-410CN） 一台传真设备呼叫另一台传真设备以检索传真的过程。

脉冲 一种电话线路上的拨号形式。

速拨号列表 以数字顺序，列出了存储在速拨内存中的名称和号码。

实时发送 当内存已满时，可实时发送传真文稿。

残余作业 可检查内存中的作业是否处于等待状态，并可个别地中止作业。

远程访问密码（仅 MFC-410CN） 可使用一个四位数的密码（*）从远程位置呼叫和访问本 MFC。

远程检索访问（仅 MFC-410CN） 从双音频电话远程访问 MFC 的能力。

分辨率 每英寸上垂直或水平方向的行数。请参见：标准、精细、超精细和照片。

振铃延迟 MFC 应答前的响铃次数。

Fax Only（仅传真）和 Fax/Tel（传真 / 电话）模式。

振铃音量 设置 MFC 铃声的音量大小。

扫描 将原文稿的电子图像传送到计算机中的过程。

扫描到卡（MFC-410CN） 可以将黑白或彩色文稿扫描到介质卡。黑白图像的文件格式为 TIFF 或 PDF，而彩色图像的文件格式为 PDF 或 JPEG。

检索 一份已储存的速拨号和组编号的以字母顺序排序的电子列表。

速拨号 预设定好传真号码以便轻松拨号。必须先按住**检索 / 速拨**键

和 # 键，然后输入一个两位数的代码，然后按**启用黑白键**或**启用彩色键**便可开始拨号过程。

标准分辨率 203 x 97 dpi 适用于正常大小的文本，可快速进行传输。

本机标志 ID 位于传真页顶端的存储信息。包括发送者姓名和传真号码。

超精细分辨率 392 x 203 dpi 适用于打印文字极小的文稿和艺术线条。

外接应答设备 可连接外接应答设备到 MFC 上。

临时设置 选择传真发送作业或复印作业的某些选项而不用更改设备的默认设置。

音频 一种电话线路上的拨号形式，用于双音频电话。

传输 通过电话线将传真文稿从 MFC 发送到接收传真设备的过程。

传输验证报告 每个传输的列表，此列表上包括有日期，时间以及页码等信息。

用户设置（仅 MFC-410CN） 打印出的报告显示了 MFC 当前的设置。

S 规格

产品说明

一般规格

内存容量	8 MB (MFC-210C) 16 MB (MFC-410CN)
纸盒	最多 100 张 (80 克 / 平方米) 的纸张
打印机类型	喷墨打印机
打印方式	备有 74 × 5 压电的喷嘴
LCD (液晶显示屏)	16 字符 × 1 行 (MFC-210C) 16 字符 × 2 行 (MFC-410CN)
电源	220 - 240V 50/60Hz
耗电量	(MFC-210C) 节电模式: 低于 3.5 W 待机: 6.9 Wh 或更低 (25 °C) 运行时: 20 Wh 或更低 (MFC-410CN) 节电模式: 低于 4W 待机: 9 Wh 或更低 (25 °C) 运行时: 19 Wh 或更低

尺寸

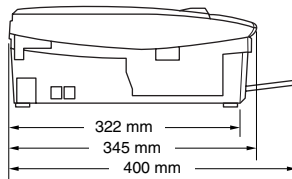
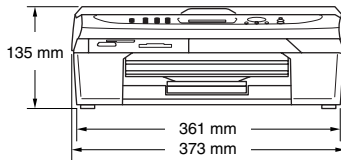

重量	5 kg
噪音	运行时: 42.5-51 dB* * 由打印状态决定
温度	运行时: 10 - 35 °C 最佳打印质量: 20 - 33 °C
湿度	运行时: 20% 至 80% (不结霜) 最佳打印质量: 20% 至 80% (不结霜)

打印介质

进纸

纸盒

- 纸张类型:
普通纸、喷墨打印纸 (涂层纸)、光面纸 *2、透明胶片 *1*2 和信封
- 纸张大小:
Letter、Legal*3、Executive、A4、A5、A6、JIS_B5、信封 (商用 No.10、DL、C5、Monarch、JE4)，照片纸、索引卡片和明信片。
更多详细信息，请参见第 1-10 页上的 *纸张重量、厚度和容量*。
- 最大纸盒容量: 大约可盛放 100 张 80 克/平方米的普通纸张

出纸

最多 25 张普通纸 (面朝上打印输出到出纸盒) *2

*1 仅使用建议用于喷墨打印的透明胶片。

*2 对于光面纸，我们建议设备排出纸张后立即取走打印页以免弄脏。

*3 Legal 纸张不能堆叠在出纸盒上。

复印

彩色 / 黑色

文稿尺寸 (仅 MFC-210C)

复印速度

多份复印

放大 / 缩小

分辨率

彩色 / 黑色

扫描仪平板宽度: 最大 216 毫米

扫描仪平板高度: 最大 297 毫米

黑色

最多 17 页 / 分钟 (A4 纸) *

彩色

最多 11 页 / 分钟 (A4 纸) *

* 请勿将进纸时间包括在内。

基于 Brother 标准样张。(快速模式 / 堆叠复印)

复印速度随文稿的复杂性的不同而不同。

堆叠最多 99 页

25% — 400% (每增加 1%)

对普通纸, 喷墨纸或光面纸最多采用 600 x 1200 dpi 的复印分辨率。

对于 OHP/ 透明胶片最多采用 1200 x 1200 dpi 的复印分辨率。

图像捕捉中心

可用介质

CompactFlash®

（仅类型 I）

（Microdrive™ 不兼容）

（不支持诸如网卡和调制解调器的 I/O 接口卡）

SmartMedia®(3.3V)

（不可以 ID 身份使用）

Memory Stick®

（不可以用 MagicGate® 获取音乐数据）

SecureDigital™

xD-Picture 卡™

文件扩展

（介质格式）

（图像格式）

DPOF、EXIF、DCF

照片打印： JPEG*

扫描到卡（仅 MFC-410CN）：

JPEG、PDF（彩色）

TIFF、PDF（黑色）

* 不支持 Progressive 的 JPEG 格式。

文件数量

介质卡中最多容纳 999 个文件

文件夹

文件必须放置在介质卡中的第三级文件夹中。

满幅

Letter、A4、照片纸 (MFC-410CN)

照片纸 (MFC-210C)

传真机

兼容性	ITU-T Group 3
编码系统	MH/MR/MMR/JPEG
调制解调器速度	自动降速 14400 bps
文稿尺寸 (仅 MFC-210C)	扫描仪平板宽度: 最大 216 毫米 扫描仪平板高度: 最大 297 毫米
扫描宽度	208 mm
打印宽度	204 mm
灰度级别	256 级
轮询类型 (仅 MFC-410CN)	标准、安全、定时器顺序: (仅 B&W)
对比度控制	自动 / 亮 / 暗 (手动设置)
分辨率	• 水平 203 点 / 英寸 (8 点 / 毫米) • 垂直标准 - 3.85 行 / 毫米 (黑色) 7.7 行 / 毫米 (彩色) 精细 -7.7 行 / 毫米 (黑色 / 彩色) 照片 -7.7 行 / 毫米 (黑色) 超精细 -15.4 行 / 毫米 (黑色)
速拨	20 个号码 (MFC-210C) 80 个号码 (MFC-410CN)
多址发送	70 个号码 (MFC-210C) 130 个号码 (MFC-410CN)
自动重拨	以 5 分钟为间隔重拨 3 次
自动应答	0、1、2、3、4、5、6、7、8、9 或 10 声

通信线路	公共开关电话网络。
内存发送	最多 200* ¹ /170* ² 页 (MFC-210C) 最多 480* ¹ /400* ² 页 (仅 MFC-410CN)
无纸接收	最多 200* ¹ /170* ² 页 (MFC-210C) 最多 480* ¹ /400* ² 页 (仅 MFC-410CN)

*1 “页数”请参考“Brother 标准图表 1 “(标准商务信函、标准分辨率、MMR 编码)。产品规格和印刷材料如有更改，恕不另行通知。

*2 “页数”请参考“ITU-T 1 号测试图表 “(标准商务信函、标准分辨率、MMR 编码)。产品规格和印刷材料如有更改，恕不另行通知。

扫描仪

彩色 / 黑色	彩色 / 黑色
TWANI 兼容	是 (Windows® 98/98SE/Me/2000 Professional/XP) Mac OS® X 10.2.4 或更高版本
色彩深度	36 位彩色处理 (输入) 24 位彩色处理 (输出)
WIA 兼容	是 (Windows® XP)
分辨率	最高 19200 × 19200 dpi (插值) * 最高达 600 × 2400 dpi (光学) * 使用 Windows®XP 最高以 1200 × 1200dpi 的分辨率进行扫描 (通过使用兄弟扫描仪实用程序可选择最高分辨率 19200 × 19200dpi)
扫描速度	彩色: 最多 5.93 秒 黑色: 最多 3.76 秒 (A4 大小纸张, 100 × 100 dpi 的分辨率)
文稿尺寸 (仅 MFC-210C)	扫描仪平板宽度: 最大 216 毫米 扫描仪平板高度: 最大 297 毫米
扫描宽度	210 毫米
灰度级别	256 级



Mac OS® X 10.2.4 或更高版本支持 Mac OS® X 扫描。

打印机

打印机驱动程序

Windows® 98/98SE/Me/2000 Professional 和 XP 驱动程序支持 Brother 绑定压缩模式和双向通信功能

Mac OS® X 10.2.4 或更高版本的 Apple® Macintosh® QuickDraw® 驱动程序

分辨率

最高优化分辨率 1200 x 6000 点 / 英寸 (dpi)*

1200 x 1200 点 / 英寸 (dpi)*

600 x 600 点 / 英寸 (dpi)*

600 x 150 点 / 英寸 (dpi)*

* 输出图像的质量取决于很多因素，不仅限于输入图像的分辨率和质量以及打印介质

打印速度

最多 20 页 / 分钟（黑色）*

最多 15 页 / 分钟（彩色）*

基于 Brother 标准样张。

草稿模式，A4 大小纸张。

* 请勿将进纸时间包括在内。

打印宽度

204 毫米（216 毫米）*

* 当满幅打印功能设定为 On（开）。

基于磁盘的字体

35 种 TrueType

满幅

Letter、A4、A6、照片纸、索引卡片、明信片

接口

USB

高速 USB 2.0 电缆，长度不超过 2.0 米。*

局域网电缆 (仅 MFC-410CN)

以太网 5 号 UTP 电缆型号或更高型号。

* 您的 MFC 有一个全速 USB2.0 接口。这个接口与高速 USB2.0 相兼容，但是它的最大数据传输速度为 12 Mbits/s。MFC 也能够和有 USB1.1 接口的计算机连接。

计算机要求

最低系统要求						
计算机平台和操作系统版本		处理器最低速度	最低 RAM	推荐 RAM	可用硬盘空间	
					驱动程序	应用程序
Windows® *1 操作系统	98、98SE	Pentium II 或同等处理器	32 MB	64 MB	90 MB	130 MB
	Me		64 MB	128 MB		
	2000 Professional		128 MB	256 MB	150 MB	220 MB
	XP*2					
Apple® Macintosh® 操作系统	Mac OS® X 10.2.4 或更高版本	128 MB		160 MB	80 MB	200 MB
注： 在此处的所有引用的注册商标都是其相应公司的注册商标。						
最新驱动程序的信息，请访问兄弟解决中心的网站 http://solutions.brother.com/						

*1 Microsoft® 因特网浏览器 5 或更高版本。

*2 对于 Windows® XP 用户，最高以 1200 x 1200 dpi 分辨率进行扫描。（使用 Brother 实用程序，可选择最高分辨率 19200 x 19200 dpi）

*3 Mac® 操作系统 Mac OS® X 10.2.4 或更高版本支持专用“扫描”键和直接网络扫描功能（仅 MFC-410CN）。

*4 PC Fax 仅支持黑白传真。

耗材

墨水

MFC 使用与打印头分离的单独的黑色、黄色、青色和品红色墨盒。

墨盒使用寿命

黑色墨盒—以 5% 的覆盖率，大约可打印 500 页；
黄色、青色和品红色墨盒—以 5% 的覆盖率大约可打印 400 页

以上数据基于以下前提：

- 新墨盒安装后，在标准模式下以 600 x 600 dpi 的分辨率连续打印；
- 打印频率；
- 打印页数；
- 周期性的打印头组件自动清洗（MFC 将周期性清洗打印头组件。此过程将使用少量墨水）；
- 缺墨时墨盒中的墨水余量；
（有必要在墨盒中留有少量墨水，以防止因进入空气而墨水变干从而损坏打印头组件）。

更换耗材

< 黑色 > LC950BK、< 青色 > LC950C、
< 品红色 > LC950M、< 黄色 > LC950Y

网络（局域网）（仅 MFC-410CN）

局域网

将 MFC 和网络连接以便于网络打印，网络扫描和 PC Fax 发送的网络。同时也包括了兄弟 BRAdmin 专用版网络管理软件。

支持

Windows® 98/98SE/Me/2000/XP
Mac OS® X 10.2.4 或更高版本 *
以太网 10/100 BASE-TX 自适应

协议

TCP/IP
RARP、BOOTP、DHCP、APIPA、NetBIOS、
WINS
LPR/LPD、Port9100、mDNS、FTP

* 网络打印和 PC-FAX 可用于 Mac OS® 10.2.4 或更高版本。

* Mac OS® X 10.2.4 或更高版本 (mDNS)

* 网络扫描和远程设置可用于 Mac OS® 10.2.4 或更高版本。

包含的实用程序：

BRAdmin 专业版 (Windows®)



Mac OS® 中不支持 BRAdmin 专业版。

索引

A

安全注意事项 ii

B

帮助

菜单表 B-1, B-3

屏幕编程 B-1

屏幕信息

使用浏览键 B-2

报告 7-1

帮助列表 7-3

传输验证 7-1, 7-3

传真日志 7-2

日志周期 7-2

快速拨号列表 7-3

如何打印 7-3

网络配置 7-3

用户设置 7-3

拨号

访问密码和信用卡号码 5-4

手动 3-1

速拨 3-2

暂停 5-4

自动传输 3-3

自动传真重拨 3-2

组 3-10

C

CNG 音频 1-16

菜单选项表 B-1

重拨 / 暂停 3-2

传真 / 电话模式

传真接收代码 A-1

电话应答代码 A-1

F/T 振铃时间 4-3

接收传真 A-1

双振铃（语音呼叫） 4-3

在分机电话上接听 A-1

振铃延迟 4-2

传真，单机

从 ADF 发送 3-1

彩色传真 3-4

从内存（双向访问） 3-7

从内存中取消 3-9

从扫描仪平板 3-3

对比度 3-5

多址发送 3-10

分辨率 3-6

国际模式 3-11

进入传真模式 3-1

实时传输 3-8

手动 3-4

自动 3-3

发送

兼容性 11-12

接收 4-1

传真转发 6-1, 6-5

从分机电话 A-1

从远程地址检索 6-6

兼容性 11-12

缩小以适合纸张 4-5

问题 11-7, 11-8

振铃延迟，设置 4-2

传真存储 6-2

从内存中打印 4-5

设置 6-2

传真代码

传真接收代码 A-1

电话应答代码 A-1

更改 6-3, A-2

远程访问密码 6-3

传真检测 4-4

传真转发

设定号码 6-1

远程更改 6-5, 6-6

D

- 打印
 - 报告 7-3
 - 从内存中发送传真 4-5
 - 分辨率 S-7
 - 规格 S-7
 - 卡纸 11-4
 - 驱动程序 S-7
 - 区域 1-11
 - 提高质量 11-13
 - 问题 11-7, 11-8
- 单线路上的自定义电话功能
..... 11-10, A-6
- 电话线路
 - 类型 2-2
 - 连接 A-6
 - 问题 11-9
- 多址发送 3-10
 - 设置组 5-3
- 多址发送组 5-3

F

- 发送锁定 3-14
- 访问密码、存储和拨号 5-4
- 分辨率
 - 传真（标准，精细，超精细，
照片） S-5
 - 打印 S-7
 - 复印 S-3
 - 扫描 S-6
 - 为下一传真设置 3-6
- 分机电话，使用 A-1
- 复印
 - 单张复印 8-2
 - 对比度 8-12
 - 多份复印 8-2
 - 放大 / 缩小 8-4
 - 亮度 8-8
 - 临时设置 8-3
 - 默认设置 8-12

- 色彩调整 8-13
- 页面布局 8-9
- 纸张大小 8-8
- 纸张类型 8-7
- 质量设置 8-5, 8-12

G

- 故障排除 11-1
- 打印质量 11-13
- 检查墨水余量 11-17
- 卡纸 11-4
- 设备操作问题
 - 处理呼入的呼叫 11-10
 - 打印 11-7, 11-8
 - 打印接收的传真 11-8
 - 电话线路 11-12
 - 电话线路或连接 11-9
 - 发送传真 11-9
 - 复印问题 11-10
 - 接收传真 11-9
 - 软件问题 11-10
 - 扫描问题 11-10
 - 图像捕捉中心™ 问题
..... 11-11
 - 网络问题 11-11
- 液晶显示屏上的错误信息
..... 11-1

H

- 耗材 S-9
- 灰度级别 S-5, S-6

J

- 接收模式 4-1
 - 传真 / 电话 4-1
 - 仅传真 4-1
 - 手动 4-1
 - 外接应答设备 4-1
- 纠错模式 1-17
- 均衡化处理 11-12

K
控制面板概况 1-2

L
连接
 外接电话 A-3
 外接应答设备 A-4
连接外接应答设备 (TAD) ... 4-1
 接收模式 4-1

M
模式, 进入
 传真 3-1
 复印 8-1
 扫描 1-2
 图像捕捉中心 1-2
墨滴计数器 11-23
墨盒
 更换 11-23
 检查墨水余量 11-17

N
内存存储 B-1

P
PhotoCapture Center™
 CompactFlash® 9-1
 Memory Stick® 9-1
 SecureDigital™ 9-1
 SmartMedia® 9-1
 xD-Picture 卡™ 9-1

Q
清洁
 打印机压纸辊 11-22
 扫描仪 11-21
清洗
 打印头 11-13
取消
 传真转发 6-1

内存中的传真作业 3-9
正在等待重拨的作业 3-9

R
日常维护 11-21
日期和时间 2-1

S
设置
 本机标志 ID
 输入文本 2-2
 日期和时间 2-1

手动
 拨号 3-1
 传输 3-4
 接收 4-1
双向访问 3-7

缩小
 份数 8-6
 接收传真 4-5

速拨
 拨号 3-2
 存储 5-1
 多址发送 3-10
 使用组 3-10
 访问密码和信用卡号码
 设置 5-4
 更改 5-2
 检索 3-2
 速拨
 使用 3-2
 组拨号
 更改 5-2
 设置多址发送组 5-3

T
停电故障 B-1
图像捕捉中心
 规格 S-4
图像捕捉中心™

DPOF 打印	9-8	无法扫描	11-3
打印索引	9-5	纸盒缺纸	11-2
打印图像	9-6	音量, 设置	2-4
剪切	9-12	蜂鸣器	2-5
满幅	9-12	扬声器	2-5
默认设置	9-9	振铃	2-4
色彩增强	9-10	应答设备 (TAD)	A-4
W		连接	A-6
外接电话, 连接	A-3	远程检索	6-4
外接应答设备 (TAD), 外接	A-4	访问密码	6-3, 6-4
连接	A-4, A-6	获得传真	6-6
录制 OGM (外出留言) ..	A-6	命令	6-5
为多功能一体机编程	B-1, B-2	运输本设备	11-18
文本, 输入	B-11	Z	
特殊字符	B-11	振铃延迟, 设置	4-2
无绳电话	A-2	纸张	1-7, S-2
X		大小	2-4
信封	1-11	类型	2-3
信用卡号码	5-4	自动	
Y		传输	3-3
延时批量发送	3-12	传真重拨	3-2
液晶显示屏		传真接收	4-1
帮助列表	7-3	传真检测	4-4
液晶显示屏 (LCD)			
对比度	2-5		
液晶显示屏上的错误信息	11-1		
墨水将用尽	11-2		
内存不足	11-2		
缺墨	11-1		
通信错误	11-1		
未记录	3-2		
无法初始化	11-3		
无法打印	11-3		
无法更改	11-3		
无法清洁	11-3		

远程检索访问卡（仅 MFC-410CN）

如果想要在远离 MFC 的位置接收传真，携带下面的远程检索说明卡就可以简便的进行远程操作。只需剪切此卡并折叠好，然后放入钱包或档案夹中。请随身携带访问卡，它将使您获得 MFC 的传真转发和远程检索功能所带来的所有好处。

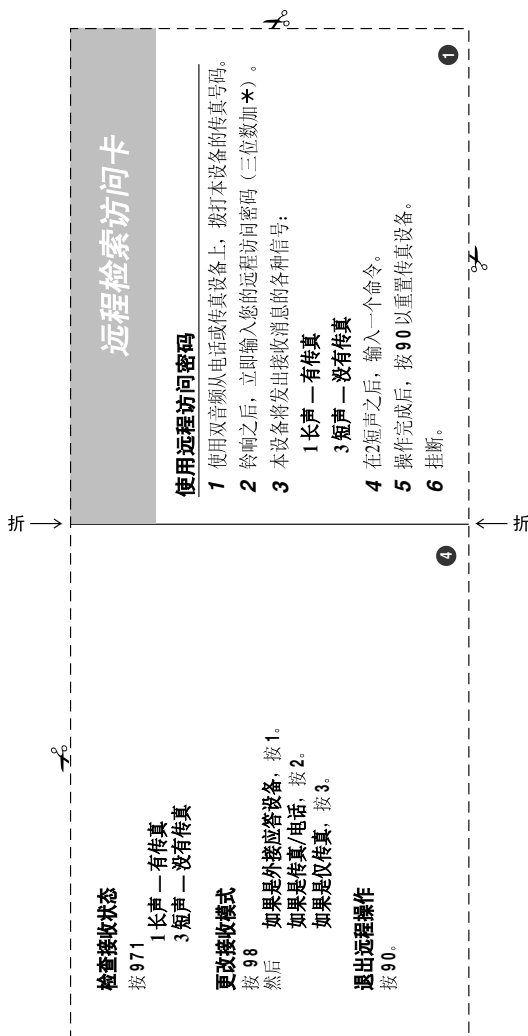

更改远程访问密码

- 1 按功能设定键，然后按数字 2.5.2。
- 2 输入范围在 000—999 之间的三位数号码。
符号 * 不能修改。
- 3 按功能设定键。
- 4 按停止/退出键。

远程命令

更改传真转发设置

按 9.5，
然后 要关闭传真转发，按 1。
要选择传真转发，按 2。

设定传真转发号码，按 4。

输入要转发的新传真号码，然后按 ##。
打开传真存储，按 6。

检索传真

按 9.6
然后

检索所有传真，按 2。
然后输入远程传真机的号码，并按 ##。

铃响之后，挂起并等待。
删除所有的传真，按 3。

2

3

折



请登陆我们的网站
<http://www.brother.com> (英文网站)

本机器仅适用于在中国市场销售和使用，除此以外的区域Brother公司不提供售后服务。