

Pred prvým použitím tohto zariadenia si prečítajte tento Stručný návod na obsluhu a nastavte a nainštalujte svoje zariadenie.

Ak si chcete Stručný návod na obsluhu prečítať v iných jazykoch, navštívte stránku <http://solutions.brother.com/>.



Poznámka

Nie všetky modely sú dostupné vo všetkých krajinách.

! VAROVANIE

VAROVANIE upozorňuje na potrebu vyhnúť sa potenciálne nebezpečnej situácii, ktorá môže spôsobiť smrť alebo vážne zranenia.

! UPOZORNENIE

UPOZORNENIE upozorňuje na potrebu vyhnúť sa potenciálne nebezpečnej situácii, ktorá môže spôsobiť menšie alebo mierne zranenia.

1

Rozbaľte zariadenie

! VAROVANIE

- Súčasťou balenia zariadenia sú plastové obaly. Plastové obaly nie sú hračky. Uchovajte obaly mimo dosahu detí a zlikvidujte ich náležitým spôsobom, aby sa zabránilo nebezpečenstvu udusenia.



Poznámka

- Okolo zariadenia zabezpečte minimálne takú medzeru, ako je zobrazená na obrázku.

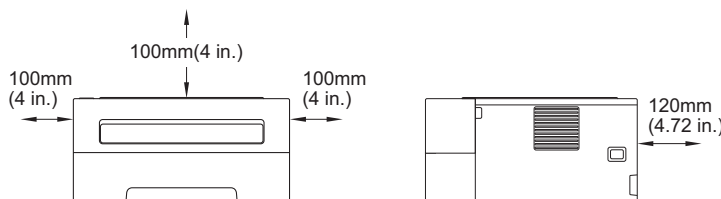

- Odporúča sa, aby ste si ponechali pôvodné balenie.
- Krabica môže obsahovať odlišné súčasti v závislosti od krajiny.
- Ak z nejakého dôvodu musíte zariadenie prepravovať, starostlivo ho zabaľte späť do pôvodného balenia, aby sa predišlo akémukoľvek poškodeniu počas prepravy. Zariadenie by ste mali primerane poistiť u prepravnej spoločnosti. Postup balenia zariadenia je uvedený v časti *Balenie a preprava zariadenia* v dokumente *Príručka používateľa*.
- Ilustrácie použité v tejto príručke zobrazujú model HL-2270DW.
- Kábel rozhrania nie je štandardné príslušenstvo. Pre rozhranie, ktoré budete používať si zakúpte vhodný kábel (USB alebo sieťový).

USB kábel

Odporúča sa použiť kábel USB 2.0 (Typ A/B), ktorý nie je dlhší ako 2 metre.

Sieťový kábel

Použite priamy skrútený kábel kategórie 5 (alebo vyššej) pre sieť Fast Ethernet 10BASE-T alebo 100BASE-TX.

2

Odstránenie baliaceho materiálu zo zariadenia

! DÔLEŽITÉ

Sieťový napájací kábel ešte **NEZAPÁJAJTE**.

- a** Odstráňte baliacu pásku z vonkajšieho povrchu zariadenia a balíček so silikagélom z výstupného zásobníka lícom nadol.

⚠ UPOZORNENIE

NEJEDZTE balíček so silikagélom. Zlikvidujte ho. Ak ho prehltnete, vyhľadajte ihneď lekársku pomoc.

- b** Otvorte predný kryt.
c Nadvihnite elastickú pásku z valca.

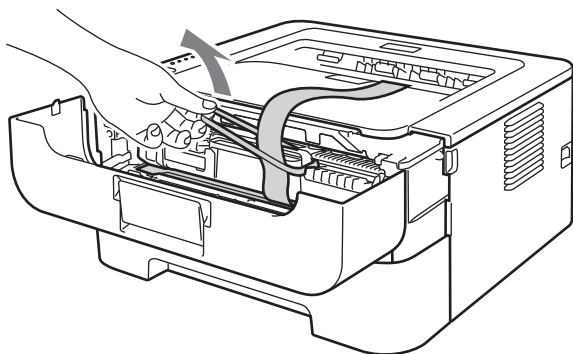

- d** Potiahnutím papierového pásika odstránite ochranný materiál, ako je zobrazené na obrázku.

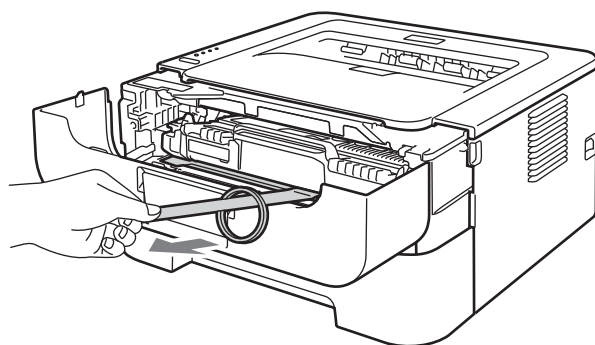

- e** Vyberte zostavu jednotky valca a tonerovej kazety.

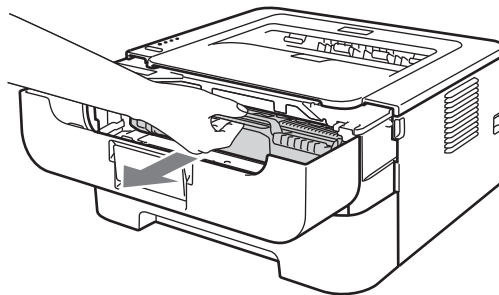

- f** Niekoľkokrát ňou jemne zatrate zo strany na stranu, aby sa toner vnútri zostavy rovnomerne rozložil.

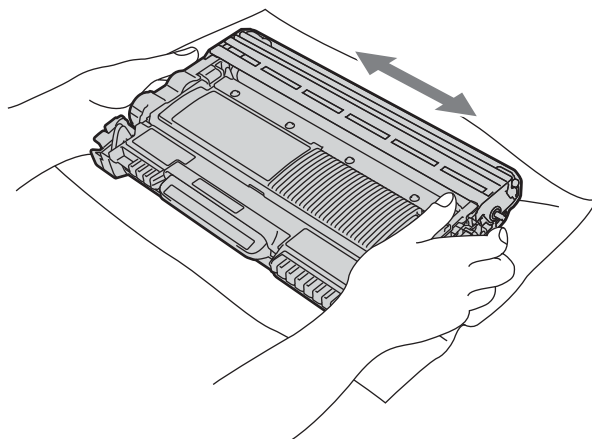

- g** Zostavu jednotky valca a tonerovej kazety vložte späť do zariadenia.
h Zatvorte predný kryt zariadenia.

3

Vložte do zásobníka papiera papier

- a** Zo zariadenia úplne vyberte zásobník na papier.
- b** Stlačte zelenú uvoľňovaciu páčku vodidiel papiera a zároveň posuňte vodidlá papiera tak, aby vyhovovali formátu papiera, ktorý vkladáte do zásobníka. Skontrolujte, či sú lišty pevne umiestnené v otvoroch.

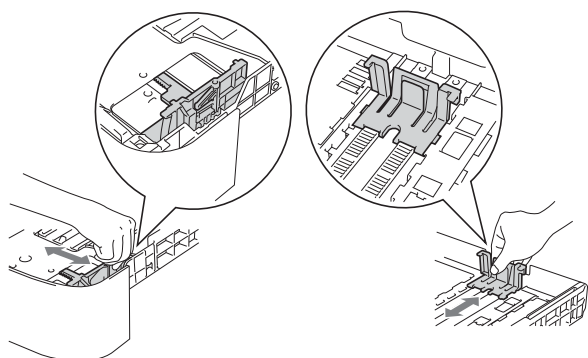

Poznámka

Pre papier formátu Legal alebo Folio stlačte tlačidlo uvoľnenia v spodnej časti zásobníka na papier a vytiahnite spodnú časť zásobníka.

(Papier formátu Legal alebo Folio nie je v niektorých regiónoch dostupný.)

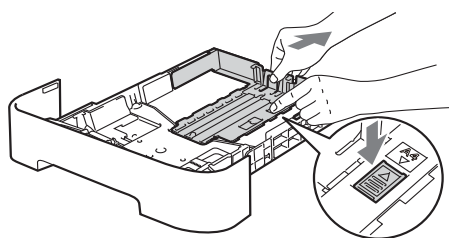

- c** Stoh papiera dôkladne prevzdušnite, aby nedochádzalo k zasekávaniu papiera a problémom pri jeho podávaní.

d

Vložte do zásobníka papiera a skontrolujte nasledovné:

- Papier je pod značkou maximálneho množstva papiera (▼▼▼).
- Preplnenie zásobníka na papier spôsobí zaseknutie papiera.
- Strana určená na tlač musí byť otočená smerom nadol.
- Vodidlá papiera sa dotýkajú strán papiera tak, aby sa správne podal.

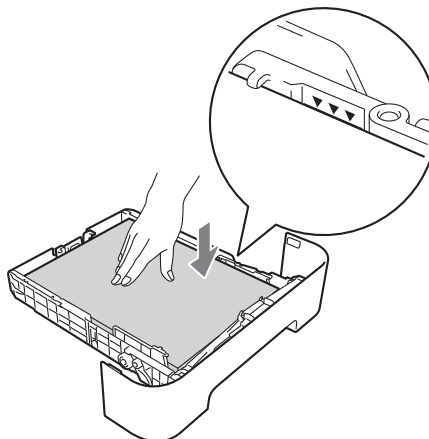

e

Zásobník na papier vložte pevne naspäť do zariadenia. Skontrolujte, či je úplne vložený do zariadenia.



Ďalšie informácie o odporúčanom papieri nájdete v časti *Odporúčaný papier a tlačové média* v dokumente *Príručka používateľa*.

4

Vytlačte skúšobnú stranu

! DÔLEŽITÉ

Kábel rozhrania ešte
NEPRIPÁJAJTE.



- a** Pripojte sieťový napájací kábel k zariadeniu a potom ho pripojte do AC sieťového výstupu.
- b** Zapnite zariadenie.
- c** Po zahriatí zariadenia prestane LED dióda **Ready** blikať a zostane svietiť nazeleno.
- d** Stlačte tlačidlo **Go**. Zariadenie vytlačí skúšobnú stranu. Skontrolujte, či sa skúšobná stránka vytlačila správne.

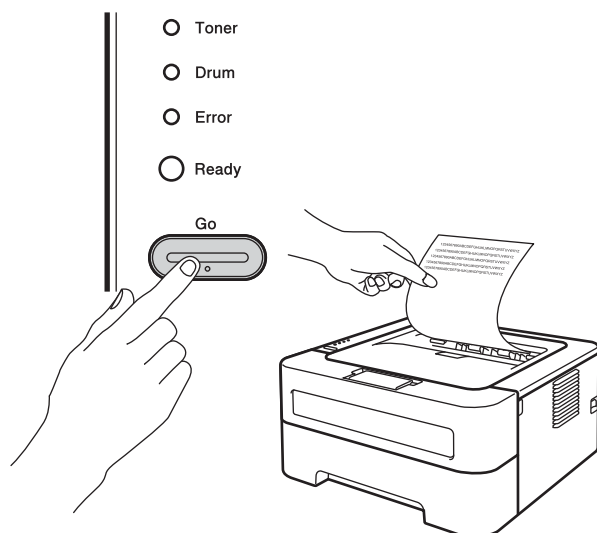

Poznámka

Táto funkcia nebude dostupná po odoslání prvej tlačovej úlohy z počítača.

5

Vyberte typ pripojenia

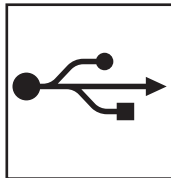
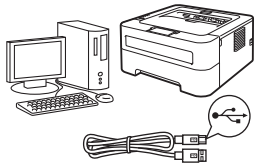

Pre používateľov rozhrania USB

Windows[®], prejdite na stranu 6
Macintosh, prejdite na stranu 7

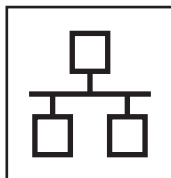
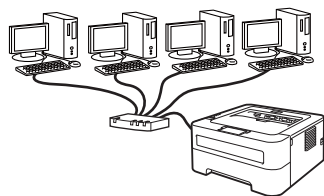

Káblová sieť (iba HL-2270DW)

Windows[®], prejdite na stranu 8, 9
Macintosh, prejdite na stranu 11

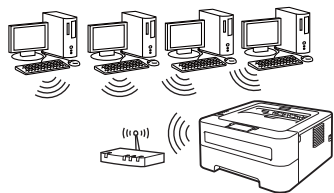

Bezdrôtová sieť

Windows[®] a Macintosh, prejdite na stranu 12



Poznámka

Z webovej stránky Brother Solutions Center na adrese <http://solutions.brother.com/> si môžete prevziať najnovšie ovládače a obslužné programy.

Windows[®]
USB

Macintosh

Windows[®]
Káblová sieť

Macintosh

Windows[®]
Bezdrôtová sieť

Macintosh



Pre používateľov kábla rozhrania USB so systémom Windows®

6

Pred inštaláciou

- a** Skontrolujte, či je počítač zapnutý a či ste prihlásení s oprávneniami správcu.
- b** Vypnite zariadenie a ubezpečte sa, že kábel rozhrania USB **NIE** je pripojený k zariadeniu a začinite s inštaláciou ovládača tlačiarne. Ak ste už kábel pripojili, odpojte ho.

7

Inštalácia ovládača tlačiarne

- a** Do jednotky CD-ROM vložte inštalačný disk CD-ROM. V prípade zobrazenia výzvy vyberte model a jazyk.



Poznámka

Ak sa nezobrazí automaticky obrazovka Brother, prejdite na možnosť **Tento počítač (Počítač)**, dvakrát kliknite na ikonu jednotky CD-ROM a potom dvakrát kliknite na položku **-start.exe**.

- b** Kliknite na možnosť **Inštalácia ovládača tlačiarne** a ak súhlasíte s licenčnou zmluvou, kliknite na možnosť **Áno**.



Poznámka

Ak používate systém Windows Vista® alebo Windows® 7, pri zobrazení obrazovky **Kontrola používateľských kont** kliknite na tlačidlo **Povoliť** alebo **Áno**.

- c** Postupujte podľa pokynov na obrazovke počítača, až kým sa nezobrazí táto obrazovka.



d

Pripojte kábel USB ku konektoru USB na zariadení označenému symbolom  a potom pripojte kábel k počítaču.

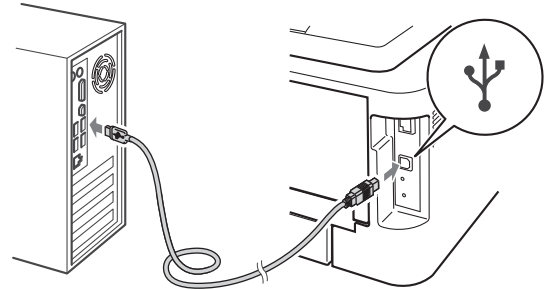

e

Zapnite zariadenie a dokončite nastavenie podľa pokynov na obrazovke počítača.

Dokončiť

Inštalácia je teraz dokončená.



Poznámka

- V závislosti od nastavení zabezpečenia sa pri použití zariadenia alebo jeho softvéru môže zobraziť dialógové okno Zabezpečenie systému Windows alebo dialógové okno antivírusového softvéru. Umožnite alebo povoľte oknu pokračovať.
- **XML Paper Specification Ovládač tlačiarne**
Ovládač tlačiarne XML Paper Specification Ovládač tlačiarne je najvhodnejší ovládač na tlač pomocou aplikácií, ktoré používajú dokumenty XML Paper Specification. Prevezmite si najnovší ovládač tlačiarne na webovej stránke Brother Solutions Center na adrese <http://solutions.brother.com/>.



Pre používateľov kábla rozhrania USB s počítačom Macintosh

6

Pred inštaláciou

! DÔLEŽITÉ

- Ak chcete získať najnovšie ovládače a informácie o tom, aký systém Mac OS X používate, navštívte webovú stránku <http://solutions.brother.com/>.
- Ak používate systém Mac OS X 10.4.0 až 10.4.10, inovujte ho na systém Mac OS X 10.4.11 – 10.6.x.

- a** Skontrolujte, či je zariadenie zapojené a počítač Macintosh je zapnutý. Musíte byť prihlásení s oprávneniami správcu.
- b** Pripojte kábel USB ku konektoru USB na zariadení označenému symbolom  a potom pripojte kábel k počítaču Macintosh.

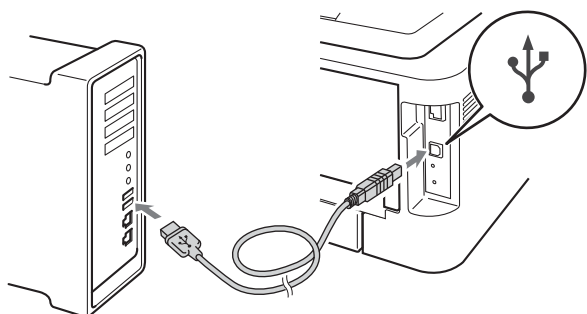

- c** Skontrolujte, či je sieťový vypínač zariadenia zapnutý.

7

Inštalácia ovládača tlačiarne

- a** Do jednotky CD-ROM vložte inštalačný disk CD-ROM.
- b** Dvakrát kliknite na ikonu **Start Here OSX**. Postupujte podľa pokynov na obrazovke počítača.



Poznámka

Dokončenie inštalácie môže trvať niekoľko minút.

- c** Postupujte podľa pokynov na obrazovke počítača, až kým sa nezobrazí táto obrazovka. Vyberte zariadenie v zozname a kliknite na tlačidlo **OK**.

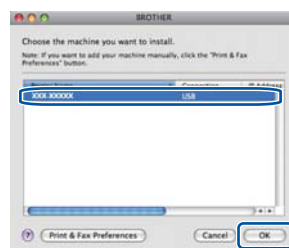

- d** Ak sa objaví táto obrazovka, kliknite na tlačidlo **Next** (Ďalej).

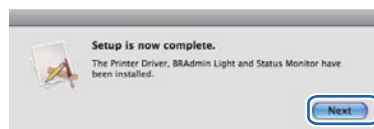

Poznámka

Keď sa zobrazí obrazovka **Brother Support** (Podpora Brother), vyberte požadovanú možnosť a postupujte podľa pokynov na obrazovke počítača.

Dokončiť

Inštalácia je teraz dokončená.

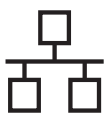

Pre používateľov káblovej siete so systémom Windows® (pre používateľov siete typu Peer-to-Peer) (iba HL-2270DW)

6 Pred inštaláciou

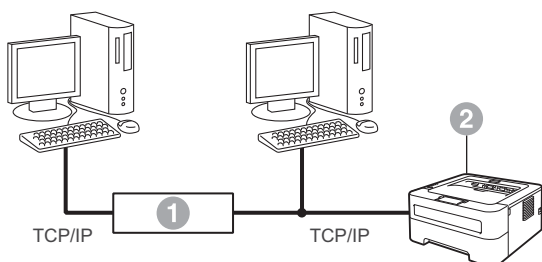

- 1 Smerovač
- 2 Zariadenie



Poznámka

Ak sa chystáte pripojiť zariadenie k sieti, odporúča sa, aby ste sa pred inštaláciou obrátili na vášho správcu systému.

- a Skontrolujte, či je počítač zapnutý a či ste prihlásení s oprávneniami správcu.
- b Odstráňte ochranný kryt z konektora LAN.

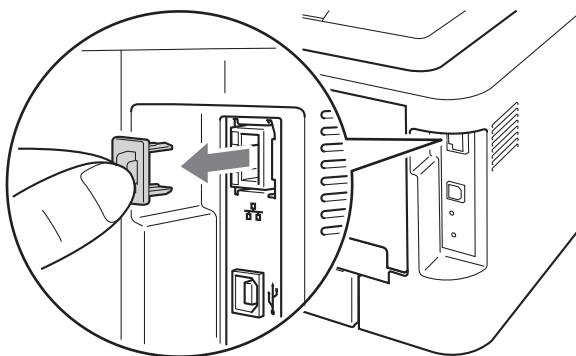

- c Sieťový kábel pripojte najprv ku konektoru siete LAN označenému symbolom  a potom do voľného portu vášho rozbočovača.

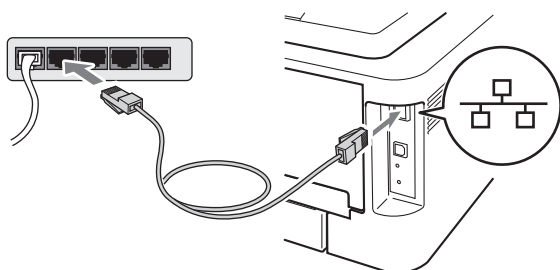

- d Skontrolujte, či je sieťový vypínač zariadenia zapnutý.

7 Inštalácia ovládača tlačiarne

- a Do jednotky CD-ROM vložte inštalačný disk CD-ROM. V prípade zobrazenia výzvy vyberte model a jazyk.



Poznámka

Ak sa nezobrazí automaticky obrazovka Brother, prejdite na možnosť **Tento počítač (Počítač)**, dvakrát kliknite na ikonu jednotky CD-ROM a potom dvakrát kliknite na položku **start.exe**.

- b Kliknite na možnosť **Inštalácia ovládača tlačiarne** a ak súhlasíte s licenčnou zmluvou, kliknite na možnosť **Áno**.



Poznámka

Ak používate systém Windows Vista® alebo Windows® 7, pri zobrazení obrazovky **Kontrola používateľských kont** kliknite na tlačidlo **Povoliť** alebo **Áno**.

- c Dokončíte nastavenie podľa pokynov na obrazovke počítača.

Dokončiť

Inštalácia je teraz dokončená.



Poznámka

- Ak pre zariadenie používate zadanú IP adresu, musíte pomocou aplikácie BRAdmin Light nastaviť položku Boot Method na možnosť Static. Viac informácií nájdete v časti *Zmena sieťových nastavení zariadenia* v dokumente *Príručka sieťových aplikácií*.
- V závislosti od nastavení zabezpečenia sa pri použití zariadenia alebo jeho softvéru môže zobraziť dialógové okno Zabezpečenie systému Windows alebo dialógové okno antivírusového softvéru. Umožnite alebo povoľte oknu pokračovať.
- **XML Paper Specification Ovládač tlačiarne**
Ovládač tlačiarne XML Paper Specification Ovládač tlačiarne je najvhodnejší ovládač na tlač pomocou aplikácií, ktoré používajú dokumenty XML Paper Specification. Prevezmite si najnovší ovládač tlačiarne na webovej stránke Brother Solutions Center na adrese <http://solutions.brother.com/>.

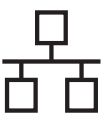

Pre používateľov káblovej siete so systémom Windows® (pre používateľov zdieľanej siete) (iba HL-2270DW)

6 Pred inštaláciou

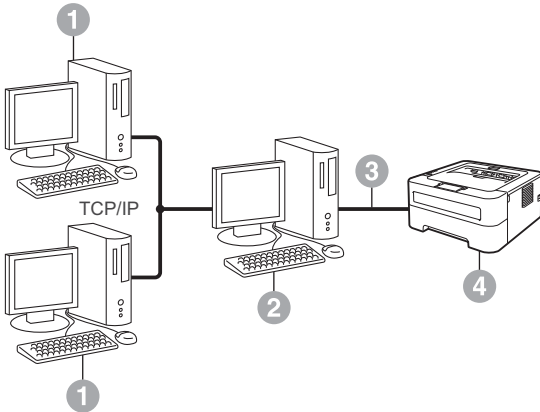

- 1 Počítač používateľa
- 2 Známe aj ako „Server“ alebo „Tlačový server“
- 3 TCP/IP alebo USB
- 4 Zariadenie

Poznámka

Ak sa chystáte pripojiť zariadenie k sieti, odporúča sa, aby ste sa pred inštaláciou obrátili na vášho správcu systému.

- a** Skontrolujte, či je počítač zapnutý a či ste prihlásení s oprávneniami správcu.
- b** Skontrolujte, či je sieťový vypínač zariadenia zapnutý.

7 Inštalácia ovládača tlačiarne

- a** Do jednotky CD-ROM vložte inštalačný disk CD-ROM. V prípade zobrazenia výzvy vyberte model a jazyk.

Poznámka

Ak sa nezobrazí automaticky obrazovka Brother, prejdite na možnosť **Tento počítač (Počítač)**, dvakrát kliknite na ikonu jednotky CD-ROM a potom dvakrát kliknite na položku **start.exe**.

- b** Kliknite na možnosť **Inštalácia ovládača tlačiarne** a ak súhlasíte s licenčnou zmluvou, kliknite na možnosť **Áno**.

Poznámka

Ak používate systém Windows Vista® alebo Windows® 7, pri zobrazení obrazovky **Kontrola používateľských kont** kliknite na tlačidlo **Povoliť** alebo **Áno**.

- c** Postupujte podľa pokynov na obrazovke počítača, až kým sa nezobrazí táto obrazovka. Vyberte rad zariadenia a kliknite na tlačidlo **OK**.

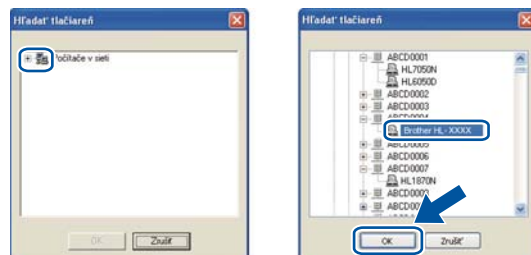

Poznámka

Ak nepoznáte umiestnenie alebo názov radu zariadenia v sieti, obráťte sa na svojho správcu.

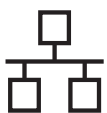

- d** Dokončíte nastavenie podľa pokynov na obrazovke počítača.

Dokončiť

Inštalácia je teraz dokončená.



Poznámka

- V závislosti od nastavení zabezpečenia sa pri použití zariadenia alebo jeho softvéru môže zobrazit' dialógové okno Zabezpečenie systému Windows alebo dialógové okno antivírusového softvéru. Umožnite alebo povoľte oknu pokračovať.
- **XML Paper Specification Ovládač tlačiarne**
Ovládač tlačiarne XML Paper Specification Ovládač tlačiarne je najvhodnejší ovládač na tlač pomocou aplikácií, ktoré používajú dokumenty XML Paper Specification. Prevezmite si najnovší ovládač tlačiarne na webovej stránke Brother Solutions Center na adrese <http://solutions.brother.com/>.

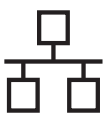

Pre používateľov káblovej siete s počítačom Macintosh (iba HL-2270DW)

6 Pred inštaláciou

! DÔLEŽITÉ

- Ak chcete získať najnovšie ovládače a informácie o tom, aký systém Mac OS X používate, navštívte webovú stránku <http://solutions.brother.com/>.
- Ak používate systém Mac OS X 10.4.0 až 10.4.10, inovujte ho na systém Mac OS X 10.4.11 – 10.6.x.

- Skontrolujte, či je zariadenie zapojené a počítač Macintosh je zapnutý. Musíte byť prihlásení s oprávneniami správcu.
- Odstráňte ochranný kryt z konektora LAN.

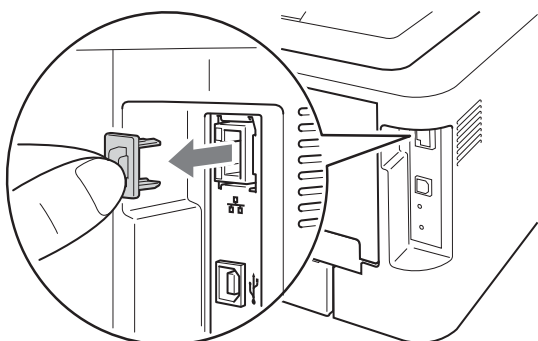

- Sieťový kábel pripojte najprv ku konektoru siete LAN označenému symbolom  a potom do voľného portu vášho rozbočovača.

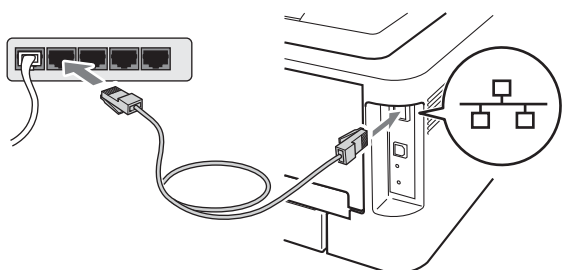

- Skontrolujte, či je sieťový vypínač zariadenia zapnutý.

7 Inštalácia ovládača tlačiarne

- Do jednotky CD-ROM vložte inštalačný disk CD-ROM.
- Dvakrát kliknite na ikonu **Start Here OSX**. Postupujte podľa pokynov na obrazovke počítača.



Poznámka

Dokončenie inštalácie môže trvať niekoľko minút.

- Postupujte podľa pokynov na obrazovke počítača, až kým sa nezobrazí táto obrazovka. Vyberte zariadenie v zozname a kliknite na tlačidlo **OK**.

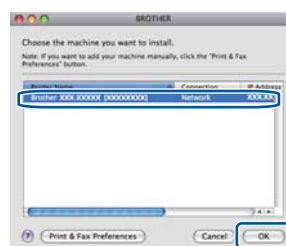

Poznámka

Ak je k sieti pripojených viac rovnakých modelov, za názvom modelu sa zobrazí adresa MAC (ethernetová adresa).

- Ak sa objaví táto obrazovka, kliknite na tlačidlo **Next** (Ďalej).

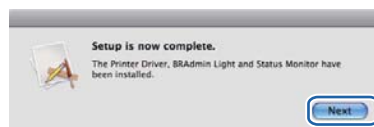

Poznámka

Keď sa zobrazí obrazovka **Brother Support** (Podpora Brother), vyberte požadovanú možnosť a postupujte podľa pokynov na obrazovke počítača.

Dokončiť

Inštalácia je teraz dokončená.



Poznámka

Ak pre zariadenie používate zadanú IP adresu, musíte pomocou aplikácie BRAdmin Light nastaviť položku Boot Method na možnosť Static. Viac informácií nájdete v časti *Zmena sieťových nastavení zariadenia* v dokumente *Príručka sieťových aplikácií*.



Pre používateľov rozhrania bezdrôtovej siete

6

Skôr ako začnete

! DÔLEŽITÉ

- Ak sa chystáte pripojiť zariadenie k sieti, odporúča sa, aby ste sa pred inštaláciou obrátili na vášho správcu systému. Pred ďalším postupom v inštalácii musíte poznať nastavenia bezdrôtovej siete.
- Ak ste už predtým nakonfigurovali bezdrôtové nastavenia zariadenia, musíte obnoviť nastavenia tlačového servera na pôvodné výrobné nastavenia.
 1. Vypnite zariadenie.
 2. Skontrolujte, či je predný kryt zatvorený a napájací kábel zasunutý do zásuvky.
 3. Pri zapínaní sieťového vypínača držte stlačené tlačidlo Go. Držte stlačené tlačidlo Go, pokým sa všetky diódy LED nerozsvietia a potom sa dióda LED Ready vypne.
 4. Uvoľnite tlačidlo Go. Skontrolujte, či sa všetky diódy LED vypli.
 5. Šesťkrát stlačte tlačidlo Go. Skontrolujte, či sa rozsvietili všetky diódy LED signalizujúce, že nastavenia tlačového servera boli zmenené na výrobné východiskové nastavenia. Zariadenie sa reštartuje.



Poznámka

Uvádzané obrazovky sú pre HL-2270DW.

Režim Infraštruktúra

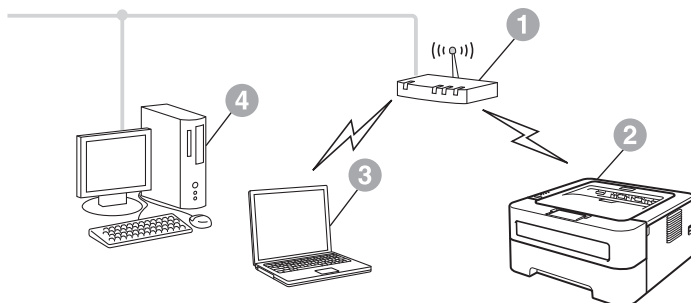

- 1 Prístupový bod/smerovač
- 2 Bezdrôtové sieťové zariadenie (vaše zariadenie)
- 3 Počítač s možnosťou bezdrôtového pripojenia pripojený k prístupovému bodu/smerovaču
- 4 Počítač s možnosťou káblového pripojenia pripojený k prístupovému bodu/smerovaču



7

Potvrďte sieťové prostredie (Režim Infraštruktúra)

Táto časť ponúka dva možné spôsoby inštalácie zariadenia Brother v prostredí bezdrôtovej siete.

Poznámka

Ak chcete zariadenie nainštalovať v prostredí inej bezdrôtovej siete, príslušné pokyny nájdete v dokumente *Príručka sieťových aplikácií*.

- a** Ak váš prístupový bod/smerovač siete WLAN nepodporuje metódu Wi-Fi Protected Setup alebo AOSS™, **zapište si nastavenia bezdrôtovej siete** platné pre váš prístupový bod/smerovač siete WLAN.

DÔLEŽITÉ

Nežiadajte zákaznicky servis spoločnosti Brother o pomoc bez zabezpečovacích údajov bezdrôtovej siete. Pri zisťovaní nastavení zabezpečenia siete vám nedokážeme pomôcť.

SSID (Názov siete)	Sieťový kľúč (Kľúč zabezpečenia/šifrovací kľúč)

Napríklad:

SSID (Názov siete)	Sieťový kľúč (Kľúč zabezpečenia/šifrovací kľúč)
HELLO	12345678

Poznámka

Ak tieto údaje nepoznáte (SSID (Názov siete) a Sieťový kľúč (Kľúč zabezpečenia/šifrovací kľúč)), nie je možné pokračovať v nastavovaní bezdrôtovej siete.

Ako môžem zistiť tieto údaje (SSID (Názov siete) a Sieťový kľúč (Kľúč zabezpečenia/šifrovací kľúč))

- 1) Pozrite si dokumentáciu dodanú k vášmu prístupovému bodu/smerovaču siete WLAN.
- 2) Úvodné nastavenie názvu siete môže byť názov výrobcu alebo názov modelu.
- 3) Ak nepoznáte zabezpečovacie údaje, obráťte sa na výrobcu smerovača, správcu vášho systému alebo poskytovateľa pripojenia na internet.

Teraz prejdite na

Používatelia systému Windows® prejdite na stranu 16

Používatelia počítača Macintosh prejdite na stranu 22

- b** Ak váš prístupový bod/smerovač siete WLAN podporuje automatický bezdrôtový režim (Wi-Fi Protected Setup alebo AOSS™)

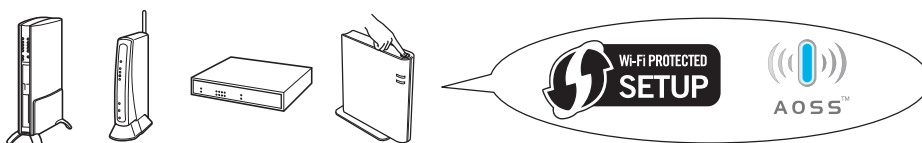

Teraz prejdite na

Používatelia systému Windows® prejdite na stranu 14

Používatelia počítača Macintosh prejdite na stranu 20



Konfigurácia pomocou automatického nastavenia bezdrôtového pripojenia (jedným tlačidlom)

8

Nakonfigurujte nastavenia bezdrôtovej siete a nainštalujte ovládač tlačiarne

- a** Overte si, či sa na vašom prístupovom bode/smerovači siete WLAN nachádza nižšie zobrazený symbol technológie Wi-Fi Protected Setup alebo AOSS™.



Poznámka

Ak váš prístupový bod/smerovač siete WLAN podporuje metódu Wi-Fi Protected Setup (metódu PIN) a svoje zariadenie chcete konfigurovať pomocou metódy PIN (osobné identifikačné číslo), pozrite si časť *Použitie metódy PIN funkcie Wi-Fi Protected Setup v Príručke sieťových aplikácií*.

- b** Zariadenie Brother umiestnite do dosahu vášho prístupového bodu/smerovača s technológiou Wi-Fi Protected Setup alebo AOSS™. Dosah sa môže meniť v závislosti od prostredia. Riadte sa pokynmi dodanými k vášmu prístupovému bodu/smerovaču.
- c** Do jednotky CD-ROM vložte inštalačný disk CD-ROM. V prípade zobrazenia výzvy vyberte model a jazyk.

Poznámka

Ak sa nezobrazí automaticky obrazovka Brother, prejdite na možnosť **Tento počítač (Počítač)**, dvakrát kliknite na ikonu jednotky CD-ROM a potom dvakrát kliknite na položku **start.exe**.

- d** Kliknite na možnosť **Inštalácia ovládača tlačiarne** a ak súhlasíte s licenčnou zmluvou, kliknite na možnosť **Áno**.
- e** Kliknite na možnosť **Bezdrôtové sieťové pripojenie** a kliknite na **Ďalej**.

Poznámka

Ak používate systém Windows Vista® alebo Windows® 7, pri zobrazení obrazovky **Kontrola používateľských kont** kliknite na tlačidlo **Povoliť** alebo **Áno**.

f

- Vyberte možnosť **Sieťová tlačiareň Brother Peer-to-Peer** a následne kliknite na **Ďalej**.



Poznámka

Vyberte možnosť nastavenia brány Firewall a kliknite na **Ďalej**.

g

- Vyberte možnosť **Áno, môj prístupový bod podporuje funkciu WPS alebo AOSS a chcem ju použiť**, a kliknite na **Ďalej**.

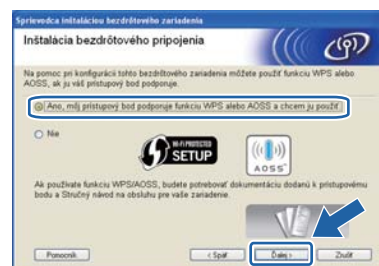

h

- Stlačte tlačidlo bezdrôtového nastavenia umiestnené v zadnej časti zariadenia na kratšie než 2 sekundy, ako je zobrazené na obrázku nižšie.

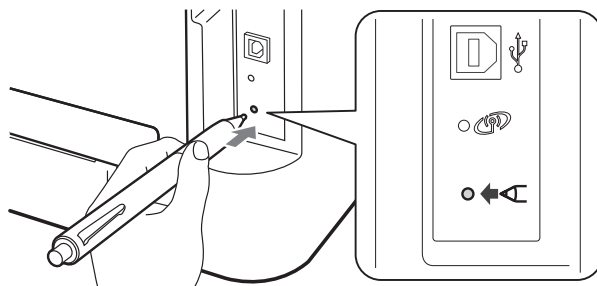

Poznámka

- Tlačidlo stlačte pomocou špicatého predmetu, napr. guľôčkového pera.
- Ak stlačíte tlačidlo na 3 sekundy alebo dlhšie, zariadenie zmení nastavenie na metódu PIN režimu Wi-Fi Protected Setup.

i

- Príslušná funkcia automaticky zistí, ktorý režim (Wi-Fi Protected Setup alebo AOSS™) používa váš prístupový bod/smerovač na konfigurovanie vášho zariadenia na 2 minúty.



j Na prístupovom bode/smerovači siete WLAN stlačte tlačidlo Wi-Fi Protected Setup alebo AOSS™. Riadte sa pokynmi v príručke používateľa dodanej k vášmu prístupovému bodu/smerovaču siete WLAN.



k Diódy LED zariadenia budú indikovať výsledky pripojenia. Pozrite si časť *Signalizácie LED diód pri použití režimu bezdrôtového pripojenia jedným tlačidlom* na strane 30.

Automaticky sa vytlačí správa siete WLAN. Ak sa spojenie nepodarilo, na vytlačenej správe nájdite chybu a pozrite si časť *Riešenie problémov* na strane 26.

l Kliknite na **Ďalej**.

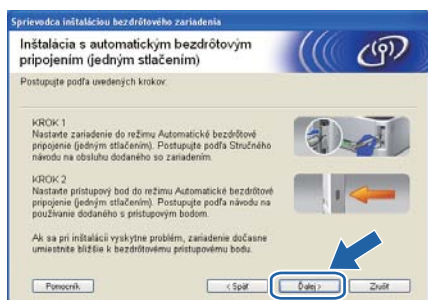

m Po potvrdení ukončenia bezdrôtového nastavenia začiarknite políčko a kliknite na tlačidlo **Ďalej**.

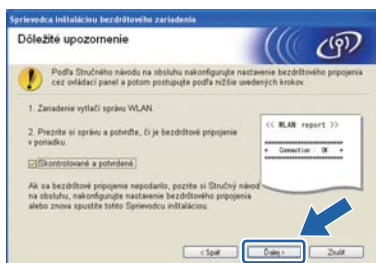

Inštalácia ovládača tlačiarne

! DÔLEŽITÉ

Počas inštalácie NESKÚŠAJTE zrušiť žiadnu z týchto obrazoviek.

n Dokončite nastavenie podľa pokynov na obrazovke počítača.

Dokončiť

Inštalácia je teraz dokončená.

📝 Poznámka

- Ak pre zariadenie používate zadanú IP adresu, musíte pomocou aplikácie BRAdmin Light nastaviť položku Boot Method na možnosť Static. Viac informácií nájdete v časti *Zmena sieťových nastavení zariadenia* v dokumente *Príručka sieťových aplikácií*.
- V závislosti od nastavení zabezpečenia sa pri použití zariadenia alebo jeho softvéru môže zobrazíť dialógové okno Zabezpečenie systému Windows alebo dialógové okno antivírusového softvéru. Umožnite alebo povoľte oknu pokračovať.
- **XML Paper Specification Ovládač tlačiarne**
Ovládač tlačiarne XML Paper Specification Ovládač tlačiarne je najvhodnejší ovládač na tlač pomocou aplikácií, ktoré používajú dokumenty XML Paper Specification. Prevezmite si najnovší ovládač tlačiarne na webovej stránke Brother Solutions Center na adrese <http://solutions.brother.com/>.



Konfigurácia v režime Infraštruktúra, dočasne pomocou USB kábla alebo kábla siete Ethernet (LAN)

8 Nakonfigurujte nastavenia bezdrôtovej siete a nainštalujte ovládač tlačiarne

a Do jednotky CD-ROM vložte inštalačný disk CD-ROM. V prípade zobrazenia výzvy vyberte model a jazyk.



Poznámka

Ak sa nezobrazí automaticky obrazovka Brother, prejdite na možnosť **Tento počítač (Počítač)**, dvakrát kliknite na ikonu jednotky CD-ROM a potom dvakrát kliknite na položku **start.exe**.

b Kliknite na možnosť **Inštalácia ovládača tlačiarne** a ak súhlasíte s licenčnou zmluvou, kliknite na možnosť **Áno**.

c Vyberte možnosť **Bezdrôtové sieťové pripojenie** a kliknite na **Ďalej**.



Poznámka

Ak používate systém Windows Vista® alebo Windows® 7, pri zobrazení obrazovky **Kontrola používateľských kont** kliknite na tlačidlo **Povoliť** alebo **Áno**.

d Vyberte možnosť **Sieťová tlačiareň Brother Peer-to-Peer** a kliknite na **Ďalej**.



Poznámka

Vyberte možnosť nastavenia brány Firewall a kliknite na **Ďalej**.

e Vyberte možnosť **Nie** a kliknite na **Ďalej**.



f

Prečítajte si časť **Dôležité upozornenie**. Po potvrdení SSID a sieťového kľúča začiarknite políčko a kliknite na tlačidlo **Ďalej**.

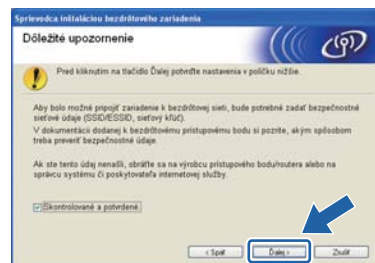

g

Používatelia USB kábla prejdite na **h**. (iba HL-2270DW) Používatelia kábla siete Ethernet prejdite na **j**.

h

Vyberte možnosť **Dočasne použiť USB kábel (odporúča sa)** a kliknite na **Ďalej**.

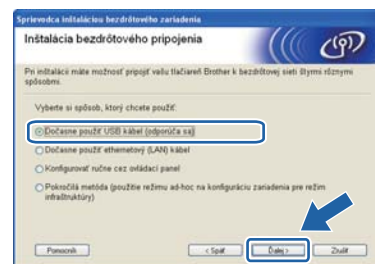

i

Dočasne pripojte USB kábel (nedodáva sa) priamo k počítaču a zariadeniu.

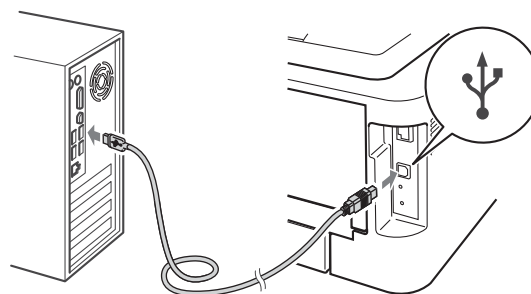
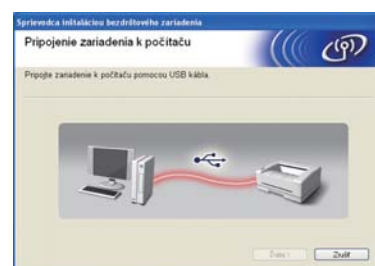

Prejdite na krok **n**.



j Vyberte možnosť **Dočasne použiť ethernetový (LAN) kábel** a kliknite na **Ďalej**.

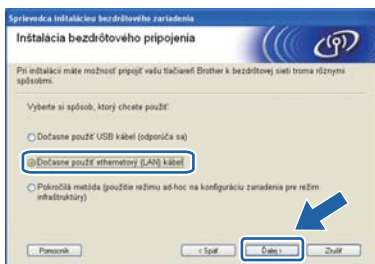

k Odstráňte ochranný kryt z konektora LAN.

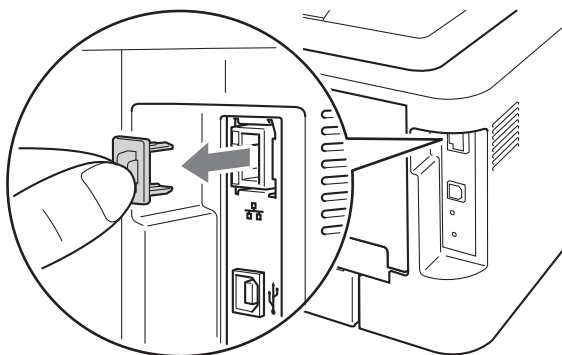

l Použitím sieťového kábla (nedodáva sa) dočasne pripojte bezdrôtové zariadenie Brother k prístupovému bodu a kliknite na **Ďalej**.

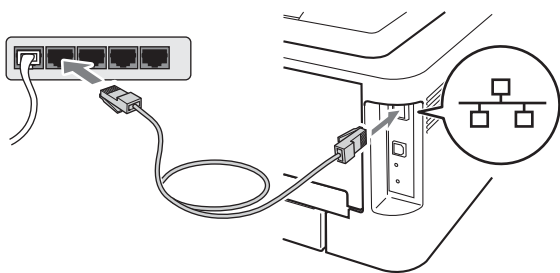

m Vyberte zariadenie, ktoré chcete konfigurovať a kliknite na **Ďalej**. Ak je zoznam prázdny, skontrolujte, či sú zapnuté prístupový bod a zariadenie, a potom kliknite na tlačidlo **Obnoviť**.

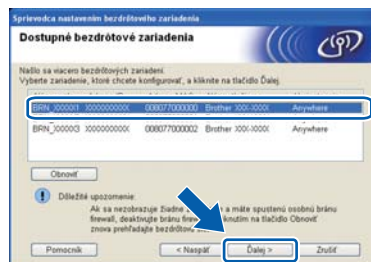

Poznámka

Predvolený názov uzla je „BRNxxxxxxxxxxxx“.

n Ak sa zobrazí obrazovka s potvrdením, začiarknite políčko a kliknite na **Ďalej**. Ak sa zobrazí nasledujúca obrazovka, začiarknite **Áno** v prípade, že sa chcete pripojiť k uvedenému identifikátoru SSID. Kliknite na **Ďalej** a prejdite na **r**.





- o Sprievodca bude hľadať bezdrôtové siete dostupné z vášho zariadenia. Vyberte SSID, ktorý ste si dopredu začiarkli na strane stranu 13) a kliknite na **Ďalej**.



Poznámka

- Ak je zoznam prázdny, skontrolujte, či je prístupový bod zapnutý a vysiela SSID, a potom pozrite, či sa zariadenie a prístupový bod nachádzajú v dosahu bezdrôtovej komunikácie. Potom kliknite na tlačidlo **Obnoviť**.
- Ak je prístupový bod nastavený, aby nevysielal identifikátor SSID, môžete ho ručne pridať kliknutím na tlačidlo **Rozšírené**. Postupujte podľa pokynov na obrazovke pre zadanie **Názov (SSID)** a kliknite na **Ďalej**.

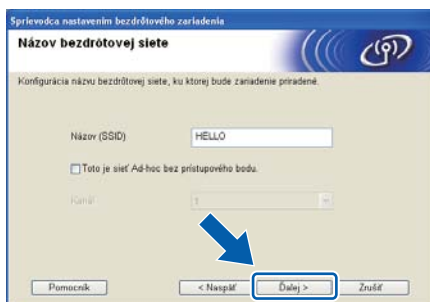

- p Ak sieť nie je nakonfigurovaná na overovanie a kódovanie, zobrazí sa nasledujúca obrazovka. Ak chcete pokračovať v konfigurácii, kliknite na tlačidlo **OK** a prejdite na **r**.

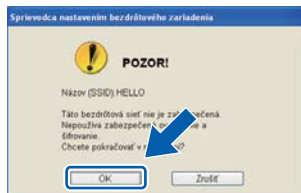

- q Zadajte **Sieťový kľúč** a potom znova zadajte kľúč v poli **Potvrdenie sieťového kľúča** a kliknite na **Ďalej**.



- r Kliknite na **Ďalej**. Nastavenia sa odošlú do zariadenia.

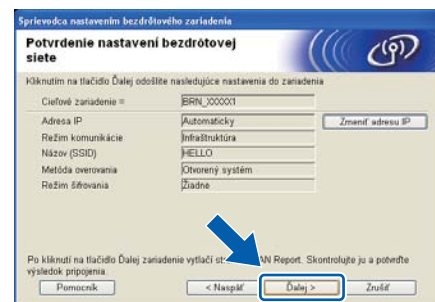

Poznámka

- Ak kliknete na tlačidlo **Zrušiť**, nastavenia sa nezmenia.
- Ak chcete nastavenia adresy IP zariadenia zadať manuálne, kliknite na možnosť **Zmeniť adresu IP** a zadajte potrebné nastavenia adresy IP pre vašu sieť.
- (Pre používateľov USB kábla) Ak sa zobrazí obrazovka s chybou inštalácie bezdrôtového pripojenia, kliknite na tlačidlo **Skúsiť znovu** a začnite znova od kroku **o**.

- S Používateľa USB kábla prejdite na **w**. (iba HL-2270DW) Používateľa kábla siete Ethernet prejdite na **t**.

- t Automaticky sa vytlačí správa o bezdrôtovej sieti LAN.

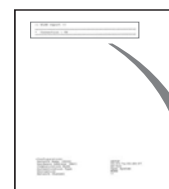
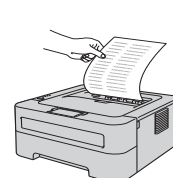



- U** Vyberte stav, ako je zobrazený pre možnosť Pripojenie v správe o bezdrôtovej sieti LAN. Kliknite na **Ďalej**. Ak je stav "**Connection : OK**", prejdite na krok **w**. Ak je stav "**Connection : Failed**", prejdite na krok **v**.

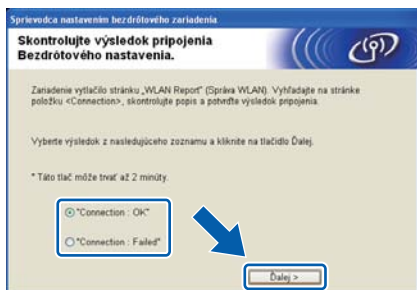

- V** Kliknite na **Dokončiť**. Bezdrôtové nastavenie nebolo možné priradiť k bezdrôtovej sieti. Skontrolujte chybový kód na vytlačenej správe o bezdrôtovej sieti LAN a pozrite si časť *Riešenie problémov* na strane 26. Potom znova skúste pokračovať od kroku **b**.

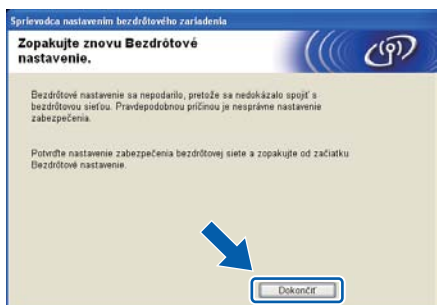

- W** (Pre používateľov USB kábla) Odpojte USB kábel medzi počítačom a zariadením.

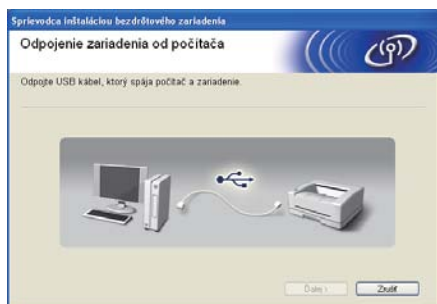

- (Pre používateľov kábla siete LAN) Odpojte sieťový kábel medzi prístupovým bodom a zariadením a kliknite na **Ďalej**.



Nastavenie bezdrôtovej siete je dokončené.

Inštalácia ovládača tlačiarne

- X** Dokončíte nastavenie podľa pokynov na obrazovke počítača.

Dokončiť Inštalácia je teraz dokončená.

Poznámka

- Ak pre zariadenie používate zadanú IP adresu, musíte pomocou aplikácie BRAdmin Light nastaviť položku Boot Method na možnosť Static. Viac informácií nájdete v časti *Zmena sieťových nastavení zariadenia* v dokumente *Príručka sieťových aplikácií*.
- V závislosti od nastavení zabezpečenia sa pri použití zariadenia alebo jeho softvéru môže zobraziť dialógové okno Zabezpečenie systému Windows alebo dialógové okno antivírusového softvéru. Umožnite alebo povoľte oknu pokračovať.
- **XML Paper Specification Ovládač tlačiarne** Ovládač tlačiarne XML Paper Specification Ovládač tlačiarne je najvhodnejší ovládač na tlač pomocou aplikácií, ktoré používajú dokumenty XML Paper Specification. Prevezmite si najnovší ovládač tlačiarne na webovej stránke Brother Solutions Center na adrese <http://solutions.brother.com/>.



Konfigurácia pomocou automatického nastavenia bezdrôtového pripojenia (jedným tlačidlom)

8 Nakonfigurujte nastavenia bezdrôtovej siete a nainštalujte ovládač tlačiarne

a Overtete si, či sa na vašom prístupovom bode/smerovači siete WLAN nachádza nižšie zobrazený symbol technológie Wi-Fi Protected Setup alebo AOSS™.



Poznámka

Ak váš prístupový bod/smerovač siete WLAN podporuje metódu Wi-Fi Protected Setup (metódu PIN) a svoje zariadenie chcete konfigurovať pomocou metódy PIN (osobné identifikačné číslo), pozrite si časť *Použitie metódy PIN funkcie Wi-Fi Protected Setup v Príručke sieťových aplikácií*.

b Zariadenie Brother umiestnite do dosahu vášho prístupového bodu/smerovača s technológiou Wi-Fi Protected Setup alebo AOSS™. Dosah sa môže meniť v závislosti od prostredia. Riadte sa pokynmi dodanými k vášmu prístupovému bodu/smerovaču.

c Zapnite počítač Macintosh. Do jednotky CD-ROM vložte inštaláčny disk CD-ROM.

d Dvakrát kliknite na ikonu **Start Here OSX**. Postupujte podľa pokynov na obrazovke počítača.

e Kliknite na možnosť **Wireless Network Connection** (Pripojenie bezdrôtovej siete) a potom kliknite na **Next** (Ďalej).

f Vyberte možnosť **Yes, my Access Point supports WPS or AOSS™ and I want to use them** (Áno, môj prístupový bod podporuje WPS alebo AOSS™ a chcem ich použiť), a potom kliknite na **Next** (Ďalej).



g Stlačte tlačidlo bezdrôtového nastavenia umiestnené v zadnej časti zariadenia na kratšie než 2 sekundy, ako je zobrazené na obrázku nižšie.

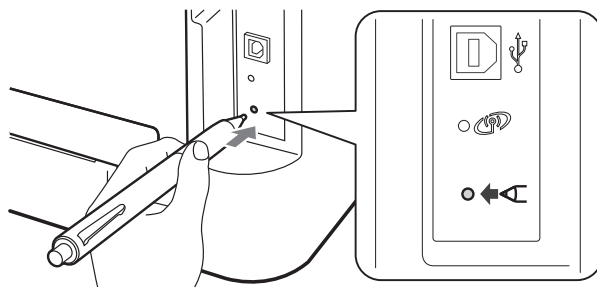

Poznámka

- Tlačidlo stlačte pomocou špicatého predmetu, napr. guľôčkového pera.
- Ak stlačíte tlačidlo na 3 sekundy alebo dlhšie, tlačiareň zmení nastavenie na metódu PIN režimu Wi-Fi Protected Setup.

h Príslušná funkcia automaticky zistí, ktorý režim (Wi-Fi Protected Setup alebo AOSS™) používa váš prístupový bod/smerovač na konfigurovanie vášho zariadenia na 2 minúty.



i Na prístupovom bode/smerovači siete WLAN stlačte tlačidlo Wi-Fi Protected Setup alebo AOSS™. Riadte sa pokynmi v príručke používateľa dodanej k vášmu prístupovému bodu/smerovaču siete WLAN.



j Diódy LED zariadenia budú indikovať výsledky pripojenia. Pozrite si časť *Signalizácie LED diód pri použití režimu bezdrôtového pripojenia jedným tlačidlom* na strane 30.

Automaticky sa vytlačí správa siete WLAN. Ak sa spojenie nepodarilo, na vytlačenej správe nájdite chybu a pozrite si časť *Riešenie problémov* na strane 26.

k Kliknite na **Next** (Ďalej).



Po potvrdení ukončenia bezdrôtového nastavenia začiarknite políčko a kliknite na tlačidlo **Next** (Ďalej).



Inštalácia ovládača tlačiarne

! DÔLEŽITÉ

Počas inštalácie **NESKÚŠAJTE** zrušiť žiadnu z týchto obrazoviek.

Poznámka

Ak je k sieti pripojených viac rovnakých modelov, za názvom modelu sa zobrazí adresa MAC (ethernetová adresa). IP adresu môžete potvrdiť aj posunutím doprava.

m Dokončite nastavenie podľa pokynov na obrazovke počítača.

Poznámka

Keď sa zobrazí obrazovka **Brother Support** (Podpora Brother), vyberte požadovanú možnosť a postupujte podľa pokynov na obrazovke počítača.

Dokončiť

Inštalácia je teraz dokončená.

Poznámka

Ak pre zariadenie používate zadanú IP adresu, musíte pomocou aplikácie BRAdmin Light nastaviť položku Boot Method na možnosť Static. Viac informácií nájdete v časti *Zmena sieťových nastavení zariadenia* v dokumente *Príručka sieťových aplikácií*.



Konfigurácia v režime Infraštruktúra, dočasne pomocou USB kábla alebo kábla siete Ethernet (LAN)

8 Nakonfigurujte nastavenia bezdrôtovej siete a nainštalujte ovládač tlačiarne

- a** Zapnite počítač Macintosh. Do jednotky CD-ROM vložte inštalačný disk CD-ROM.
- b** Dvakrát kliknite na ikonu **Start Here OSX**. Postupujte podľa pokynov na obrazovke počítača.
- c** Kliknite na možnosť **Wireless Network Connection** (Pripojenie bezdrôtovej siete) a potom kliknite na **Next** (Ďalej).
- d** Vyberte možnosť **No** (Nie) a kliknite na **Next** (Ďalej).



- e** Prečítajte si časť **Important Notice** (Dôležité upozornenie). Po potvrdení SSID a sieťového kľúča začiarknite políčko a kliknite na tlačidlo **Next** (Ďalej).



- f** Používatelia USB kábla prejdite na **g**. (iba HL-2270DW) Používatelia kábla siete Ethernet prejdite na **i**.

- g** Vyberte možnosť **Temporarily use a USB cable (Recommended)** (Dočasne použiť USB kábel (odporúča sa)) a kliknite na **Next** (Ďalej).



- h** Dočasne pripojte USB kábel (nedodáva sa) priamo k počítaču a zariadeniu.

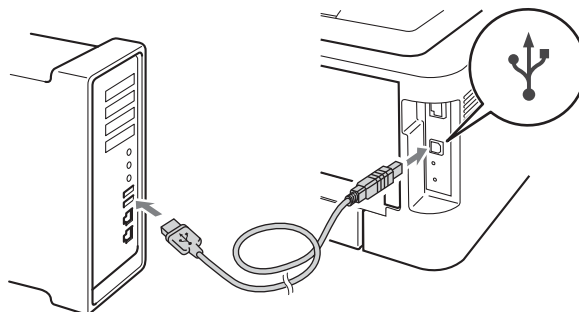

Prejdite na krok **m**.

- i** Vyberte možnosť **Temporarily use an Ethernet (LAN) cable** (Dočasne použiť ethernetový (LAN) kábel) a kliknite na **Next** (Ďalej).





j Odstráňte ochranný kryt z konektora LAN.

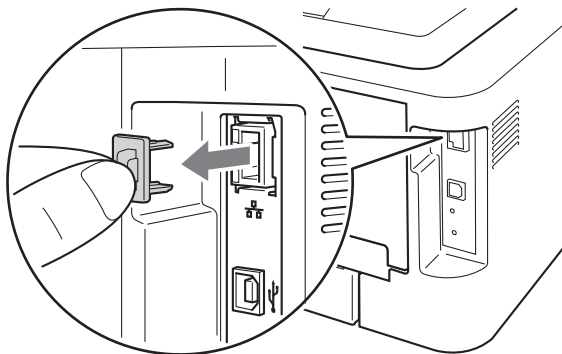

k Použitím sieťového kábla (nedodáva sa) dočasne pripojte bezdrôtové zariadenie Brother k prístupovému bodu a kliknite na **Next** (Ďalej).

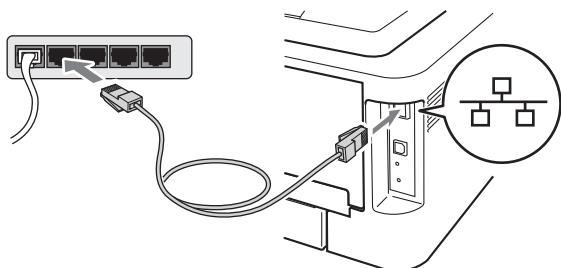

l Vyberte zariadenie, ktoré chcete konfigurovať a kliknite na **Next** (Ďalej). Ak je zoznam prázdny, skontrolujte, či sú zapnuté prístupový bod a zariadenie, a potom kliknite na tlačidlo **Refresh** (Obnoviť).



Poznámka
Predvolený názov uzla je „BRNxxxxxxxxxxxx“.

m Sprievodca bude hľadať bezdrôtové siete dostupné z vášho zariadenia. Vyberte prístupový bod, ktorý chcete priradiť k zariadeniu a kliknite na **Next** (Ďalej).

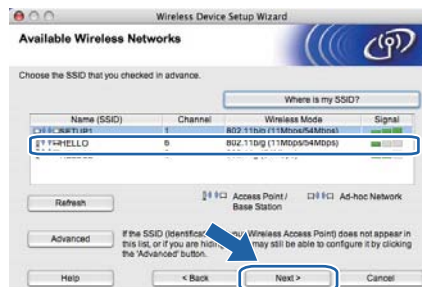

Poznámka

- Ak je zoznam prázdny, skontrolujte, či je prístupový bod zapnutý a vysiela SSID, a potom pozrite, či sa zariadenie a prístupový bod nachádzajú v dosahu bezdrôtovej komunikácie. Potom kliknite na tlačidlo **Refresh** (Obnoviť).
- Ak je prístupový bod nastavený, aby nevysielal identifikátor SSID, môžete ho ručne pridať kliknutím na tlačidlo **Advanced** (Rozšírené). Postupujte podľa pokynov na obrazovke pre zadanie **Name (SSID)** (Názov (SSID)) a kliknite na **Next** (Ďalej).



n Ak sieť nie je nakonfigurovaná na overovanie a kódovanie, zobrazí sa nasledujúca obrazovka. Ak chcete pokračovať v konfigurácii, kliknite na tlačidlo **OK** a prejdite na **p**.





- o** Zadajte **Network Key** (Sieťový kľúč) a potom znova zadajte kľúč v poli **Confirm Network Key** (Potvrdiť sieťový kľúč) a kliknite na **Next** (Ďalej).



- p** Kliknite na **Next** (Ďalej). Nastavenia sa odošlú do zariadenia.



Poznámka

- Ak kliknete na tlačidlo **Cancel** (Zrušiť), nastavenia sa nezmenia.
- Ak chcete nastavenia adresy IP zariadenia zadať manuálne, kliknite na možnosť **Change IP Address** (Zmeniť IP adresu) a zadajte potrebné nastavenia adresy IP pre vašu sieť.
- (Pre používateľov USB kábla) Ak sa zobrazí obrazovka s chybou inštalácie bezdrôtového pripojenia, kliknite na tlačidlo **Retry** (Skúsiť znova) a začnite znova od kroku **m**.

- q** Používatelia USB kábla prejdite na **u**. (iba HL-2270DW) Používatelia kábla siete Ethernet prejdite na **r**.

- r** Automaticky sa vytlačí správa o bezdrôtovej sieti LAN.

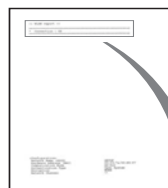
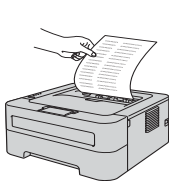

```
<< WLAN report >>
*****
* Connection : OK
*****
```

- s** Vyberte stav, ako je zobrazený pre možnosť Pripojenie v správe o bezdrôtovej sieti LAN. Kliknite na **Next** (Ďalej). Ak je stav **"Connection:OK"** („Pripojenie: OK“), prejdite na krok **u**. Ak je stav **"Connection:Failed"** („Pripojenie: Zlyhalo“), prejdite na krok **t**.



- t** Kliknite na **Finish** (Dokončiť). Bezdrôtové nastavenie nebolo možné priradiť k bezdrôtovej sieti. Skontrolujte chybový kód na vytlačenej správe o bezdrôtovej sieti LAN a pozrite si časť *Riešenie problémov* na strane 26. Potom znova skúste pokračovať od kroku **b**.





- U** (Pre používateľov USB kábla)
Odpojte USB kábel medzi počítačom a zariadením.



- (Pre používateľov kábla siete LAN)
Odpojte sieťový kábel medzi prístupovým bodom a zariadením a kliknite na **Next** (Ďalej).



Nastavenie bezdrôtovej siete je dokončené.

Inštalácia ovládača tlačiarne

! DÔLEŽITÉ

Počas inštalácie **NESKÚŠAJTE** zrušiť žiadnu z týchto obrazoviek.

Poznámka

Ak je k sieti pripojených viac rovnakých modelov, za názvom modelu sa zobrazí adresa MAC (ethernetová adresa). IP adresu môžete potvrdiť aj posunutím doprava.

- V** Dokončíte nastavenie podľa pokynov na obrazovke počítača.

Poznámka

Keď sa zobrazí obrazovka **Brother Support** (Podpora Brother), vyberte požadovanú možnosť a postupujte podľa pokynov na obrazovke počítača.

Dokončiť

Inštalácia je teraz dokončená.

Poznámka

Ak pre zariadenie používate zadanú IP adresu, musíte pomocou aplikácie BRAdmin Light nastaviť položku Boot Method na možnosť Static. Viac informácií nájdete v časti *Zmena sieťových nastavení zariadenia* v dokumente *Príručka sieťových aplikácií*.



Riešenie problémov

! DÔLEŽITÉ

Nežiadajte zákaznícky servis spoločnosti Brother o pomoc bez zabezpečovacích údajov bezdrôtovej siete. Pri zisťovaní zabezpečovacích nastavení siete vám nedokážeme pomôcť.

Ako môžem nájsť bezdrôtové nastavenia (SSID a sieťový kľúč)

- 1) Pozrite si dokumentáciu dodanú k vášmu prístupovému bodu/smerovaču siete WLAN.
- 2) Úvodné nastavenie názvu siete môže byť názov výrobcu alebo názov modelu.
- 3) Ak nepoznáte zabezpečovacie údaje, obráťte sa na výrobcu smerovača, správcu vášho systému alebo poskytovateľa pripojenia na internet.

* Kľúč siete môže byť uvedený aj ako heslo, zabezpečovací kľúč alebo šifrovací kľúč.

Správa WLAN

Do štyroch sekúnd stlačte päťkrát tlačidlo **Go**. Zariadenie vytlačí správu WLAN.

Ak sa na vytlačenej správe WLAN uvádza, že sa spojenie nepodarilo, pozrite si v nej kód chyby a prečítajte si nasledujúce pokyny.

Kód chyby	Odporúčané riešenie
TS-01	Bezdrôtové nastavenie nie je aktivované; zapnite bezdrôtové nastavenie. - Ak je k zariadeniu pripojený kábel LAN, odpojte ho a na zariadení zapnite bezdrôtové nastavenie. Na 10 sekúnd podržte stlačené tlačidlo Go . Uvoľnite tlačidlo Go , keď zariadenie tlačí stránku konfigurácie siete, ktorá indikuje aktuálne nastavenia siete.
TS-02	Nemožno zistiť prítomnosť prístupového bodu/smerovača siete WLAN. 1. Vykonajte nasledujúce 4 opatrenia. - Uistite sa, či je prístupový bod/smerovač siete WLAN zapnutý. - Presuňte zariadenie do priestoru bez prekážok, alebo bližšie k prístupovému bodu/smerovaču siete WLAN. - Počas konfigurovania bezdrôtových nastavení zariadenie dočasne umiestnite približne do jedného metra od prístupového bodu siete WLAN. - Ak váš prístupový bod/smerovač siete WLAN používa filtrovanie MAC adries, skontrolujte, či je MAC adresa zariadenia Brother povolená vo filtri. 2. Ak ste SSID a zabezpečovacie údaje (SSID/spôsob overenia/spôsob šifrovania/kľúč siete) zadávali ručne, zadané údaje môžu byť nesprávne. Skontrolujte správnosť SSID a zabezpečovacích údajov a v prípade potreby znova zadajte správne údaje. Spôsob zistenia údajov je uvedený v časti <i>Ako môžem nájsť bezdrôtové nastavenia (SSID a sieťový kľúč)</i> na strane 26.

























Kód chyby	Odporúčané riešenie												
TS-04	<p>Vaše zariadenie nepodporuje spôsob overenia/šifrovania používaný zvoleným prístupovým bodom/smerovačom siete WLAN.</p> <p>Ak chcete používať režim Infraštruktúra, zmeňte spôsob overenia a šifrovania prístupového bodu/smerovača siete WLAN. Vaše zariadenie podporuje tieto spôsoby overenia: WPA, WPA2, OPEN a Zdieľaný kľúč. WPA podporuje spôsob šifrovania TKIP alebo AES. WPA2 podporuje spôsob šifrovania AES. OPEN a Zdieľaný kľúč zodpovedajú šifrovaniu WEP.</p> <p>Ak sa tým váš problém nevyrieši, môžu byť nesprávne zadané SSID a nastavenia siete. Skontrolujte správnosť nastavení bezdrôtovej siete.</p> <p>Tabuľka kombinácií spôsobov overenia a šifrovania</p> <table border="1"> <thead> <tr> <th>Spôsob overenia</th> <th>Spôsob šifrovania</th> </tr> </thead> <tbody> <tr> <td rowspan="2">WPA-Personal</td> <td>TKIP</td> </tr> <tr> <td>AES</td> </tr> <tr> <td>WPA2-Personal</td> <td>AES</td> </tr> <tr> <td rowspan="2">OPEN</td> <td>WEP</td> </tr> <tr> <td>NONE (žiadne šifrovanie)</td> </tr> <tr> <td>Zdieľaný kľúč</td> <td>WEP</td> </tr> </tbody> </table> <p>Spôsob zistenia údajov je uvedený v časti <i>Ako môžem nájsť bezdrôtové nastavenia (SSID a sieťový kľúč)</i> na strane 26.</p> <p>Ak chcete používať režim ad-hoc, zmeňte spôsob overenia a šifrovania vo vašom počítači pre bezdrôtové nastavenia. Vaše zariadenie podporuje len spôsob overenia OPEN s možnosťou šifrovania WEP.</p>	Spôsob overenia	Spôsob šifrovania	WPA-Personal	TKIP	AES	WPA2-Personal	AES	OPEN	WEP	NONE (žiadne šifrovanie)	Zdieľaný kľúč	WEP
Spôsob overenia	Spôsob šifrovania												
WPA-Personal	TKIP												
	AES												
WPA2-Personal	AES												
OPEN	WEP												
	NONE (žiadne šifrovanie)												
Zdieľaný kľúč	WEP												
TS-05	<p>Zabezpečovacie údaje (SSID/kľúč siete) sú nesprávne. Skontrolujte správnosť SSID a zabezpečovacích údajov (kľúč siete). Ak váš smerovač používa šifrovanie WEP, zadajte kľúč použitý ako prvý kľúč WEP. Vaše zariadenie Brother podporuje iba prvý kľúč WEP.</p> <p>Spôsob zistenia údajov je uvedený v časti <i>Ako môžem nájsť bezdrôtové nastavenia (SSID a sieťový kľúč)</i> na strane 26.</p>												
TS-06	<p>Zabezpečovacie údaje bezdrôtovej siete (spôsob overenia/spôsob šifrovania/kľúč siete) sú nesprávne. Skontrolujte správnosť zabezpečovacích údajov bezdrôtovej siete (spôsob overenia/spôsob šifrovania/kľúč siete) podľa tabuľky pri kóde TS-04. Ak váš smerovač používa šifrovanie WEP, zadajte kľúč použitý ako prvý kľúč WEP. Vaše zariadenie Brother podporuje iba prvý kľúč WEP.</p> <p>Spôsob zistenia údajov je uvedený v časti <i>Ako môžem nájsť bezdrôtové nastavenia (SSID a sieťový kľúč)</i> na strane 26.</p>												

























Kód chyby	Odporúčané riešenie
TS-07	<p>Zariadenie nedokáže zistiť prítomnosť prístupového bodu/smerovača siete WLAN s povolenou metódou WPS alebo AOSS™.</p> <p>Ak chcete nakonfigurovať bezdrôtové nastavenia pomocou WPS alebo AOSS™, musíte vykonať určité úkony na zariadení aj na prístupovom bode/smerovači siete WLAN. Overte si, či váš prístupový bod/smerovač siete WLAN podporuje metódu WPS alebo AOSS™ a skúste začať odznova.</p>  <p>Ak neviete obsluhovať svoj prístupový bod/smerovač siete WLAN pomocou WPS alebo AOSS™, prečítajte si dokumentáciu k danému prístupovému bodu/smerovaču siete WLAN, spýtajte sa výrobcu daného prístupového bodu/smerovača siete WLAN, alebo sa spýtajte správcu siete.</p>
TS-08	<p>Našlo sa viac prístupových bodov siete WLAN s povolenou metódou WPS alebo AOSS™.</p> <ul style="list-style-type: none">- Zabezpečte, aby sa v dosahu nachádzal len jeden prístupový bod/smerovač siete WLAN s aktivovanou metódou WPS alebo AOSS™ a skúste znova.- Skúste začať odznova po niekoľkých minútach, aby ste predišli rušeniu od iných prístupových bodov.

Signalizácie LED diód tlačiarne

Blikanie:  alebo  alebo  ZAP.:  alebo  alebo  VYP.: 

LED diódy tlačiarne	VYP.	SPANOK HLBOKÝ SPÁNOK	ZAHRIEVANIE CHLADNUTIE ¹	PRIPRAVENÝ	PRIJÍMANIE ÚDAJOV ZOSTÁVAJÚCE ÚDAJE ²
Toner					
Drum					
Error					
Ready		 Tlmená			

LED diódy tlačiarne	MALO TONERU ³	VYMEŇ TONER ⁴	MINUL SA TONER	KONCI VALEC ³	VYMEŇ VALEC
Toner					
Drum					
Error					
Ready					
 Príručka používateľa	Kapitola 4	Kapitola 4	Kapitola 4	Kapitola 4	Kapitola 4

LED diódy tlačiarne	KRYT OTVORENÝ ZASEKNUTÝ PAPIER ²	ŽIADNY PAPIER	CHYBA VALCA ²	VALEC ZASTAVENÝ	Chyba servisného volania ²
Toner					
Drum					
Error					
Ready					
 Príručka používateľa	Kapitola 5	Kapitola 5	Kapitola 4	Kapitola 4	Kapitola 3

¹ LED dióda sa zapína a vypína v 1-sekundových intervaloch.

² LED dióda sa zapína a vypína v 0,5-sekundových intervaloch.

³ Žltá LED dióda sa zapína na 2 sekundy a vypína na 3 sekundy.

⁴ Nastavenie tonera môžete zmeniť na režim Pokračovať. Stlačte tlačidlo Go sedemkrát (všetky LED diódy dvakrát zablikajú a potom sa zapne LED dióda Ready). Zariadenie pokračuje v tlači, pokiaľ LED dióda nebude signalizovať hlásenie o konci tonera.

Signalizácie LED diód pri použití režimu bezdrôtového pripojenia jedným tlačidlom

Diódy LED	Nastavenie siete WLAN ¹	Pripojenie WPS/AOSS™ ¹	Pripojené ²	Pripojenie zlyhalo ³	Bez prístupového bodu ³	Chyba pripojenia ⁴		
Toner								
Drum								
Error								
Ready								

¹ LED dióda zabliká (zapne sa na 0,2 sekundy a vypne sa na 0,1 sekundy).

² LED dióda sa zapne na 5 minút.

³ 30 sekúnd sa bude LED dióda zapínať a vypínať v 0,1-sekundovom intervale.

⁴ LED dióda zabliká 10-krát a potom sa vypne na pol sekundy. Tento vzor sa bude opakovať 20-krát.

Brother CreativeCenter



Nechajte sa inšpirovať. Ak používate operačný systém Windows, dvojitým kliknutím na ikonu Brother CreativeCenter na pracovnej ploche získate prístup na našu BEZPLATNÚ webovú stránku obsahujúcu mnoho nápadov a zdrojov pre osobné a profesionálne použitie.



Pre používateľov počítačov Macintosh je funkcia Brother CreativeCenter k dispozícii na tejto webovej adrese:
<http://www.brother.com/creativecenter/>

Spotrebný materiál

Keď príde čas na výmenu spotrebného materiálu, diódy LED budú na ovládacom paneli indikovať chybu. Viac informácií o spotrebnom materiáli pre toto zariadenie nájdete na našej webovej lokalite <http://solutions.brother.com/>, alebo sa obráťte na miestneho predajcu značky Brother.

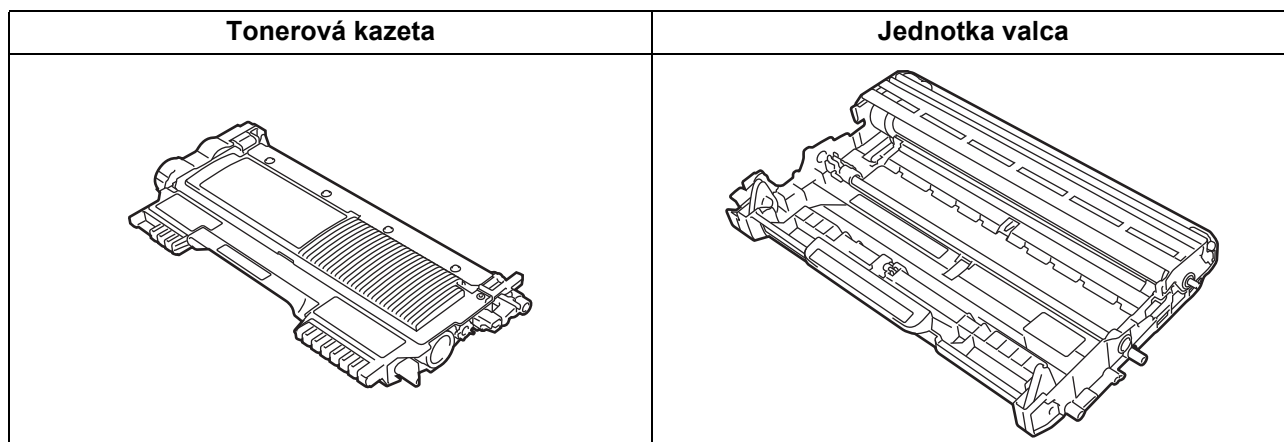

 Informácie o výmene spotrebného materiálu nájdete v časti *Výmena spotrebného materiálu* v dokumente *Príručka používateľa*.

Ochranné známky

Logo Brother je registrovaná ochranná známka spoločnosti Brother Industries, Ltd.

Brother je registrovaná ochranná známka spoločnosti Brother Industries, Ltd.

Microsoft, Windows, Windows Server a Internet Explorer sú buď registrované ochranné známky, alebo ochranné známky spoločnosti Microsoft Corporation v USA a/alebo ďalších krajinách.

Windows Vista je buď registrovaná ochranná známka, alebo ochranná známka spoločnosti Microsoft Corporation v USA a/alebo ďalších krajinách.

Apple, Macintosh, Safari a Mac OS sú ochranné známky spoločnosti Apple Inc. registrované v USA a ďalších krajinách.

Wi-Fi a Wi-Fi Alliance sú registrované ochranné známky spoločnosti Wi-Fi Alliance.

AOSS je ochranná známka spoločnosti Buffalo Inc.

Každá spoločnosť, ktorej názov softvéru je uvedený v tejto príručke, má Licenčnú zmluvu na používanie softvéru vzťahujúcu sa programy, ktoré sú jej vlastníctvom.

Akékoľvek obchodné názvy a názvy výrobkov spoločností, objavujúce sa na výrobkoch spoločnosti Brother, v príslušnej dokumentácii a v ďalších materiáloch, predstavujú ochranné známky alebo registrované ochranné známky príslušných spoločností.

Zostavenie a vydanie

Táto príručka bola zostavená a publikovaná pod dohľadom spoločnosti Brother Industries, Ltd. a obsahuje aktuálne popisy a technické parametre výrobku.

Obsah tejto príručky a technické parametre výrobku sa môžu meniť bez upozornenia.

Spoločnosť Brother si vyhradzuje právo vykonať zmeny v parametroch a textoch tu obsiahnutých, a to aj bez predchádzajúceho upozornenia pričom spoločnosť nie je zodpovedná za žiadne poškodenia (vrátane následných), ktoré vzniknú v dôsledku spofahnutia sa na uvedené texty, a to vrátane, ale nie len obmedzene na typografické a ďalšie chyby týkajúce sa publikovania.

Autorské práva a licencia

©2010 Brother Industries, Ltd. Všetky práva vyhradené.

Tento výrobok obsahuje softvér vyvinutý týmito dodávateľmi:

©1983-1998 PACIFIC SOFTWARES, INC. VŠETKY PRÁVA VYHRADENÉ.

©2010 Devicescape Software, Inc. Všetky práva vyhradené.

Tento výrobok obsahuje softvér „KASAGO TCP/IP“, vyvinutý spoločnosťou ZUKEN ELMIC, Inc.