



Buradan Başlayın

HL-2270DW

Bu makineyi ilk kez kullanmadan önce, bu Hızlı Kurulum Kılavuzu'nu okuyarak makinenizi ayarlayın ve yükleyin. Hızlı Kurulum Kılavuzu'nu başka dillerde görmek için lütfen <http://solutions.brother.com/> adresini ziyaret edin.

⚠ UYARI	UYARI , kaçınılmadığı takdirde, ölüm veya ciddi yaralanmalara neden olabilecek potansiyel olarak tehlikeli bir durumu işaret eder.
⚠ DİKKAT	DİKKAT , kaçınılmadığı takdirde küçük veya orta çaplı yaralanmalara neden olabilecek potansiyel olarak tehlikeli bir durumu işaret eder.

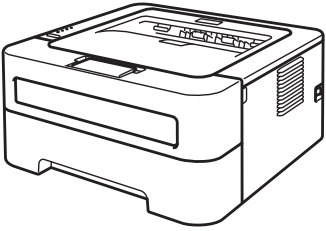
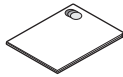
1 Makineyi ambalajından çıkarın ve parçalarını kontrol edin

	 Hızlı Kurulum Kılavuzu	 Güvenlik İle İlgili ve Yasal Hususlar Kitapçığı	 Belgeler/Yükleme CD-ROM'u (veya CD-ROM'ları)
	 AC Güç Kablosu	 Drum Ünitesi ve Toner Kartuşu Takımı (önceden takılmıştır)	

⚠ UYARI

- Makinenizin ambalajında plastik torbalar kullanılmıştır. Plastik torbalar oyuncak değildir. Boğulma tehlikesini ortadan kaldırmak için, lütfen bu torbaları bebek ve çocuklardan uzak tutun ve uygun bir şekilde atın.

Not

- Şekilde gösterildiği gibi, makine çevresinde minimum bir boşluk bırakın.

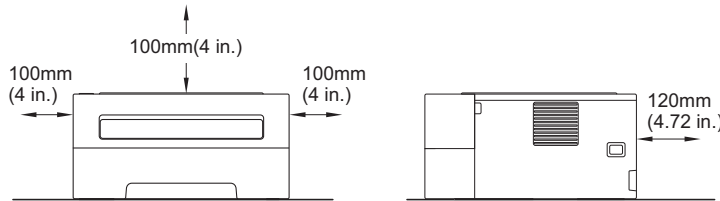

- Orijinal ambalajı saklamanızı öneririz.
- Kutudan çıkan parçalar bulunduğunuz ülkeye göre değişebilir.
- Makinenizi herhangi bir nedenle nakletmeniz gerekiyorsa, taşıma sırasında oluşabilecek hasarı önlemek için makineyi orijinal ambalajına dikkatli bir şekilde yerleştirin. Makine için, nakliyeciyi firmayla, yeterli kapsamda sigorta da yaptırılmalıdır. Yeniden ambalajlamanın nasıl yapılacağını öğrenmek için, *Kullanım Kılavuzu*'nda *Makineyi paketlenme ve gönderme* bakın.
- Arayüz kablosu standart bir aksesuar değildir. Kullanmak istediğiniz arayüz için (USB veya Ağ) uygun arayüz kablosu satın alın.

USB kablosu

2 m'den uzun olmayan bir USB 2.0 kablosu (Tip A/B) kullanmanız önerilir.

Ağ kablosu

10BASE-T veya 100BASE-TX Hızlı Ethernet Ağı için düz Kategori 5 (veya daha büyük) bükümlü kablo kullanın.

2

Ambalaj malzemesini makineden çıkarın

ÖNEMLİ

Henüz AC güç kablosunu bağlamayın.

- a** Makinenin dışındaki ambalaj bandını sökün ve silika jel paketini, aşağıya dönük çıktı tepsisinden çıkarın.

⚠ DİKKAT

Silika Paketini YEMEYİN. Derhal atın.

- b** Ön kapağı açın.

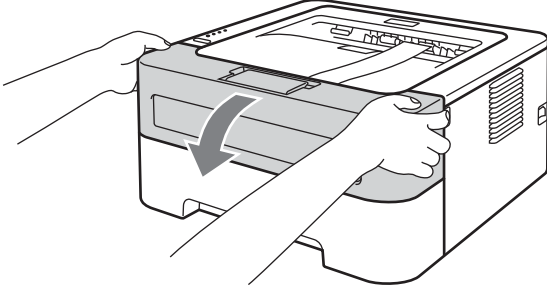

- c** Drum'ın esnek bandını kaldırın.

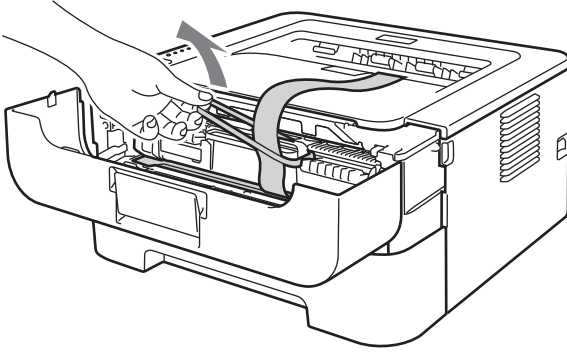

- d** Şekilde gösterildiği gibi, kağıt şeridi çekerek, koruyucu malzemeyi çıkarın.

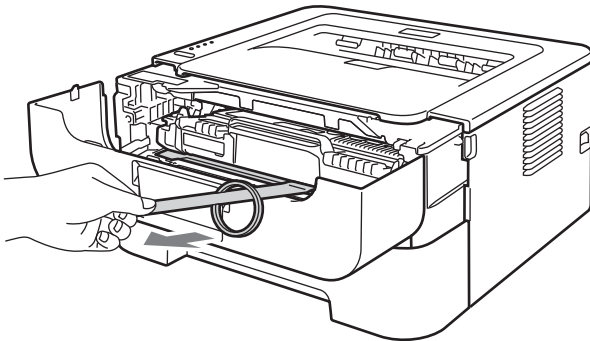

- e** Drum ünitesi ve toner kartuşu takımını dışarı çıkarın.

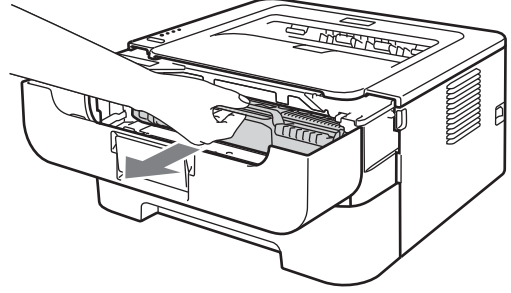

- f** Tonerin takım içinde eşit dağılması için birkaç kez sağa sola hafifçe sallayın.

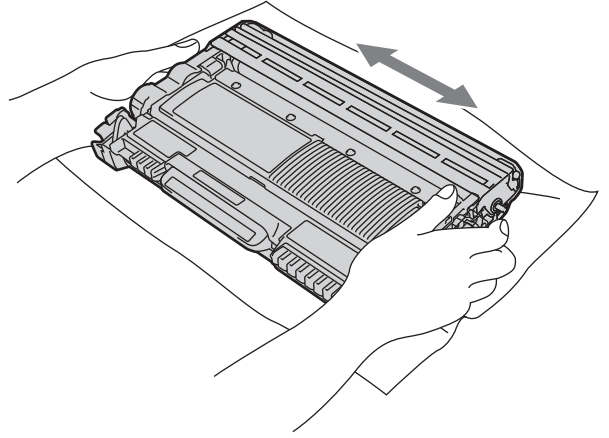

- g** Drum ünitesi ve toner kartuşu takımını tekrar makineye yerleştirin.

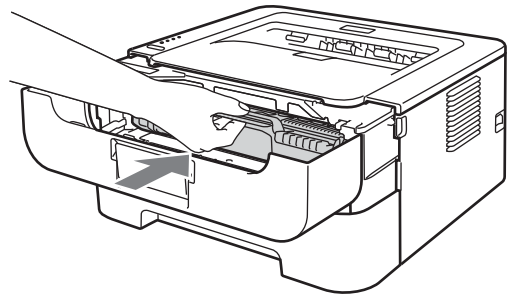

- h** Makinenin ön kapağını kapatın.

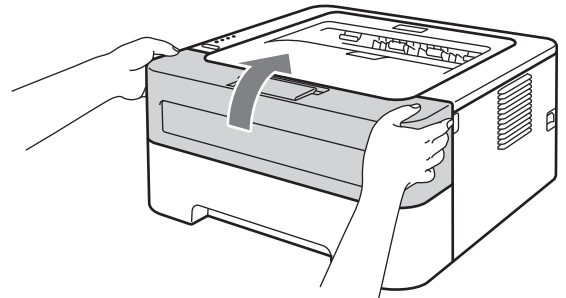

3

Kağıt çekmecesine kağıt koyun

a Kağıt tepsisini makineden çekerek tamamıyla çıkarın.

b Yeşil kağıt kılavuzunun açma kolunu basılı tutarak, kağıt kılavuzlarını, tepsiye yerleştirmekte olduğunuz kağıt boyutuna kadar kaydırın. Kılavuzların yuvalara iyi oturduğundan emin olun.

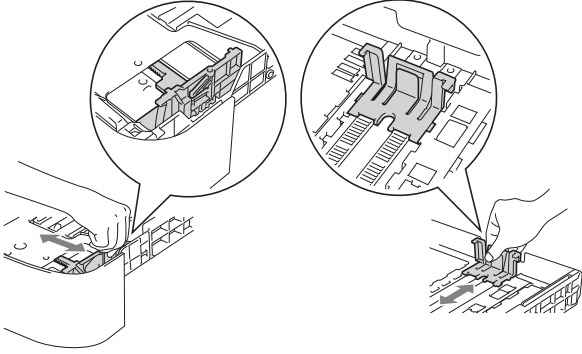

Not

Legal veya Folio boyutundaki kağıt için, kağıt tepsisinin altındaki açma düğmesine basın ve kağıt tepsisini tümüyle dışarı çekin.

(Legal veya Folio boyutundaki kağıt bazı bölgelerde bulunmamaktadır.)

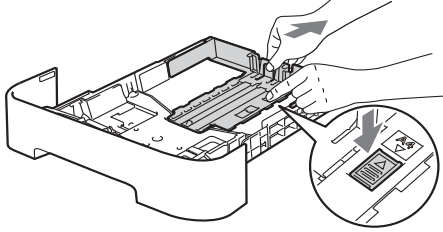

c Kağıt sıkışmalarını ve hatalı beslemeleri önlemek için kağıt destesini iyice havalandırın.

d Tepsiye kağıt koyun ve şunlardan emin olun:

■ Kağıt, maksimum kağıt işaretinin (▼▼▼) altındadır.

Kağıt tepsisini aşırı doldurmak, kağıt sıkışmalarına neden olur.

■ Yazdırılacak taraf aşağıya bakmalıdır.

■ Kağıt kılavuzları, kağıdın kenarlarına değer; böylece kağıt doğru bir şekilde beslenir.

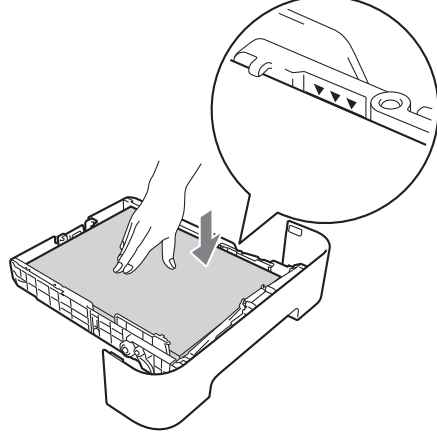

e Kağıt tepsisini makineye iyice yerleştirin. Makineye tamamen girdiğinden emin olun.

4

Deneme sayfası yazdırma

ÖNEMLİ

Arayüz kablosunu henüz bağlamayın.



- a** AC güç kablosunu önce makineye ve ardından AC prizine takın.
- b** Makinenin güç anahtarını açın.
- c** Makine tam olarak ısındıktan sonra, **Ready** LED göstergesi yanıp sönmeyi keser ve sabit yeşile döner.
- d** **Go** düğmesine basın. Makine bir deneme sayfası yazar. Test sayfasının doğru yazdırılıp yazdırılmadığını kontrol edin.

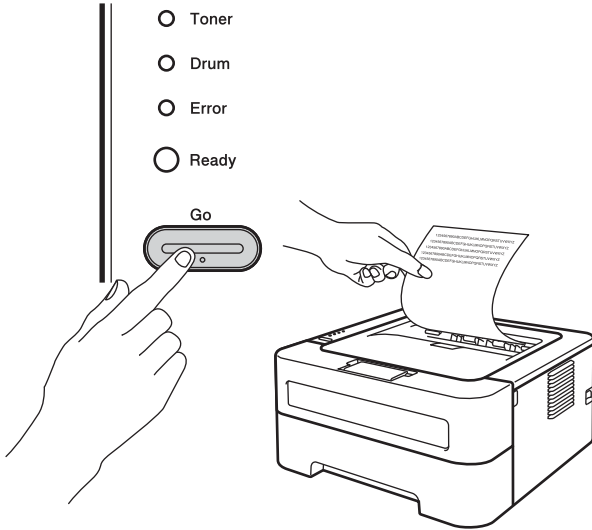

Not

Bilgisayarınızdan ilk yazdırma işinizi gönderdikten sonra bu işlev kullanılamaz.

5

Bağlantı tipinizi seçin

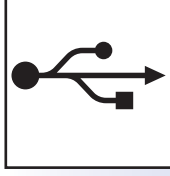
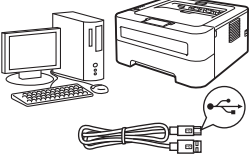

USB Arayüzü Kullanıcıları için

Windows® , bkz. sayfa 6
Macintosh, bkz. sayfa 7

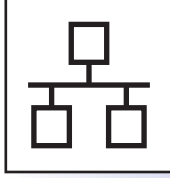
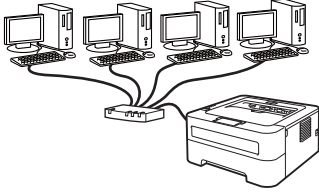

Kablolu Ağ için

Windows® , bkz. sayfa 8
Macintosh, bkz. sayfa 12

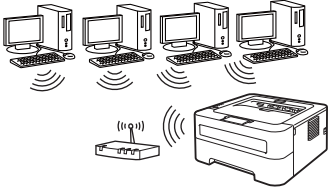

Kablosuz Ağ için

Windows® ve Macintosh,
bkz. sayfa 14

Not

Makineniz için en son sürücülerini ve yardımcı programları <http://solutions.brother.com/> adresindeki Brother Solutions Center'dan (Brother Çözüm Merkezi) indirebilirsiniz.

USB	Windows®
	Macintosh
Kablolu Ağ	Windows®
	Macintosh
Kablosuz Ağ	Windows®
	Macintosh



USB Arayüz Kablosu Kullanıcıları için - Windows®

6

Yüklemeden önce

! ÖNEMLİ

- Çalışan program varsa kapatın.
- İşletim sisteminize bağlı olarak ekranlar değişebilir.

a Bilgisayarınızın açık olduğundan ve oturumu Yönetici haklarıyla açtığınızdan emin olun.

b Makineyi kapatın, USB arayüz kablosunun **TAKILMADIĞINDAN** emin olun ve yazıcı sürücüsünü yüklemeye başlayın. Kabloyu önceden taktıysanız, çıkarın.

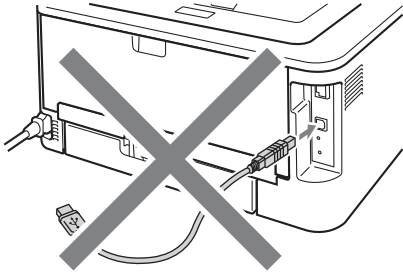

7

Yazıcı sürücüsünü yükleyin

a Yükleme CD-ROM'unu, CD-ROM sürücünüze takın. İstenirse, modelinizi ve dilinizi seçin.



Not

Brother ekranı otomatik olarak görüntülenmezse, **Bilgisayarım (Bilgisayar)** konumuna gidin, CD-ROM simgesine ve ardından **start.exe** dosyasına çift tıklayın.

b Lisans sözleşmesini kabul ediyorsanız, **Yazıcı Sürücüsünü Kur** simgesine ve ardından **Evet** düğmesine tıklayın.



Not

Windows Vista® ve Windows® 7 kullanıcıları, **Kullanıcı Hesabı Denetimi** ekranı görünürse, **İzin Ver** veya **Evet** düğmesine tıklamalıdır.

c Bu ekran görününceye kadar ekrandaki talimatları izleyin.

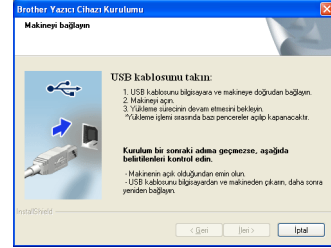

d USB kablosunu makinedeki  sembolü USB konektörüne ve ardından bilgisayarınıza bağlayın.

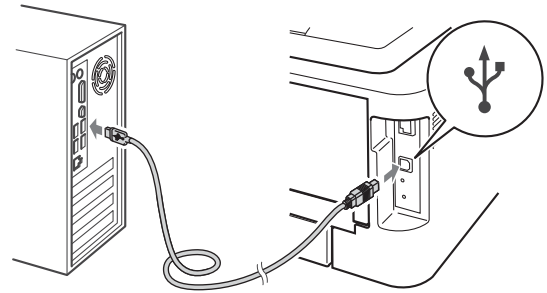

e Makineyi açıp, ekrandaki talimatları izleyerek kurulumu tamamlayın.

Son

Yükleme artık tamamlanmıştır.



Not

- Güvenlik ayarlarınıza bağlı olarak, makineyi veya yazılımını kullanırken bir Windows Güvenliği veya antivirüs yazılımı penceresi açılabilir. Lütfen pencerenin devam etmesine izin verin.
- **XML Paper Specification Yazıcı Sürücüsü** XML Paper Specification Yazıcı Sürücüsü, XML Paper Specification belgeleri kullanılan uygulamalardan yazdırırken kullanılacak en uygun sürücüdür.
<http://solutions.brother.com/> adresinden Brother Solutions Center'a (Brother Çözüm Merkezi) erişerek lütfen en son sürücüyü indirin.



USB Arayüz Kablosu Kullanıcıları için - Macintosh

6

Yüklemeden önce

! ÖNEMLİ

- Kullandığınız Mac OS X'e ilişkin en son sürücüler ve bilgiler için, <http://solutions.brother.com/> adresini ziyaret edin.
- Sürümü Mac OS X 10.4.0 ila 10.4.10 olan kullanıcılar, Mac OS X 10.4.11 - 10.6.x'e yükseltmelidir.

- a** Makinenizin fişinin takıldığından ve Macintosh'unuzun açıldığından emin olun. Oturumu yönetici haklarıyla açmanız gerekir.
- b** USB kablosunu Macintosh'unuzdaki  sembolü USB konektörüne ve ardından bilgisayarınıza bağlayın.

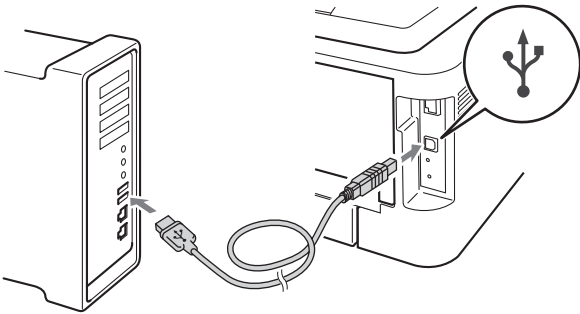

! ÖNEMLİ

- Yazıcıyı klavyedeki veya güç beslemesi olmayan USB hub üzerindeki bir USB bağlantı noktasına bağlamayın.
- Yazıcıyı doğrudan bilgisayarınıza bağlayın.

- c** Makinenin güç anahtarının açıldığından emin olun.

7

Yazıcı sürücüsünü yükleyin

- a** Yükleme CD-ROM'unu, CD-ROM sürücünüze takın.
- b** **Start Here OSX** simgesine çift tıklayın. Ekrandaki talimatları izleyin.



Not

Yüklemenin tamamlanması birkaç dakika sürebilir.

- c** Bu ekran görününceye kadar ekrandaki talimatları izleyin. Listedenden makinenizi seçin ve **OK (Tamam)** düğmesine tıklayın.

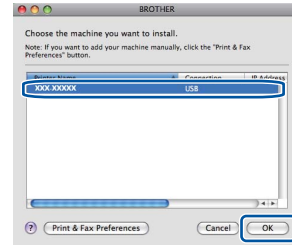

- d** Bu ekran görününce **Next (İleri)** düğmesine tıklayın.

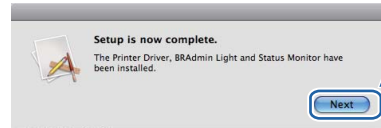

Not

Brother Support (Brother Destek) ekranı görününce, seçiminizi yapın ve ekrandaki talimatları izleyin.

Son

Yükleme artık tamamlanmıştır.

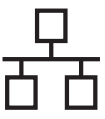

Kablolu Ağ Kablo Kullanıcıları için - Windows® (Eşler Arası ağ kullanıcıları için)

6 Yüklemeden önce

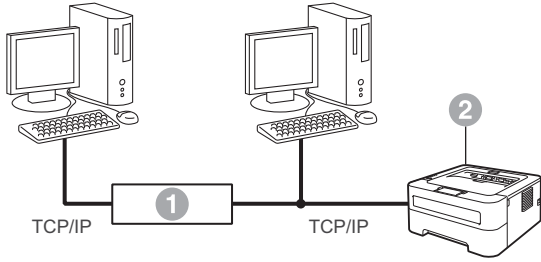

- 1 Yönlendirici
- 2 Makine



Not

Makineyi ağınıza bağlayacaksanız, yükleme öncesinde sistem yöneticinizle görüşmenizi öneririz.

- a** Bilgisayarınızın açık olduğundan ve oturumu Yönetici haklarıyla açtığınızdan emin olun.

! ÖNEMLİ

- Çalışan program varsa kapatın.
- İşletim sisteminize bağlı olarak ekranlar değişebilir.

- b** LAN konektörünün koruyucu kapağını çıkarın.

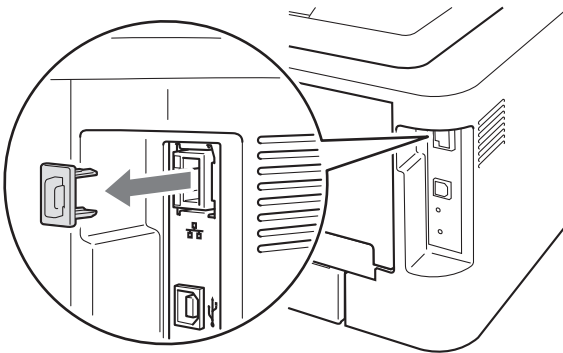

- c** Ağ arayüz kablosunu  sembolü LAN konektörüne ve ardından hub'ınızdaki boş bir bağlantı noktasına bağlayın.

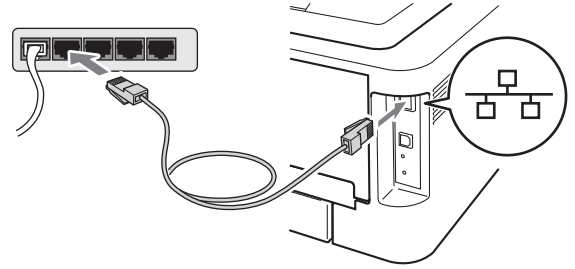

- d** Makinenin güç anahtarının açıldığından emin olun.

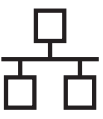

7 Yazıcı sürücüsünü yükleyin

a Yükleme CD-ROM'unu, CD-ROM sürücünüze takın. İstenirse, modelinizi ve dilinizi seçin.

Not

Brother ekranı otomatik olarak görüntülenmezse, **Bilgisayarım (Bilgisayar)** konumuna gidin, CD-ROM simgesine ve ardından **start.exe** dosyasına çift tıklayın.

b Lisans sözleşmesini kabul ediyorsanız, **Yazıcı Sürücüsünü Kur** simgesine ve ardından **Evet** düğmesine tıklayın.



Not

Windows Vista® ve Windows® 7 kullanıcıları, **Kullanıcı Hesabı Denetimi** ekranı görünürse, **İzin Ver** veya **Evet** düğmesine tıklamalıdır.

c Ekrandaki talimatları izleyerek kurulumu tamamlayın.

Not

Yazıcı Ayarları Sayfasını yazdırarak, makinenizin IP Adresini ve düğüm adını bulabilirsiniz. Bkz. *Yazıcı Ayarları Sayfasını Yazdırın* sayfa 31.

Son

Yükleme artık tamamlanmıştır.

Not

- Makine için belirli bir IP Adresi kullanıyorsanız, BRAdmin Light'ı kullanarak, Önyükleme Yöntemi ayarını Statik yapmanız gerekir. Daha fazla bilgi için bkz. *Ağ Kullanım Kılavuzu*'nda, *Makinenizin ağ ayarlarını değiştirme*.
- Güvenlik ayarlarınıza bağlı olarak, makineyi veya yazılımını kullanırken bir Windows Güvenliği veya antivirüs yazılımı penceresi açılabilir. Lütfen pencerenin devam etmesine izin verin.
- **XML Paper Specification Yazıcı Sürücüsü** XML Paper Specification Yazıcı Sürücüsü, XML Paper Specification belgeleri kullanılan uygulamalardan yazdırırken kullanılacak en uygun sürücüdür. <http://solutions.brother.com/> adresinden Brother Solutions Center'a (Brother Çözüm Merkezi) erişerek lütfen en son sürücüyü indirin.

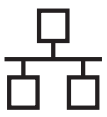

Kablolu Ağ Kablo Kullanıcıları için - Windows® (Paylaşılan ağ kullanıcıları için)

6 Yüklemeden önce

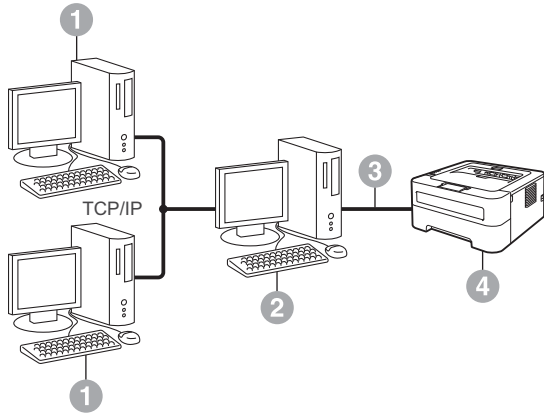

- 1 İstemci bilgisayar
- 2 "Sunucu" veya "Yazdırma sunucusu" olarak da bilinir
- 3 TCP/IP veya USB
- 4 Makine

Not

Makineyi ağınıza bağlayacaksanız, yükleme öncesinde sistem yöneticinizle görüşmenizi öneririz.

- a** Bilgisayarınızın açık olduğundan ve oturumu Yönetici haklarıyla açtığınızdan emin olun.

ÖNEMLİ

- Çalışan program varsa kapatın.
- İşletim sisteminize bağlı olarak ekranlar değişebilir.

- b** Makinenin güç anahtarının açıldığından emin olun.

7 Yazıcı sürücüsünü yükleyin

- a** Yükleme CD-ROM'unu, CD-ROM sürücünüze takın. İstenirse, modelinizi ve dilinizi seçin.

Not

Brother ekranı otomatik olarak görüntülenmezse, **Bilgisayarım (Bilgisayar)** konumuna gidin, CD-ROM simgesine ve ardından **start.exe** dosyasına çift tıklayın.

- b** Lisans sözleşmesini kabul ediyorsanız, **Yazıcı Sürücüsünü Kur** simgesine ve ardından **Evet** düğmesine tıklayın.



Not

Windows Vista® ve Windows® 7 kullanıcıları, **Kullanıcı Hesabı Denetimi** ekranı görünürse, **İzin Ver** veya **Evet** düğmesine tıklamalıdır.

- c** Bu ekran görününceye kadar ekrandaki talimatları izleyin. Makinenizin kuyruğunu seçin ve **Tamam** düğmesine tıklayın.

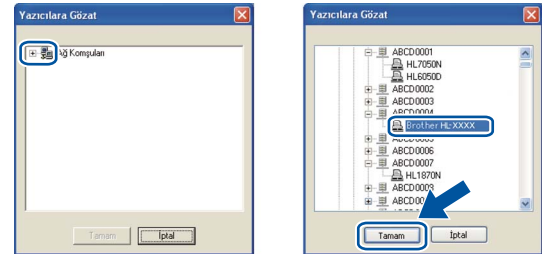

Not

Makine kuyruğunun ağdaki konumunu veya adını bilmiyorsanız yöneticinizle görüşün.

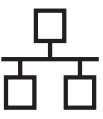

- d** Ekrandaki talimatları izleyerek kurulumu tamamlayın.

Son

Yükleme artık tamamlanmıştır.



Not

- Güvenlik ayarlarınıza bağlı olarak, makineyi veya yazılımını kullanırken bir Windows Güvenliği veya antivirüs yazılımı penceresi açılabilir. Lütfen pencerenin devam etmesine izin verin.
- **XML Paper Specification Yazıcı Sürücüsü**
XML Paper Specification Yazıcı Sürücüsü, XML Paper Specification belgeleri kullanılan uygulamalardan yazdırırken kullanılacak en uygun sürücüdür.
<http://solutions.brother.com/> adresinden Brother Solutions Center'a (Brother Çözüm Merkezi) erişerek lütfen en son sürücüyü indirin.

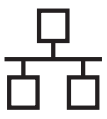

Kablolu Ağ Kablo Kullanıcıları için - Macintosh

6 Yüklemeden önce

! ÖNEMLİ

- Kullandığınız Mac OS X'e ilişkin en son sürücüler ve bilgiler için, <http://solutions.brother.com/> adresini ziyaret edin.
- Sürümü Mac OS X 10.4.0 ila 10.4.10 olan kullanıcılar, Mac OS X 10.4.11 - 10.6.x'e yükseltmelidir.

- a Makinenizin fişinin takıldığından ve Macintosh'unuzun açıldığından emin olun. Oturumu yönetici haklarıyla açmanız gerekir.
- b LAN konektörünün koruyucu kapağını çıkarın.

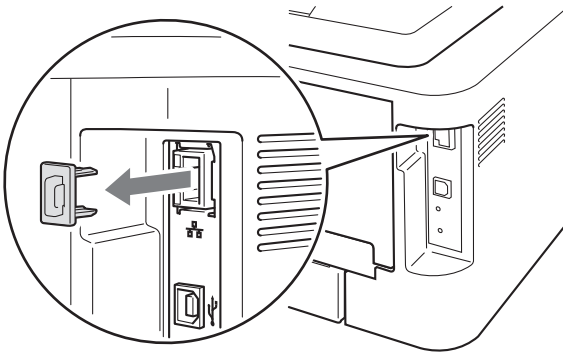

- c Ağ arayüz kablosunu  sembolü LAN konektörüne ve ardından hub'ınızdaki boş bir bağlantı noktasına bağlayın.

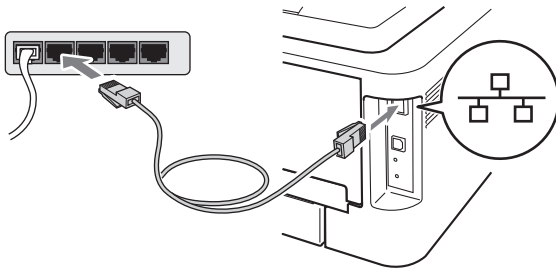

- d Makinenin güç anahtarının açıldığından emin olun.

7 Yazıcı sürücüsünü yükleyin

- a Yükleme CD-ROM'unu, CD-ROM sürücünüze takın.
- b **Start Here OSX** simgesine çift tıklayın. Ekrandaki talimatları izleyin.



Not

Yüklemenin tamamlanması birkaç dakika sürebilir.

- c Bu ekran görününceye kadar ekrandaki talimatları izleyin. Listedeki makinenizi seçin ve **OK (Tamam)** düğmesine tıklayın.

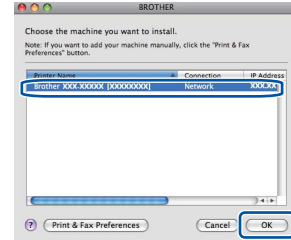

Not

- Ağınızda aynı modelden birden fazla makine varsa, model adının ardından MAC Adresi (Ethernet Adresi) görüntülenir.
- Yazıcı Ayarları Sayfasını yazdırarak, makinenizin MAC Adresini (Ethernet Adresi) ve IP Adresini bulabilirsiniz. Bkz. *Yazıcı Ayarları Sayfasını Yazdırın* sayfa 31.

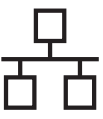

- d** Bu ekran görününce **Next** (İleri) düğmesine tıklayın.

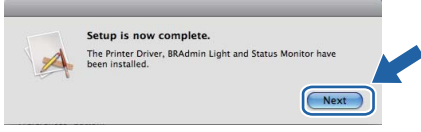

Not

Brother Support (Brother Destek) ekranı görününce, seçiminizi yapın ve ekrandaki talimatları izleyin.

Son

Yükleme artık tamamlanmıştır.

Not

Makine için belirli bir IP Adresi kullanıyorsanız, BRAdmin Light'ı kullanarak, Önyüklemeye Yöntemi ayarını Statik yapmanız gerekir. Daha fazla bilgi için bkz. *Ağ Kullanım Kılavuzu*'nda, *Makinenizin ağ ayarlarını değiştirme*.



Kablosuz Ağ Arayüzü Kullanıcıları için

6

Başlamadan önce

Ağ erişim noktasıyla/yönlendiricinizle iletişim kurmak için, önce makinenizin kablosuz ağ ayarlarını yapılandırmanız gerekir. Makine, ağ erişim noktasıyla/yönlendiricinizle iletişim kurmak üzere yapılandırıldıktan sonra ağınızdaki bilgisayarlar makineye erişebilecektir. Makineyi bu bilgisayarlardan kullanmak için yazıcı sürücüsünü yüklemeniz gerekir. Aşağıdaki adımlar yapılandırma ve yükleme süreci boyunca size rehberlik edecektir.

ÖNEMLİ

- Makineyi ağınıza bağlayacaksanız, yükleme öncesinde sistem yöneticinizle görüşmenizi öneririz. Bu yüklemeye devam etmeden önce kablosuz ağ ayarlarınızı biliyor olmalısınız.
- Makinenin kablosuz ayarlarını daha önce yapılandırdıysanız, yazdırma sunucusunu fabrika varsayılan ayarlarına sıfırlamanız gerekir.
 1. Makineyi kapatın.
 2. Ön kapağın kapatıldığından ve güç kablosunun takıldığından emin olun.
 3. Güç anahtarını açarken Go düğmesini basılı tutun. Tüm LED'ler yanana ve Ready LED'i kapanana kadar Go düğmesini basılı tutun.
 4. Go düğmesini bırakın. Tüm LED'lerin söndüğünden emin olun.
 5. Go düğmesine altı kez basın. Tüm LED'lerin yanarak, yazıcı sunucusunun fabrika varsayılan ayarlarına döndüğünü gösterdiğinden emin olun. Makine yeniden başlatılır.



Not

- Normal gündelik doküman yazdırmada en iyi sonuçları elde etmek için, Brother makineyi ağ erişim noktasına/yönlendiriciye mümkün olduğu kadar yakın ve arada en az engel olacak şekilde yerleştirin. İki aygıt arasındaki büyük eşyalar, duvarlar ve diğer elektronik cihazlardan kaynaklanan parazit, dokümanlarınızın veri aktarım hızını etkileyebilir. Bu etkenler nedeniyle, kablosuz bağlantı, tüm doküman ve uygulama türleri için en iyi bağlantı yöntemi olmayabilir. Metin ve büyük grafik öğelerin birlikte bulunduğu, çok sayfalı dokümanlar gibi büyük dosyalar yazdırmak istiyorsanız, daha hızlı veri aktarımı için kablolu Ethernet'i veya en yüksek çıktı hızı için USB'yi tercih etmeniz gerekebilir.
- Brother HL-2270DW hem kablolu hem de kablosuz ağda kullanılabilirliğine rağmen, tek seferde, bağlantı yöntemlerinden yalnızca biri kullanılabilir.

Altyapı Modu

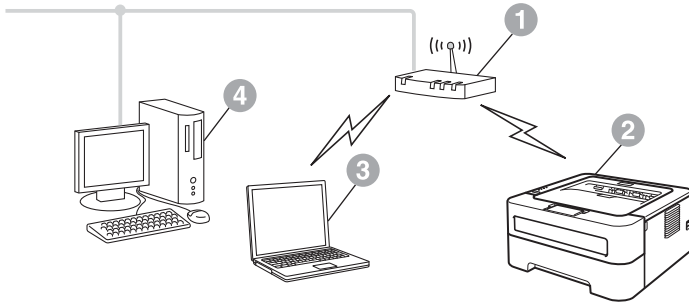

- 1 Erişim noktası/yönlendirici
- 2 Kablosuz Ağ makinesi (makineniz)
- 3 Erişim noktasına/yönlendiriciye bağlı, kablosuz bağlantısı olan bilgisayar
- 4 Erişim noktasına/yönlendiriciye bağlı, kablolu bilgisayar



7 Ağ ortamınızı onaylayın (Altyapı Modu)

Aşağıdaki talimatlar Brother makinenizi kablosuz ağ ortamında kurmak için iki yöntem sunmaktadır.

Not

Makinenizi herhangi bir başka kablosuz ortamda ayarlamayla ilgili talimatları *Ağ Kullanım Kılavuzu*'nda bulabilirsiniz.

- a** WLAN erişim noktanız/yönlendiriciniz Wi-Fi Protected Setup veya AOSS™'i desteklemiyorsa, WLAN erişim noktanızın/yönlendiricinizin **kablosuz ağ ayarlarını yazın**.

ÖNEMLİ

Lütfen Brother Müşteri Hizmetleri'ni kablosuz güvenlik bilgileri olmadan aramayın. Ağ Güvenlik Ayarlarınızı bulmanızda size yardımcı olamayız.

SSID (Ağ Adı)	Ağ Anahtarı (Güvenlik Anahtarı/Şifreleme Anahtarı)

Örneğin:

SSID (Ağ Adı)	Ağ Anahtarı (Güvenlik Anahtarı/Şifreleme Anahtarı)
HELLO	12345678

Not

Bu bilgilere (SSID (Ağ Adı) ve Ağ Anahtarı (Güvenlik Anahtarı/Şifreleme Anahtarı)) sahip değilseniz, kablosuz ayarlarına devam edemezsiniz.

Bu bilgileri (SSID (Ağ Adı) ve Ağ Anahtarı (Güvenlik Anahtarı/Şifreleme Anahtarı)) nasıl bulabilirim

- 1) WLAN erişim noktanızla/yönlendiricinizle verilen dokümanlara bakmanız gerekir.
- 2) İlk ağ adı, üreticinin adı veya model adı olabilir.
- 3) Güvenlik bilgilerine sahip değilseniz, lütfen yönlendirici üreticisine, sistem yöneticinize veya internet sağlayıcınıza danışın.

Şimdi şuraya gidin:

Windows® kullanıcıları, bkz. sayfa 18
Macintosh kullanıcıları, bkz. sayfa 24

- b** WLAN erişim noktanız/yönlendiriciniz otomatik kablosuz modu (Wi-Fi Protected Setup veya AOSS™) destekliyorsa

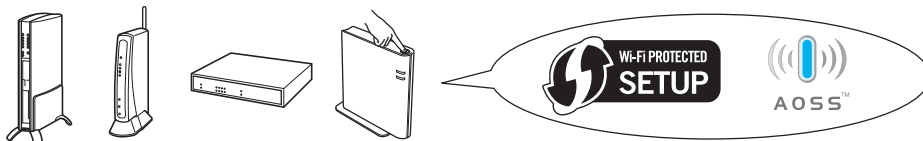

Şimdi şuraya gidin:

Windows® kullanıcıları, bkz. sayfa 16
Macintosh kullanıcıları, bkz. sayfa 22



Otomatik kablosuz (tek tuş) yöntemi kullanarak yapılandırma

8

Kablosuz ayarlarını yapılandırın ve yazıcı sürücüsünü yükleyin

- a** Aşağıda gösterildiği gibi, WLAN erişim noktanızda/yönlendiricinizde Wi-Fi Protected Setup veya AOSS™ sembolü bulunduğunu doğrulayın.



Not

WLAN erişim noktanız/yönlendiriciniz Wi-Fi Protected Setup'ı (PIN Yöntemi) destekliyse ve makinenizi PIN (Kişisel Kimlik Numarası) Yöntemini kullanarak yapılandırmak istiyorsanız, *Ağ Kullanım Kılavuzu'nda, Wi-Fi Protected Setup PIN Yöntemini Kullanma* konusuna bakın.

- b** Brother makineyi Wi-Fi Protected Setup veya AOSS™ erişim noktanızın/yönlendiricinizin menzili dahiline yerleştirin. Menzil, ortamınıza bağlı olarak değişebilir. Erişim noktanızla/yönlendiricinizle verilen talimatlara bakın.

- c** Yükleme CD-ROM'unu, CD-ROM sürücünüze takın. İstenirse, modelinizi ve dilinizi seçin.

Not

Brother ekranı otomatik olarak görüntülenmezse, **Bilgisayarım (Bilgisayar)** konumuna gidin, CD-ROM simgesine ve ardından **start.exe** dosyasına çift tıklayın.

- d** Lisans sözleşmesini kabul ediyorsanız **Yazıcı Sürücüsünü Kur** seçeneğine ve **Evet** düğmesine tıklayın.



- e** **Kablosuz Ağ Bağlantısı** seçeneğine ve **İleri** düğmesine tıklayın.



Not

Windows Vista® ve Windows® 7 kullanıcıları, **Kullanıcı Hesabı Denetimi** ekranı görününce, **İzin Ver** veya **Evet** düğmesine tıklamalıdır.

- f** **Brother Eşler Arası Ağ Yazıcısı** seçeneğini belirtin ve ardından **İleri** düğmesine tıklayın.

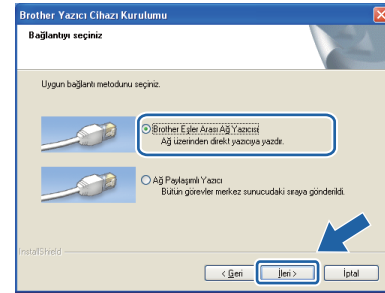

Not

Güvenlik Duvarı ayarınızı seçin ve **İleri** düğmesine tıklayın.

- g** **Evet, Erişim Noktam WPS veya AOSS özelliklerini destekliyorum ve ben bunları kullanmak istiyorum** seçeneğini belirtin ve **İleri** düğmesine tıklayın.





h Aşağıdaki şekilde gösterildiği gibi, makinenin arkasındaki kablosuz kurulum düğmesine 2 saniyeden kısa süreyle basın.

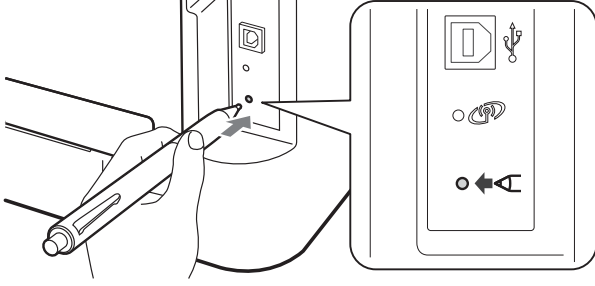

Not

- Düğmeye basmak için, tükenmez kalem gibi sivri uçlu bir nesne kullanın.
- Düğmeye 3 saniye veya daha uzun süre basmazsanız, makine Wi-Fi Protected Setup modunun PIN Yöntemine geçer.

i Bu özellik, erişim noktasız/yönlendiricisiz makinenizi yapılandırmak için kullanacağı modu (Wi-Fi Protected Setup veya AOSS™) 2 dakika içinde otomatik olarak algılar.

j WLAN erişim noktasındaki/yönlendiricinizdeki Wi-Fi Protected Setup veya AOSS™ düğmesine basın. Talimatlar için, WLAN erişim noktasız/yönlendiricinizin kullanım kılavuzuna bakın.



k Makinenin LED'leri bağlantı sonuçlarını gösterecektir. Bkz. *Tek tuş kablosuz ayar modu kullanılırken LED göstergeleri* sayfa 33.

Otomatik olarak bir WLAN raporu yazdırılır. Bağlantı başarısız olursa, yazdırılan raporda hatayı inceleyin ve bkz. *Sorun Giderme* sayfa 28.

l İleri düğmesine tıklayın.

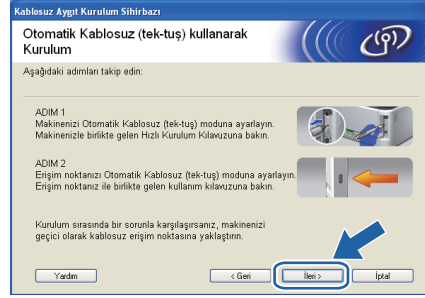

m Kablosuz ayarlarını tamamladığınızı doğruladıktan sonra onay kutusunu işaretleyin ve İleri düğmesine tıklayın.

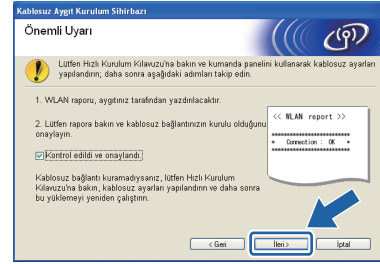

Yazıcı sürücüsünü yükleyin

ÖNEMLİ

Kurulum sırasında ekranlardan hiçbirini iptal etmeye çalışmayın.

n Ekrandaki talimatları izleyerek kurulumu tamamlayın.

Son

Yükleme artık tamamlanmıştır.

Not

- Makine için belirli bir IP Adresi kullanıyorsanız, BRAdmin Light'ı kullanarak, Önyükleme Yöntemi ayarını Statik yapmanız gerekir. Daha fazla bilgi için bkz. *Ağ Kullanım Kılavuzu*'nda, *Makinenizin ağ ayarlarını değiştirme*.
- Güvenlik ayarlarınıza bağlı olarak, makineyi veya yazılımını kullanırken bir Windows Güvenliği veya antivirüs yazılımı penceresi açılabilir. Lütfen pencerenin devam etmesine izin verin.
- **XML Paper Specification Yazıcı Sürücüsü** XML Paper Specification Yazıcı Sürücüsü, XML Paper Specification belgeleri kullanılan uygulamalardan yazdırırken kullanılabilir en uygun sürücüdür. <http://solutions.brother.com/> adresinden Brother Solutions Center'a (Brother Çözüm Merkezi) erişerek lütfen en son sürücüyü indirin.



Geçici süreyle USB veya Ethernet (LAN) kablosu kullanarak Altyapı modunda yapılandırma

8

Kablosuz ayarlarını yapılandırın ve yazıcı sürücüsünü yükleyin

ÖNEMLİ

- Yapılandırma sırasında geçici olarak bir USB kablosu veya Ethernet kablosu kullanmanız gerekir (kablo, ürünle birlikte verilmez).
- Devam etmeden önce, 7. adımda (sayfa 15) ağınızın kaydettiğiniz kablosuz ayarlarını bilmeniz gerekir.

- a** Yükleme CD-ROM'unu, CD-ROM sürücünüze takın. İstenirse, modelinizi ve dilinizi seçin.

Not

Brother ekranı otomatik olarak görüntülenmezse, **Bilgisayarım (Bilgisayar)** konumuna gidin, CD-ROM simgesine ve ardından **start.exe** dosyasına çift tıklayın.

- b** Lisans sözleşmesini kabul ediyorsanız **Yazıcı Sürücüsünü Kur** seçeneğine ve **Evet** düğmesine tıklayın.



- c** **Kablosuz Ağ Bağlantısı** seçeneğini belirtin ve ardından **İleri** düğmesine tıklayın.



Not

Windows Vista® ve Windows® 7 kullanıcıları, **Kullanıcı Hesabı Denetimi** ekranı görününce, **İzin Ver** veya **Evet** düğmesine tıklamalıdır.

- d** **Brother Eşler Arası Ağ Yazıcısı** seçeneğini belirtin ve ardından **İleri** düğmesine tıklayın.

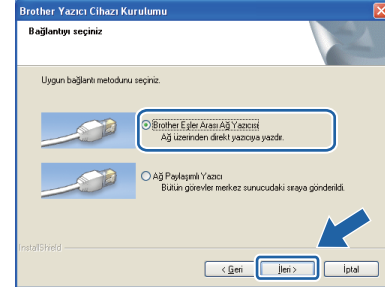

Not

Güvenlik Duvarı ayarınızı seçin ve **İleri** düğmesine tıklayın.

- e** **Hayır** seçeneğini belirtin ve ardından **İleri** düğmesine tıklayın.

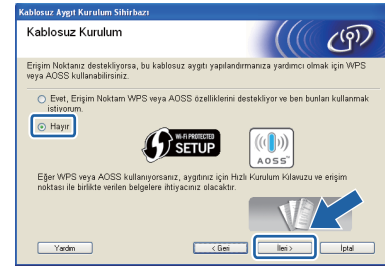

- f** **Önemli Uyarı** yazısını okuyun. SSID ve Ağ Anahtarını doğruladıktan sonra onay kutusunu işaretleyin ve **İleri** düğmesine tıklayın.

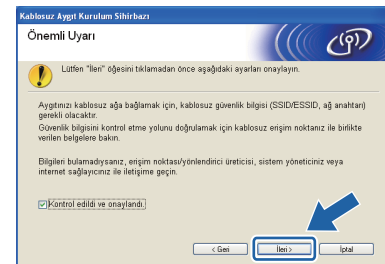

- g** USB kablosu kullanıcıları **h** adımına geçmelidir. Ethernet kablosu kullanıcıları **j** adımına geçmelidir.



- h** Geçici olarak bir USB kablo kullan (Tavsiye edilen) seçeneğini belirtin ve ardından **İleri** düğmesine tıklayın.

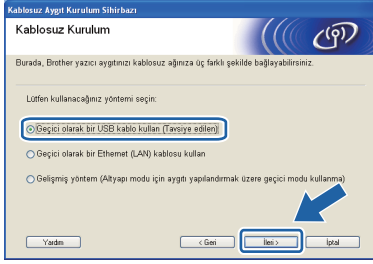

- i** Geçici olarak, USB kablosunu (ürünle birlikte verilmez) bilgisayara ve makineye doğrudan takın.

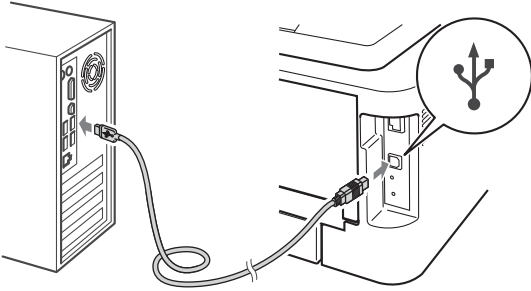

- n** adımına geçin.

- j** Geçici olarak bir Ethernet (LAN) kablosu kullan seçeneğini belirtin ve **İleri** düğmesine tıklayın.

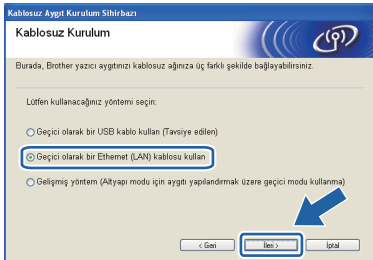

- k** LAN konektörünün koruyucu kapağını çıkarın.

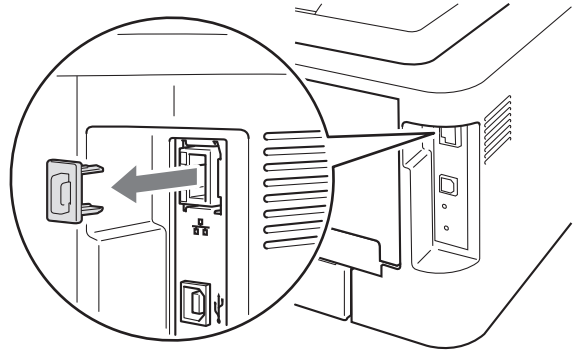

- l** Brother kablosuz aygıtını ağ kablosuyla erişim noktanıza (ürünle birlikte verilmez) geçici olarak bağlayın ve **İleri** düğmesine tıklayın.

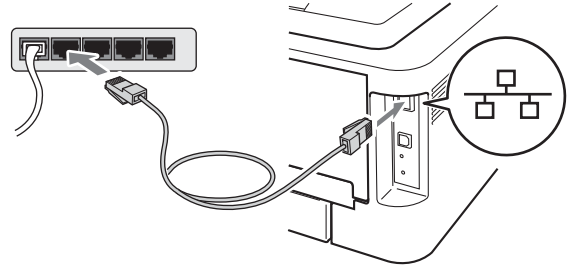

- m** Yapılandırmak istediğiniz makineyi seçin ve **İleri** düğmesine tıklayın. Liste boşsa, erişim noktasına ve makineye güç verilip verilmediğini kontrol edin ve **Yenile** düğmesine tıklayın.

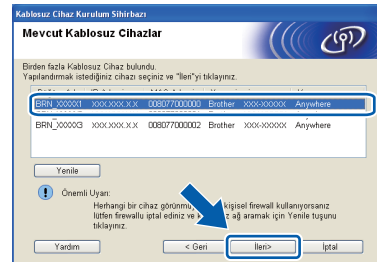

Not

Varsayılan Düğüm adı "BRNxxxxxxxxxxxx"tir.



t Otomatik olarak bir kablosuz LAN raporu yazdırılır.

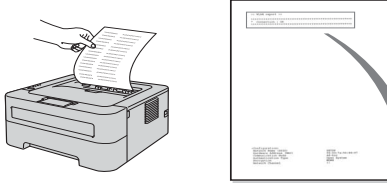

```
<< WLAN report >>
*****
* Connection : OK
*****
```

u Kablosuz LAN raporunda Bağlantı için gösterildiği gibi, durumu seçin. **İleri** düğmesine tıklayın. Durumunuz **"Connection:OK"** ise, **w** adımına geçin. Durumunuz **"Connection:Failed"** ise, **v** adımına geçin.

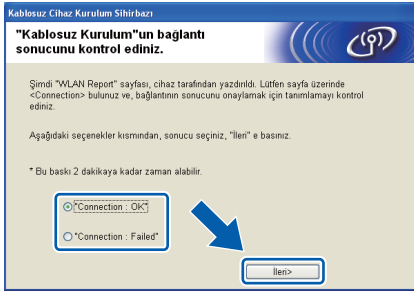

v **Son** düğmesine tıklayın. Kablosuz kurulumu, bir kablosuz ağ ile ilişkilendirilemediği için başarısız oldu. Yazdırılan kablosuz LAN raporunda hata kodunu inceleyin ve bkz. *Sorun Giderme* sayfa 28. Bunun ardından, yine **b** adımından başlamayı deneyin.

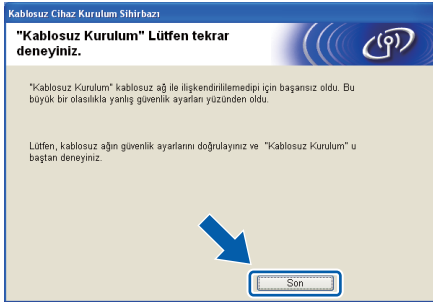

w (USB kablosu kullanıcıları için) Bilgisayar ve makine arasındaki USB kablosunu ayırın.

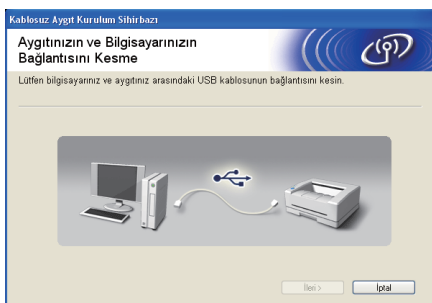

(LAN kablosu kullanıcıları için)
Erişim noktasıyla makine arasındaki ağ kablosunu ayırın ve **İleri** düğmesine tıklayın.



Kablosuz kurulumu tamamlanır.

Yazıcı sürücüsünü yükleyin

x Ekrandaki talimatları izleyerek kurulumu tamamlayın.

Son

Yükleme artık tamamlanmıştır.

Not

- Makine için belirli bir IP Adresi kullanıyorsanız, BRAdmin Light'ı kullanarak, Önyükleme Yöntemi ayarını Statik yapmanız gerekir. Daha fazla bilgi için bkz. *Ağ Kullanım Kılavuzu*'nda, *Makinenizin ağ ayarlarını değiştirme*.
- Güvenlik ayarlarınıza bağlı olarak, makineyi veya yazılımını kullanırken bir Windows Güvenliği veya antivirüs yazılımı penceresi açılabilir. Lütfen pencerenin devam etmesine izin verin.
- **XML Paper Specification Yazıcı Sürücüsü** XML Paper Specification Yazıcı Sürücüsü, XML Paper Specification belgeleri kullanılan uygulamalardan yazdırırken kullanılabilir en uygun sürücüdür. <http://solutions.brother.com/> adresinden Brother Solutions Center'a (Brother Çözüm Merkezi) erişerek lütfen en son sürücüyü indirin.



Otomatik kablosuz (tek tuş) yöntemi kullanarak yapılandırma

8

Kablosuz ayarlarını yapılandırın ve yazıcı sürücüsünü yükleyin

- a** Aşağıda gösterildiği gibi, WLAN erişim noktanızda/yönlendiricinizde Wi-Fi Protected Setup veya AOSS™ sembolü bulunduğunu doğrulayın.



Not

WLAN erişim noktanız/yönlendiriciniz Wi-Fi Protected Setup'ı (PIN Yöntemi) destekliyorsa ve makinenizi PIN (Kişisel Kimlik Numarası) Yöntemini kullanarak yapılandırmak istiyorsanız, *Ağ Kullanım Kılavuzu'nda, Wi-Fi Protected Setup PIN Yöntemini Kullanma* konusuna bakın.

- b** Brother makineyi Wi-Fi Protected Setup veya AOSS™ erişim noktanızın/yönlendiricinizin menzili dahiline yerleştirin. Menzil, ortama bağlı olarak değişebilir. Erişim noktanızla/yönlendiricinizle verilen talimatlara bakın.
- c** Macintosh'unuzu açın. Yükleme CD-ROM'unu, CD-ROM sürücünüze takın.
- d** **Start Here OSX** simgesine çift tıklayın. Ekrandaki talimatları izleyin.



- e** **Wireless Network Connection** (Kablosuz Ağ Bağlantısı) düğmesine ve ardından **Next** (İleri) düğmesine tıklayın.

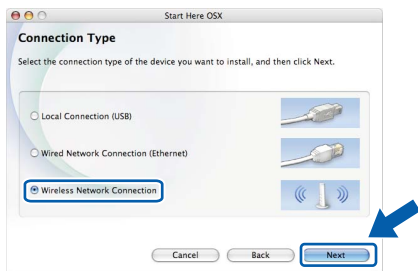

f

Yes, my Access Point supports WPS or AOSS and I want to use them (Evet, Erişim Noktam WPS veya AOSS özelliklerini destekliyor ve ben bunları kullanmak istiyorum) seçeneğini belirtin ve ardından **Next** (İleri) düğmesine tıklayın.



g

Aşağıdaki şekilde gösterildiği gibi, makinenin arkasındaki kablosuz kurulum düğmesine 2 saniyeden kısa süreyle basın.

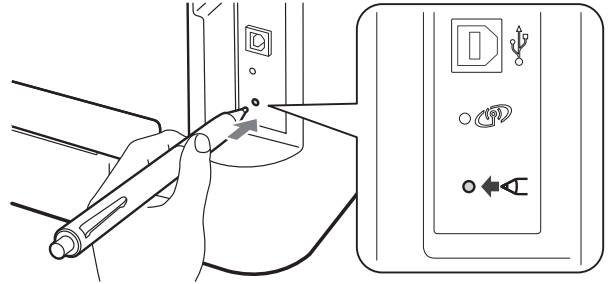

Not

- Düğmeye basmak için, tükenmez kalem gibi sivri uçlu bir nesne kullanın.
- Düğmeye 3 saniye veya daha uzun süre basmazsanız, yazıcı Wi-Fi Protected Setup modunun PIN Yöntemine geçer.

h

Bu özellik, erişim noktanızın/yönlendiricinizin makinenizi yapılandırmak için kullanacağı modu (Wi-Fi Protected Setup veya AOSS™) 2 dakika içinde otomatik olarak algılar.

i

WLAN erişim noktanızdaki/yönlendiricinizdeki Wi-Fi Protected Setup veya AOSS™ düğmesine basın. Talimatlar için, WLAN erişim noktanızın/yönlendiricinizin kullanım kılavuzuna bakın.

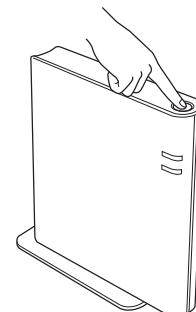



j Makinenin LED'leri bağlantı sonuçlarını gösterecektir. Bkz. *Tek tuş kablosuz ayar modu kullanılırken LED göstergeleri* sayfa 33.

Otomatik olarak bir WLAN raporu yazdırılır. Bağlantı başarısız olursa, yazdırılan raporda hatayı inceleyin ve bkz. *Sorun Giderme* sayfa 28.

k **Next** (İleri) düğmesine tıklayın.



Kablosuz ayarlarını tamamladığınızı doğruladıktan sonra onay kutusunu işaretleyin ve **Next** (İleri) düğmesine tıklayın.

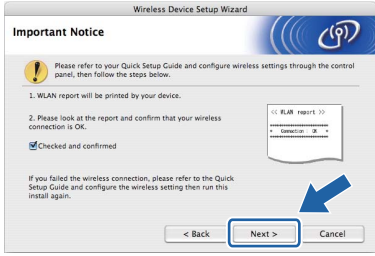

Yazıcı sürücüsünü yükleyin

ÖNEMLİ

Kurulum sırasında ekranlardan hiçbirini iptal etmeye çalışmayın.

Not

- Ağınızda aynı modelden birden fazla makine varsa, model adının ardından MAC Adresi (Ethernet Adresi) görüntülenir. IP Adresini, sağa doğru kayarak da doğrulayabilirsiniz.
- Yazıcı Ayarları Sayfasını yazdırarak, makinenizin MAC Adresini (Ethernet Adresi) ve IP Adresini bulabilirsiniz. Bkz. *Yazıcı Ayarları Sayfasını Yazdırın* sayfa 31.

m Ekrandaki talimatları izleyerek kurulumu tamamlayın.

Not

Brother Support (Brother Destek) ekranı görününce, seçiminizi yapın ve ekrandaki talimatları izleyin.

Son

Yükleme artık tamamlanmıştır.

Not

Makine için belirli bir IP Adresi kullanıyorsanız, BRAdmin Light'ı kullanarak, Önyükleme Yöntemi ayarını Statik yapmanız gerekir. Daha fazla bilgi için bkz. *Ağ Kullanım Kılavuzu*'nda, *Makinenizin ağ ayarlarını değiştirme*.



Geçici süreyle USB veya Ethernet (LAN) kablosu kullanarak Altyapı modunda yapılandırma

8

Kablosuz ayarlarını yapılandırın ve yazıcı sürücüsünü yükleyin

ÖNEMLİ

- Yapılandırma sırasında geçici olarak bir USB kablosu veya Ethernet kablosu kullanmanız gerekir (kablo, ürünle birlikte verilmaz).
- Devam etmeden önce, 7. adımda (sayfa 15) ağınızın kaydettiğiniz kablosuz ayarlarını bilmeniz gerekir.

a Macintosh'unuzu açın. Yükleme CD-ROM'unu, CD-ROM sürücünüze takın.

b **Start Here OSX** simgesine çift tıklayın. Ekrandaki talimatları izleyin.



c **Wireless Network Connection** (Kablosuz Ağ Bağlantısı) düğmesine ve ardından **Next** (İleri) düğmesine tıklayın.

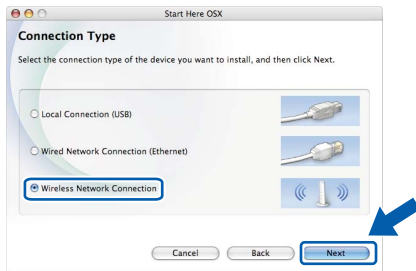

d **No** (Hayır) seçeneğini belirtin ve ardından **Next** (İleri) düğmesine tıklayın.



e **Important Notice** (Önemli Uyarı) yazısını okuyun. SSID ve Ağ Anahtarını doğruladıktan sonra onay kutusunu işaretleyin ve **Next** (İleri) düğmesine tıklayın.



f USB kablosu kullanıcıları **g** adımına geçmelidir. Ethernet kablosu kullanıcıları **i** adımına geçmelidir.

g **Temporarily use a USB cable** (Recommended) (Geçici olarak bir USB kablo kullan (Tavsiye edilen)) seçeneğini belirtin ve **Next** (İleri) düğmesine tıklayın.



h Geçici olarak, USB kablosunu (ürünle birlikte verilmaz) bilgisayara ve makineye doğrudan takın.

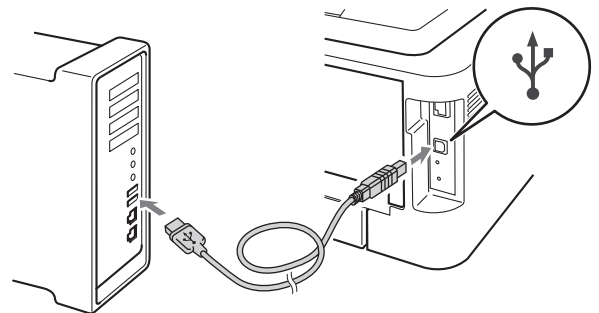

m adımına geçin.



i **Temporarily use an Ethernet (LAN) cable** (Geçici olarak bir Ethernet (LAN) kablosu kullan) seçeneğini belirtin ve **Next** (İleri) düğmesine tıklayın.



j LAN konektörünün koruyucu kapağını çıkarın.

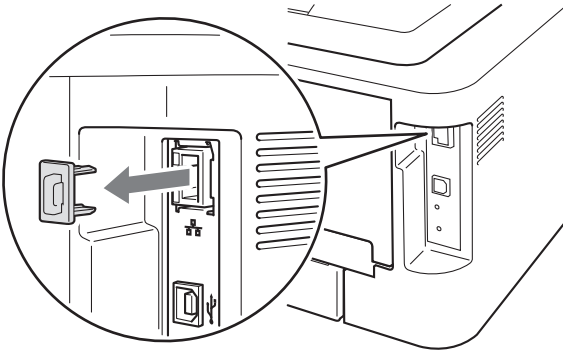

k Brother kablosuz aygıtını ağ kablosuyla erişim noktanıza (ürünle birlikte verilmez) geçici olarak bağlayın ve **Next** (İleri) düğmesine tıklayın.

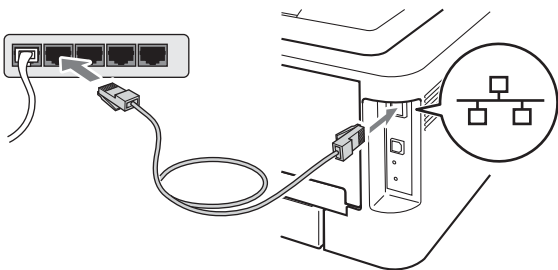

l Yapılandırmak istediğiniz makineyi seçin ve **Next** (İleri) düğmesine tıklayın. Liste boşsa, erişim noktasına ve makineye güç verilip verilmediğini kontrol edin ve **Refresh** (Yenile) düğmesine tıklayın.



Not

- Varsayılan düğüm adı "BRNxxxxxxxxxxxx"tir.
- Yazıcı Ayarları Sayfasını yazdırarak, makinenizin MAC Adresini (Ethernet Adresi) bulabilirsiniz. Bkz. *Yazıcı Ayarları Sayfasını Yazdırın sayfa 31.*

m Sihirbaz, makinenizden kullanılabilir kablosuz ağları arar. Makineyle ilişkilendirmek istediğiniz erişim noktasını seçin ve **Next** (İleri) düğmesine tıklayın.

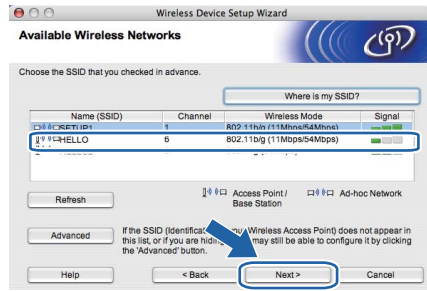

Not

- Liste boşsa, erişim noktasına güç verilip verilmediğini ve SSID'yi yayınladığını kontrol ettikten sonra makinenin ve erişim noktasının kablosuz iletişim menziline olup olmadığına bakın. Bunun ardından **Refresh** (Yenile) düğmesine tıklayın.
- Erişim noktanız SSID'yi yayınlamayacak şekilde ayarlanmışsa, **Advanced** (Gelişmiş) düğmesine tıklayarak elle ekleyebilirsiniz. Ekranda **Name (SSID)** (Ad (SSID)) girişi için verilen talimatları izleyin ve **Next** (İleri) düğmesine tıklayın.





- n** Ağınızda Kimlik Doğrulama ve Şifreleme yapılandırılmadıysa, aşağıdaki ekran görünür. Yapılandırmaya devam etmek için **OK** (Tamam) düğmesine tıklayın ve **p** adımına geçin.



- o** **Network Key** (Ağ Şifresi) girin ve **Confirm Network Key** (Ağ Şifresini Onayla) kutusuna anahtarı yeniden girip **Next** (İleri) düğmesine tıklayın.

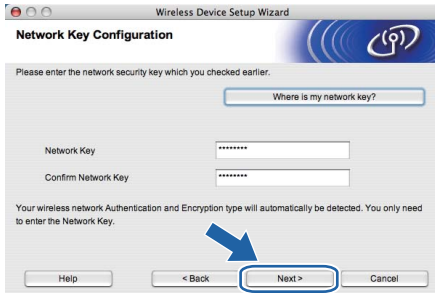

- p** **Next** (İleri) düğmesine tıklayın. Ayarlar makinenize gönderilir.



Not

- **Cancel** (İptal) düğmesine tıklarsanız ayarlarınızda değişiklik yapılmaz.
- Makinenizin IP adresi ayarlarını elle girmek isterseniz, **Change IP Address** (IP Adresini değiştir) düğmesine tıklayın ve ağınızın gerekli IP adresi ayarlarını girin.
- (USB kablosu kullanıcıları için) Kablosuz ayar başarısız ekranı görünürse, **Retry** (Yeniden Dene) düğmesine tıklayın ve yine **m** adımından başlamayı deneyin.

- q** USB kablosu kullanıcıları **u** adımına geçmelidir. Ethernet kablosu kullanıcıları **r** adımına geçmelidir.

- r** Otomatik olarak bir kablosuz LAN raporu yazdırılır.

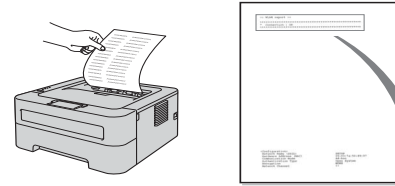

- s** Kablosuz LAN raporunda Bağlantı için gösterildiği gibi, durumu seçin. **Next** (İleri) düğmesine tıklayın. Durumunuz **"Connection:OK"** ise, **u** adımına geçin. Durumunuz **"Connection:Failed"** ise, **t** adımına geçin.

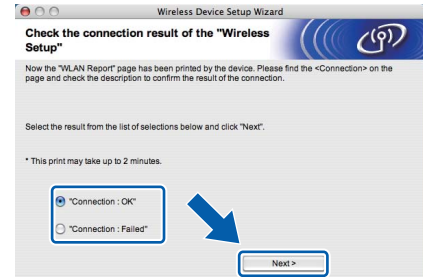

t

- Finish** (Son) düğmesine tıklayın. Kablosuz kurulumu, bir kablosuz ağ ile ilişkilendirilemediği için başarısız oldu. Yazdırılan kablosuz LAN raporunda hata kodunu inceleyin ve bkz. *Sorun Giderme* sayfa 28. Bunun ardından, yine **b** adımından başlamayı deneyin.





- U** (USB kablosu kullanıcıları için)
Bilgisayar ve makine arasındaki USB kablosunu ayırın.



- (LAN kablosu kullanıcıları için)
Erişim noktasıyla makine arasındaki ağ kablosunu ayırın ve **Next** (İleri) düğmesine tıklayın.

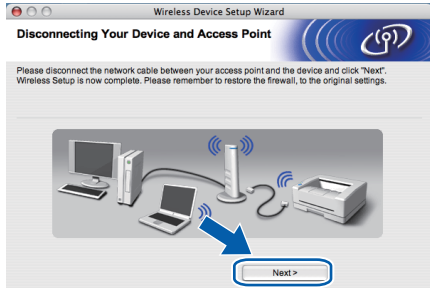

Kablosuz kurulumu tamamlanır.

Yazıcı sürücüsünü yükleyin

ÖNEMLİ

Kurulum sırasında ekranlardan hiçbirini iptal etmeye çalışmayın.

Not

- Ağınızda aynı modelden birden fazla makine varsa, model adının ardından MAC Adresi (Ethernet Adresi) görüntülenir. IP Adresini, sağa doğru kayarak da doğrulayabilirsiniz.
- Yazıcı Ayarları Sayfasını yazdırarak, makinenizin MAC Adresini (Ethernet Adresi) ve IP Adresini bulabilirsiniz. Bkz. *Yazıcı Ayarları Sayfasını Yazdırın* sayfa 31.

- V** Ekrandaki talimatları izleyerek kurulumu tamamlayın.

Not

Brother Support (Brother Destek) ekranı görününce, seçiminizi yapın ve ekrandaki talimatları izleyin.

Son

Yükleme artık tamamlanmıştır.

Not

Makine için belirli bir IP Adresi kullanıyorsanız, BRAdmin Light'ı kullanarak, Önyükleme Yöntemi ayarını Statik yapmanız gerekir. Daha fazla bilgi için bkz. *Ağ Kullanım Kılavuzu*'nda, *Makinenizin ağ ayarlarını değiştirme*.



Sorun Giderme

! ÖNEMLİ

Lütfen Brother Müşteri Hizmetleri'ni kablosuz güvenlik bilgileri olmadan aramayın. Ağ güvenlik ayarlarınızı bulmanızda size yardımcı olamayız.

Kablosuz ayarları SSID ve Ağ Anahtarını nasıl bulabilirim

- 1) WLAN erişim noktanızla/yönlendiricinizle verilen dokümanlara bakmanız gerekir.
- 2) İlk ağ adı, üreticinin adı veya model adı olabilir.
- 3) Güvenlik bilgilerine sahip değilseniz, lütfen yönlendirici üreticisine, sistem yöneticinize veya internet sağlayıcınıza danışın.

* Ağ Anahtarı Şifre, Güvenlik Anahtarı veya Şifreleme Anahtarı olarak da tanımlanmış olabilir.

WLAN raporu

Go düğmesine dört saniye içinde beş kez basın. Makine WLAN raporunu yazar.

Yazdırılan WLAN raporunda bağlantının başarısız olduğu görülüyorsa, rapordaki hata kodunu inceleyin ve aşağıdaki talimatlara bakın.

Hata kodu	Önerilen Çözümler
TS-01	<p>Kablosuz ayarı etkinleştirilmemiştir; kablosuz ayarını AÇIK yapın.</p> <ul style="list-style-type: none">- Makinenize bir LAN kablosu takılıysa, kabloyu ayırın ve makinenizin kablosuz ayarını AÇIK yapın. <p>Go düğmesini 10 saniye basılı tutun. Makine, geçerli ağ ayarlarını gösteren bir Ağ Yapılandırma sayfası yazınca, Go düğmesini bırakın.</p>
TS-02	<p>WLAN erişim noktası/yönlendirici algılanamıyor.</p> <ol style="list-style-type: none">1. Aşağıdaki 4 noktayı inceleyin.<ul style="list-style-type: none">- WLAN erişim noktasına/yönlendiriciye güç verildiğinden emin olun.- Makinenizi engel bulunmayan veya WLAN erişim noktasına/yönlendiriciye yakın bir yere taşıyın.- Kablosuz ayarlarını yapılandırırken, makineyi geçici olarak WLAN erişim noktasından en fazla bir metre uzakta bir noktaya yerleştirin.- WLAN erişim noktanız/yönlendiriciniz MAC adresi filtrelemesi kullanıyorsa, filtrede Brother makinenin MAC adresine izin verildiğinden emin olun.2. SSID'yi ve güvenlik bilgilerini (SSID/kimlik doğrulama yöntemi/şifreleme yöntemi/Ağ Anahtarı) elle girdiyse, bilgiler doğru olmayabilir. SSID'yi ve güvenlik bilgilerini yeniden doğrulayıp, gereken doğru bilgileri yeniden girin. Doğrulamak için bkz. <i>Kablosuz ayarları SSID ve Ağ Anahtarını nasıl bulabilirim</i> sayfa 28.



Hata kodu	Önerilen Çözümler												
TS-04	<p>Seçilen WLAN erişim noktasının/yönlendiricinin kullandığı Kimlik Doğrulama/Şifreleme yöntemleri makineniz tarafından desteklenmiyor.</p> <p>Altyapı modu için, WLAN erişim noktasının/yönlendiricinin kimlik doğrulama ve şifreleme yöntemlerini değiştirin. Makineniz şu kimlik doğrulama yöntemlerini desteklemektedir: WPA, WPA2, OPEN ve Paylaşımlı anahtar. WPA TKIP veya AES şifreleme yöntemlerini destekler. WPA2, şifreleme yöntemi için AES'yi destekler. OPEN ve Paylaşımlı anahtar, WEP şifrelemeye karşılık gelir.</p> <p>Sorununuz çözülmediyse, girdiğiniz SSID veya ağ ayarları doğru olmayabilir. Kablosuz ağ ayarlarını yeniden doğrulayın.</p> <p>Kimlik doğrulama ve şifreleme yöntemleri birleşik tablosu</p> <table border="1"><thead><tr><th>Kimlik doğrulama yöntemi</th><th>Şifreleme yöntemi</th></tr></thead><tbody><tr><td rowspan="2">WPA-Kişisel</td><td>TKIP</td></tr><tr><td>AES</td></tr><tr><td>WPA2-Kişisel</td><td>AES</td></tr><tr><td rowspan="2">OPEN</td><td>WEP</td></tr><tr><td>HİÇBİRİ (şifrelemesiz)</td></tr><tr><td>Paylaşımlı anahtar</td><td>WEP</td></tr></tbody></table> <p>Doğrulamak için bkz. <i>Kablosuz ayarları SSID ve Ağ Anahtarını nasıl bulabilirim</i> sayfa 28.</p> <p>Geçici mod için, bilgisayarınızın kablosuz ayar kimlik doğrulama ve şifreleme yöntemlerini değiştirin.</p> <p>Makineniz, isteğe bağlı WEP şifrelemesiyle birlikte yalnızca OPEN kimlik doğrulama yöntemini desteklemektedir.</p>	Kimlik doğrulama yöntemi	Şifreleme yöntemi	WPA-Kişisel	TKIP	AES	WPA2-Kişisel	AES	OPEN	WEP	HİÇBİRİ (şifrelemesiz)	Paylaşımlı anahtar	WEP
Kimlik doğrulama yöntemi	Şifreleme yöntemi												
WPA-Kişisel	TKIP												
	AES												
WPA2-Kişisel	AES												
OPEN	WEP												
	HİÇBİRİ (şifrelemesiz)												
Paylaşımlı anahtar	WEP												
TS-05	<p>Güvenlik bilgileri (SSID/Ağ Anahtarı) yanlış.</p> <p>SSID ve güvenlik bilgilerini (Ağ Anahtarı) yeniden doğrulayın.</p> <p>Yönlendiriciniz WEP şifreleme kullanıyorsa, ilk WEP anahtarı olarak kullanılan anahtarı girin. Brother makineniz yalnızca ilk WEP anahtarının kullanımını desteklemektedir.</p> <p>Doğrulamak için bkz. <i>Kablosuz ayarları SSID ve Ağ Anahtarını nasıl bulabilirim</i> sayfa 28.</p>												
TS-06	<p>Kablosuz güvenlik bilgileri (Kimlik Doğrulama yöntemi/Şifreleme yöntemi/Ağ Anahtarı) yanlış.</p> <p>TS-04'teki tabloda, kablosuz güvenlik bilgilerini (Kimlik Doğrulama yöntemi/Şifreleme yöntemi/Ağ Anahtarı) yeniden doğrulayın.</p> <p>Yönlendiriciniz WEP şifreleme kullanıyorsa, ilk WEP anahtarı olarak kullanılan anahtarı girin. Brother makineniz yalnızca ilk WEP anahtarının kullanımını desteklemektedir.</p> <p>Doğrulamak için bkz. <i>Kablosuz ayarları SSID ve Ağ Anahtarını nasıl bulabilirim</i> sayfa 28.</p>												



Hata kodu	Önerilen Çözümler
TS-07	<p>Makineniz, WPS veya AOSS™ etkinleştirilmiş bir WLAN erişim noktasını/yönlendiriciyi algılayamıyor.</p> <p>Kablosuz ayarlarınızı WPS veya AOSS™ kullanarak yapılandırmak istiyorsanız, hem makinenizi, hem de WLAN erişim noktasını/yönlendiricini çalıştırmanız gerekir. WLAN erişim noktasının/yönlendiricinizin WPS veya AOSS™ desteklediğini doğrulayıp yeniden başlatmayı deneyin.</p>  <p>WLAN erişim noktasını/yönlendiricini WPS veya AOSS™ kullanarak nasıl çalıştıracağını bilmiyorsanız, WLAN erişim noktasıyla/yönlendiricinizle verilen dokümanlara bakın, WLAN erişim noktasının/yönlendiricinizin üreticisine ya da ağ yöneticinize sorun.</p>
TS-08	<p>WPS veya AOSS™ etkinleştirilmiş iki veya daha fazla sayıda WLAN erişim noktası algılanıyor.</p> <ul style="list-style-type: none">- Menzilde yalnızca bir WLAN erişim noktasında/yönlendiricide WPS veya AOSS™ yönteminin etkinleştirildiğini doğrulayın ve yeniden deneyin.- Diğer erişim noktalarından oluşabilecek paraziti önlemek için, birkaç dakika sonra yeniden deneyin.

Web Based Management (web tarayıcı)

Brother yazdırma sunucusunda, HTTP (Köprü Metni Aktarım Protokolü) kullanarak yazıcının durumunu izlemenize veya yapılandırma ayarlarını değiştirmenize olanak sağlayan bir web sunucusu vardır.

Not

- Yönetici için oturum açma adı '**admin**' (büyük/küçük harf duyarlı) ve varsayılan şifre '**access**'tir.
- Windows® için Microsoft® Internet Explorer® 6.0 (veya daha üst sürümü) ya da Firefox 3.0 (veya daha üst sürümü), Macintosh için Safari 3.0 (veya daha üst sürümü) öneririz. Ayrıca, hangi tarayıcıyı kullanırsanız kullanın, lütfen JavaScript ve Çerezleri mutlaka etkinleştirin. Bir web tarayıcı kullanmak için, yazdırma sunucusunun IP Adresini bilmeniz gerekir. Yazdırma sunucusunun IP Adresi, Yazıcı Ayarları Sayfasında gösterilir.

- a Tarayıcınızı açın.
- b Tarayıcınıza `http://makine_ip_adresi/` yazın (`makine_ip_adresi`, yazdırma sunucusu adının IP adresidir).
 - Örneğin `http://192.168.1.2/`

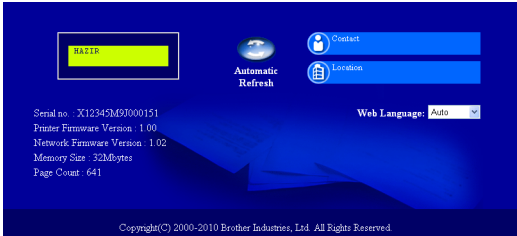

Bkz. Ağ Kullanım Kılavuzu'nda Web Based Management.

Ağ ayarlarını fabrika ayarlarına döndürme

Yazdırma sunucusunu varsayılan fabrika ayarlarına döndürebilirsiniz (şifre ve IP adresi gibi tüm bilgileri sıfırlayarak).

- a Makineyi kapatın.
- b Ön kapağın kapatıldığından ve güç kablosunun takıldığından emin olun.
- c Güç anahtarını açarken **Go** düğmesini basılı tutun. Tüm LED'ler yanana ve **Ready** LED'i kapanana kadar **Go** düğmesini basılı tutun.
- d **Go** düğmesini bırakın. Tüm LED'lerin söndüğünden emin olun.
- e **Go** düğmesine altı kez basın. Tüm LED'lerin yanarak, yazıcı sunucusunun fabrika varsayılan ayarlarına döndüğünü gösterdiğinden emin olun. Makine yeniden başlatılır.

Yazıcı Ayarları Sayfasını Yazdırın

Yazıcı Ayarları Sayfasında, ağ ayarları dahil, yazıcının tüm geçerli ayarları listelenir.

- a Ön kapağın kapatıldığından ve güç kablosunun takıldığından emin olun.
- b Makineyi açın ve Hazır duruma geçene kadar bekleyin.
- c **Go** düğmesine 2 saniye içinde üç kez basın. Makine geçerli yazıcı ayarları sayfasını yazar.

Not





















Yazıcı Ayarları Sayfasında **IP address 0.0.0.0** görünüyorsa bir dakika bekleyip yeniden deneyin.

Yazıcı LED Göstergeleri





















Yanıp sönme:  veya  veya 

Açık:  veya  veya 

Kapalı: 

Yazıcı LED'i	KAPALI	UYKU DERİN UYKU	ISINIYOR SOĞUMA ¹	HAZIR	VERİ ALINIYOR KALAN VERİ ²
Toner					
Drum					
Error					
Ready		 Sönük			

Yazıcı LED'i	TONER AZ ³	TONERİ DEĞİŞTİR ⁴	TONER BİTTİ	DRUM SONA YAKIN ³	DRUMU DEĞİŞTİR
Toner					
Drum					
Error					
Ready					
 Kullanım Kılavuzu	Bölüm 4	Bölüm 4	Bölüm 4	Bölüm 4	Bölüm 4

Yazıcı LED'i	KAPAK AÇIK KAĞIT SIKIŞTI ²	KAĞIT YOK	DRUM HATASI ²	DRUM DURDURMA	Servis Çarısı Hatası ²
Toner					
Drum					
Error					
Ready					
 Kullanım Kılavuzu	Bölüm 5	Bölüm 5	Bölüm 4	Bölüm 4	Bölüm 3





























¹ LED 1 saniye aralıklarla yanıp söner.

² LED 0,5 saniye aralıklarla yanıp söner.

³ Sarı LED yanıp sönme kalıbı, 2 saniye açılıp 3 saniye sönme şeklindedir.

⁴ Toner ayarını değiştirerek devam moduna geçebilirsiniz. **Go** düğmesine yedi kez basın (tüm LED'ler iki kez yanıp söner ve **Ready** LED'i yanar). LED tonerin bittiği mesajını gösterene kadar makine yazdırmaya devam eder.

Tek tuş kablosuz ayar modu kullanılırken LED göstergeleri

LED'ler	WLAN ayarlanıyor ¹	WPS/AOSS™ e bağlanılıyor ¹	Bağlandı ²	Bağlantı başarısız ³	Erişim Noktası yok ³	Bağlantı hatası ⁴	
Toner							
Drum							
Error							
Ready							

¹ LED yanıp söner (0,2 saniye süreyle açık ve 0,1 saniye süreyle kapalı).

² LED, 5 dakika açık kalır.

³ 30 saniye boyunca, LED, 0,1 saniye aralıklarla yanıp söner.

⁴ LED 10 kez yanar ve ardından yarım saniye kapalı kalır. Bu kalıp 20 kez yinelenir.

Brother CreativeCenter



İlham alın. Windows kullanıyorsanız, kişisel ve profesyonel kullanıma yönelik çok sayıda fikir ve kaynağın bulunduğu ÜCRETSİZ web sitemize erişmek için, masaüstünüzdeki Brother CreativeCenter simgesine çift tıklayın.



Mac kullanıcıları, Brother CreativeCenter'a şu web adresinden erişebilirler:

<http://www.brother.com/creativecenter/>

Sarf malzemeleri

Sarf malzemelerini deęiřtirme zamanı gelince, kumanda panelindeki LED'ler hata gsterir. Makinenizin sarf malzemeleri hakkında daha fazla bilgi iin <http://solutions.brother.com/> adresimizi ziyaret edin veya blgenizdeki Brother satıcısıyla grüşün.

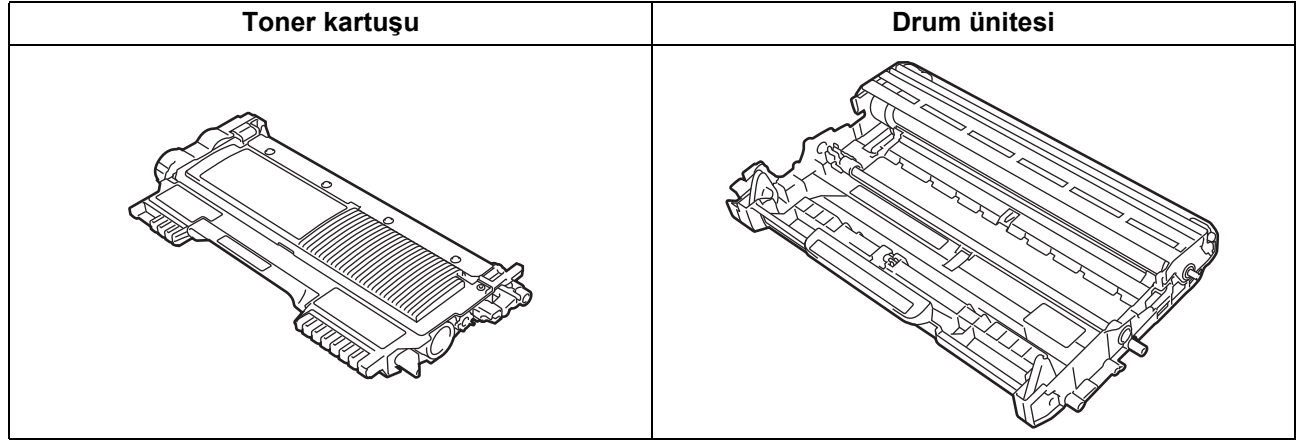

Sarf malzemelerini deęiřtirmek iin, bkz. *Kullanım Kılavuzu*'nda, *Sarf malzemelerini deęiřtirme*.

Ticari Markalar

Brother logosu, Brother Industries, Ltd.'in tescilli ticari markasıdır.

Brother, Brother Industries, Ltd.'in tescilli ticari markasıdır.

Microsoft, Windows, Windows Server ve Internet Explorer, Microsoft Corporation'ın Amerika Birleşik Devletleri'nde ve/veya diğer ülkelerde tescilli ticari markalarıdır.

Windows Vista, Microsoft Corporation'ın Amerika Birleşik Devletleri'nde ve diğer ülkelerde tescilli ticari markası veya ticari markasıdır.

Apple, Macintosh, Safari ve TrueType, Apple Inc.'in Amerika Birleşik Devletleri'nde ve diğer ülkelerde tescilli ticari markalarıdır.

Mac ve Mac logosu, Apple Inc.'in ABD'de ve diğer ülkelerde tescilli ticari markalarıdır.

Wi-Fi ve Wi-Fi Alliance, Wi-Fi Alliance'in tescilli ticari markalarıdır.

AOSS, Buffalo Inc.'in ticari markasıdır.

Brother ürünleri üzerinde belirtilen ticaret adları veya ürün adları, ilgili belgeler ve diğer malzemeler, ilgili şirketlerin ticari markaları veya tescilli ticari markalarıdır.

Derleme ve Yayınlama

Bu el kitabı, Brother Industries, Ltd. gözetiminde, en son ürün açıklamalarını ve teknik özellikleri kapsayacak biçimde derlenip yayınlanmıştır. Bu el kitabının içeriği ve bu ürünün teknik özellikleri bildirimde bulunulmaksızın değiştirilebilir.

Brother, ürününün özellikleri ile bu kılavuzun içeriğinde haber vermeksizin değişiklik yapma hakkını saklı tutar ve yayınlı ilgili baskı ve diğer hatalar da dahil olmak ancak bunlarla sınırlı kalmamak üzere sunulan içeriğe bağlı kalınmasından kaynaklanabilecek herhangi bir zarardan (dolaylı zararlar dahil) sorumlu tutulamaz.

Telif Hakkı ve Lisans

©2010 Brother Industries, Ltd.

Bu ürün, aşağıdaki tedarikçiler tarafından geliştirilmiş yazılım içermektedir:

©1983-1998 PACIFIC SOFTWARES, INC.

Bu ürün, ZUKEN ELMIC, Inc. tarafından geliştirilmiş olan "KASAGO TCP/IP" yazılımını içermektedir.

©2010 Devicescape Software, Inc.