

Компьютеризованная швейно-вышивальная машина

Руководство по эксплуатации

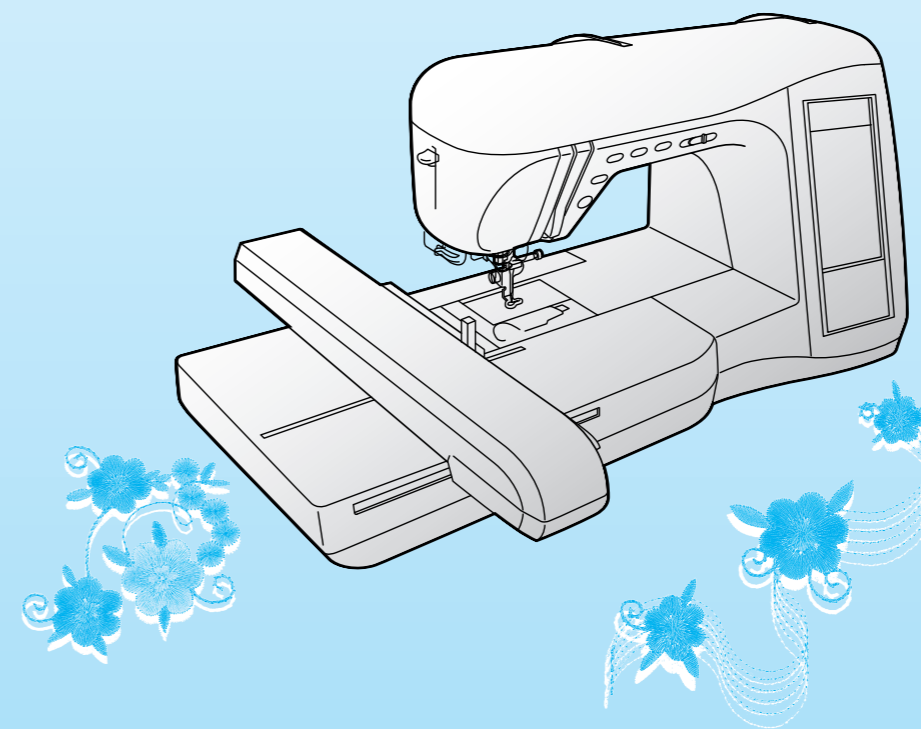

brother®

Подготовка
к работе



Основные
операции



Обычные строчки



Знаки/
декоративные
строчки



Вышивание



Редактирование
рисунков вышивки



“МОИ СТРОЧКИ”



Приложение



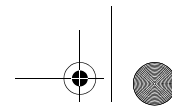

ИНСТРУКЦИИ ПО ТЕХНИКЕ БЕЗОПАСНОСТИ

При эксплуатации швейной машины следует всегда соблюдать следующие основные меры безопасности:
Перед началом эксплуатации внимательно прочтите все инструкции.

ВНИМАНИЕ! Для предотвращения возможности поражения электрическим током:

1. Никогда не оставляйте швейную машину без присмотра при вставленной в розетку вилке сетевого шнура. Сразу же после использования швейной машины или перед ее чисткой всегда вынимайте вилку сетевого шнура из розетки.

ПРЕДУПРЕЖДЕНИЕ: Для уменьшения риска возгорания, поражения электрическим током, получения ожогов или травм:

1. Не допускайте использования машины в качестве игрушки. Необходимо быть особенно внимательным, когда машина используется детьми или когда во время работы на машине рядом находятся дети.
2. Используйте машину только по ее прямому назначению, как описано в настоящем руководстве. Используйте только те принадлежности, которые рекомендованы изготовителем и указаны в данном руководстве.
3. Никогда не используйте швейную машину, если у нее поврежден сетевой шнур или вилка, если машина плохо работает, если ее уронили или повредили, если в машину попала вода. В этих случаях машину следует отправить официальному дилеру компании BROTHER вашего региона или в уполномоченный сервисный центр для проверки, ремонта и наладки ее электрической или механической части.
4. Никогда не работайте на машине при закрытых вентиляционных отверстиях. Содержите вентиляционные отверстия машины и педаль в чистоте, своевременно очищайте их от пыли, грязи, обрывков ткани и ворса.
5. Не роняйте в отверстия машины и не вставляйте в них никаких посторонних предметов.
6. Не используйте машину для работы вне помещения.
7. Не используйте машину в помещениях, в которых распыляют те или иные аэрозоли или применяют чистый кислород.
8. Для отключения машины от электрической сети установите сетевой выключатель в положение, обозначенное символом “○”, соответствующее выключению, а затем выньте вилку сетевого шнура из розетки.
9. При отключении машины от сети не вытягивайте вилку за шнур. Возьмитесь за вилку и выньте ее из электрической розетки.
10. Держите пальцы вдали от движущихся частей машины. Будьте особенно осторожны при работе рядом с иглой.
11. Применяйте только соответствующую игольную пластину. Использование неподходящей игольной пластины может привести к поломке иглы.
12. Не используйте погнутые иглы.
13. Не тяните и не подталкивайте ткань во время шитья. Это может привести к отклонению иглы и ее поломке.
14. При выполнении любых операций в районе иглы, например при заправке нити, замене иглы или шпульки или смене прижимной лапки и т. п., выключите машину, установив сетевой выключатель в положение, обозначенное символом “○”.
15. При снятии крышек, смазке или выполнении любых других регулировок, разрешенных пользователю и описанных в данном руководстве, всегда отключайте машину от электрической сети.
16. Малолетним детям или людям пожилого возраста пользоваться швейной машиной без присмотра не разрешается.
17. Следите за детьми. Не допускайте, чтобы они играли со швейной машиной.

СОХРАНИТЕ ЭТО РУКОВОДСТВО

Эта машина предназначена только для бытового применения.



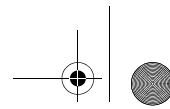

ПОЗДРАВЛЯЕМ ВАС С ВЫБОРОМ НАШЕЙ МАШИНЫ!

Ваша машина является одной из самых современных компьютеризованных бытовых вышивальных и швейных машин. Для того чтобы в полной мере использовать все ее функции, предлагаем вам сначала изучить настоящее руководство.

ПЕРЕД НАЧАЛОМ ЭКСПЛУАТАЦИИ СЛЕДУЕТ ОЗНАКОМИТЬСЯ С ПРИВЕДЕННЫМИ НИЖЕ УКАЗАНИЯМИ

Для обеспечения безопасности при использовании машины

1. Во время шитья внимательно следите за иглой. Не касайтесь маховика, рычага нитепритягивателя, иглы или других движущихся частей.
2. Не забывайте выключить питание и вынуть вилку из розетки в следующих случаях:
 - после прекращения работы на машине;
 - при замене или снятии иглы или любой другой части;
 - при возникновении сбоя питания во время работы на машине;
 - при проверке или очистке машины;
 - перед тем как оставить машину без присмотра.
3. Не кладите на педаль никаких посторонних предметов.
4. Включайте вилку сетевого шнура прямо в стенную розетку. Не пользуйтесь удлинителями.

Для обеспечения длительного срока эксплуатации машины

1. Не храните машину под прямыми солнечными лучами или в условиях высокой влажности. Не эксплуатируйте и не храните машину вблизи нагревательных приборов, таких как включенный утюг, галогенные лампы, или вблизи других источников тепла.
2. Не используйте для чистки машины сильнодействующие мыла или моющие средства. Категорически запрещается использование бензина, других растворителей и абразивных чистящих порошков, поскольку это может привести к повреждению корпуса машины.
3. Не допускайте падения машины или ударных воздействий на нее.
4. Перед заменой или установкой прижимной лапки, иглы или любых других частей следует обязательно просмотреть руководство по эксплуатации, чтобы правильно выполнять все необходимые операции.

Для ремонта или наладки машины

При поломке машины или необходимости ее наладки следует перед самостоятельным выполнением осмотра и регулировки машины сначала просмотреть таблицу поиска неисправностей в Приложении данного руководства по эксплуатации. Если неисправность устранить самостоятельно не удастся, проконсультируйтесь с официальным дилером компании BROTHER вашего региона.

Дополнительную информацию об изделии и тех или иных изменениях и усовершенствованиях вы можете получить, посетив наш веб-сайт по адресу www.brother.com

Содержимое настоящего руководства и эксплуатационные характеристики могут быть изменены без предварительного уведомления.

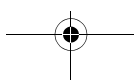

КАК ПОЛЬЗОВАТЬСЯ РУКОВОДСТВОМ

В главах 1 и 2 описываются основные процедуры эксплуатации для тех, кто впервые работает на данной швейной машине.

Для выполнения обычных строчек

Перейдите к главе 3, в которой описывается выбор строчек и шитье с использованием различных строчек.



Для вышивания знаков и рисунков

Перейдите к главе 4, в которой описываются основные операции, начиная с выбора рисунков вышивания, в дополнение к операциям комбинирования и редактирования рисунков для их вращения и изменения их размеров, а также сохранение комбинированных рисунков.



Для вышивания

Перейдите к главе 5, в которой описываются основные операции вышивания, начиная с выбора рисунков вышивания, а также операции редактирования рисунков для их вращения и изменения их размеров и использование более удобных функций и способов работы. В главе 6 описывается редактирование более сложных рисунков вышивания и комбинирование рисунков.

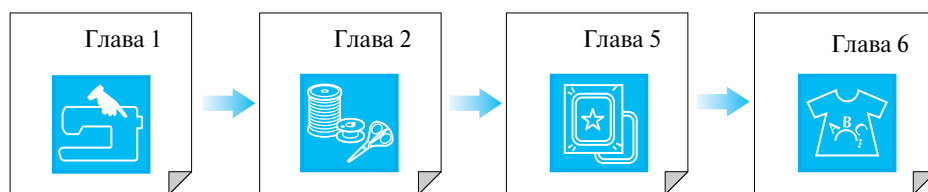

- Части, относящиеся к описываемым в процедурах операциям, выделяются синим цветом. Выполните операции, сравнивая экраны в процедурах с экранами, появляющимися на швейной машине.
- Если при использовании машины у вас возникают вопросы по какой-либо операции или вы хотите узнать более подробную информацию о какой-нибудь функции, то с помощью указателя (стр. 214) в конце данного руководства по эксплуатации и содержания найдите требуемый раздел руководства.

СОДЕРЖАНИЕ

ИНСТРУКЦИИ ПО ТЕХНИКЕ БЕЗОПАСНОСТИ.. 1	
КАК ПОЛЬЗОВАТЬСЯ РУКОВОДСТВОМ3	
НАИМЕНОВАНИЕ ЧАСТЕЙ МАШИНЫ И ИХ ФУНКЦИИ..... 7	
Машина 7	
Область иглы и прижимной лапки 8	
Вышивальный модуль..... 9	
Кнопки управления 9	
Принадлежности в комплекте поставки 10	
Дополнительные принадлежности..... 13	
Глава 1 Подготовка к работе 15	
ВКЛЮЧЕНИЕ И ВЫКЛЮЧЕНИЕ МАШИНЫ .. 16	
ЭКРАН ЖК-ДИСПЛЕЯ..... 17	
Использование кнопки изменения настроек машины 20	
Использование кнопки изменения режима работы машины 22	
Использование кнопки вызова пояснений к рисункам 24	
ЗАПРАВКА НИЖНЕЙ/ВЕРХНЕЙ НИТИ..... 25	
Намотка шпулки 25	
Установка шпулки..... 28	
Вытягивание нижней нити 29	
Заправка верхней нити 30	
Использование двойной иглы 33	
ЗАМЕНА ПРИЖИМНОЙ ЛАПКИ 36	
Снятие прижимной лапки 36	
Установка прижимной лапки 37	
ЗАМЕНА ИГЛЫ 38	
Глава 2 Основные операции 41	
ШИТЬЕ..... 42	
Выполнение строчек..... 42	
Прошивание усилительных стежков..... 44	
Шитье по кривой 44	
Изменение направления шитья 44	
Шитье плотных тканей 45	
Шитье тонких тканей 45	
НАСТРОЙКИ СТРОЧЕК..... 46	
Регулировка ширины строчки..... 46	
Настройка длины стежка 46	
Настройка натяжения нити 47	
ПОЛЕЗНЫЕ ФУНКЦИИ..... 47	
Автоматическое прошивание усилительных стежков 47	
Автоматическая обрезка нити 48	
Блокировка экрана 49	
Глава 3 Обычные строчки 51	
ВЫБОРОБЫЧНОЙ СТРОЧКИ 52	
Выбор рисунка строчки 53	
Сохранение настроек строчек 53	
Использование кнопки выбора типа шитья 54	
ВЫПОЛНЕНИЕ СТРОЧЕК..... 56	
Прямые строчки..... 56	
Вытачка 59	
Выполнение сборок 59	
Краевые швы вподгибку 60	
Мелкие складки 61	
Строчки “зигзаг” 62	
Строчки “зигзаг” для эластичных материалов 64	
Обметывание краев 65	
Выстегивание 69	
Потайные строчки-мережки 74	
Апликация 75	
Строчка-ракушка..... 76	
Фестонная строчка 77	
Отделка деталей одежды..... 77	
Украшение сборками или буфами 78	
Соединение деталей с просветом..... 78	
Пристрачивание ленты или эластичной тесьмы 79	
Кружевная строчка 80	
Строчки для выметывания петель 83	
Закрепки 88	
Пришивание пуговиц 90	
Выметывание глазков..... 91	
Шитье в разных направлениях (прямая строчка и строчка “зигзаг”) 92	
Вшивание застежки “молния” 93	
Глава 4 Знаки/декоративные строчки 97	
ВЫБОР РИСУНКОВ СТРОЧЕК 98	
Выбор рисунков декоративных строчек/рисунков декоративных строчек 7 мм/рисунков атласных строчек/7 мм рисунков атласных строчек / рисунков для вышивания крестиками/рисунков обычных декоративных строчек 99	
Буквы алфавита 99	
ВЫШИВАНИЕ РИСУНКОВ СТРОЧЕК 101	
Выполнение привлекательной отделки..... 101	
Основные операции 101	
Настройка рисунков 102	
РЕДАКТИРОВАНИЕ РИСУНКОВ ВЫШИВКИ ... 104	
Изменение размера рисунка строчки 105	
Изменение длины рисунка вышивания (только для рисунков атласных строчек 7 мм) 105	
Создание вертикального зеркального отображения 105	
Создание горизонтального зеркального отображения 106	
Выбор одиночного/повторяющегося рисунка 106	
Изменение плотности строчки (только для рисунков атласных строчек) 106	
КОМБИНИРОВАНИЕ РИСУНКОВ СТРОЧЕК 107	
Перед комбинированием рисунков 107	
Комбинирование рисунков различных категорий 107	
Комбинирование рисунков строчек различных размеров 108	
Комбинирование рисунков строчек различной ориентации 109	
Комбинирование рисунков строчек различной длины 111	
Создание ступенчатых строчек (только для рисунков атласных строчек 7 мм) 112	
ИСПОЛЬЗОВАНИЕ ФУНКЦИЙ ПАМЯТИ.. 114	
Меры предосторожности при работе с данными для вышивания 114	
Сохранение рисунков строчек в памяти машины. 114	
Сохранение рисунков строчек на компьютере..... 116	
Извлечение рисунков строчек из памяти машины. 117	
Извлечение рисунков строчек из компьютера 118	

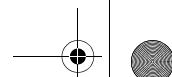
**Глава 5 Вышивание 121****ПЕРЕД ВЫШИВАНИЕМ 122**

Установка лапки для вышивания "U" 123

Установка вышивального модуля 124

ВЫБОР РИСУНКОВ ВЫШИВАНИЯ 126Одноточечные рисунки/рисунки, изображающие
цветы 127

Буквы алфавита 128

Рисунки обрамления 129

Карты с данными для вышивания 130

Выбор рисунков вышивания из памяти машины/
компьютера 130**ПРОСМОТР ЭКРАНА ШИТЬЯ 131****ПОДГОТОВКА МАТЕРИАЛА 132**Прикрепление стабилизирующего материала
к ткани 132

Закрепление ткани в пяльцах 133

Вышивание на маленьких кусочках ткани и
на краях ткани 135**УСТАНОВКА ПЯЛЕЦ 136****РЕДАКТИРОВАНИЕ РИСУНКОВ 137**

Изменение экрана пялец 137

Изменение позиции рисунка 137

Поворот рисунка 138

Изменение размера рисунка 138

Создание горизонтального зеркального
отображения 139Изменение плотности строчки (только для букв
алфавита и рисунков обрамления) 140

Изменение цвета одиночных знаков 140

ПРОВЕРКА РИСУНКА 141

Проверка позиции вышивания 141

Предварительный просмотр рисунка 142

ВЫПОЛНЕНИЕ РИСУНКА ВЫШИВАНИЯ 143

Выполнение привлекательной отделки 143

Выполнение рисунков вышивки 144

Вышивание рисунков с аппликациями 145

Если заканчивается нижняя нить (нить шпульки) 147

Если во время вышивания обрывается нить 147

Повторное выполнение процедуры с начала 148

Настройка натяжения нити 149

Автоматическая обрезка нити (обрезка в конце
каждого цвета) 150

Изменение скорости вышивания 150

Изменение экрана цветов нитей 151

ИСПОЛЬЗОВАНИЕ ФУНКЦИЙ ПАМЯТИ 153Меры предосторожности при работе с данными
для вышивания 153Сохранение рисунков вышивания в памяти
машины 154

Сохранение рисунков вышивания на компьютере .. 156

Извлечение рисунков вышивки из памяти
машины 157

Извлечение рисунков из компьютера 157

ВЫШИВАНИЕ АППЛИКАЦИЙ 160Использование рисунка обрамления для
изготовления аппликаций (1) 160Использование рисунка обрамления для
изготовления аппликаций (2) 161**Глава 6 Редактирование рисунков
вышивания 163****ДОСТУПНЫЕ ФУНКЦИИ РЕДАКТИРОВАНИЯ 164****ВЫБОР РИСУНКОВ ДЛЯ РЕДАКТИРОВАНИЯ 165**Выбор одноточечных рисунков/рисунков,
изображающие цветы/рисунков обрамления 165

Буквы алфавита 166

РЕДАКТИРОВАНИЕ РИСУНКОВ 168

Перемещение рисунка 169

Поворот рисунка 169

Изменение размера рисунка 170

Удаление рисунка 170

Изменение конфигурации знаков 171

Изменение интервала между знаками 171

Изменение цвета каждого знака в рисунке 172

После редактирования 172

КОМБИНИРОВАНИЕ РИСУНКОВ 173

Редактирование комбинированных рисунков 173

Вышивание комбинированных рисунков 176

ИСПОЛЬЗОВАНИЕ ФУНКЦИЙ ПАМЯТИ 176**Глава 7 "МОИ СТРОЧКИ" 177****СОЗДАНИЕ СТРОЧКИ 178****ВВОД ДАННЫХ СТРОЧКИ 180****ИСПОЛЬЗОВАНИЕ СОБСТВЕННЫХ СТРОЧЕК 185**Сохранение собственных строчек в памяти
машины 185

Сохранение собственных строчек на компьютере .. 186

Извлечение собственных строчек из памяти
машины 187

Извлечение собственных строчек из компьютера .. 187

Глава 8 Приложение 189**УХОД И ТЕХНИЧЕСКОЕ ОБСЛУЖИВАНИЕ 190**

Очистка ЖК-дисплея 190

Очистка корпуса машины 190

Очистка челночного устройства 190

НАСТРОЙКА ПАРАМЕТРОВ ЭКРАНА 192

Изображения на экране плохо различимы 192

Неисправна сенсорная панель 192

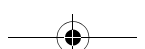
ПОИСК И УСТРАНЕНИЕ НЕИСПРАВНОСТЕЙ 194**СООБЩЕНИЯ ОБ ОШИБКАХ 198****ТЕХНИЧЕСКИЕ ХАРАКТЕРИСТИКИ 203****ОБНОВЛЕНИЕ ПРОГРАММНОГО****ОБЕСПЕЧЕНИЯ 204****ТАБЛИЦА НАСТРОЕК СТРОЧЕК 207****УКАЗАТЕЛЬ 214**

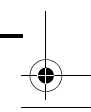
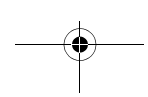
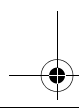
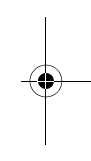
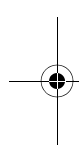
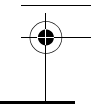
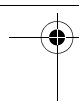

НАИМЕНОВАНИЕ ЧАСТЕЙ МАШИНЫ И ИХ ФУНКЦИИ

Машина

■ Вид спереди

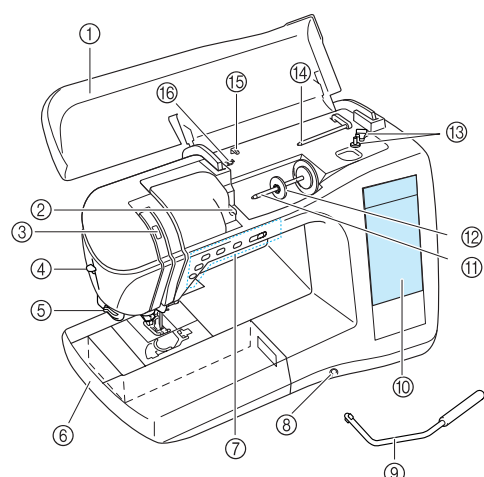

- ① **Верхняя крышка**
Для заправки нити в машину и намотки шпульки откройте верхнюю крышку.
- ② **Направляющая пластина нити**
При заправке верхней нити проведите нить вокруг направляющей.
- ③ **Окно проверки положения рычага нитепритягивателя**
Посмотрите в это окно для проверки положения рычага нитепритягивателя.
- ④ **Рычажок устройства заправки нити в иглу**
Используйте рычажок устройства заправки нити в иглу для автоматической заправки нити в иглу.
- ⑤ **Приспособление для обрезки нити**
Для обрезки пропустите нить через приспособление.
- ⑥ **Плоская платформа с отделением для хранения принадлежностей**
В отделении для хранения принадлежностей храните прижимные лапки и шпульки. Перед обработкой цилиндрических деталей (например, манжет рукавов) снимите плоскую платформу с отделением для хранения принадлежностей.
- ⑦ **Кнопки управления (5 кнопок) и регулятор скорости шитья**
Кнопки управления используются для выполнения различных операций, например для пуска машины и подъема или опускания иглы.
Сдвиньте регулятор в ту или иную сторону для установки скорости шитья в случае использования обычных строчек.
- ⑧ **Гнездо для коленоподъемника**
В это гнездо вставляется коленоподъемник.
- ⑨ **Коленоподъемник**
Коленоподъемник используется для подъема и опускания прижимной лапки.
- ⑩ **ЖКИ (жидкокристаллический индикатор)**
На жидкокристаллическом дисплее можно просматривать и редактировать настройки строчек, на нем могут отображаться операции, выполняемые на швейной машине, и сообщения об ошибках.
- ⑪ **Стержень для установки катушки с нитью**
Этот стержень предназначен для установки катушки с нитью.

- ⑫ **Колпачок катушки**
Колпачок катушки используется для фиксации катушки на стержне.
- ⑬ **Устройство для намотки шпулек**
Служит для намотки нити на шпульку.
- ⑭ **Дополнительный стержень для установки катушки с нитью**
Этот стержень для катушки используется для намотки нити на шпульку во время шитья или для шитья двойной иглой.
- ⑮ **Нитенаправитель**
Перед намоткой шпульки проведите нить вокруг нитенаправителя.
- ⑯ **Направляющая нити для намотки шпульки**
Перед намоткой шпульки проведите нить вокруг нитенаправителя.

НАИМЕНОВАНИЕ ЧАСТЕЙ МАШИНЫ И ИХ ФУНКЦИИ

■ Вид справа/сзади

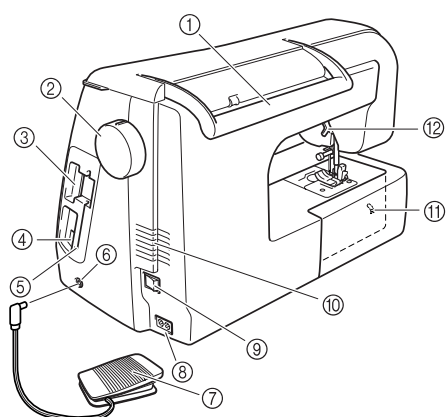

- ① **Ручка**
Служит для переноски швейной машины.
- ② **Маховик**
Поверните маховик на себя для прошивания одного стежка или для поднятия или опускания иглы.
- ③ **Гнездо для карт с данными для вышивания**
Предназначено для вставки карт с данными для вышивания (приобретаемых отдельно).
- ④ **USB-соединитель**
Вставьте USB-кабель для подключения компьютера.
- ⑤ **Держатель пера для нажатия кнопок на сенсорном экране**
Служит для хранения пера для нажатия кнопок на сенсорном экране, когда оно не используется.
- ⑥ **Гнездо для подключения педали**
Вставьте в это гнездо разъем, находящийся на конце кабеля педали.
- ⑦ **Педаль**
При нажатии на педаль с различным усилием изменяется скорость шитья.
- ⑧ **Гнездо для подключения сетевого шнура**
Вставьте разъем сетевого шнура в это гнездо на машине.
- ⑨ **Сетевой выключатель**
Сетевой выключатель служит для включения (ON) и выключения (OFF) машины.
- ⑩ **Вентиляционное отверстие**
Не закрывайте это отверстие во время работы машины.
- ⑪ **Переключатель положения гребенок транспортера**
Служит для опускания и подъема гребенок транспортера ткани.
- ⑫ **Рычаг прижимной лапки**
Поднимите или опустите рычаг лапки, чтобы соответственно поднять или опустить прижимную лапку.

Область иглы и прижимной лапки

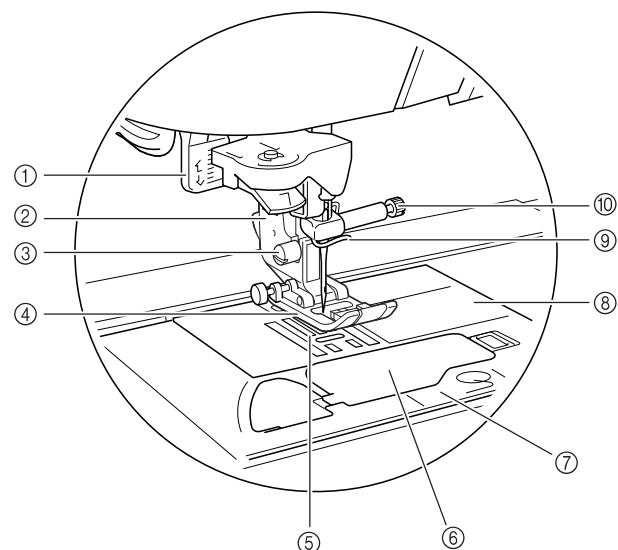

- ① **Рычажок для выметывания петель**
Опустите рычажок при выметывании петель и выполнении закрепок.
- ② **Адаптер прижимной лапки**
На этот адаптер устанавливается прижимная лапка.
- ③ **Винт крепления адаптера лапки**
Служит для фиксации прижимной лапки.
- ④ **Прижимная лапка**
Прижимная лапка служит для приложения к материалу постоянного давления во время шитья. Установите лапку, соответствующую выбранному типу строчки.
- ⑤ **Гребенки транспортера ткани**
Служат для подачи ткани в направлении шитья.
- ⑥ **Крышка челночного устройства**
Для установки шпульки необходимо открыть крышку челночного устройства.
- ⑦ **Крышка игольной пластины**
Снимите крышку игольной пластины и очистите шпульный колпачок и челнок.
- ⑧ **Игольная пластина**
На игольной пластине нанесена разметка, помогающая при выполнении прямых швов.
- ⑨ **Нитенаправитель игловодителя**
Пропустите нить через нитенаправитель игловодителя.
- ⑩ **Винт иглодержателя**
Винт иглодержателя используется для фиксации иглы в иглодержателе.

Вышивальный модуль

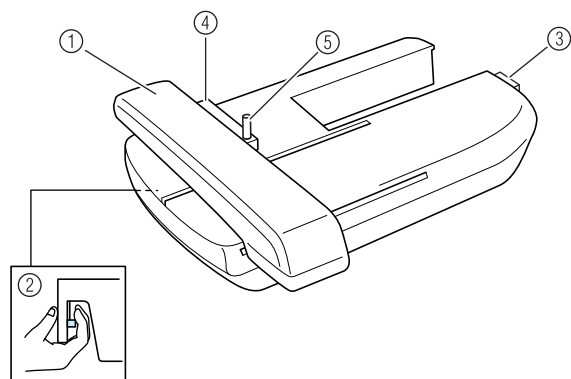





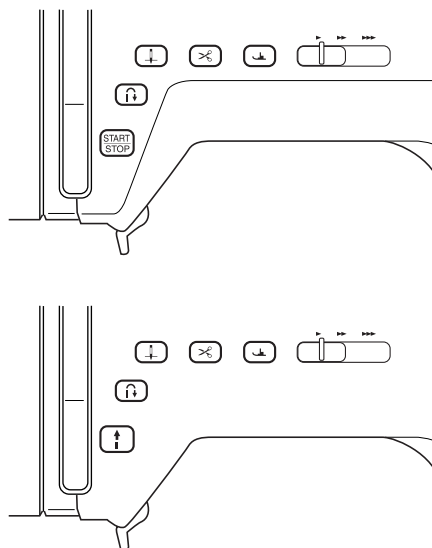

- ① **Каретка**
Каретка автоматически перемещает пяльцы при вышивании.
- ② **Кнопка освобождения вышивального модуля (расположена под вышивальным модулем)**
Для снятия вышивального модуля необходимо нажать на эту кнопку.
- ③ **Соединитель вышивального модуля**
При установке вышивального модуля подключите соединитель вышивального модуля к соединительному порту.
- ④ **Держатель пялец**
Для фиксации пялец вставьте их в держатель пялец.
- ⑤ **Рычаг фиксации пялец**
Нажмите вниз рычаг фиксации пялец для их закрепления.

⚠ ВНИМАНИЕ

- После установки пялец в держатель убедитесь, что рычаг фиксации пялец правильно опущен.

Кнопки управления



- ① **Кнопка "Start/Stop" ("Пуск/Стоп")** 
После нажатия на эту кнопку машина выполняет несколько стежков на малой скорости, а потом начинает шить на скорости, заданной регулятором скорости шитья. Для остановки шитья снова нажмите на эту кнопку. Цвет подсветки этой кнопки изменяется в зависимости от рабочего режима машины.
Зеленый: машина готова к шитью или уже шьет.
Красный: шитье невозможно.
- ② **Кнопка "Reverse/Reinforcement Stitch" ("Шитье в обратном направлении/Выполнение усилительных стежков")** 
Эта кнопка используется для прошивания усилительных стежков в начале и в конце строчки. После нажатия на эту кнопку машина выполняет 3 стежка в одной точке и затем автоматически останавливается. Для прямых строчек и строчек "зигзаг", для которых может выполняться шитье в обратном направлении, машина будет прошивать стежки в обратном направлении на малой скорости только в том случае, если удерживается кнопка "Шитье в обратном направлении/Выполнение усилительных стежков" (стежки прошиваются в противоположном направлении).
- ③ **Кнопка "Needle Position" ("Положение иглы")** 
Эта кнопка используется для изменения направления шитья или для мелкого шитья на малых площадях. При нажатии на эту кнопку изменяется положение иглы (игла поднимается или опускается). Для выполнения одиночного стежка нажмите на эту кнопку два раза.
- ④ **Кнопка "Thread Cutter" ("Обрезка нити")** 
После шитья нажмите на эту кнопку для автоматической обрезки излишка нити.
- ⑤ **Кнопка "Presser Foot Lifter" ("Подъемник прижимной лапки")** 
Нажмите на эту кнопку для опускания прижимной лапки и придавливания материала. Для поднятия прижимной лапки снова нажмите на эту кнопку.
- ⑥ **Регулятор скорости шитья** 
Для выбора требуемой скорости шитья сдвиньте регулятор скорости влево или вправо. Для уменьшения скорости шитья сдвиньте ползунок влево. Для увеличения скорости шитья сдвиньте ползунок вправо. Начинающим пользователям без хороших навыков работы на машине рекомендуется шить на малой скорости.

НАИМЕНОВАНИЕ ЧАСТЕЙ МАШИНЫ И ИХ ФУНКЦИИ

! ВНИМАНИЕ

- После обрезки нитей не нажимайте кнопку обрезки нити. Это может привести к поломке иглы, запутыванию нитей или повреждению машины.

Принадлежности в комплекте поставки

Принадлежности хранятся внутри плоской платформы. Откройте плоскую платформу, как показано ниже.

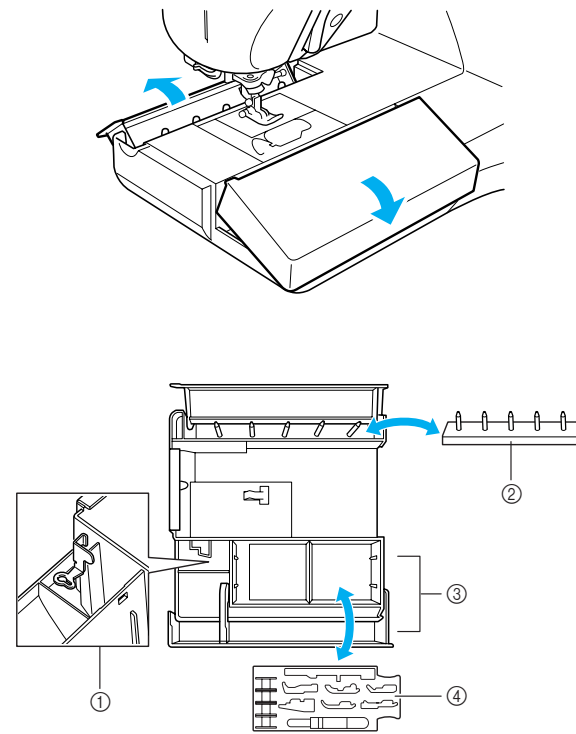

- ① Место для хранения лапки для вышивания "U"
- ② Подставка для катушек
(Катушки с нитью устанавливаются на стержни этой подставки.)
- ③ Место для хранения принадлежностей
- ④ Поддон для хранения прижимных лапок
(Для хранения прижимных лапок A, G, I, J, M, N и R.)



НАИМЕНОВАНИЕ ЧАСТЕЙ МАШИНЫ И ИХ ФУНКЦИИ

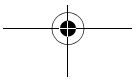
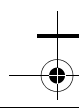
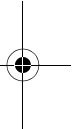
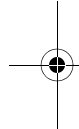
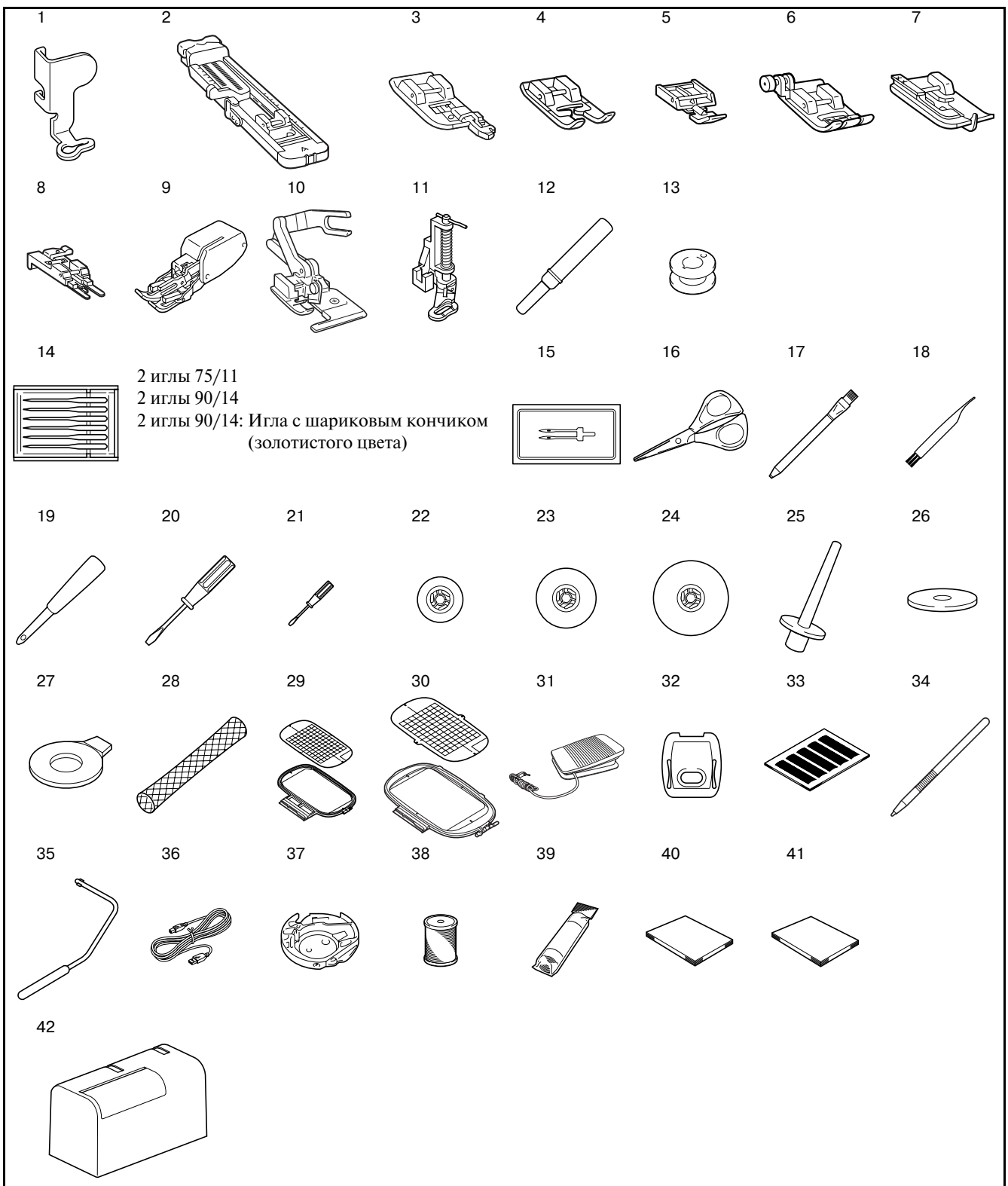

НАИМЕНОВАНИЕ ЧАСТЕЙ МАШИНЫ И ИХ ФУНКЦИИ

№.	Наименование	Код изделия
1	Лапка для вышивания "U"	XD0313-051
2	Лапка для выметывания петель "A"	X57789-151
3	Лапка для краеобметочных работ "G"	XC3098-051
4	Лапка для выстрачивания монограмм "N"	X53840-351
5	Лапка для вшивания молнии "I"	X59370-051
6	Лапка для строчки "зигзаг" "J" (на машине)	XC3021-051
7	Лапка для потайной строчки "R"	X56409-051
8	Лапка для пришивания пуговиц "M"	130489-001
9	Шагающая лапка	F033N:XC2214-102
10	Лапка с боковым резаком	F054:XC3879-002
11	Лапка для выстигивания со свободной подачей материала	F005N:XC1948-002
12	Вспарыватель для петель	X54243-051
13	Шпулька (4 шт.)	SFB:XA5539-151
14	Набор игл	X58358-051
15	Двойная игла	X59296-151
16	Ножницы	XC1807-121
17	Портновский мелок	184944-001
18	Щеточка для очистки	X59476-051
19	Прошивка	135793-001
20	Отвертка (большая)	X55467-051
21	Отвертка (малая)	X55468-051
22	Колпачок катушки (малый)	130013-154
23	Колпачок катушки (средний) (2 шт.)	X55260-153
24	Колпачок катушки (большой)	130012-054
25	Вертикальный стержень для установки катушки	XC8619-051
26	Подкладка под катушку	X57045-051
27	Дискообразная отвертка	XC1074-051
28	Сетка для катушки	XA5523-050
29	Комплект пялец (больших) 18 см (высота) × 13 см (ширина)	EF75:XC8481-052
30	Комплект пялец (сверхбольших) 26 см (высота) × 16 см (ширина)	EF81:XC9763-052
31	Педаль	XC8816-021
32	Крышка игольной пластины для вышивания	XA9939-051
33	Комплект листов с координатной сеткой	GS3:X81277-050
34	Перо для нажатия кнопок на сенсорном экране	XA9940-051
35	Коленоподъемник	XA6941-052
36	USB-кабель	XD0745-051
37	Дополнительный шпульный колпачок (розовый) (См. стр. 143)	XC8167-151
38	Нижняя нить для вышивания	EBT-CEN: X81164-001

№.	Наименование	Код изделия
39	Стабилизирующий материал	BM3:X81175-101
40	Руководство по эксплуатации	XD0550-051
41	Краткий справочник	XD0556-051
42	Жесткий футляр	XC9640-051



Напоминание

- Всегда используйте только те принадлежности, которые рекомендованы для данной машины.
- Винт крепления адаптера прижимной лапки можно приобрести у уполномоченного дилера компании (код изделия: XA4813-051).
- Данное руководство по эксплуатации и педаль могут находиться в жестком футляре машины.

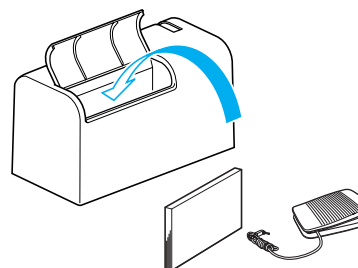



НАИМЕНОВАНИЕ ЧАСТЕЙ МАШИНЫ И ИХ ФУНКЦИИ

Дополнительные принадлежности

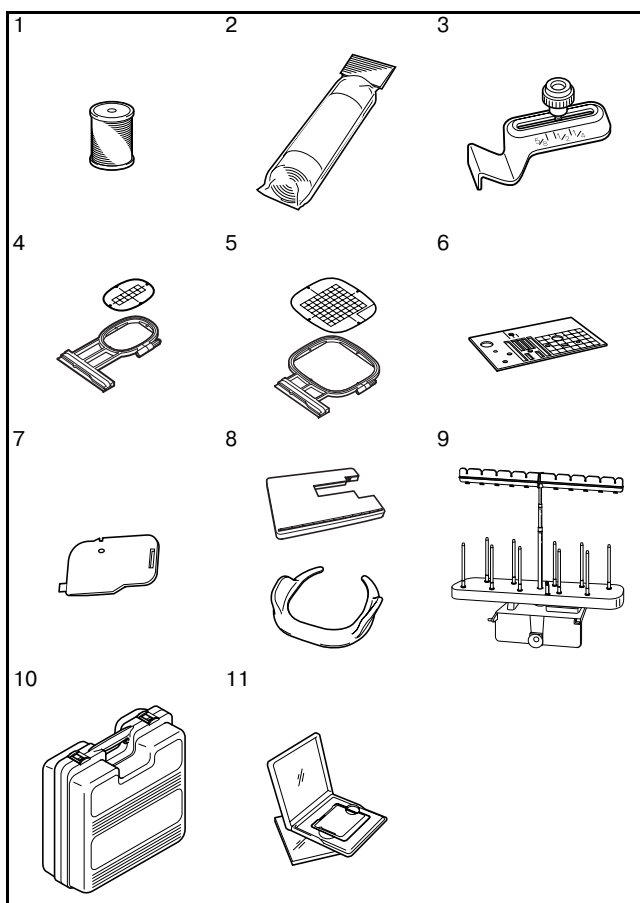

Примечание

- Карты с данными для вышивания, приобретенные в других странах, могут оказаться непригодными для работы с данной машиной.
- Для получения полного перечня дополнительных принадлежностей для вашей машины свяжитесь с уполномоченным дилером компании Brother вашего региона.

№.	Наименование	Код изделия
1	Нижняя нить для вышивания (белая)	EBT-CEN:X81164-001
	Нижняя нить для вышивания (черная)	EBT-CEBN:XC5520-001
2	Стабилизирующий материал	BM3:X81175-101
	Растворимый в воде стабилизирующий материал	BM4:X81267-101
3	Направляющая для шва	SG1:XC8483-05
4	Комплект пялец (малых) 2 см (высота) × 6 см (ширина)	EF73:XC8479-052
5	Комплект пялец (средних) 10 см (высота) × 10 см (ширина)	EF74:XC8480-052
6	Игольная пластина для шитья прямой строчкой	SNP01:XD0606-052
7	Крышка челночного устройства с направителем для каркасной нити (с одним отверстием)	XC8449-051
8	Направляющая для вышивания с ограниченной и свободной подачей	TFM2:XC8645-052
9	Подставка для катушек	TS2:XC9655-052
10	Футляр для переноски вышивального модуля	D6EUC:XC9862-052
11	Карта с данными для вышивания	



Напоминание

Спецификации могут быть изменены без предварительного уведомления.



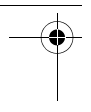
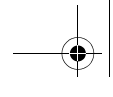

НАИМЕНОВАНИЕ ЧАСТЕЙ МАШИНЫ И ИХ ФУНКЦИИ

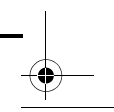
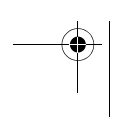
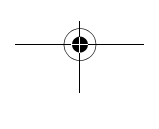
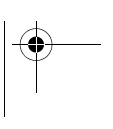
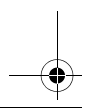
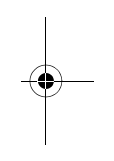
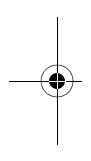
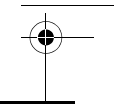

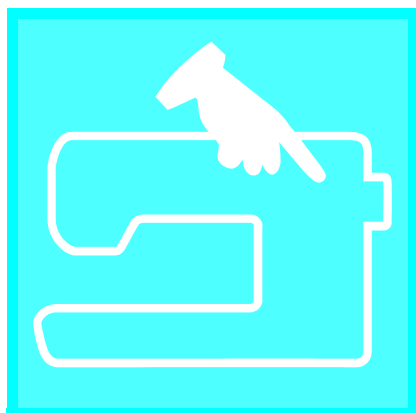

Глава 1

Подготовка к работе

ВКЛЮЕНИЕ И ВЫКЛЮЧЕНИЕ МАШИНЫ.....	16
ЭКРАН ЖК-ДИСПЛЕЯ.....	17
■ Меры предосторожности при работе с дисплеем	17
■ Функции кнопок	18
Использование кнопки изменения настроек машины	20
Использование кнопки изменения режима работы машины.....	22
■ Содержание каждой категории	22
Использование кнопки вызова пояснений к рисункам	24
ЗАПРАВКА НИЖНЕЙ/ВЕРХНЕЙ НИТИ	25
Намотка шпульки.....	25
■ Использование дополнительного стержня для катушки	25
■ Намотка шпульки с использованием стержня для установки катушки	27
Установка шпульки	28
Вытягивание нижней нити	29
Заправка верхней нити	30
Использование двойной иглы	33
ЗАМЕНА ПРИЖИМНОЙ ЛАПКИ	36
Снятие прижимной лапки	36
Установка прижимной лапки.....	37
ЗАМЕНА ИГЛЫ	38
■ Проверка иглы.....	38
■ Информация об игле	40
■ Сочетания “ткань/нить/игла”	40

ВКЛЮЕНИЕ И ВЫКЛЮЧЕНИЕ МАШИНЫ

ВКЛЮЕНИЕ И ВЫКЛЮЧЕНИЕ МАШИНЫ

⚠ ПРЕДУПРЕЖДЕНИЕ

- В качестве источника питания используйте только бытовую электросеть. Использование другого источника может привести к возгоранию, поражению электрическим током или повреждению машины.
- Выключайте машину и вынимайте вилку из розетки в следующих случаях:
Если вы оставляете машину без присмотра
По окончании работы на машине
При сбое электропитания во время работы
Если машина работает с перебоями из-за плохих электрических соединений или по иным причинам
Во время грозы

⚠ ВНИМАНИЕ

- Не пользуйтесь удлинителями или разветвителями, в которые включено несколько бытовых приборов. Это может привести к возгоранию или поражению электрическим током.
- Не дотрагивайтесь до вилки мокрыми руками. Это может привести к поражению электрическим током.
- При отключении машины от сети электропитания сначала выключите машину сетевым выключателем. Необходимо брать только за вилку сетевого шнура. Никогда не тяните за сетевой шнур – это может привести к его повреждению и стать причиной возгорания или поражения электрическим током.
- Не допускайте повреждения сетевого шнура, его обрывов, растягивания, перегибов, перекручивания или образования узлов. Не производите никаких модификаций шнура. Не ставьте на шнур никаких предметов. Не подвергайте сетевой шнур воздействию повышенной температуры. Все это может привести к повреждению шнура или стать причиной возгорания или поражения электрическим током. В случае повреждения сетевого шнура или вилки отправьте машину уполномоченному дилеру фирмы для ремонта.
- Если машина не используется в течение длительного времени, выньте вилку из розетки. В противном случае может произойти возгорание.
- Перед тем как оставить машину без присмотра, выключите ее сетевым выключателем и выньте вилку сетевого шнура из настенной розетки.
- При выполнении технического обслуживания машины, снятии крышек и замене лампочки также необходимо вынуть вилку сетевого шнура машины из розетки.

- 1** Вставьте разъем сетевого шнура в предназначенное для него гнездо на машине, затем вставьте вилку сетевого шнура в настенную розетку.

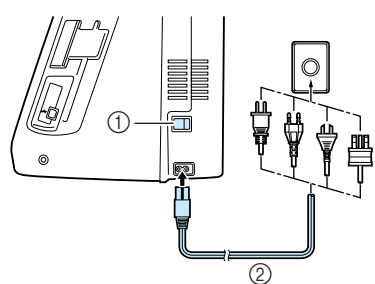

- ① Сетевой выключатель
② Сетевой шнур

- 2** Для включения машины переведите сетевой выключатель в положение “I”.

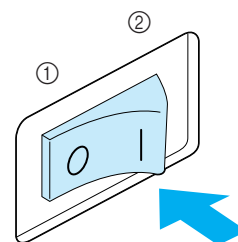

- ① OFF (ВЫКЛ.)
② ON (ВКЛ.)

- 3** Для выключения машины переведите сетевой выключатель в положение “O”.

ЭКРАН ЖК-ДИСПЛЕЯ

■ Меры предосторожности при работе с дисплеем

- Нажимайте на символы, отображаемые на экране дисплея, только пальцем или специально предназначенным для этого пером, которое входит в комплект машины. Не используйте для этого механические карандаши, отвертки или какие-либо другие твердые или острые предметы. Кроме того, не надавливайте на экран дисплея слишком сильно, достаточно лишь касаться отображаемых на нем символов. В противном случае экран дисплея может быть поврежден.
- Все элементы экрана могут иногда становиться темнее или светлее в зависимости от изменений температуры окружающего воздуха или изменения других параметров окружающей среды. Это не является неисправностью. Если информация на дисплее плохо читается, отрегулируйте его яркость (см. стр. 21).
- Сразу после включения вышивальной машины экран дисплея может быть темным. Это нормальная работа подсветки и это не является неисправностью. Приблизительно через 10 минут после включения машины яркость дисплея должна достигнуть своего нормального уровня.
- Если вы смотрите на дисплей не под прямым углом к его поверхности, могут искажаться цвета отображения и информация на экране может плохо читаться. Это нормальное свойство дисплея и это не является неисправностью. При пользовании дисплеем сядьте прямо перед ним.

При включении машины появляется заставка. Однако машину можно настроить таким образом, чтобы заставка не отображалась (см. стр. 21).

Легко нажмите пальцем на экран. В зависимости от установки автоматически выбирается либо “1-01 Straight stitch (Left)”, либо “1-03 Straight stitch (Middle)” (см. стр. 20).



Напоминание

До появления заставки может пройти некоторое время. Это не является неисправностью.

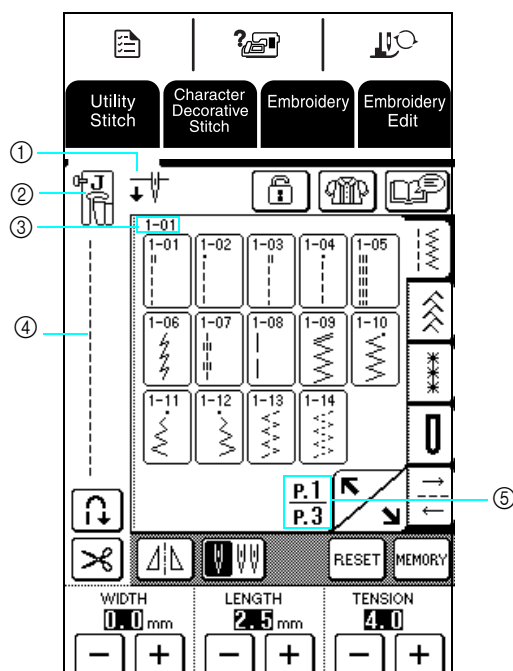

- ① Информация о том, какая игла (одиночная или двойная) установлена на машине, и положение иглы при остановке машины. Может быть установлено необходимое положение иглы (см. стр. 20).

Для одиночной иглы



Одиночная игла/
нижнее положение
иглы при остановке

Одиночная игла/
верхнее положение
иглы при остановке

Для двойной иглы



Двойная игла/
нижнее положение
иглы при остановке

Двойная игла/
верхнее положение
иглы при остановке

- ② Код прижимной лапки
Перед началом шитья установите прижимную лапку, указанную в этом поле.
- ③ Номер выбранной строчки (только для обычных строчек).
- ④ Предварительный просмотр выбранной строчки.
- ⑤ Номер текущей страницы и общее число страниц.



Подготовка к работе

ЭКРАН ЖК-ДИСПЛЕЯ

■ Функции кнопок

Пальцем или прилагаемым пером нажмите на какую-либо кнопку в верхней части дисплея



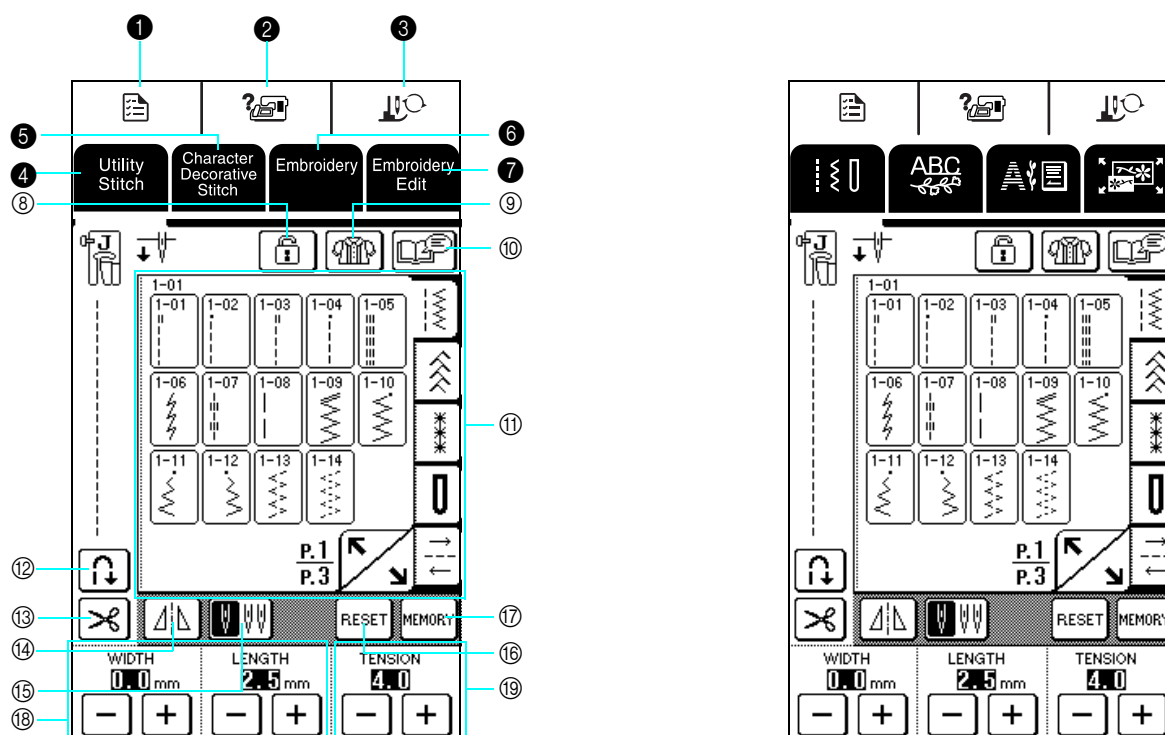















(   ) для изменения отображаемого экрана.

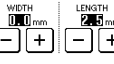

Панель управления

№.	Кнопка	Название кнопки	Функция	Страница
1		Кнопка изменения настроек машины	Эта кнопка предназначена для изменения положения иглы при остановке машины, включения и выключения зуммера, настройки рисунков и экранов и изменения других настроек машины.	20
2		Кнопка изменения режима работы машины	Нажмите на эту кнопку для просмотра пояснений по заправке верхней нити, намотке шпульки, замене прижимной лапки и других операций по использованию машины.	22
3		Кнопка замены прижимной лапки/иглы	Нажмите на эту кнопку при замене иглы или прижимной лапки. При нажатии на эту кнопку блокируются функции всех кнопок и клавиш для безопасной замены необходимых частей. Для разблокировки кнопок и клавиш снова нажмите на эту кнопку. При отображении на дисплее операций экран для режима замены прижимной лапки/иглы не отображается.	36,38
4		Кнопка выбора обычных строчек	Нажмите на эту кнопку для выбора прямой строчки, строчки "зигзаг", потайной строчки-мережки или других строчек (обычных строчек), обычно используемых при шитье одежды.	52
5		Кнопка выбора знаков/декоративных строчек	Нажмите на эту кнопку для выбора рисунков знаков или декоративных строчек.	98
6		Кнопка выбора режима вышивания	Нажмите на эту кнопку для вышивания рисунка.	126
7		Кнопка выбора режима редактирования вышивания	Нажмите на эту кнопку для комбинирования рисунков вышивания. С помощью функций редактирования вышивания можно создавать оригинальные эмблемы и бирки.	165

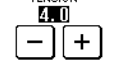
Экран

№.	Кнопка	Название кнопки	Функция	Страница
8		Кнопка блокировки экрана	При нажатии на эту кнопку происходит блокировка отображаемого экрана. Когда экран заблокирован, различные настройки, такие как ширина строчки и длина стежка, фиксируются и не могут быть изменены. Для разблокировки экрана снова нажмите на эту кнопку.	49
9		Кнопка выбора типа шитья	Нажмите на эту кнопку, когда вам требуется помощь в выборе соответствующего рисунка строчки для конкретного швейного проекта и когда необходимо ознакомиться с процедурой выполнения строчки выбранного рисунка. Эта кнопка очень полезна для начинающих.	54
10		Кнопка вызова пояснений к рисункам	При нажатии на эту кнопку выводится пояснение о возможном использовании выбранного рисунка.	24
11		Экран выбора строчки	Нажмите на кнопку с изображением рисунка строчки, который необходимо вышить. При нажатии одной из кнопок  изменяется экран выбора рисунка.	52
12		Кнопка установки автоматического прошивания усилительных стежков	Нажмите на эту кнопку для выбора режима автоматического прошивания усилительных стежков (шитья в обратном направлении). Если выбрать этот режим перед началом шитья, машина будет автоматически прошивать усилительные стежки в начале и в конце строчки (в зависимости от выбранного рисунка, для которых прошиваются стежки в обратном направлении). Для отмены этой установки снова нажмите на эту кнопку.	47
13		Кнопка установки автоматической обрезки нитей	Нажмите на эту кнопку для установки автоматической обрезки нити. Если выбрать эту установку перед началом шитья, машина будет автоматически прошивать усилительные стежки (или стежки в обратном направлении, в зависимости от рисунка строчки) и обрезать нить при нажатии кнопки "Шитья в обратном направлении/Прошивания усилительных стежков". Для отмены этой установки снова нажмите на эту кнопку.	48
14		Кнопка зеркального отображения	При нажатии на эту кнопку создается зеркальное отображение выбранного рисунка строчки. • Если отображается  , эта кнопка не может использоваться.	53
15		Кнопка выбора режима шитья определенной иглой (одиночной/двойной)	Перед шитьем двойной иглой нажмите эту кнопку для выбора установки шитья двойной иглой. При каждом нажатии этой кнопки выполняется переключение установки шитья одиночной иглой/шитья двойной иглой. • Если отображается  , эта кнопка не может использоваться.	33
16		Кнопка сброса	Нажмите на эту кнопку для возврата сохраненных настроек выбранного рисунка строчки к первоначальным значениям.	53
17		Кнопка сохранения рисунка в памяти	Измените настройки рисунка строчки (длина стежка и ширина строчки "зигзаг", натяжение нити, автоматическая обрезка нити или автоматическое прошивание усилительных стежков и т. д.), затем сохраните их в памяти путем нажатия на эту кнопку.	53
18		Кнопки настройки ширины строчки и длины стежка	Отображение настроек ширины строчки (ширины строчки "зигзаг") и длины стежка выбранного в текущий момент рисунка строчки. Для установки ширины строчки и длины стежка нажмите  или  . • Если отображается  mm, установка не может быть изменена.	46
19		Кнопки настройки натяжения нити	Отображение настройки натяжения нити для выбранного в текущий момент рисунка строчки. Натяжение нити обычно устанавливается автоматически. Для настройки натяжения нити нажмите  или  .	47



Подготовка к работе

ЭКРАН ЖК-ДИСПЛЕЯ

Использование кнопки изменения настроек машины

Нажмите на кнопку  для изменения положения иглы при остановке машины, включения и выключения зуммера, настройки рисунков и экранов и изменения других основных настроек машины.

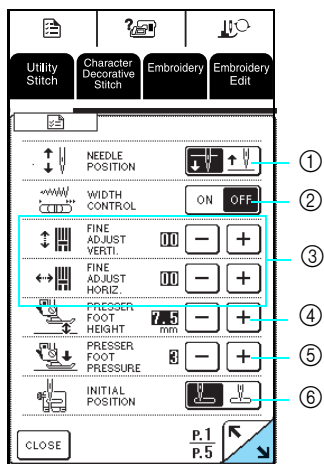

- ① Выбор верхнего или нижнего положения иглы при остановке машины.
- ② С помощью этой кнопки задается, должен ли использоваться для изменения ширины строчки "зигзаг" регулятор скорости шитья (см. стр. 71).
- ③ Выполнение настроек для вышивания знаков и рисунков декоративных строчек (см. стр. 102).
- ④ Регулировка высоты прижимной лапки (выбор высоты, на которую должна подниматься прижимная лапка) (см. стр. 45).
- ⑤ Регулировка давления прижимной лапки в диапазоне от 1 (слабое давление) до 4 (сильное давление).
* Чем больше заданное число, тем больше давление. Для обычного шитья установите значение давления 3.
- ⑥ Установка автоматически выбираемой строчки при включении машины – либо "1-01 Straight stitch (Left)", либо "1-03 Straight stitch (Middle)".

* Для перехода к следующей странице нажмите кнопку .

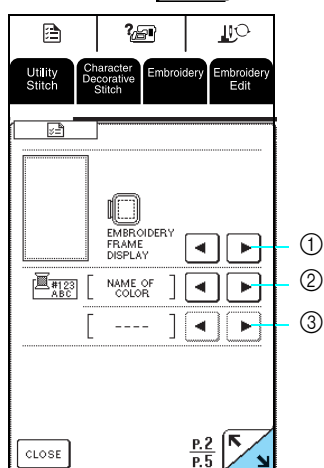

- ① Выбор одного из пяти отображений пялец (см. стр. 137).
- ② Выбор отображения названия цвета нити, номера цвета нити или времени шитья на отображении цвета нити на экране вышивания (см. стр. 151).
- ③ Выбор товарного знака нити, доступного при выборе номера цвета нити, на отображении цвета нити экрана вышивания (см. стр. 151).

* Для перехода к следующей странице нажмите кнопку .

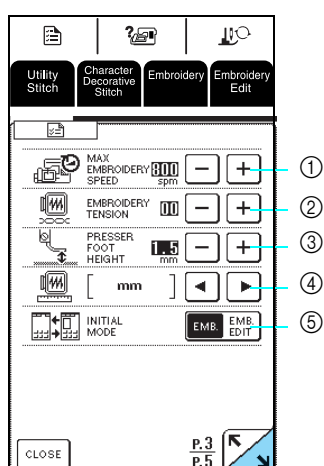

- ① Установка максимальной скорости вышивания
- ② Регулировка натяжения нити при вышивании.
- ③ Регулировка высоты лапки для вышивания "U" (см. стр. 132).
- ④ Выбор единиц измерения (мм/дюймы) для отображения расстояний и размеров рисунков вышивания.
- ⑤ Выбор первоначального экрана (Embroidery/Embroidery Edit) при установке вышивального модуля.

* Для перехода к следующей странице нажмите кнопку .

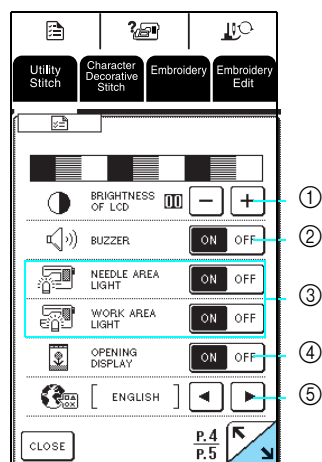

- ① Регулировка яркости отображения.
* Для увеличения яркости экрана нажмите на кнопку .
* Для уменьшения яркости экрана нажмите на кнопку .
Настройте яркость таким образом, чтобы была четко видна разница между и .
- ② Включение/отключение зуммера.
- ③ Включение/выключение подсветки в области иглы и в рабочей зоне.
- ④ Активизация/деактивизация заставки, появляющейся на экране при включении машины.
- ⑤ Выбор одного из 13 языков:
[English] (английский), [German] (немецкий), [French] (французский), [Italian] (итальянский), [Dutch] (голландский), [Spanish] (испанский), [Japanese] (японский), [Danish] (датский), [Norwegian] (норвежский), [Finnish] (финский), [Swedish] (шведский), [Portuguese] (португальский), [Russian] (русский)



Подготовка к работе

* Для перехода к следующей странице нажмите

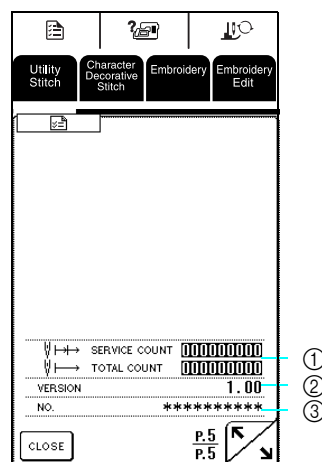

- ① Отображение значения сервисного счетчика стежков вышивания. Значение сервисного счетчика служит для напоминания о том, когда требуется выполнить очередное регламентное техническое обслуживание машины. (Для получения более подробной информации свяжитесь с уполномоченным дилером компании Brother вашего региона.)
- ② Версия программного обеспечения, установленного на данной машине.
- ③ Идентификационный номер данной машины.

Напоминание

На вашей машине установлена самая последняя версия программного обеспечения. Проверьте возможное наличие обновлений программного обеспечения у официального дилера компании Brother вашего региона или на сайте www.brother.com (см. стр. 204).











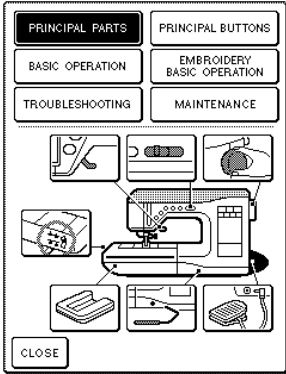







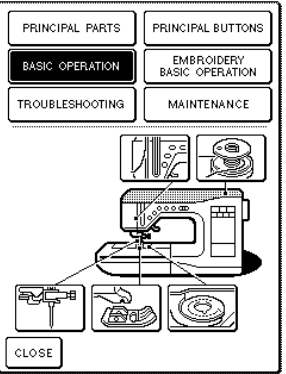





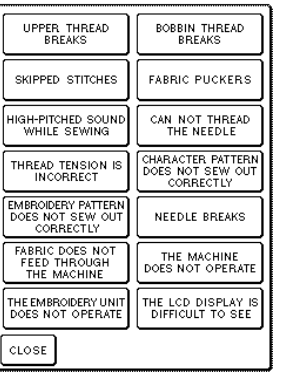



ЭКРАН ЖК-ДИСПЛЕЯ

Использование кнопки изменения режима работы машины 

В машине записаны основные операции машины и другая информация, сформированная на основе содержания данного руководства по эксплуатации.

Для перехода к показанному ниже экрану нажмите кнопку . В верхней части этого экрана отображается шесть категорий. Для просмотра более подробной информации о каждой категории нажмите соответствующую кнопку.

■ **Содержание каждой категории**

Наименование частей машины и их функции	Основные операции	Поиск и устранение неисправностей
 <p>  Рычаг прижимной лапки  Регулятор скорости шитья  Маховик  Переключатель положения гребенок транспортера  Плоская платформа с отделением для хранения принадлежностей  Коленоподъемник  Педаль </p>	 <p>  Заправка верхней нити  Намотка шпульки  Замена иглы  Замена прижимной лапки  Установка шпульки </p>	 <p>  UPPER THREAD BREAKS  BOBBIN THREAD BREAKS  SKIPPED STITCHES  FABRIC PUCKERS  HIGH-PITCHED SOUND WHILE SEWING  CAN NOT THREAD THE NEEDLE  THREAD TENSION IS INCORRECT  CHARACTER PATTERN DOES NOT SEW OUT CORRECTLY  EMBROIDERY PATTERN DOES NOT SEW OUT CORRECTLY  NEEDLE BREAKS  FABRIC DOES NOT FEED THROUGH THE MACHINE  THE MACHINE DOES NOT OPERATE  THE EMBROIDERY UNIT DOES NOT OPERATE  THE LCD DISPLAY IS DIFFICULT TO SEE </p>

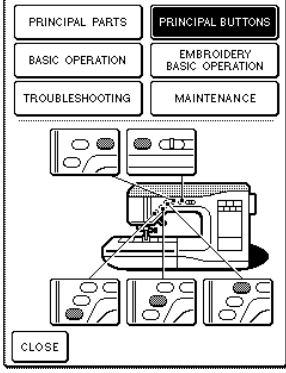
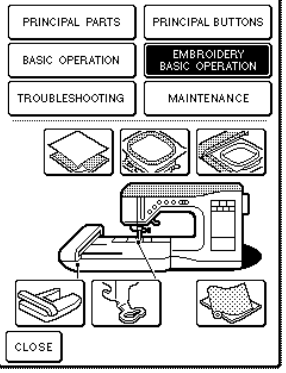
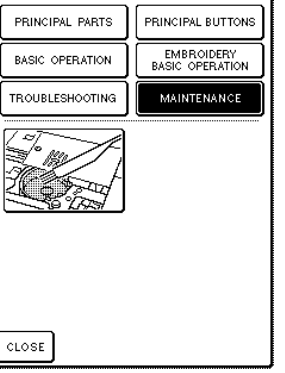

Основные кнопки	Основные операции при вышивании	Техническое обслуживание
 <p>Кнопка "Thread Cutter" ("Обрезка нити")</p> <p>Кнопка "Presser Foot Lifter" ("Подъемник прижимной лапки")</p> <p>Кнопка "Start/Stop" ("Пуск/Стоп")</p> <p>Кнопка "Reverse/Reinforcement Stitch" ("Шитье в обратном направлении/Выполнение усилительных стежков")</p> <p>Кнопка "Needle Position" ("Положение иглы")</p>	 <p>Прикрепление стабилизирующего материала к ткани с помощью утюга</p> <p>Закрепление ткани</p> <p>Установка пялец для вышивания</p> <p>Установка вышивального модуля</p> <p>Установка лапки для вышивания "U"</p> <p>Использование надлежащего стабилизирующего материала</p>	 <p>Очистка челнока и шпульного колпачка</p>



Подготовка к работе

ЭКРАН ЖК-ДИСПЛЕЯ

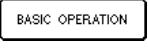
Пример: Отображение информации о заправке верхней нити.

- 1 Нажмите кнопку  .
- 2 Нажмите кнопку  .
→ В нижней половине экрана появляются список основных операций.
- 3 Нажмите кнопку  (заправка верхней нити).

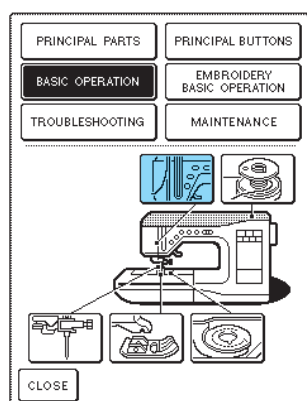

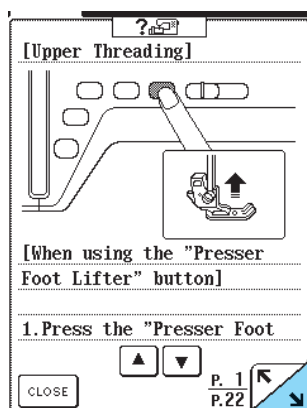

→ На экране отображаются инструкции по заправке нити в машину.

- 4 Для перехода к следующей странице нажмите кнопку  .





- 5 По окончании работы с инструкциями нажмите кнопку  .

Использование кнопки вызова пояснений к рисункам 

Для получения более подробной информации о каком-либо использовании рисунка строчки, выберите эту строчку и нажмите кнопку  для просмотра описания выбранной строчки.

Пример: Отображение информации об использовании .

- 1 Выберите  и нажмите кнопку  .

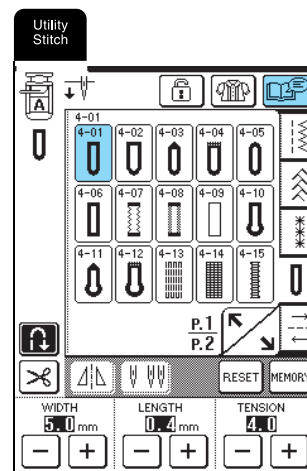

→ На экране отображается информация об использовании .

- 2 По окончании работы с инструкциями нажмите кнопку  .

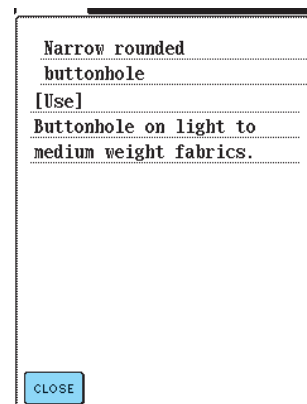

ЗАПРАВКА НИЖНЕЙ/ВЕРХНЕЙ НИТИ

Намотка шпульки

В этом разделе описывается намотка шпульки. На этой машине можно использовать дополнительный стержень для намотки шпульки во время шитья с использованием основного стержня.

⚠ ВНИМАНИЕ

- Прилагаемые к машине шпульки разработаны специально для этой швейной машины. Если использовать шпульки, предназначенные для других моделей, машина не будет работать надлежащим образом. Применяйте только прилагаемые к машине шпульки или шпульки того же типа (код изделия: X52800-150).

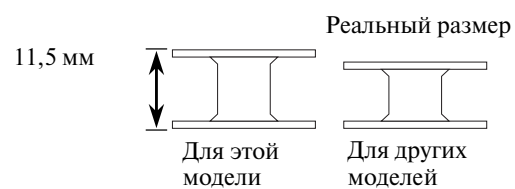

■ Использование дополнительного стержня для катушки

Во время выполнения вышивки может выполняться намотка на шпульку.

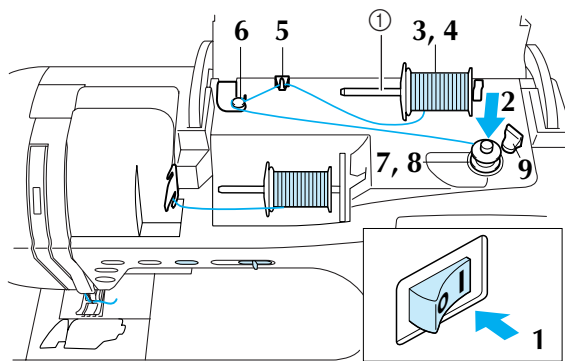

- ① Дополнительный стержень для установки катушки с нитью

- 1 Выключите машину и откройте верхнюю крышку.
- 2 Поверните шпульку таким образом, чтобы паз на ней находился точно напротив пружины на валу устройства намотки шпулек, и затем наденьте шпульку на вал.

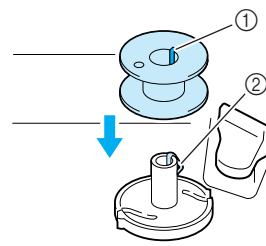

- ① Паз на шпульке
② Пружина на валу устройства намотки шпулек

- 3 Установите дополнительный стержень катушки в "верхнее" положение.

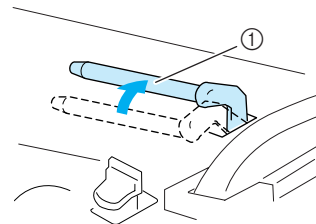

- ① Дополнительный стержень для установки катушки с нитью



Подготовка к работе

ЗАПРАВКА НИЖНЕЙ/ВЕРХНЕЙ НИТИ

- 4** Установите катушку с нитью на дополнительный стержень для катушки таким образом, чтобы нить разматывалась спереди. Затем наденьте колпачок катушки на дополнительный стержень для катушки до упора, чтобы зафиксировать катушку с нитью.

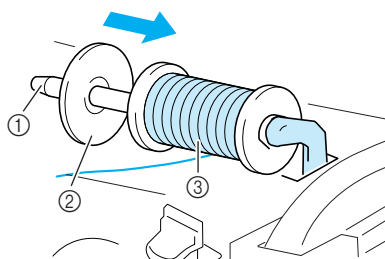

- ① Дополнительный стержень для установки катушки с нитью
② Колпачок катушки
③ Катушка с нитью

⚠ ВНИМАНИЕ

- Если катушка с нитью и/или колпачок катушки будет установлен неправильно, нить может запутаться вокруг стержня для установки катушки и тем самым привести к поломке иглы.
- Используйте тот колпачок катушки (большой, средний или малый), который в наибольшей степени подходит по размеру для данной катушки с нитью. Если колпачок меньше, чем используемая катушка, нить может попасть в щель между катушкой и стержнем.

💡 Примечание

При использовании тонкой катушки с перекрестной намоткой нити установите малый колпачок и оставьте небольшой зазор между колпачком и катушкой.

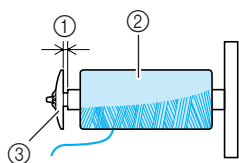

- ① Зазор
② Перекрестная намотка нити
③ Колпачок катушки (малый)

- 5** Удерживая нить на катушке правой рукой, вытяните конец нити левой рукой и затем проведите нить через нитенаправитель.

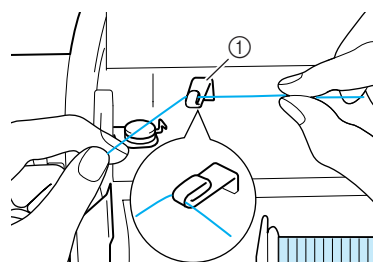

- ① Нитенаправитель

- 6** Протяните нить под стержнем на направляющей нити для намотки шпульки и затем проведите ее вокруг диска предварительного натяжения.

* Убедитесь в том, что нить проведена под диском предварительного натяжения.

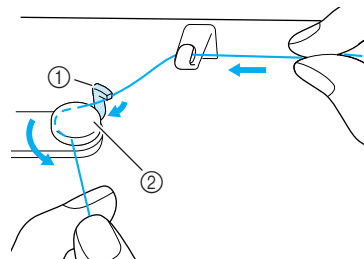

- ① Стержень
② Диск предварительного натяжения

- 7** Намотайте нить на шпульку по часовой стрелке (4 - 5 витков).

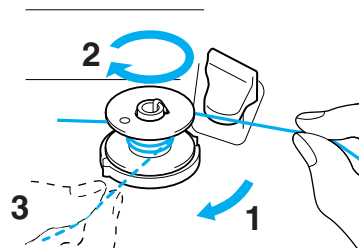

- 8** Пропустите конец нити через направляющую прорезь в седле устройства намотки шпулек и затем потяните нить вправо, чтобы обрезать ее приспособлением для обрезки.

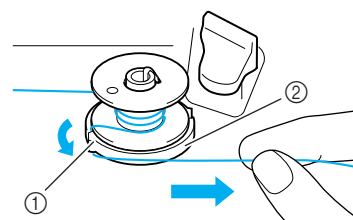

- ① Направляющая прорезь
② Седло устройства намотки шпульки

⚠ ВНИМАНИЕ

- Строго следуйте описанной процедуре. Если не обрезать нить с помощью приспособления для обрезки и выполнять намотку шпульки, когда нить натянута слишком слабо, это может вызвать запутывание нити вокруг шпульки.

9 Сдвиньте держатель шпульки влево до упора, пока он не зафиксируется со щелчком.

* Когда держатель шпульки установлен в левое положение, он работает как выключатель автоматической намотки шпульки.

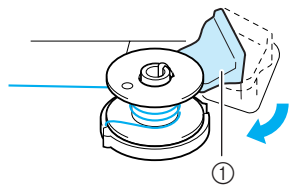

① Держатель шпульки (выключатель)

→ Когда намотка завершается, вращение шпульки автоматически прекращается и держатель шпульки возвращается в свое исходное положение.

10 Обрежьте нить и затем снимите шпульку.

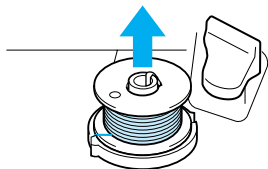

Примечание

При снятии шпульки тяните только за шпульку. Не тяните за седло устройства намотки шпулек – при этом крепление седла устройства намотки шпулек может быть ослаблено, что может привести к повреждению машины.

ВНИМАНИЕ

• **Неправильная настройка при намотке шпульки может быть причиной слабого натяжения нити и вызвать поломку иглы при шитье и привести к травме.**

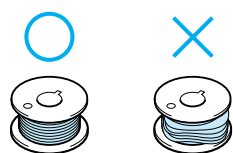

■ Намотка шпульки с использованием стержня для установки катушки

Во время шитья нельзя использовать основной стержень для намотки шпульки. Для получения более подробной информации см.

“Использование дополнительного стержня для катушки” на стр. 25.



Подготовка к работе

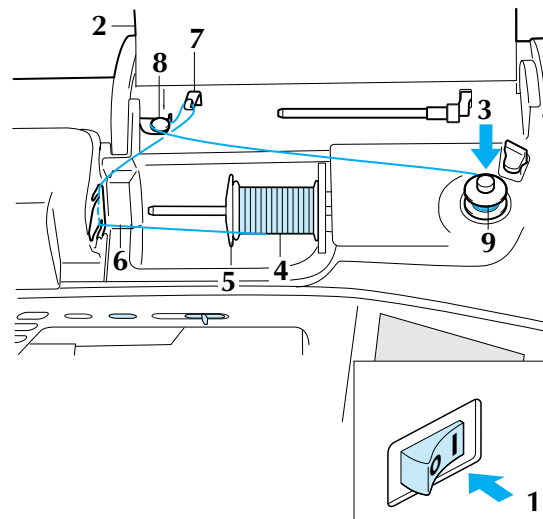

1 Включите машину.

2 Откройте верхнюю крышку.

3 Поверните шпульку таким образом, чтобы паз на ней находился точно напротив пружины на валу устройства намотки шпулек, и затем наденьте шпульку на вал.

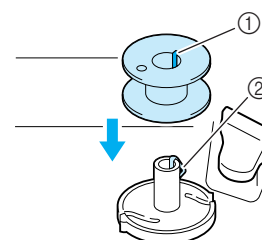

① Паз на шпульке
② Пружина на валу устройства намотки шпулек

4 Поверните вверх стержень для установки катушки и затем наденьте на него катушку.

* Убедитесь в том, что нить разматывается спереди.

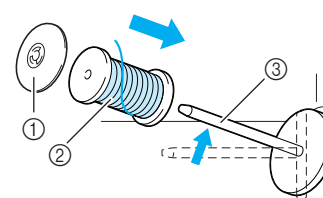

① Колпачок катушки
② Катушка с нитью
③ Стержень для установки катушки

ЗАПРАВКА НИЖНЕЙ/ВЕРХНЕЙ НИТИ

- 5 Наденьте колпачок катушки на стержень до упора и затем верните этот стержень в исходное положение.
- 6 Удерживая разматываемую с катушки нить обеими руками, проведите ее через нижнюю прорезь и затем через верхнюю прорезь в пластине нитенаправителя.

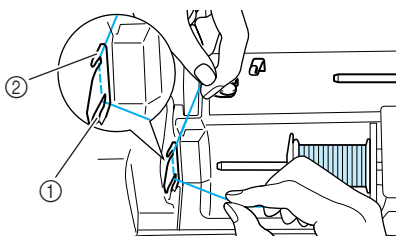

- 1 Нижняя прорезь в пластине нитенаправителя
- 2 Верхняя прорезь в пластине нитенаправителя

- 7 Пропустите нить через нитенаправитель.

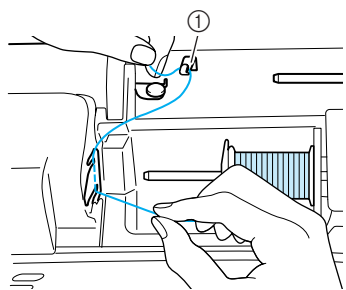

- 1 Нитенаправитель

- 8 Протяните нить под стержнем на направляющей нити для намотки шпульки и затем проведите ее вокруг диска предварительного натяжения.

* Убедитесь в том, что нить проведена под диском предварительного натяжения.

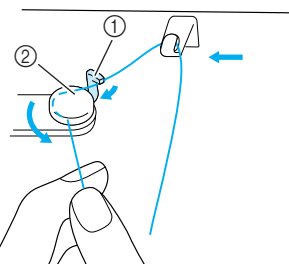

- 1 Стержень
- 2 Диск предварительного натяжения

- 9 Выполните шаги с 7 по 10 на стр. 26.

Установка шпульки

В этом разделе описывается установка на машину шпульки с намотанной нитью. Шитье можно начать без предварительного вытягивания нижней нити. Если перед началом шитья необходимо вытянуть нижнюю нить, например при выполнении сборок, следуйте процедуре, описанной в следующем разделе.

ВНИМАНИЕ

- Используйте только намотанную должным образом шпульку. В противном случае может произойти поломка иглы или натяжение нити будет неправильным.

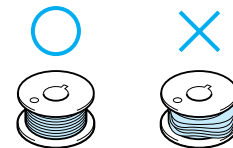

- 1 Нажмите кнопку “Presser Foot Lifter” (“Подъемник прижимной лапки”) для поднятия прижимной лапки.

- 2 Сдвиньте защелку крышки челночного устройства вправо и затем снимите крышку челночного устройства.

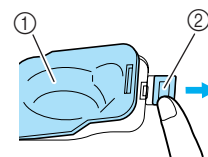

- 1 Крышка челночного устройства
- 2 Защелка

- 3 Возьмите шпульку правой рукой.левой рукой возьмите конец нити.

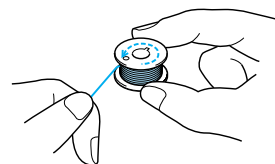

- 4** Установите шпульку с намотанной нитью в шпульный колпачок таким образом, чтобы нить разматывалась в направлении стрелки.

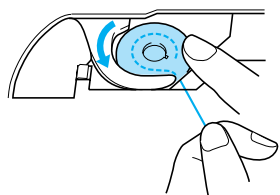

ВНИМАНИЕ

- Придерживайте шпульку пальцем и убедитесь в том, что нить со шпульки разматывается в правильном направлении. В противном случае может произойти обрыв нити или натяжение нити будет неправильным.

- 5** Слегка прижмите шпульку правой рукой и затем, аккуратно вытягивая нить левой рукой, пропустите ее через прорезь.

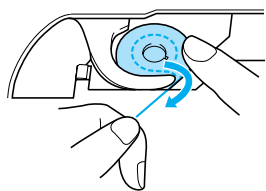

- 6** После прокладки нити через прорезь вытяните ее на себя для обрезания нити с помощью приспособления для обрезки.

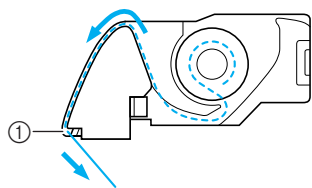

① Приспособление для обрезки нити

- 7** Вставьте язычок в левом нижнем углу крышки челночного устройства в предназначенное для него отверстие, а затем слегка нажмите на правую сторону крышки, чтобы она зафиксировалась со щелчком.

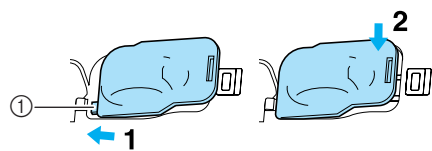

① Язычок

Вытягивание нижней нити

При выполнении некоторых швейных проектов может потребоваться вытянуть нижнюю нить, например при выполнении сборок или при выстегивании со свободной подачей материала. Для вытягивания нижней нити следуйте процедуре, описанной ниже.

Напоминание

Перед вытягиванием нижней нити необходимо вытянуть верхнюю нить. Для получения более подробной информации см. "Заправка верхней нити" на стр. 30.

- 1** Выполните шаги **1** - **4** из предыдущего раздела для установки шпульки в шпульный колпачок.
- 2** Проложите нижнюю нить по канавке, как показано стрелкой на рисунке.

Примечание

- Не обрезайте нить при помощи устройства обрезки.
- Не устанавливайте крышку челночного устройства.

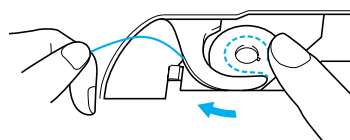

- 3** Слегка придерживая верхнюю нить, два раза нажмите кнопку "Needle Position" ("Положение иглы") для того, чтобы опустить и затем поднять иглу.

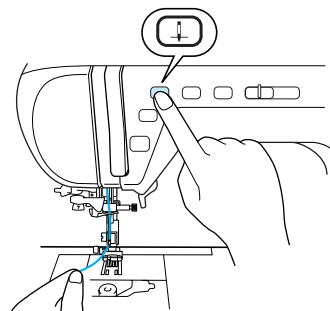

Подготовка к работе

ЗАПРАВКА НИЖНЕЙ/ВЕРХНЕЙ НИТИ

- 4** Осторожно потяните за верхнюю нить для вытягивания нижней нити.

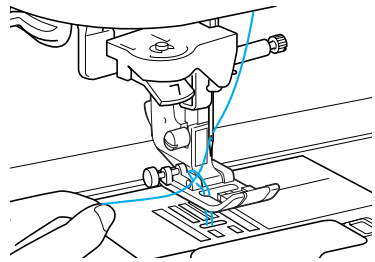

→ Петля нижней нити выходит из отверстия в игольной пластине.

- 5** Вытяните примерно 100 мм нижней нити и затем пропустите ее под прижимной лапкой в направлении задней части машины, выравнивая ее конец с верхней нитью.

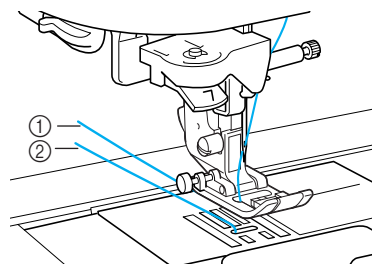

① Верхняя нить
② Нижняя нить

- 6** Установите на место крышку челночного устройства.

Заправка верхней нити

В этом разделе описывается заправка нити в машину и установка иглы. Номера на машине указывают последовательность заправки нити.

⚠ ВНИМАНИЕ

- Убедитесь в правильности заправки нити в машину. Неправильная заправка нити может вызвать запутывание нити и поломку иглы, что может привести к травме.
- При использовании принадлежностей, не входящих в комплект поставки машины, устанавливайте эти принадлежности на машину после заправки нити.

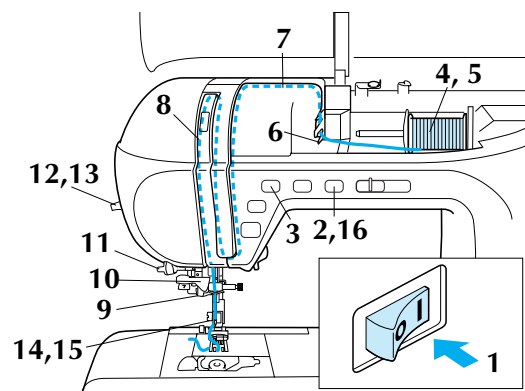

- 1** Включите машину.

- 2** Нажмите на кнопку “Presser Foot Lifter” (“Подъемник прижимной лапки”) для поднятия прижимной лапки.

→ Открывается шторка верхней нити для заправки нити в машину.

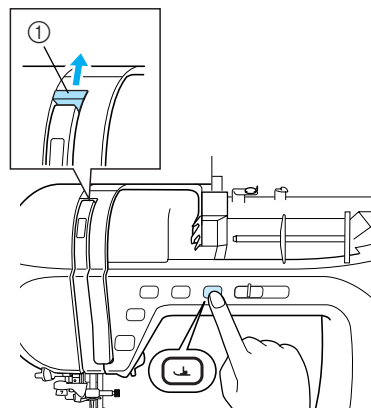

① Шторка верхней нити

📖 Напоминание

Данная машина укомплектована шторкой верхней нити, с помощью которой можно проверить правильность заправки верхней нити.

ЗАПРАВКА НИЖНЕЙ/ВЕРХНЕЙ НИТИ

- 3** Нажмите кнопку “Needle Position” (“Положение иглы”) для поднятия иглы.

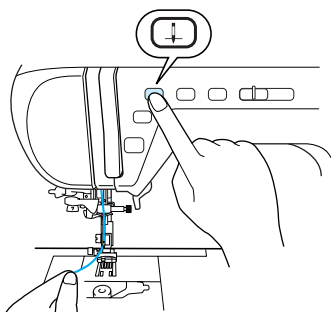

Примечание

При попытке заправки нити без поднятия рычажка устройства заправки нити в иглу машина может быть повреждена.

- 4** Поверните вверх стержень для установки катушки и затем наденьте на него катушку.

* Убедитесь в том, что нить разматывается спереди.

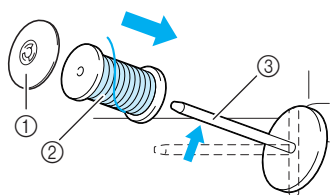

- ① Колпачок катушки
- ② Катушка с нитью
- ③ Стержень для установки катушки

- 5** Наденьте колпачок катушки на стержень до упора и затем верните этот стержень в исходное положение.

ВНИМАНИЕ

- Если катушка с нитью и/или колпачок катушки будет установлен неправильно, нить может запутаться вокруг стержня для установки катушки, что может привести к поломке иглы.
- Используйте тот колпачок катушки (большой, средний или малый), который в наибольшей степени подходит по размеру для данной катушки с нитью. Если колпачок меньше, чем используемая катушка, нить может попасть в щель между катушкой и стержнем, что может привести к поломке иглы.

- 6** Удерживая разматываемую с катушки нить обеими руками, проведите ее через нижнюю прорезь и затем через верхнюю прорезь в пластине нитенаправителя.

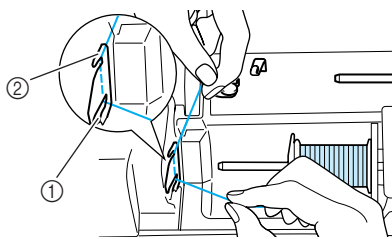

- ① Нижняя прорезь в пластине нитенаправителя
- ② Верхняя прорезь в пластине нитенаправителя

- 7** Удерживая нить на катушке правой рукой, вытяните конец нити левой рукой и затем проведите нить по канавке, как показано стрелкой на рисунке.

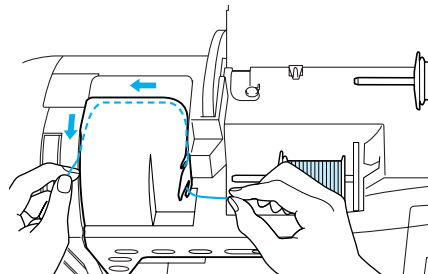

- 8** Проведите нить вниз, вверх и затем снова вниз по канавке, как показано на рисунке.

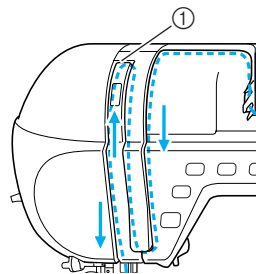

- ① Шторка верхней нити

Напоминание

Посмотрите в окно для проверки положения рычага нитепритягивателя. Перед заправкой нити в машину убедитесь, что рычаг нитепритягивателя находится в верхнем положении.

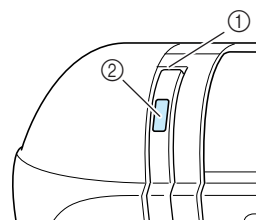

- ① Шторка верхней нити
- ② Окно проверки положения рычага нитепритягивателя



Подготовка к работе

ЗАПРАВКА НИЖНЕЙ/ВЕРХНЕЙ НИТИ

9 Пропустите нить через нитенаправитель игловодителя (с маркировкой "6").

* Возьмите нить обеими руками и проведите ее, как показано на рисунке.

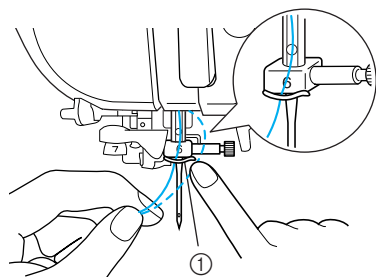

① Нитенаправитель игловодителя

10 Пропустите нить через направляющие диски (с маркировкой "7").

* Убедитесь в том, что нить проведена через прорезь в нитенаправителе.
* Убедитесь в том, что нить заправлена в направляющие диски, в противном случае нить не может быть заправлена в иглу.

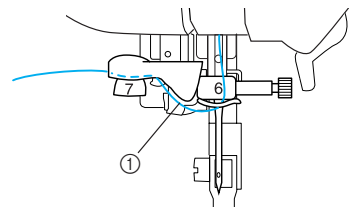

① Прорезь в нитенаправителе

11 Для обрезки нити вытяните ее вверх через приспособление для обрезки нити, как показано на рисунке.

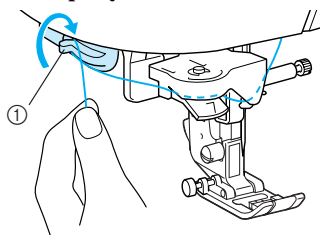

① Приспособление для обрезки нити

Примечание

При использовании нити, которая быстро сматывается с катушки, например металлической нити, может быть трудно заправить нить в иглу, если нить обрезана.

В этом случае, вместо использования приспособления для обрезки нити, вытяните примерно 80 мм нити после ее проводки через направляющие диски (с маркировкой "7").

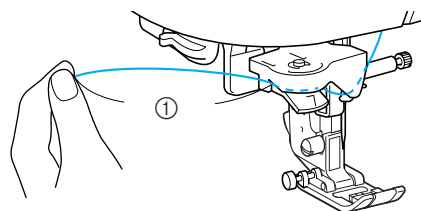

① 80 мм или больше

12 Опустите рычажок устройства заправки нити в иглу до тех пор, пока не услышите щелчок.

* Направляющий крючок поворачивается и проходит через игольное ушко.

Примечание

- При быстром нажатии рычажка устройства заправки нити в иглу нить может быть не заправлена в иглу.
- Убедитесь в том, что направляющий крючок не касается никаких предметов, например ткани.

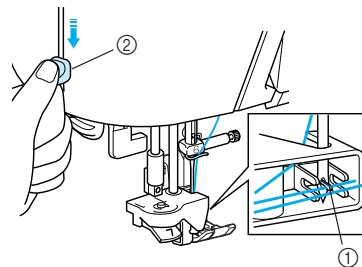

① Крючок
② Рычажок устройства заправки нити в иглу

13 Отпустите рычажок устройства заправки нити в иглу.

→ Нить заправляется в игольное ушко.

14 Осторожно вытяните конец нити, заправленной в игольное ушко.

Примечание

Не тяните нить слишком сильно. В противном случае игла может погнуться или сломаться.

* Если на нити, заправленной в игольное ушко, образуется петля, осторожно потяните за петлю в направлении задней стороны иглы.

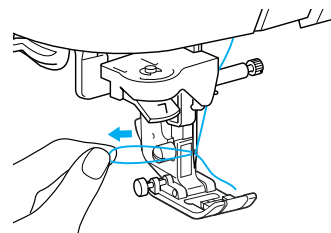

15 Вытяните примерно 100 мм нити и затем проведите ее под прижимной лапкой в направлении задней части машины.

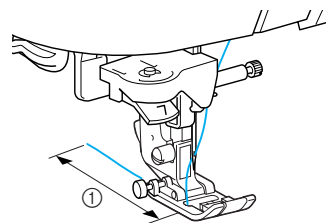

① 100 мм

- 16** Нажмите на кнопку “Presser Foot Lifter” (“Подъемник прижимной лапки”) для опускания прижимной лапки перед началом шитья.



Напоминание

На этом процедура заправки верхней нити завершена.



Примечание

- Устройство заправки нити в иглу может использоваться только с иглами для бытовых швейных машин, имеющих размер от 75/11 до 100/16. Для получения более подробной информации о соответствующих комбинациях игл и нитей см. “Сочетания “ткань/нить/игла”” на стр. 40.
- Если автоматическая заправка нити в иглу не выполнена, повторите процедуру, начиная с нитенаправителя игловодителя (с маркировкой “6”).
- Некоторые иглы не могут быть заправлены нитью с помощью устройство заправки нити в иглу. В этом случае, вместо использования устройства заправки нити в иглу после ее проводки через нитенаправитель игловодителя (с маркировкой “6”), вручную проведите нить через игольное ушко с передней стороны.

Использование двойной иглы

Используя двойную иглу, можно шить две параллельные линии одной и той же строчки. Несмотря на использование одной и той же нижней нити, необходимые строчки можно прошивать за счет заправки в каждую иглу нитей разного цвета. Обе верхние нити должны иметь одинаковую толщину и качество. Двойная игла может использоваться для шитья только тех строчек, при выборе которых на экране отображается .

Информация о строчках, которые могут выполняться в режиме шитья двойной иглой, приводится в конце данного руководства (см. “ТАБЛИЦА НАСТРОЕК СТРОЧЕК”).



Подготовка к работе

ВНИМАНИЕ

- Используйте только те двойные иглы, которые специально разработаны для данной машины (код изделия: X59296-151). Использование любых других игл может привести к их поломке и к повреждению машины.
- При использовании двойной иглы убедитесь, что установлен режим шитья двойной иглой. Использование двойной иглы, когда машина настроена для шитья одиночной иглой, может привести к поломке иглы и к повреждению машины.
- Не используйте погнутые иглы. Это может привести к поломке иглы и травме.
- При использовании двойной иглы применяйте только прижимную лапку “J”. В случае, когда возможно наезжание стежков друг на друга, используйте прижимную лапку “N”.

- 1** Нажмите кнопку  и затем установите двойную иглу (см. “ЗАМЕНА ИГЛЫ” на стр. 38).

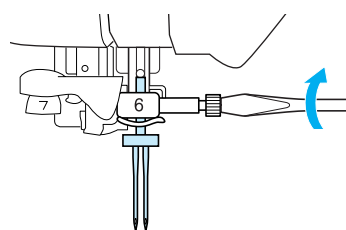

ЗАПРАВКА НИЖНЕЙ/ВЕРХНЕЙ НИТИ

- 2** Заправьте нить в первую иглу машины согласно процедуре заправки нити в одиночную иглу (см. “Заправка верхней нити” на стр. 30).

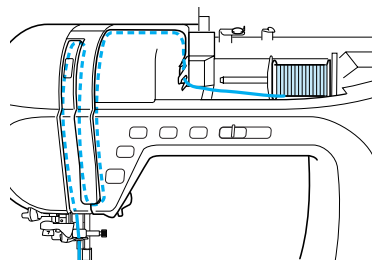

- 3** Пропустите нить через нитенаправитель игловодителя и затем проденьте нить в иглу с левой стороны.

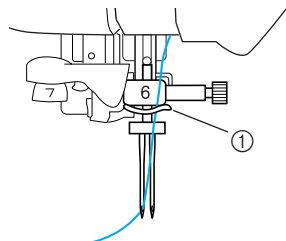

- ① Нитенаправитель игловодителя

- 4** Установите дополнительный стержень катушки в “верхнее” положение.

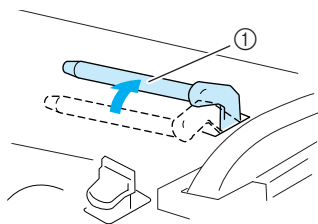

- ① Дополнительный стержень для установки катушки с нитью

- 5** Установите дополнительную катушку с нитью на дополнительный стержень для катушки таким образом, чтобы нить разматывалась спереди. Затем наденьте колпачок катушки на дополнительный стержень для катушки до упора, чтобы зафиксировать катушку с нитью.

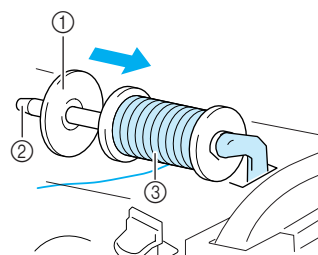

- ① Колпачок катушки
② Дополнительный стержень для установки катушки с нитью
③ Катушка с нитью

- 6** Удерживая нить на катушке правой рукой, вытяните конец нити левой рукой и затем проведите нить через нитенаправитель.

* Не пропускайте нить через нитенаправитель для намотки шпульки!

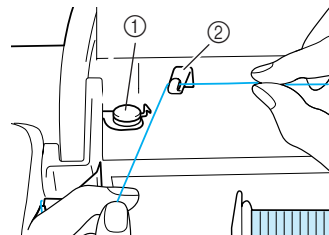

- ① Направляющая нити для намотки шпульки
② Нитенаправитель

- 7** Удерживая разматываемую с катушки нить обеими руками, проведите ее через нижнюю прорезь и затем через верхнюю прорезь в пластине нитенаправителя. Удерживая конец нити левой рукой, проведите нить по канавке, как показано стрелкой на рисунке.

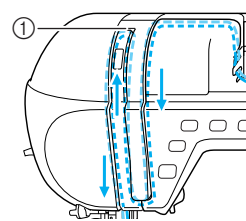
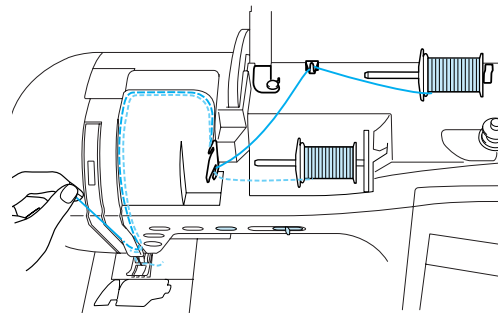

- ① Шторка

- 8** Не проводя нить через нитенаправитель на игловодителе, заправьте нить в иглу на правой стороне.

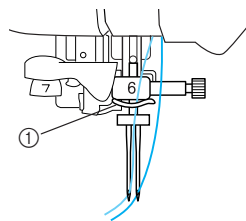

- ① Нитенаправитель игловодителя





Примечание

Устройство для заправки нити в иглу использовать нельзя. Вручную проденьте нить через игольное ушко спереди назад. Если используется устройство для заправки нити, машина может быть повреждена.

9 Нажмите кнопку  или нажмите кнопку  на экране.

10 Выберите требуемый рисунок строчки.

Примечание

Если после выбора строчки кнопка  принимает вид , то двойная игла не может использоваться с выбранной строчкой.

11 Нажмите кнопку  для выбора установки шитья двойной иглой.

* Ширина строчки становится меньше, чем при шитье одиночной иглой.

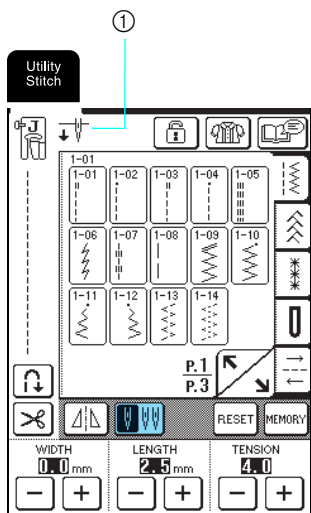

① Установка режима шитья одиночной иглой/двойной иглой

→ На экране появляется .

ВНИМАНИЕ

- При использовании двойной иглы убедитесь, что установлен режим шитья двойной иглой. Использование двойной иглы, когда машина настроена для шитья одиночной иглой, может привести к поломке иглы и к повреждению машины.

12 После опускания рычага прижимной лапки нажмите кнопку “Start/Stop” (“Пуск/Стоп”).

Напоминание

Для изменения направления шитья при использовании двойной иглы поднимите иглу из ткани, поднимите прижимную лапку и затем поверните материал.

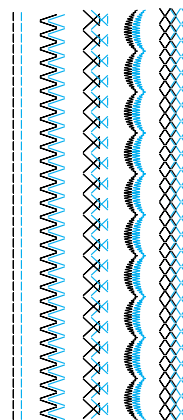



Подготовка к работе

ЗАМЕНА ПРИЖИМНОЙ ЛАПКИ

ЗАМЕНА ПРИЖИМНОЙ ЛАПКИ

⚠ ВНИМАНИЕ

- Перед заменой прижимной лапки обязательно нажмите кнопку  на панели управления. Если при замене не нажать кнопку , нажатие кнопки “Start/Stop” (“Пуск/Стоп”) или любой другой кнопки приведет к запуску машины, что может привести к травме.
- Используйте только ту прижимную лапку, которая специально предназначена для выбранной строчки. Если использовать не ту лапку, игла может ударить по прижимной лапке и погнуться или сломаться, что может привести к травме.
- Применяйте только специально предназначенные для данной швейной машины прижимные лапки. Использование каких-либо других прижимных лапок может привести к несчастному случаю или к травме.

Снятие прижимной лапки

- 1 Нажмите кнопку “Needle Position” (“Положение иглы”) для поднятия иглы.

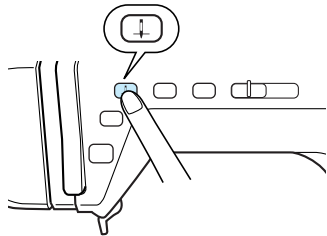

- 2 Нажмите кнопку .

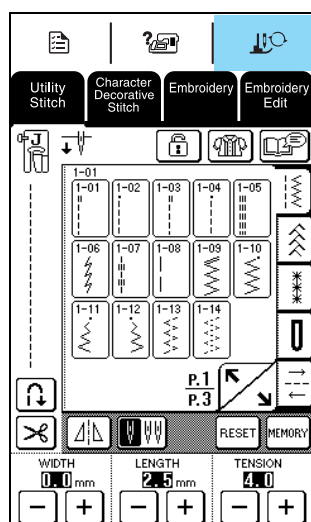

→ Экран на панели управления заменяется показанным ниже экраном, все клавиши и кнопки управления блокируются.

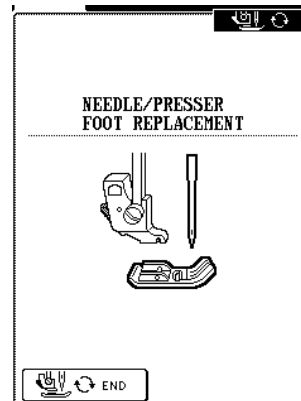

- 3 Поднимите рычаг прижимной лапки.

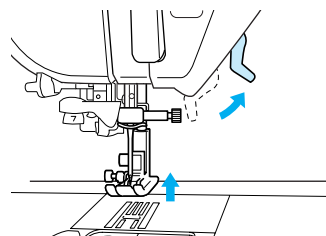

- 4 Нажмите черную кнопку на адаптере прижимной лапки и вытащите лапку.

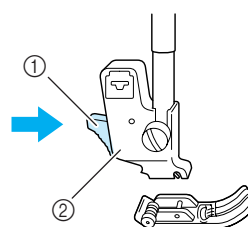

- ① Черная кнопка
- ② Адаптер прижимной лапки



Установка прижимной лапки

- 1 Установите прижимную лапку под адаптером таким образом, чтобы стержень лапки находился прямо под пазом адаптера, и затем опустите рычаг лапки таким образом, чтобы стержень на прижимной лапке зафиксировался в пазу адаптера.

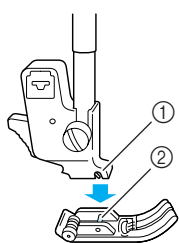

- 1 Паз
- 2 Стержень

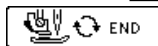
- 2 Нажмите кнопку  или нажмите кнопку  на экране.

→ Все клавиши и кнопки управления разблокируются и отображается предыдущий экран.

- 3 Поднимите рычаг лапки.



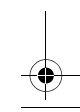
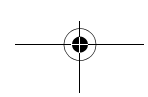
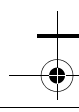
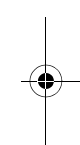
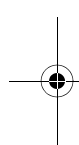

Подготовка к работе



ЗАМЕНА ИГЛЫ

ЗАМЕНА ИГЛЫ

ВНИМАНИЕ

- Перед заменой иглы обязательно нажмите кнопку  на панели управления. Если при замене не нажать кнопку , нажатие кнопки “Start/Stop” (“Пуск/Стоп”) или любой другой кнопки приведет к запуску машины, что может привести к травме.
- Применяйте только иглы, предназначенные для бытовых швейных машин. Любые другие иглы при работе могут погнуться или сломаться, что может привести к травме.
- Никогда не пользуйтесь погнутыми иглами. Погнутая игла при работе может сломаться, что может привести к травме.

■ Проверка иглы



Перед тем как использовать иглу, положите ее плоской частью на какую-либо плоскую поверхность (например, на игольную пластину или на стекло) и убедитесь в том, что просвет между иглой и поверхностью одинаков по всей длине иглы.

**Примечание**

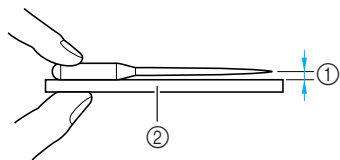
Никогда не пользуйтесь погнутыми иглами.

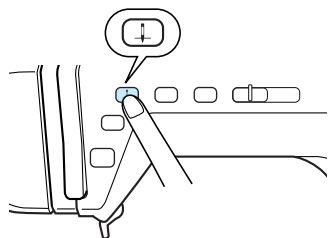

- ① Одинаковый просвет
- ② Плоская поверхность (крышка челночного устройства, стекло и т. п.)

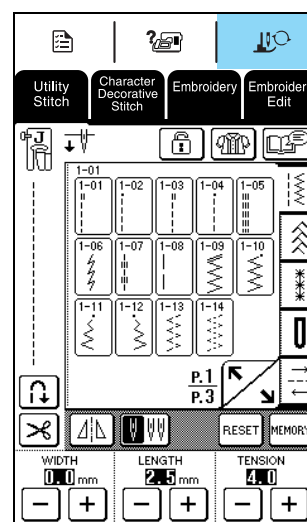
1 Нажмите кнопку “Needle Position” (“Положение иглы”) для поднятия иглы.**2** Нажмите кнопку .

→ Экран на панели управления заменяется показанным ниже экраном, все клавиши и кнопки управления блокируются.

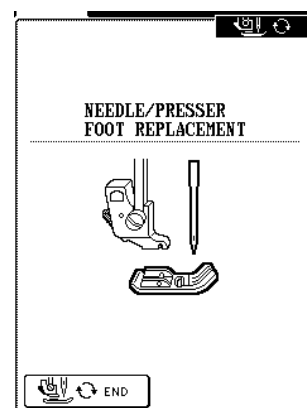

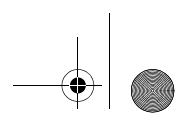

3 Отверткой ослабьте винт иглодержателя, повернув его в направлении передней стороны машины, и извлеките иглу.

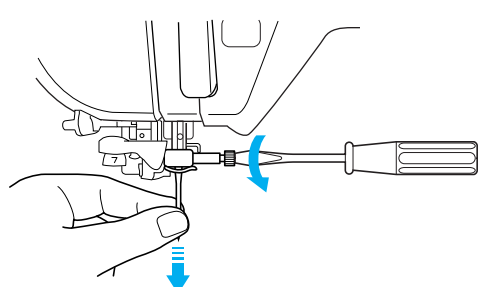

Примечание
 При ослаблении или затяжке винта иглодержателя не прикладывайте к нему чрезмерных усилий – это может привести к повреждению машины.

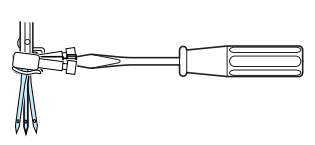

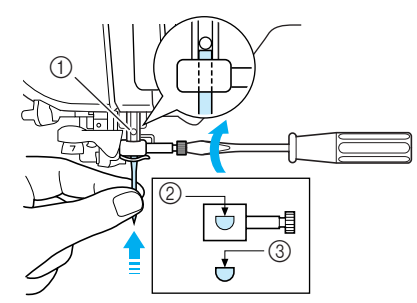

4 Вставьте новую иглу плоской частью, обращенной назад до тех пор, пока она не коснется ограничителя. Надежно затяните отверткой винт иглодержателя.



- ① Ограничитель иглы
- ② Отверстие для установки иглы
- ③ Плоская сторона иглы

ВНИМАНИЕ

- Вставьте иглу до упора в стопор и надежно затяните винт иглодержателя отверткой. Если игла не вставлена до упора или винт иглодержателя не затянут, это может привести к поломке иглы или повреждению машины.

5 Нажмите кнопку  или нажмите кнопку  на экране.

→ Все клавиши и кнопки управления разблокируются и отображается предыдущий экран.



Подготовка к работе

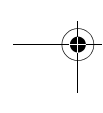
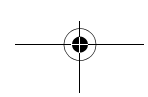
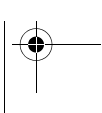
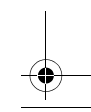
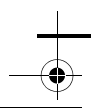
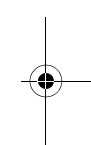
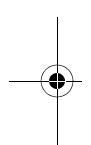

ЗАМЕНА ИГЛЫ

■ Информация об игле

Игла является, пожалуй, наиболее важной деталью швейной машины. Выбор соответствующей иглы для конкретного швейного проекта позволит получить наилучший результат при минимальном количестве проблем. Ниже приводится информация об иглах, которую следует принять во внимание.

- Чем меньше номер иглы, тем она тоньше. С увеличением номеров игл они становятся толще.
- Тонкие иглы следует использовать для тонких тканей, а толстые – для плотных.
- Для предотвращения пропуска стежков при шитье эластичных тканей следует использовать иглу с шариковым кончиком (золотистого цвета) 90/14.
- Для предотвращения пропуска стежков при вышивании знаков и выполнении декоративных строчек следует использовать иглу с шариковым кончиком (золотистого цвета) 90/14.
- Для вышивания следует использовать иглу 75/11. Для вышивания узоров использовать иглы с шариковым кончиком (золотистого цвета) 90/14 не рекомендуется, поскольку они могут погнуться или сломаться, что может привести к травме.
- При вышивании на плотных тканях или с применением стабилизирующих материалов (например, джинсовая ткань, толстый поролон и т. д.) рекомендуется использовать иглу 90/14. Игла 75/11 может погнуться или сломаться, что может привести к травме.
- На швейной машине установлена игла для бытовых швейных машин размера 75/11.

■ Сочетания “ткань/нить/игла”

В приведенной ниже таблице представлена информация о нитях и иглах, подходящих для шитья различных тканей. При выборе иглы и нити для шитья определенной ткани руководствуйтесь этой таблицей.

Ткань		Нить		Размер иглы
		Тип	Размер	
Ткани средней плотности	Сукно	Х/б	60 - 80	75/11 - 90/14
	Тафта	Синтетическая мерсеризованная	60 - 80	
	Фланель, габардин	Шелковая или с примесью шелка	50	
Тонкие ткани	Линобатист, батист	Х/б	60 - 80	65/9 - 75/11
	Жоржет	Синтетическая мерсеризованная	60 - 80	
	Шали, атлас	Шелковая	50	
Плотные ткани	Джинсовая ткань	Х/б	30 - 50	90/14 - 100/16
	Вельвет	Синтетическая мерсеризованная	50	
	Твид	Шелковая	50	
Эластичные ткани	Джерси	Нить для трикотажных материалов	50 - 60	Игла с шариковым кончиком (золотистого цвета) 75/11 - 90/14
	Трико			
Для отделки деталей одежды		Синтетическая мерсеризованная	30	90/14 - 100/16
		Шелковая	30	



Напоминание

Для прозрачной нейлоновой нити используйте только иглы 90/14 - 100/16.

В качестве нити шпульки (нижней нити) и верхней нити обычно используется нить одного и того же типа.

⚠ ВНИМАНИЕ

- Используйте только те сочетания игл, нитей и тканей, которые приведены в данной таблице. При использовании неправильного сочетания, особенно плотной ткани (например, джинсовой) с маленькой иглой (например, 65/9 - 75/11), игла может погнуться или сломаться, что может привести к травме. Кроме того, шов может получиться неравномерным, на ткани могут появиться складки или машина может пропускать стежки.



Глава 2

Основные операции

ШИТЬЕ	42
Выполнение строчек	42
■ Использование педали	43
■ Использование коленоподъемника	44
Прошивание усилительных стежков	44
Шитье по кривой	44
Изменение направления шитья	44
■ Прошивание припуска на шов 0,5 см или меньше	45
Шитье плотных тканей	45
■ Если ткань не помещается под прижимной лапкой	45
■ Если ткань не подается	45
Шитье тонких тканей	45
НАСТРОЙКИ СТРОЧЕК	46
Регулировка ширины строчки	46
Настройка длины стежка	46
Настройка натяжения нити	47
■ Корректировка натяжения нити	47
■ Слишком сильное натяжение верхней нити	47
■ Слишком слабое натяжение верхней нити	47
ПОЛЕЗНЫЕ ФУНКЦИИ	47
Автоматическое прошивание усилительных стежков	47
Автоматическая обрезка нити	48
Блокировка экрана	49

ШИТЬЕ

ШИТЬЕ

⚠ ВНИМАНИЕ

- Во время работы на машине во избежание получения травмы особое внимание следует обращать на иглу. Во время работы на машине держите руки вдали от движущихся частей машины.
- Не тяните ткань во время шитья. Это может привести к травме.
- Не используйте погнутые или поврежденные иглы. Это может привести к травме.
- Следите за тем, чтобы при шитье игла не ударяла по наметочным булавкам или по каким-либо иным предметам. В противном случае игла может сломаться, что может привести к травме.
- Если стежки наезжают друг на друга, увеличьте длину стежка и продолжите шитье. В противном случае игла может сломаться, что может привести к травме.

Выполнение строчек

- 1 Включите машину и нажмите кнопку “Needle Position” (“Положение иглы”) для поднятия иглы.
- 2 Выберите требуемый рисунок строчки.

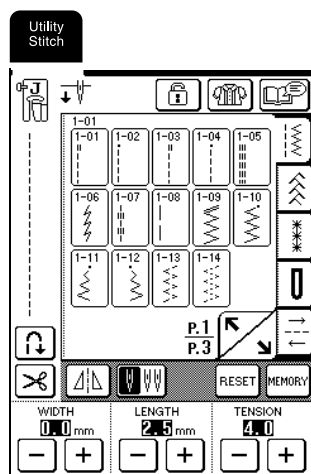

→ В левом верхнем углу экрана ЖК-дисплея отображается символ необходимой прижимной лапки.

- 3 Установите прижимную лапку (см. “ЗАМЕНА ПРИЖИМНОЙ ЛАПКИ” на стр. 36).

⚠ ВНИМАНИЕ

- Используйте только ту прижимную лапку, которая предназначена для выполняемой в текущий момент операции. Если использовать не ту лапку, игла может ударить по прижимной лапке и погнуться или сломаться, что может привести к травме.

- 4 Положите материал под прижимную лапку. Удерживая материал и концы нити левой рукой, поверните маховик машины для опускания иглы в материале в точке начала строчки.

* Черную кнопку на левой стороне прижимной лапки “J” следует нажать только в том случае, если ткань не подается, или при прошивании толстых швов. Как правило, можно шить, не нажимая эту черную кнопку.

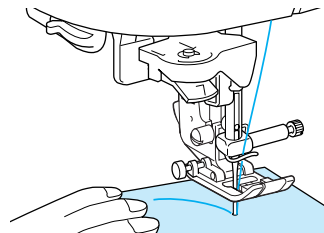

- 5 Опустите рычаг прижимной лапки.



Напоминание

Начать шить можно без предварительного вытягивания нижней нити.

- 6 Сдвиньте регулятор в ту или иную сторону для установки скорости шитья.



Напоминание

Скорость шитья также можно изменять непосредственно во время шитья.

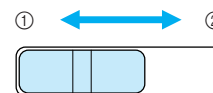

- 1 Медленнее
- 2 Быстрее

- 7** Придерживая материал руками, аккуратно подайте его и затем нажмите на кнопку “Пуск/Стоп” для начала шитья.

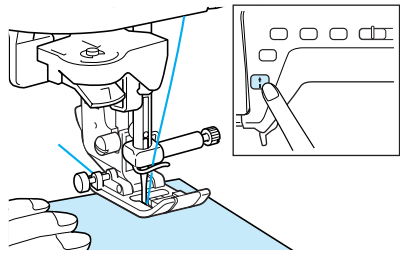

- 8** Для остановки шитья нажмите на кнопку “Пуск/Стоп”.

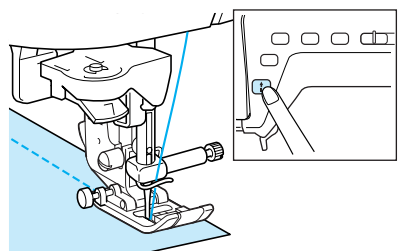

- 9** Для обрезки нити нажмите на кнопку “Thread Cutter” (“Обрезка нити”).

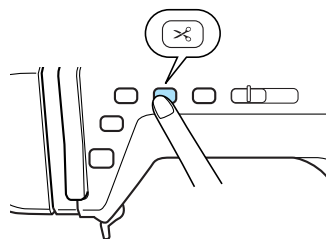

→ При остановке машины игла автоматически устанавливается в верхнее положение.

⚠ ВНИМАНИЕ

- После того, как нити уже обрезаны, не нажимайте кнопку обрезки нити. Нажатие этой кнопки может вызвать запутывание нити или поломку иглы, что может привести к повреждению машины.
- При отсутствии ткани на машине или во время работы машины не нажимайте кнопку обрезки нити. Нить может запутаться, что может привести к повреждению машины.

💡 Примечание

Для обрезки нитей толще No. 30, нейлоновых нитей или других декоративных нитей пользуйтесь приспособлением для обрезки, расположенным на боковой стороне машины.

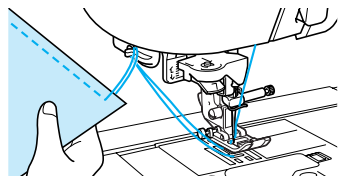

- 10** Когда игла остановится, поднимите прижимную лапку и снимите материал с машины.

💡 Примечание

Данная машина оснащена датчиком нити шпульки, который выдает соответствующее предупреждение, когда нить на шпулке почти вся использована. Когда нить на шпулке заканчивается, машина автоматически останавливается. Когда появляется это сообщение, замените использованную шпульку шпулкой с нитью. Однако при нажатии на кнопку “Пуск/Стоп” может быть прошито еще несколько стежков.

■ Использование педали

Для запуска и остановки шитья также можно использовать педаль.

⚠ ВНИМАНИЕ

- Следите за тем, чтобы в педаль не попадали кусочки ткани и пыль. Это может привести к возгоранию или к поражению электрическим током.

📖 Напоминание

- При подключенной педали кнопка “Пуск/Стоп” не может использоваться для пуска или остановки машины.
- Педаль не может использоваться при вышивании.

- 1** Вставьте разъем педали в соответствующее гнездо машины.

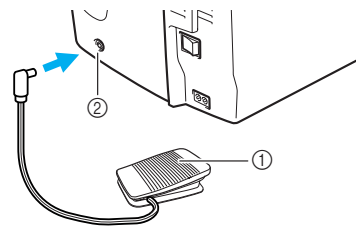

- ① Педаль
② Гнездо подключения педали

- 2** Для того чтобы начать шить, плавно нажмите на педаль.

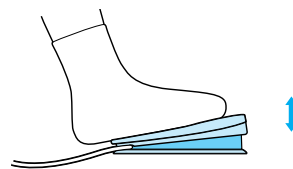

📖 Напоминание

Скорость, установленная с помощью регулятора, является максимальной скоростью, которую можно достигнуть с помощью педали.

- 3** Для того чтобы остановить машину, отпустите педаль.

ШИТЬЕ

■ Использование коленоподъемника

Опускать и поднимать прижимную лапку можно при помощи коленоподъемника. При этом руки остаются свободными для работы с материалом.

- 1 Совместите выступы на коленоподъемнике с пазами в гнезде и вставьте коленоподъемник в гнездо до упора.

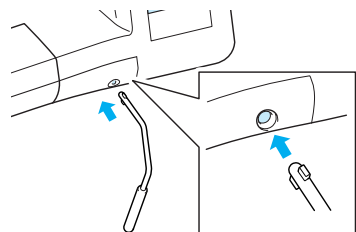

Примечание

Если не вставить коленоподъемник в предназначенное для него гнездо до упора, то во время работы он может выпасть.

- 2 Для того чтобы поднять прижимную лапку, переместите коленоподъемник коленом вправо. Если коленоподъемник отпустить, прижимная лапка опустится.

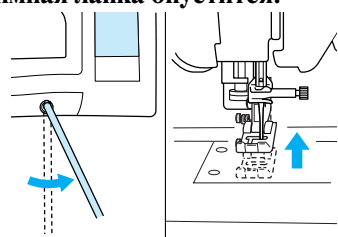

Примечание

Когда прижимная лапка поднята, переместите коленоподъемник вправо для того, чтобы опустить прижимную лапку.



ВНИМАНИЕ

- Во время шитья держите ногу в стороне от коленоподъемника. Случайное нажатие на коленоподъемник во время шитья может привести к поломке иглы или к ослаблению натяжения нити.

Прошивание усилительных стежков

Обычно стежки закрепляются в начале и в конце строчки с помощью шитья в обратном направлении/выполнения усилительных стежков. Для шитья в обратном направлении/прошивания усилительных стежков нажмите кнопку “Reverse/Reinforcement Stitch” (“Шитье в обратном направлении/Выполнение усилительных стежков”).

В зависимости от выбранного рисунка строчки при нажатой кнопке “Reverse/Reinforcement Stitch” (“Шитье в обратном направлении/Выполнение усилительных стежков”) выполняется либо шитье в обратном направлении, либо прошивание усилительных стежков. В случае прошивания усилительных стежков в одном и том же месте прошивается 3 - 5 стежков. В случае шитья в обратном направлении строчка прошивается на малой скорости в обратном направлении.

Кроме того, эта швейная машина может быть настроена таким образом, чтобы она автоматически производила шитье в обратном направлении (или прошивала усилительные стежки). Для получения более подробной информации см. “Автоматическое прошивание усилительных стежков” на стр. 47.

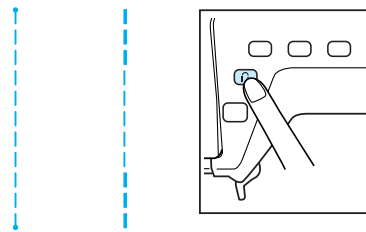

Шитье по кривой

Для выполнения шва параллельно краю ткани медленно шейте, направляя ткань по кривой линии.

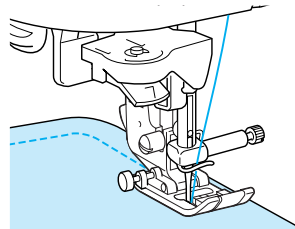

Изменение направления шитья

Остановите машину с опущенной в ткань иглой в той точке, в которой требуется изменить направление шитья, и затем поднимите прижимную лапку. Используя иглу в качестве оси поворота, поверните ткань, опустите прижимную лапку и затем продолжите шить.

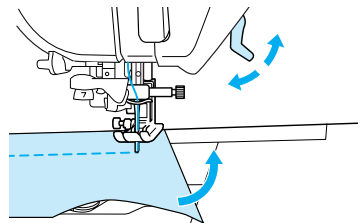

■ Прошивание припуска на шов 0,5 см или меньше

Приметайте угол перед шитьем и затем, после изменения направления шитья в этом углу, вытяните сметочные нити в направлении задней части машины.

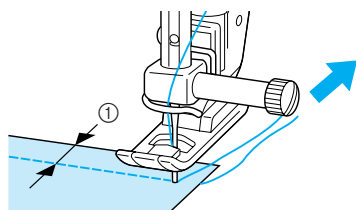

① 0,5 см

Шитье плотных тканей

■ Если ткань не помещается под прижимной лапкой

Рычаг прижимной лапки может быть поднят до двух разных положений. Если материал слишком толстый и не проходит под прижимной лапкой, поднимите рычаг лапки в крайнее верхнее положение, чтобы материал можно было положить под прижимной лапкой.

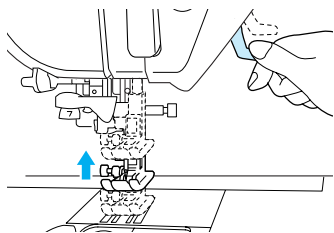

Напоминание

Если материал не проходит без помех под прижимной лапкой, выберите большую высоту поднятия прижимной лапки на экране настроек (см. стр. 20).

На этой машине прижимная лапка в верхнем положении поднята на 7,5 мм от игольной пластины.

■ Если ткань не подается

Если ткань не подается в начале процесса шитья или требуется прошить толстые швы, нажмите на черную кнопку на левой стороне прижимной лапки "J".

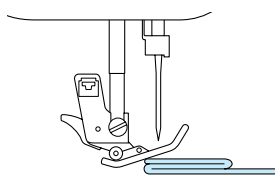

1 Поднимите рычаг прижимной лапки.

2 При нажатой черной кнопке на левой стороне прижимной лапки "J" опустите рычаг прижимной лапки.

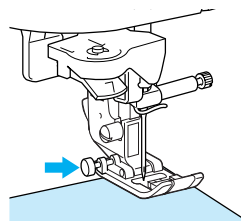

* Прижимная лапка фиксируется на уровне, позволяющем подавать ткань. После того как трудное место будет прошито, лапка возвращается в свое нормальное положение.

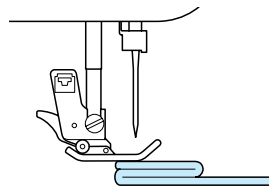

⚠ ВНИМАНИЕ

- Не пытайтесь принудительно подтолкнуть под лапку ткань толщиной более 6 мм. При этом игла может сломаться, что может привести к травме.

Шитье тонких тканей

Для облегчения шитья смочите ткань жидкостью для подкрахмаливания и прогладьте ее утюгом или положите под ткань тонкую бумагу или отрываемый стабилизирующий материал для вышивания. По окончании шитья осторожно оторвите бумагу или стабилизирующий материал.

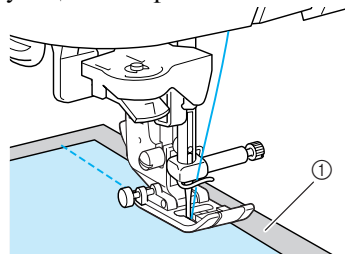

① Тонкая бумага

2

Основные операции

НАСТРОЙКИ СТРОЧЕК

НАСТРОЙКИ СТРОЧЕК

После выбора строчки машина автоматически выбирает наиболее подходящие ширину строчки, длину стежка и натяжение верхней нити. Однако при необходимости любые настройки можно изменить согласно описанию в этом разделе.



Примечание

- Настройки некоторых строчек изменить нельзя (см. «ТАБЛИЦА НАСТРОЕК СТРОЧЕК» в конце настоящего руководства).
- Если какая-либо настройка строчки изменена, но не сохранена, эта настройка принимает свое значение по умолчанию при выключении машины или выборе другой строчки.

Регулировка ширины строчки

Ширину строчки (ширину строчки «зигзаг») можно увеличить или уменьшить.

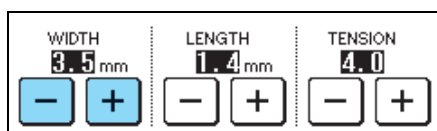

Напоминание

Если подключена педаль, для изменения ширины строчки «зигзаг» может использоваться регулятор скорости шитья (см. стр. 71).

Для уменьшения ширины строчки «зигзаг» нажмите кнопку **-**.

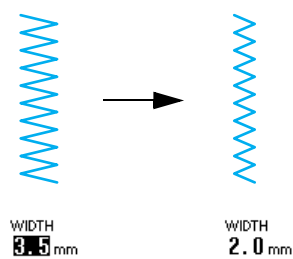

Для увеличения ширины строчки «зигзаг» нажмите кнопку **+**.

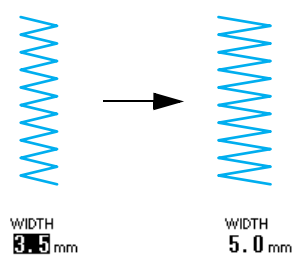

Для восстановления установки по умолчанию нажмите кнопку **RESET**.

Настройка длины стежка

Длина стежка может быть изменена для выполнения менее или более плотной строчки.

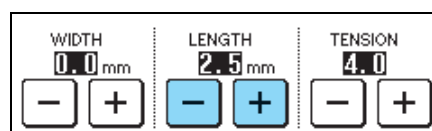

Для увеличения плотности (уменьшения длины) стежка нажмите кнопку **-**.

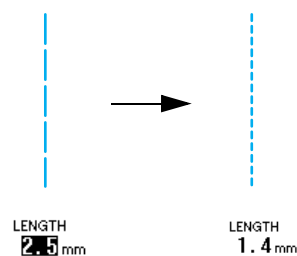

Для уменьшения плотности (увеличения длины) стежка нажмите кнопку **+**.

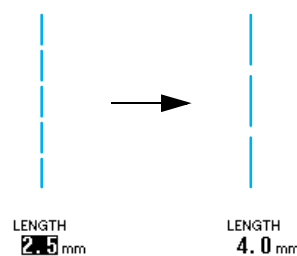

Для восстановления установки по умолчанию нажмите кнопку **RESET**.



ВНИМАНИЕ

- Если стежки наезжают друг на друга, увеличьте длину стежка и продолжите шитье. В этом случае не продолжайте шитье, не увеличив длину стежка. В противном случае игла может сломаться, что может привести к травме.

Настройка натяжения нити

В обычном случае автоматически устанавливаемое натяжение нити может использоваться независимо от применяемого типа нити или используемого материала. Однако для некоторых сочетаний материала и нити может потребоваться изменение натяжения нити.

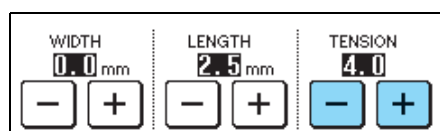

■ Корректировка натяжения нити

Верхняя нить и нить шпульки (нижняя нить) должны пересекаться в середине материала ткани. Если натяжение нити установлено неправильно, шов может иметь непривлекательный внешний вид или на ткани могут появиться складки.

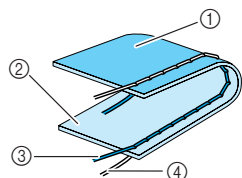

- ① Изнаночная сторона материала
- ② Поверхность материала
- ③ Верхняя нить
- ④ Нижняя нить (нить шпульки)

■ Слишком сильное натяжение верхней нити

Если на поверхности материала видна нижняя нить, нажмите кнопку . При нажатии на эту кнопку натяжение нити уменьшается.

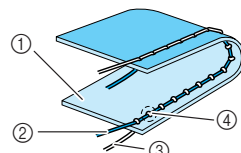

- ① Поверхность материала
- ② Верхняя нить
- ③ Нижняя нить (нить шпульки)
- ④ На поверхности материала появляются петли.

■ Слишком слабое натяжение верхней нити

Если на изнаночной стороне материала видна верхняя нить, нажмите кнопку . При нажатии на эту кнопку натяжение нити увеличивается.

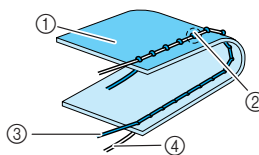

- ① Изнаночная сторона материала
- ② На обратной стороне материала появляются петли.
- ③ Верхняя нить
- ④ Нижняя нить (нить шпульки)

Для восстановления установки по умолчанию нажмите кнопку .

ПОЛЕЗНЫЕ ФУНКЦИИ

Автоматическое прошивание усилительных стежков

После выбора рисунка строчки перед началом шитья включите установку автоматического прошивания усилительных стежков, и машина будет автоматически прошивать усилительные стежки (или стежки в обратном направлении, в зависимости от рисунка строчки) в начале и в конце шва.

- 1 Выберите требуемый рисунок строчки.
- 2 Нажмите кнопку для выбора режима автоматического прошивания усилительных стежков/шитья в обратном направлении.

Напоминание

Для некоторых строчек, таких как выметывание петель или выполнение закрепок, режим автоматического прошивания усилительных стежков/шитья в обратном направлении уже установлен.

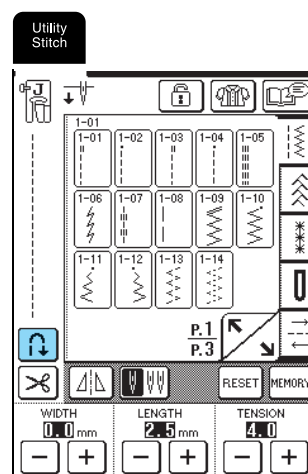

→ Кнопка принимает следующий вид: .

ПОЛЕЗНЫЕ ФУНКЦИИ

- 3** Положите ткань под прижимную лапку (при этом игла должна находиться в начальной точке строчки) и затем один раз нажмите кнопку “Пуск/Стоп”. Машина автоматически выполняет стежки в обратном направлении (или усиленные стежки), а затем начинает шить.

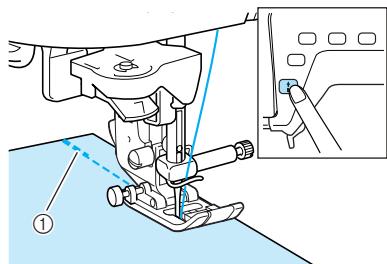

- ① Стежки в обратном направлении (или усиленные стежки).

Напоминание

Если для приостановки шитья была нажата кнопка “Пуск/Стоп”, то для продолжения шитья снова нажмите эту кнопку, после этого стежки в обратном направлении (или усиленные стежки) не вышиваются.

- 4** Если нажата кнопка “Reverse/Reinforcement Stitch” (“Шитье в обратном направлении/Выполнение усиленных стежков”), машина автоматически прошивает стежки в обратном направлении (или усиленные стежки) и затем останавливается.

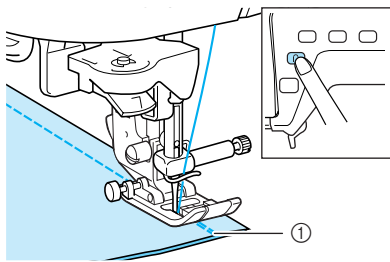

- ① Стежки в обратном направлении (или усиленные стежки).

Напоминание

Для отмены установки автоматического шитья в обратном направлении/прошивания усиленных стежков снова нажмите кнопку

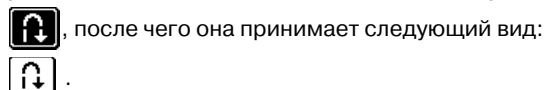

Автоматическая обрезка нити

Если установка автоматической обрезки нитей выбрана перед началом шитья, машина автоматически прошьет усиленные стежки (или стежки в обратном направлении, в зависимости от выбранного рисунка строчки) и обрежет нить при нажатии кнопки “Reverse/Reinforcement Stitch” в конце строчки. Это очень удобно при выметывании петель и выполнении закрепков.

Напоминание

- Установка автоматической обрезки нитей может быть выбрана при выборе установки автоматического прошивания усиленных стежков/стежков в обратном направлении.
- В случае вышивания рисунков автоматическая обрезка нитей уже установлена.

- Выберите требуемый рисунок строчки.
- Для выбора установки автоматической обрезки нитей нажмите кнопку

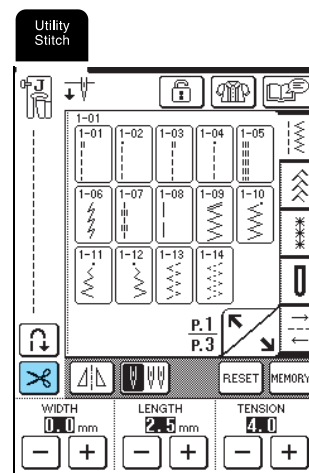

→ Кнопка принимает следующий вид:

- 3** Положите ткань под прижимную лапку (при этом игла должна находиться в начальной точке строчки) и затем один раз нажмите кнопку “Пуск/Стоп”. Машина автоматически выполняет стежки в обратном направлении (или усиленные стежки), а затем начинает шить.

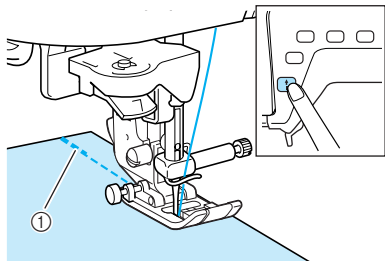

① Стежки в обратном направлении (или усиленные стежки).

Напоминание

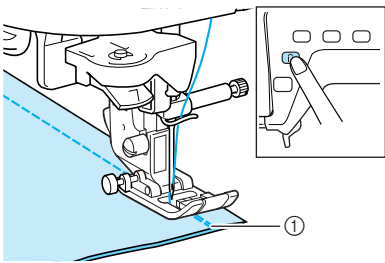

Если для приостановки шитья была нажата кнопка “Пуск/Стоп”, то для продолжения шитья снова нажмите эту кнопку, после этого стежки в обратном направлении (или усиленные стежки) не вышиваются.

- 4** Если нажата кнопка “Reverse/Reinforcement Stitch” (“Шить в обратном направлении/Выполнение усиленных стежков”), машина автоматически прошивает стежки в обратном направлении (или усиленные стежки) и затем обрезает нить.



① Стежки в обратном направлении (или усиленные стежки).

Напоминание

Для отмены установки автоматической обрезки нитей снова нажмите кнопку , после чего она принимает следующий вид: .

Блокировка экрана

Если заблокировать экран перед началом шитья, то различные настройки, такие как ширина строчки и длина стежка, фиксируются и не могут быть изменены. Этим предотвращается случайное изменение настроек экрана или остановка машины во время шитья больших кусков ткани или крупных изделий. Экран можно заблокировать при вышивании обычных строчек и знаков/декоративных строчек.

- 1** Выберите требуемый рисунок строчки.

- 2** При необходимости измените такие настройки, как ширина строчки и длина стежка.



- 3** Нажмите кнопку .

→ Кнопка принимает следующий вид: .

- 4** Приступите к шитью.

- 5** По завершении шитья снова нажмите кнопку  для разблокировки экрана.

Примечание

- Когда экран заблокирован () , на нем не действуют никакие кнопки, кроме  и

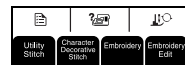

Для выбора другого рисунка строчки или изменения установок нажмите кнопку  для разблокировки экрана, после

этого она принимает следующий вид: .

- Если экран заблокирован, разблокируйте его нажатием на любую из кнопок

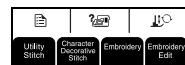

- При выключении питания машины экран разблокируется.



Основные операции

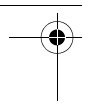
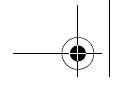

ПОЛЕЗНЫЕ ФУНКЦИИ

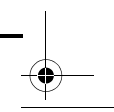
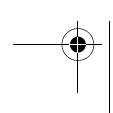
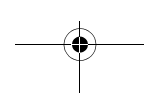
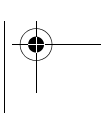
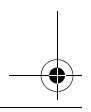
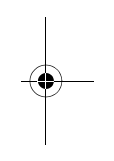
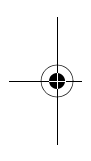
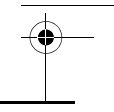

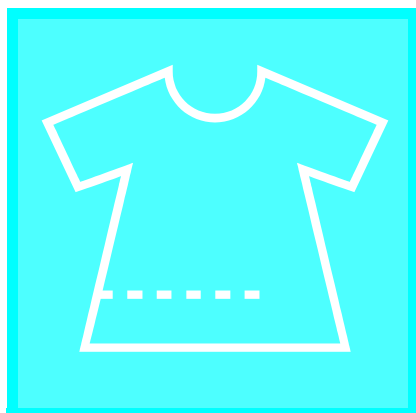

Глава 3

Обычные строчки

ВЫБОР ОБЫЧНОЙ СТРОЧКИ.....52

- Экраны выбора строчки 52
- Выбор рисунка строчки..... 53
 - Использование кнопки зеркального отображения 53
- Сохранение настроек строчек..... 53
- Использование кнопки выбора типа шитья 54

ВЫПОЛНЕНИЕ СТРОЧЕК56

- Прямые строчки 56
 - Изменение положения иглы (только для строчек с левым или средним положением иглы)..... 58
 - Сметка 58
- Вытачка 59
- Выполнение сборок..... 59
- Краевые швы вподгибку 60
- Мелкие складки 61
- Строчки “зигзаг” 62
 - Обметывание краев 63
 - Аппликации 63
 - Пэчворк (лоскутные работы)..... 63
 - Шитье по кривой 63
- Строчки “зигзаг” для эластичных материалов .. 64
 - Пристрачивание тесьмы 64
 - Обметывание краев 64
- Обметывание краев 65
 - Обметывание краев с использованием прижимной лапки “G” 65
 - Обметывание краев с использованием прижимной лапки “J” 66
 - Обметывание краев с использованием бокового резака 67
- Выстегивание 69
 - Сшивание двух полотен материала 69
 - Выстегивание 70
 - Аппликация 71
 - Атласная строчка 71
 - Выстегивание со свободной подачей материала ... 72
- Потайные строчки-мережки..... 74
 - Если игла не захватывает подгиб 75
 - Если игла захватывает слишком большую часть подгиба..... 75
- Аппликации 75
 - Шитье по кривой 76
- Строчка-ракушка 76
- Фестонная строчка 77
- Отделка деталей одежды 77
- Украшение сборками или буфами 78
- Соединение деталей с просветом 78

- Пристрачивание ленты или эластичной тесьмы.. 79
- Кружевная строчка..... 80
 - Строчка-мережка (1) (“гирляндная” строчка) 80
 - Строчка-мережка (2) (“вытянутое” изделие (1)) ..81
 - Строчка-мережка (3) (“вытянутое” изделие (2)) ..82
- Строчки для выметывания петель..... 83
 - Шитье эластичных тканей..... 86
 - Пуговицы, не помещающиеся в планку держателя пуговицы..... 86
 - Штопка 87
- Закрепки..... 88
 - Закрепки на толстых тканях 89
- Пришивание пуговиц 90
 - Пришивание пуговиц с четырьмя отверстиями 91
 - Пришивание пуговицы с изготовлением ножки 91
- Выметывание глазков 91
- Шитье в разных направлениях (прямая строчка и строчка “зигзаг”)..... 92
- Вшивание застежки “молния” 93
 - Центральная молния 93
 - Боковая молния 94

ВЫБОРОБЫЧНОЙ СТРОЧКИ

ВЫБОРОБЫЧНОЙ СТРОЧКИ

■ Экраны выбора строчки

Для перехода к предыдущей или следующей странице нажмите кнопку 

Прямые/краеобметочные/стегажные строчки

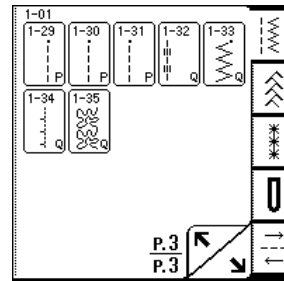
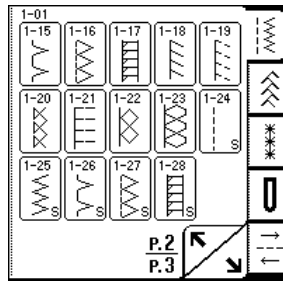
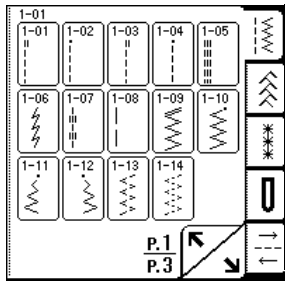

Декоративные строчки

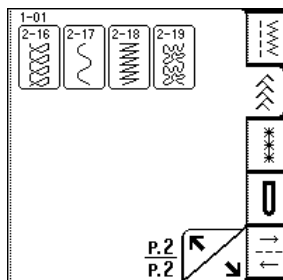
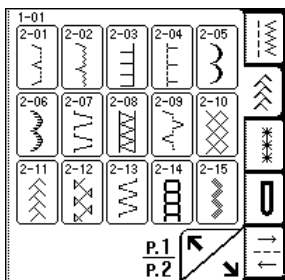

Кружевные строчки

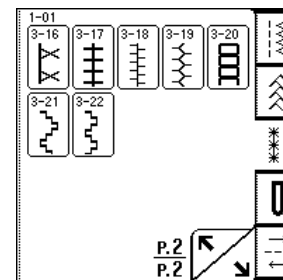
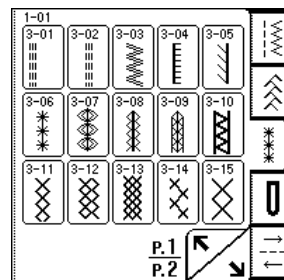

Выметывание петель/закрепки

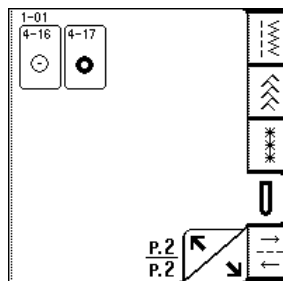
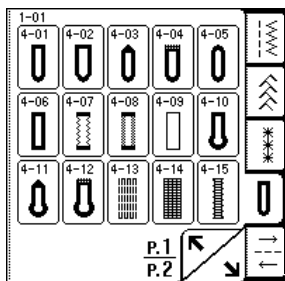

Шить в разных направлениях

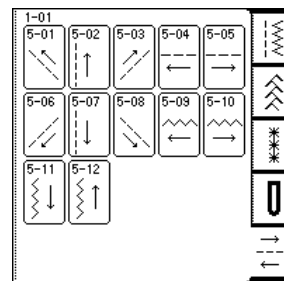

Выбор рисунка строчки

- 1 Включите машину и затем легко нажмите на экран.

→ В зависимости от установки автоматически выбирается “1-01 Straight stitch (Left)” (“Прямая строчка (при положении иглы слева) 1-01”) или “1-03 Straight stitch (Middle)” (“Прямая строчка (при центральном положении иглы) 1-03”).

- 2 Нажмите  для отображения на экране строчек в выбранной категории и затем выберите рисунок строчки.

* Если отображается другой экран, нажмите кнопку .

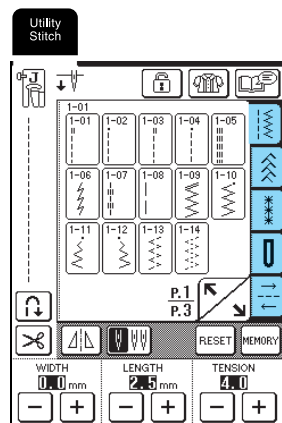



→ На экран выводится отображение выбранного рисунка строчки под символом соответствующей прижимной лапки.



Напоминание

Для получения более подробной информации о рисунках строчек см. “ТАБЛИЦА НАСТРОЕК СТРОЧЕК” в конце настоящего руководства.

■ Использование кнопки зеркального отображения

Нажмите кнопку , чтобы она приняла следующий вид: . Создается зеркальное отображение выбранного рисунка строчки.

Примечание

Если после выбора строчки (выметывание петель, шитье в разных направлениях и т. д.) кнопка  отображается как , зеркальное отображение выбранной строчки не может быть создано.

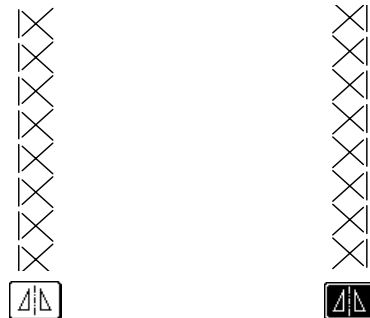

Сохранение настроек строчек

В этой машине для каждой строчки предварительно установлены настройки по умолчанию для ширины строчки (ширины строчки “зигзаг”), длины стежка, натяжения нити, автоматической обрезки нити, автоматического шитья в обратном направлении/прошивания усилительных стежков и т. д. Однако, если для какой-либо строчки необходимо сохранить особые настройки, чтобы их можно было

использовать потом, нажмите кнопку  после изменения настроек для сохранения новых настроек для выбранной строчки.

Пример: Использование длины стежка 2,0 мм для прямой строчки

- 1 Выберите прямую строчку.



Напоминание

По умолчанию длина стежка составляет 2,5 мм.

- 2 Установите длину стежка 2,0 мм

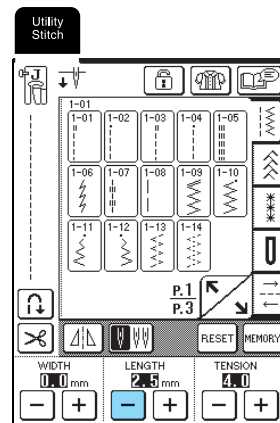

3

Обычные строчки

ВЫБОР ОБЫЧНОЙ СТРОЧКИ

3 Нажмите кнопку .

* Для восстановления настроек по умолчанию для выбранного рисунка строчки нажмите кнопку

 и затем нажмите кнопку .

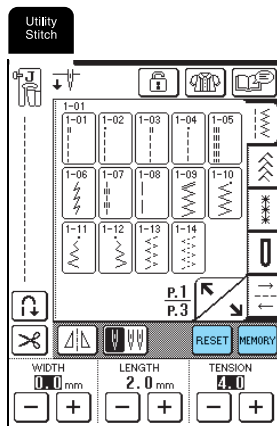



Напоминание

- При следующем выборе этой же прямой строчки устанавливается длина стежка 2,0 мм.
- Сохраняются все настройки строчек (ширина строчки (ширина строчки "зигзаг"), длина стежка, натяжение нити, автоматическая обрезка нити, автоматическое шитье в обратном направлении/прошивание усилительных стежков), а не только измененная настройка. При выборе этого же рисунка строчки отображаются последние сохраненные настройки даже в том случае, если машина была выключена. Если же настройки были изменены еще раз и была нажата кнопка  или если для восстановления настройки по умолчанию была нажата кнопка , новые настройки не сохраняются до тех пор, пока еще раз не будет нажата кнопка .

Использование кнопки выбора типа шитья

Выбрать обычную строчку в соответствии с ее использованием также можно нажатием на кнопку

. Если вы не уверены, какую строчку необходимо выбрать, или если вам требуется информация об использовании определенных

строчек, нажмите кнопку , выберите надлежащую строчку для вашего проекта и затем следуйте инструкциям по шитью с применением выбранной строчки.

Этот метод рекомендуется использовать для выбора строчек начинающим пользователям.

Пример: Отображение информации об обметывании краев изделий

1 Нажмите кнопку .

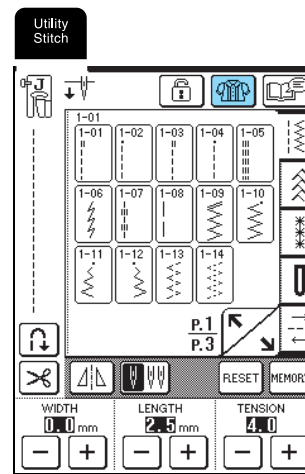

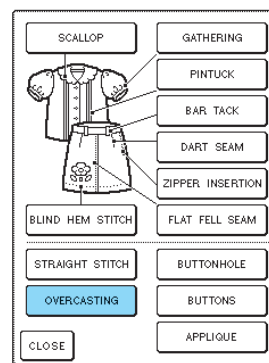

→ На экране отображается рекомендация.

2 Нажмите кнопку .



→ В верхней части экрана отображается поле выбора краеобметочных строчек с пояснениями.

3 Прочитайте описания и выберите соответствующую строчку.

* Для прокрутки страницы нажмите кнопку  или .

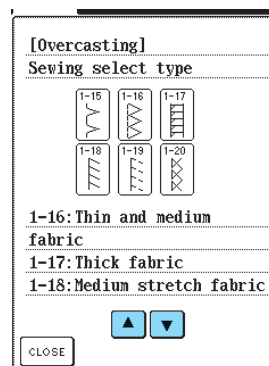

→ На экране отображаются указания по шитью выбранной строчкой.



4 Следуйте этим указаниям.

* Для перехода к следующей странице нажмите

кнопку .

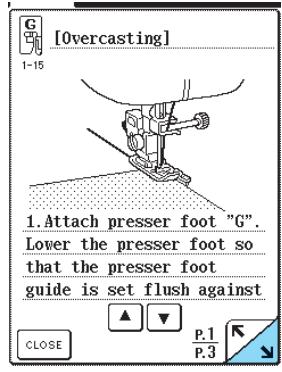

5 По окончании шитья нажмите кнопку .



Обычные строчки

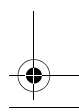
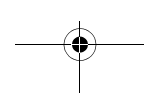
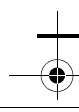
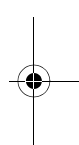
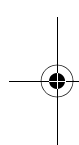

ВЫПОЛНЕНИЕ СТРОЧЕК

ВЫПОЛНЕНИЕ СТРОЧЕК

Прямые строчки



Примечание

При использовании двойной иглы (см. стр. 33) применяйте только прижимную лапку "J".

Строчка	Наименование строчки	Прижимная лапка	Применения	Ширина строчки (мм)		Длина стежка (мм)		Двойная игла
				Авто	Ручная настройка	Авто	Ручная настройка	
1-01	Прямая строчка (положение иглы слева)		Общее шитье, сборки, мелкие складки и т. п. Стежки в обратном направлении прошиваются при нажатии на кнопку "Reverse/ Reinforcement Stitch" ("Шитье в обратном направлении/ Выполнение усилительных стежков").	0,0	0,0 - 7,0	2,5	0,2 - 5,0	Да (J)
1-02	Прямая строчка (положение иглы слева)		Общее шитье, сборки, мелкие складки и т. п. Усилительные стежки прошиваются при нажатии на кнопку "Reverse/ Reinforcement Stitch" ("Шитье в обратном направлении/ Выполнение усилительных стежков").	0,0	0,0 - 7,0	2,5	0,2 - 5,0	Да (J)
1-03	Прямая строчка (среднее положение иглы)		Общее шитье, сборки, мелкие складки и т. п. Стежки в обратном направлении прошиваются при нажатии на кнопку "Reverse/ Reinforcement Stitch" ("Шитье в обратном направлении/ Выполнение усилительных стежков").	3,5	0,0 - 7,0	2,5	0,2 - 5,0	Да (J)
1-04	Прямая строчка (среднее положение иглы)		Общее шитье, сборки, мелкие складки и т. п. Усилительные стежки прошиваются при нажатии на кнопку "Reverse/ Reinforcement Stitch" ("Шитье в обратном направлении/ Выполнение усилительных стежков").	3,5	0,0 - 7,0	2,5	0,2 - 5,0	Да (J)
1-05	Тройная эластичная строчка		Общее шитье для усиления и декоративной отделки	0,0	0,0 - 7,0	2,5	1,5 - 4,0	Да (J)
1-06	Эластичная строчка		Выполнение усилительных строчек, общее шитье и декоративная вышивка	1,0	1,0 - 3,0	2,5	1,0 - 4,0	Да (J)
1-07	Декоративная строчка		Декоративные строчки, отделка деталей одежды	0,0	0,0 - 7,0	2,5	1,0 - 4,0	Да (J)
1-08	Сметочная строчка		Сметка	0,0	0,0 - 7,0	20,0	5,0 - 30,0	Нет

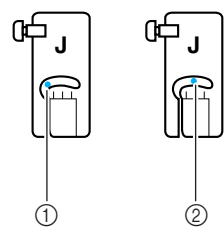

- ① Левое положение иглы
- ② Среднее положение иглы

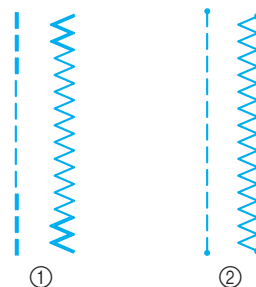

- ① Стежки в обратном направлении
- ② Усилительные стежки

Напоминание

Значок "и" в начале строчки на кнопке выбора строчки указывает на то, что шитье в обратном направлении выполняется при нажатой кнопке "Reverse/ Reinforcement Stitch" ("Шитье в обратном направлении/Выполнение усилительных стежков"). Значок "з" в начале строчки на кнопке выбора строчки указывает на то, что усилительные стежки выполняются при нажатой кнопке "Reverse/ Reinforcement Stitch" ("Шитье в обратном направлении/Выполнение усилительных стежков").



Обычные строчки

1 Выберите требуемый рисунок строчки.

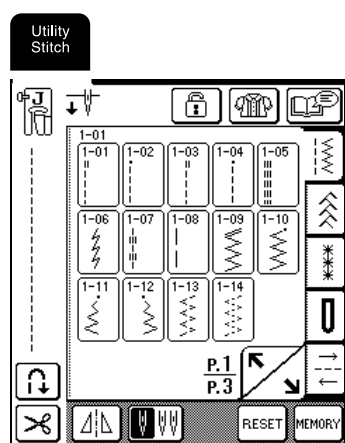

2 Установите прижимную лапку "J".

3 Удерживая концы нити и ткань левой рукой, правой рукой поверните маховик на себя, чтобы игла вошла в ткань в начальной точке строчки.

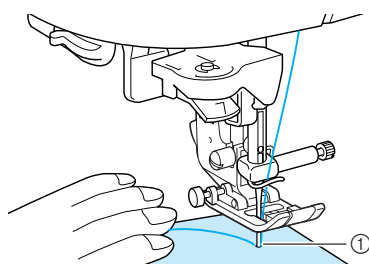

- ① Начальная точка строчки

4 Опустите рычаг прижимной лапки.

5 Нажмите кнопку "Reverse/Reinforcement Stitch" ("Шитье в обратном направлении/Выполнение усилительных стежков") и удерживайте ее нажатой для прошивания стежков в обратном направлении (или усилительных стежков) и затем нажмите кнопку "Пуск/Стоп" для плавного начала шитья.

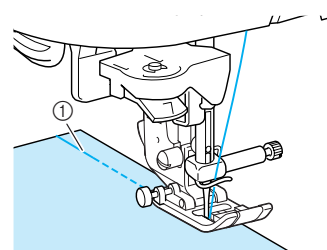

- ① Стежки в обратном направлении

ВНИМАНИЕ

- Следите за тем, чтобы при шитье игла не ударила по наметочной булавке или по какому-либо иному предмету. Это может вызвать запутывание нити или поломку иглы, что может привести к травме.

6 В конце строчки нажмите кнопку "Reverse/Reinforcement Stitch" ("Шитье в обратном направлении/Выполнение усилительных стежков") и удерживайте ее нажатой для прошивания стежков в обратном направлении (или усилительных стежков).

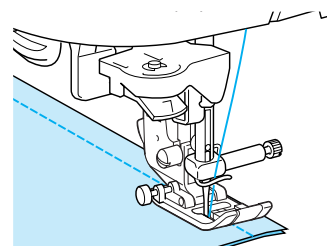

ВЫПОЛНЕНИЕ СТРОЧЕК

7 Для обрезки нити нажмите кнопку “Thread Cutter” (“Обрезка нити”).

* Если перед шитьем была выбрана установка автоматической обрезки нити, машина автоматически прошивает стежки в обратном направлении (или усилительные стежки) в начале строчки. Если кнопка “Reverse/Reinforcement Stitch” (“Шить в обратном направлении/Выполнение усилительных стежков”) нажата в конце строчки, машина автоматически прошивает стежки в обратном направлении (или усилительные стежки) и затем обрезает нить.

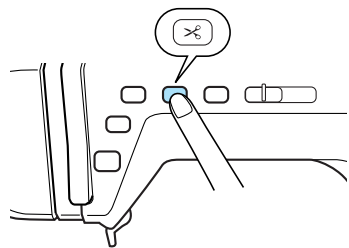

■ Изменение положения иглы (только строчки с левым или средним положением)

Если выбраны строчки с левым или средним положением иглы, то для изменения положения иглы можно использовать кнопки **-** и **+** в окне ширины строчки. Подберите расстояние от правого края прижимной лапки до иглы при помощи ширины строчки, затем совместите край прижимной лапки с краем материала в процессе шитья, чтобы получить привлекательный внешний вид.

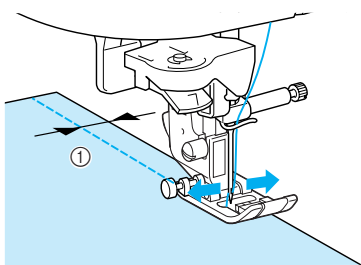

① Ширина строчки

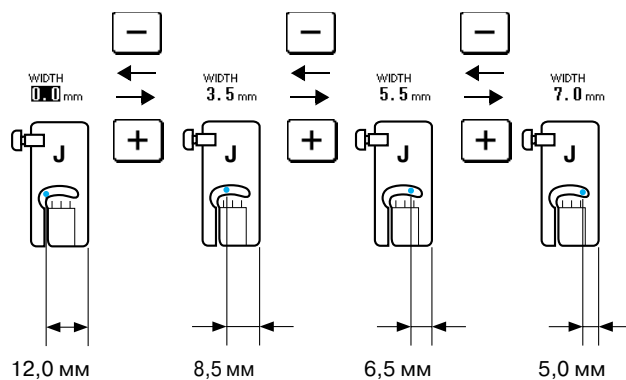

Напоминание

Для стандартного отступа от края 16 мм установите на экране ширину 0 мм. Шейте, совмещая край материала с линией разметки 16 мм на игольной пластине.

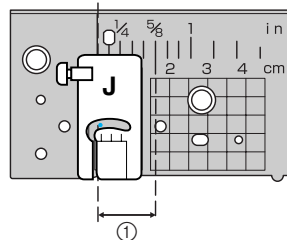

① 16 мм

■ Сметка

1 Нажмите кнопку **1-08** и установите прижимную лапку “J”.

2 Нажмите кнопку “Reverse/Reinforcement Stitch” (“Шить в обратном направлении/Выполнение усилительных стежков”) для прошивания усилительных стежков в начале строчки.

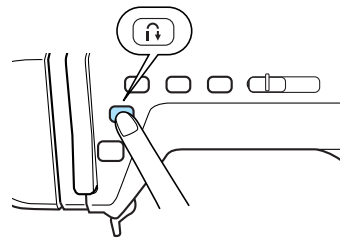

Напоминание

Длина стежка может быть установлена в пределах от 5 до 30 мм.

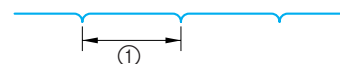

① Длина стежка в пределах от 5 до 30 мм

3 Приступите к шитью, подавая ткань без усилия.

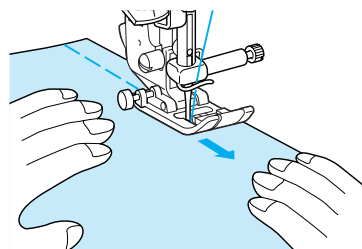

Напоминание

Это легко выполнить в случае использования педали (см. стр. 43).

4 В конце сметочной строчки прошейте усилительные стежки.

Вытачка

- 1 Нажмите кнопку  и установите прижимную лапку "J".
- 2 Нажмите кнопку "Reverse/Reinforcement Stitch" ("Шитье в обратном направлении/Выполнение усилительных стежков") для прошивания стежков в обратном направлении в начале строчки и затем прошейте ткань от широкого конца к другому концу, не растягивая ткань.

* Если перед шитьем выбрана установка автоматического шитья в обратном направлении/прошивания усилительных стежков, то стежки в обратном направлении будут прошиваться в начале строчки.

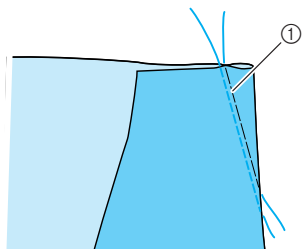

① Сметка

- 3 Если стежки в обратном направлении не прошиваются в конце строчки, вытяните около 50 мм нитей, обрежьте их и затем свяжите оба конца вместе.

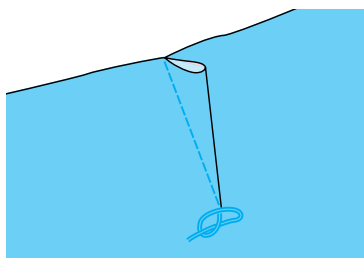

- 4 Вставьте концы нити в вытачку с помощью швейной иглы.

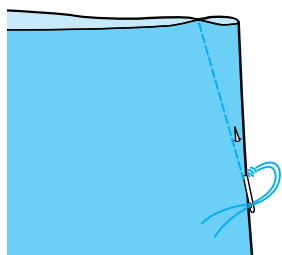

- 5 Прогладьте вытачку утюгом на одну сторону.

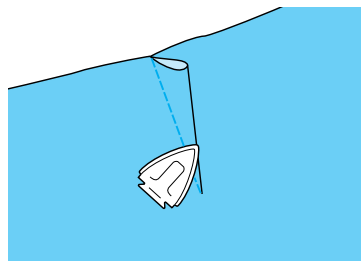

Выполнение сборок

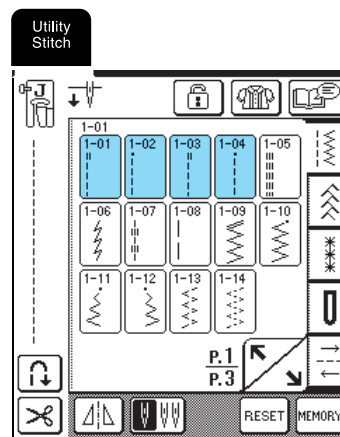

Сборки используются на рукавах, талии юбок со сборками и т. д.

- 1 Выберите прямую строчку и затем установите прижимную лапку "J".



- 2 Установите длину стежка 4,0 мм и натяжение нити 2,0 (слабое натяжение).

Напоминание

Если после нажатия кнопки  нажать кнопку  , то автоматически устанавливается длина стежка 4,0 мм и натяжение нити 2,0.

- 3 Вытяните нить шпульки и верхнюю нить на 50 мм (см. "Вытягивание нижней нити" на стр. 29).

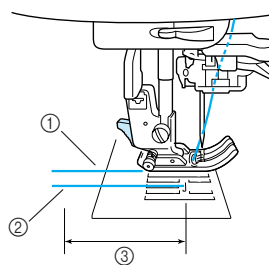

- ① Верхняя нить
- ② Нижняя нить (нить шпульки)
- ③ 50 мм



Обычные строчки

ВЫПОЛНЕНИЕ СТРОЧЕК

- 4** Прошейте по ряду из прямых строчек на каждой стороне линии шва, вытяните на 50 мм нить шпульки и верхнюю нить и затем обрежьте нити.

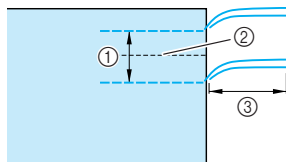

- ① 10 - 15 мм
② Линия шва
③ 50 мм

- 5** Вытяните нити шпульки для создания требуемого количества сборок и затем свяжите нити.

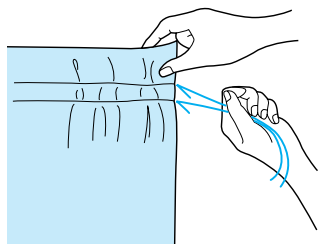

- 6** Расправьте сборки, прогладив их утюгом.

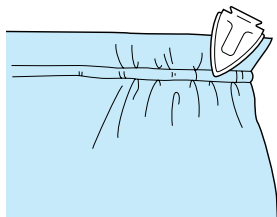

- 7** Прошейте вдоль линии шва и затем снимите наметочные стежки.

Краевые швы вподгибку

Краевые швы вподгибку используются для усилительных швов и для аккуратной обработки краев.

- 1** Нажмите кнопку  и установите прижимную лапку "J".
- 2** Сложите два куска ткани лицевыми сторонами друг к другу, прошейте линию шва и затем отрежьте половину припуска на шов с той стороны, на которой будет находиться край шва вподгибку.

* Если перед шитьем выбраны установки автоматического шитья в обратном направлении/прошивания усилительных стежков, то стежки в обратном направлении будут прошиваться в начале и в конце строчки, после чего нити будут обрезаны.

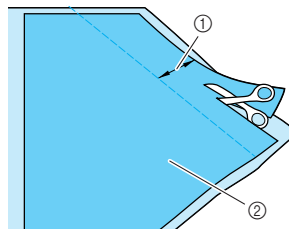

- ① Около 12 мм
② Изнаночная сторона материала

- 3** Разверните ткань вдоль линии шва.

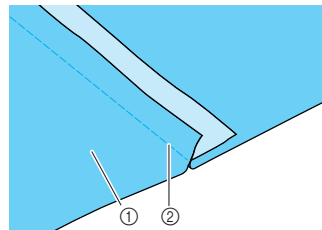

- ① Изнаночная сторона материала
② Линия шва

- 4** Положите оба припуска на шов на сторону более короткого шва (обрезанного припуска на шов) и прогладьте их утюгом.

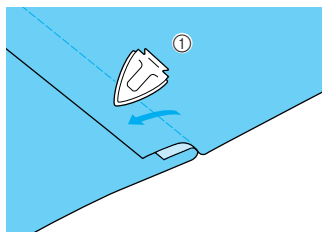

- ① Изнаночная сторона материала

- 5** Подогните более длинный припуск на шов вокруг более короткого и прошейте вдоль края подгиба.

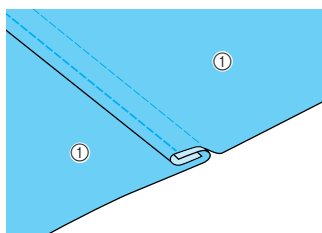

- ① Изнаночная сторона материала

Законченный край шов вподгибку

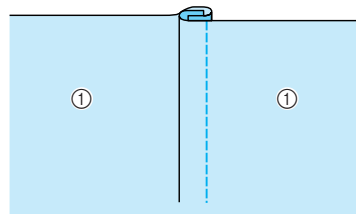

- ① Поверхность материала

Мелкие складки

Мелкие складки используются для декоративной отделки блузок.

- 1 Разметьте положение складок на изнаночной стороне ткани.

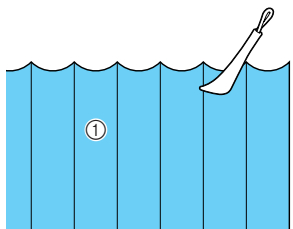

① Изнаночная сторона материала

- 2 Переверните материал и затем прогладьте узкой частью утюга только складки.

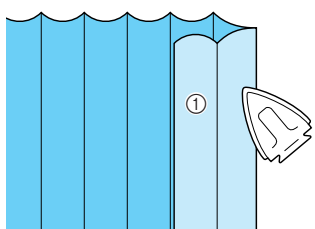

① Поверхность материала

- 3 Нажмите кнопку  и установите прижимную лапку "I".

- 4 Установите стержнек на правой стороне прижимной лапки "I" на адаптер прижимной лапки и затем прошейте вдоль складок.

* Если перед шитьем выбраны установки автоматического шитья в обратном направлении/прошивания усилительных стежков, то стежки в обратном направлении будут прошиваться в начале и в конце строчки, после чего нити будут обрезаны.

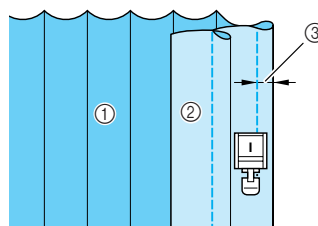

① Изнаночная сторона материала
② Поверхность материала
③ Ширина мелкой складки

- 5 Прогладьте складки в одном и том же направлении

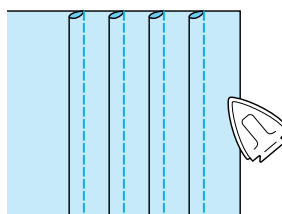

Обычные строчки

ВЫПОЛНЕНИЕ СТРОЧЕК

Строчки “зигзаг”

Строчки “зигзаг” используются в различных случаях, включая обметывание краев, выполнение аппликаций и лоскутные работы.



Примечание

При использовании двойной иглы (см. стр. 33) применяйте только прижимную лапку “J”.

Строчка	Наименование строчки	Прижимная лапка	Применения	Ширина строчки (мм)		Длина стежка (мм)		Двойная игла
				Авто	Ручная настройка	Авто	Ручная настройка	
	Строчка “зигзаг” (среднее положение иглы)		Для обметывания краев, починки (штолпки). Стежки в обратном направлении прошиваются при нажатии на кнопку “Reverse/ Reinforcement Stitch” (“Шитье в обратном направлении/ Выполнение усилительных стежков”).	3,5	0,0 - 7,0	1,4	0,0 - 4,0	Да (J)
	Строчка “зигзаг” (среднее положение иглы)		Для обметывания краев, починки (штолпки). Усилительные стежки прошиваются при нажатии на кнопку “Reverse/ Reinforcement Stitch” (“Шитье в обратном направлении/ Выполнение усилительных стежков”).	3,5	0,0 - 7,0	1,4	0,0 - 4,0	Да (J)
	Строчка “зигзаг” (игла справа)		Начало с положения иглы справа, прошивание строчки “зигзаг” слева.	3,5	2,5 - 5,0	1,4	0,3 - 4,0	Да (J)
	Строчка “зигзаг” (игла слева)		Начало с положения иглы слева, прошивание строчки “зигзаг” справа.	3,5	2,5 - 5,0	1,4	0,3 - 4,0	Да (J)

- Выберите строчку и затем установите прижимную лапку “J”.

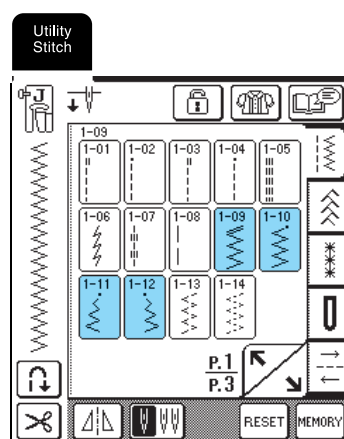

Напоминание

Значок “■” в начале строчки на кнопке выбора строчки указывает на то, что шитье в обратном направлении выполняется при нажатой кнопке “Reverse/ Reinforcement Stitch” (“Шитье в обратном направлении/Выполнение усилительных стежков”). Значок “•” в начале строчки на кнопке выбора строчки указывает на то, что усилительные стежки выполняются при нажатой кнопке “Reverse/ Reinforcement Stitch” (“Шитье в обратном направлении/Выполнение усилительных стежков”).



■ **Обметывание краев**

Шейте, следя за тем, чтобы игла опускалась чуть за краем материала.

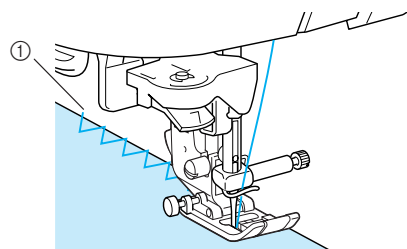

① Точка опускания иглы

■ **Аппликации**

Прикрепите аппликацию с помощью аэрозоли для временного приклеивания или наметки и затем начните шить вдоль края аппликации, следя за тем, чтобы игла входила в ткань сразу за краем аппликации.

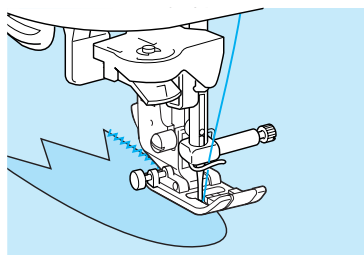

■ **Пэчворк (лоскутные работы)**

Подогните требуемую ширину ткани и положите ее на другое полотно ткани и затем сшейте вместе два полотна ткани таким образом, чтобы строчка соединила оба полотна ткани между собой.

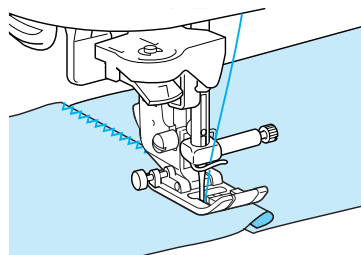

■ **Шитье по кривой**

Для получения плотной строчки уменьшите длину стежка. Для выполнения швов параллельно краю ткани медленно шейте, направляя ткань по кривой линии.

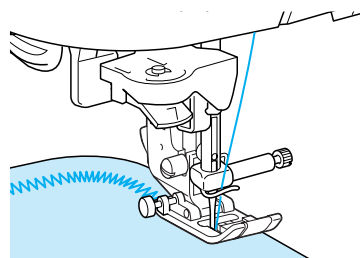

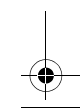
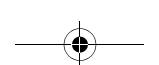
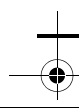
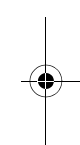
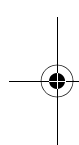

Обычные строчки



ВЫПОЛНЕНИЕ СТРОЧЕК

Строчки “зигзаг” для эластичных материалов

Строчки “зигзаг” для эластичных материалов используются в различных случаях, включая обметывание краев, пристрачивание тесьмы и штопку.

Строчка	Наименование строчки	Прижимная лапка	Применения	Ширина строчки (мм)		Длина стежка (мм)		Двойная игла
				Авто	Ручная настройка	Авто	Ручная настройка	
1-13	2-стежковый эластичный “зигзаг”		Обметка краев (ткани средней плотности и эластичные ткани), лента и эластичная тесьма	5,0	1,5 - 7,0	1,0	0,2 - 4,0	Да (J)
1-14	3-стежковый эластичный “зигзаг”		Обметка краев (ткани средней плотности, плотные ткани и эластичные ткани), лента и эластичная тесьма	5,0	1,5 - 7,0	1,0	0,2 - 4,0	Да (J)

- 1** Выберите строчку и затем установите прижимную лапку “J”.

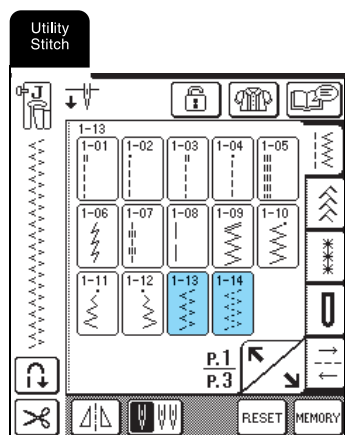

■ Пристрачивание тесьмы

Растяните эластичную тесьму. Положите эластичную тесьму в растянутом состоянии на ткань и пристрочите ее.

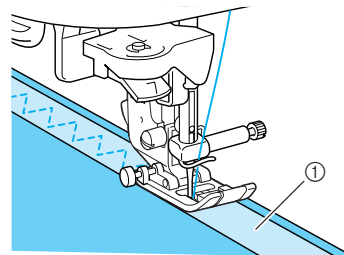

① Эластичная тесьма

■ Обметывание краев

Эта строчка используется для обметывания краев эластичных тканей. Шейте, следя за тем, чтобы игла опускалась чуть за краем материала.

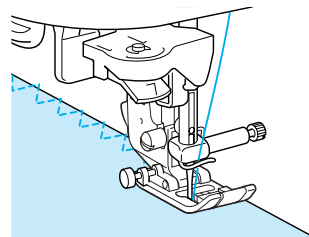

Обметывание краев

Обметывание краев используется для обработки начала и конца швов юбок и брюк, а также начала и конца всех отрезных краев.

В зависимости от выбранной строчки используйте прижимную лапку “G” или “J” или установите боковой резак.

■ Обметывание краев с использованием прижимной лапки “G”

Строчка	Наименование строчки	Прижимная лапка	Применения	Ширина строчки (мм)		Длина стежка (мм)		Двойная игла
				Авто	Ручная настройка	Авто	Ручная настройка	
	Краеобметочная строчка		Усиление тонких и средних тканей	3,5	2,5 - 5,0	2,0	1,0 - 4,0	Нет
	Краеобметочная строчка		Усиление плотных тканей	5,0	2,5 - 5,0	2,5	1,0 - 4,0	Нет
	Краеобметочная строчка		Усиление средних и плотных или легко осыпающихся тканей или выполнение декоративных строчек.	5,0	3,5 - 5,0	2,5	1,0 - 4,0	Нет

- 1 Выберите строчку и затем установите прижимную лапку “G”.

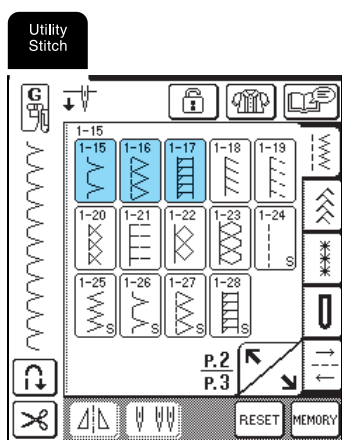

- 2 Опустите прижимную лапку таким образом, чтобы ее направляющая встала на линии края ткани.

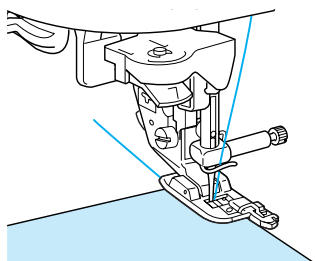

- 3 Шейте так, чтобы край ткани прилегал к направляющей части прижимной лапки.

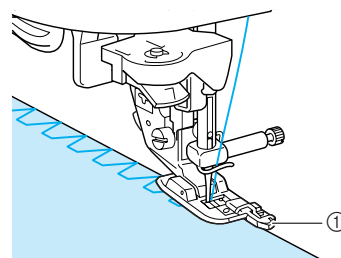

① Прижимная лапка

⚠ ВНИМАНИЕ

- После настройки ширины строчки медленно поверните маховик машины на себя и убедитесь в том, что игла не касается прижимной лапки. Если игла ударит по прижимной лапке, она может погнуться или сломаться.

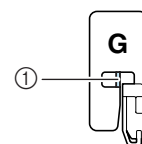

① Игла не должна касаться лапки

- Если прижимная лапка будет поднята в крайнее верхнее положение, игла может ударить по прижимной лапке.



Обычные строчки

ВЫПОЛНЕНИЕ СТРОЧЕК

■ Обметывание краев с использованием прижимной лапки “J”

Строчка	Наименование строчки	Прижимная лапка	Применения	Ширина строчки (мм)		Длина стежка (мм)		Двойная игла
				Авто	Ручная настройка	Авто	Ручная настройка	
	Краеобметочная строчка		Выполнение усилительных швов на эластичных тканях	5,0	0,0 - 7,0	2,5	0,5 - 4,0	Да (J)
	Краеобметочная строчка		Усиление средних эластичных и плотных тканей, выполнение декоративных строчек	5,0	0,0 - 7,0	2,5	0,5 - 4,0	Да (J)
	Краеобметочная строчка		Усиление эластичных тканей или выполнение декоративных строчек	4,0	0,0 - 7,0	4,0	1,0 - 4,0	Да (J)
	Краеобметочная строчка		Эластичный вязаный шов	5,0	0,0 - 7,0	4,0	1,0 - 4,0	Нет
	Одиночная ромбовидная краеобметочная строчка		Усиление и сшивание эластичных тканей	6,0	1,0 - 7,0	3,0	1,0 - 4,0	Да (J)
	Одиночная ромбовидная краеобметочная строчка		Усиление эластичных тканей	6,0	1,0 - 7,0	1,8	1,0 - 4,0	Да (J)

1 Выберите строчку и затем установите прижимную лапку “J”.

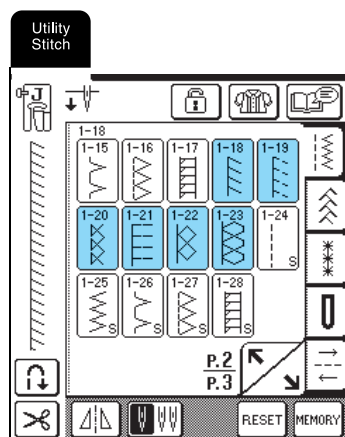

2 Шейте, следя за тем, чтобы игла опускалась чуть за краем материала.

Напоминание

Чтобы получить наилучшие результаты при шитье эластичных материалов, уменьшите давление прижимной лапки.

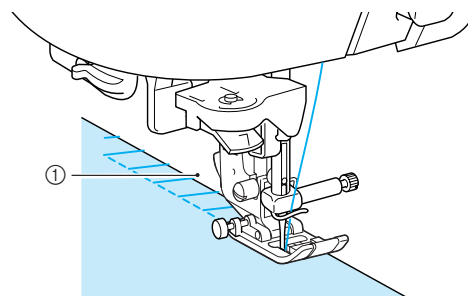

① Точка опускания иглы

■ Обметывание краев с использованием бокового резака

С использованием бокового резака можно обметывать край одновременно с обрезкой ткани.

⚠ ВНИМАНИЕ

- Строчку можно выбрать только из перечисленных ниже. При использовании какой-либо иной строчки игла может ударить по прижимной лапке и сломаться, что может привести к травме.

📖 Напоминание

Заправьте нить в машину вручную с использованием бокового резака, либо просто присоедините боковой резак после заправки нити в иглу с помощью устройства заправки нити.

Строчка	Наименование строчки	Прижимная лапка	Применения	Ширина строчки (мм)		Длина стежка (мм)		Двойная игла
				Авто	Ручная настройка	Авто	Ручная настройка	
1-24	С боковым резак		Прямая строчка с одновременной обрезкой тканей	0,0	0,0 - 2,5	2,5	0,2 - 5,0	Нет
1-25	С боковым резак		Строчка "зигзаг" с одновременной обрезкой тканей	3,5	3,5 - 5,0	1,4	0,0 - 4,0	Нет
1-26	С боковым резак		Обметывание краев одновременно с обрезкой тканей	3,5	3,5 - 5,0	2,0	1,0 - 4,0	Нет
1-27	С боковым резак		Обметывание краев одновременно с обрезкой тканей	5,0	3,5 - 5,0	2,5	1,0 - 4,0	Нет
1-28	С боковым резак		Обметывание краев одновременно с обрезкой тканей	5,0	3,5 - 5,0	2,5	1,0 - 4,0	Нет



Обычные строчки

1 Используя процедуру, описанную на стр. 36, снимите прижимную лапку.

2 Наденьте вилку рычага управления бокового резака на винт иглодержателя.

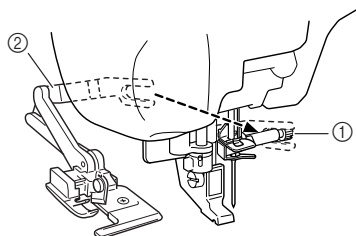

- ① Винт иглодержателя
② Рычаг управления

📖 Напоминание

Проследите за тем, чтобы вилка рычага управления была плотно установлена на винт иглодержателя.

3 Установите боковой резак таким образом, чтобы стерженек резака был совмещен с пазом в адаптере прижимной лапки, а затем опустите лапку.

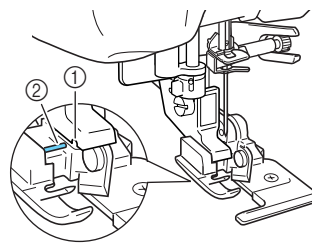

- ① Паз в адаптере прижимной лапки
② Стерженек

→ Боковой резак установлен.

ВЫПОЛНЕНИЕ СТРОЧЕК

4 Выберите строчку.

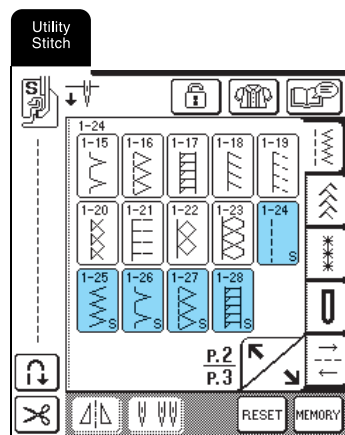

5 Сделайте в ткани прорез длиной приблизительно 20 мм.

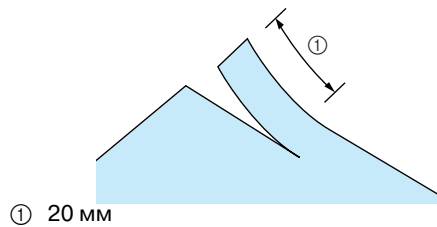

6 Расположите ткань таким образом, чтобы правая сторона прорезанной ткани оказалась на верхней части направляющей пластины, а левая сторона – под прижимной лапкой.

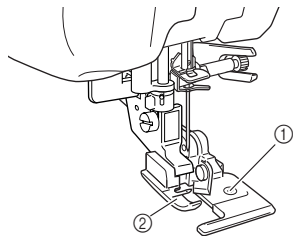

- ① Направляющая пластина (нижний нож)
② Прижимная лапка

7 Вручную заправьте нить в иглу и вытяните длинный конец верхней нити. Пропустите эту нить под прижимной лапкой и вытяните ее в направлении подачи ткани.

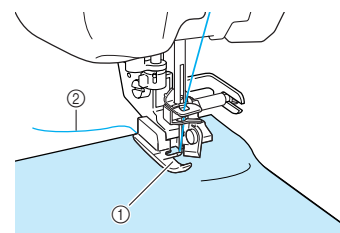

- ① Прижимная лапка
② Верхняя нить

8 Приступите к шитью.

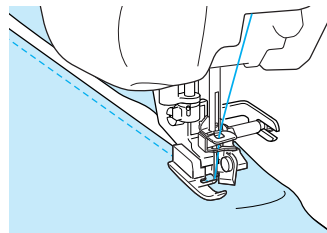

→ Одновременно с выполнением строчки происходит обрезка припуска на шов.

Примечание

После настройки ширины строчки поверните маховик машины рукой и убедитесь в том, что игла не касается бокового резака. Если игла касается бокового резака, она может сломаться.

■ Шитье прямых строчек с использованием бокового резака

Припуск на шов должен составлять приблизительно 5 мм.

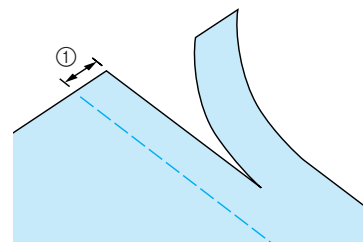

① Припуск на шов

Напоминание

- Ткань не будет обрезаться, если просто положить всю ткань под направляющую пластину прижимной лапки. Расположите ткань, как указано в шаге 6 в предыдущем разделе, а затем приступите к шитью.

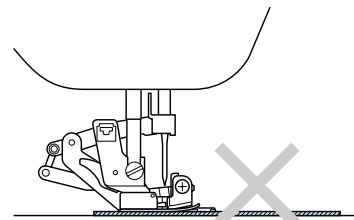

- Боковой резак может производить обрезку не более одного слоя джинсовой ткани плотностью 13 унций/м.
- После использования очистите боковой резак для предотвращения накопления на нем пыли и обрывков нити.
- По мере необходимости смазывайте режущую кромку резака небольшим количеством машинного масла.

Выстегивание

С помощью этой машины можно легко и быстро изготавливать красивые стеганые изделия. При изготовлении стеганых изделий становится особенно ощутимым удобство использования коленоподъемника и педали, которые позволяют освободить руки для выполнения других швейных задач (см. “Использование педали” на стр. 43 и/или см. “Использование коленоподъемника” на стр. 44).
Рисунки с буквами “P” или “Q” в нижнем правом углу изображения кнопки предназначены для выстегивания.

Строчка	Наименование строчки	Прижимная лапка	Применения	Ширина строчки (мм)		Длина стежка (мм)		Возможность применения двойной иглы
				Авто	Ручная настройка	Авто	Ручная настройка	
	Соединительная строчка (игла справа)		Сшивание/лоскутные работы Припуск на шов справа 6,5 мм	5,5	0,0 - 7,0	2,0	0,2 - 5,0	Нет
	Соединительная строчка (игла по центру)		Сшивание/лоскутные работы	—	—	2,0	0,2 - 5,0	Нет
	Соединительная строчка (игла слева)		Сшивание/лоскутные работы Припуск на шов слева 6,5 мм	1,5	0,0 - 7,0	2,0	0,2 - 5,0	Нет
	Имитация ручного выстегивания		Стегальная строчка, выглядящая как ручной стегальный шов	0,0	0,0 - 7,0	2,5	1,0 - 4,0	Нет
	Стегальная строчка “зигзаг” для аппликаций		Строчка “зигзаг” для стегальных работ и шитья на лоскутных аппликациях	3,5	0,0 - 7,0	1,4	0,0 - 4,0	Нет
	Стегальная строчка для аппликаций		Стегальная строчка для потайного пришивания аппликаций или окантовки среза детали	1,5	0,5 - 5,0	1,8	1,0 - 4,0	Нет
	Выстегивание		Фоновое выстегивание	7,0	1,0 - 7,0	1,6	1,0 - 4,0	Нет

■ Сшивание двух полотен материала

Соединение двух полотен материала между собой называется “сшиванием”. При обрезке кусков ткани для выстегивания оставляйте припуск на шов 6,5 мм.

Напоминание

Для изменения отступа от края материала измените ширину строчки для изменения положения иглы.

- 1 Нажмите кнопку или и затем установите прижимную лапку “J”.

2 Шейте, совместив край ткани с краем прижимной лапки.

Ширина строчки при выборе

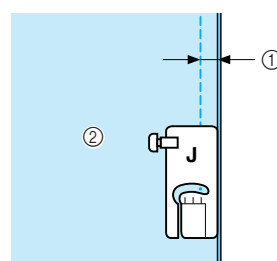

- 1 6,5 мм
- 2 Совместите с правой стороной прижимной лапки.



Обычные строчки

ВЫПОЛНЕНИЕ СТРОЧЕК



- ① 6,5 мм
② Совместите с левой стороной прижимной лапки.

Напоминание

- Ширина строчки определяется положением иглы, а не отступом от края материала.
- Для изменения положения иглы нажмите кнопку **+** или **-** на экране ширины строчки.
- После установки ширины строчки и положения иглы эти настройки могут быть сохранены (см. стр. 53).

■ Выстегивание

Сшивание вместе верхнего слоя ткани, ватина и подкладки называется “выстегиванием”. Для предотвращения сдвига верхнего слоя ткани, ватина и подкладки по отношению друг к другу можно использовать шагающую лапку. Шагающая лапка снабжена гребенками, которые во время шитья двигаются вместе с гребенками транспортера, находящимися в игольной пластине.

1 Используя процедуру, описанную на стр. 36, снимите прижимную лапку.

2 Ослабьте винт крепления адаптера лапки и снимите адаптер лапки.

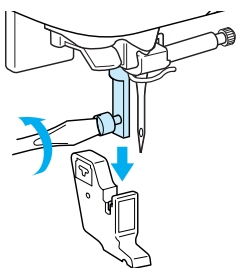

3 Установите рычаг управления шагающей лапки таким образом, чтобы винт иглодержателя попал в вилку, и установите шагающую лапку на стержень прижимной лапки.

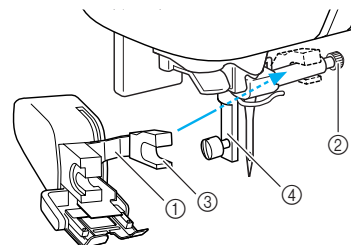

- ① Рычаг управления
② Винт иглодержателя
③ Вилка
④ Стержень прижимной лапки

4 Опустите рычаг прижимной лапки. Надежно затяните винт отверткой.

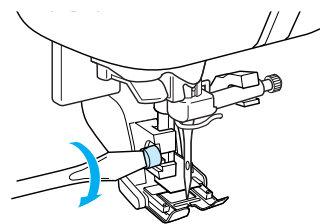

5 Положите руки на материал с обеих сторон от прижимной лапки для того, чтобы надежно удерживать ткань во время шитья.

Напоминание

- Шейте на низкой или средней скорости.
- Не шейте в обратном направлении и не используйте строчки, которые требуют подачи ткани в боковом или в обратном направлении.
- Перед началом шитья обязательно убедитесь, что выстегиваемые слои материала надежно сметаны друг с другом. Для машинного выстегивания имеются также специальные иглы и нити.

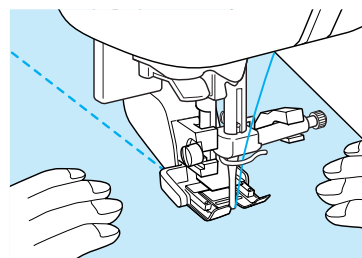

■ Аппликация

Шов не виден в том случае, если для верхней нити используется прозрачная нейлоновая нить.

- 1 Вычертите рисунок на ткани аппликации и обрежьте ткань по этой линии.

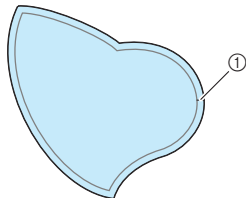

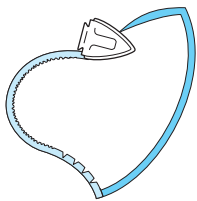

① Припуск на шов: от 3 до 5 мм

- 2 Вырежьте из толстой бумаги или из стабилизирующего материала шаблон, соответствующий окончательному размеру аппликации, положите на обратную сторону аппликации и затем подогните припуск на шов и прогладьте его утюгом.

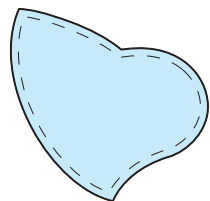

- 3 Переверните аппликацию и закрепите стабилизирующий материал наметочными булавками или наметочной строчкой.



- 4 Нажмите кнопку  и установите прижимную лапку "J".
- 5 Проверьте точку опускания иглы в ткань и затем начните шить вдоль края аппликации, следя за тем, чтобы игла входила в ткань сразу за краем аппликации.

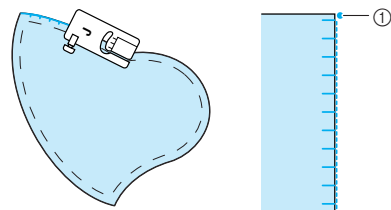



① Точка опускания иглы

⚠ ВНИМАНИЕ

- Следите за тем, чтобы при шитье игла не ударила по наметочным булавкам. Если игла ударит по булавке, это может вызвать поломку иглы, что может привести к травме.

■ Атласная строчка

Для шитья атласными строчками используйте педаль. Если установлено управление шириной строчки с помощью ползункового регулятора скорости, то можно делать незначительные изменения ширины строчки во время шитья.

- 1 Подключите к машине педаль (см. стр. 43).
- 2 Нажмите кнопку  и установите прижимную лапку "J".
- 3 Для уменьшения длины стежка нажмите кнопку  на экране длины строчки.

📖 Напоминание

Длина стежка от 0,3 до 0,5 мм более всего подходит для атласных строчек, хотя этот диапазон изменяется в зависимости от используемого материала и толщины нити.

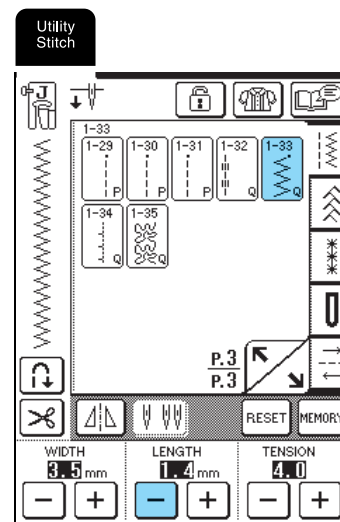

- 4 Нажмите кнопку .

* Регулятор скорости шитья выполняет роль регулятора ширины строчки.



3

Обычные строчки

ВЫПОЛНЕНИЕ СТРОЧЕК

- 5** Установите для параметра “WIDTH CONTROL” значение “ON”. Скорость шитья может регулироваться с помощью педали.

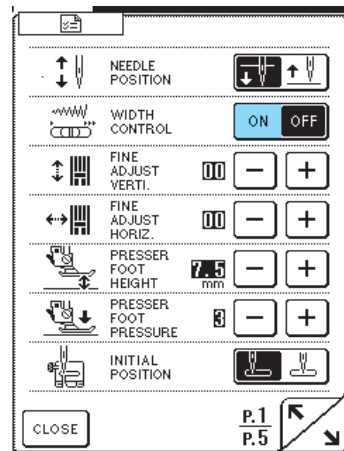

- 6** Нажмите кнопку **CLOSE**.
- 7** Во время шитья сдвигайте регулятор скорости шитья в ту или иную сторону, чтобы изменять ширину строчки.

Напоминание

- Чтобы сделать строчку уже, сдвиньте регулятор скорости шитья влево. Чтобы сделать строчку шире, сдвиньте регулятор скорости шитья вправо.
- Ширина строчки по обеим сторонам относительно центрального положения иглы является одинаковой.

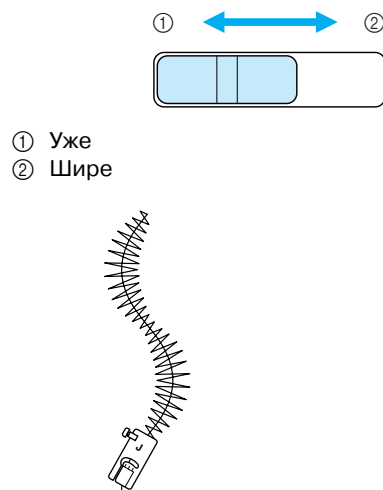

- 8** По окончании шитья снова установите для параметра “WIDTH CONTROL” значение “OFF”.

■ Выстегивание со свободной подачей материала

При выстегивании со свободной подачей материала гребенки транспортера опускаются (при помощи переключателя положения гребенок транспортера). Это позволяет свободно перемещать материал в любом направлении. Для выстегивания со свободной подачей материала необходимо установить стегальную лапку.

Рекомендуется подключить педаль и шить с соответствующей скоростью.

Напоминание

Для получения сбалансированной строчки может потребоваться уменьшить натяжение верхней нити (см. стр. 47) или ослабить давление прижимной лапки на экране настроек (см. стр. 20). Выполните пробное шитье на ненужном куске ткани.

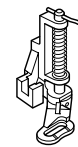

- 1** Выберите **1-30 P**.
- 2** Снимите адаптер прижимной лапки (см. стр. 70).
- 3** Совместите лапку для стегальных работ с нижней левой стороной стержня.

Напоминание

Штифт на лапке для стегальных работ должен быть расположен поверх винта иглодержателя.

- 4** Удерживая лапку для стегальных работ правой рукой, левой рукой затяните отверткой винт крепления адаптера лапки.

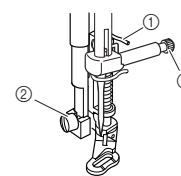

- ① Штифт на лапке для стегальных работ
② Винт крепления адаптера лапки
③ Винт иглодержателя

⚠ ВНИМАНИЕ

- Для надежной затяжки винтов пользуйтесь отверткой. В противном случае игла может коснуться лапки и погнуться или сломаться.

- 5** Опустите переключатель положения гребенок транспортера ткани, расположенный на задней стороне основания машины, в положение **ТТ**.

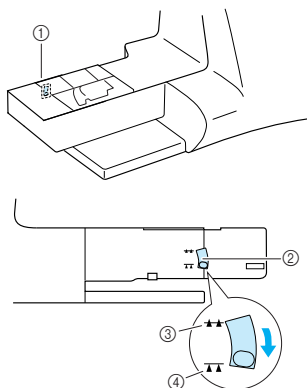

- ① Задняя сторона машины
- ② Переключатель положения гребенок транспортера (вид с задней стороны машины)
- ③ Вверх
- ④ Вниз

- 6** Обеими руками туго натяните ткань, а затем переместите ее с обычной скоростью для шитья однообразных стежков длиной приблизительно 2,0 - 2,5 мм.

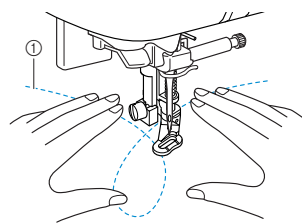

- ① Строчка

→ В начале и в конце выполняемой строчки следует прошивать усиленные стежки.

- 7** По окончании шитья поднимите переключатель положения гребенок транспортера ткани в положение **▲▲**, чтобы поднять гребенки транспортера. Восстановите для машины обычные установки.



Напоминание

В обычном состоянии переключатель положения гребенок транспортера ткани находится в верхней позиции.



Обычные строчки

ВЫПОЛНЕНИЕ СТРОЧЕК

Потайные строчки-мережки

Потайная строчка-мережка используется для прошивания краев или отворотов рубашек, блуз, брюк или юбок.

Строчка	Наименование строчки	Прижимная лапка	Применения	Ширина строчки (мм)		Длина стежка (мм)		Двойная игла
				Авто	Ручная настройка	Авто	Ручная настройка	
2-01	Потайная строчка-мережка		Подшивка тканых материалов	0,0	3 ← → 3	2,0	1,0 - 3,5	Нет
2-02	Потайная строчка-мережка		Подшивка эластичных материалов	0,0	3 ← → 3	2,0	1,0 - 3,5	Нет

1 Выберите требуемый рисунок строчки.



Напоминание

Чтобы получить наилучшие результаты при шитье эластичных материалов, уменьшите давление прижимной лапки.

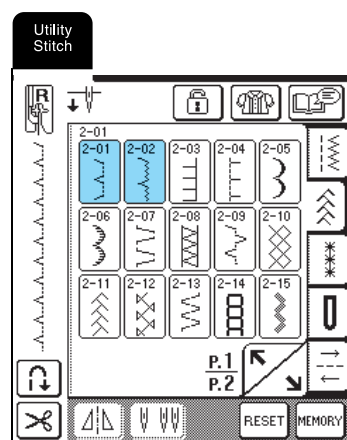

2 Положите материал изнаночной стороной вверх и затем подогните и сметайте его, как показано на рисунке.

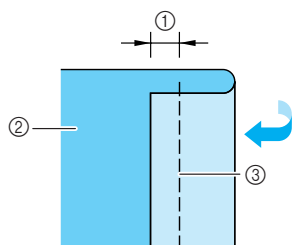

- ① 5 мм
- ② Изнаночная сторона материала
- ③ Сметка

3 Подогните материал еще раз, как показано на рисунке.

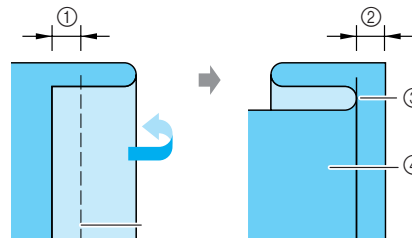

- ① 5 мм
- ② 5 мм
- ③ Сметка
- ④ Изнаночная сторона материала

4 Установите прижимную лапку "R" и затем опустите ее таким образом, чтобы ее направляющая встала на край подгиба ткани.

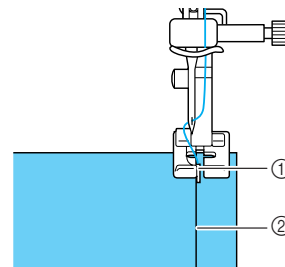

- ① Прижимная лапка
- ② Подгиб

5 Шейте, сохраняя совмещение складки на ткани с направляющей прижимной лапки.

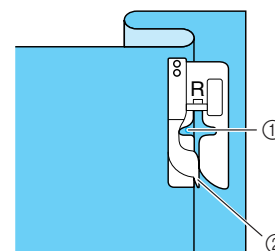

- ① Положение иглы
- ② Прижимная лапка

- 6** Удалите наметочную строчку и переверните материал.

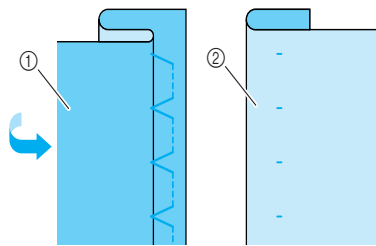

- ① Изнаночная сторона материала
② Поверхность материала

Напоминание

Потайная строчка-мережка не будет прошиваться, если игла не будет захватывать подгиб на левой стороне. Однако если игла будет захватывать слишком большую часть подгиба, ткань нельзя будет отогнуть и шов, видимый на лицевой стороне ткани, будет очень большим и будет иметь непривлекательный внешний вид. В подобных случаях следуйте приведенным ниже инструкциям для решения этой проблемы.

■ Если игла не захватывает подгиб

Нажмите кнопку  на экране ширины строчки для того, чтобы строчка немного захватывала подгиб.

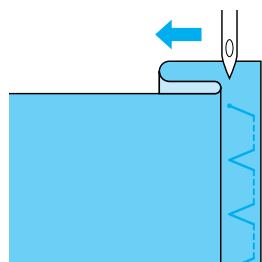
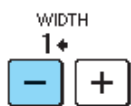

■ Если игла захватывает слишком большую часть подгиба

Нажмите кнопку  на экране ширины строчки для того, чтобы строчка немного захватывала подгиб.

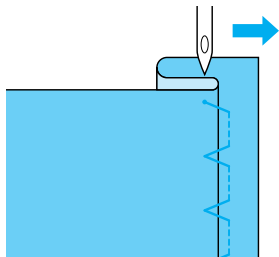
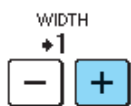

Аппликации

- 1** Для прикрепления аппликации к материалу используйте аэрозоль для временного приклеивания или наметочные стежки.

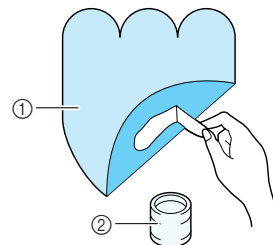

- ① Аппликация
② Клей для ткани

- 2** Нажмите кнопку  или .

Напоминание

- Отрегулируйте ширину строчки и длину стежка в соответствии с формой, размером и качеством ткани аппликации (см. стр. 46).
- Для получения более подробной информации о рисунках строчек см. "ТАБЛИЦА НАСТРОЕК СТРОЧЕК" в конце настоящего руководства.

- 3** Установите прижимную лапку "J" и затем начните шить вдоль края аппликации, следя за тем, чтобы игла входила в ткань сразу за краем аппликации.

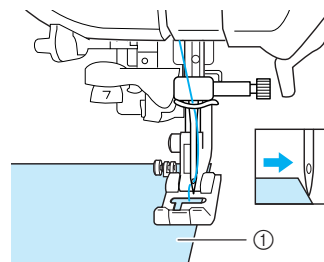

- ① Аппликация

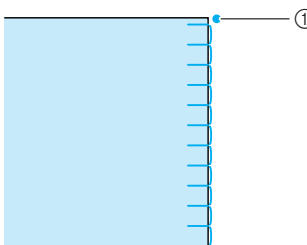

- ① Точка опускания иглы



Обычные строчки

ВЫПОЛНЕНИЕ СТРОЧЕК

■ Шитье по кривой

Остановите машину в тот момент, когда игла находится в материале за пределами аппликации. Поднимите прижимную лапку и немного поверните материал во время прошивания для придания красивого вида шву.

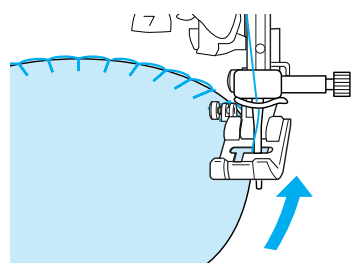

Строчка-ракушка

Арочного вида строчка, похожая на расположенные в линию ракушки, называется “строчкой-ракушкой”. Помимо обработки краев, эта декоративная строчка может использоваться для обработки воротников или рукавов платьев и блуз.

- 1 Нажмите кнопку .



Напоминание

Для получения более подробной информации о рисунках строчек см. “ТАБЛИЦА НАСТРОЕК СТРОЧЕК” в конце настоящего руководства.

- 2 Для получения привлекательной фестонной отделки строчкой-ракушкой увеличьте натяжение верхней нити.



Напоминание

Если натяжение нити слишком мало, фестонная отделка строчкой-ракушкой не получится.

- 3 Сложите материал пополам по косой линии.

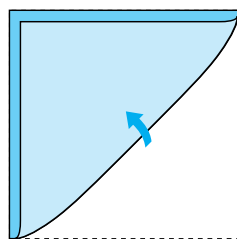

Примечание

Используйте тонкую ткань.

- 4 Установите прижимную лапку “J” и затем начните шить вдоль края ткани, следя за тем, чтобы игла входила в ткань сразу за краем аппликации.

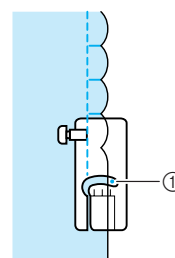
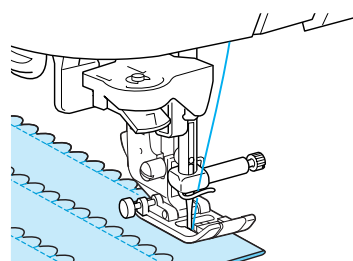

- ① Точка опускания иглы

- 5 Разверните материал и прогладьте сборки на одну сторону.

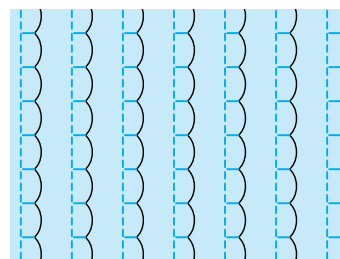

Фестонная строчка

Фестонная строчка (строчка с волнообразным рисунком) может использоваться для декоративной отделки краев воротников блузок и носовых платков.

- 1 Нажмите кнопку  и затем установите прижимную лапку "N".

Напоминание

- Если перед шитьем была выбрана установка автоматической обрезки нити, машина автоматически прошивает усилительные стежки в начале строчки. Если кнопка "Reverse/Reinforcement Stitch" ("Шитье в обратном направлении/Выполнение усилительных стежков") нажата в конце строчки, машина автоматически прошивает усилительные стежки и затем обрезает нить.
- Для получения наилучших результатов перед шитьем закрепите ткань с помощью аэрозоли для временного приклеивания и прогладьте ее утюгом.
- Для получения более подробной информации о рисунках строчек см. "ТАБЛИЦА НАСТРОЕК СТРОЧЕК" в конце настоящего руководства.

- 2 Оставьте шов при прошивании фестонных строчек для того, чтобы рисунок строчки не прошивался непосредственно по краю ткани.

Примечание

Перед выполнением своего швейного проекта необходимо выполнить пробное шитье на ткани.

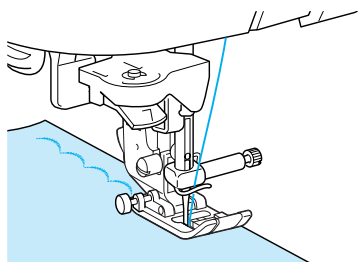

- 3 Обрежьте материал вдоль строчки, не затрагивая стежки.

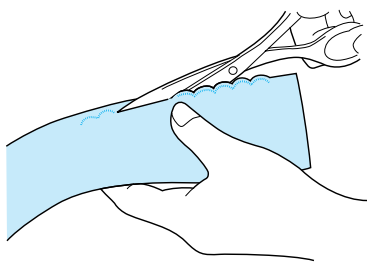

Отделка деталей одежды

Для выполнения декоративной отделки в виде лоскутных работ можно прошить строчки поверх проглаженных припусков на шов.

- 1 Выберите прямую строчку и затем установите прижимную лапку "J".
- 2 Сшейте вместе два куска ткани лицевыми сторонами друг другу и затем раскройте припуски на шов.

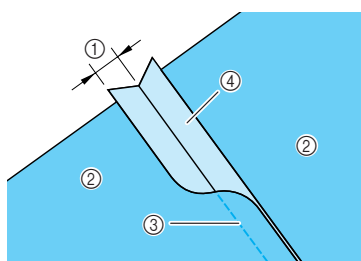

- 1 6,5 мм
- 2 Изнаночная сторона материала
- 3 Прямая строчка
- 4 Припуск на шов

- 3 Переверните материал лицевой стороной вверх и прошейте по шву таким образом, чтобы середина прижимной лапки шла по шву.

* Выберите один из следующих рисунков строчек.

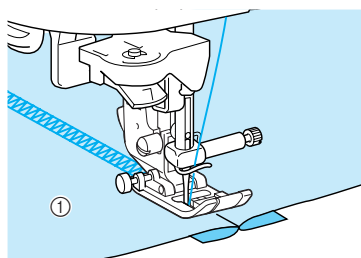

- 1 Поверхность материала



Обычные строчки

ВЫПОЛНЕНИЕ СТРОЧЕК

Украшение сборками или буфами

Декоративная строчка, создаваемая путем прошивания или вышивания поверх сборок. Используется для украшения блузок или манжет.

- 1 Выберите прямую строчку и затем установите прижимную лапку "J".



Примечание

Убедитесь в том, что установки автоматического шитья в обратном направлении/прошивания усилительных стежков и автоматической обрезки нити не выбраны.

- 2 Установите длину стежка 4,0 мм и натяжение нити 2,0 (слабое натяжение).
- 3 Вытяните приблизительно по 50 мм нижней и верхней нитей.
- 4 Прошейте строчки на расстоянии 10 мм друг от друга.

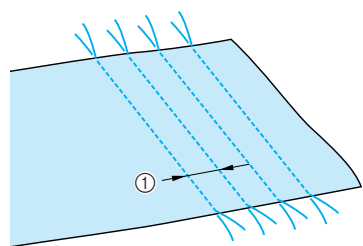

① Приблизительно 10 мм

- 5 Потяните нити шпульки, чтобы создать требуемое количество сборок, затем прогладьте сборки утюгом.

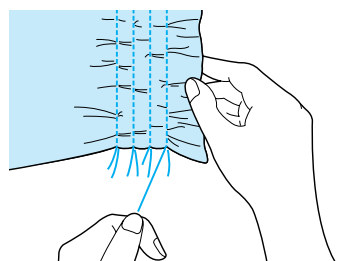

- 6 Нажмите кнопку  или .



Напоминание

Для получения более подробной информации о рисунках строчек см. "ТАБЛИЦА НАСТРОЕК СТРОЧЕК" в конце настоящего руководства.

- 7 Прошейте между сборками прямые строчки.

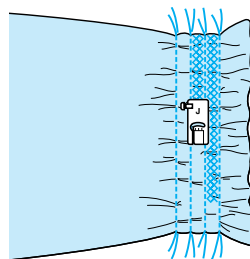

- 8 Вытяните нити прямых строчек.

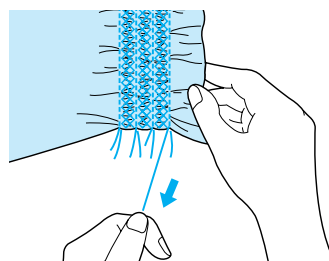

Соединение деталей с просветом

Соединение деталей одежды с просветом между ними. Используется при изготовлении блузок и детской одежды.

- 1 Оставьте между двумя кусками ткани просвет приблизительно 4 мм и затем сметайте их на тонкой бумаге.

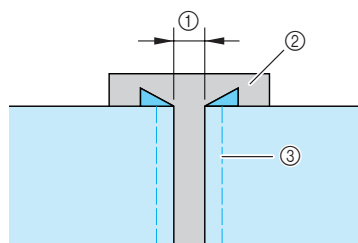

- ① 4 мм
- ② Тонкая бумага
- ③ Сметка

- 2 Нажмите кнопку  или  и затем установите максимальную ширину строчки (7,0 мм).



Напоминание

Для получения более подробной информации о рисунках строчек см. "ТАБЛИЦА НАСТРОЕК СТРОЧЕК" в конце настоящего руководства.

- 3** Установите прижимную лапку “J” и затем приступите к шитью, совместив центр прижимной лапки с серединой просвета между двумя кусками ткани.



Напоминание

Строчка выглядит более нарядной, если использовать толстую нить.

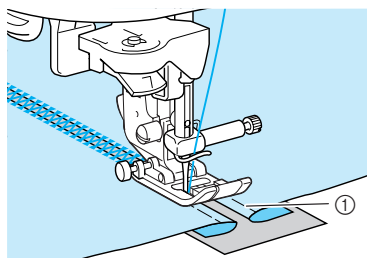

① Сметка

- 4** По окончании шитья аккуратно оторвите бумагу.

Пристрачивание ленты или эластичной тесьмы

Эластичная тесьма пришивается на ткани со сборками.

- 1** Выберите прямую строчку и затем установите прижимную лапку “J”.



Примечание

Убедитесь в том, что установки автоматического шитья в обратном направлении/прошивания усилительных стежков и автоматической обрезки нити не выбраны.

- 2** Установите длину стежка 4,0 мм и натяжение нити 2,0 (слабое натяжение).

- 3** Вытяните приблизительно по 50 мм нижней и верхней нитей (см. “Вытягивание нижней нити” на стр. 29).

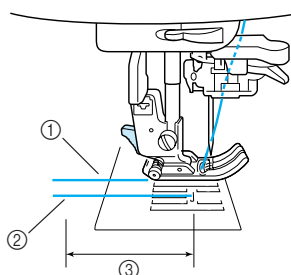

① Верхняя нить
② Нижняя нить (нить шпульки)
③ 50 мм

- 4** Прошейте два ряда прямых строчек по лицевой стороне ткани и затем потяните нить шпульки для создания требуемого количества сборок.

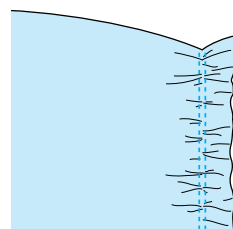

- 5** Приметайте тесьму булавками к изнаночной стороне материала в нескольких местах на сборках.

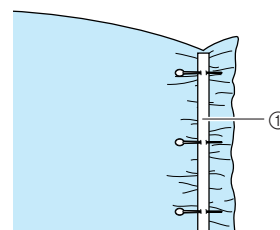

① Эластичная тесьма

- 6** Нажмите кнопку  или .



Примечание

Для получения более подробной информации о рисунках строчек см. “ТАБЛИЦА НАСТРОЕК СТРОЧЕК” в конце настоящего руководства.

- 7** Растягивая эластичную тесьму так, чтобы ее длина была равна длине ткани, вытяните ткань у ближайшей к передней стороне прижимной лапке булавки правой рукой и подайте ткань за прижимной лапкой левой рукой в соответствии со скоростью подачи ткани.



Напоминание

Это легко выполнить в случае использования педали.



Обычные строчки

ВЫПОЛНЕНИЕ СТРОЧЕК

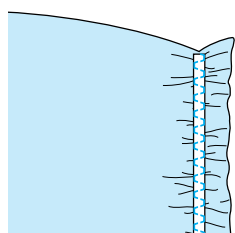
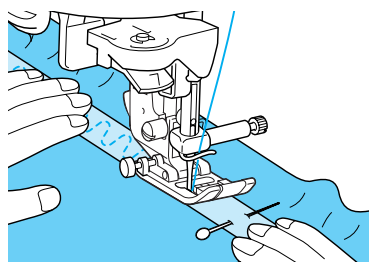

⚠ ВНИМАНИЕ

- Следите за тем, чтобы при шитье игла не ударила по наметочной булавке или по какому-либо иному предмету. Это может вызвать запутывание нити или поломку иглы, что может привести к травме.

8 Вытяните нити прямых строчек.

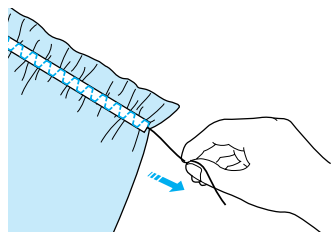

Кружевная строчка

При шитье приобретаемой отдельно крыльчатой иглой отверстия, проделываемые иглой в ткани, увеличиваются, что создает похожую на кружево декоративную строчку.

Эта строчка используется для декоративной отделки скатертей, выполнения декоративных строчек-мережек и декоративных строчек на передней стороне рубашек.

■ 'Строчка-мережка (1) ("гирляндная" строчка)

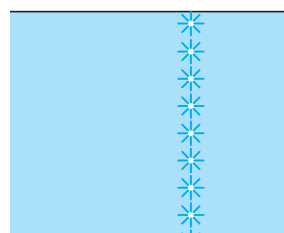

💡 Примечание

Для получения наилучших результатов используйте тонкие или средние домотканые материалы с небольшой эластичностью.

1 Установите крыльчатую иглу (130/705H, размер 100/16).

💡 Примечание

Устройство для заправки нити в иглу использовать нельзя. Вручную проденьте нить через игольное ушко спереди назад. Если используется устройство для заправки нити, машина может быть повреждена.

- 2 Выберите строчку, установите прижимную лапку “J” и затем приступите к шитью.

* Выберите какую-либо строчку в диапазоне с 3-01 по 3-22.

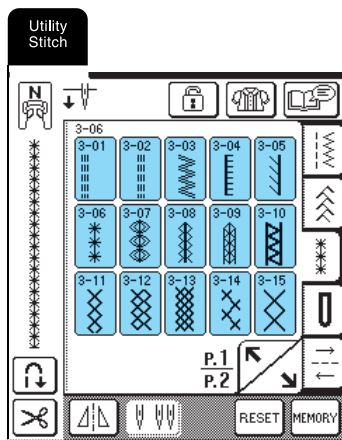

ВНИМАНИЕ

- Кнопка “Automatic Threading” (“Автоматическая заправка нити”) использоваться не может. Заправляйте нить в крыльчатую иглу вручную, в направлении от себя к задней стороне машины. Использование кнопки “Automatic Threading” (“Автоматическая заправка нити”) может привести к повреждению машины.
- При шитье этими строчками более привлекательный вид можно получить путем использования иглы “130/705H Wing”. Если используется крыльчатая игла и ширина строчки установлена вручную, то перед началом шитья убедитесь, что игла не касается прижимной лапки, осторожно повернув маховик.

Напоминание

Для получения более подробной информации о рисунках строчек см. “ТАБЛИЦА НАСТРОЕК СТРОЧЕК” в конце настоящего руководства.

- Строчка-мережка (2) (“вытянутое” изделие (1))

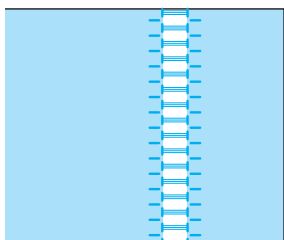

- 1 Вытяните несколько нитей из ткани, чтобы оставить “открытой” 3 мм области ткани.

Напоминание

Для получения наилучших результатов используйте неплотные текстильные ткани.

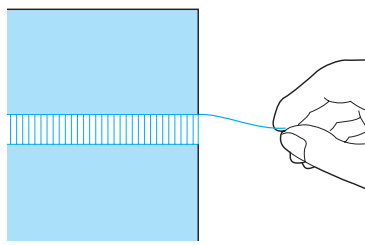



- 2 Нажмите кнопку  и затем установите прижимную лапку “N”.

Напоминание

Для получения более подробной информации о рисунках строчек см. “ТАБЛИЦА НАСТРОЕК СТРОЧЕК” в конце настоящего руководства.

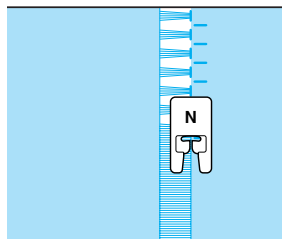
- 3 Положите материал лицевой стороной вверх, прошейте вдоль правого края “открытой” области.



- 4 Для создания зеркального отображения этой строчки нажмите кнопку .

- 5 Прошейте вдоль левого края “открытой” области, чтобы строчка была симметричной.

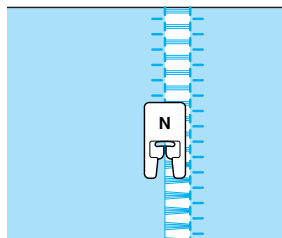

Обычные строчки

ВЫПОЛНЕНИЕ СТРОЧЕК

■ Строчка-мережка (3) (“вытянутое” изделие (2))

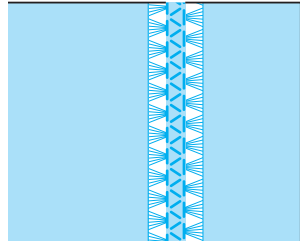

Напоминание

Эта строчка-мережки также может быть прошита с использованием крыльчатой иглы (приобретается отдельно).

- 1 Вытяните несколько нитей по обе стороны от 4-миллиметровой оставшейся “неоткрытой” полосы, как показано на рисунке.

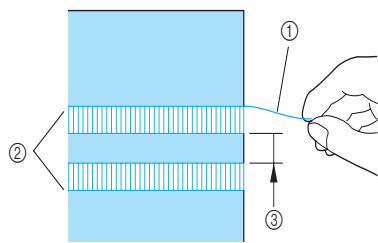

- 1 Вытянутые нити
- 2 Область с вытянутыми нитями
- 3 Оставшиеся приблизительно 4 мм

- 2 Нажмите кнопку .



Напоминание





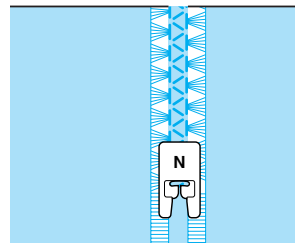







Для получения более подробной информации о рисунках строчек см. “ТАБЛИЦА НАСТРОЕК СТРОЧЕК” в конце настоящего руководства.

- 3 Установите прижимную лапку “N” и затем приступите к шитью, совместив центр прижимной лапки с серединой “неоткрытой” области.



Строчки для выметывания петель

Выберите необходимую строчку для выметывания петель в соответствии с применением и размером пуговицы.

Строчка	Наименование строчки	Прижимная лапка	Применения	Ширина строчки (мм)		Длина стежка (мм)		Двойная игла
				Авто	Ручная настройка	Авто	Ручная настройка	
4-01	Узкая закругленная петля		Выметывание петель в тонких и средних тканях	5,0	3,0 - 5,0	0,4	0,2 - 1,0	Нет
4-02	Широкая закругленная на конце петля		Выметывание петель увеличенного размера для больших пуговиц	5,5	3,5 - 5,5	0,4	0,2 - 1,0	Нет
4-03	Петля с конусообразными закругленными концами		Выметывание усиленных сужающихся на конус петель	5,0	3,0 - 5,0	0,4	0,2 - 1,0	Нет
4-04	Закругленная на конце петля		Выметывание петель с вертикальной закрепкой в плотных тканях	5,0	3,0 - 5,0	0,4	0,2 - 1,0	Нет
4-05	Закругленная на обоих концах петля		Выметывание петель в тонких, средних и плотных тканях	5,0	3,0 - 5,0	0,4	0,2 - 1,0	Нет
4-06	Узкая прямоугольная петля		Выметывание петель в тонких и средних тканях	5,0	3,0 - 5,0	0,4	0,2 - 1,0	Нет
4-07	Эластичная петля		Выметывание петель в эластичных или текстильных тканях	6,0	3,0 - 6,0	1,0	0,5 - 2,0	Нет
4-08	Кружевная петля		Выметывание петель в кружевных и эластичных тканях	6,0	3,0 - 6,0	1,5	1,0 - 3,0	Нет
4-09	Петля с одной или двумя обтачками		Первый шаг в изготовлении петель с одной или двумя обтачками	5,0	0,0 - 6,0	2,0	0,2 - 4,0	Нет
4-10	Петля с глазком		Выметывание петель в плотных или толстых тканях для больших плоских пуговиц	7,0	3,0 - 7,0	0,5	0,3 - 1,0	Нет
4-11	Конусообразная на одном конце петля с глазком		Выметывание петель в средних и плотных тканях для больших плоских пуговиц	7,0	3,0 - 7,0	0,5	0,3 - 1,0	Нет
4-12	Петля с глазком		Выметывание петель с вертикальной закрепкой для усиления в плотных или толстых тканях	7,0	3,0 - 7,0	0,5	0,3 - 1,0	Нет



Обычные строчки

ВЫПОЛНЕНИЕ СТРОЧЕК

Петли выметываются от передней стороны прижимной лапки назад, как показано на рисунке ниже.

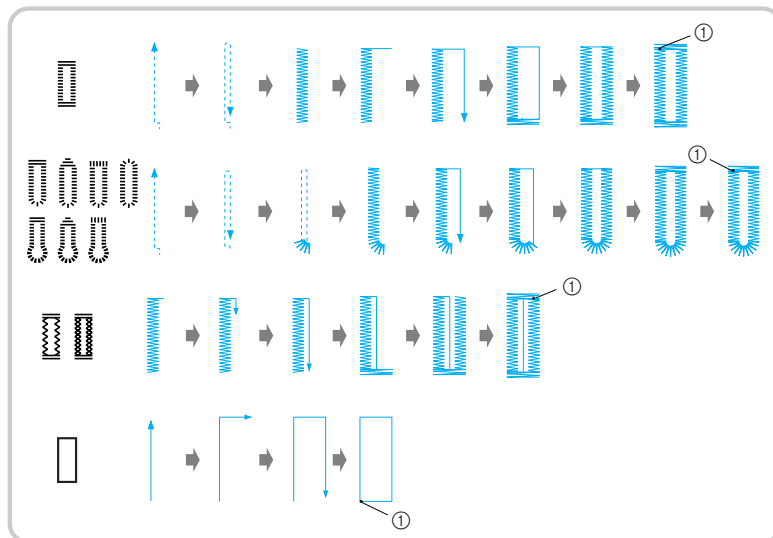

① Усилительные стежки

- 1 Выберите строчку и затем установите прижимную лапку "А".
- 2 Отметьте положение и длину петли на ткани.



Напоминание

Максимальная длина петли составляет 28 мм (диаметр пуговицы + толщина пуговицы).

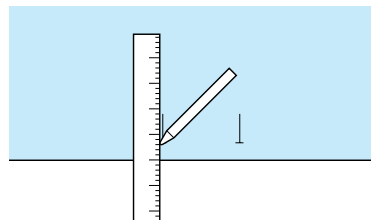

- 3 Выдвиньте планку держателя пуговицы на прижимной лапке и затем вставьте пуговицу, которая будет продеваться через петлю.

* Размер петли устанавливается путем закрепления пуговицы в планке держателя пуговицы.



Примечание

Пропустите нить под прижимной лапкой.

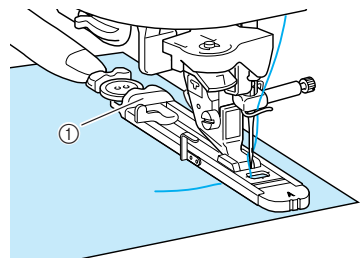

① Планка держателя пуговицы

- 4 Удерживая пальцем внешнюю рамку лапки для выметывания петель в заднем положении, опустите прижимную лапку таким образом, чтобы разметка на ткани совпала с метками на лапке для выметывания петель.

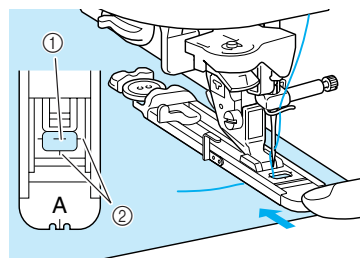

- ① Разметка на ткани
- ② Метки на прижимной лапке



Примечание

- Сдвиньте внешнюю рамку лапки для выметывания петель как можно дальше назад, при этом следите за тем, чтобы не было никакого зазора позади части лапки, отмеченной буквой "А", как показано на рисунке. Если лапка для выметывания петель не будет задвинута назад до упора, то выметываемая петля будет иметь неправильный размер.
- Пропустите нить под прижимной лапкой.

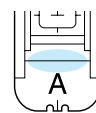

5 Опустите рычажок выметывания петли.

- * Рычажок для выметывания петли расположен за металлической скобкой на лапке для выметывания петель, как показано на рисунке.

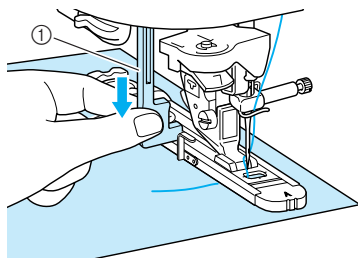

① Рычажок для выметывания петли

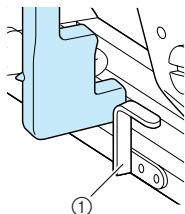

① Металлическая скобка

6 Осторожно возьмите конец верхней нити и приступите к шитью.

- * По завершении шитья машина автоматически прошивает усиленные стежки, а затем останавливается.
- * Если перед шитьем была выбрана установка автоматической обрезки нити, машина автоматически обрезает нить в конце строчки.

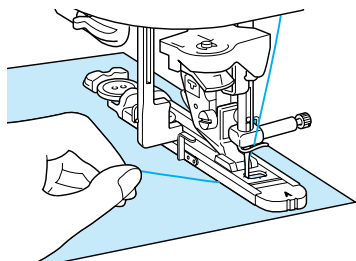
**Примечание**

- Если материал не подается, например, потому что он слишком толстый, нажмите кнопку  на экране длины стежка для увеличения длины стежка.
- По окончании шитья поднимите рычажок выметывания петли в его первоначальное положение.

7 Вставьте булавку вдоль внутренней стороны закрепки на конце петли и затем вставьте вспарыватель для петель в центр петли и прорежьте петлю в сторону булавки.**Примечание**

Будьте осторожны – не прорежьте строчку вспарывателем для петель.

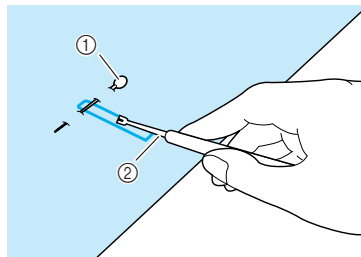

① Булавка
② Вспарыватель для петель

ВНИМАНИЕ

- При прорезании отверстия петли вспарывателем не кладите руку или пальцы на пути вспарывателя. Вспарыватель может соскользнуть, что может привести к травме.

В случае петель с глазком с помощью входящей в комплект поставки прошивки проделайте отверстие на закругленном конце петли. Затем вставьте булавку вдоль внутренней стороны закрепки петли, вставьте вспарыватель для петель в отверстие, проделанное при помощи прошивки, и затем прорежьте петлю в сторону булавки.

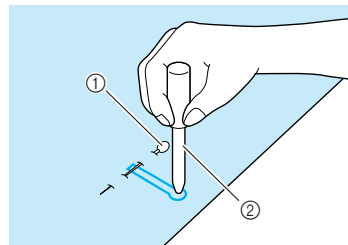



① Булавка
② Прошивка



Обычные строчки

ВЫПОЛНЕНИЕ СТРОЧЕК

■ Шитье эластичных тканей

При выметывании петель в эластичных материалах нажмите кнопку  или  и используйте каркасную нить.

- 1** Обведите каркасную нить вокруг заднего конца прижимной лапки "А" и затем вытяните концы каркасной нити под прижимной лапкой. Проведите концы нити через канавки на передней части прижимной лапки и затем временно свяжите их там.

* В качестве каркасной нити используйте нить для вышивания No. 5 или пряжу для кружевного полотна.

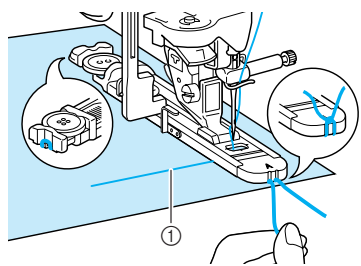

① Верхняя нить

- 2** Опустите рычаг лапки и приступите к шитью.

* Установите для строчки ширину, равную толщине каркасной нити.

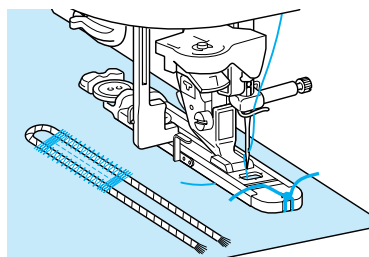

- 3** По окончании выметывания петли осторожно подтяните каркасную нить, чтобы выбрать слабинку, и затем при помощи иглы для ручного шитья вытяните каркасную нить на изнаночную сторону ткани.

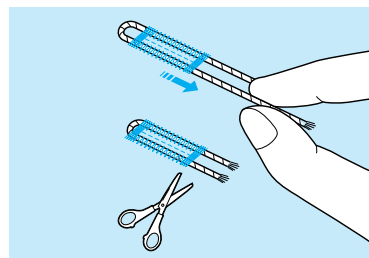

- 4** Свяжите вместе концы нити и затем обрежьте излишек нити.

* После прорезания нитей в отверстиях петли вспарывателем обрежьте нити.

■ Пуговицы, не помещающиеся в планку держателя пуговицы

С помощью делений на шкале прижимной лапки установите размер петли. Расстояние между делениями на шкале прижимной лапки составляет 5 мм.

Сложите диаметр и толщину пуговицы, а затем установите планку держателя пуговицы в соответствии с вычисленным значением.

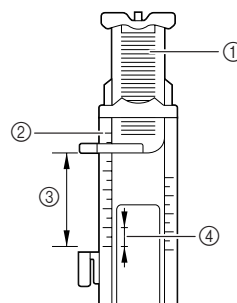

- ① Планка держателя пуговицы
- ② Шкала прижимной лапки
- ③ Выполненное измерение: диаметр + толщина
- ④ 5 мм

Пример: Для пуговицы диаметром 15 мм и толщиной 10 мм планка держателя пуговицы должна быть установлена по шкале на 25 мм.

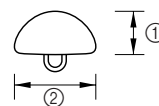

- ① Толщина: 10 мм
- ② Диаметр: 15 мм

■ Штопка

Штопальная строчка используется для починки изделий и для других применений.

Строчка	Наименование строчки	Прижимная лапка	Применения	Ширина строчки (мм)		Длина стежка (мм)		Двойная игла
				Авто	Ручная настройка	Авто	Ручная настройка	
	Штопка		Штопка тканей средней плотности.	7,0	2,5 - 7,0	2,0	0,4 - 2,5	Нет
	Штопка		Штопка плотных тканей	7,0	2,5 - 7,0	2,0	0,4 - 2,5	Нет

Штопка выполняется от передней стороны прижимной лапки назад, как показано на рисунке ниже.

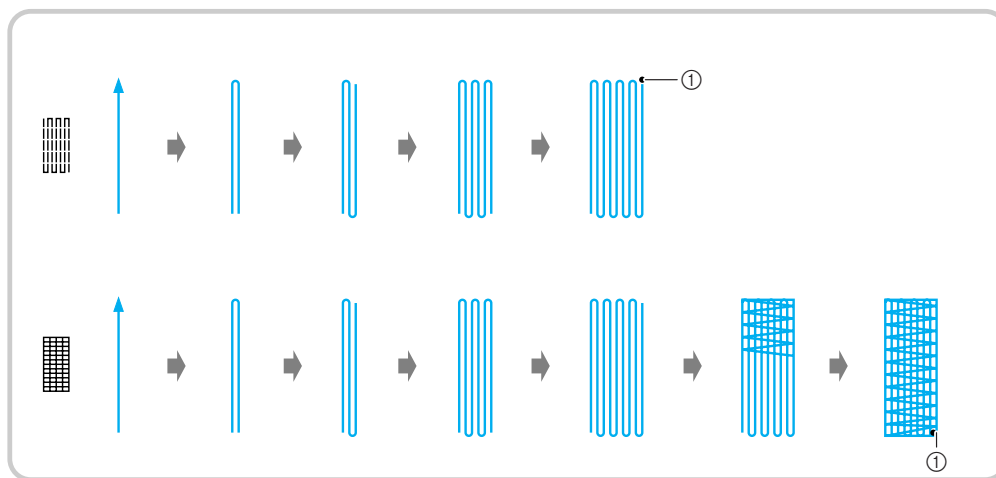

① Усилительные стежки

- 1 Выберите требуемый рисунок строчки.
- 2 Установите на шкале лапки для выметывания петель "А" требуемую длину штопки и затем установите лапку для выметывания петель.



Напоминание

Максимальная длина штопки составляет 28 мм.

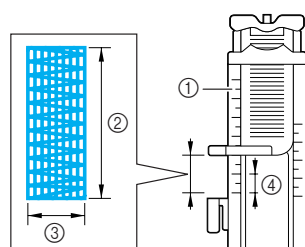

- ① Шкала прижимной лапки
- ② Выполненное измерение
- ③ 7 мм
- ④ 5 мм

- 3 Удерживая пальцем внешнюю рамку лапки для выметывания петель в заднем положении, опустите прижимную лапку таким образом, чтобы она совпала с областью штопки.

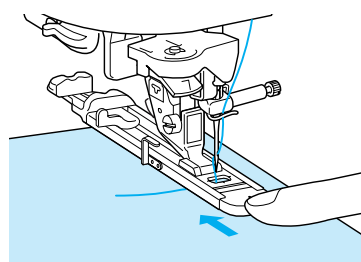

Примечание

- Сдвиньте внешнюю рамку лапки для выметывания петель как можно дальше назад, при этом следите за тем, чтобы не было никакого зазора позади части лапки, отмеченной буквой "А", как показано на рисунке. Если лапка для выметывания петель не будет задвинута назад до упора, то штопка будет иметь неправильный размер.
- Пропустите нить под прижимной лапкой.

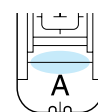

Обычные строчки

ВЫПОЛНЕНИЕ СТРОЧЕК

4 Опустите рычажок выметывания петель.

* Рычажок для выметывания петли расположен за металлической скобкой на лапке для выметывания петель, как показано на рисунке.

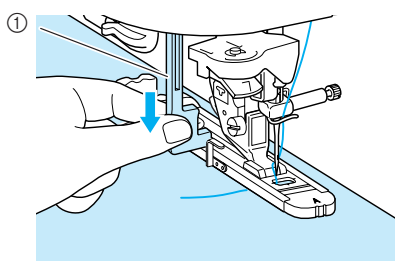

① Рычажок для выметывания петли

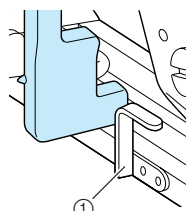

① Металлическая скобка

5 Осторожно возьмите конец верхней нити и приступите к шитью.

* По завершении шитья машина автоматически прошивает усиленные стежки, а затем останавливается.

* Если перед шитьем была выбрана установка автоматической обрезки нити, машина автоматически обрезает нить в конце строчки.

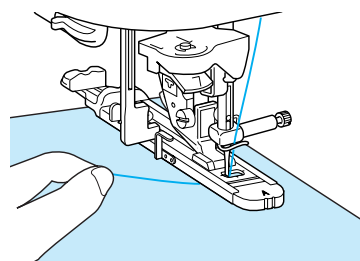

Примечание

Если материал не подается, например, потому что он слишком толстый, нажмите кнопку **+** на экране длины стежка для увеличения длины стежка.

Закрепки

Закрепки представляют собой один тип усиленной строчки, используемой для усиления мест, подверженных напряжениям, таких как углы и раскрытия карманов.

Строчка	Наименование строчки	Прижимная лапка	Применения	Ширина строчки (мм)		Длина стежка (мм)		Двойная игла
				Авто	Ручная настройка	Авто	Ручная настройка	
	Закрепка		Усиление раскрытия кармана и т. п.	2,0	1,0 - 3,0	0,4	0,3 - 1,0	Нет

1 Нажмите кнопку

2 Установите на шкале лапки для выметывания петель "А" требуемую длину закрепки и затем установите лапку для выметывания петель.



Напоминание

Длина закрепки может быть установлена в пределах от 5 до 28 мм. Обычно используются закрепки длиной от 5 до 10 мм. (Зависит от применения.)

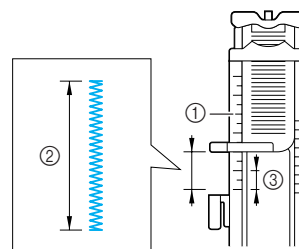

- ① Шкала прижимной лапки
- ② Выполненное измерение
- ③ 5 мм

- 3** Расположите ткань таким образом, чтобы при шитье раскрытие кармана перемещалось к вам. Удерживая пальцем внешнюю рамку лапки для выметывания петель в заднем положении, проверьте первую точку опускания иглы и опустите прижимную лапку.

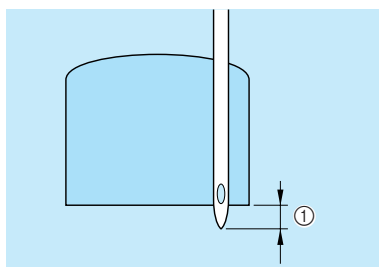
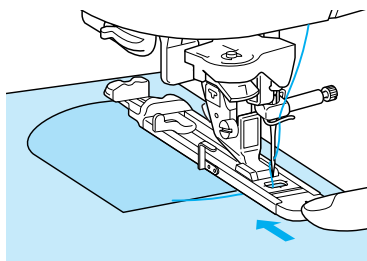

① Первая точка опускания иглы 2 мм

Примечание

- Сдвиньте внешнюю рамку лапки для выметывания петель как можно дальше назад, при этом следите за тем, чтобы не было никакого зазора позади части лапки, отмеченной буквой "А", как показано на рисунке. Если лапка для выметывания петель не будет задвинута назад до упора, то закрепка будет иметь неправильный размер.
- Пропустите нить под прижимной лапкой.

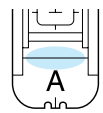

- 4** Опустите рычажок выметывания петли.

- * Рычажок для выметывания петли расположен за металлической скобкой на лапке для выметывания петель, как показано на рисунке.

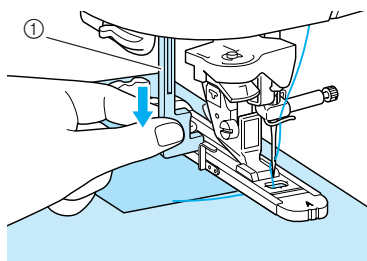

① Рычажок для выметывания петли

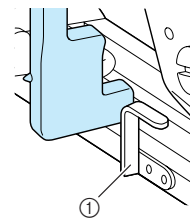

① Металлическая скобка

- 5** Осторожно возьмите конец верхней нити и приступите к шитью.

- * По завершении шитья машина автоматически прошивает усиленные стежки, а затем останавливается.
* Если перед шитьем была выбрана установка автоматической обрезки нити, машина автоматически обрезает нить в конце строчки.

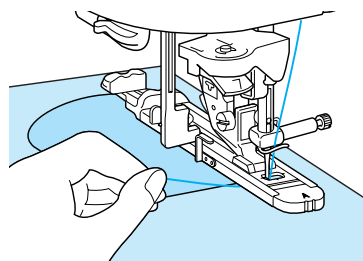

■ Закрепки на толстых тканях

Поместите кусок сложенной пополам ткани или картона подогнутым краем вплотную к прошиваемой ткани, чтобы выровнять лапку для выметывания петель и облегчить подачу.

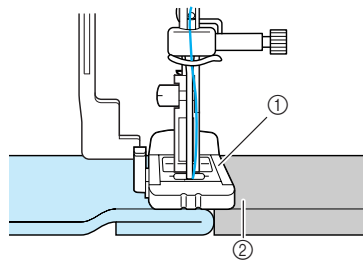

① Прижимная лапка
② Толстые материалы

Примечание

Если материал не подается, например, потому что он слишком толстый, нажмите кнопку **+** на экране длины стежка для увеличения длины стежка.



Обычные строчки

ВЫПОЛНЕНИЕ СТРОЧЕК

Пришивание пуговиц

Можно пришивать пуговицы с двумя или четырьмя отверстиями.



Примечание

При пришивании пуговиц не допускается использовать установку автоматической обрезки нити.

Строчка	Наименование строчки	Прижимная лапка	Применения	Ширина строчки (мм)		Длина стежка (мм)		Двойная игла
				Авто	Ручная настройка	Авто	Ручная настройка	
4-16	Пришивание пуговиц		Пришивание пуговиц	3,5	2,5 - 4,5	—	—	Нет

- Нажмите кнопку
- Поднимите рычаг прижимной лапки и снимите плоскую платформу.
- Опустите переключатель гребенок транспортера ткани в положение , чтобы опустить гребенки транспортера.

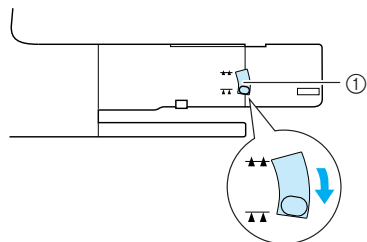

- ① Переключатель положения гребенок транспортера

- Установите лапку для пришивания пуговиц "М", вставьте пуговицу вдоль металлической пластины в прижимную лапку и затем опустите лапку.

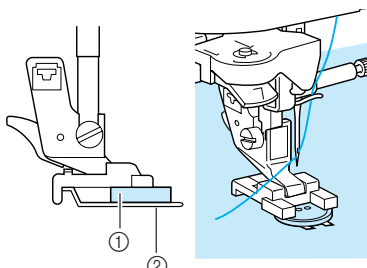

- ① Пуговица
② Металлическая пластина

- Поверните маховик машины на себя и убедитесь в том, что игла беспрепятственно входит в отверстия на пуговице.

ВНИМАНИЕ

- Следите за тем, чтобы при шитье игла не ударила по пуговице. Это может привести к поломке иглы и травме.

- Осторожно возьмите конец верхней нити и приступите к шитью.

- По завершении шитья машина автоматически прошивает усиленные стежки, а затем останавливается.
- Если перед шитьем была выбрана установка автоматической обрезки нити, машина автоматически обрезает нить в конце строчки.



Примечание

- Для более надежного прикрепления пуговицы повторите эту процедуру.
- Настройте ширину строчки таким образом, чтобы она была равна расстоянию между отверстиями в пуговице.

- Обрежьте верхнюю и нижнюю нити в начале строчки ножницами, вытяните верхнюю нить в конце строчки на изнаночную сторону материала и затем свяжите ее с нижней нитью.

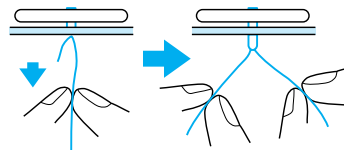

- 8 После пришивания пуговицы поднимите переключатель положения гребенок транспортера ткани в положение **▲▲**, чтобы поднять гребенки транспортера.

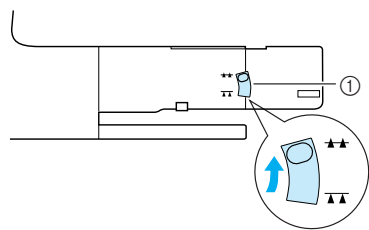

1 Переключатель положения гребенок транспортера

■ Пришивание пуговиц с четырьмя отверстиями

Прошейте два отверстия спереди. Затем поднимите прижимную лапку и подвиньте материал таким образом, чтобы игла входила в два отверстия сзади; прошейте их аналогичным образом.

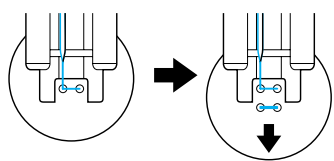

■ Пришивание пуговицы с изготовлением ножки

- 1 Вытащите на себя рычажок для изготовления ножки.

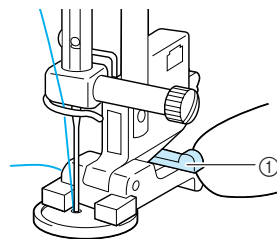

1 Рычажок для изготовления ножки

- 2 По окончании пришивания вытяните два конца верхней нити между пуговицей и тканью, обмотайте их вокруг ножки, а затем свяжите их вместе.

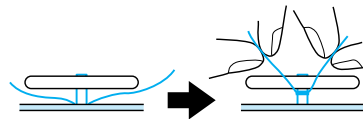

- 3 Свяжите друг с другом концы нижней нити в конце и начале строчки на изнаночной стороне материала.



Обычные строчки

Выметывание глазков

Выметывание глазков используется для проделывания отверстий в поясах и для других подобных применений.

Строчка	Наименование строчки	Прижимная лапка	Применения	Ширина строчки (мм)		Длина стежка (мм)		Двойная игла
				Авто	Ручная настройка	Авто	Ручная настройка	
4-17	Выметывание глазков	N	Для изготовления глазков, прокалывания отверстий в поясах и т. п.	7,0	7,0 6,0 5,0	7,0	7,0 6,0 5,0	Нет

- 1 Нажмите кнопку **4-17** и затем установите прижимную лапку "N".
- 2 Нажмите кнопку **-** или **+** на экране ширины строчки, либо кнопку **-** или **+** на экране длины стежка для установки размера выметываемого глазка.

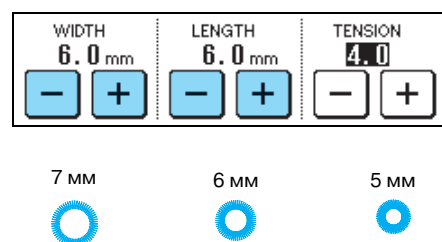

- 3 Опустите иглу в ткань в точке начала строчки, опустите рычаг лапки и затем приступите к шитью.

* В начале и в конце строчки автоматически прошиваются усилительные стежки.
* Если перед шитьем была выбрана установка автоматической обрезки нити, машина автоматически обрезает нить в конце строчки.

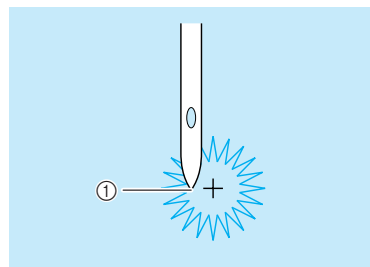

1 Начальная точка строчки

ВЫПОЛНЕНИЕ СТРОЧЕК

- 4 При помощи прошивки прорежьте отверстие по центру глазка.

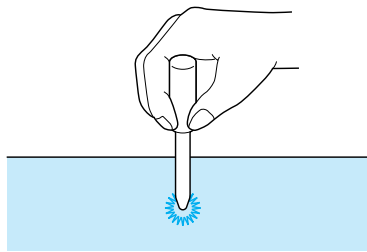

Шитье в разных направлениях (прямая строчка и строчка “зигзаг”)

Эти строчки используются для пришивания заплаток или эмблем на брюки, рукава рубашек и т. п.

Напоминание

Наденьте цилиндрическую деталь одежды на рукавную платформу и шейте в том порядке, который показан на рисунке.

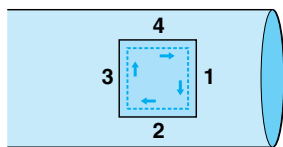

- 1 Снимите плоскую платформу для шитья для использования функции “свободный рукав”.

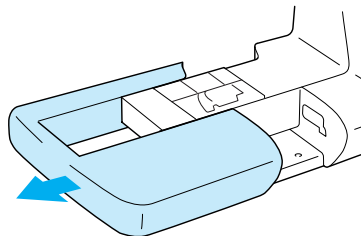

- 2 Наденьте цилиндрическую деталь одежды на рукавную платформу.

- 3 Нажмите кнопку  и затем установите прижимную лапку “N”.

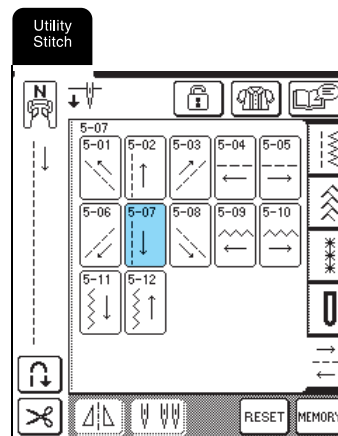

Напоминание

Для получения более подробной информации о рисунках строчек см. “ТАБЛИЦА НАСТРОЕК СТРОЧЕК” в конце настоящего руководства.

- 4 Установите иглу в начальную точку строчки на ткани и затем прошейте шов “1”.

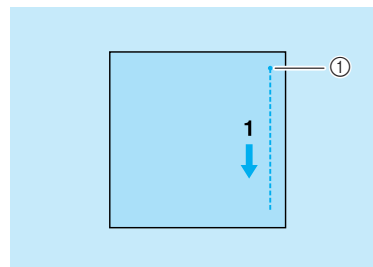

① Начальная точка строчки

- 5 Нажмите кнопку  и прошейте шов “2”.

* Ткань будет перемещаться вбок, поэтому направляйте ее руками, чтобы прошивалась прямая строчка.

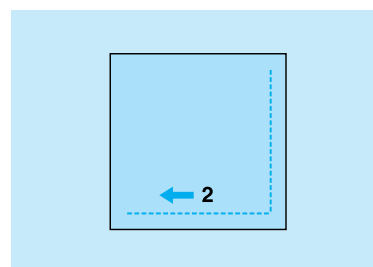

- 6 Нажмите кнопку  и прошейте шов “3”.

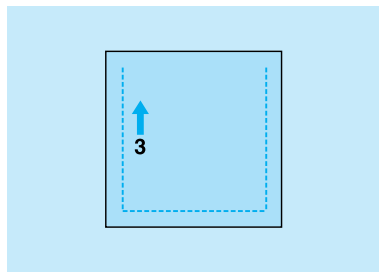

- 7 Нажмите кнопку  и прошейте шов “4”.

* Ткань будет перемещаться вбок, поэтому направляйте ее руками, чтобы прошивалась прямая строчка.

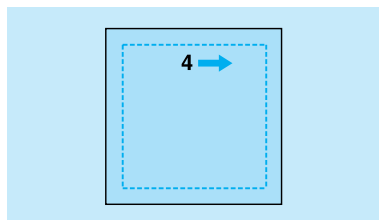

Напоминание

Для шитья в разных направлениях также могут использоваться строчки “зигзаг”.

Вшивание застёжки “молния”

■ Центральная молния

Центральная молния используется для сумок и других аналогичных изделий.

- 1 Нажмите кнопку .

* Убедитесь, что выбрана прямая строчка со средним положением иглы.

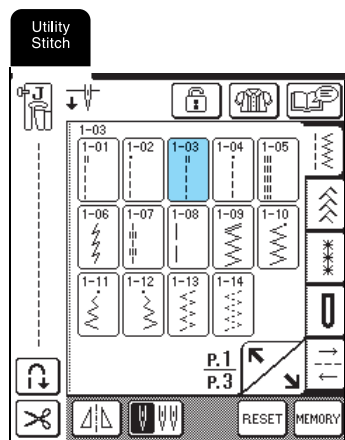

Напоминание

Для получения более подробной информации о рисунках строчек см. “ТАБЛИЦА НАСТРОЕК СТРОЧЕК” в конце настоящего руководства.

- 2 Установите прижимную лапку “J”, прошейте прямые строчки до раскрытия молнии и затем прошейте наметочные строчки до конца материала.

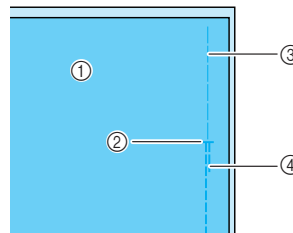

- ① Изнаночная сторона материала
- ② Конец раскрытия молнии
- ③ Сметка
- ④ Стежки в обратном направлении

- 3 Прогладьте раскрытые отступы от края материала, совместите шов с центральной линией молнии и затем приметайте молнию.

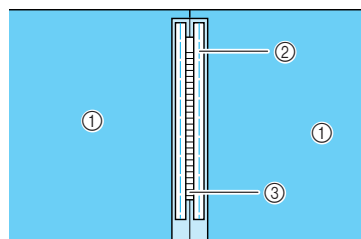

- ① Изнаночная сторона материала
- ② Сметка
- ③ Зубцы молнии

- 4 Снимите прижимную лапку “J” и затем установите стержнек на правой стороне лапки для вшивания застёжки “молния” “I” на адаптер прижимной лапки.

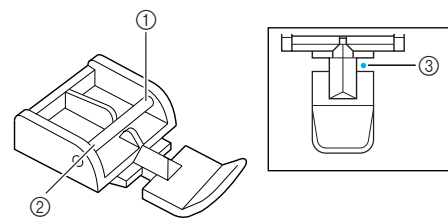

- ① Правая сторона
- ② Левая сторона
- ③ Точка опускания иглы

ВНИМАНИЕ

- При использовании лапки для вшивания застёжки “молния” “I” необходимо выбрать прямую строчку и среднее положение иглы. Поверните маховик, чтобы убедиться, что игла не ударяет по прижимной лапке. Если выбрать какую-либо иную строчку, игла ударит по прижимной лапке и погнется или сломается, что может привести к травме.



Обычные строчки

ВЫПОЛНЕНИЕ СТРОЧЕК

- 5** Прошейте поверху вокруг молнии и затем снимите наметку.

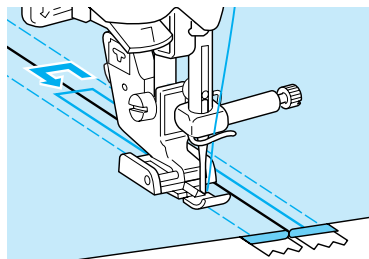

ВНИМАНИЕ

- Следите за тем, чтобы при шитье игла не ударила по застежке “молния”. Если игла ударит по застежке “молния”, она может погнуться или сломаться, что может привести к травме.

Боковая молния

Боковые молнии используются на юбках или платьях.

- 1** Нажмите кнопку .

* Убедитесь, что выбрана прямая строчка со средним положением иглы.

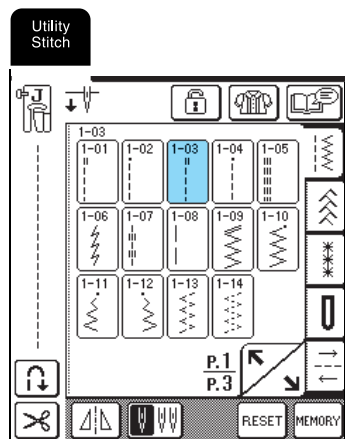

- 2** Установите прижимную лапку “J”, прошейте прямые строчки до раскрытия молнии и затем прошейте наметочные строчки до края материала.

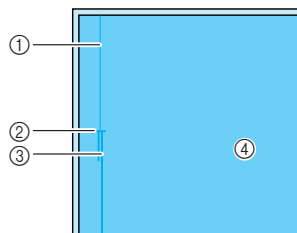

- Сметка
- Конец раскрытия молнии
- Стежки в обратном направлении
- Изнаночная сторона материала

- 3** Прогладьте раскрытые отступы от края и выровняйте подогнутый край вдоль зубцов молнии, оставляя 3 мм от места для прошивки.

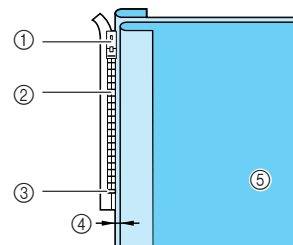

- Язычок молнии
- Зубцы молнии
- Конец раскрытия молнии
- 3 мм
- Изнаночная сторона материала

- 4** Снимите прижимную лапку “J” и затем установите адаптер прижимной лапки на стержнек на правой стороне лапки для вшивания застежки “молния” “I”.

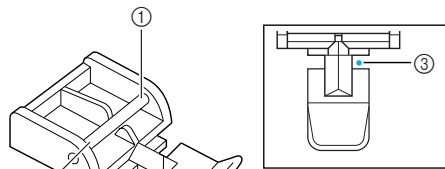

- Правая сторона
- Левая сторона
- Точка опускания иглы

ВНИМАНИЕ

- При использовании лапки для вшивания застежки “молния” “I” необходимо выбрать прямую строчку и среднее положение иглы. Поверните маховик, чтобы убедиться, что игла не ударит по прижимной лапке. Если выбрать какую-либо иную строчку, игла ударит по прижимной лапке и погнется или сломается, что может привести к травме.

- 5** Установите прижимную лапку на припуск 3 мм.

- 6** Начав с конца раскрытия молнии, прошейте до точки, находящейся на расстоянии около 50 мм от края ткани, затем остановите машину.

- 7** Потяните вниз замок молнии, затем продолжайте шить до края ткани.

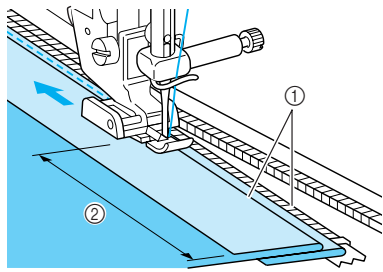

- ① 3 мм
② 50 мм

⚠ ВНИМАНИЕ

- Следите за тем, чтобы при шитье игла не ударила по застежке “молния”. Если игла ударит по застежке “молния”, она может погнуться или сломаться, что может привести к травме.

- 8** Застегните молнию, переверните материал лицевой стороной вверх и приметайте другую сторону молнии к материалу.

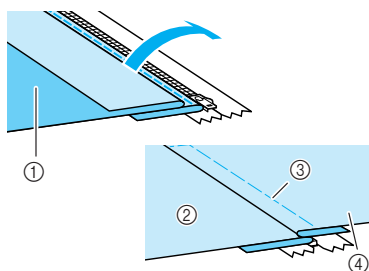

- ① Передняя сторона одежды (изнаночная сторона ткани)
② Задняя сторона одежды (лицевая сторона ткани)
③ Сметка
④ Передняя сторона одежды (лицевая сторона ткани)

- 9** Снимите прижимную лапку “J” и затем установите стержнек на левой стороне лапки для вшивания застежки “молния” на адаптер прижимной лапки.

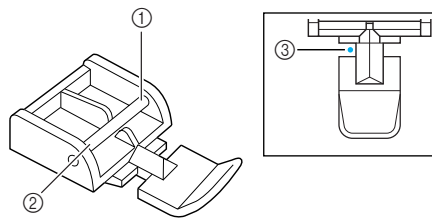

- ① Правая сторона
② Левая сторона
③ Точка опускания иглы

- 10** Положите ткань таким образом, чтобы левый край прижимной лапки касался края зубцов молнии.

- 11** Выполните стежки в обратном направлении в верхней части молнии, затем продолжите пришивание.

- 12** Остановите процесс пришивания в точке, находящейся на расстоянии около 50 мм от края ткани, оставьте иглу в ткани и удалите наметочные стежки.

- 13** Расстегните молнию и прошейте оставшуюся часть шва.

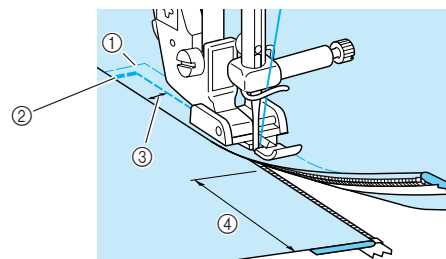

- ① Сметка
② Стежки в обратном направлении
③ 7 - 10 мм
④ 50 мм



Обычные строчки

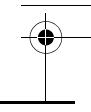
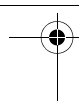

ВЫПОЛНЕНИЕ СТРОЧЕК

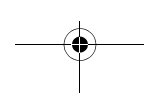
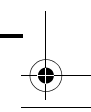
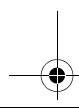
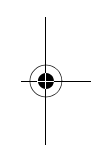
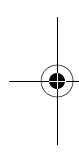



Глава 4

Знаки/ декоративные строчки

ВЫБОР РИСУНКОВ СТРОЧЕК	98
■ Экраны выбора строчки.....	98
Выбор рисунков декоративных строчек/рисунков декоративных строчек 7 мм/рисунков атласных строчек/рисунков атласных строчек 7 мм/рисунков для вышивания крестиками/рисунков обычных декоративных строчек.....	99
Буквы алфавита.....	99
ВЫШИВАНИЕ РИСУНКОВ СТРОЧЕК	101
Выполнение привлекательной отделки.....	101
Основные операции.....	101
Настройка рисунков.....	102
РЕДАКТИРОВАНИЕ РИСУНКОВ ВЫШИВКИ	104
■ Функции кнопок.....	104
Изменение размера рисунка строчки.....	105
Изменение длины рисунка вышивания (только для рисунков атласных строчек 7 мм).....	105
Создание вертикального зеркального отображения.....	105
Создание горизонтального зеркального отображения.....	106
Выбор одиночного/повторяющегося рисунка.....	106
Изменение плотности строчки (только для рисунков атласных строчек).....	106
КОМБИНИРОВАНИЕ РИСУНКОВ СТРОЧЕК	107
Перед комбинированием рисунков.....	107
Комбинирование рисунков различных категорий.....	107
Комбинирование рисунков строчек различных размеров.....	108
Комбинирование рисунков строчек различной ориентации.....	109
Комбинирование рисунков строчек различной длины.....	111
Создание ступенчатых строчек (только для рисунков атласных строчек 7 мм).....	112
■ Примеры комбинаций рисунков.....	113
ИСПОЛЬЗОВАНИЕ ФУНКЦИЙ ПАМЯТИ	114
Меры предосторожности при работе с данными для вышивания.....	114
■ Типы данных о вышивании, которые можно использовать.....	114
■ Компьютеры и операционные системы, которые могут использоваться.....	114
■ Меры предосторожности при использовании компьютера для создания и сохранения данных.....	114
■ Товарные знаки.....	114
Сохранение рисунков строчек в памяти машины.....	114
■ Если память заполнена (Memory Is Full).....	115
Сохранение рисунков строчек на компьютере.....	116
Извлечение рисунков строчек из памяти машины.....	117
Извлечение рисунков строчек из компьютера.....	118

ВЫБОР РИСУНКОВ СТРОЧЕК

ВЫБОР РИСУНКОВ СТРОЧЕК

■ Экраны выбора строчки

Для перехода к показанному ниже экрану нажмите кнопку .

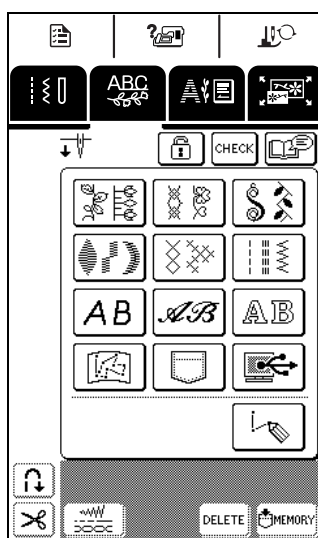
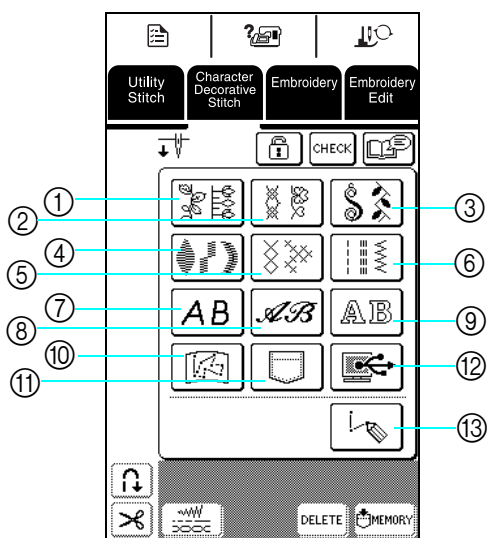

- ① Рисунки декоративных строчек
- ② Рисунки декоративных строчек 7 мм
- ③ Рисунки атласных строчек
- ④ Рисунки атласных строчек 7 мм
- ⑤ Рисунки для вышивки крестиками
- ⑥ Рисунки обычных декоративных строчек
- ⑦ Буквы алфавита (готический шрифт)
- ⑧ Буквы алфавита (“рукописный” шрифт)
- ⑨ Буквы алфавита (контурный стиль)
- ⑩ Рисунки, хранящиеся в “MY CUSTOM STITCH™” (см. стр. 187)
- ⑪ Рисунки, сохраненные в памяти машины (см. стр. 117)
- ⑫ Рисунки, сохраненные на компьютере (см. стр. 118)
- ⑬ После нажатия на эту кнопку можно создавать свои собственные строчки с использованием функции “MY CUSTOM STITCH™” (см. стр. 180).

Для перехода к предыдущей или следующей странице нажмите кнопку .

* Строчки на экранах ②, ④ и ⑥ имеют ширину 7 мм или меньше. Ширина строчки и длина стежка могут быть изменены необходимым образом.

① Рисунки декоративных строчек

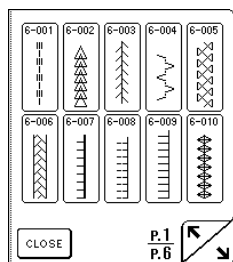

② Рисунки декоративных строчек 7 мм

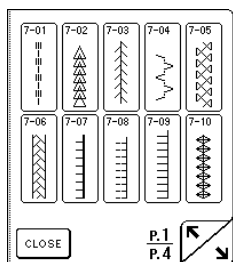

③ Рисунки атласных строчек

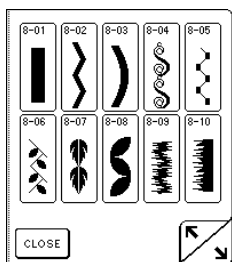

④ Рисунки атласных строчек 7 мм

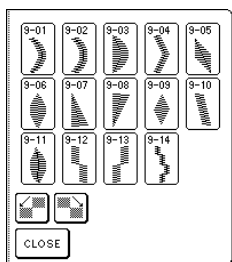

⑤ Рисунки для вышивки крестиками

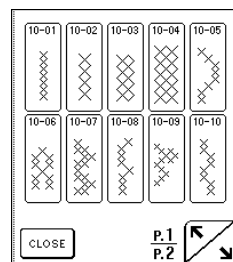

⑥ Рисунки обычных декоративных строчек

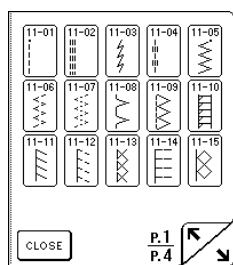

⑦ Буквы алфавита (готический шрифт)

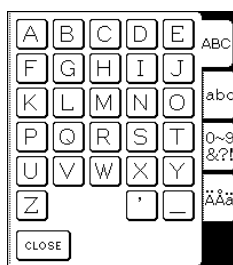

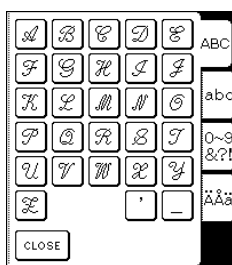

⑧ Буквы алфавита (“рукописный” шрифт)

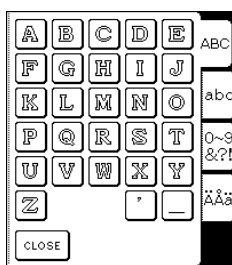

⑨ Буквы алфавита (контурный стиль)



Примечание



Когда экран заблокирован () , на нем не действуют никакие кнопки, кроме  и .

Выбор рисунков декоративных строчек/рисунков декоративных строчек 7 мм/рисунков атласных строчек/рисунков атласных строчек 7 мм/рисунков для вышивания крестиками/рисунков обычных декоративных строчек

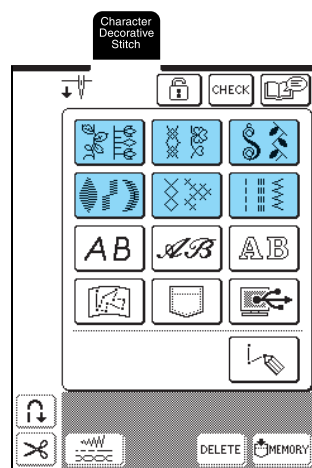
- 1** Нажмите кнопку  и затем нажмите кнопку категории, содержащей рисунок строчки, который требуется выполнить.



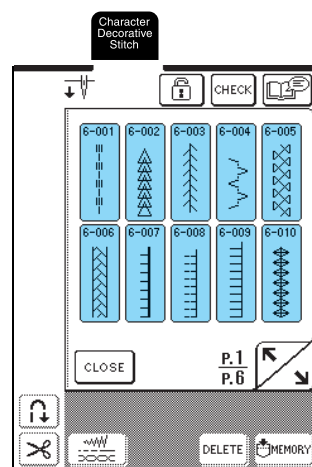

- 2** Выберите рисунок строчки, который необходимо выполнить.

- * Для перехода к следующей странице нажмите кнопку .
- * Для перехода к предыдущей странице нажмите кнопку .
- * Для возврата к экрану категорий рисунков строчек нажмите кнопку .



→ На экран выводится отображение выбранного рисунка строчки под символом соответствующей прижимной лапки.

- 3** Для комбинирования рисунков выберите следующий рисунок.

- * Для проверки выбранной комбинации рисунков нажмите кнопку .
- * Если выбран неверный рисунок, нажмите кнопку  для удаления этого рисунка и затем выберите новый рисунок строчки.

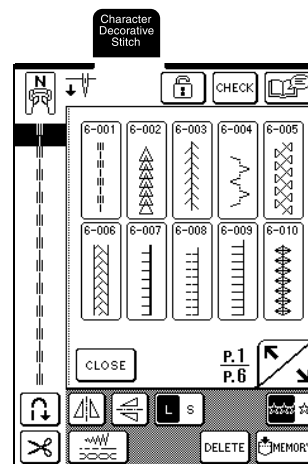

Буквы алфавита

Для букв алфавита используется три разных стиля. Процедура выбора знаков идентична для всех стилей.

- 1** Нажмите кнопку  и затем нажмите кнопку стиля знаков, который необходимо использовать.

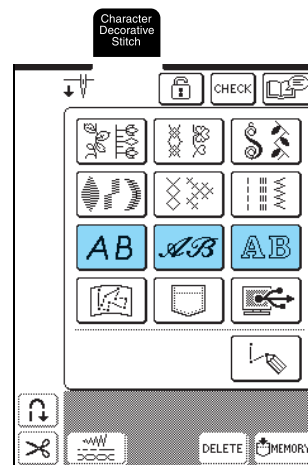

ВЫБОР РИСУНКОВ СТРОЧЕК

2 Нажмите кнопку **ABC** **abc** **0~9 &?!** **Ä&ä** для отображения экрана выбора знаков и затем выберите знак. Повторяйте этот шаг до тех пор, пока не будут выбраны все знаки.

- * Если выбран неверный знак, нажмите кнопку **DELETE** для удаления этого знака и затем выберите знак.
- * Для выбора другого стиля знаков нажмите кнопку **CLOSE** и затем выберите новый стиль знаков.
- * Для проверки выбранных знаков нажмите кнопку **CHECK**.

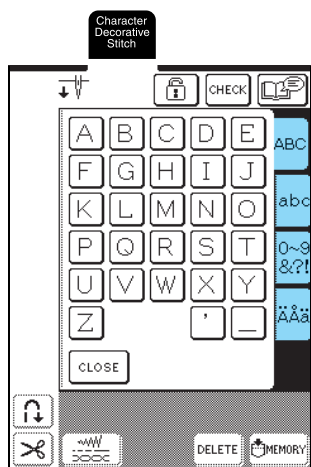

→ На экран выводится отображение выбранных знаков под символом соответствующей прижимной лапки.

Пример: Для выбора “Bus” необходимо выполнить следующие операции:

1 Нажмите кнопку **AB**.

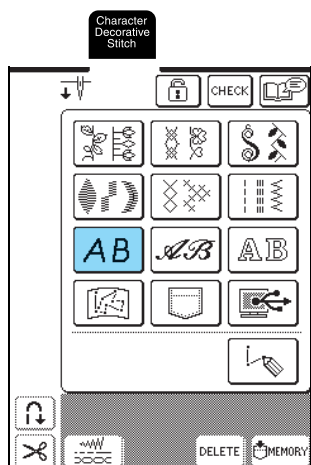

2 Нажмите кнопку **B**.

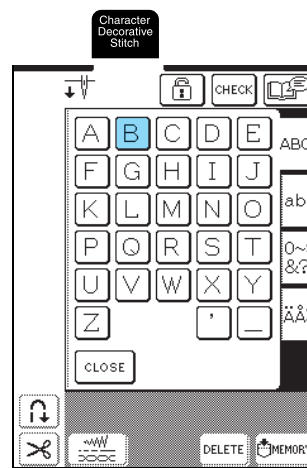

3 Нажмите кнопку **abc**.

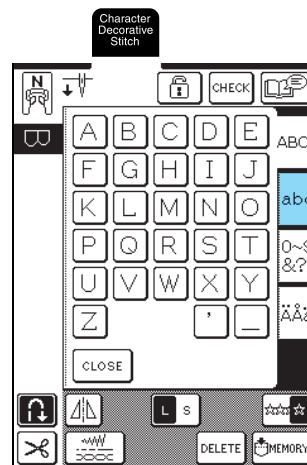

4 Нажмите кнопку **u** и затем кнопку **s**.

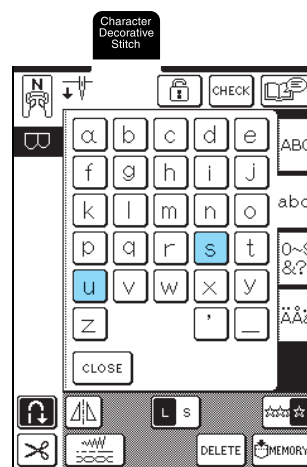

→ На экране появляется “Bus”.

* Можно скомбинировать максимум 70 знаков.

ВЫШИВАНИЕ РИСУНКОВ СТРОЧЕК

Выполнение привлекательной отделки



Примечание

- Для получения лучших результатов при вышивании знаков/декоративных строчек следует применять комбинации “материал/игла/нить”, представленные в приведенной ниже таблице.
- Другие факторы, такие как толщина ткани, стабилизирующий материал и т. п., также влияют на вышивку, поэтому всегда необходимо выполнить несколько пробных строчек, прежде чем переходить к самому изделию. Поэтому перед выполнением своего швейного проекта рекомендуется выполнить пробное шитье.
- Поскольку при выполнении атласных строчек может возникнуть сморщивание ткани или стежки могут наезжать друг на друга, к ткани необходимо прикрепить стабилизирующий материал.
- Во время шитья направляйте ткань руками для того, чтобы прошивалась прямая строчка.

Ткань	При шитье на эластичных тканях, тонких тканях или тканях с грубым переплетением прикрепите к изнаночной стороне ткани стабилизирующий материал. Если это нежелательно, то следует положить материал на тонкую бумагу, например на кальку.		<ul style="list-style-type: none"> ① Ткань ② Стабилизирующий материал ③ Тонкая бумага
Нить	No. 50 – No. 60		
Игла	Для тонких, обычных или эластичных тканей: Игла с шариковым кончиком компании Brother (золотистого цвета) Для плотных тканей: игла для бытовых швейных машин размера 90/14		
Прижимная лапка	Лапка для выстрачивания монограмм “N”. Использование другой прижимной лапки может привести к худшим результатам.		



Знаки/декоративные строчки

Основные операции

- 1 Выберите требуемый рисунок строчки.
- 2 Установите прижимную лапку “N”.
- 3 Положите ткань под прижимную лапку, вытяните верхнюю нить под прижимной лапкой в сторону и затем опустите рычаг прижимную лапку.

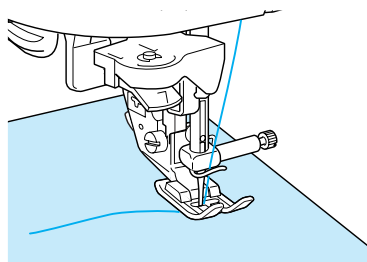

- 4 Нажмите кнопку “Reverse/Reinforcement Stitch” (“Шитье в обратном направлении/Выполнение усилительных стежков”) для прошивания усилительных стежков и затем нажмите кнопку “Пуск/Стоп” для начала шитья.

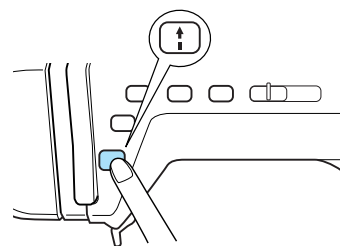

⚠ ВНИМАНИЕ

- Если при выполнении рисунков атласных строчек 7 мм стежки наезжают друг на друга, увеличьте длину стежка. Если продолжать шить, в то время как стежки наезжают друг на друга, игла может погнуться или сломаться (см. “Настройка длины стежка” на стр. 46).

ВЫШИВАНИЕ РИСУНКОВ СТРОЧЕК

Напоминание

Если при шитье тянуть или подталкивать ткань, рисунок может быть вышит неправильно. Кроме того, в зависимости от рисунка может произойти сдвиг влево или вправо, а также вперед или назад. Поэтому направляйте ткань руками для того, чтобы прошивалась прямая строчка.

- 5** Нажмите кнопку “Пуск/Стоп” для прекращения шитья и затем нажмите кнопку “Reverse/Reinforcement Stitch” (“Шитье в обратном направлении/Выполнение усилительных стежков”) для прошивания усилительных стежков.

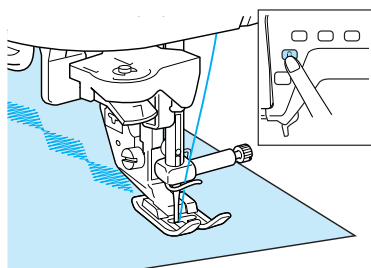

Напоминание

- При вышивании знаков машина автоматически прошивает усилительные стежки в начале строчки и затем останавливается (Машина настроена на автоматическое прошивание усилительных стежков в начале и в конце каждого знака.)

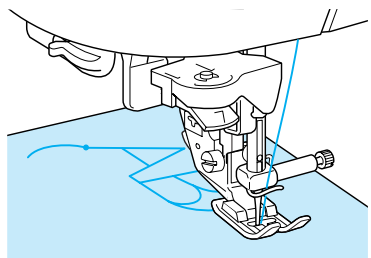

- По окончании шитья обрежьте излишки нитей.

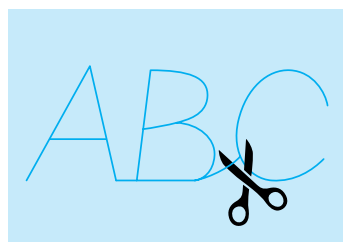

Примечание

При выполнении некоторых рисунков игла останавливается в поднятом положении, а ткань продолжает подаваться. Это обусловлено действием разделительного механизма игловодителя, используемого в данной машине. В таких случаях слышится щелчок, отличающийся от звука, издаваемого машиной во время шитья. Это не является неисправностью.

Настройка рисунков

В зависимости от типа и толщины ткани, скорости шитья и использования стабилизирующего материала и т. д. результат шитья может отличаться

от желаемого. В этом случае нажмите кнопку  и

затем выполните следующие настройки с использованием тех же условий шитья, что и для вашего швейного проекта. Если рисунок не получается даже после выполнения настроек с

выбранной кнопкой , выполните настройку каждого рисунка отдельно.

- 1** Нажмите кнопку  и затем нажмите кнопку  на P. 6 экрана.

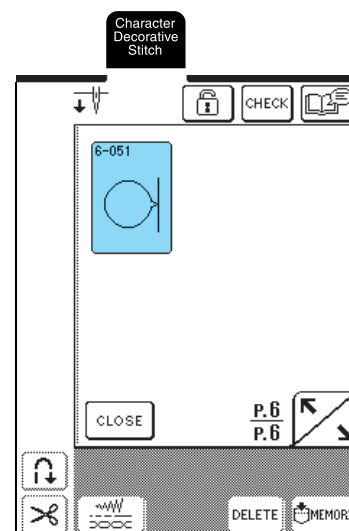

- 2** Установите прижимную лапку “N” и затем вышейте рисунок.

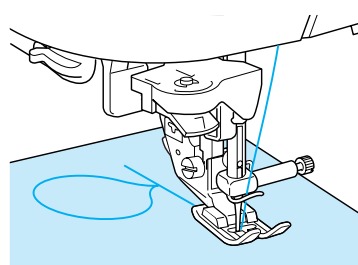

- 3** Сравните вышитый рисунок со следующим рисунком.

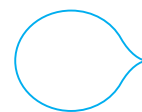

4 Нажмите кнопку .

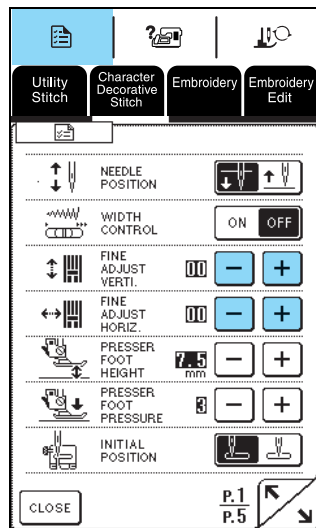

Если строчки рисунка пересеклись:

Нажмите кнопку  в поле FINE ADJUST VERTI. При каждом нажатии на эту кнопку значение увеличивается и рисунок становится длиннее.

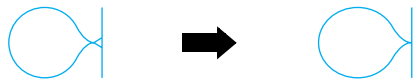

Если между строчками рисунка имеется просвет:

Нажмите кнопку  в поле FINE ADJUST VERTI. При каждом нажатии на эту кнопку значение уменьшается и рисунок становится короче.



Если рисунок перекошен влево:

Нажмите кнопку  в поле FINE ADJUST HORIZ. При каждом нажатии на эту кнопку значение увеличивается и рисунок перемещается вправо.



Если рисунок перекошен вправо:

Нажмите кнопку  в поле FINE ADJUST HORIZ. При каждом нажатии на эту кнопку значение уменьшается и рисунок перемещается влево.

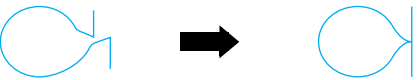

5 Снова вышейте рисунок. Если рисунок по-прежнему вышивается неправильно, выполните настройку еще раз. Продолжайте настройку до тех пор, пока рисунок не будет вышит надлежащим образом.

Напоминание

Вышивку можно выполнять с использованием экрана настроек на дисплее.

6 После вышивания рисунка надлежащим образом выйдите из режима выполнения настроек. Для возврата к предыдущему экрану нажмите кнопку .



Знаки/декоративные строчки

РЕДАКТИРОВАНИЕ РИСУНКОВ ВЫШИВКИ

РЕДАКТИРОВАНИЕ РИСУНКОВ ВЫШИВКИ

С помощью функций редактирования рисунки можно изменять необходимым образом, например изменять их размеры или создавать их зеркальное отображение.

**Напоминание**

Для определенных рисунков строчек некоторые функции редактирования недоступны.

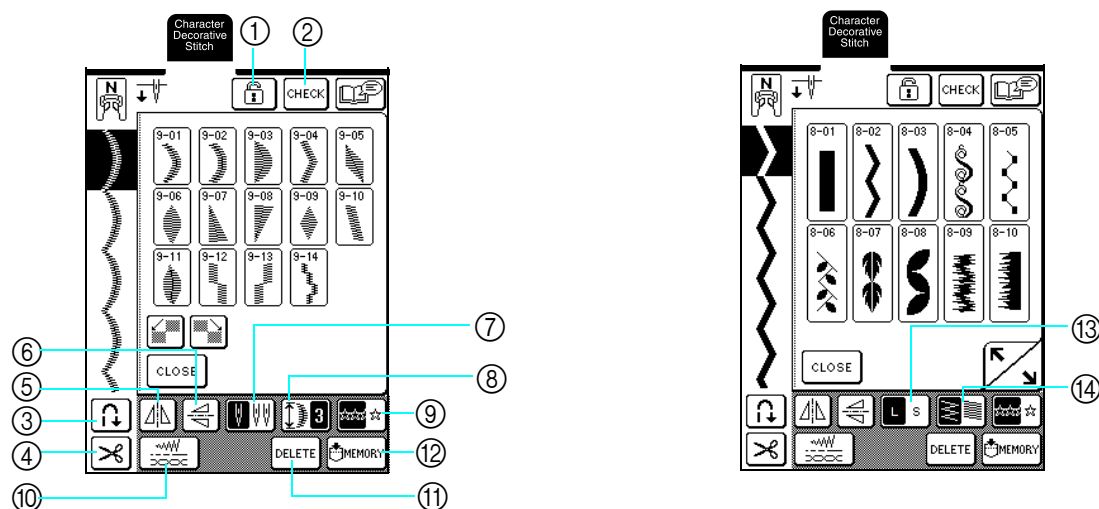
**■ Функции кнопок**

№.	Кнопка	Наименование	Функция	Стр.
①		Кнопка блокировки экрана	При нажатии на эту кнопку происходит блокировка отображаемого экрана. Когда экран заблокирован, различные настройки, такие как ширина строчки и длина стежка, фиксируются и не могут быть изменены. Для разблокировки экрана снова нажмите на эту кнопку.	49
②		Кнопка проверки отображения	Нажмите эту кнопку для проверки изображения выбранного рисунка (знаков).	99, 100
③		Кнопка установки автоматического прошивания усилительных стежков	Нажмите на эту кнопку для выбора установки автоматического прошивания усилительных стежков. Если эта установка выбрана перед началом шитья, машина будет автоматически прошивать усилительные стежки в начале и в конце строчки. Для отмены этой установки снова нажмите на эту кнопку.	47
④		Кнопка установки автоматической обрезки нитей	Нажмите на эту кнопку для установки автоматической обрезки нитей. Если эта установка выбрана перед началом шитья, машина будет автоматически обрезать нить в конце строчки. Для отмены этой установки снова нажмите на эту кнопку.	48
⑤		Кнопка горизонтального зеркального отображения	Нажмите эту кнопку для создания горизонтального зеркального отображения выбранного рисунка строчки.	106
⑥		Кнопка вертикального зеркального отображения	Нажмите эту кнопку для создания вертикального зеркального отображения выбранного рисунка строчки.	105
⑦		Кнопка выбора режима шитья определенной иглой (одиночной/двойной)	Нажмите эту кнопку для выбора установки шитья двойной иглой. При каждом нажатии этой кнопки выполняется переключение установки шитье одиночной иглой/шитье двойной иглой.	33
⑧		Кнопка удлинения	При выборе рисунка атласной строчки 7 мм нажмите на эту кнопку для выбора одной из пяти настроек для изменения длины рисунка без изменения настроек ширины строчки "зигзаг" или длины стежка.	105
⑨		Кнопка выбора однократного/повторяющегося вышивания рисунка	Нажмите эту кнопку для переключения установки однократное/повторяющееся вышивание рисунка.	106
⑩		Кнопка настроек строчек	Нажмите эту кнопку для изменения ширины строчки, длины стежка и натяжения нити для выбранного рисунка. Как правило, в машине используются настройки по умолчанию.	46

№.	Кнопка	Наименование	Функция	Стр.
11		Кнопка удаления	Если был случайно выбран неверный рисунок, нажмите эту кнопку для удаления этого рисунка. Если было скомбинировано несколько рисунков, при каждом нажатии на эту кнопку удаляется последний рисунок в комбинации.	99, 100
12		Кнопка обращения к памяти	Нажмите эту кнопку для сохранения комбинаций рисунков.	114
13		Кнопка изменения размера	Нажмите эту кнопку после выбора рисунка для изменения размера рисунка (большой или маленький).	105
14		Кнопка изменения плотности строчки	Нажмите эту кнопку после выбора рисунка для изменения плотности строчки рисунка.	106

Изменение размера рисунка строчки

После выбора рисунка строчки нажимайте кнопку до тех пор, пока не будет выбран требуемый размер.



Напоминание

- Рисунки строчек, введенные после изменения размера рисунка, добавляются с выбранным размером до тех пор, пока размер снова не будет изменен.
- Нельзя изменить размер рисунков строчек после создания комбинации из этих рисунков.

Реальный размер

L (большой размер)



S (маленький размер)



Изменение длины рисунка вышивания (только для рисунков атласных строчек 7 мм)

При выборе рисунков атласных строчек 7 мм длина рисунка может быть изменена без изменения ширины строчки “зигзаг” или длины стежка. После выбора рисунка строчки нажмите кнопку для выбора одной из пяти доступных настроек.

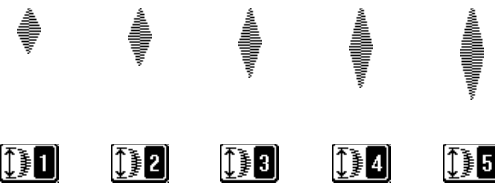

Создание вертикального зеркального отображения

После выбора рисунка строчки нажмите кнопку для создания вертикального зеркального отображения рисунка.



Знаки/декоративные строчки

РЕДАКТИРОВАНИЕ РИСУНКОВ ВЫШИВКИ

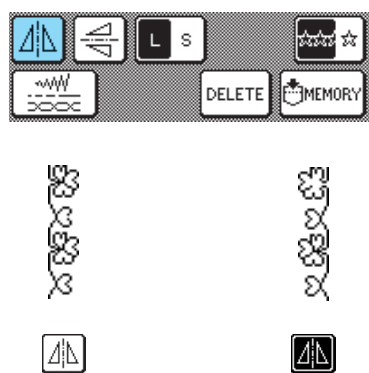

Создание горизонтального зеркального отображения

После выбора рисунка строчки нажмите кнопку  для создания горизонтального зеркального отображения рисунка.

**Выбор одиночного/повторяющегося рисунка**

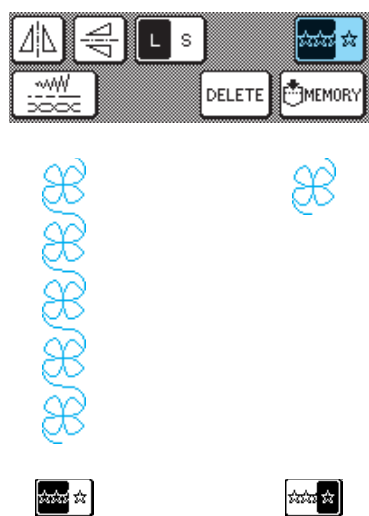
Нажмите кнопку  для выбора многократного или однократного вышивания рисунка строчки.



**Напоминание**

Если кнопка  нажата во время шитья, то эта кнопка принимает следующий вид  и машина вышивает одну копию рисунка и затем автоматически останавливается.

Изменение плотности строчки (только для рисунков атласных строчек)

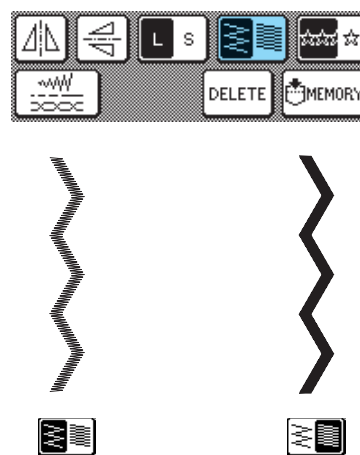
После выбора рисунка строчки нажимайте кнопку  до тех пор, пока не будет выбран требуемая плотность строчки.

**ВНИМАНИЕ**

- Если после изменения плотности строчки на  стежки стали наезжать друг на друга, вернитесь к плотности строчки . Если продолжать шить, в то время как стежки наезжают друг на друга, игла может погнуться или сломаться.

Напоминание

- Рисунки строчек, введенные после изменения плотности строчки, добавляются с выбранной плотностью до тех пор, пока плотность снова не будет изменена.
- Нельзя изменить плотность строчек рисунков после создания комбинации из этих рисунков.

КОМБИНИРОВАНИЕ РИСУНКОВ СТРОЧЕК

На этой машине можно комбинировать разнообразные рисунки строчек, например строчки для вышивания знаков, строчки для вышивания крестиками, атласные строчки или строчки, созданные с использованием функции MY CUSTOM STITCH (информация о функции MY CUSTOM STITCH представлена в главе 7). Можно также комбинировать рисунки строчек различных размеров, зеркальные отображения рисунков строчек и прочее.

Перед комбинированием рисунков

Примечание

- При комбинировании рисунков строчек для машины автоматически устанавливается однократное вышивание рисунка. Для повторного вышивания скомбинированных рисунков строчек, выполните комбинирование рисунков и затем нажмите кнопку .
- Нельзя изменить настройки (такие как размер и ориентация) рисунков строчек после создания комбинации из этих рисунков. Для изменения размера и ориентации рисунков задайте настройки для каждого рисунка, добавляемого в комбинацию.

Комбинирование рисунков различных категорий

Пример:



1 Нажмите кнопку .

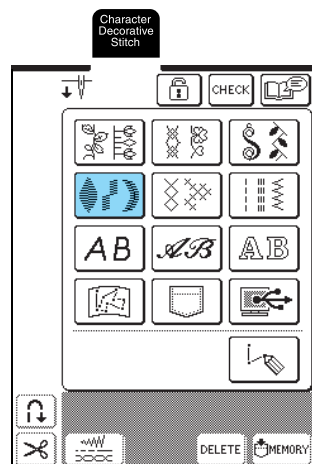

2 Нажмите кнопку .

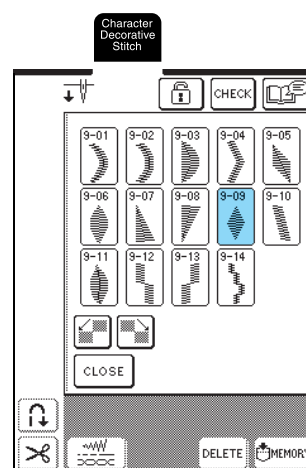

3 Нажмите кнопку .

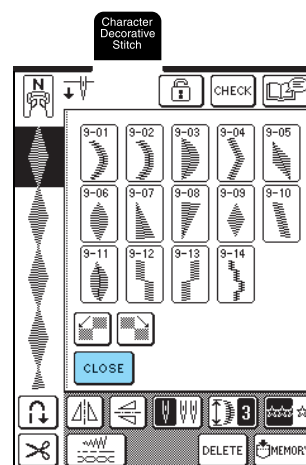

→ Появляется экран категорий рисунков строчек.



4

Знаки/декоративные строчки

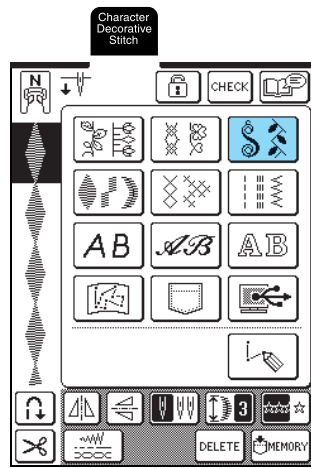

КОМБИНИРОВАНИЕ РИСУНКОВ СТРОЧЕК

4 Нажмите кнопку .

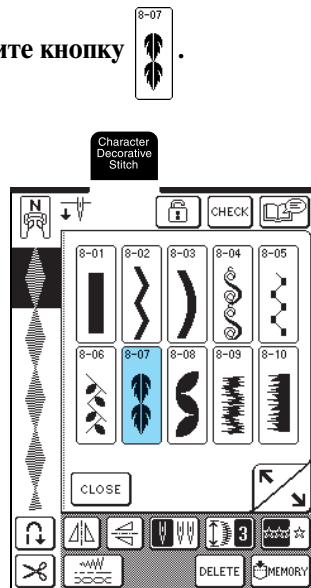

5 Нажмите кнопку .



6 Для повторного вышивания комбинации рисунков нажмите кнопку , чтобы она приняла следующий вид: .

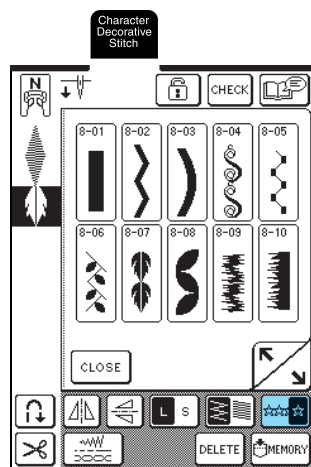

Напоминание

- Для удаления последнего введенного рисунка нажмите кнопку **DELETE**. Рисунки удаляются по одному.
- Если весь скомбинированный рисунок не отображается, нажмите кнопку **CHECK** для просмотра изображения этого рисунка.

Комбинирование рисунков строчек различных размеров

Пример:



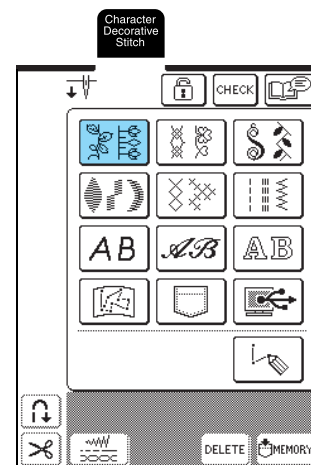

1 Нажмите кнопку .

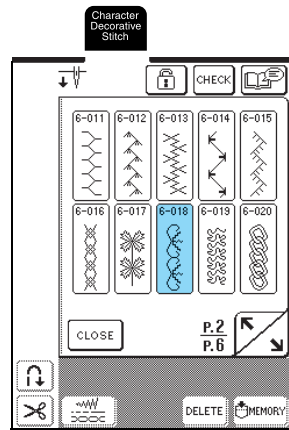

2 Нажмите кнопку .



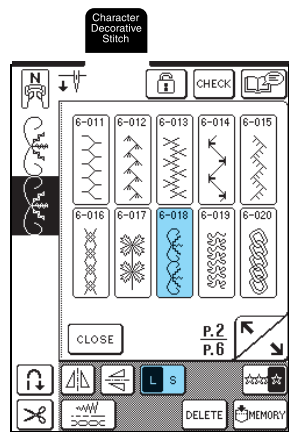

→ Появляется рисунок экран большего размера.

3 Снова нажмите кнопку  и затем нажмите кнопку , чтобы она приняла следующий вид: .



→ Второй рисунок отображается с меньшим размером.

4 Для повторного вышивания комбинации рисунков нажмите кнопку , чтобы она приняла следующий вид: .

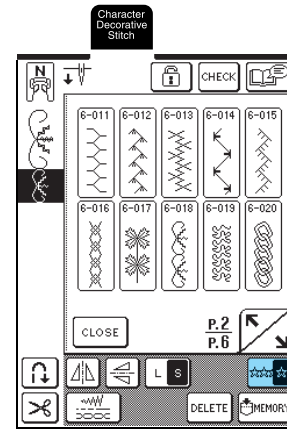

→ Комбинация отображается в виде повторяющегося рисунка.

Комбинирование рисунков строчек различной ориентации

Пример:



1 Нажмите кнопку .

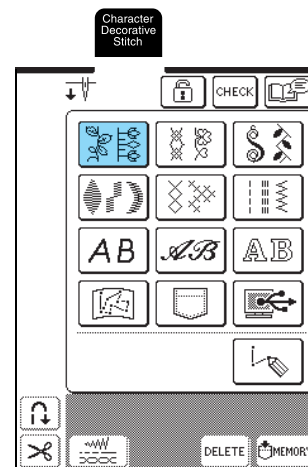



4
Знаки/декоративные строчки

КОМБИНИРОВАНИЕ РИСУНКОВ СТРОЧЕК

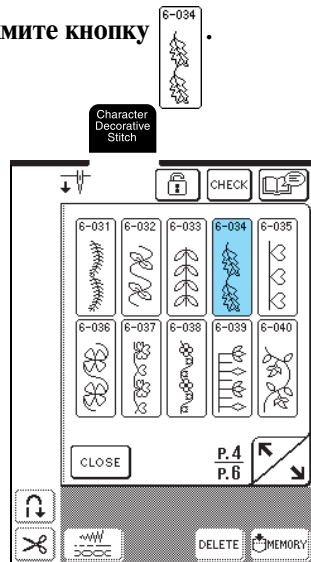

2 Нажмите кнопку .

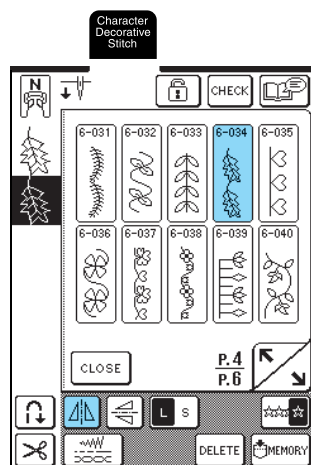

3 Снова нажмите кнопку  и затем нажмите кнопку , чтобы она приняла следующий вид: .



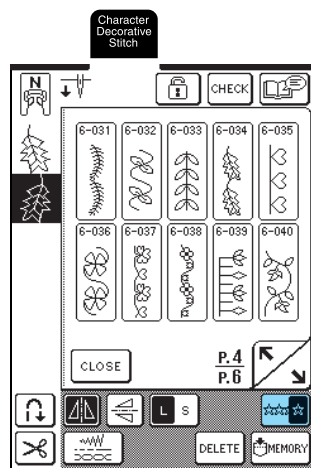

→ Создается второй рисунок, представляющий собой зеркальное отображение относительно вертикальной оси.

4 Для повторного вышивания комбинации рисунков нажмите кнопку , чтобы она приняла следующий вид: .



→ Комбинация отображается в виде повторяющегося рисунка.

Напоминание

- Для удаления последнего введенного рисунка нажмите кнопку . Рисунки удаляются по одному.
- Если весь скомбинированный рисунок не отображается, нажмите кнопку  для просмотра изображения этого рисунка. Для возврата к предыдущему экрану нажмите кнопку .

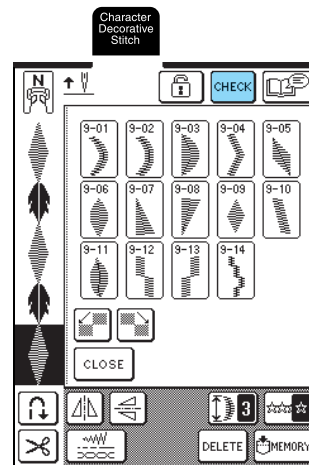

→ Появляется изображение рисунка.

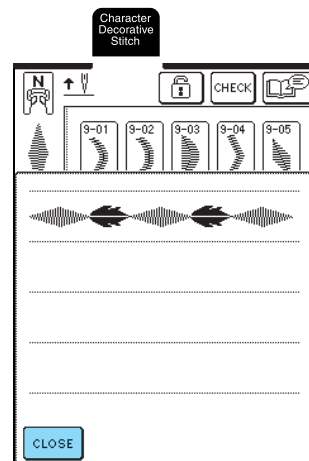

Комбинирование рисунков строчек различной длины



1 Нажмите кнопку .

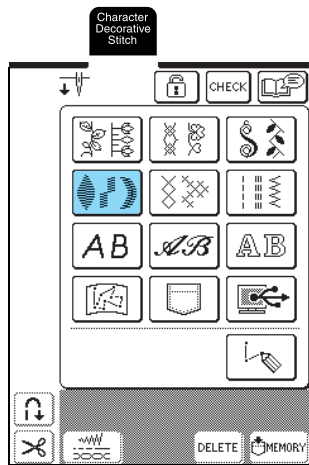

2 Нажмите кнопку и затем один раз нажмите кнопку , чтобы она приняла следующий вид: .

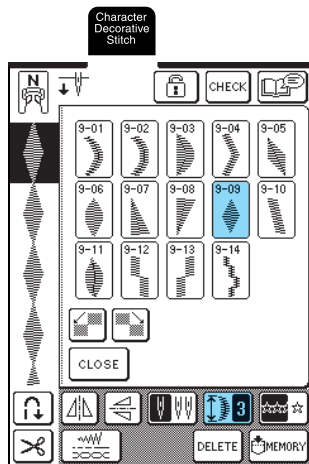

→ Рисунок отображается с длиной 4.

3 Снова нажмите кнопку и затем три раза нажмите кнопку , чтобы она приняла следующий вид: .

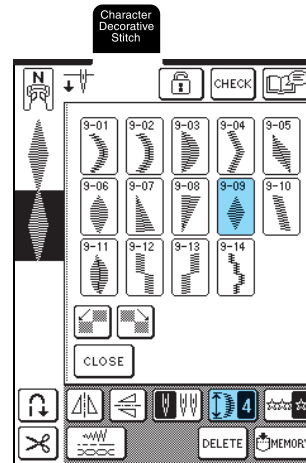

→ Второй рисунок отображается с длиной 2.

4 Для повторного вышивания комбинации рисунков нажмите кнопку , чтобы она приняла следующий вид: .

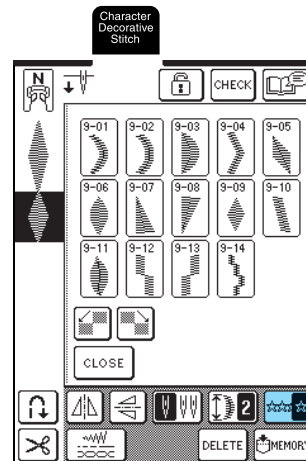

→ Комбинация отображается в виде повторяющегося рисунка.





4

Знаки/декоративные строчки

КОМБИНИРОВАНИЕ РИСУНКОВ СТРОЧЕК

Создание ступенчатых строчек (только для рисунков атласных строчек 7 мм)

Рисунки строчек, которые смещаются для создания рисунков ступенчатой формы, называются “ступенчатыми строчками”.

Ступенчатые строчки могут создаваться с использованием кнопок  и  для смещения рисунков атласных строчек 7 мм.

Для смещения рисунка строчки влево на расстояние, равное половине ширины этого рисунка, нажмите кнопку .

Для смещения рисунка строчки вправо на расстояние, равное половине ширины этого рисунка, нажмите кнопку .

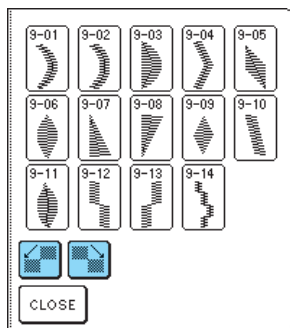

Пример:



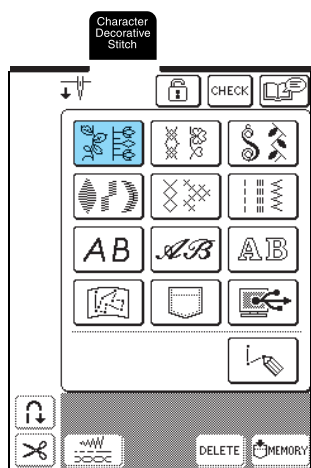

1 Нажмите кнопку .

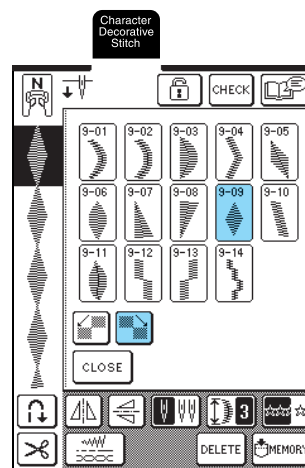

2 Нажмите кнопку  и затем кнопку .



→ Следующий рисунок строчки будет смещен вправо.

3 Снова нажмите кнопку  и затем кнопку .

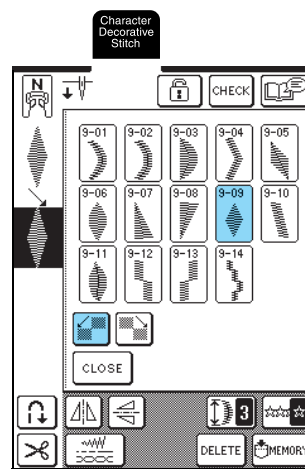

4 Нажмите на кнопку , после чего она будет иметь следующий вид: .

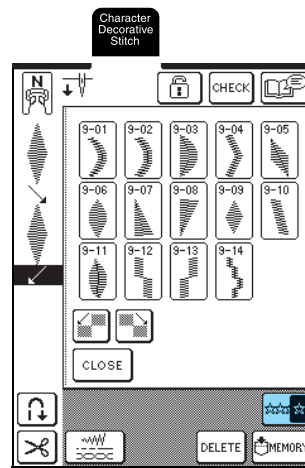

→ Комбинация отображается в виде повторяющегося рисунка.



■ Примеры комбинаций рисунков

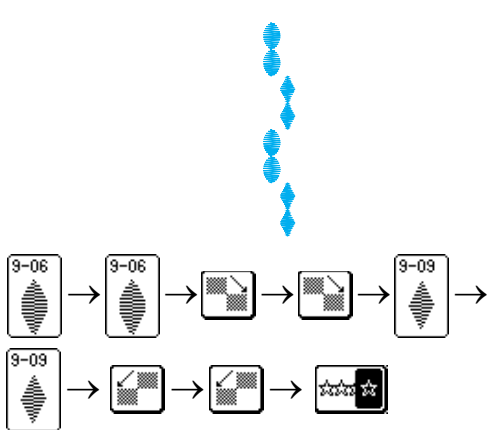
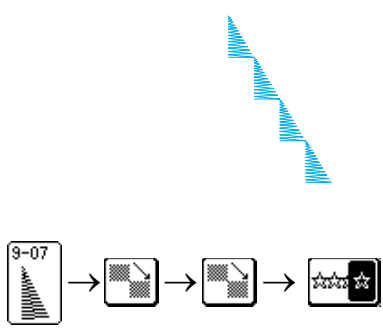
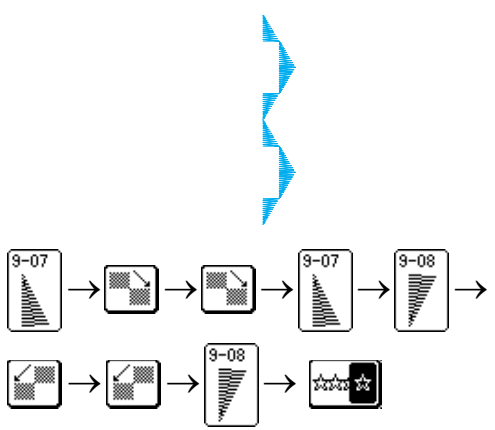
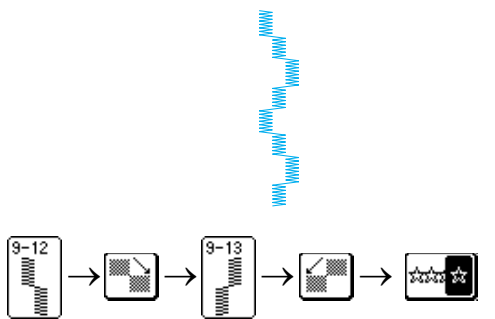

Знаки/декоративные строчки

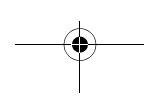
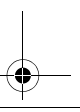
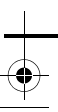
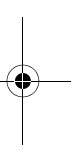
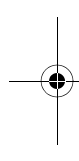

ИСПОЛЬЗОВАНИЕ ФУНКЦИЙ ПАМЯТИ

Меры предосторожности при работе с данными для вышивания

При использовании данных о вышивании, отличных от тех, которые созданы и сохранены на этой машине, необходимо соблюдать перечисленные ниже меры предосторожности.

■ Типы данных о вышивании, которые можно использовать

- При работе на этой машине можно использовать только файлы с данными о вышивании, имеющие расширение .rpt. Использование данных, отличных от тех, которые были созданы на этой машине, может привести к нарушению нормальной работы машины.

■ Компьютеры и операционные системы, которые могут использоваться

- Совместимые модели:
IBM-PC с USB-портом в стандартной комплектации
Совместимый с IBM-PC компьютер, оснащенный USB-портом в стандартной комплектации
- Совместимые операционные системы:
Microsoft Windows 98SE/Me/2000/XP
(Для Windows 98SE требуется установить соответствующий драйвер. Этот драйвер можно загрузить с нашего Web-сайта (www.brother.com). Этот драйвер может использоваться только для Windows 98 Second Edition.)

■ Меры предосторожности при использовании компьютера для создания и сохранения данных

- Если имя файла с данными о строчках не может быть идентифицировано, например, вследствие того, что это имя содержит специальные символы, то файл не отображается. В этом случае измените имя файла.
- Не создавайте папки (каталоги) на USB-устройствах. Если сохранить данные о строчках в папке (каталоге), эти данные нельзя будет отобразить на машине.

■ Товарные знаки

- IBM является зарегистрированным товарным знаком или товарным знаком компании International Business Machines Corporation.
- Microsoft и Windows являются зарегистрированными товарными знаками или товарными знаками компании Microsoft Corporation.

Каждая компания, название программного продукта которой упоминается в настоящем руководстве, имеет лицензионное соглашение по программному обеспечению, специфическое для своих запатентованных программ.

Все другие товарные знаки и названия продуктов, упоминаемые в настоящем руководстве, являются зарегистрированными товарными знаками соответствующих компаний. Однако в тексте данного руководства не приводится четкого разъяснения таких знаков, как ® и ™.

Сохранение рисунков строчек в памяти машины

Часто используемые рисунки строчек можно сохранять в памяти машины. В памяти машины может быть сохранено до 16 рисунков строчек.



Примечание

Во время отображения экрана "Saving" не выключайте машину – это может привести к потере сохраняемого рисунка строчки.





Напоминание

- Сохранение рисунка строчки в памяти машины может занимать несколько секунд.
- Информацию об извлечении сохраненного рисунка строчки см. на стр. 117.

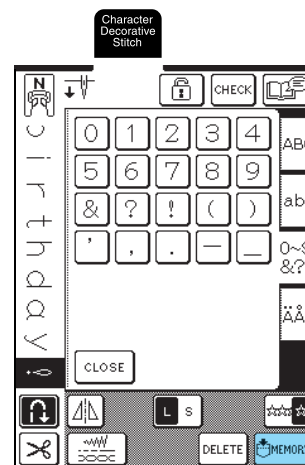
1 Нажмите кнопку .



2 Нажмите кнопку .

* Для возврата к предыдущему экрану без сохранения рисунка строчки нажмите кнопку .

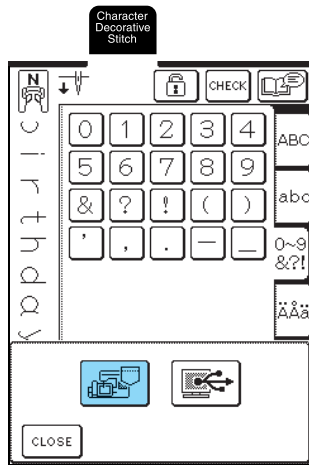

→ На дисплее отображается экран “Saving” (“Сохранение”). После сохранения рисунка автоматически происходит возврат к предыдущему экрану.

■ Если память заполнена (Memory Is Full)



Если при попытке сохранения рисунка в памяти машины появляется этот экран, это означает, что в памяти недостаточно свободного места для сохранения выбранного в текущий момент рисунка строчки. Для сохранения рисунка строчки в памяти машины необходимо удалить какой-либо ранее сохраненный рисунок.

1 Нажмите кнопку .

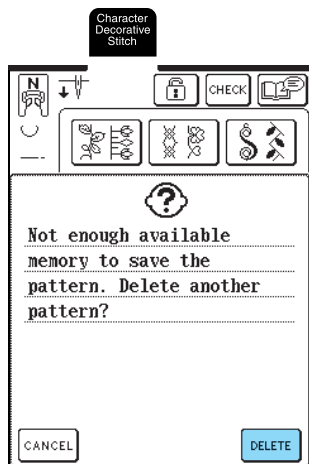
* Для возврата к предыдущему экрану без сохранения рисунка строчки нажмите кнопку .



2 Выберите рисунок строчки, подлежащий удалению

* Нажмите на символ  для отображения рисунка, хранящегося в этом кармане (ячейке памяти). Если весь сохраненный рисунок строчки не отображается, нажмите кнопку  для просмотра всего рисунка строчки.
* Если этот рисунок удалять не требуется, нажмите кнопку .

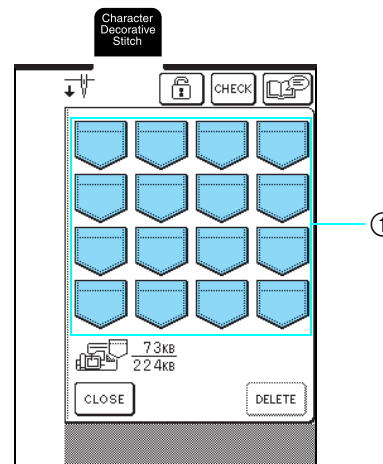

① Карманы (ячейки памяти) с сохраненными рисунками строчек

3 Нажмите кнопку .

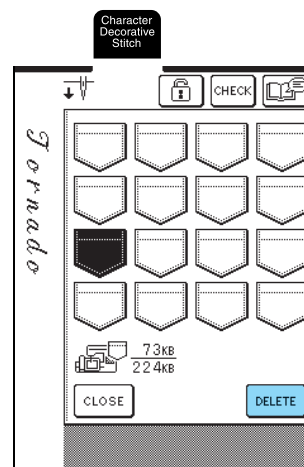

→ Появляется сообщение-подтверждение.

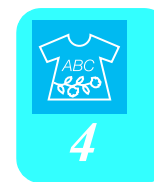

Знаки/декоративные строчки

ИСПОЛЬЗОВАНИЕ ФУНКЦИЙ ПАМЯТИ

4 Нажмите кнопку **OK**.

* Если принято решение не удалять этот рисунок строчки, нажмите кнопку **CANCEL**.

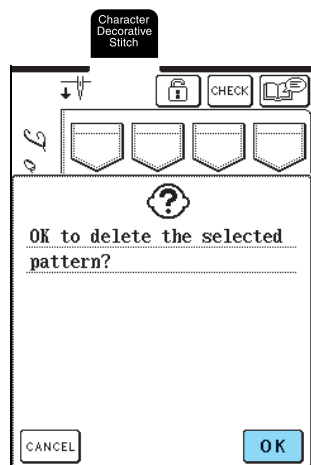

→ Старый рисунок строчки удаляется и автоматически сохраняется новый рисунок строчки.

Сохранение рисунков строчек на компьютере

С помощью прилагаемого USB-кабеля подключите швейную машину к компьютеру для того, чтобы можно было извлекать рисунки вышивки из памяти компьютера и сохранять их в памяти компьютера.

**Примечание**

Во время отображения экрана "Saving" не выключайте машину – это может привести к потере сохраняемого рисунка строчки.

1 Подключите соединители USB-кабеля к соответствующим USB-портам на компьютере и на машине.

* USB-кабель можно подключать к USB-портам компьютера и машины независимо от того, включены ли они или нет.

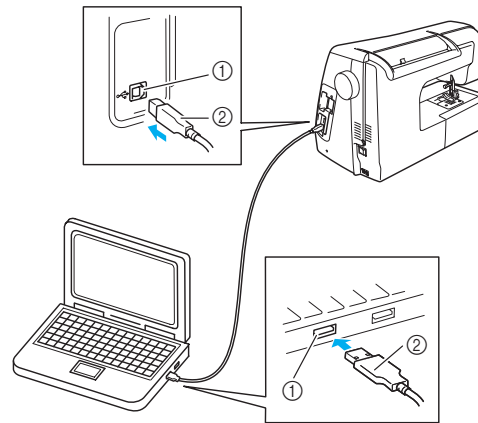



- ① USB-порт
- ② Соединитель USB-кабеля

→ На мониторе компьютера в "My Computer" появляется значок "Removable Disk".

**Примечание**

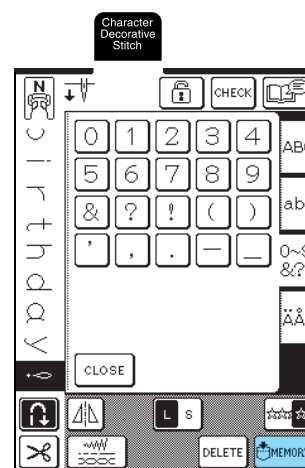
- Соединители USB-кабеля можно вставлять в порт в строго определенном положении. Если соединитель не вставляется в разъем, не прилагайте чрезмерных усилий, чтобы вставить его, и затем проверьте ориентацию соединителя.
- Подробную информацию о положении USB-порта на компьютере см. в руководстве по эксплуатации соответствующего оборудования.

2 Нажмите кнопку **MEMORY**.

3 Нажмите кнопку .

→ Для возврата к предыдущему экрану без сохранения рисунка строчки нажмите кнопку .

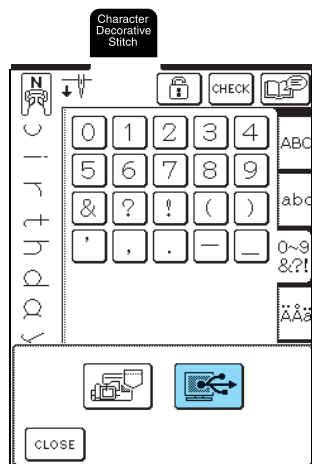

→ Рисунок строчки временно сохраняется в "Removable Disk" под "My Computer".

4 Выберите в папке "Removable Disk" файл данных рисунка строчки с расширением .rptи и скопируйте его на компьютер.

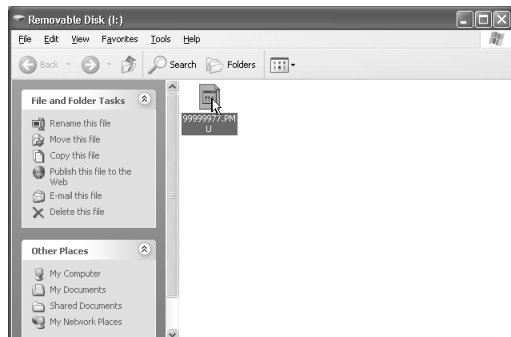

Примечание
Во время отображения экрана "Saving" не выключайте машину – это может привести к потере данных.

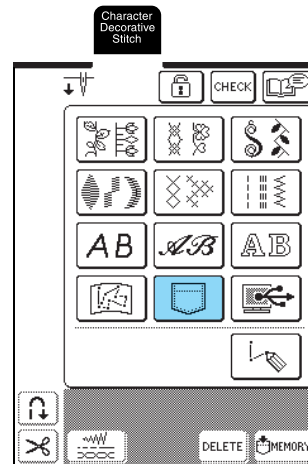

Извлечение рисунков строчек из памяти машины

1 Нажмите кнопку .



→ Появляется экран выбора кармана (ячейки памяти).

2 Выберите рисунок строчки, подлежащий извлечению.

- * Нажмите на символ  для отображения рисунка, хранящегося в этом кармане (ячейке памяти). Если весь сохраненный рисунок строчки не отображается, нажмите кнопку  для просмотра всего рисунка строчки.
- * Для возврата к предыдущему экрану без сохранения рисунка строчки нажмите кнопку .

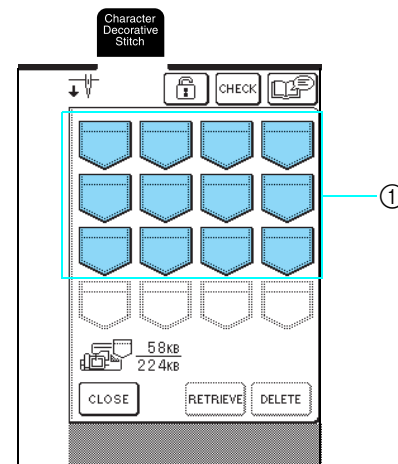

① Карманы (ячейки памяти) с сохраненными рисунками строчек



Знаки/декоративные строчки

ИСПОЛЬЗОВАНИЕ ФУНКЦИЙ ПАМЯТИ

3 Нажмите кнопку **RETRIEVE**.

* Для удаления рисунка строчки нажмите кнопку **DELETE**.

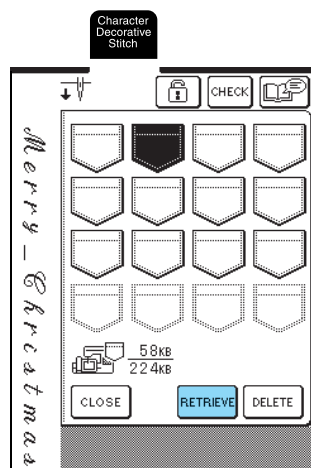

→ Выбранный рисунок строчки извлекается, и появляется экран шитья.

Извлечение рисунков строчек из компьютера

1 Подключите соединители USB-кабеля к соответствующим USB-портам на компьютере и на машине (см. стр. 116).

2 На компьютере откройте "My Computer" и затем перейдите к "Removable Disk".

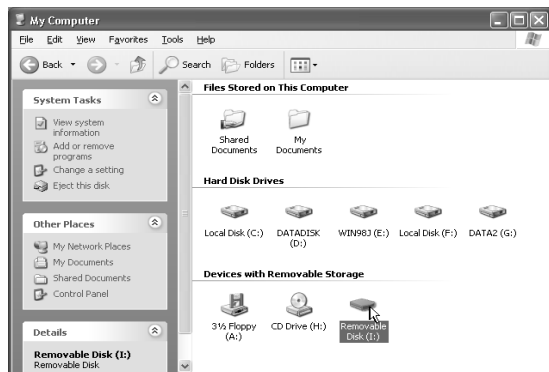

3 Переместите/скопируйте данные рисунка в "Removable Disk".

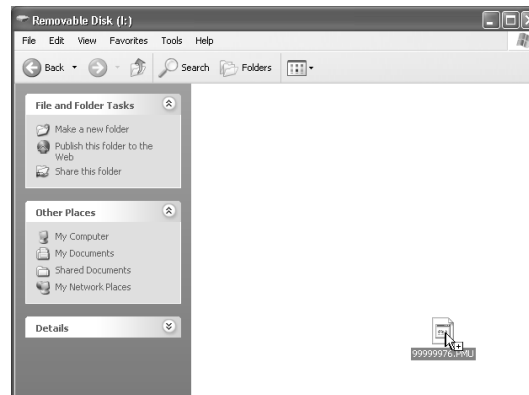

→ Данные рисунка строчки в "Removable Disk" записываются в память машины.

Примечание

- Во время записи данных не отсоединяйте USB-кабель.
- Не создавайте папки (каталоги) в "Removable Disk". Поскольку папки не отображаются, данные рисунков строчек в этих папках не могут быть извлечены.

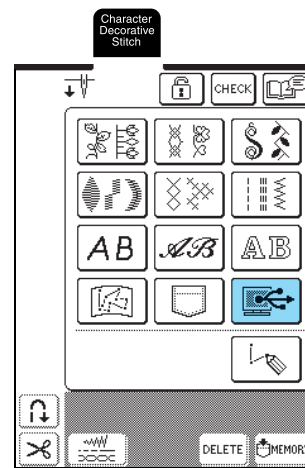
4 Нажмите кнопку .

→ Рисунки строчек, хранящиеся на компьютере, отображаются на экране выбора.

5 Выберите рисунок строчки, подлежащий извлечению.

* Нажмите на символ  для отображения рисунка, хранящегося в этом кармане (ячейке памяти). Если весь сохраненный рисунок строчки не отображается, нажмите кнопку **CHECK** для просмотра всего рисунка строчки.

* Для возврата к предыдущему экрану без сохранения рисунка строчки нажмите кнопку **CLOSE**.

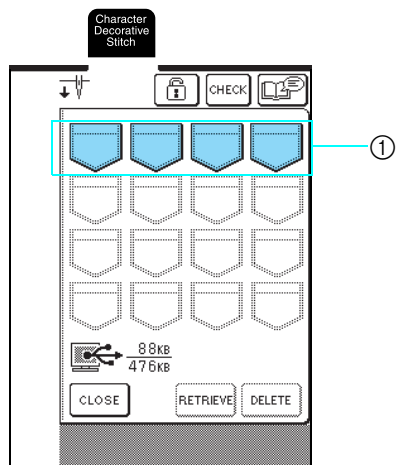

① Карманы (ячейки памяти) с сохраненными рисунками строчек

6 Нажмите кнопку **RETRIEVE**.

* Для удаления рисунка строчки нажмите кнопку **DELETE**.

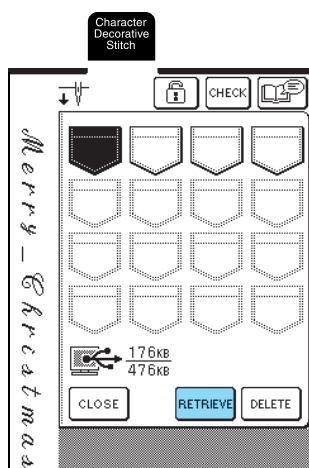

→ Выбранный рисунок строчки извлекается, и появляется экран шитья.

Примечание

Рисунок, извлеченный из памяти компьютера, записывается в память машины лишь временно. При выключении машины этот рисунок стирается из ее памяти. Если требуется сохранить этот рисунок строчки, запишите его в постоянную память машины (см. "Сохранение рисунков строчек в памяти машины" на стр. 114).

ВНИМАНИЕ

- **Отсоединение USB-кабеля:**
Перед отсоединением USB-кабеля щелкните кнопкой мыши по значку "Unplug or Eject Hardware" в панели задач системы Windows® Me/2000 или по значку "Safely Remove Hardware" панели задач системы Windows® XP. Затем после безопасного отключения съемного диска отсоедините USB-кабель от компьютера и от машины.



В случае использования Windows 98 SE перед отсоединением USB-кабеля от компьютера и от машины убедитесь в том, что индикатор "Access" не мигает.

Примечание

- Описанную выше операцию обязательно следует выполнить перед отсоединением USB-кабеля от компьютера и от машины, в противном случае могут возникнуть нарушения нормальной работы компьютера, данные могут записаться некорректно или может произойти искажение данных или повреждение области записи данных в памяти машины.
- Рисунок, извлеченный из памяти компьютера, записывается в память машины лишь временно. При выключении машины этот рисунок стирается из ее памяти. Если требуется сохранить этот рисунок, запишите его в постоянную память машины (см. "Сохранение рисунков строчек в памяти машины" на стр. 114).



Знаки/декоративные строчки

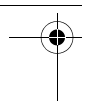
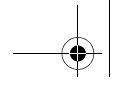

ИСПОЛЬЗОВАНИЕ ФУНКЦИЙ ПАМЯТИ

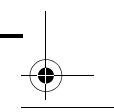
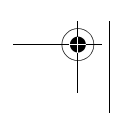
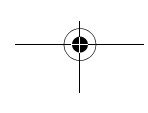
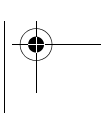
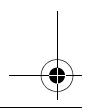
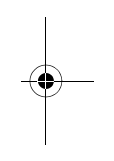
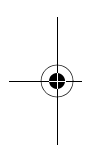
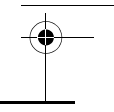

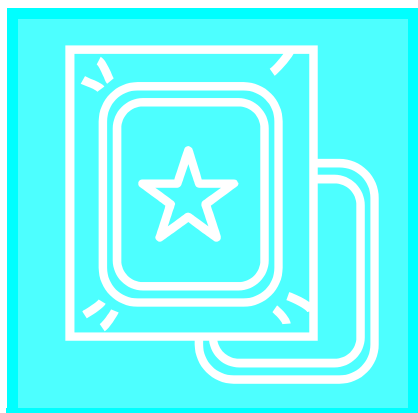

Глава 5

Вышивание

ПЕРЕД ВЫШИВАНИЕМ 122

- Установка лапки для вышивания "U" 123
- Установка вышивального модуля 124
 - Снятие вышивального модуля 125

ВЫБОР РИСУНКОВ ВЫШИВАНИЯ..... 126

- Информация об авторском праве 126
- Экраны выбора рисунка 126
- Одноточечные рисунки/рисунки, изображающие цветы.. 127
- Буквы алфавита 128
- Рисунки обрамления 129
- Карты с данными для вышивания 130
 - Информация о картах с данными для вышивания (приобретаются отдельно)..... 130
- Выбор рисунков вышивания из памяти машины/компьютера . 130

ПРОСМОТР ЭКРАНА ШИТЬЯ 131

- Функции кнопок 131

ПОДГОТОВКА МАТЕРИАЛА..... 132

- Прикрепление стабилизирующего материала к ткани 132
- Закрепление ткани в пяльцах 133
 - Типы пялец..... 133
 - Закрепление ткани 134
 - Использование листов с сеткой для вышивания 134
- Вышивание на маленьких кусочках ткани и на краях ткани.. 135
 - Вышивание на маленьких кусочках ткани 135
 - Вышивание на краях и углах 135
 - Вышивание на ленте или тесьме 135

УСТАНОВКА ПЯЛЕЦ..... 136

- Снятие пялец..... 136

РЕДАКТИРОВАНИЕ РИСУНКОВ..... 137

- Изменение экрана пялец 137
- Изменение позиции рисунка 137
- Поворот рисунка 138
- Изменение размера рисунка 138
- Создание горизонтального зеркального отображения..... 139
- Изменение плотности строчки (только для букв алфавита и рисунков обрамления)..... 140
- Изменение цвета одиночных знаков..... 140

ПРОВЕРКА РИСУНКА..... 141

- Проверка позиции вышивания..... 141
- Предварительный просмотр рисунка..... 142

ВЫПОЛНЕНИЕ РИСУНКА ВЫШИВАНИЯ. 143

- Выполнение привлекательной отделки..... 143
 - Крышка игольной пластины для вышивания 143
- Выполнение рисунков вышивки 144
- Вышивание рисунков с аппликациями..... 145
- Если заканчивается нижняя нить (нить шпульки) 147
- Если во время вышивания обрывается нить..... 147
- Повторное выполнение процедуры с начала 148
- Настройка натяжения нити 149
 - Корректировка натяжения нити..... 149
 - Слишком сильное натяжение верхней нити 149
 - Слишком слабое натяжение верхней нити 149
- Автоматическая обрезка нити (обрезка в конце каждого цвета). 150
- Изменение скорости вышивания..... 150
- Изменение экрана цветов нитей..... 151

ИСПОЛЬЗОВАНИЕ ФУНКЦИЙ ПАМЯТИ .153

- Меры предосторожности при работе с данными для вышивания .. 153
 - Типы данных о вышивании, которые можно использовать 153
 - Компьютеры и операционные системы, которые могут использоваться..... 153
 - Меры предосторожности при использовании компьютера для создания и сохранения данных 153
 - Данные для вышивания Tajima (.dst)..... 153
 - Товарные знаки 153
- Сохранение рисунков вышивания в памяти машины 154
 - Если память заполнена (Memory Is Full) 154
- Сохранение рисунков вышивания на компьютере 156
- Извлечение рисунков вышивки из памяти машины 157
- Извлечение рисунков из компьютера 157

ВЫШИВАНИЕ АППЛИКАЦИЙ..... 160

- Использование рисунка обрамления для изготовления аппликаций (1) 160
- Использование рисунка обрамления для изготовления аппликаций (2) 160

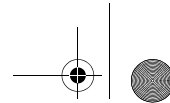

ПЕРЕД ВЫШИВАНИЕМ

ПЕРЕД ВЫШИВАНИЕМ

Ниже перечислены основные процедуры вышивания.

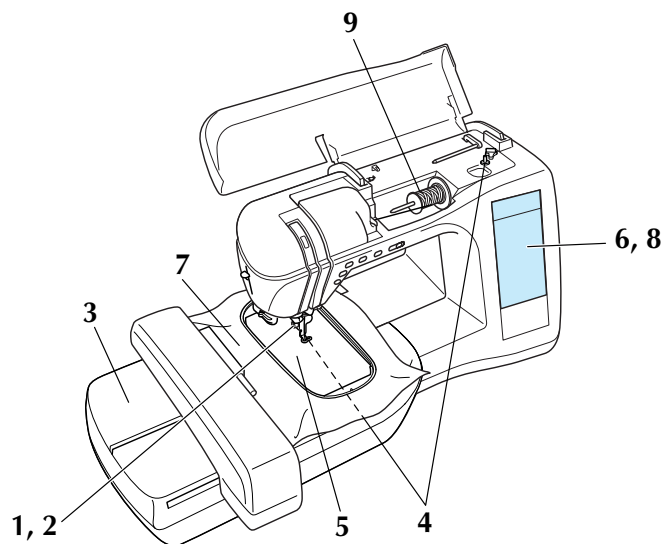

Номер шага	Операция	Стр.
1	Установка лапки для вышивания "U".	123
2	Установка иглы размером 75/11 для бытовых швейных машин.*	38
3	Установка вышивального модуля.	124
4	Намотка нити для вышивания на шпульку и ее установка на место.	25,28
5	Закрепление стабилизирующего материала к ткани и ее закрепление в пальцах.	132
6	Выключение машины и выбор рисунка вышивки.	126
7	Установка пялец на вышивальный модуль.	136
8	Проверка и установка размера и положения рисунка вышивки.	141
9	Установка нити для вышивания, соответствующей рисунку (верхняя нить).	30

* При вышивании на плотных тканях или с применением стабилизирующих материалов (например, джинсовая ткань, толстый поролон и т. д.) рекомендуется использовать иглу 90/14.

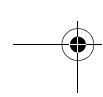
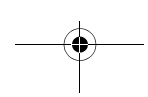
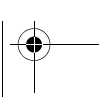
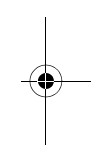
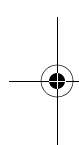



Установка лапки для вышивания "U"

⚠ ВНИМАНИЕ

- Перед установкой прижимной лапки необходимо нажать кнопку  на панели управления. В противном случае при случайном нажатии на кнопку "Пуск/Стоп" машина может прийти в действие, что может привести к травме.
- При вышивании необходимо использовать лапку для вышивания "U". При использовании какой-либо иной прижимной лапки игла может ударить по лапке и погнуться или сломаться, что может привести к травме.

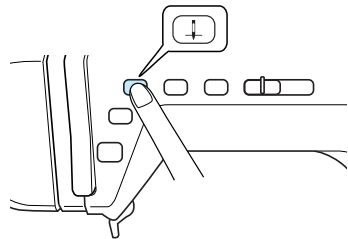
- 1** Нажмите кнопку "Needle Position" ("Положение иглы") для поднятия иглы.



- 2** Нажмите кнопку .

→ Отображается экран замены прижимной лапки/иглы и блокируются все клавиши и кнопки управления.

- 3** Поднимите рычаг прижимной лапки.

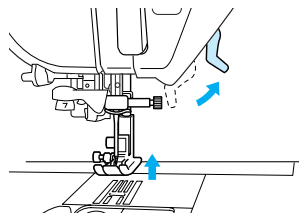

- 4** Нажмите черную кнопку на адаптере прижимной лапки и вытащите лапку.

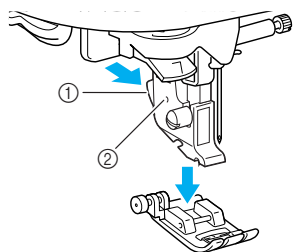

- ① Черная кнопка
② Адаптер прижимной лапки

- 5** С помощью отвертки из комплекта ослабьте винт адаптера прижимной лапки и затем снимите адаптер прижимной лапки.

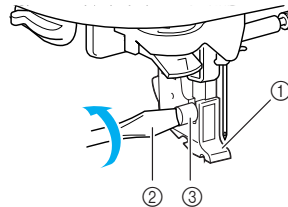

- ① Адаптер прижимной лапки
② Отвертка
③ Винт крепления адаптера лапки

- 6** Установите лапку для вышивания "U" таким образом, чтобы винт крепления адаптера прижимной лапки вошел в паз лапки.

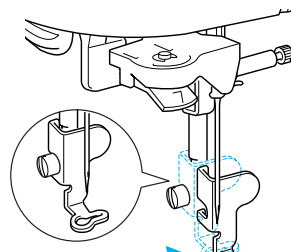

* Лапка для вышивания "U" устанавливается вертикально.

- 7** Удерживая лапку для вышивания на месте правой рукой, затяните винт крепления адаптера отверткой, входящей в комплект поставки.

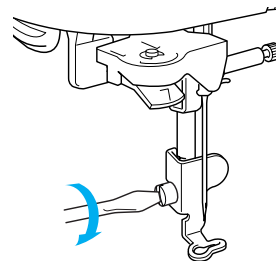

⚠ ВНИМАНИЕ

- Отверткой из комплекта поставки машины надежно затяните винт адаптера прижимной лапки. При слабой затяжке винта игла может ударить по прижимной лапке, что может привести к травме.

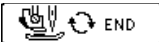
- 8** Нажмите кнопку  или кнопку  на отображаемом экране.

→ Все клавиши и кнопки управления разблокируются и отображается предыдущий экран.



5
Вышивание

ПЕРЕД ВЫШИВАНИЕМ

Установка вышивального модуля

⚠ ВНИМАНИЕ

- Не перемещайте машину с установленным на ней вышивальным модулем. Вышивальный модуль может отсоединиться и упасть, что может привести к травме.
- В то время как машина выполняет операции вышивания, держите руки, а также различные посторонние предметы в стороне от каретки вышивального модуля и палец. В противном случае может произойти травма.
- Если вышивальный модуль не удалось правильно инициализировать, звучит сигнал зуммера. В этом случае выполните процедуру инициализации еще раз. Это не является неисправностью.

💡 Примечание

- Не прикасайтесь к соединителю вышивального модуля, поскольку это может привести к повреждению выводов соединителя или повреждению машины.
- Не прикладывайте чрезмерных усилий при обращении с кареткой вышивального модуля и не поднимайте модуль за каретку, поскольку это может привести к повреждению вышивального модуля.
- Храните вышивальный модуль в специально предназначенном для него футляре.

- 1 Выключите машину и снимите плоскую платформу.

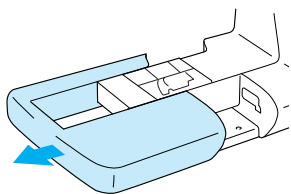

💡 Примечание

Перед установкой вышивального модуля убедитесь, что машина выключена, поскольку это может привести к повреждению машины.

- 2 Сдвиньте язычок на крышке соединительного порта в направлении, показанном стрелкой, и откройте крышку.

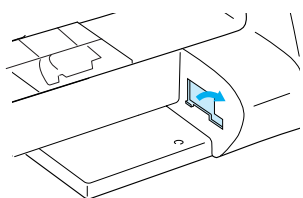

💡 Примечание

Следите за тем, чтобы крышка соединительного порта была закрыта, когда вышивальный модуль не используется.

- 3 Вставьте соединитель вышивального модуля в соединительный порт и затем слегка надавите вышивальный модуль, чтобы он зафиксировался со щелчком.

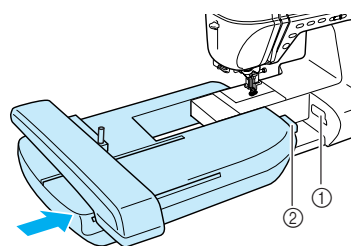

- 1 Соединительный порт
- 2 Соединитель вышивального модуля

💡 Примечание

- Убедитесь в отсутствии зазора между вышивальным модулем и швейной машиной, поскольку из-за этого рисунок вышивки может быть вышит неправильно. Полностью вставьте соединитель в соединительный порт.
- При установке вышивального модуля на машину не надавливайте на каретку, поскольку это может привести к повреждению вышивального модуля.

- 4 Включите машину.

→ На экране появляется следующее сообщение.

5 Нажмите кнопку **OK**.

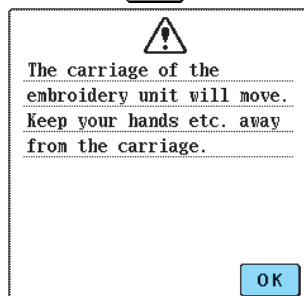

→ Каретка перемещается в исходное положение.

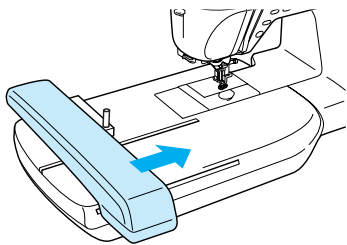

ВНИМАНИЕ

- В то время как машина выполняет операции вышивания, держите руки, а также различные посторонние предметы в стороне от каретки вышивального модуля и пялец. В противном случае может произойти травма.

Примечание

Если машина не была правильно инициализирована, первоначальный экран может не появиться. Это не является неисправностью. В этом случае выключите машину и затем снова включите ее.

6 Это сообщение исчезнет с экрана через 15 секунд или нажмите кнопку **OK** для перехода к следующему шагу.

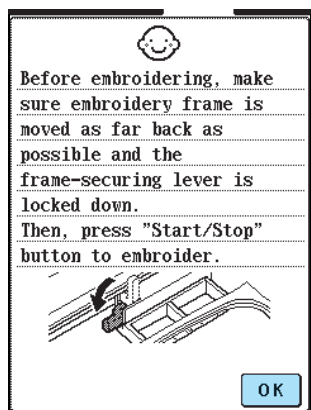

Примечание

Отображается сообщение-подтверждение для опускания рычага фиксации пялец после перемещения каретки в исходную позицию. После этого выберите рисунок и не забудьте опустить рычаг фиксации пялец при их установке.

→ Появляется экран выбора рисунка.

Снятие вышивального модуля

1 Нажмите кнопку **Embroidery** или **Embroidery Edit** и затем кнопку .

→ Каретка перемещается в положение для хранения.

ВНИМАНИЕ

- Перед нажатием на кнопку  обязательно снимите пальцы. В противном случае пальцы могут ударить по лапке для вышивания, что может привести к травме.
- Если эта операция не будет выполнена, то вышивальный модуль не поместится в футляр для хранения.

Примечание

Если каретка не переместилась в положение для хранения, вышивальный модуль не поместится в футляр для хранения.

2 Выключите машину.

Примечание

Перед снятием вышивального модуля убедитесь, что машина выключена, поскольку это может привести к повреждению машины.

3 Нажмите на кнопку освобождения в нижней части вышивального модуля и снимите вышивальный модуль с машины.

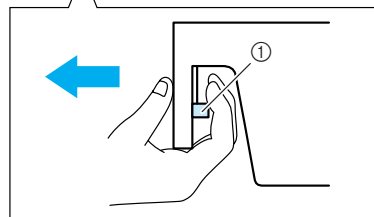
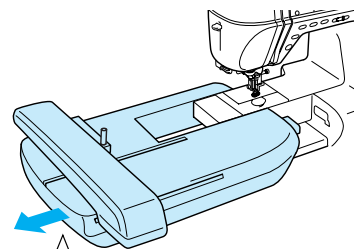

① Кнопка освобождения

ВНИМАНИЕ

- При переноске вышивального модуля его нельзя держать за секцию кнопки освобождения.

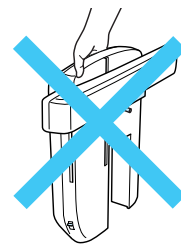

Вышивание

ВЫБОР РИСУНКОВ ВЫШИВАНИЯ

ВЫБОР РИСУНКОВ ВЫШИВАНИЯ

■ Информация об авторском праве

Рисунки вышивания, хранящиеся в памяти швейной машины и на картах с данными для вышивания (приобретаются отдельно), предназначены только для частного применения. Любое открытое применение или коммерческое использование рисунков, охраняемых авторским правом, является нарушением закона об авторских правах и категорически запрещено.

■ Экраны выбора рисунка

В памяти машины содержится большое количество рисунков вышивания, представляющих собой знаки, и декоративных рисунков вышивания. После перемещения каретки в исходную позицию отображается экран, на котором можно выбрать рисунок. Если отображается другой экран, нажмите кнопку .

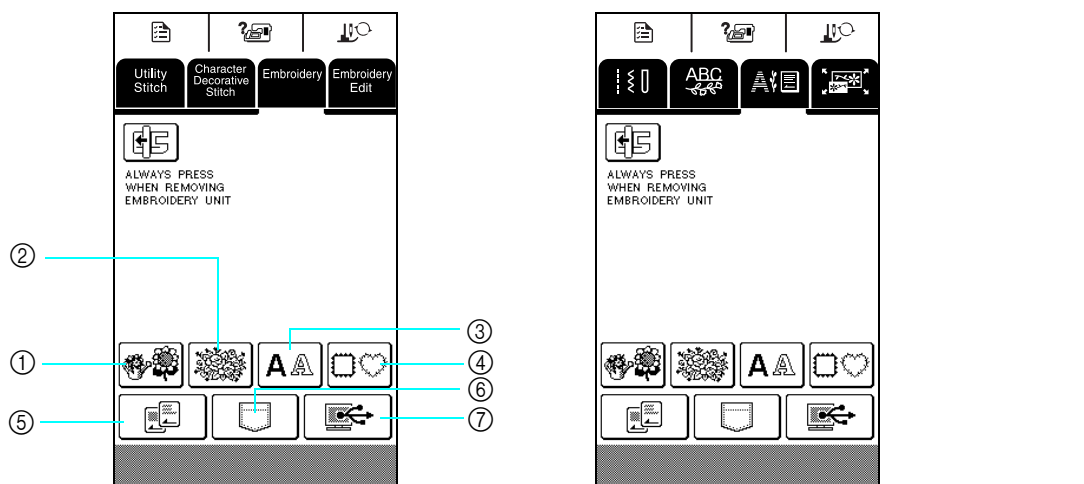

① Одноточечные рисунки

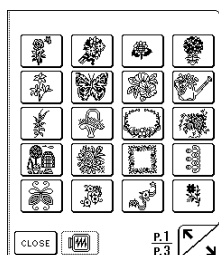

② Рисунки, изображающие цветы

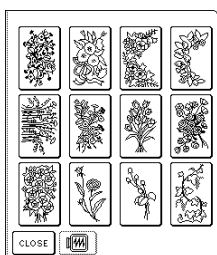

③ Буквы алфавита

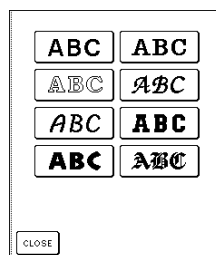

④ Рисунки оформления

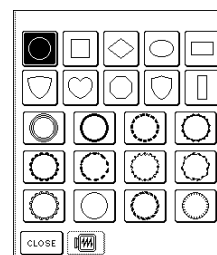

⑤ Карты с данными для вышивания (приобретаются отдельно)

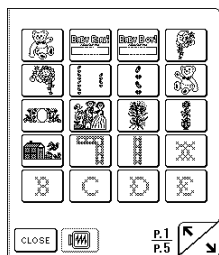

⑥ Рисунки, сохраненные в памяти машины

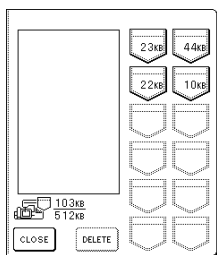

⑦ Рисунки, сохраненные на компьютере

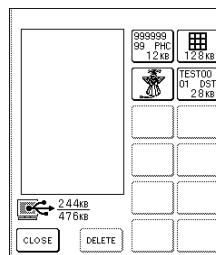

Появляющийся экран зависит от вставленной карты.

Для перехода к предыдущей или следующей странице нажмите кнопку .

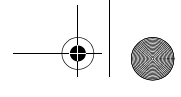

Одноточечные рисунки/рисунки, изображающие цветы

1 Выберите тип рисунка вышивания.

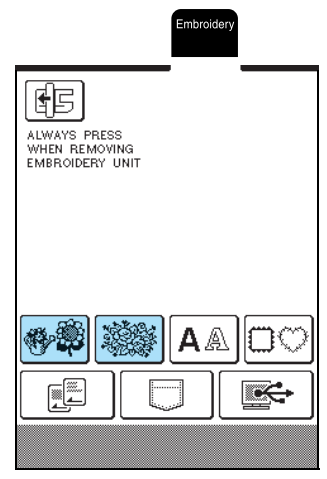

2 Выберите рисунок вышивания.

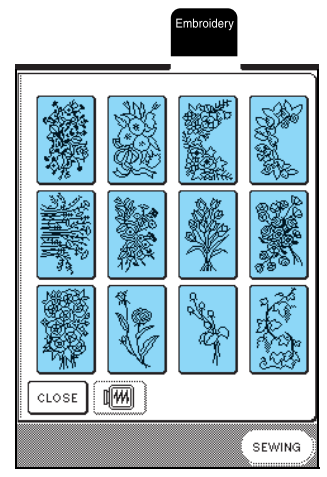

3 Нажмите кнопку **SEWING**.
* Для просмотра изображения рисунка вышивания нажмите кнопку

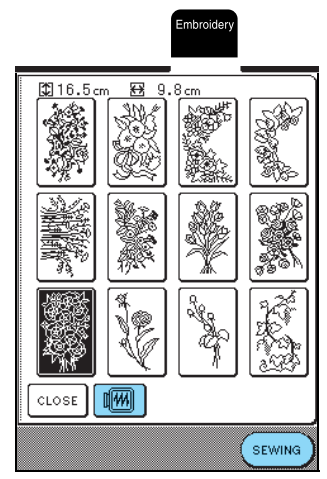

→ Появляется экран шитья.

4 Продолжите путем выполнения пункта “ПРОСМОТР ЭКРАНА ШИТЬЯ” на стр. 131.

* Для выбора другого рисунка вышивания нажмите кнопку **RETURN**. (После появления сообщения-подтверждения на удаление выбранного рисунка появляется экран выбора рисунка.)

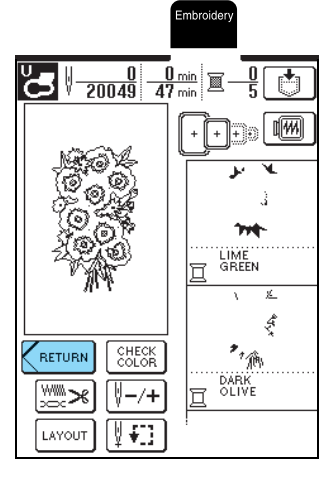

Вышивание

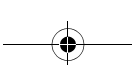

ВЫБОР РИСУНКОВ ВЫШИВАНИЯ

Буквы алфавита



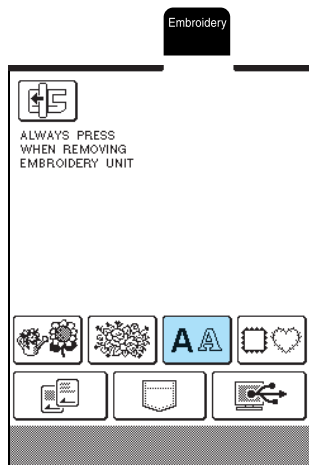

1 Нажмите кнопку .

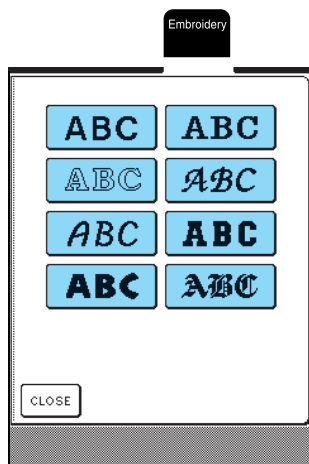

2 Выберите стиль знаков.



3 Нажмите кнопку  для отображения экрана выбора знаков и затем выберите вышиваемый знак.

- * Для изменения размера нажимайте кнопку  до тех пор, пока не будет выбран требуемый размер.
- * Если был выбран неверный знак, нажмите кнопку  для удаления этого знака.
- * Если рисунок слишком мал и его трудно рассмотреть, то для его проверки можно воспользоваться кнопкой .
- * Для отображения всех введенных знаков нажмите кнопку .

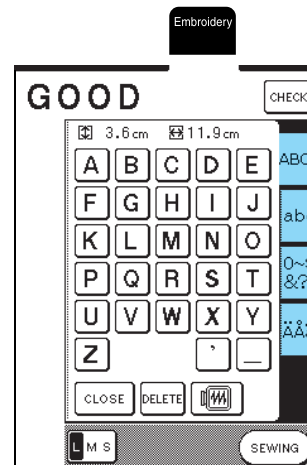

Напоминание

- Следующий выбранный знак будет иметь новый размер.
- Нельзя изменить размер знаков после создания комбинации из этих знаков.

4 Нажмите кнопку .

- * Для просмотра изображения рисунка вышивания нажмите кнопку .

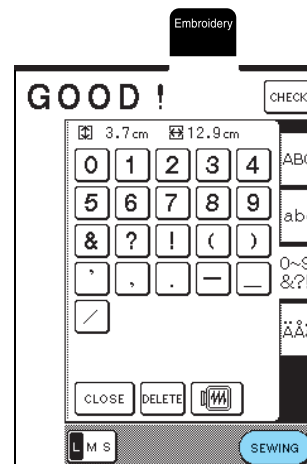

→ Появляется экран шитья.

5 Продолжите путем выполнения пункта “ПРОСМОТР ЭКРАНА ШИТЬЯ” на стр. 131.

* Для выбора другого знака нажмите кнопку . (После появления сообщения-подтверждения на удаление выбранного рисунка появляется экран выбора рисунка.)

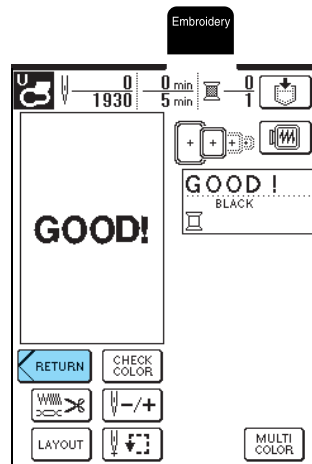

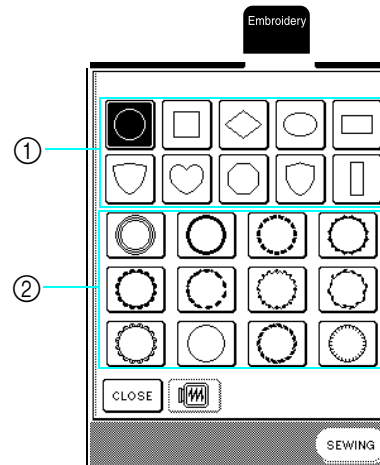

Рисунки оформления

- 1** Нажмите кнопку .
- 2** В верхней части экрана выберите требуемую форму оформления. В нижней части экрана выберите рисунок оформления.



- ① Формы оформления
- ② Рисунки оформления

3 Нажмите кнопку .

* Для просмотра изображения рисунка вышивки нажмите кнопку .

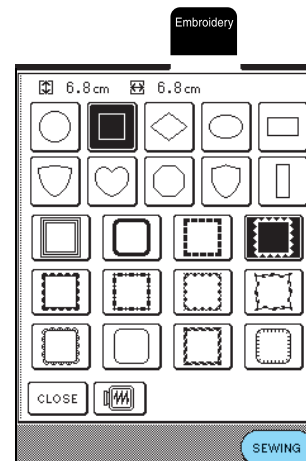

→ Появляется экран шитья.



Вышивание

ВЫБОР РИСУНКОВ ВЫШИВАНИЯ

4 Продолжите путем выполнения пункта “ПРОСМОТР ЭКРАНА ШИТЬЯ” на стр. 131.

* Для выбора другого рисунка вышивания нажмите кнопку . (После появления сообщения-подтверждения на удаление выбранного рисунка появляется экран выбора рисунка.)

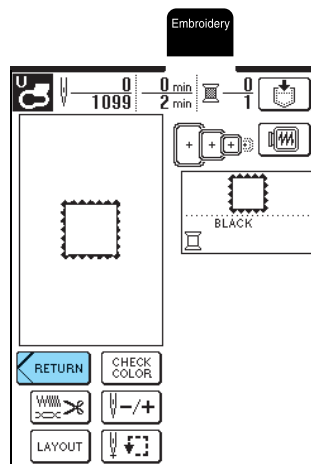

Карты с данными для вышивания

■ Информация о картах с данными для вышивания (приобретаются отдельно)

- При использовании неоригинальной карты с данными для вышивания машина может функционировать ненадлежащим образом. Применяйте только те карты с данными для вышивания, которые предназначены для данной машины.
- Карты с данными для вышивания, приобретенные в других странах, могут оказаться непригодными для работы с данной машиной.
- Карты с данными для вышивания можно вставлять и извлекать из машины только в тот момент, когда на дисплее отображается

символ  или машина находится в выключенном состоянии

- Храните карты с данными для вышивания в защитных футлярах.



Примечание

Не вставляйте карты с данными для вышивания в гнездо в направлении, отличном от того, которое указано стрелкой на карте, и не прилагайте при этом чрезмерных усилий; также не вставляйте в предназначенное для карты гнездо никакие другие предметы, в противном случае вышивальная машина может быть повреждена.

- 1 Возьмите карту с данными для вышивания таким образом, чтобы та ее сторона, на которой изображена стрелка, была обращена к вам, и до упора вставьте эту карту в предназначенное для нее гнездо, расположенное с правой стороны машины.

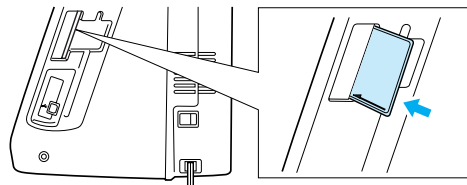

- 2 Нажмите кнопку .

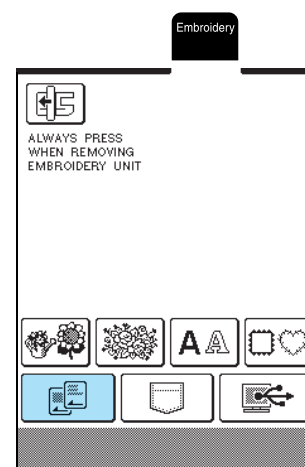

→ Появляется экран выбора рисунка для установленной карты.

- 3 Выполните процедуру, описанную в пункте “Одноточечные рисунки/рисунки, изображающие цветы” на стр. 127, для выбора рисунка.

Выбор рисунков вышивания из памяти машины/компьютера

Извлечение рисунков из памяти машины или компьютера см. на стр. 157 и 157.



ПРОСМОТР ЭКРАНА ШИТЬЯ

С помощью кнопок редактирования рисунки можно изменять необходимым образом, например изменять их размеры или угол их поворота.

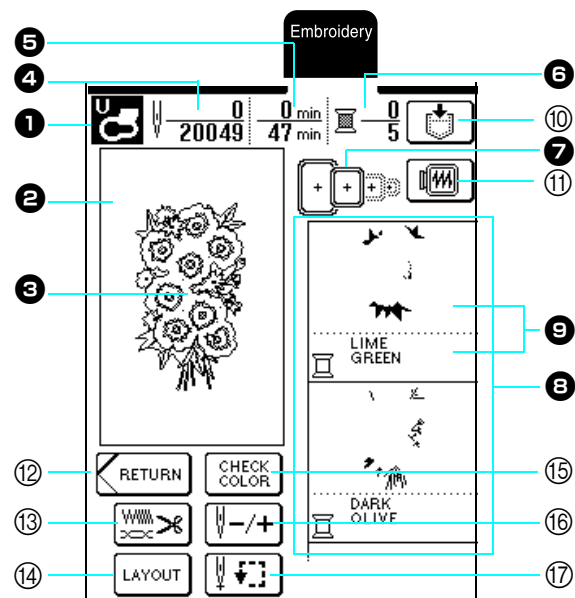

- 1 Код соответствующей прижимной лапки. При вышивании необходимо использовать лапку для вышивания "U".
- 2 Область вышивания для сверхбольших пялец (26 см × 16 см).
- 3 Выбранный рисунок.
- 4 Общее количество стежков в выбранном рисунке и количество стежков, прошитых на текущий момент.
- 5 Общее время, необходимое для вышивания рисунка, и время, уже прошедшее с начала выполнения вышивания (не включает в себя время на замену нитей).
- 6 Количество цветов в выбранном рисунке и номер цвета, вышиваемого в настоящий момент.
- 7 Пяльцы, которые могут использоваться для выбранного рисунка. Используйте пяльцы, которые подходят для данного рисунка (см. стр. 133).
- 8 Порядок вышивания цветов. Вышивание выполняется согласно указанной последовательности, начиная сверху.
- 9 Цвет нити (снизу) и вышиваемая часть рисунка (сверху).



Вышивание

■ Функции кнопок

No.	Кнопка	Наименование	Функция	Стр.
10		Кнопка обращения к памяти	Служит для сохранения рисунка.	154–157
11		Кнопка отображения	Служит для предварительного просмотра рисунка вышивания и для проверки размера пялец.	142
12		Кнопка возврата	Служит для отображения экрана категорий рисунков.	–
13		Кнопка настроек нити	Служит для установки обрезки нити в конце вышивания цвета или для установки натяжения нити и плотности шитья.	140, 149–150
14		Кнопка изменения положения	Служит для изменения положения рисунка.	137–139
15		Кнопка проверки цвета вышивания	Служит для проверки последовательности вышивания цветов.	144
16		Кнопка "Вперед/назад"	Служит для перемещения иглы вперед и назад по рисунку. Это полезно при обрыве нити во время шитья или в том случае, если требуется снова начать вышивание с начала.	147–148
17		Кнопка пробного вышивания	Служит для перемещения пялец и для проверки положения вышивания и для изменения позиции иглы перед вышиванием.	141



Напоминание

Для определенных рисунков строчек некоторые функции редактирования недоступны. Кнопки, отображаемые пунктирными линиями, недоступны.

ПОДГОТОВКА МАТЕРИАЛА

ПОДГОТОВКА МАТЕРИАЛА

⚠ ВНИМАНИЕ

- Используйте ткани толщиной не более 3 мм. Использование тканей толщиной более 3 мм может привести к поломке иглы.
- При вышивании многослойных материалов с прокладкой из толстого ватина и т. п. можно добиться более привлекательного результата вышивки путем регулировки высоты лапки для вышивания на экране настроек процедуры вышивания (см. ниже).
- В случае толстых махровых полотенец рекомендуется положить сверху на полотенце кусок растворимого в воде стабилизирующего материала. Это поможет понизить начес на полотенце и позволит получить более привлекательную вышивку.

📖 Напоминание

На данной машине высота лапки для вышивания "U" автоматически устанавливается в соответствии с толщиной вышиваемого материала. При вышивании на более толстых материалах, например материалов с прокладкой ватина, установите высоту прижимной лапки на экране настроек.

Нажмите кнопку  и затем нажмите кнопку  или  в поле PRESSER FOOT HEIGHT на P. 3 на экране для настройки высоты прижимной лапки в соответствии с толщиной вышиваемого материала.

Для того чтобы поднять прижимную лапку увеличьте значение установки (см. стр. 20). (Обычно устанавливается высота 1,5 мм.)

**Прикрепление стабилизирующего материала к ткани**

Для получения наилучших результатов при вышивании всегда необходимо использовать стабилизирующий материал. Для предотвращения усадки материала при вышивании или искажения рисунков соблюдайте следующие рекомендации. Если при вышивании используются ткани, которые нельзя гладить утюгом (например, махровые полотенца или ткани с петлями, которые растягиваются при глажении) или если вышивание выполняется в таком месте, где гладить утюгом затруднительно, то поместите стабилизирующий материал под ткань и затем закрепите в пальцах ткань и стабилизирующий материал без его закрепления на ткани.

⚠ ВНИМАНИЕ

- Обязательно используйте стабилизирующий материал при вышивании на растягивающихся и тонких тканях, тканях с грубым переплетением, а также на материалах, подверженных усадке. В противном случае игла может сломаться, что может привести к травме. Вышивание без стабилизирующего материала может привести к ухудшению качества вышивки изделия.

1 Подготовьте стабилизирующий материал для вышивания

- * Используйте кусок стабилизирующего материала, превышающий размеры пальцев. При закреплении ткани в пальцах убедитесь, что стабилизирующий материал надежно зажат по всему периметру. Это предотвращает сморщивание ткани.

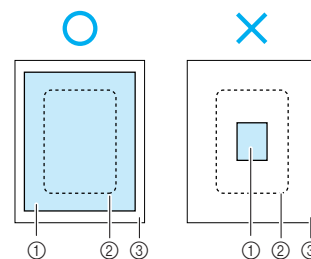

- ① Стабилизирующий материал
- ② Размер пальцев
- ③ Ткань

2 Прогладьте утюгом стабилизирующий материал, приложенный к изнаночной стороне ткани.

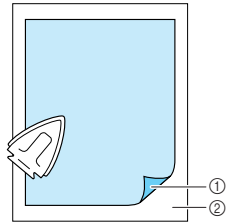

- ① Термозакрепляемая сторона стабилизирующего материала
- ② Ткань (изнаночная сторона)

Примечание

Если вышивание выполняется на тонких тканях, таких как органди (тонкая кисея) или батист, или если вышивание выполняется на начесных тканях, таких как махровые полотенца или вельвет, то для получения наилучшего результата следует использовать растворимый в воде стабилизирующий материал (приобретается отдельно). Такой растворимый в воде стабилизирующий материал полностью растворяется в воде, что позволяет придать вышивке более привлекательный вид.

Закрепление ткани в пяльцах

■ Типы пялец

Сверхбольшие	Большие	Средние (приобретаются отдельно)	Малые (приобретаются отдельно)
Площадь вышивания: 26 см × 16 см	Площадь вышивания: 18 см × 13 см	Площадь вышивания: 10 см × 10 см	Площадь вышивания: 2 см × 6 см
Используются для вышивания соединенных или комбинированных знаков или рисунков, а также для вышивания рисунков большого размера.	Используются для вышивания рисунков с размером менее 18 см × 13 см	Используется для вышивания рисунков с размером менее 10 см × 10 см	Используется для вышивания рисунков небольшого размера, например бирок с названиями.



Вышивание

Выберите пяльцы, соответствующие размеру рисунка. Варианты пялец отображаются на экране.

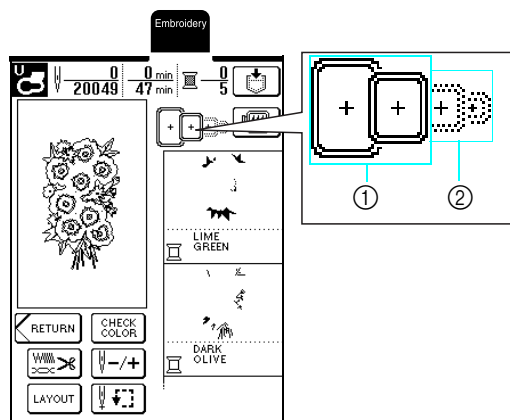

- ① Могут использоваться
- ② Не могут использоваться

ВНИМАНИЕ

- При использовании слишком маленьких пялец прижимная лапка во время вышивания может ударить по пяльцам, что может привести к травме.

ПОДГОТОВКА МАТЕРИАЛА

■ Закрепление ткани

**Примечание**

Если ткань не натянута должным образом, рисунок может получиться искаженным или на ткани могут образоваться сборки. В соответствии с описанной ниже процедурой осторожно натяните ткань на пяльцы таким образом, чтобы ткань не провисала. При закреплении ткани в пяльцах работайте на ровной горизонтальной поверхности.

- 1** Поднимите и ослабьте регулировочный винт пялец и затем выньте внутренний обод.

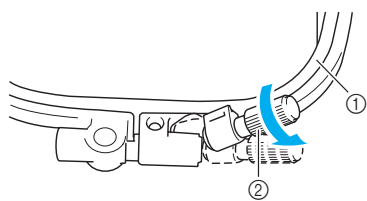

- ① Внутренний обод
② Регулировочный винт пялец

- 2** Положите ткань лицевой стороной вверх на внешний обод пялец и затем сверху положите внутренний обод.

* Совместите метку \triangle на внутреннем ободе пялец с меткой ∇ на внешнем ободе.

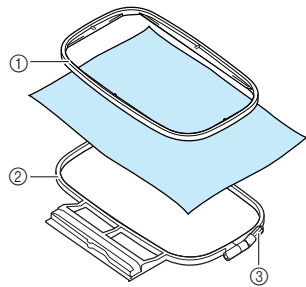

- ① Внутренний обод
② Внешний обод
③ Регулировочный винт пялец

- 3** Слегка затяните регулировочный винт пялец и затем расправьте материал, осторожно вытягивая его за края.

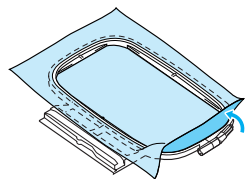

- 4** Аккуратно натяните материал и затем затяните регулировочный винт пялец для того, чтобы материал оставался натянутым.

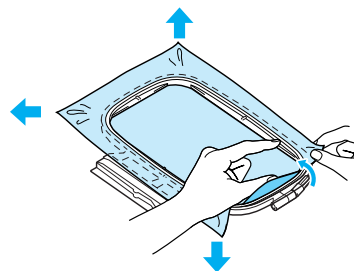

* Убедитесь, что внутренний и внешний ободья пялец находятся в одной плоскости.

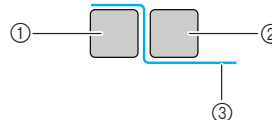

- ① Внешний обод
② Внутренний обод
③ Материал

**Напоминание**

- После натягивания ткани слегка постучите по ней, при этом она должна издавать звук, напоминающий звук ударов по барабану.
- После натягивания материала за все четыре угла и все четыре края, необходимо затянуть регулировочный винт пялец.

- 5** Верните регулировочный винт в исходное положение.

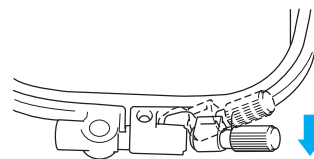

■ Использование листов с сеткой для вышивания

Если требуется вышить рисунок в конкретном месте, то используйте вместе с пяльцами лист с сеткой для вышивания для надлежащего закрепления ткани в пяльцах.

- 1** Отметьте участок ткани, на котором требуется сделать вышивку.

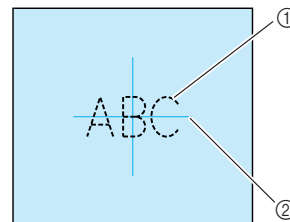

- ① Рисунок вышивания
② Метка

- 2** Положите лист с сеткой для вышивания на внутренний обод пялец и затем совместите направляющие линии на листе с сеткой для вышивания с метками на ткани.

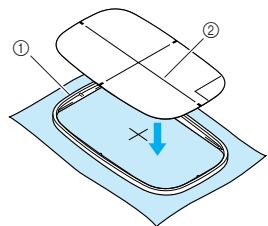

- ① Внутренний обод
② Направляющие линии

- 3** Осторожно растяните ткань между внутренним и наружным ободьями, чтобы на ней не было складок или морщин (см. стр. 134).

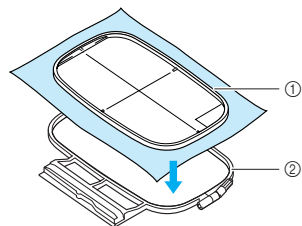

- ① Внутренний обод
② Внешний обод

- 4** Уберите лист с сеткой.

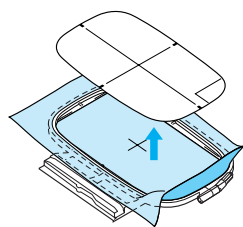

Вышивание на маленьких кусочках ткани и на краях ткани

В качестве основы для прикрепления ткани используйте стабилизирующий материал для вышивания. После вышивания осторожно удалите стабилизирующий материал.

■ Вышивание на маленьких кусочках ткани

Для вышивания на маленьких кусочках ткани прикрепите с помощью аэрозоли для временного приклеивания этот кусочек ткани к стабилизирующему материалу и затем закрепите стабилизирующий материал в пяльцах. Если применение аэрозоли для временного приклеивания нежелательно, прикрепите ткань к стабилизирующему материалу наметочными стежками.

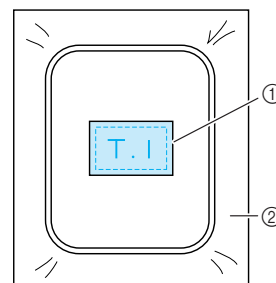

- ① Ткань
② Стабилизирующий материал

■ Вышивание на краях и углах

Для вышивания на краях или углах ткани прикрепите с помощью аэрозоли для временного приклеивания этот край или угол ткани к стабилизирующему материалу и затем закрепите стабилизирующий материал в пяльцах. Если применение аэрозоли для временного приклеивания нежелательно, прикрепите ткань к стабилизирующему материалу наметочными стежками.

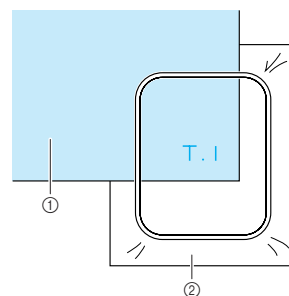

- ① Ткань
② Стабилизирующий материал

■ Вышивание на ленте или тесьме

Для вышивания на узких кусках ткани прикрепите с помощью аэрозоли для временного приклеивания эту ленту или тесьму к стабилизирующему материалу и затем закрепите стабилизирующий материал в пяльцах. Если применение аэрозоли для временного приклеивания нежелательно, зажмите оба конца ленты или тесьмы вместе со стабилизирующим материалом в пяльцах.

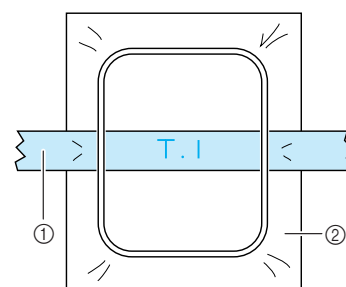

- ① Лента или тесьма
② Стабилизирующий материал



5
Вышивание

УСТАНОВКА ПЯЛЕЦ

УСТАНОВКА ПЯЛЕЦ

**Примечание**

Перед установкой пялец установите шпульку.

- 1** Нажмите кнопку “Presser Foot Lifter” (“Подъемник прижимной лапки”) для поднятия прижимной лапки.

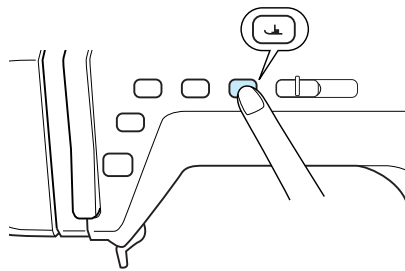

- 2** Поднимите рычаг фиксации пялец.

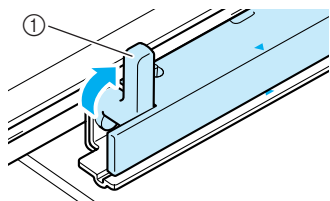

① Рычаг фиксации пялец

- 3** Совместите направляющую пялец с правым краем держателя пялец.

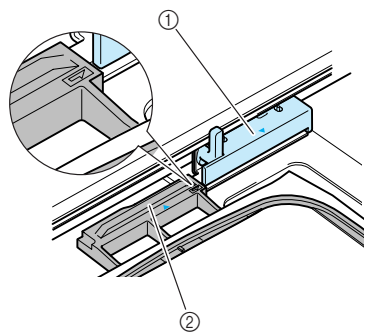

① Держатель пялец
② Направляющая пялец

- 4** Вдвиньте пяльцы в держатель таким образом, чтобы метка \triangle на пяльцах была совмещена с меткой ∇ на держателе.

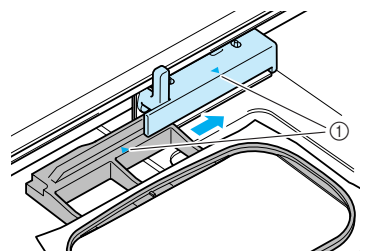

① Стрелки

- 5** Опустите рычаг фиксации пялец таким образом, чтобы он находился в одной плоскости с пальцами для закрепления пялец в держателе.

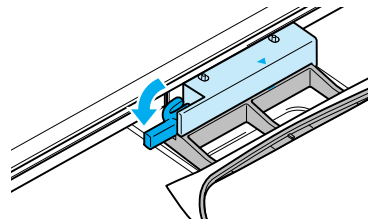
**ВНИМАНИЕ**

- Если рычаг фиксации пялец не опущен, то рисунок может оказаться вышитым неправильно или прижимная лапка может удариться о пальцы и стать причиной травмы.

- 6** После установки пялец снова нажмите кнопку “Presser Foot Lifter” (“Подъемник прижимной лапки”) для того, чтобы опустить прижимную лапку.

■ Снятие пялец

- 1** Нажмите кнопку “Presser Foot Lifter” (“Подъемник прижимной лапки”) для поднятия прижимной лапки.

- 2** Поднимите рычаг фиксации пялец.

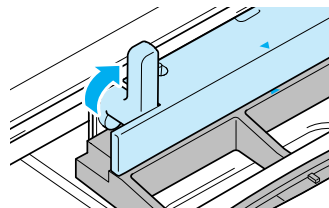

- 3** Вытащите пяльцы на себя.

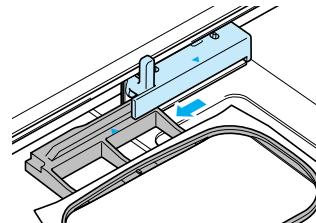

РЕДАКТИРОВАНИЕ РИСУНКОВ

⚠ ВНИМАНИЕ

- После изменения размера рисунка проверьте значки пальцев, которые могут использоваться, и используйте только те, которые указаны. При использовании каких-либо пальцев, отличных от указанных, прижимная лапка может удариться о пальцы, что может стать причиной травмы.

Изменение экрана пялец

- 1 Нажмите кнопку .
- 2 Нажмите кнопку  или  в поле "EMBROIDERY FRAME DISPLAY" на P. 2 экрана для выбора вида отображения пялец.

* Используется пять схем размещения пялец.

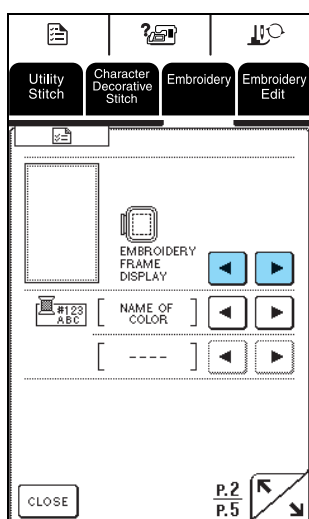

- 3 После выбора схемы размещения нажмите кнопку .



Вышивание

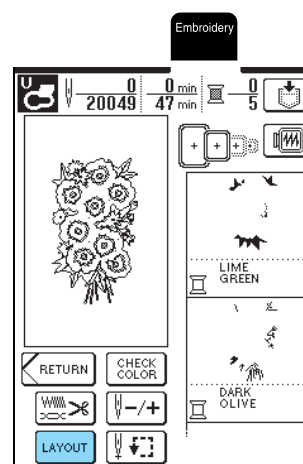

Изменение позиции рисунка

- 1 Нажмите кнопку .



РЕДАКТИРОВАНИЕ РИСУНКОВ

2 Для перемещения рисунка нажмите кнопку .

- * Нажмите кнопку  для перемещения рисунка в направлении, указанном изображенной на ней стрелкой.
- * Для возврата рисунка в центр области вышивания нажмите кнопку .

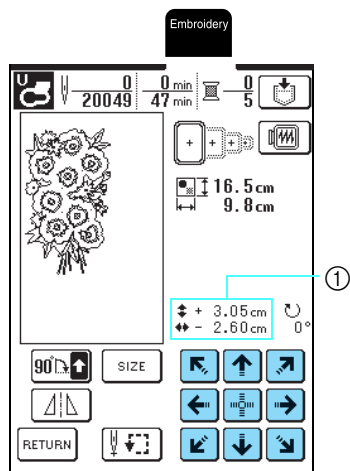



① Расстояние от центра

3 Нажмите кнопку .

Поворот рисунка

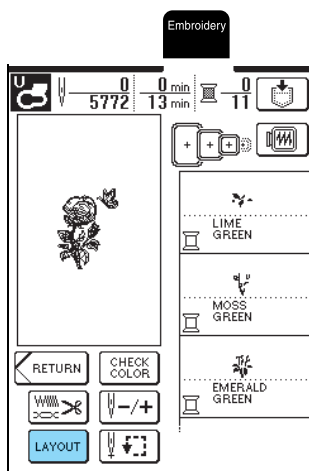
1 Нажмите кнопку .



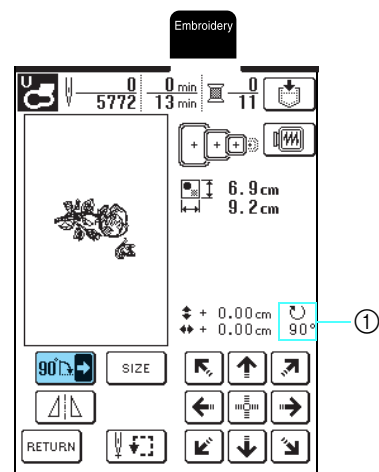

2 Нажмите кнопку .

- * При каждом нажатии на кнопку рисунок поворачивается на 90 градусов.



① Угол поворота рисунка в градусах

Примечание

- Если был выбран рисунок вышивания большого размера , то кнопка  принимает вид , что позволяет поворот рисунка с шагом 1 градус. Рисунок не может быть повернут более чем на 90 градусов.
- В случае рисунков большого размера, которые не помещаются в сверхбольших пальцах при повороте на 90 градусов, при каждом нажатии на кнопку рисунок поворачивается на 180 градусов.

3 Нажмите кнопку .

Изменение размера рисунка

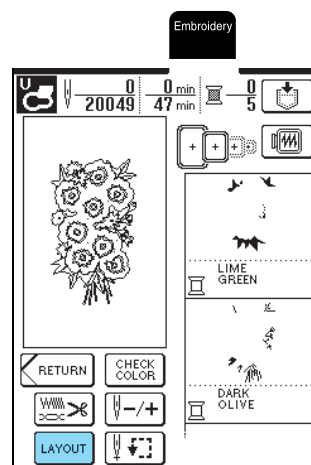

1 Нажмите кнопку .

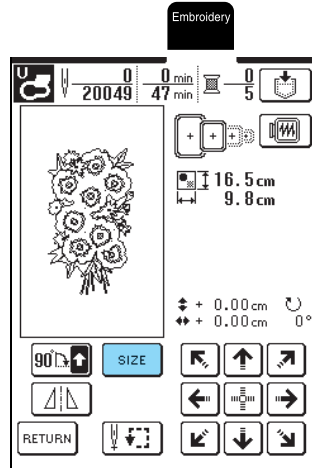

2 Нажмите кнопку **SIZE**.



3 Измените размер рисунка

- * Нажмите кнопку  для уменьшения размера рисунка.
- * Нажмите кнопку  для увеличения размера рисунка.
- * Для возврата к исходным размерам рисунка нажмите кнопку .

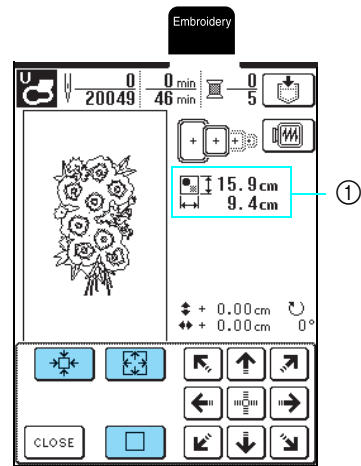

① Размер рисунка

Напоминание

- Некоторые рисунки или знаки могут быть увеличены в большей степени, нежели другие.
- Некоторые рисунки или знаки могут быть увеличены в большей степени, если их повернуть на 90 градусов.

4 Нажмите кнопку **CLOSE**.

5 Нажмите кнопку **RETURN**.

Создание горизонтального зеркального отображения

1 Нажмите кнопку **LAYOUT**.

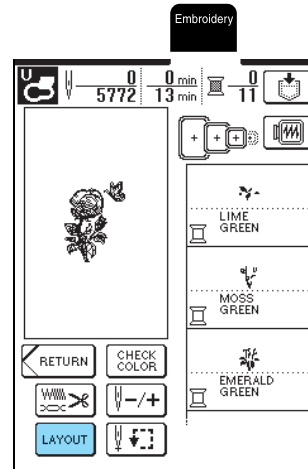

2 Нажмите кнопку .

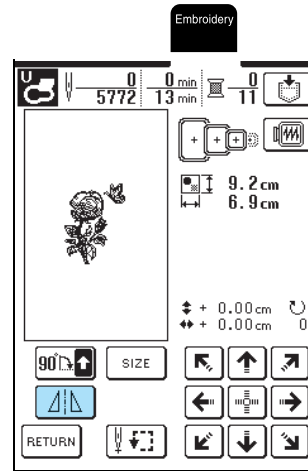

→ Кнопка принимает следующий вид: .



3 Нажмите кнопку **RETURN**.



Вызывание



РЕДАКТИРОВАНИЕ РИСУНКОВ

Изменение плотности строчки (только для букв алфавита и рисунков оформления)

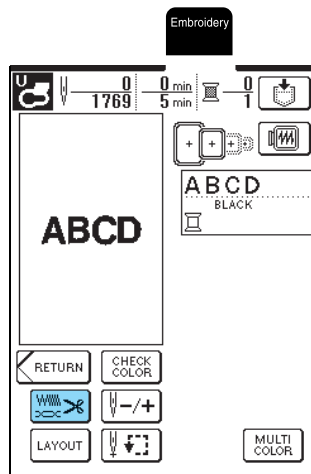
1 Нажмите кнопку .



2 Измените плотность строчки.

- * Нажмите кнопку  для уменьшения плотности строчки.
- * Нажмите кнопку  для увеличения плотности строчки.
- * При каждом нажатии на кнопку плотность строчки изменяется на 5% (Плотность строчки может быть установлена в интервале от 80% до 120%.)

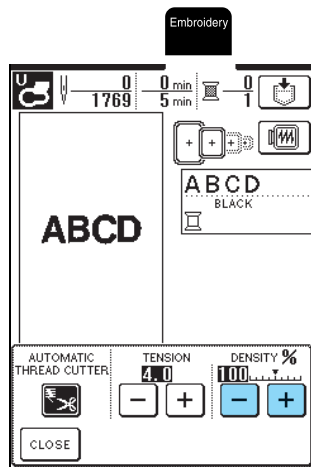

Рыхлая строчка (стежки далеко друг от друга) Стандартная строчка Плотная строчка (стежки близко друг к другу)

3 Нажмите кнопку .

Изменение цвета одиночных знаков

Буквы алфавита можно вышивать таким образом, чтобы каждая буква имела свой собственный цвет. Если установлена опция “MULTI COLOR” (многоцветная вышивка), машина останавливается после вышивания каждой буквы, чтобы нить можно было сменить нитью другого цвета.

1 Нажмите кнопку .

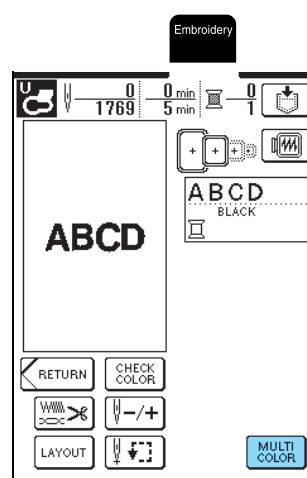

→ Кнопка принимает следующий вид: .

2 После вышивания буквы смените цвет нити и вышейте следующую букву.

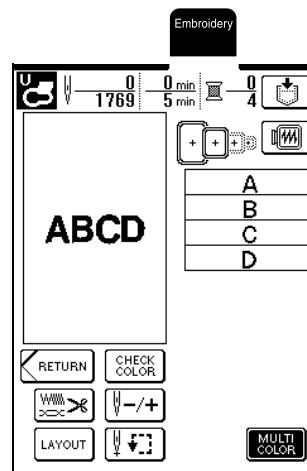

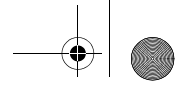

ПРОВЕРКА РИСУНКА

Проверка позиции вышивания

Пяльцы перемещаются для указания позиции вышивания. Внимательно следите за пальцами, чтобы убедиться в том, что рисунок будет вышиваться в необходимом месте.

1 Нажмите кнопку .

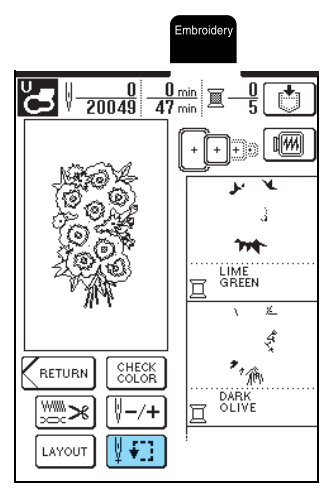

2 Для выбора проверяемой позиции нажмите

кнопку .

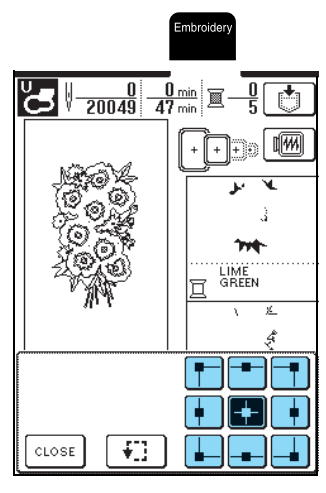

→ Пяльцы перемещаются для указания выбранной позиции.

Напоминание

Для просмотра всей области вышивания нажмите кнопку . Пяльцы перемещаются для указания всей области вышивания.

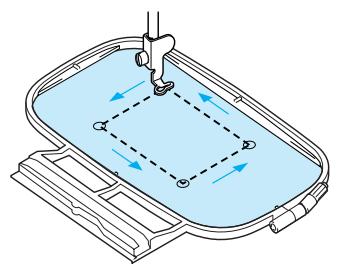

ВНИМАНИЕ

- При перемещении пялец игла должна находиться в верхнем положении. Если игла находится в нижнем положении, она может сломаться и стать причиной травмы.

3 Нажмите кнопку .



Вышивание

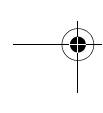
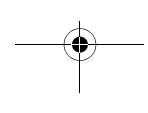
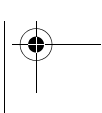
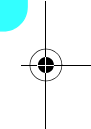
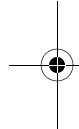



ПРОВЕРКА РИСУНКА

Предварительный просмотр рисунка

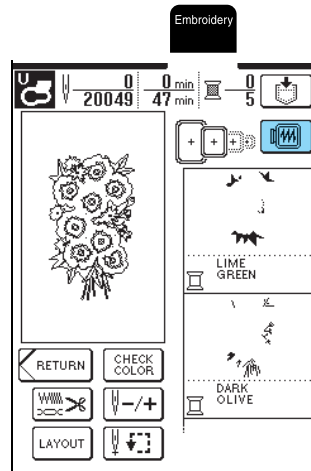
1 Нажмите кнопку .



2 Для выбора пялец, используемых для предварительного просмотра, нажмите кнопку .

- * Не могут быть выбраны значки пялец, отображаемые пунктирными линиями.
- * Для увеличения размера предварительного просмотра рисунка вышивания нажмите кнопку .

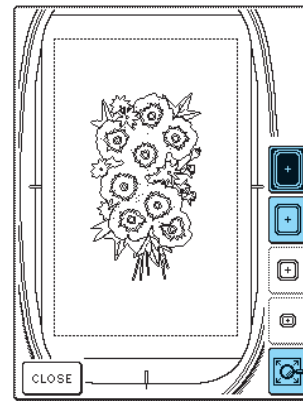

Напоминание

- Нажмите кнопку "Пуск/Стоп" для предварительного просмотра рисунка на экране.
- Создание предварительного просмотра рисунка с большим числом стежков может занять некоторое время.

3 Нажмите кнопку .

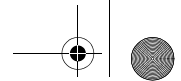

ВЫПОЛНЕНИЕ РИСУНКА ВЫШИВАНИЯ

Выполнение привлекательной отделки

Существует множество факторов, влияющих на создание красивой вышивки. Использование соответствующего стабилизирующего материала (см. стр. 132) и надлежащее закрепление ткани в пяльцах (см. стр. 133) являются двумя наиболее важными факторами, которые были описаны ранее. Другим важным пунктом является соответствие используемой иглы и нити. Ниже приводятся пояснения по нитям. В комплект поставки данной машины входят два шпульных колпачка. См. пояснения ниже.

Нить	Верхняя нить	Используйте нить для вышивания "embroidery" или нить для вышивания "country", предназначенные для применения на данной машине. Использование каких-либо иных нитей для вышивания может не привести к оптимальному результату.
	Нижняя нить (нить шпульки)	Используйте нижнюю нить для вышивания "embroidery", предназначенную для применения на данной машине.



Напоминание

При использовании нитей, отличных от перечисленных выше, вышивка может получиться неправильной.

Шпульный колпачок

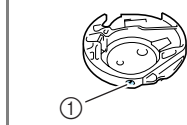

① Зеленая/розовая метка

Стандартный шпульный колпачок (зеленая метка на винте) используется на данной машине для шитья и вышивания. Шпульный колпачок, первоначально устанавливаемый на данной машине, имеет винт с зеленой меткой.

Дополнительный шпульный колпачок (розовая метка) устанавливается для обеспечения сильного натяжения во время вышивания с использованием нитей шпульки различной плотности и с использованием различных способов вышивания.

Процедура снятия шпульного колпачка описана на стр. 190.



Примечание

- Перед вышиванием проверьте наличие достаточного количества нити на шпульке. Если продолжать шить при отсутствии достаточного количества нити на шпульке, нить может запутаться.
- В зоне движения пялец не должно находиться никаких предметов. Пяльцы могут удариться о такие предметы, что приведет к ухудшению качества рисунка вышивки.
- При вышивании на больших швейных изделиях (особенно на куртках или на другой одежде из плотных тканей) следите за тем, чтобы ткань не свешивалась со стола. В противном случае вышивальный модуль не сможет свободно двигаться, и рисунок может получиться не таким, каким был задуман.

■ Крышка игольной пластины для вышивания

При некоторых условиях (в зависимости от используемого типа ткани, стабилизирующего материала или нити) верхняя нить может образовывать петли. В этом случае установите на игольную пластину крышку игольной пластины для вышивания, входящую в комплект поставки машины. Установите крышку, вставив выступы на нижней ее стороне в предназначенные для

этих выступов выемки в игольной пластине, как показано ниже.

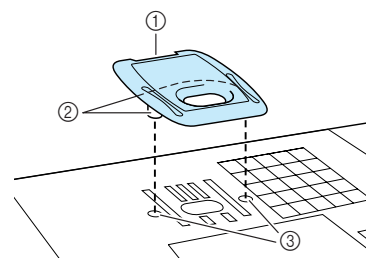

- ① Вырез
- ② Выступы
- ③ Выемки

Для снятия крышки игольной пластины для вышивания вставьте ноготь в вырез и поднимите пластину.



Вышивание

ВЫПОЛНЕНИЕ РИСУНКА ВЫШИВАНИЯ

ВНИМАНИЕ

- При установке крышки игольной пластины для вышивания надавите на нее до упора, чтобы она надежно зафиксировалась. Если крышка игольной пластины для вышивания будет закреплена недостаточно надежно, это может привести к поломке иглы.



Примечание

Не используйте крышку игольной пластины для вышивания ни для каких применений, кроме вышивания.

Выполнение рисунков вышивки

Пример: Для вышивания

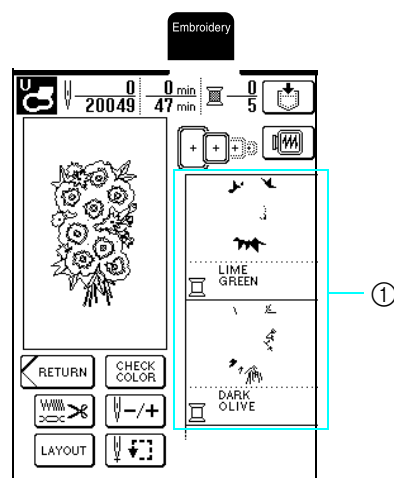

① Порядок вышивания цветов



Напоминание

Если должно быть отображено слишком много цветов нитей, нажмите кнопку **CHECK COLOR** для прокрутки последовательности цветов нитей.

- 1 Заправьте в машину нить первого цвета, проведите нить вниз через отверстие в прижимной лапке "U", вытяните нить, чтобы она немного провисала, и затем аккуратно удерживайте конец нити левой рукой.

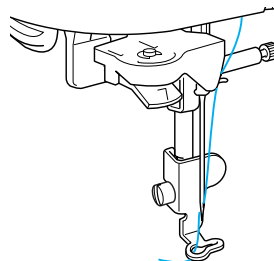

ВНИМАНИЕ

- Если нить натянута слишком сильно, игла может сломаться или погнуться.

- 2 Опустите прижимную лапку и затем нажмите на кнопку "Пуск/Стоп", чтобы начать вышивание. После прошивания 5 или 6 стежков снова нажмите кнопку "Пуск/Стоп" для остановки машины.

- 3 Обрежьте излишек нити в начале строчки. Если нить находится под прижимной лапкой, поднимите лапки и затем обрежьте нить.

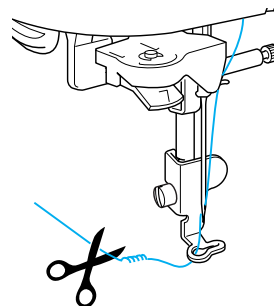

- 4 Снова нажмите кнопку "Пуск/Стоп" для начала вышивания.

→ По окончании вышивания первого цвета машина автоматически обрезает нити, затем останавливается и автоматически поднимается прижимная лапка. Следующий цвет в порядке вышивания цветов перемещается на верхнюю позицию.

- 5 Снимите нить первого цвета с машины и затем заправьте в машину нить второго цвета.

6 Повторите эту процедуру для вышивания оставшихся цветов.

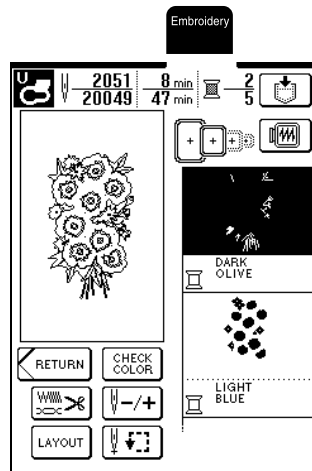

→ После вышивания последнего стежка на экране появляется сообщение “Finishing sewing” (“Вышивание закончено”). Для возврата к предыдущему экрану нажмите кнопку **OK**.

* Для некоторых рисунков вышивке можно придать более привлекательный вид за счет обрезки нитей переходов (нитей между разными частями рисунка) после вышивания каждого цвета.

7 По завершении вышивания рисунка обрежьте излишки нитей переходов (нитей, соединяющих разные части рисунка и т. п.).

Вышивание рисунков с аппликациями

Некоторые рисунки содержат внутри себя аппликации.

При вышивании рисунков с аппликациями в окне порядка вышивания цветов отображается “Applique Material”, “Applique Position”, “Applique” и затем – порядок вышивания цветов вокруг аппликации.

Напоминание

Когда отображается “Applique Material” (“Материал аппликации”), “Applique Position” (“Положение аппликации”) и “Applique” (“Аппликация”), конкретный цвет не отображается. Используйте нить нужного цвета для совмещения с аппликацией.

1 Прикрепите утюгом стабилизирующий материал к изнаночной стороне материала аппликации.

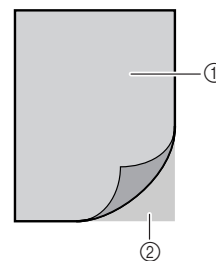

- ① Материал аппликации (хлопчатобумажная ткань, фетр и т. п.)
- ② Стабилизирующий материал

2 Закрепите материал аппликации (из шага 1) в пальцах и затем нажмите кнопку “Пуск/Стоп” и для прошивания аппликации по контуру.

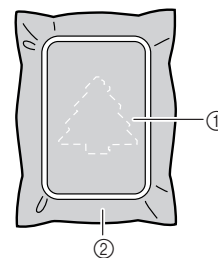

- ③ Контур аппликации
- ④ Материал аппликации

→ Машина прошивает контур аппликации и затем останавливается.

Напоминание

Процедура вышивания идентична основной процедуре, описанной в разделе “Выполнение рисунков вышивки” на стр. 144.



Вышивание

ВЫПОЛНЕНИЕ РИСУНКА ВЫШИВАНИЯ

- 3** По окончании шитья снимите материал, из которого будет вырезаться аппликация, с пялец и затем аккуратно вырежьте аппликацию вдоль строчки.



Примечание

Осторожно вырежьте аппликацию по только что прошитому контуру. Если вырезать аппликацию внутри прошитого контура, то ткань аппликации может быть не закреплена строчкой для аппликации. Если выполнить этот шаг неаккуратно, то аппликация будет пришита неправильно. Кроме того, аккуратно удалите все излишки нити.

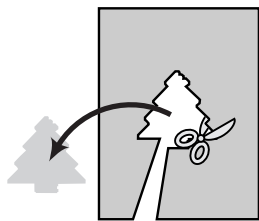

- 4** Закрепите основную ткань в пяльцах.

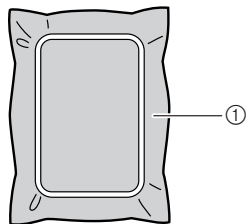

① Основная ткань

- 5** Нажмите кнопку “Пуск/Стоп” для того, чтобы прошить позицию аппликации.

* Используйте нить такого же цвета, что и нить, используемая для закрепления аппликации.

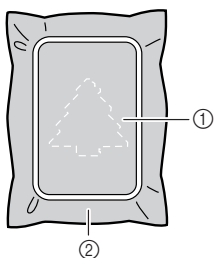

① Позиция аппликации
② Основная ткань

→ Машина прошивает строчку вокруг позиции аппликации и затем останавливается.

- 6** Нанесите тонкий слой специального клея или состава аэрозоля для временного приклеивания на обратную (изнаночную) сторону вырезанной аппликации и затем приклейте ее к основной ткани в позиции аппликации, вышитой на шаге 5.

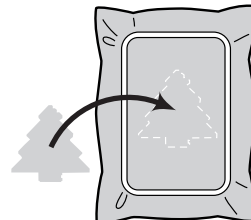

Примечание

Если в качестве материала аппликации используется тонкая ткань, то для повышения прочности этой ткани и для приклеивания аппликации к основной ткани может потребоваться термозакрепляемый материал. При проглаживании материала аппликации утюгом не снимайте основную ткань с пялец.

- 7** После прикрепления аппликации нажмите кнопку “Пуск/Стоп” для того, чтобы прошить аппликацию.



→ Пришивание аппликации завершено.



Напоминание

Для некоторых рисунков экран “Applique” может не отображаться, вместо этого он отображается как какой-либо цвет. Если экран “Applique” отображается как какой-либо цвет, выполните вышивание с использованием нити этого цвета.

- 8** Смените верхнюю нить и затем завершите вышивание оставшейся части рисунка.





Примечание

- Если какая-то часть клея попала на прижимную лапку, иглу или игольную пластину, закончите вышивание рисунка с аппликацией и удалите клей.
- Для получения наилучших результатов отрезайте все излишки нитей между разными частями рисунка.



Если заканчивается нижняя нить (нить шпульки)

Когда во время вышивания количество нити на шпулке подходит к концу, машина останавливается и появляется следующее сообщение. Замените нить шпульки в соответствии со следующей процедурой. Если до конца вышивки осталось совсем немного, то нажмите кнопку  для прошивки 10 стежков без заправки новой нити в машину. После прошивки 10 стежков машина останавливается.

- 1 Нажмите кнопку .

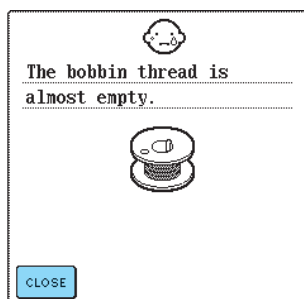

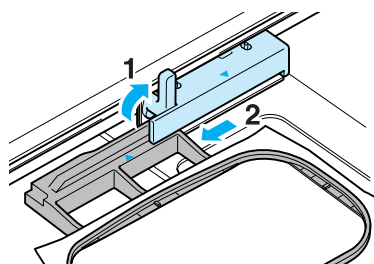

- 2 Для обрезки нити нажмите кнопку “Thread Cutter” (“Обрезка нити”).
- 3 Нажмите кнопку “Presser Foot Lifter” (“Подъемник прижимной лапки”) для поднятия прижимной лапки.
- 4 Поднимите рычаг фиксации палец и затем снимите пальцы.



Примечание



- При выполнении этой операции не прикладывайте чрезмерные усилия к закрепленной ткани.
- При снятии и повторной установке палец следите за тем, чтобы пальцы не ударялись о каретку или прижимную лапку, поскольку при этом рисунок вышивания может быть искажен.

- 5 Замените использованную шпульку шпулкой с намотанной нитью и затем повторно установите пальцы.
- 6 Нажмите кнопку “Presser Foot Lifter” (“Подъемник прижимной лапки”) для того, чтобы опустить прижимную лапку.
- 7 Для возврата к той точке рисунка, в которой вышивание было остановлено, выполните шаги  -  в следующем разделе.

Напоминание

Для получения наилучших результатов вернитесь на два или три стежка перед точкой, где было прекращено вышивание.

Если во время вышивания обрывается нить

- 1 Нажмите кнопку “Пуск/Стоп” для остановки машины.
- 2 Если произошел обрыв верхней нити, заново заправьте нить в машину. Если оборвалась нить шпульки (нижняя нить), следуйте инструкциям в шагах  -  из предыдущего раздела для повторной установки шпульки.
- 3 Нажмите кнопку .

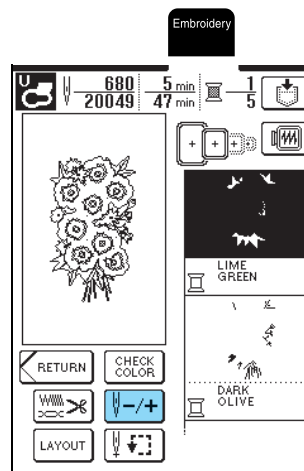

Вышивание



ВЫПОЛНЕНИЕ РИСУНКА ВЫШИВАНИЯ

- 4** Нажмите кнопку $\left[\begin{array}{c} \downarrow \\ -1 \end{array} \right]$, $\left[\begin{array}{c} \downarrow \\ -10 \end{array} \right]$ или $\left[\begin{array}{c} \downarrow \\ -100 \end{array} \right]$ для перемещения иглы назад на два или три стежка перед точкой, где произошел обрыв нити.

* Если нельзя вернуться к точке, где произошел обрыв нити, нажмите кнопку $\left[\begin{array}{c} \square \\ - \end{array} \right]$ для выбора цвета и вернитесь в начальную позицию вышивания данного цвета. Затем нажмите кнопку $\left[\begin{array}{c} \downarrow \\ +1 \end{array} \right]$, $\left[\begin{array}{c} \downarrow \\ +10 \end{array} \right]$ или $\left[\begin{array}{c} \downarrow \\ +100 \end{array} \right]$ для перемещения чуть вперед перед точкой, где произошел обрыв нити.

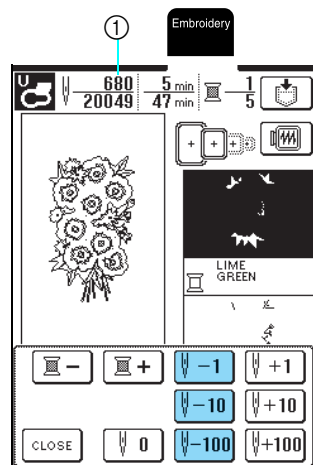

① Число уже вышитых стежков.

- 5** Нажмите кнопку $\left[\begin{array}{c} \square \\ \text{CLOSE} \end{array} \right]$.

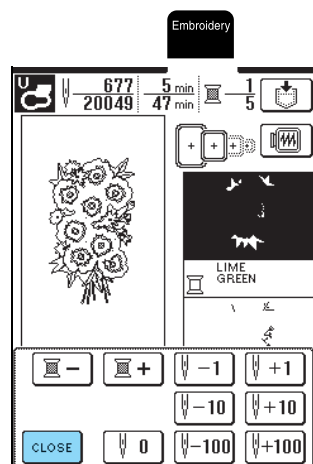

- 6** Снова нажмите кнопку “Пуск/Стоп” для продолжения вышивания.

Повторное выполнение процедуры с начала

- 1** Нажмите кнопку $\left[\begin{array}{c} \downarrow \\ -/+ \end{array} \right]$.

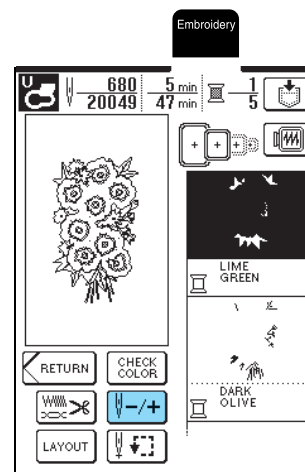

- 2** Нажмите кнопку $\left[\begin{array}{c} \downarrow \\ 0 \end{array} \right]$.

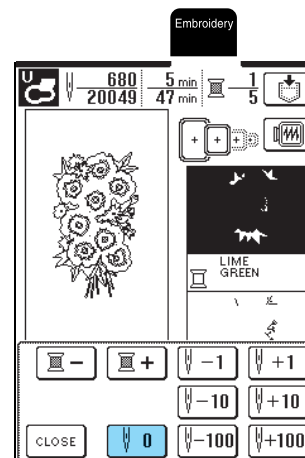

→ Пальцы перемещаются, возвращая иглу в начальную позицию рисунка.

- 3** Нажмите кнопку $\left[\begin{array}{c} \square \\ \text{CLOSE} \end{array} \right]$.

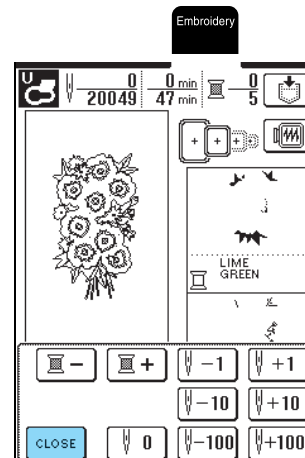

- 4** Нажмите кнопку “Пуск/Стоп”.

Настройка натяжения нити

Для вышивания натяжение нити должно быть установлено таким образом, чтобы верхняя нить была едва видна с изнаночной стороны ткани. Однако для некоторых сочетаний материала и нити может потребоваться изменение натяжения нити.

■ Корректировка натяжения нити

Верхняя нить может быть едва видна с изнаночной стороны ткани. Если натяжение нити не отрегулировано необходимым образом, строчка может быть неравномерной, ткань может морщиться или может оборваться нить.



Лицевая сторона материала Изнаночная сторона материала

Выполните описанные ниже процедуры для регулировки натяжения нити в соответствии с текущими условиями.



Примечание

Если установлено слишком слабое натяжение нити, машина может остановиться во время вышивания. Это не является неисправностью. Немного увеличьте натяжение нити и снова приступите к шитью.



Напоминание

- После выключения машины или после выбора другого рисунка для натяжения нити принимается установка по умолчанию.
- При извлечении из памяти сохраненного рисунка настройки натяжения нити будут такой, какой она была при сохранении рисунка.

■ Слишком сильное натяжение верхней нити

Если нижняя нить видна с лицевой стороны ткани, это означает, что натяжение верхней нити слишком велико.



Лицевая сторона материала Изнаночная сторона материала

1 Нажмите кнопку .

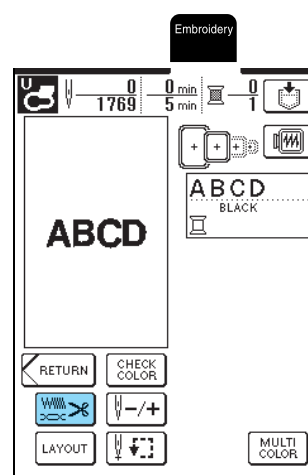

2 Нажмите кнопку  на экране натяжения нити (TENSION).

* При каждом нажатии на эту кнопку значение уменьшается и натяжение верхней нити уменьшается.

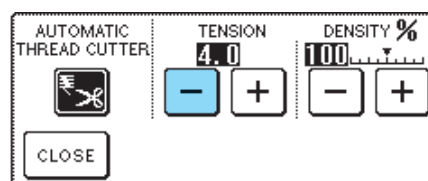

3 Нажмите кнопку .

■ Слишком слабое натяжение верхней нити

Если на лицевой стороне ткани видны ослабленные стежки верхней нити и петли, это означает, что натяжение верхней нити слишком мало.





Лицевая сторона материала Изнаночная сторона материала



5
Вышивание

ВЫПОЛНЕНИЕ РИСУНКА ВЫШИВАНИЯ

- 1 Нажмите кнопку .
- 2 Нажмите кнопку  на экране натяжения нити (TENSION).

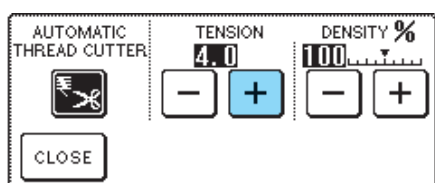

* При каждом нажатии на эту кнопку значение увеличивается и натяжение верхней нити увеличивается.



- 3 Нажмите кнопку .

Автоматическая обрезка нити (обрезка в конце каждого цвета)

Если перед вышиванием была выбрана установка автоматической обрезки нити, машина автоматически обрезает нить в конце каждого цвета при остановке машины. Для отмены этой установки

нажмите кнопку  и затем снова нажмите кнопку , чтобы она приняла следующий вид: .

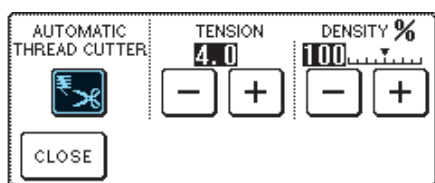

Изменение скорости вышивания

- 1 Нажмите кнопку .
- 2 Нажмите кнопку  или  в поле "MAX EMBROIDERY SPEED" на Р. 2 экрана.

* Можно выбрать один из трех уровней скорости вышивания.

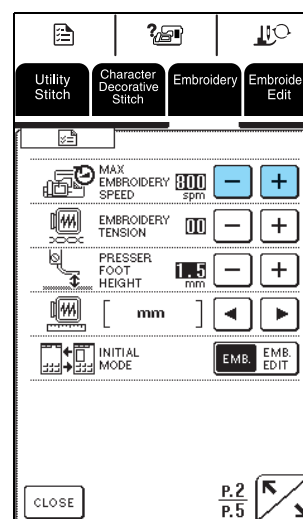

Напоминание

- В поле SPM указывается количество стежков, прошиваемых машиной за одну минуту.
- При вышивании тонких, толстых или плотных тканей уменьшите скорость шитья.
- Скорость шитья можно изменять во время вышивания.
- Настройка максимальной скорости шитья не изменяется до тех пор, пока не будет выбрана новая настройка. Настройка, заданная перед выключением машины, остается неизменной при последующем включении машины.
- При вышивании нитями специального ассортимента, например металлическими нитями, уменьшите скорость шитья до 600 стежков в минуту.

- 3 Нажмите кнопку .



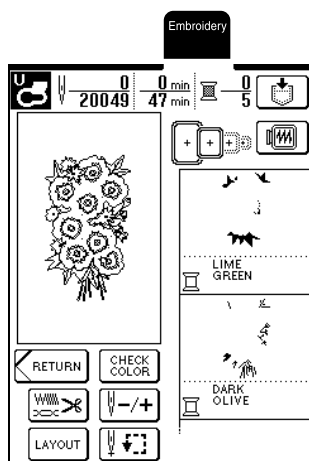

Изменение экрана цветов нитей

Из значений ниже выберите цвет нити, который отображается на экране порядка вышивания цветов. На экране вышивания (EMBROIDERY) можно перейти к экрану цветов нитей, к обозначению цветов нитей, ко времени вышивания или к номеру нити.





THREAD COLOR NAME	<input type="text" value="LIME GREEN"/>
TIME	<input type="text" value="5 MIN 2 SEC"/>
THREAD NUMBER	
EMBROIDERY/POLYESTER THREAD#	<input type="text" value="513 EMBROIDERY"/>
COUNTRY/COTTON THREAD#	<input type="text" value="444 COUNTRY"/>
MADEIRA POLY THREAD#	<input type="text" value="1848 MA POLY"/>
MADEIRA RAYON	<input type="text" value="1049 MA RAYON"/>
SULKY POLY THREAD#	<input type="text" value="1177 SULKY"/>
ROBISON-ANTON POLY THREAD#	<input type="text" value="5622 RA POLY"/>

Пример: Отображение номера нити на экране "EMBROIDERY"

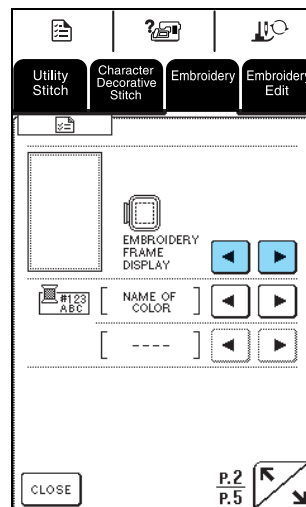
- 1 Нажмите кнопку .
- 2 Нажмите кнопку  или  рядом с  на P. 2 экрана для выбора "#123".



→ В нижней части отображается "EMBROIDERY".

- 3 Для выбора товарного знака нити нажмите кнопку  .

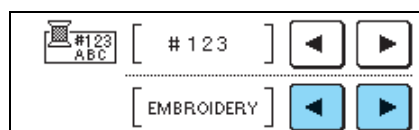

Вышивание

ВЫПОЛНЕНИЕ РИСУНКА ВЫШИВАНИЯ

4 Нажмите кнопку **CLOSE**.

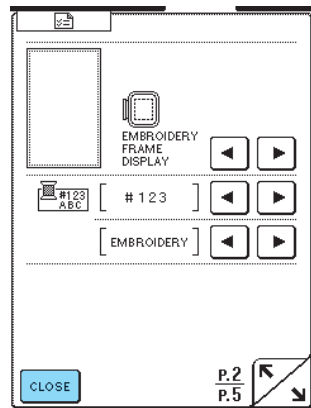

→ Экран цветов нитей изменен.

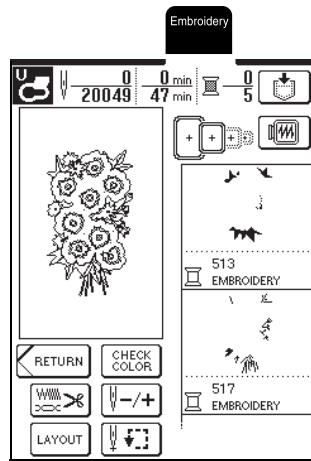

Напоминание

Цвета, отображаемые на экране, могут несколько отличаться от реальных цветов нитей на катушках.

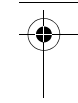
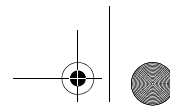
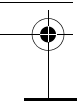

ИСПОЛЬЗОВАНИЕ ФУНКЦИЙ ПАМЯТИ

Меры предосторожности при работе с данными для вышивания

При использовании данных о вышивании, отличных от тех, которые были созданы и сохранены на этой вышивальной машине, необходимо соблюдать перечисленные ниже меры предосторожности.

ВНИМАНИЕ

- При использовании данных о вышивании, отличных от оригинальных рисунков, при вышивании строчки слишком высокой плотности или трех и более перекрывающихся стежков может произойти обрыв нити или может быть повреждена игла. В этом случае с помощью одной из наших оригинальных систем создания данных отредактируйте данные для вышивания.

■ Типы данных о вышивании, которые можно использовать

- При работе этой машине можно использовать только файлы с данными о вышивании, имеющие расширение .pes, .phc и .dst. Использование данных, отличных от тех, которые были сохранены с помощью наших систем создания данных или швейных машин, может привести к нарушению нормальной работы вышивальной машины.

■ Компьютеры и операционные системы, которые могут использоваться

- Совместимые модели:
IBM-PC с USB-портом в стандартной комплектации
Совместимый с IBM-PC компьютер, оснащенный USB-портом в стандартной комплектации
- Совместимые операционные системы:
Microsoft Windows 98SE/Me/2000/XP
(Для Windows 98SE требуется установить соответствующий драйвер. Этот драйвер можно загрузить с нашего Web-сайта (www.brother.com). Этот драйвер может использоваться только для Windows 98 Second Edition.)

■ Меры предосторожности при использовании компьютера для создания и сохранения данных

- Если имя файла с данными о вышивании не может быть идентифицировано, например, вследствие того, что это имя содержит специальные символы, то файл не отображается. В этом случае измените имя файла.
- Если выбраны данные для вышивания (формат .pes) рисунка, имеющего размер более 26 см (высота) × 16 см (ширина), то появляется сообщение с предложением повернуть рисунок на 90 градусов. Рисунок, имеющий размеры более 26 см (высота) × 16 см (ширина), не может быть вышит даже после его поворота на 90 градусов (Размеры всех вышиваемых рисунков должны находиться в пределах 26 см (высота) × 16 см (ширина).)
- Файлы с расширением .pes, в которых сохранена информация о количестве стежков или количестве цветов, превышающем установленные пределы, не могут быть отображены. С помощью одной из наших оригинальных систем создания данных отредактируйте рисунок вышивки таким образом, чтобы он соответствовал спецификациям.
- Не создавайте папки (каталоги) в "Removable Disk". Если сохранить данные для вышивания в папке (каталоге), эти данные нельзя будет отобразить на вышивальной машине.
- Машина позволяет осуществлять управление данными для вышивания, даже если вышивальный модуль не установлен.

■ Данные для вышивания Tajima (.dst)

- Данные в формате .dst отображаются на экране списка рисунков в виде имен файлов (реальное изображение не может отображаться). Могут отображаться только первые восемь символов имени файла.
- Поскольку данные Tajima (.dst) не содержат информации о конкретном цвете нитей, они отображаются в последовательности цветов нитей, установленной на заводе-изготовителе по умолчанию. Проверьте предварительный просмотр и при необходимости измените цвета нитей.

■ Товарные знаки

- IBM является зарегистрированным товарным знаком или товарным знаком компании International Business Machines Corporation.
- Microsoft и Windows являются зарегистрированными товарными знаками или товарными знаками компании Microsoft Corporation.



Вышивание

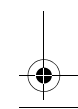
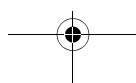
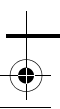
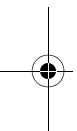

ИСПОЛЬЗОВАНИЕ ФУНКЦИЙ ПАМЯТИ

Каждая компания, название программного продукта которой упоминается в настоящем руководстве, имеет лицензионное соглашение по программному обеспечению, специфическое для своих запатентованных программ.

Все другие товарные знаки и названия продуктов, упоминаемые в настоящем руководстве, являются зарегистрированными товарными знаками соответствующих компаний. Однако в тексте данного руководства не приводится четкого разъяснения таких знаков, как [®] и [™].

Сохранение рисунков вышивания в памяти машины

Рисунки вышивания, которые были созданы самостоятельно в соответствии с собственными требованиями и предполагается часто использовать (например, имя или другие комбинированные рисунки; рисунки, которые были повернуты или размер которых был изменен; рисунки, позиция вышивания которых была изменена, и т. п.), можно сохранять в памяти машины.



Примечание

Во время отображения экрана "Saving" не выключайте машину – это может привести к потере сохраняемого рисунка.





Напоминание

- Сохранение рисунка в памяти машины может продолжаться несколько секунд.
- Информацию об извлечении сохраненного рисунка см. на стр. 157.

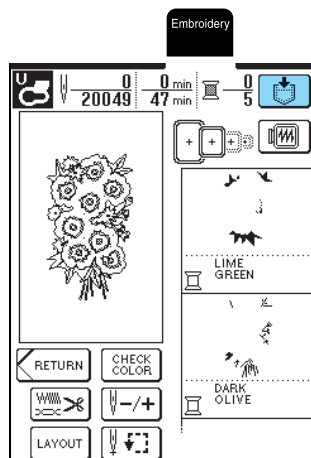
- 1 В тот момент, когда рисунок, который требуется сохранить, отображается на экране шитья, нажмите кнопку .



- 2 Нажмите кнопку .

* Для возврата к предыдущему экрану без сохранения рисунка нажмите кнопку .

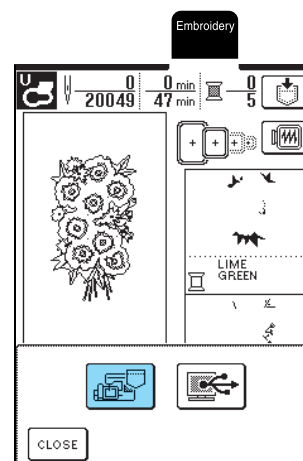

→ На дисплее отображается экран "Saving" ("Сохранение"). После сохранения рисунка автоматически происходит возврат к предыдущему экрану.

■ Если память заполнена (Memory Is Full)

Если отображается показанный ниже экран, это означает, что либо сохранено максимально возможное количество рисунков, либо рисунок, который предполагается сохранить, требует большого объема памяти, и машина не может сохранить его. Для сохранения рисунка в памяти машины необходимо удалить какой-либо ранее сохраненный рисунок.

- 1 Нажмите кнопку .

* Для возврата к предыдущему экрану без сохранения рисунка нажмите кнопку .

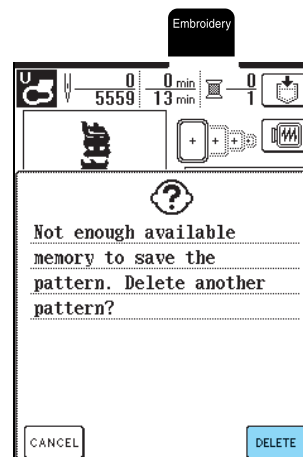

2 Выберите рисунок, подлежащий удалению

- * Нажмите на символ  для отображения рисунка, хранящегося в этом кармане (ячейке памяти).
- * Если этот рисунок удалять не требуется, нажмите кнопку **CLOSE**.

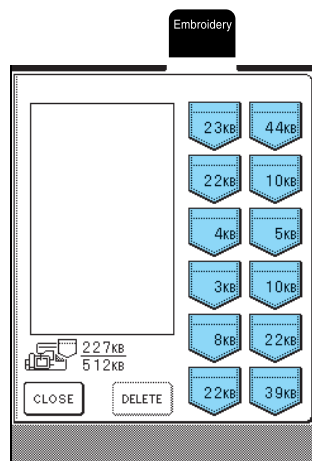

3 Нажмите кнопку **DELETE**.

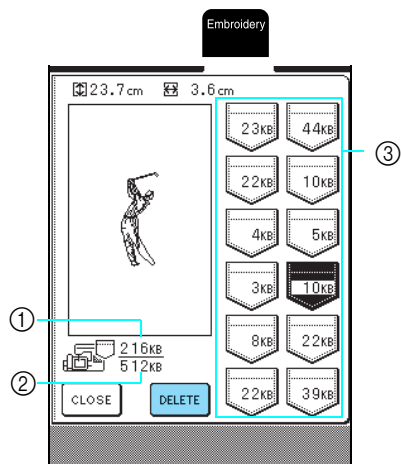

- Используемый объем памяти
- Общий объем памяти, доступный для сохранения рисунков
- Карманы (ячейки памяти) для сохранения рисунка (Объем памяти, использованный для рисунка, указывается на кармане.)

4 Нажмите кнопку **OK**.

- * Если вы решили не удалять этот рисунок, нажмите кнопку **CANCEL**.

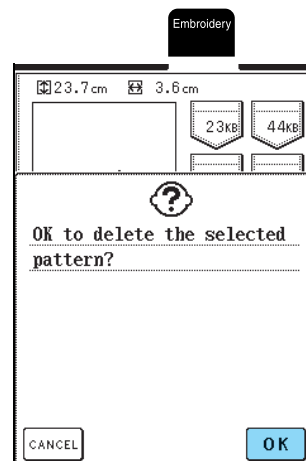

→ На дисплее отображается экран “Saving” (“Сохранение”). После сохранения рисунка автоматически происходит возврат к предыдущему экрану.

Напоминание

- Если после удаления рисунка освободился достаточный объем памяти, то рисунок, который требуется сохранить, автоматически сохраняется. Если после удаления рисунка свободного объема памяти все еще недостаточно, то повторите описанную выше процедуру для удаления еще одного рисунка из памяти машины.
- Сохранение рисунка в памяти машины может продолжаться несколько секунд.
- Для получения более подробной информации об извлечении сохраненных рисунков см. стр. 157.



5
Вызывание

ИСПОЛЬЗОВАНИЕ ФУНКЦИЙ ПАМЯТИ

Сохранение рисунков вышивания на компьютере

С помощью прилагаемого USB-кабеля подключите швейную машину к компьютеру для того, чтобы можно было извлекать рисунки вышивания из памяти компьютера и сохранять их в памяти компьютера.



Примечание

Во время отображения экрана "Saving" не выключайте машину – это может привести к потере сохраняемого рисунка.

1 Подключите соединители USB-кабеля к соответствующим USB-портам на компьютере и на машине.

* USB-кабель можно подключать к USB-портам компьютера и машины независимо от того, включены ли они или нет.

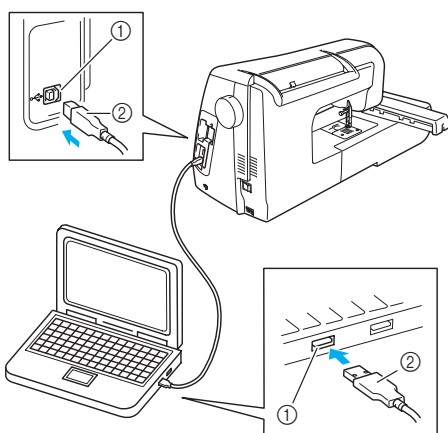

- ① USB-порт
- ② Соединитель USB-кабеля

→ На мониторе компьютера в "My Computer" появляется значок "Removable Disk".



Примечание

- Соединители USB-кабеля можно вставлять в порт в строго определенном положении. Если соединитель не вставляется в разъем, не прилагайте чрезмерных усилий, чтобы вставить его, и затем проверьте ориентацию соединителя.
- Подробную информацию о расположении USB-порта на компьютере (или на USB-концентраторе) см. в руководстве по эксплуатации соответствующего оборудования.

2 В тот момент, когда рисунок, который требуется сохранить, отображается на экране шитья, нажмите кнопку .

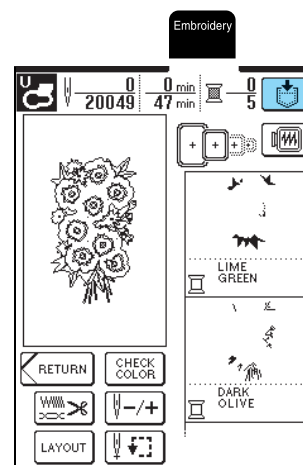

3 Нажмите кнопку .

* Для возврата к предыдущему экрану без сохранения рисунка нажмите кнопку .

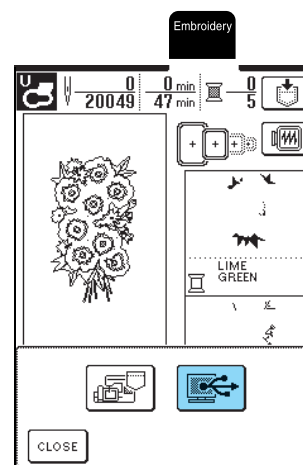

→ Рисунок временно сохраняется в "Removable Disk" под "My Computer".

4 Выберите в папке "Removable Disk" файл данных рисунка вышивания с расширением .phc и скопируйте его на компьютер.

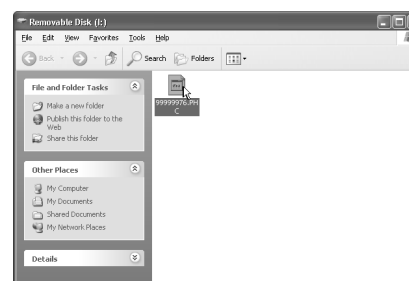

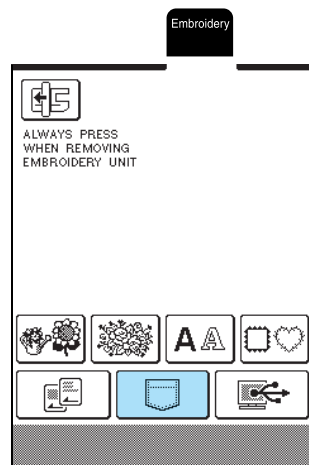

Извлечение рисунков вышивки из памяти машины

1 Нажмите кнопку .



→ Появляется экран выбора кармана (ячейки памяти).

2 Выберите рисунок, подлежащий удалению

- * Нажмите на символ  для отображения рисунка, хранящегося в выбранном кармане (ячейке памяти).
- * Если вы решили не извлекать этот рисунок, нажмите кнопку .

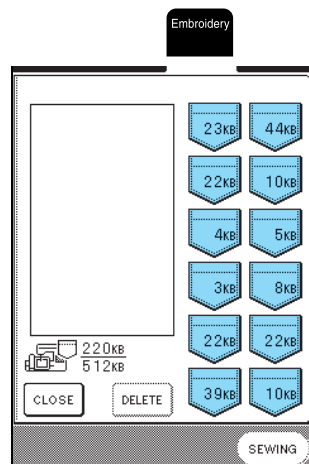

3 Нажмите кнопку .

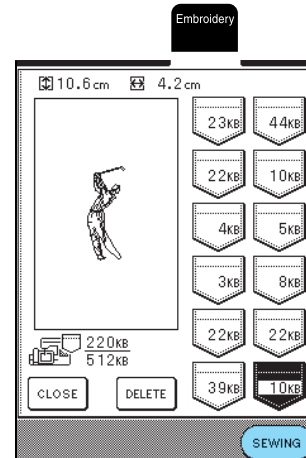

→ Появляется экран шитья.

Извлечение рисунков из компьютера

1 Подключите соединители USB-кабеля к соответствующим USB-портам на компьютере и на машине (см. стр. 156).

2 На мониторе компьютера в "My Computer" появляется значок "Removable Disk".

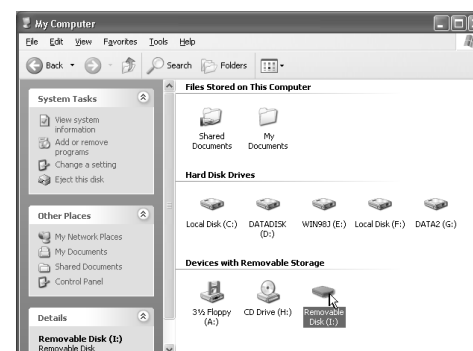

5 Вызывание

ИСПОЛЬЗОВАНИЕ ФУНКЦИЙ ПАМЯТИ

3 Скопируйте данные рисунка в "Removable Disk".

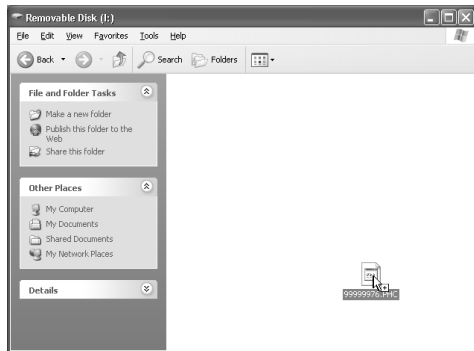

→ Данные рисунка в "Removable Disk" записываются в память машины.



Примечание

- Во время записи данных не отсоединяйте USB-кабель.
- Не создавайте папки (каталоги) в "Removable Disk". Поскольку папки не отображаются, данные рисунков не могут быть извлечены.
- Во время выполнения машиной швейных операций не записывайте и не удаляйте данные из "Removable Disk".

4 Нажмите кнопку .

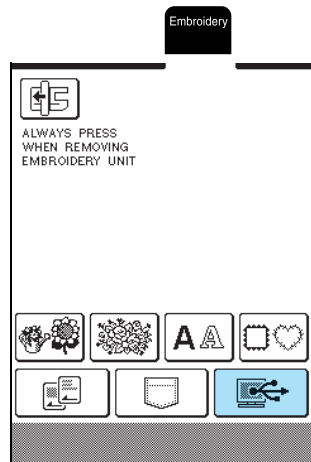

→ Появляется экран выбора рисунка.

5 Выберите рисунок вышивания, подлежащий извлечению.

* Если вы решили не извлекать этот рисунок, нажмите кнопку .

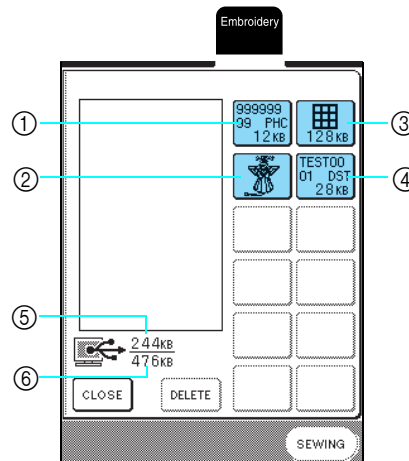

- ① Данные PNC
- ② Данные PES
- ③ Данные рисунков вышивания большого размера
- ④ Данные DST
- ⑤ Используемый объем памяти
- ⑥ Общий объем памяти "Removable Disk", доступный для сохранения рисунков



Напоминание

- Если в "Removable Disk" сохранено 13 или более рисунков, рисунки не отображаются. Когда появляется сообщение "Only 12 patterns can be saved. Reduce the number of patterns." ("Может быть сохранено только 12 рисунков. Уменьшите число рисунков."), удалите рисунки из "Removable Disk", чтобы осталось не более 12 рисунков. Затем закройте это сообщение об ошибке, повторите процедуру, начиная с шага **4** и затем нажмите кнопку  для извлечения необходимого рисунка.
- Подробную информацию о рисунках вышивания большого размера см. в руководстве PE-DESIGN.

6 Нажмите кнопку **SEWING**.

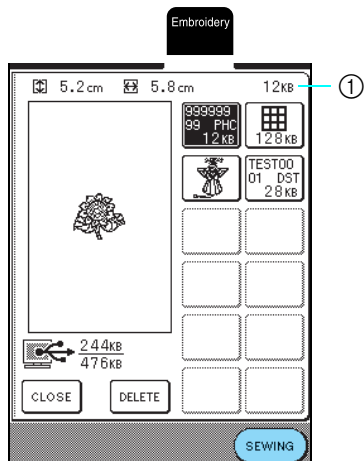

① Объем памяти, используемый выбранным рисунком

→ Появляется экран шитья.

⚠ ВНИМАНИЕ

- **Отсоединение USB-кабеля:**
Перед отсоединением USB-кабеля щелкните кнопкой мыши по значку “Unplug or Eject Hardware” в панели задач системы Windows® Me/2000 или по значку “Safely Remove Hardware” панели задач системы Windows® XP. Затем после безопасного отключения съемного диска отсоедините USB-кабель от компьютера и от машины.



В случае использования Windows 98 SE перед отсоединением USB-кабеля от компьютера и от машины убедитесь в том, что индикатор “Access” не мигает.

💡 Примечание

- Описанную выше операцию обязательно следует выполнить перед отсоединением USB-кабеля от компьютера и от машины, в противном случае могут возникнуть нарушения нормальной работы компьютера, данные могут записаться некорректно или может произойти искажение данных или повреждение области записи данных в памяти машины.
- Рисунок, извлеченный из памяти компьютера, записывается в память машины лишь временно. При выключении машины этот рисунок стирается из ее памяти. Если требуется сохранить этот рисунок, запишите его в постоянную память машины (см. “Сохранение рисунков вышивания в памяти машины” на стр. 154).



Вышивание

ВЫШИВАНИЕ АППЛИКАЦИЙ

Использование рисунка обрамления для изготовления аппликаций (1)

Для изготовления аппликаций можно использовать рисунки обрамления, имеющие такую же форму и размер, что и аппликация. Вышейте один рисунок прямой строчкой и другой рисунок атласной строчкой.

- 1 Выберите рисунок обрамления, прошиваемый прямой строчкой, и вышейте этот рисунок на материале аппликации и затем аккуратно вырежьте его вокруг контура строчки.

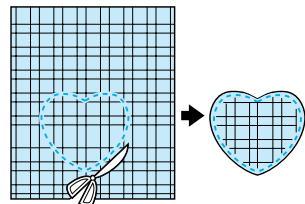
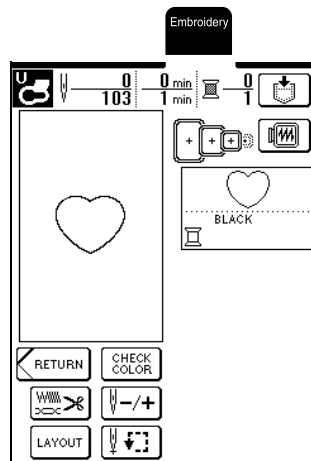

- 2 Вышейте такой же рисунок на основной ткани.

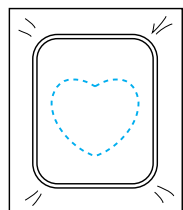

- 3 Нанесите тонкий слой специального клея или состава аэрозоля для временного приклеивания на обратную (изнаночную) сторону аппликации, вырезанной на шаге 1, и затем приклейте ее к основной ткани внутри контура.

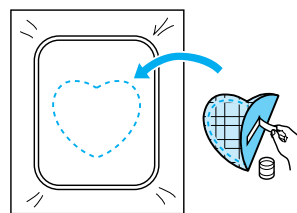

- 4 Выберите рисунок обрамления, вышиваемый атласной строчкой, имеющий ту же форму, что и аппликация, а затем выполните вышивку поверх аппликации и основной ткани из шага 3.

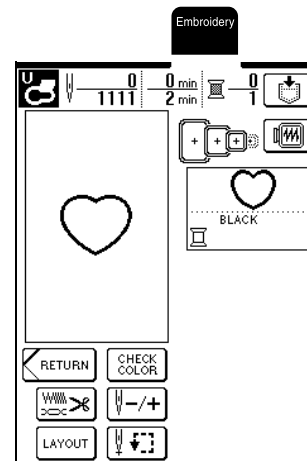

Примечание

Если размер или позиция вышивания рисунка обрамления, вышиваемого прямой строчкой, была изменена, то таким же образом измените размер или позицию вышивания рисунка обрамления, вышиваемого атласной строчкой.

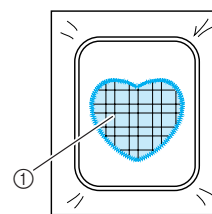

① Материал аппликации

Использование рисунка оформления для изготовления аппликаций (2)

Это второй способ изготовления аппликаций с использованием рисунков вышивания. При использовании этого способа не требуется заменять ткань в рамке для вышивания. Для создания аппликации вышите один рисунок прямой строчкой и другой рисунок атласной строчкой.

- 1 Выберите рисунок оформления, прошиваемый прямой строчкой, и вышите этот рисунок на основной ткани.

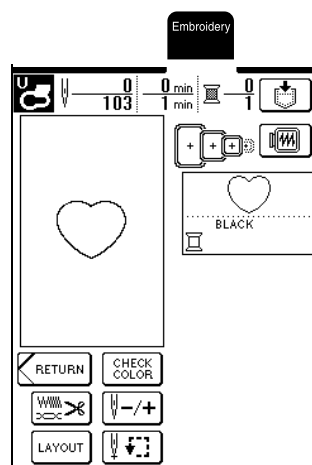

- 2 Положите ткань, из которой будет вырезаться аппликация, поверх рисунка, вышитого в ходе выполнения шага 1. Следите за тем, чтобы ткань аппликации полностью закрыла строчку.

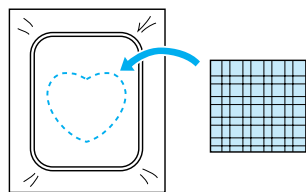

- 3 Вышите такой же рисунок на ткани аппликации.

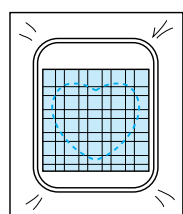

- 4 Снимите пальцы с машины и обрежьте ткань аппликации вокруг внешней стороны строчки.

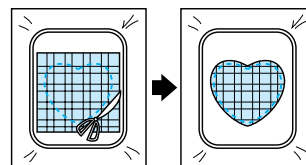

Примечание

При обрезке ткани, из которой вырезается аппликация, оставьте ткань в пальцах. Кроме того, не нажимайте слишком сильно на закрепленную в пальцах ткань, это может привести к ослаблению ее натяжения.

- 5 Выберите рисунок оформления, вышиваемый атласной строчкой, имеющий ту же форму, что и аппликация.

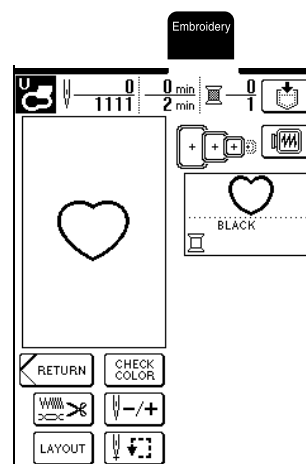

Примечание

Не изменяйте размер или позицию вышивания рисунка.

- 6 Установите пальцы, снятые в ходе выполнения шага 4, и затем вышите рисунок.

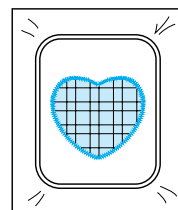

Вышивание

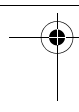
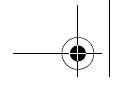

ВЫШИВАНИЕ АППЛИКАЦИЙ

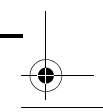
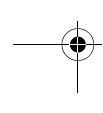
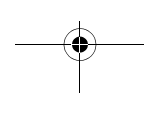
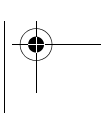
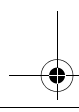
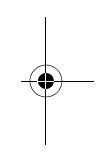
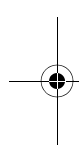
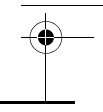

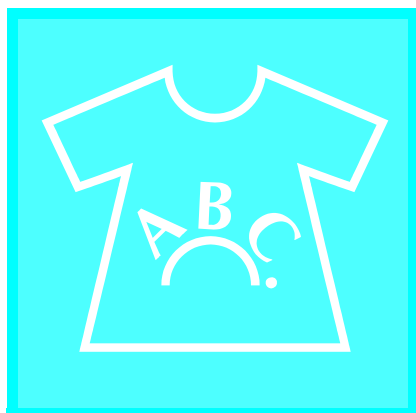

Глава 6

Редактирование рисунков вышивания

ДОСТУПНЫЕ ФУНКЦИИ РЕДАКТИРОВАНИЯ.....	164
■ Комбинирование рисунков	164
■ Перемещение рисунков	164
■ Поворот рисунков	164
■ Увеличение или уменьшение рисунков.....	164
■ Создание зеркальных отображений	164
■ Изменение интервала между знаками	164
■ Изменение изображения/расположения знаков	164
ВЫБОР РИСУНКОВ ДЛЯ РЕДАКТИРОВАНИЯ.....	165
Выбор одноточечных рисунков/рисунков, изображающих цветы/рисунков обрамления .	165
Буквы алфавита	166
РЕДАКТИРОВАНИЕ РИСУНКОВ	168
■ Функции кнопок	168
Перемещение рисунка	169
Поворот рисунка	169
Изменение размера рисунка	170
Удаление рисунка	170
Изменение конфигурации знаков.....	171
Изменение интервала между знаками	171
Изменение цвета каждого знака в рисунке	172
После редактирования.....	172
КОМБИНИРОВАНИЕ РИСУНКОВ	173
Редактирование комбинированных рисунков	173
Вышивание комбинированных рисунков	176
ИСПОЛЬЗОВАНИЕ ФУНКЦИЙ ПАМЯТИ	176

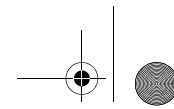

ДОСТУПНЫЕ ФУНКЦИИ РЕДАКТИРОВАНИЯ

ДОСТУПНЫЕ ФУНКЦИИ РЕДАКТИРОВАНИЯ

С помощью функций редактирования рисунков вышивания можно изменять размер рисунков, поворачивать рисунки, настраивать интервал между знаками, изменять расположение знаков и выполнять многие другие функции редактирования. Кроме того, можно комбинировать и изменять расположение знаков и рисунков в пределах области вышивания размером 26 см × 16 см. С помощью функций редактирования рисунков вышивания можно объединять различные рисунки и знаки для создания оригинальных отделок и вышивок.

■ **Комбинирование рисунков**

Простое комбинирование одноточечных рисунков, рисунков обрамления, знаков и рисунков, извлекаемых с приобретаемых отдельно карт с данными для вышивания.

■ **Перемещение рисунков**

Изменение позиции рисунков в пределах области вышивания размером 26 см × 16 см и проверка их позиций на ЖК-дисплее.

■ **Поворот рисунков**

Рисунки можно поворачивать с шагом один градус, 10 градусов или 90 градусов.

■ **Увеличение или уменьшение рисунков**

Увеличение или уменьшение размеров рисунков.

- Для некоторых рисунков использование этой функции невозможно.

■ **Создание зеркальных отображений**

Создание горизонтальных (относительно вертикальной оси) зеркальных отображений рисунков.

- Для некоторых рисунков использование этой функции невозможно.

■ **Изменение интервала между знаками**

Увеличение или уменьшение интервала между знаками в комбинированных рисунках.

■ **Изменение изображения/расположения знаков**

Расположение знаков по кривой линии, по диагонали и т. п. Можно выбрать один из 6 вариантов.

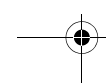
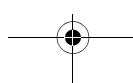
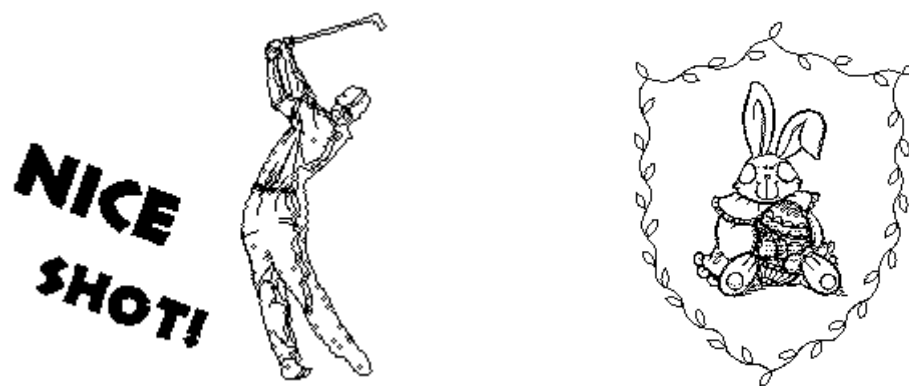
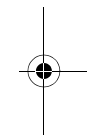
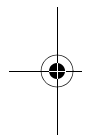

ВЫБОР РИСУНКОВ ДЛЯ РЕДАКТИРОВАНИЯ

Установите вышивальный модуль, подготовьте машину для вышивания в соответствии с инструкциями, изложенными на стр. 122, и затем нажмите кнопку  для отображения показанного ниже экрана.

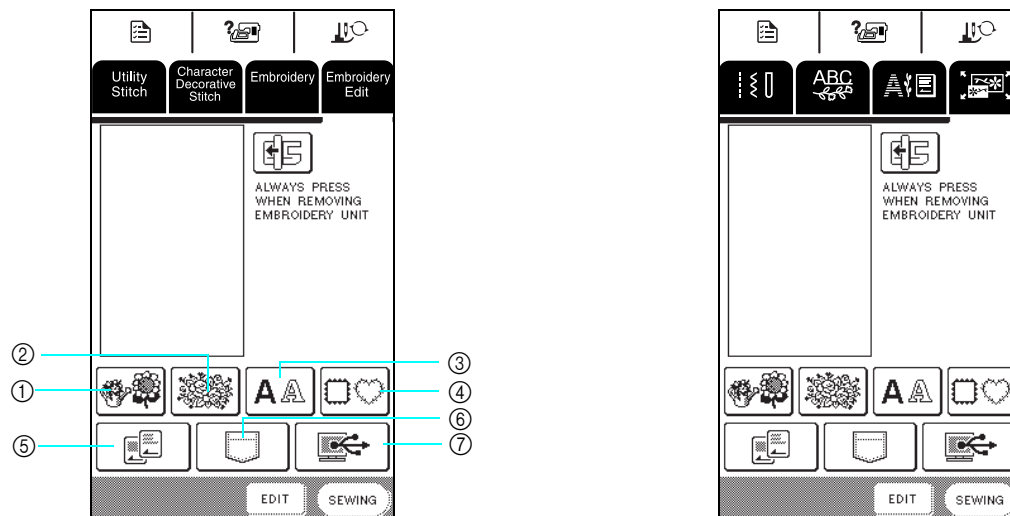

- ① Одноточечные рисунки
- ② Рисунки, изображающие цветы
- ③ Буквы алфавита
- ④ Рисунки оформления
- ⑤ Карты с данными для вышивания (приобретаются отдельно)
- ⑥ Рисунки, сохраненные в памяти машины
- ⑦ Рисунки, сохраненные на компьютере

Напоминание

Для получения более подробной информации об экране выбора рисунков см. стр. 126 или краткий справочник на машину.

Выбор одноточечных рисунков/ рисунков, изображающих цветы/ рисунков оформления

1 Выберите категорию рисунка.

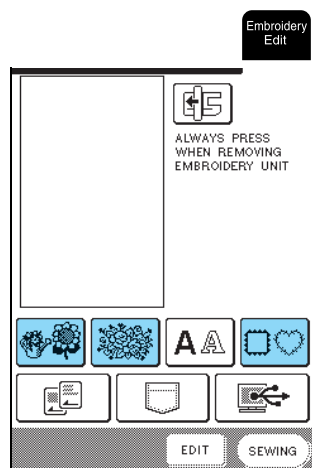

2 Выберите рисунок вышивания.

* Для получения более подробной информации о выборе рисунков см. стр. 127 и стр. 129.

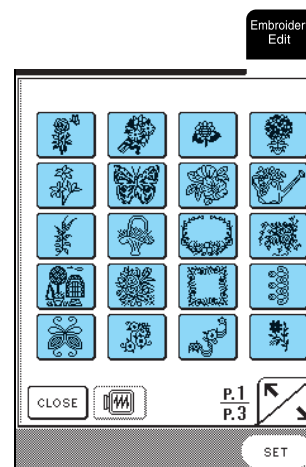

→ Выбранный рисунок выделяется подсвечиванием.

6

Редактирование рисунков вышивания

ВЫБОР РИСУНКОВ ДЛЯ РЕДАКТИРОВАНИЯ

3 Нажмите кнопку .

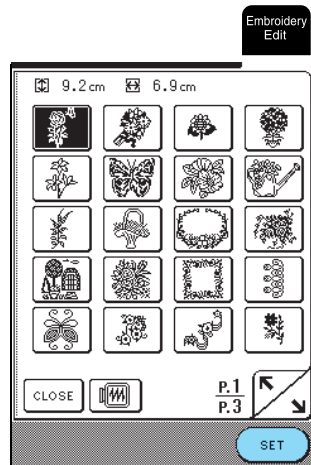

→ Выбранный рисунок отображается на экране.

4 Продолжите путем выполнения пункта “РЕДАКТИРОВАНИЕ РИСУНКОВ” на стр. 168.

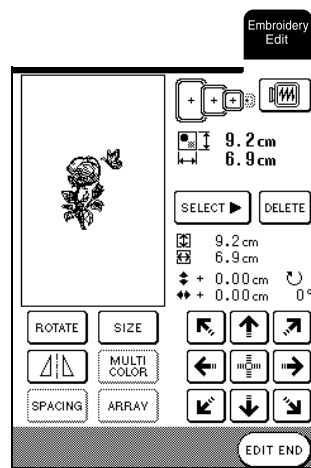

Буквы алфавита

С помощью функций редактирования рисунков вышивания можно редактировать изображение знаков в момент их ввода.

1 Нажмите кнопку .

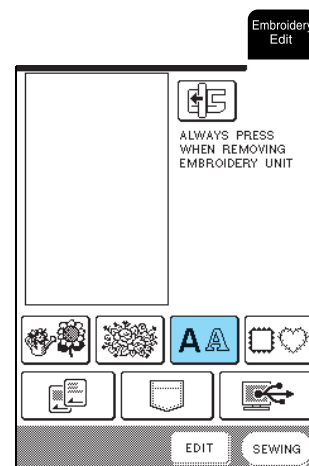

2 Выберите стиль знаков и затем введите знаки.

* Для получения более подробной информации о выборе знаков см. стр. 128.

* Для просмотра изображения всех введенных знаков

нажмите кнопку .

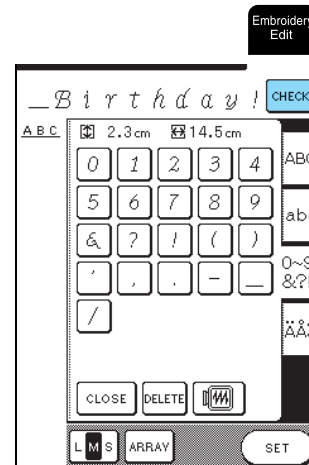

- 3 Для изменения расположения рисунка нажмите кнопку **ARRAY**.

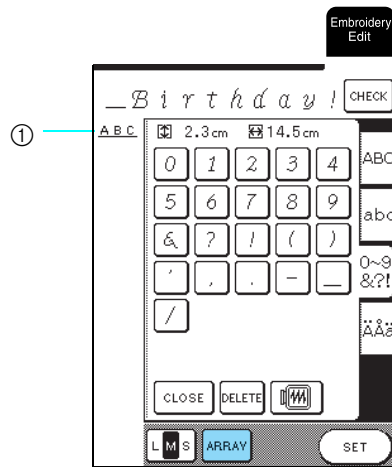

1 Расположение знаков



Напоминание

В левом верхнем углу экрана ЖК-дисплея отображается расположение знаков.

- 4 Выберите расположение.

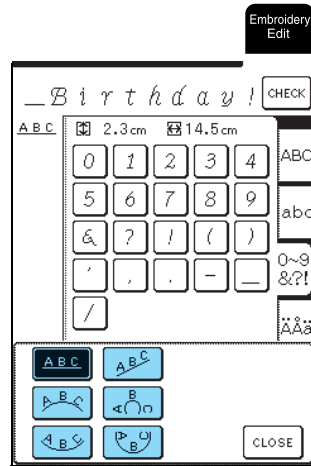

→ Отображаемое расположение знаков изменено.

- 5 Для возврата к предыдущему экрану нажмите кнопку **CLOSE**.

- 6 Нажмите кнопку **SET**.

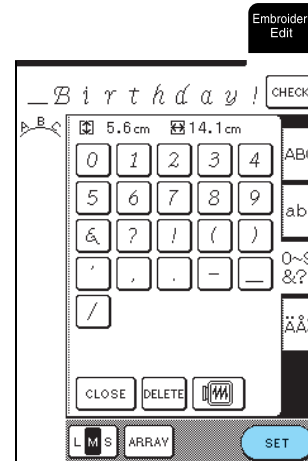

→ Появляется экран редактирования рисунков вышивки.

- 7 Продолжите путем выполнения пункта “РЕДАКТИРОВАНИЕ РИСУНКОВ” на стр. 168.

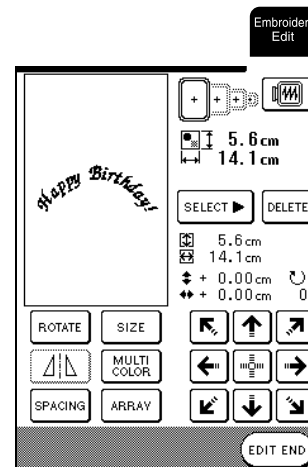

Редактирование рисунков вышивки

РЕДАКТИРОВАНИЕ РИСУНКОВ

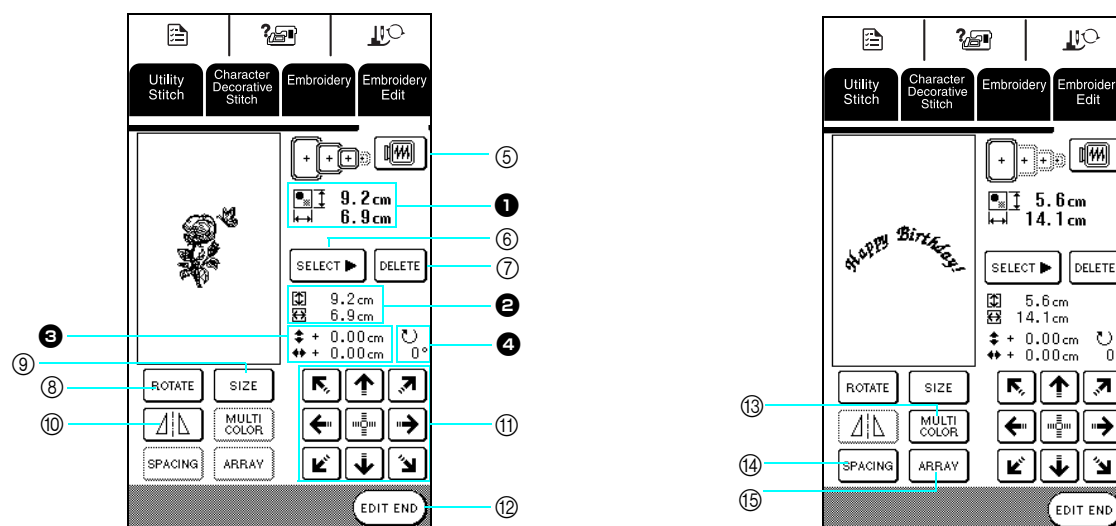

- 1 Размер всего комбинированного рисунка.
- 2 Размер выбранного в текущий момент рисунка.
- 3 Расстояние от центра пялец.
- 4 Угол поворота выбранного рисунка.

■ Функции кнопок

No.	Кнопка	Наименование	Функция	Стр.
5		Кнопка отображения	Служит для предварительного просмотра рисунка вышивания.	142
6		Кнопка выбора рисунка	Служит для выбора редактируемого рисунка при объединении нескольких рисунков.	170
7		Кнопка удаления	Служит для удаления выбранного рисунка (более темного рисунка).	170
8		Кнопка поворота	Служит для поворота рисунка. Рисунок можно поворачивать с шагом один градус, 10 градусов или 90 градусов.	169
9		Кнопка изменения размера	Служит для изменения размера рисунка. Рисунки можно увеличивать или уменьшать.	170
10		Кнопка горизонтального зеркального отображения	Служит для создания горизонтального зеркального отображения выбранного рисунка.	139
11		Кнопки с обозначениями стрелок (Кнопка "Центр")	Служат для перемещения рисунка в направлении, указанном стрелкой, изображенной на кнопке.	169
12		Кнопка завершения редактирования	Служит для перехода к выполнению следующего шага.	172
13		Кнопка многоцветной вышивки	Служит для изменения цвета каждого отдельного знака в рисунке. Нажмите кнопку для вышивания каждого знака в другом цвете.	172
14		Кнопка интервала	Служит для изменения интервала между знаками.	171
15		Кнопка расположения	Служит для изменения конфигурации рисунков знаков.	171



Примечание

Кнопки, отображаемые пунктирными линиями, недоступны для выбранного рисунка.

Перемещение рисунка

Нажмите кнопку  для перемещения

рисунка в направлении, указанном изображенной на ней стрелкой.

Для возврата рисунка в центр области вышивания

нажмите кнопку .

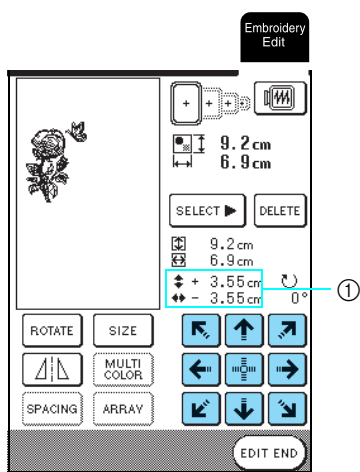

① Расстояние от центра

Поворот рисунка

1 Нажмите кнопку .

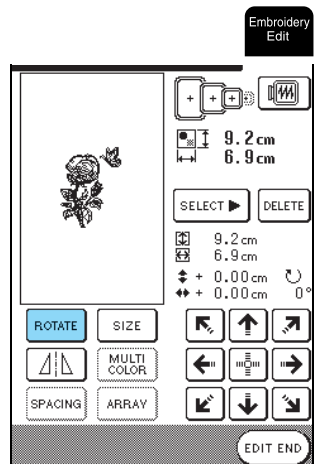



2 Выберите угол, на который требуется повернуть рисунок.

* Для поворота рисунка на 90 градусов влево нажмите кнопку .

* Для поворота рисунка на 90 градусов вправо нажмите кнопку .

* Для поворота рисунка на 10 градусов влево нажмите кнопку .

* Для поворота рисунка на 10 градусов вправо нажмите кнопку .

* Для поворота рисунка на 1 градус влево нажмите кнопку .

* Для поворота рисунка на 1 градус вправо нажмите кнопку .

* Для возврата рисунка к исходному положению нажмите кнопку .

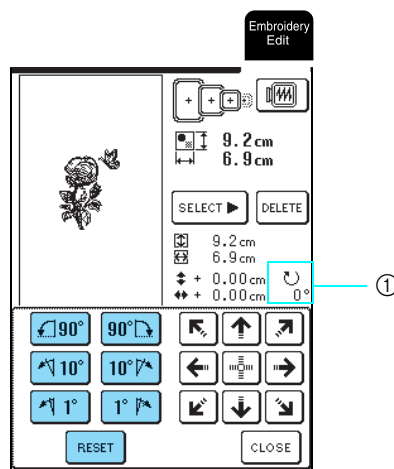

① Угол поворота рисунка в градусах

3 Нажмите кнопку .

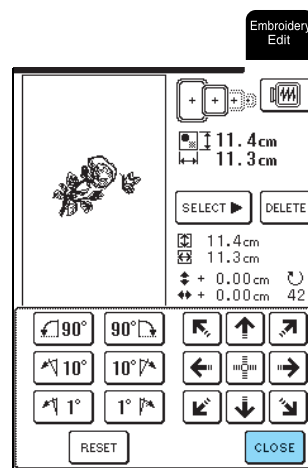





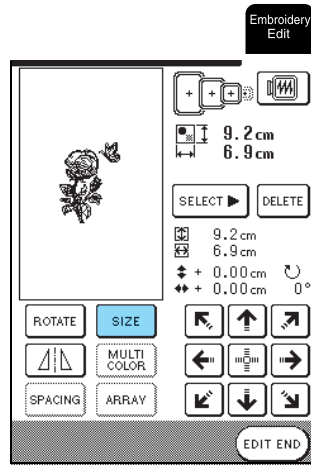

РЕДАКТИРОВАНИЕ РИСУНКОВ

Изменение размера рисунка

1 Нажмите кнопку **SIZE**.



2 Выберите направление, в котором требуется изменить размер.

- * Для пропорционального уменьшения рисунка нажмите кнопку .
- * Для пропорционального увеличения рисунка нажмите кнопку .
- * Для уменьшения рисунка в вертикальном направлении нажмите кнопку .
- * Для увеличения рисунка в вертикальном направлении нажмите кнопку .
- * Для уменьшения рисунка в горизонтальном направлении нажмите кнопку .
- * Для увеличения рисунка в горизонтальном направлении нажмите кнопку .
- * Для возврата к исходным размерам рисунка нажмите кнопку .

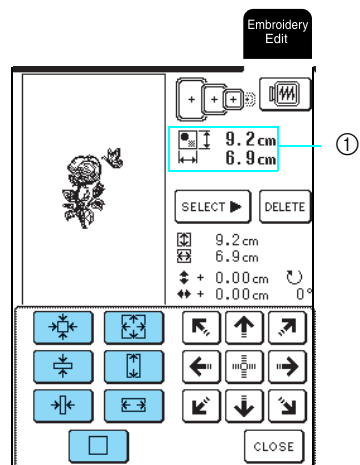

① Размер рисунка

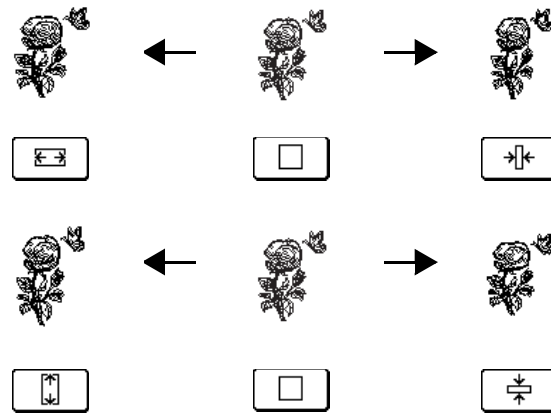

3 Нажмите кнопку **CLOSE**.

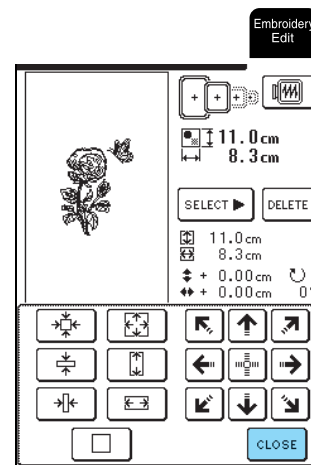

Удаление рисунка

Нажмите кнопку **SELECT** для выбора рисунка, подлежащего удалению, и затем нажмите кнопку **DELETE**.

* Будет удален более темный рисунок.

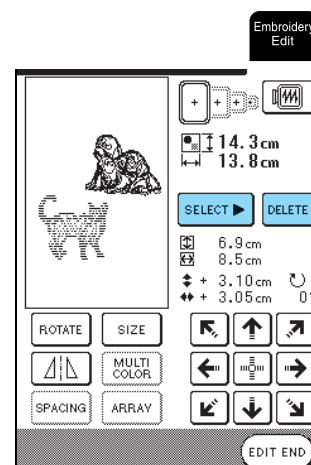

Изменение конфигурации знаков

1 Нажмите кнопку **ARRAY**.

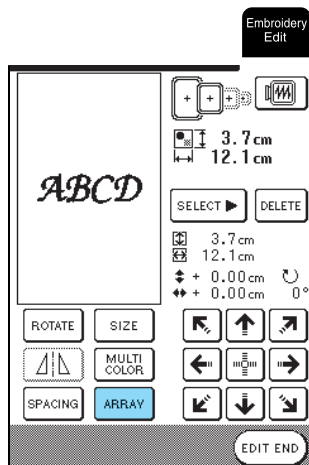

2 Выберите расположение.

- * После выбора расположения по дуге нажмите кнопку для увеличения длины дуги.
- * После выбора расположения по дуге нажмите кнопку для уменьшения длины дуги.

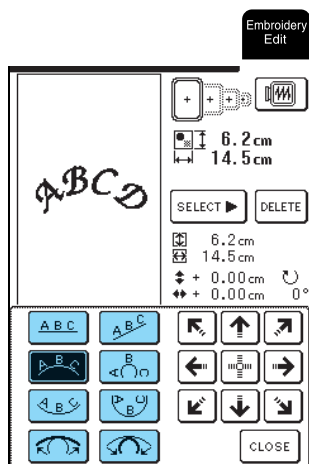

3 Для установки положения нажмите кнопку

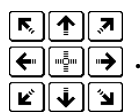

- * Для возврата рисунка в центр области вышивания нажмите кнопку .

4 Нажмите кнопку **CLOSE**.

Изменение интервала между знаками

1 Нажмите кнопку **SPACING**.

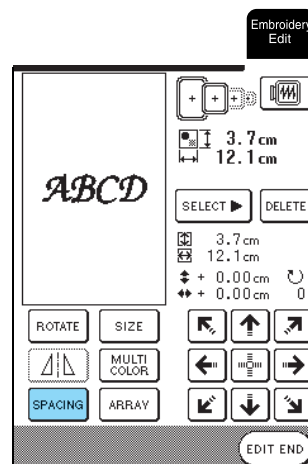

2 Нажмите кнопку **←A.B.C→** или **→ABC←**.

- * Для увеличения интервала между знаками нажмите кнопку **←A.B.C→**.
- * Для уменьшения интервала между знаками нажмите кнопку **→ABC←**.
- * Для возврата рисунка к исходному интервалу между знаками нажмите кнопку **A.B.C**.

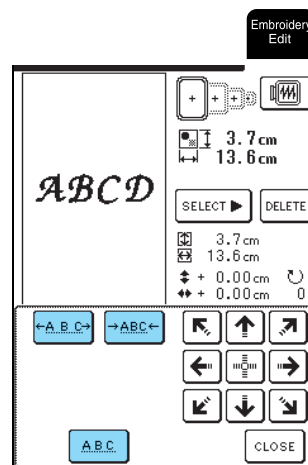

A B C D ↔ A B C D

←A.B.C→ **→ABC←**

3 Для установки положения нажмите кнопку

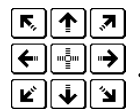

- * Для возврата рисунка в центр области вышивания нажмите кнопку .

4 Нажмите кнопку **CLOSE**.



6 Редактирование рисунков вышивания

РЕДАКТИРОВАНИЕ РИСУНКОВ

Изменение цвета каждого знака в рисунке

Нажмите кнопку , чтобы она приняла следующий вид: . Машина останавливается после вышивания каждого знака для того, чтобы было можно заменить нить.

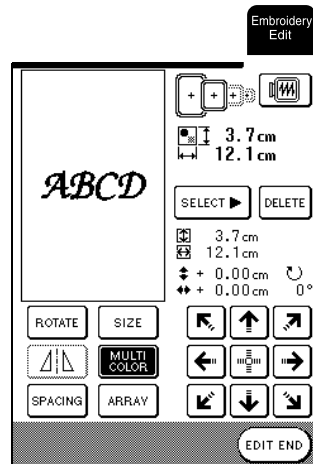
**Напоминание**

Настройки многоцветной вышивки также можно установить с экрана шитья. Для получения более подробной информации см. стр. 140.

После редактирования

1 Нажмите кнопку .

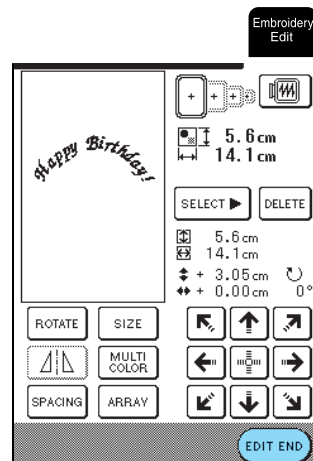

2 Для вышивания отредактированного рисунка нажмите кнопку .

* Для возврата к экрану редактирования рисунков вышивания нажмите кнопку .

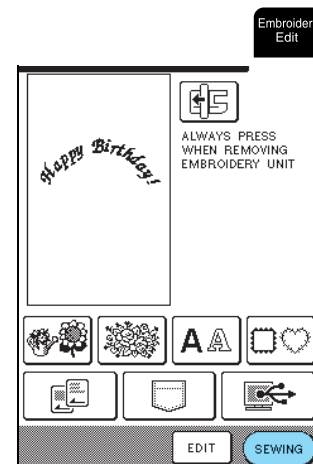
**Напоминание**

Для получения более подробной информации о комбинировании рисунков см. стр. 173.



КОМБИНИРОВАНИЕ РИСУНКОВ

В этом разделе описывается процедура комбинирования знаков и рисунков вышивания.

Редактирование комбинированных рисунков



1 Нажмите кнопку  .

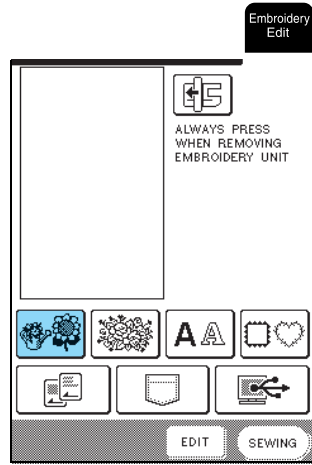

2 Нажмите кнопку  на P. 1 экрана.

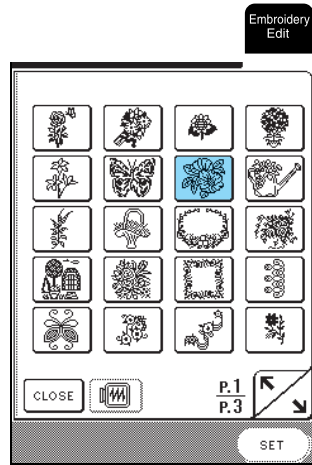

3 Нажмите кнопку  .

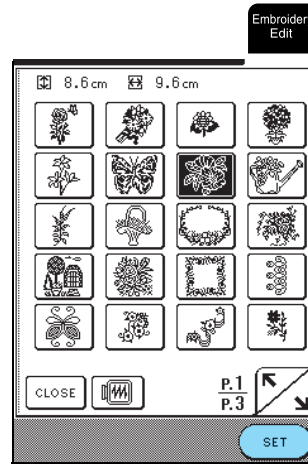

4 Нажмите кнопку  .

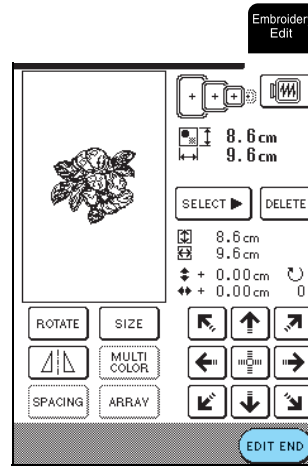

6 Редактирование рисунков вышивания

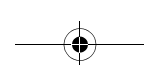

КОМБИНИРОВАНИЕ РИСУНКОВ

5 Нажмите кнопку **AA** .

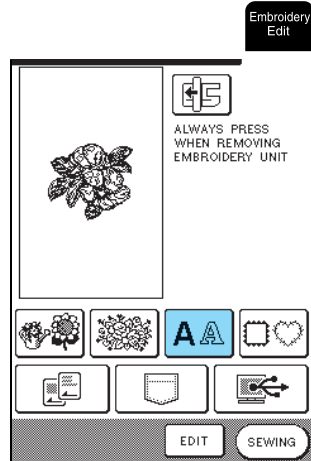

6 Нажмите кнопку **ABC** .

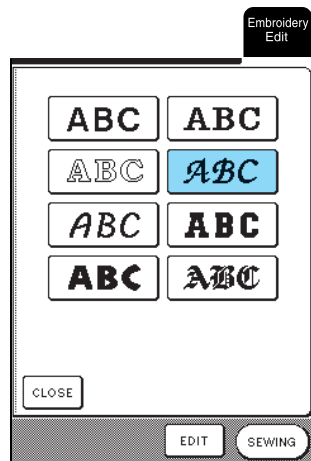

7 Введите "WELCOME".

* Для получения более подробной информации о выборе знаков см. стр. 128.

* После ввода знака "W" нажмите кнопку **LMS** для изменения размера буквы на размер "M", затем введите остальные знаки.

* Для просмотра изображения всех введенных знаков нажмите кнопку **CHECK** .

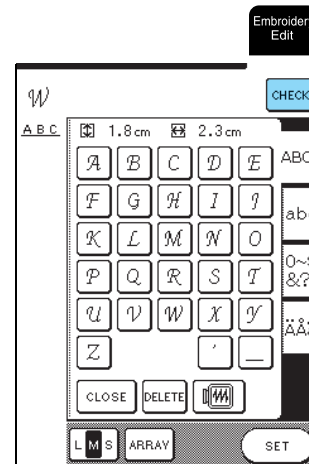

8 Нажмите кнопку **SET** .

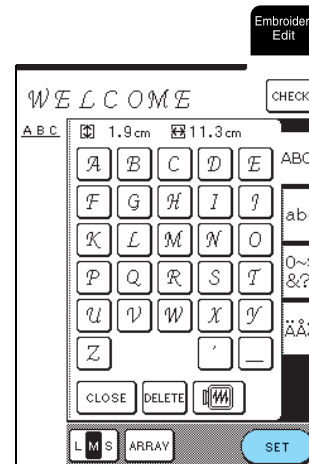

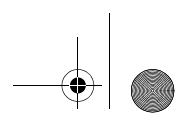

9 Для изменения расположения знаков нажмите кнопку **ARRAY**.

* Для получения более подробной информации см. стр. 171.

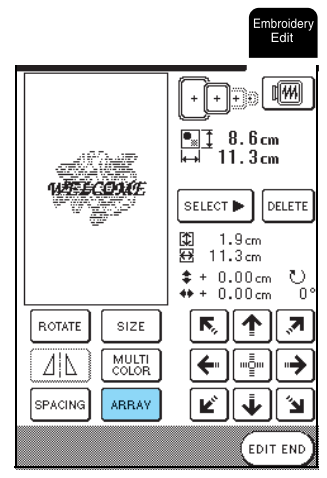

10 Нажмите кнопку  для настройки положения знаков.

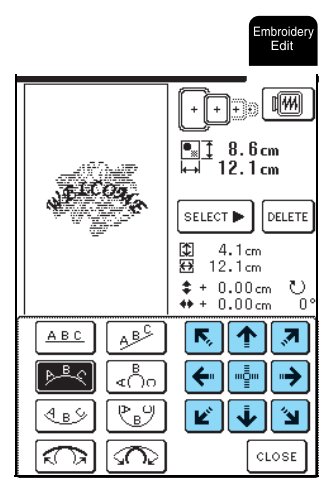

11 Нажмите кнопку **CLOSE**.

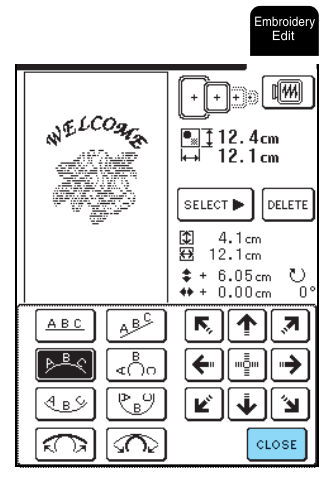

12 Нажмите кнопку **EDIT END**.

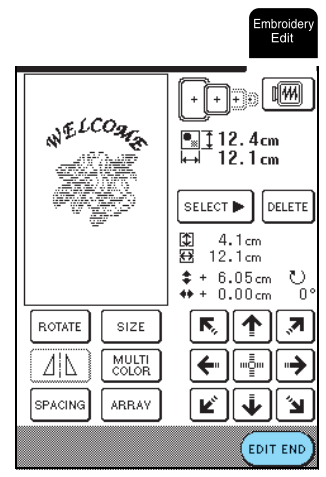

Релактивирование рисунков вышивания

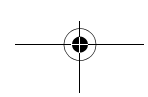

ИСПОЛЬЗОВАНИЕ ФУНКЦИЙ ПАМЯТИ

Вышивание комбинированных рисунков

Комбинированные рисунки вышиваются в том порядке, в котором они были введены. В данном примере вышивание выполняется в следующем порядке. Для получения более подробной информации см. “Выполнение рисунков вышивки” на стр. 144.

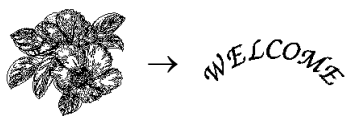

1 Нажмите кнопку **SEWING**.



2 Вышейте рисунок  в соответствии с порядком вышивания цветов, отображающимся на правой стороне экрана.

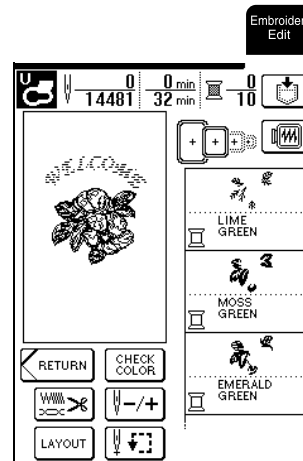

3 Вышейте слово *WELCOME*.

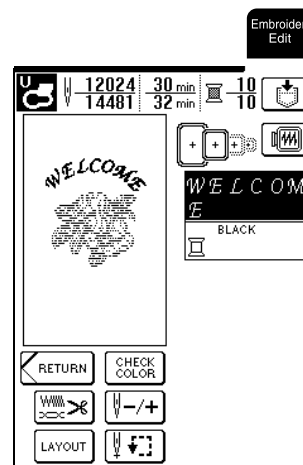

→ По окончании вышивания слова “WELCOME” на экране появляется сообщение “Finishing sewing” (“Вышивание закончено”). Для возврата к предыдущему экрану нажмите кнопку **OK**.

ИСПОЛЬЗОВАНИЕ ФУНКЦИЙ ПАМЯТИ

Аналогично рисункам вышивания, сохранение и извлечение которых описывается в главе 5, отредактированные рисунки вышивания можно сохранять в памяти машины и извлекать их в последующем. Кроме того, эти отредактированные рисунки вышивания можно сохранять на компьютере, а рисунки вышивания, созданные и отредактированные с использованием других систем формирования данных, могут быть извлечены из компьютера.

Для получения более подробной информации о сохранении и извлечении рисунков вышивания см. “ИСПОЛЬЗОВАНИЕ ФУНКЦИЙ ПАМЯТИ” на стр. 153.

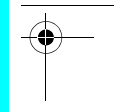
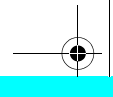
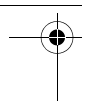

Глава 7 “МОИ СТРОЧКИ”

СОЗДАНИЕ СТРОЧКИ	178
■ Примеры собственных строчек	179
ВВОД ДАННЫХ СТРОЧКИ	180
■ Функции кнопок	180
■ Перемещение точки	182
■ Перемещение части рисунка или всего рисунка.....	183
■ Вставка новых точек	184
ИСПОЛЬЗОВАНИЕ СОБСТВЕННЫХ СТРОЧЕК.....	185
Сохранение собственных строчек в памяти машины	185
■ Если память заполнена (Memory Is Full).....	185
Сохранение собственных строчек на компьютере	186
Извлечение собственных строчек из памяти машины	187
Извлечение собственных строчек из компьютера	187

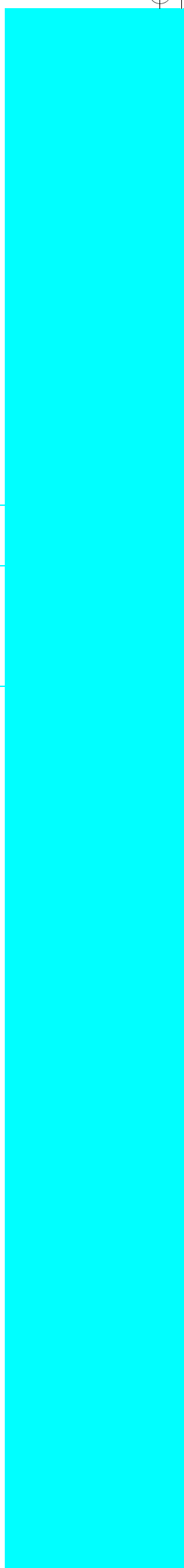
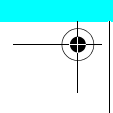
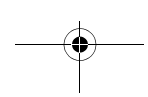
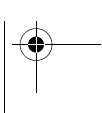
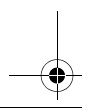
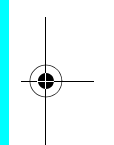
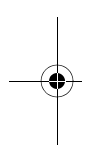

СОЗДАНИЕ СТРОЧКИ

СОЗДАНИЕ СТРОЧКИ

С использованием функции MY CUSTOM STITCH™ (“МОИ СТРОЧКИ”) можно вносить в память машины самостоятельно созданные строчки.

Напоминание

- Стежки строчек, созданных с использованием функции MY CUSTOM STITCH™, могут иметь длину максимум 7 мм.
- Создание строчек с помощью функции MY CUSTOM STITCH™ можно упростить, начертив их предварительно на входящем в комплект поставки машины листе с координатной сеткой.

- 1 Вычертите рисунок строчки на листе с координатной сеткой (номер изделия SA507, X81277-050).

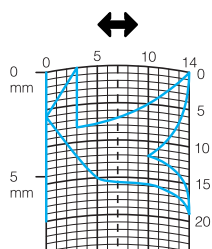

Напоминание

Упростите рисунок таким образом, чтобы он мог вышиваться непрерывной линией. Для получения более привлекательной строчки закройте линию рисунка путем пересечения начала и конца этой линии.

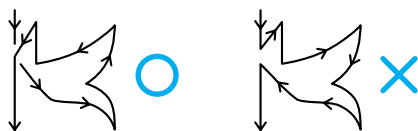

Если рисунок должен повторяться или связываться с другими рисунками, то начальная и конечная точки этого рисунка должны находиться на одной высоте (на одной линии координатной сетки).



- 2 Задайте интервал между повторяющимися строчками.

* Путем настройки интервала между повторяющимися строчками можно создавать различные рисунки с использованием одной строчки.

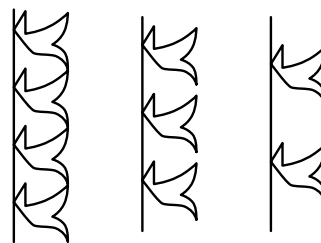
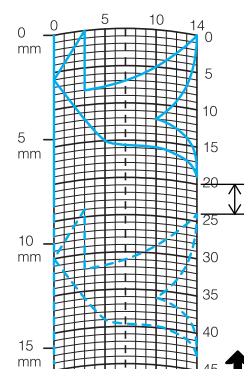

- 3 Расположите на листе точки, в которых линия рисунка должна пресекаться с сеткой, и соедините эти точки линией.

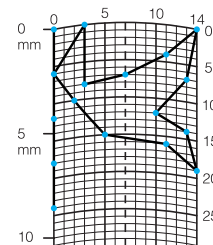

- 4 Определите координаты по оси “x” и “y” для каждой из отмеченных точек.

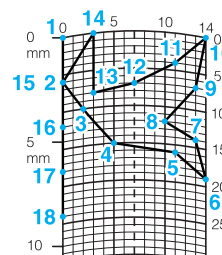



Напоминание

Этим будет определяться рисунок строчки, который будет вышиваться.

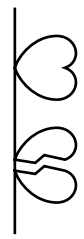

■ Примеры собственных строчек

	Строчка	1	2	3	4	5	6	7	8	9	10	11	12	13	14	15
	↕	0	12	18	22	23	21	17	14	12	9	6	3	1	3	6
	↔	0	0	3	6	10	13	14	13	11	13	14	13	10	6	3
	Строчка	16	17	18	19	20	21	22	23	24	25	26	27	28	29	30
	↕	12	41	43	40	41	38	35	32	30	32	35	41	45	47	44
	↔	0	0	4	7	11	13	14	13	10	6	3	0	0	4	7
Строчка	31	32	33	34	35	36	37	38	39	40	41	42	43	44	45	
↕	45	47	50	54	56	55	51	45	70							
↔	11	13	14	13	10	6	3	0	0							

	Строчка	1	2	3	4	5	6	7	8	9	10	11	12	13	14	15
	↕	0	30	32	32	32	33	35	35	37	35	32	30	30	29	26
	↔	0	0	1	7	10	12	11	8	12	14	14	11	5	3	8
	Строчка	16	17	18	19	20	21	22	23	24	25	26	27	28	29	30
	↕	24	18	13	12	13	10	12	8	12	7	12	6	10	5	10
	↔	10	13	14	14	12	11	10	9	8	6	6	3	2	0	2
Строчка	31	32	33	34	35	36	37	38	39	40	41	42	43	44	45	
↕	16	19	23	22	17	22	23	19	42							
↔	1	0	0	6	10	6	0	0	0							

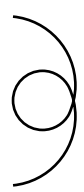
	Строчка	1	2	3	4	5	6	7	8	9	10	11	12	13	14	15
	↕	0	3	5	8	12	17	20	24	27	29	31	32	30	27	24
	↔	0	5	8	11	13	14	14	13	12	11	9	6	3	1	0
	Строчка	16	17	18	19	20	21	22	23	24	25	26	27	28	29	30
	↕	21	18	16	15	15	16	18	21	25	28	33	37	41	43	44
	↔	0	1	3	5	8	10	12	13	14	14	13	11	8	5	0
Строчка	31	32	33	34	35	36	37	38	39	40	41	42	43	44	45	
↕																
↔																

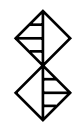
	Строчка	1	2	3	4	5	6	7	8	9	10	11	12	13	14	15
	↕	0	5	4	5	8	7	8	11	11	11	16	11	7	4	0
	↔	7	7	3	7	7	0	7	7	3	7	7	3	0	3	7
	Строчка	16	17	18	19	20	21	22	23	24	25	26	27	28	29	30
	↕	4	7	11	16	21	20	21	24	23	24	27	27	27	32	27
	↔	11	14	11	7	7	11	7	7	14	7	7	11	7	7	11
Строчка	31	32	33	34	35	36	37	38	39	40	41	42	43	44	45	
↕	23	20	16	20	23	27	32									
↔	14	11	7	3	0	3	7									



«МОИ СТРОЧКИ»

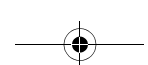







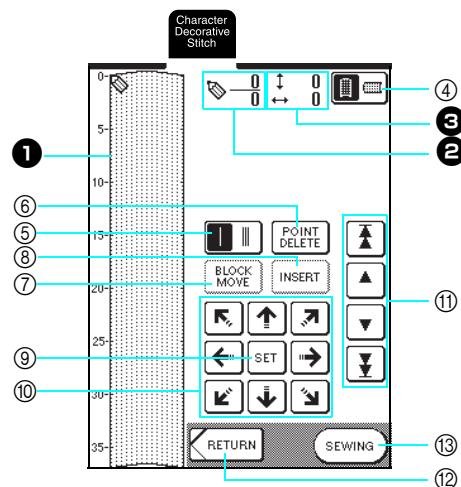







ВВОД ДАННЫХ СТРОЧКИ



ВВОД ДАННЫХ СТРОЧКИ

■ Функции кнопок





- 1 В этой области отображается создаваемая в текущий момент строчка.
 2 Наверху – номер устанавливаемой в настоящий момент точки, внизу – общее количество точек в строчке.
 3 Наверху – координата по оси “y” указателя , внизу – координата по оси “x” указателя .

№.	Отображение	Название кнопки	Пояснение	Стр.
4		Кнопка направления линий сетки	Служит для изменения направления линий координатной сетки на листе.	181
5		Кнопка выбора одиночной/тройной строчки	Служит для выбора однократного или тройного прошивания строчки между двумя точками.	181
6		Кнопка удаления точки	Служит для удаления выбранной точки.	181
7		Кнопка перемещения блока	Служит для объединения точек в группу и их совместного перемещения.	183
8		Кнопка вставки	Служит для вставки новых точек в рисунок строчки.	184
9		Кнопка установки	Служит для установки точки на рисунке строчки.	181-182
10		Кнопки с обозначениями стрелок	Эти кнопки служат для перемещения указателя  по области отображения.	181-182
11		Кнопки “от точки к точке”	Служат для перемещения указателя  от точки к точке на строчке или к первой или к последней введенной точке на строчке.	182, 184
12		Кнопка возврата	Служит для выхода из экрана ввода данных строчки.	182
13		Кнопка вышивания	Служит для вышивания создаваемой в текущий момент строчки.	182

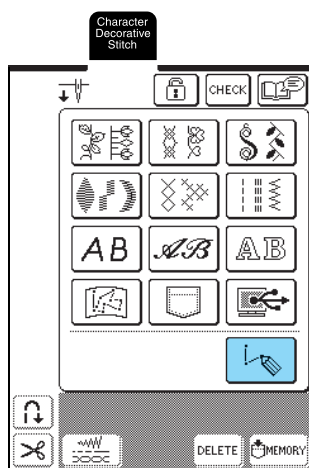
- 1 Нажмите кнопку .
- 2 Нажмите кнопку .



- 3 С помощью кнопок  переместите указатель  в позицию с координатами первой точки на листе с сеткой.

→ Для изменения направления линий координатной сетки на листе нажмите кнопку .

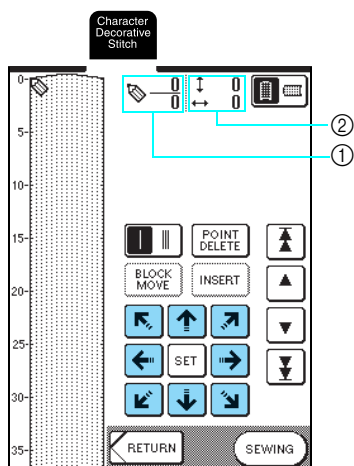



- ① Номер выбранной в текущий момент точки/общее количество точек
- ② Координаты указателя 



Напоминание

Для ввода данных также можно использовать перо для нажатия кнопок на сенсорном экране.

- 4 Для добавления точки, указываемой символом , нажмите кнопку .

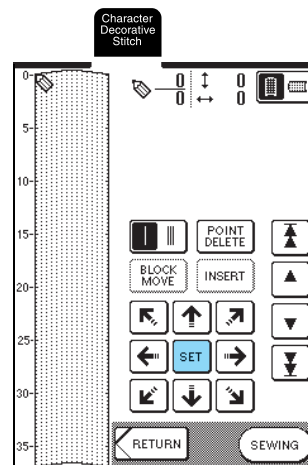

- 5 Выберите однократное или тройное прошивание строчки между первыми двумя точками.

* Для выбора тройной строчки нажмите соответствующую кнопку, чтобы она приняла следующий вид: .

- 6 С помощью кнопок  переместите указатель  на вторую точку и нажмите кнопку .

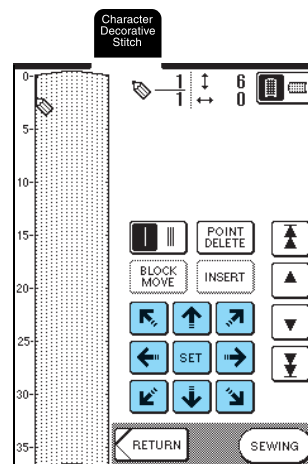

- 7 Повторяйте описанные выше шаги для каждой точки, которая устанавливается на листе с сеткой, до тех пор, пока рисунок строчки не будет вычерчен на экране непрерывной линией.

* Для удаления выбранной введенной точки нажмите кнопку .



«МОИ СТРОЧКИ»

ВВОД ДАННЫХ СТРОЧКИ

8 Нажмите кнопку .

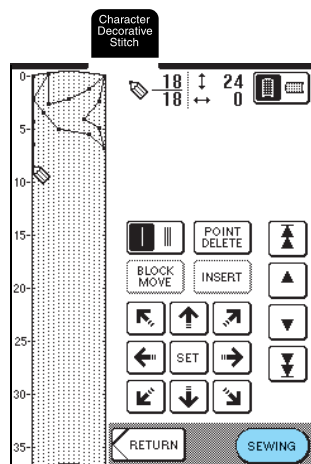

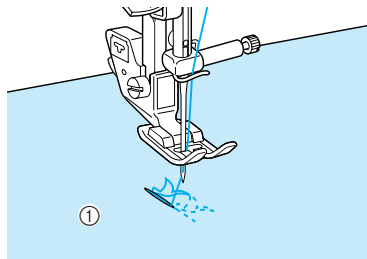

Напоминание

- Если были введены точки, расположенные слишком близко друг к другу, ткань может не подаваться надлежащим образом. Отредактируйте данные строчки таким образом, чтобы интервалы между точками стали больше.
- Если рисунок должен повторяться или связываться с другими рисунками, следите за тем, чтобы связывающие строчки были добавлены таким образом, чтобы рисунки строчек не перекрывались.



① Связывающие строчки

9 При необходимости измените такие настройки, как ширина строчки и длина стежка.

- * Для возврата к экрану выбора строчки нажмите кнопку .
- * Для редактирования создаваемой строчки нажмите кнопку .

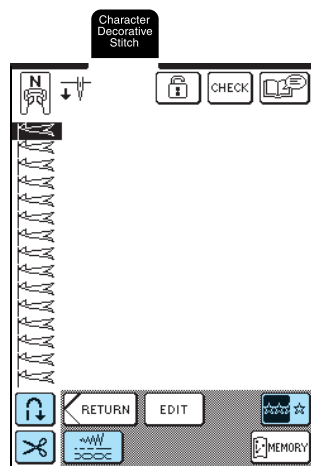

■ Перемещение точки

1 Путем нажатия на кнопку или на кнопку переместите указатель на требуемую точку.

- * Для перемещения указателя  на первую точку

нажмите кнопку .

- * Для перемещения указателя  на последнюю точку

нажмите кнопку .

- * Перемещать указатель  также можно с помощью пера для нажатия кнопок на сенсорном экране.

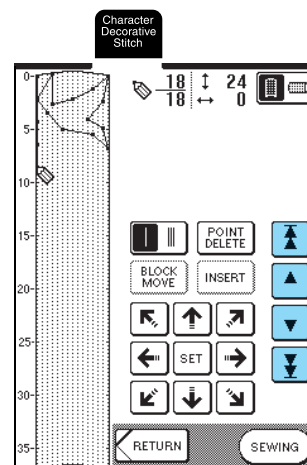

2 С помощью кнопок переместите точку.

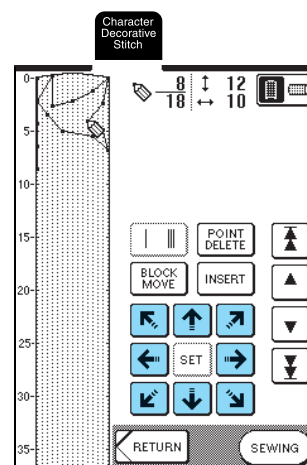

■ **Перемещение части рисунка или всего рисунка**

1 Путем нажатия на кнопку или на кнопку переместите указатель на первую точку части рисунка, которую требуется переместить.

- * Для перемещения указателя на первую точку нажмите кнопку .
- * Для перемещения указателя на последнюю точку нажмите кнопку .
- * Перемещать указатель можно также с помощью пера для нажатия кнопок на сенсорном экране.

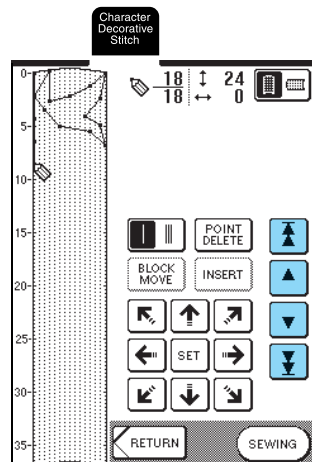

2 Нажмите кнопку .

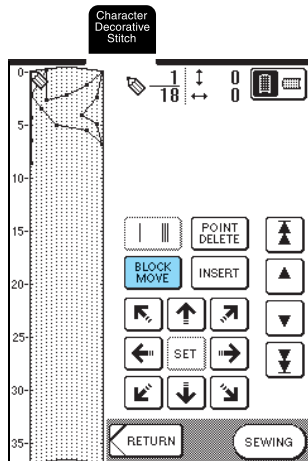

→ Перемещаются сама выбранная точка и все точки, которые были введены после нее.

3 Для перемещения выбранной части рисунка нажмите кнопку или кнопку .

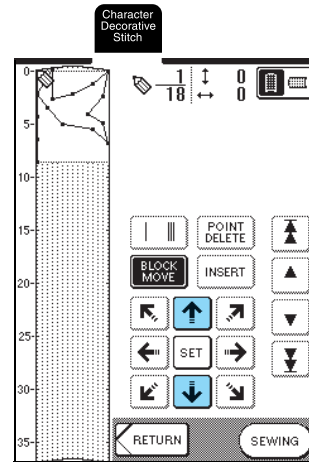

4 Нажмите кнопку .

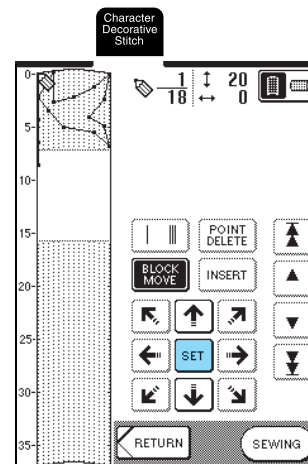

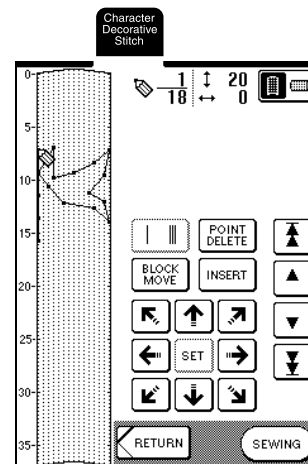

→ Перемещается выбранная часть рисунка.







«МОИ СТРОЧКИ»

ВВОД ДАННЫХ СТРОЧКИ

■ Вставка новых точек

1 Путем нажатия на кнопку  или на кнопку  переместите указатель  на то место рисунка, где требуется добавить новую точку.

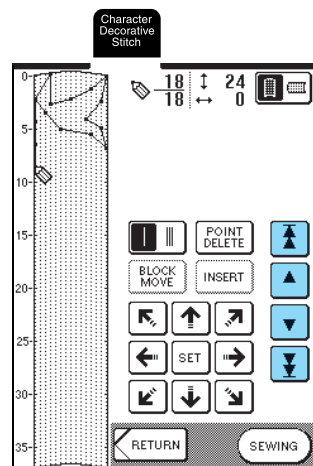

- * Для перемещения указателя  на первую точку нажмите кнопку .
- * Для перемещения указателя  на последнюю точку нажмите кнопку .
- * Перемещать указатель  можно также с помощью пера для нажатия кнопок на сенсорном экране.

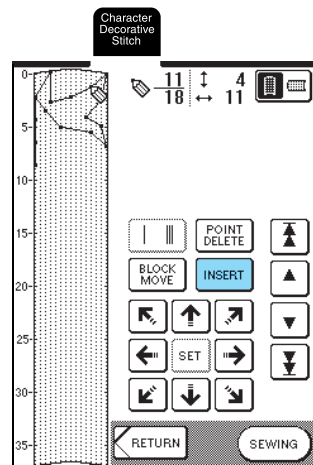

2 Нажмите кнопку .



→ Новая точка вводится в рисунок, и указатель  перемещается на нее.

3 С помощью кнопок   переместите точку.

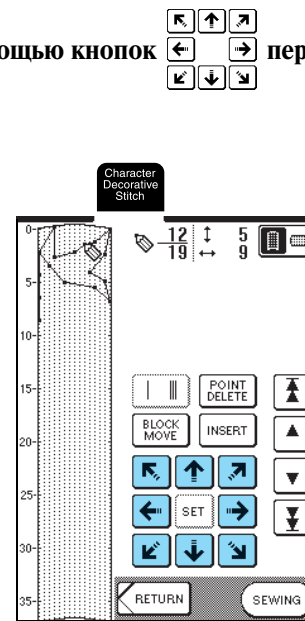

ИСПОЛЬЗОВАНИЕ СОБСТВЕННЫХ СТРОЧЕК

Сохранение собственных строчек в памяти машины

Рисунки строчек, созданные с использованием функции MY CUSTOM STITCH™ можно сохранять для последующего использования.

В памяти машины может быть сохранено до 16 собственных строчек.



Примечание

Во время отображения экрана "Saving" не выключайте машину – это может привести к потере сохраняемого рисунка строчки.





Напоминание

- Сохранение рисунка строчки в памяти машины может занимать несколько секунд.
- Для получения более подробной информации об извлечении сохраненного рисунка строчки см. стр. 187.

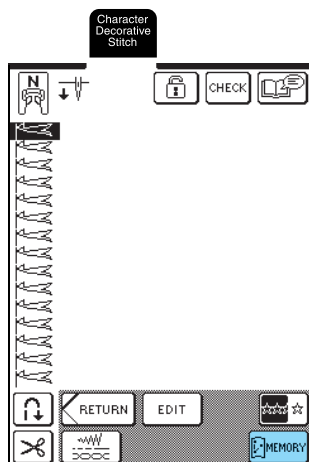
1 Нажмите кнопку .



2 Нажмите кнопку .

* Для возврата к предыдущему экрану без сохранения строчки нажмите кнопку .

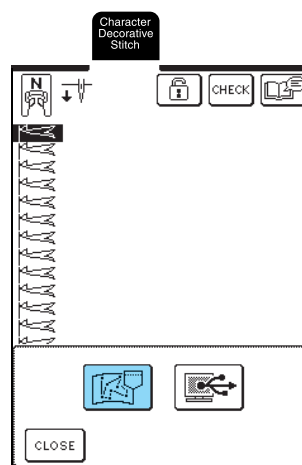

→ На дисплее отображается экран "Saving" ("Сохранение"). После сохранения строчки автоматически происходит возврат к предыдущему экрану.

■ Если память заполнена (Memory Is Full)

Если при попытке сохранения строчки в памяти машины появляется этот экран, это означает, что в памяти недостаточно свободного места для сохранения выбранной в текущий момент строчки. Для сохранения строчки в памяти машины необходимо удалить какую-либо ранее сохраненную строчку.

1 Нажмите кнопку .

* Для возврата к предыдущему экрану без сохранения строчки нажмите кнопку .

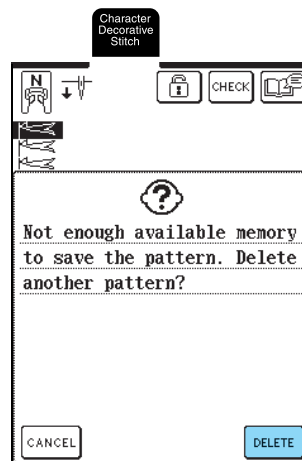

«МОИ СТРОЧКИ»

ИСПОЛЬЗОВАНИЕ СОБСТВЕННЫХ СТРОЧЕК

2 Выберите строчку, подлежащую удалению.

- * Нажмите на символ  для отображения строчки, хранящейся в этом кармане (ячейке памяти). Если вся сохраненная строчка не может быть отображена, нажмите кнопку **CHECK** для просмотра всей строчки.
- * Если эту строчку удалить не требуется, нажмите кнопку **CLOSE**.

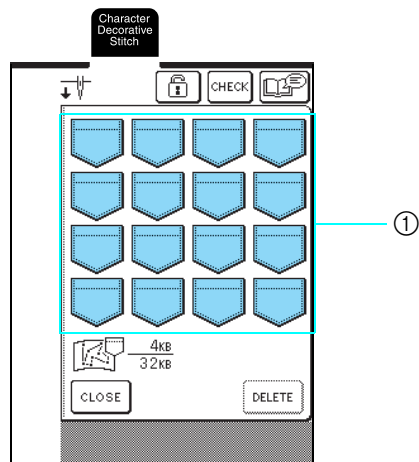

- ① Карманы (ячейки памяти) с сохраненными строчками

3 Нажмите кнопку **DELETE**.

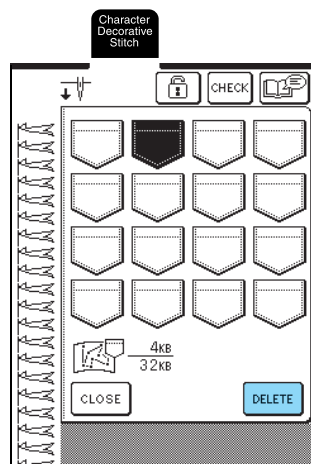

→ Появляется сообщение-подтверждение.

4 Нажмите кнопку **OK**.

- * Если принято решение не удалять эту строчку, нажмите кнопку **CANCEL**.

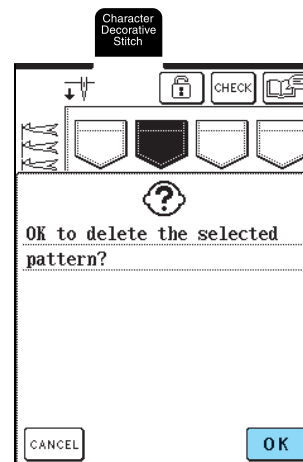

→ Старая строчка удаляется и автоматически сохраняется новая строчка.

Сохранение собственных строчек на компьютере

С помощью прилагаемого USB-кабеля подключите швейную машину к компьютеру для того, чтобы можно было сохранять строчки в памяти компьютера. Для получения более подробной информации о сохранении строчек см. “Сохранение рисунков строчек на компьютере” на стр. 116.

Извлечение собственных строчек из памяти машины

1 Нажмите кнопку .

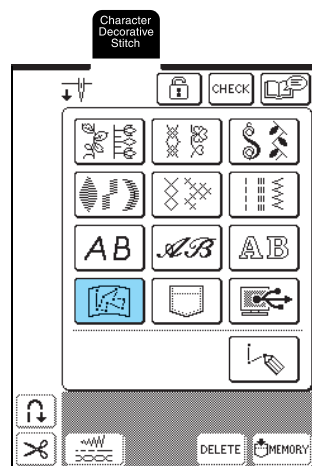

→ Появляется экран выбора кармана (ячейки памяти).

2 Выберите строчку, подлежащую извлечению.

- * Нажмите на символ  для отображения строчки, хранящейся в этом кармане (ячейке памяти). Если вся сохранная строчка не может быть отображена, нажмите кнопку **CHECK** для просмотра всей строчки.
- * Для возврата к предыдущему экрану без сохранения строчки нажмите кнопку **CLOSE**.

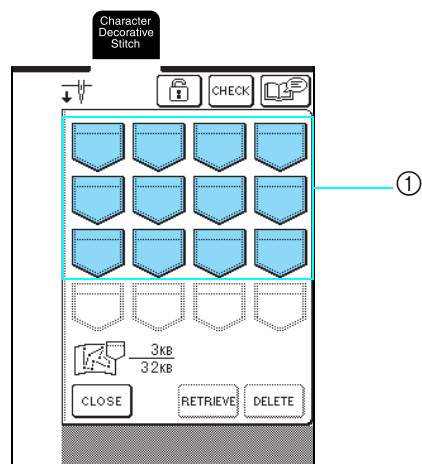

① Карманы (ячейки памяти) с сохраненными строчками

3 Нажмите кнопку **RETRIEVE**.

* Для удаления строчки нажмите кнопку **DELETE**.

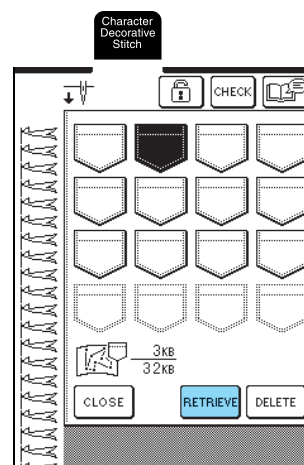

→ Выбранная строчка извлекается, и появляется экран шитья.

Извлечение собственных строчек из компьютера

С помощью прилагаемого USB-кабеля подключите швейную машину к компьютеру для того, чтобы можно было извлекать строчки из памяти компьютера.

Для получения более подробной информации об извлечении строчек см. “Извлечение рисунков строчек из компьютера” на стр. 118.



«МОИ СТРОЧКИ»

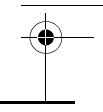
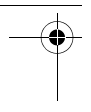
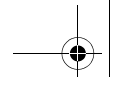

ИСПОЛЬЗОВАНИЕ СОБСТВЕННЫХ СТРОЧЕК

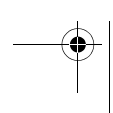
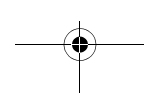
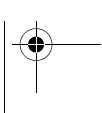
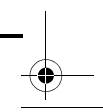
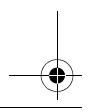
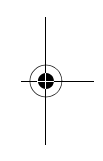
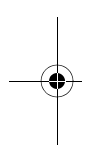

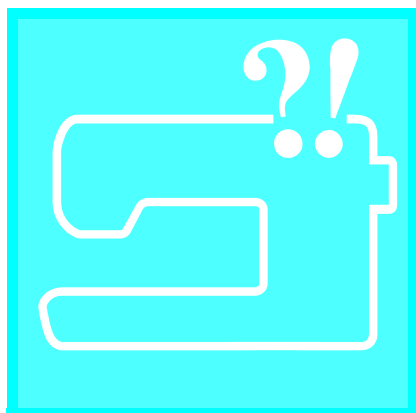

Глава 8 Приложение

УХОД И ТЕХНИЧЕСКОЕ ОБСЛУЖИВАНИЕ	190
Очистка ЖК-дисплея	190
Очистка корпуса машины	190
Очистка челночного устройства	190
НАСТРОЙКА ПАРАМЕТРОВ ЭКРАНА.....	192
Изображения на экране плохо различимы.....	192
Неисправна сенсорная панель	192
ПОИСК И УСТРАНЕНИЕ НЕИСПРАВНОСТЕЙ	194
СООБЩЕНИЯ ОБ ОШИБКАХ.....	198
■ Аварийный сигнал	203
ТЕХНИЧЕСКИЕ ХАРАКТЕРИСТИКИ	203
ОБНОВЛЕНИЕ ПРОГРАММНОГО ОБЕСПЕЧЕНИЯ.....	204

УХОД И ТЕХНИЧЕСКОЕ ОБСЛУЖИВАНИЕ

⚠ ВНИМАНИЕ

- Перед очисткой машины убедитесь в том, что она отключена от электропитания. В противном случае возможно поражение электрическим током.

Очистка ЖК-дисплея

Если поверхность ЖК-дисплея загрязнилась, аккуратно протрите ее мягкой сухой тканью. Не пользуйтесь органическими растворителями или моющими и очищающими средствами.

Очистка корпуса машины

Если наружные поверхности машины загрязнены, слегка смочите чистую тряпочку нейтральным моющим средством, тщательно выжмите ее и протрите поверхности машины. Затем протрите поверхность сухой тканью.

Очистка челночного устройства

Если в челночном устройстве или на шпульном колпачке накапливается пыль или грязь, то машина перестает работать надлежащим образом; может отказать функция обнаружения нити шпульки. Для получения наилучших результатов содержите машину в чистоте.

- 1 Нажмите кнопку “Needle Position” (“Положение иглы”) для поднятия иглы.
- 2 Опустите прижимную лапку.
- 3 Выключите машину.
- 4 Снимите иглу и адаптер прижимной лапки (см. стр. 36 - 39).
- 5 Снимите плоскую платформу или вышивальный модуль (если они установлены).

- 6 Возьмитесь за обе стороны крышки игольной пластины и снимите ее, сдвинув на себя.

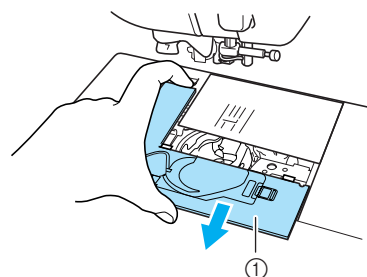

① Крышка игольной пластины

- 7 Возьмитесь за шпульный колпачок и выньте его.

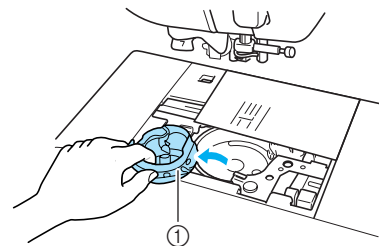

① Шпульный колпачок

- 8 При помощи входящей в комплект поставки щеточки или пылесоса удалите обрывки нити и пыль из челнока и из окружающих его механизмов и с поверхностей.

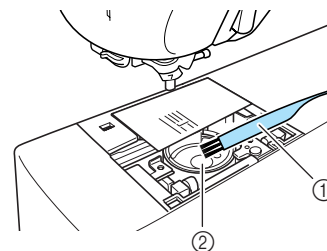

① Щеточка для очистки
② Челнок



Примечание

Не смазывайте маслом челнок.

- 9** Вставьте шпульный колпачок таким образом, чтобы выступ на шпульном колпачке совпал с пружиной.

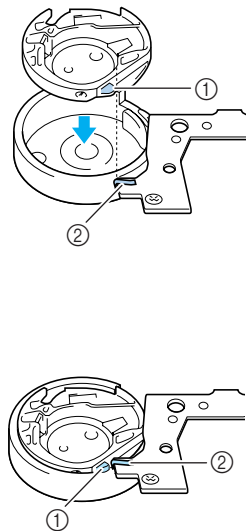

- ① Выступ
② Пружина

- 10** Вставьте крышку игольной пластины в предназначенные для нее пазы на игольной пластине и задвиньте крышку на место.

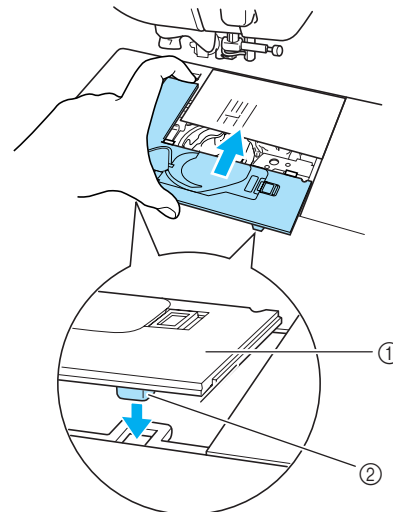

- ① Крышка игольной пластины
② Язычок

Примечание

- Никогда не пользуйтесь шпульным колпачком, на котором имеются царапины. Это может привести к запутыванию верхней нити, поломке иглы или ухудшению характеристик машины.
- По поводу приобретения нового шпульного колпачка (код детали: XC3153-151 (зеленая метка на винте) (для шитья и вышивания нитью шпульки, рекомендованной компанией Brother) или XC8167-151 (розовая метка на винте) (для шитья и вышивания нитью шпульки от других производителей)), обратитесь к уполномоченному дилеру фирмы вашего региона (см. стр. 143).
- Убедитесь, что шпульный колпачок установлен правильно. В противном случае может сломаться игла.



Приложение

НАСТРОЙКА ПАРАМЕТРОВ ЭКРАНА

Изображения на экране плохо различимы

Если после включения питания машины изображения на экране плохо различимы, выполните процедуру, описанную ниже.

- 1 Удерживая палец в любом месте на экране, выключите и снова включите питание машины.

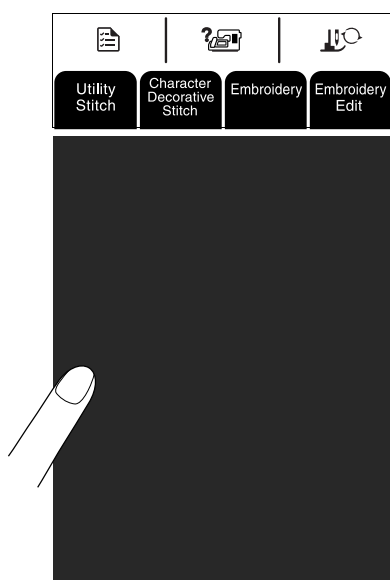

→ Отображается экран BRIGHTNESS OF LCD (яркость ЖК-дисплея).



Напоминание

Продолжайте нажимать на ЖК-дисплей до тех пор, пока на нем не будет выведен показанный ниже экран.

- 2 Для настройки яркости экрана нажмите кнопку **-** или **+**.

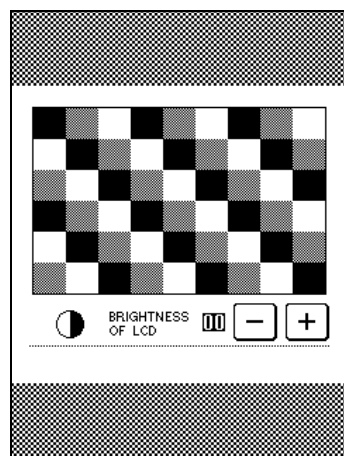

- 3 Выключите машину, а затем снова включите ее.

Неисправна сенсорная панель

Если при нажатии на экранные кнопки экран не действует надлежащим образом (машина не выполняет операции или выполняет не те операции, которые должна), то для выполнения соответствующих регулировок следуйте описанной ниже процедуре.

- 1 Удерживая палец в любом месте на экране, выключите и снова включите питание машины.

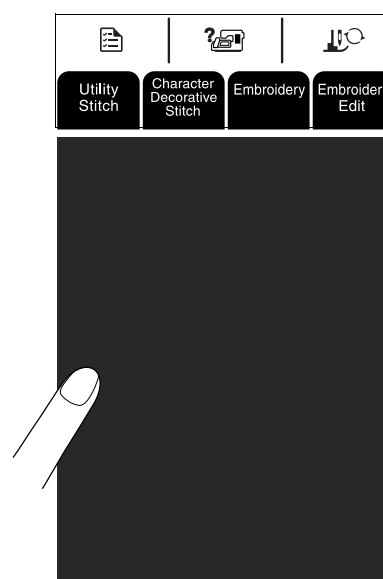

→ Отображается экран BRIGHTNESS OF LCD (яркость ЖК-дисплея).

- 2 Нажмите кнопку "Presser Foot Lifter" ("Подъемник прижимной лапки").

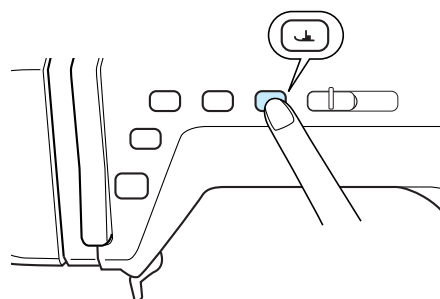

→ Появляется экран настроек сенсорной панели.



- 3** Входящим в комплект поставки машины пером для нажатия кнопок на сенсорном экране слегка коснитесь по очереди центра каждой метки × на экране, в порядке с 1 по 5.

* Если после нажатия на метку номер 5 сигнал зуммера прозвучал один раз, то операция завершена и на экране появляется сообщение "SUCCESS".

Если сигнал зуммера прозвучал два раза, это указывает на возникновение ошибки. В этом случае повторите выполнение описанных выше шагов.



Примечание

Для прикосновения к экрану пользуйтесь только входящим в комплект поставки машины специальным пером. Не используйте для этого механические карандаши, отвертки или какие-либо другие твердые или острые предметы. Не надавливайте на экран дисплея слишком сильно, в противном случае экран дисплея может быть поврежден.

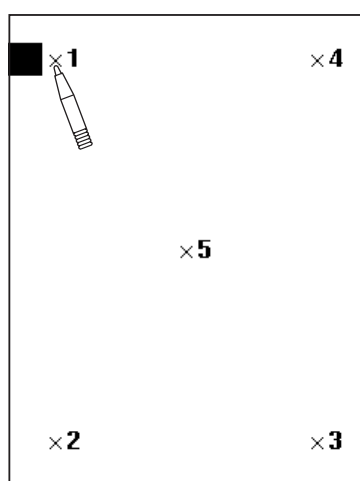

- 4** После выполнения необходимых настроек сенсорного экрана выключите машину, а затем снова включите ее.



Примечание

Если настройка параметров сенсорной панели завершена, а при нажатии на экранные кнопки экран по-прежнему не действует надлежащим образом, или если не удастся выполнить настройку, обратитесь к уполномоченному дилеру фирмы.



Приложение

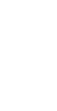
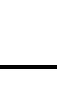

ПОИСК И УСТРАНЕНИЕ НЕИСПРАВНОСТЕЙ

ПОИСК И УСТРАНЕНИЕ НЕИСПРАВНОСТЕЙ

Если со швейной машиной возникли незначительные проблемы, то для их решения просмотрите приведенную ниже таблицу. Если предлагаемые действия по устранению неисправности не решили возникшую проблему, обратитесь к уполномоченному дилеру фирмы.



Напоминание

В данной машине реализована простая функция поиска и устранения неисправностей, которая может использоваться для устранения несущественных проблем, возникающих в процессе шитья. Нажмите кнопку



и затем кнопку **TROUBLESHOOTING** для отображения списка проблем. Нажмите кнопку для

соответствующей проблемы и ознакомьтесь с причинами, описание которых появляется на экране.

Проблема	Причина	Решение	Стр.
Рвется верхняя нить	Нить неправильно заправлена в машину (неправильно установлена шпулька, используется неподходящий колпачок катушки, нить вышла из направляющего крючка на игловодителе и т. п.).	Заправьте нить в машину надлежащим образом.	30
	На нити узлы, или она запуталась.	Удалите петли и узелки.	–
	Нить слишком толстая для данной иглы.	Проверьте в соответствующей таблице используемые сочетания ткани, нити и иглы и выберите необходимую комбинацию.	40
	Слишком сильное натяжение верхней нити.	Настройте натяжение нити.	47
	Нить запуталась.	Ножницами или другим инструментом обрежьте перекрученную нить и извлеките ее из челнока и т. д.	–
	Игла погнута или затупилась.	Замените иглу новой иглой.	38
	Игла установлена неправильно.	Установите иглу надлежащим образом.	38
	На игольной пластине вокруг отверстия имеются задиры.	Замените игольную пластину или обратитесь к уполномоченному дилеру фирмы вашего региона.	–
	На прижимной лапке вокруг отверстия имеются задиры.	Замените прижимную лапку или обратитесь к уполномоченному дилеру фирмы вашего региона.	–
Рвется нижняя нить (нить шпульки)	Шпулька установлена неправильно.	Установите шпульку надлежащим образом.	28
	На шпулке имеются задиры, или она вращается неправильно.	Замените шпульку.	–
	Нить запуталась.	Ножницами или другим инструментом обрежьте перекрученную нить и извлеките ее из челнока и т. д.	–
Пропуск стежков	Нить в машину заправлена неправильно.	Проверьте последовательность действий при заправке нити в машину и выполните заправку надлежащим образом.	30
	Нить или игла не подходит для шитья выбранной ткани.	Проверьте в соответствующей таблице используемые сочетания ткани, нити и иглы и выберите необходимую комбинацию.	40
	Игла погнута или затупилась.	Замените иглу новой иглой.	38
	Игла установлена неправильно.	Установите иглу надлежащим образом.	38
	Игла повреждена.	Замените иглу.	38
	Под игольной пластиной скопилась пыль или волокна нити.	Удалите щеточкой эту пыль или волокна нити.	190

ПОИСК И УСТРАНЕНИЕ НЕИСПРАВНОСТЕЙ

Проблема	Причина	Решение	Стр.
Складки на ткани	Неправильно заправлена верхняя или нижняя нить.	Проверьте последовательность действий при заправке нити в машину и выполните заправку надлежащим образом.	28, 30
	Неправильно установлена шпулька.	Установите шпульку надлежащим образом.	30
	Нить или игла не подходит для шитья выбранной ткани.	Проверьте в соответствующей таблице используемые сочетания ткани, нити и иглы и выберите необходимую комбинацию.	40
	Игла погнута или затупилась.	Замените иглу новой иглой.	38
	Длина стежков слишком велика при шитье тонких тканей.	Уменьшите длину стежка.	46
	Натяжение нити установлено неправильно.	Настройте натяжение нити.	47
	Была использована ненадлежащая прижимная лапка.	Установите надлежащую прижимную лапку.	207
Шум высокого тона во время шитья	В гребенках транспортера ткани пыль или волокна нити.	Удалите пыль или волокна нити.	190
	Челнок захватил кусочки нити.	Очистите челнок.	190
	Неправильно заправлена верхняя нить.	Проверьте последовательность действий при заправке нити в машину и выполните заправку надлежащим образом.	30
	На челноке имеются задиры.	Замените челнок или обратитесь к уполномоченному дилеру фирмы вашего региона.	–
Не удается заправить нить в иглу	Игла находится в неправильном положении.	Нажмите кнопку "Needle Position" ("Положение иглы") для поднятия иглы.	9
	Направляющий крючок устройства заправки нити не проходит через игольное ушко.	Нажмите кнопку "Needle Position" ("Положение иглы") для поднятия иглы.	9
	Игла установлена неправильно.	Установите иглу надлежащим образом.	38
Неправильно отрегулировано натяжение нити	Неправильно заправлена верхняя нить.	Проверьте последовательность действий при заправке нити в машину и выполните заправку надлежащим образом.	30
	Шпулька установлена неправильно.	Установите шпульку надлежащим образом.	28
	Нить или игла не подходит для шитья выбранной ткани.	Проверьте в соответствующей таблице используемые сочетания ткани, нити и иглы и выберите необходимую комбинацию.	40
	Адаптер прижимной лапки установлен неправильно.	Установите адаптер прижимной лапки надлежащим образом.	71
	Натяжение нити установлено неправильно.	Настройте натяжение нити.	47
Вышивание знаков выполняется неправильно	Была использована ненадлежащая прижимная лапка.	Установите надлежащую прижимную лапку.	207
	Установочные параметры рисунка были заданы неверно.	Исправьте установочные параметры рисунка.	102
	При работе с тонкими или растягивающимися тканями не был использован стабилизирующий материал.	Прикрепите к ткани стабилизирующий материал.	132
	Натяжение нити установлено неправильно.	Настройте натяжение нити.	47



Приложение

ПОИСК И УСТРАНЕНИЕ НЕИСПРАВНОСТЕЙ

Проблема	Причина	Решение	Стр.
Вышивание рисунка выполняется неправильно	Нить запуталась.	Ножницами или другим инструментом обрежьте перекрученную нить и извлеките ее из челнока и т. д.	–
	Ткань неправильно закреплена в пяльцах (ткань недостаточно хорошо натянута в пяльцах и т. п.).	Если ткань недостаточно туго натянута на пяльцах, то рисунок может быть вышит неправильно или может произойти сжатие рисунка. Закрепите материал в пяльцах надлежащим образом.	134
	К ткани не был прикреплен стабилизирующий материал.	Обязательно используйте стабилизирующий материал, особенно при работе с растягивающимися и тонкими тканями, тканями с грубым переплетением, а также с материалами, подверженными усадке. Обратитесь к ближайшему уполномоченному дилеру фирмы за информацией о соответствующих стабилизирующих материалах.	132
	Вблизи машины находился какой-то предмет, о который во время работы ударялась каретка или пяльцы.	Если пяльцы ударяются обо что-нибудь в процессе шитья, то рисунок будет вышит с плохим качеством. Уберите все предметы из той зоны, где пяльцы могут соприкоснуться с ними во время шитья.	–
	Ткань, находящаяся за пределами пялец, цепляется за швейный кронштейн, в результате чего вышивальный модуль не может двигаться.	Закрепите заново ткань в пяльцах таким образом, чтобы те ее части, которые находятся за пределами пялец, оказались в стороне от швейного кронштейна, и поверните рисунок на 180 градусов.	134
	Ткань слишком тяжелая, вследствие чего вышивальный модуль не может двигаться свободно.	Положите большую толстую книгу или аналогичный предмет под кронштейн, чтобы слегка приподнять чрезмерно нагруженную сторону и поддержать ее на требуемом уровне.	–
	Ткань свисает со стола.	Если ткань во время вышивания свисает со стола, то вышивальный модуль не может перемещаться свободно. Уложите ткань таким образом, чтобы она не свисала со стола (или поддерживайте ткань, чтобы она не препятствовала движению вышивального модуля).	143
	Ткань за что-то зацепилась или чем-то закреплена.	Остановите машину и положите ткань таким образом, чтобы она не могла за что-нибудь зацепиться или чем-то закреплиться.	–
	Пяльцы снимались в процессе вышивания (например, для переустановки шпульки). При снятии или установке пялец произошел удар по прижимной лапке или ее смещение, или произошло смещение вышивального модуля.	Если в процессе вышивания произошло смещение прижимной лапки или вышивального модуля, то рисунок будет вышит неправильно. Соблюдайте осторожность при снятии пялец и их обратной установке в процессе вышивания.	147
Ломается игла	Игла установлена неправильно.	Установите иглу надлежащим образом.	38
	Не затянут винт иглодержателя.	Затяните винт иглодержателя.	39
	Игла погнута или затупилась.	Замените иглу новой иглой.	38
	Нить или игла не подходит для шитья выбранной ткани.	Проверьте в соответствующей таблице используемые сочетания ткани, нити и иглы и выберите необходимую комбинацию.	40
	Была использована ненадлежащая прижимная лапка.	Установите надлежащую прижимную лапку.	207
	Слишком сильное натяжение верхней нити.	Настройте натяжение нити.	47
	Во время шитья происходит протягивание ткани.	Не тяните ткань во время шитья.	–
	Неправильно установлена шпулька.	Установите шпульку надлежащим образом.	31
	На игольной пластине вокруг отверстия имеются задиры.	Замените игольную пластину или обратитесь к уполномоченному дилеру фирмы вашего региона.	–
	На прижимной лапке вокруг отверстия (отверстий) имеются задиры.	Замените прижимную лапку или обратитесь к уполномоченному дилеру фирмы вашего региона.	–
	На челноке имеются задиры.	Замените челнок или обратитесь к уполномоченному дилеру фирмы вашего региона.	–
Игла повреждена.	Замените иглу.	38	

ПОИСК И УСТРАНЕНИЕ НЕИСПРАВНОСТЕЙ

Проблема	Причина	Решение	Стр.
Не происходит подача ткани через машину	Гребенки транспортера опущены.	С помощью рычага положения гребенок транспортера ткани поднимите гребенки.	91
	Стежки прошиваются слишком близко друг к другу.	Увеличьте длину стежка.	46
	Была использована ненадлежащая прижимная лапка.	Установите надлежащую прижимную лапку.	207
	Игла погнута или затупилась.	Замените иглу новой иглой.	38
	Нить запуталась.	Ножницами или другим инструментом обрежьте перекрученную нить и извлеките ее из челнока и т. д.	–
Машина не работает	Не выбран никакой рисунок.	Выберите рисунок.	52, 98, 126, 165
	Не была нажата кнопка "Пуск/Стоп".	Нажмите кнопку "Пуск/Стоп".	43
	Не включен сетевой выключатель.	Установите сетевой выключатель в положение ON (ВКЛ.).	16
	Прижимная лапка не опущена.	Опустите прижимную лапку.	42
	Кнопка "Пуск/Стоп" была нажата при подключенной педали.	Отсоедините педаль или используйте педаль для управления машиной.	9, 43
	Педаль была нажата для начала вышивания.	Отсоедините педаль или используйте кнопку "Пуск/Стоп" для управления машиной.	9
Вышивальный модуль не работает	Не выбран никакой рисунок.	Выберите рисунок.	52, 98, 126, 165
	Не включен сетевой выключатель.	Установите сетевой выключатель в положение ON (ВКЛ.).	16
	Вышивальный модуль установлен ненадлежащим образом.	Установите вышивальный модуль надлежащим образом.	124
	Пяльцы были установлены до инициализации вышивального модуля.	Выполните процесс инициализации надлежащим образом.	125
Информация на ЖК-дисплее не читается	Неправильно отрегулирована контрастность ЖК-дисплея.	Отрегулируйте контрастность ЖК-дисплея.	21, 192

⚠ ВНИМАНИЕ

- Данная машина оснащена устройством обнаружения нити. Если нажать кнопку "Пуск/Стоп" до того, как была выполнена заправка верхней нити, машина не будет работать надлежащим образом. Кроме того, в зависимости от выбранного рисунка машина может подавать ткань даже при поднятой игле. Это обусловлено действием механизма разъединения игловодителя. В таких случаях звук работающей машины отличается от того, что слышен при шитье в нормальном режиме. Это не является неисправностью.
- Если во время шитья выключилось электропитание:
Установите сетевой выключатель в положение OFF (ВЫКЛ.) и выньте вилку сетевого шнура из розетки.
При последующем запуске машины строго следуйте инструкциям по эксплуатации машины.



Приложение

СООБЩЕНИЯ ОБ ОШИБКАХ

СООБЩЕНИЯ ОБ ОШИБКАХ

Если нажать кнопку “Пуск/Стоп” или кнопку “Reverse/Reinforcement Stitch” (“Шить в обратном направлении/Выполнение усилительных стежков”) перед корректной установкой машины, или если эксплуатация осуществляется неправильно, то машина останавливается и при этом для указания на ошибку выводится аварийный сигнал и на ЖК-дисплее отображается сообщение об ошибке. Если появляется сообщение об ошибке, решите проблему в соответствии с инструкциями в этом сообщении.

(Отображаемое сообщение исчезает при нажатии на кнопку  или в случае корректного выполнения операции.)

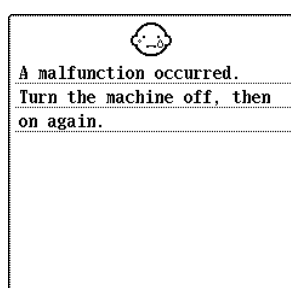

Это сообщение отображается при возникновении каких-либо нарушений в работе машины.

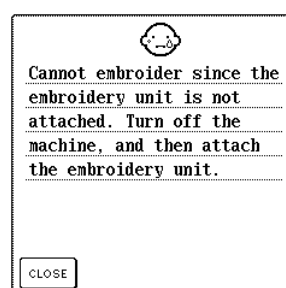

Это сообщение отображается при нажатии кнопки “Пуск/Стоп”, когда вышивальный модуль не установлен.

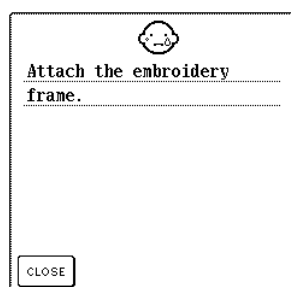

Это сообщение отображается при нажатии кнопки “Пуск/Стоп” в режиме вышивания, когда вышивальный модуль не установлен.

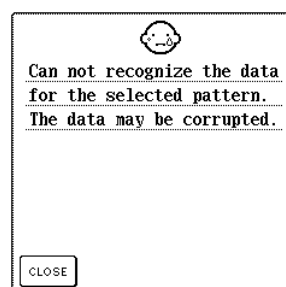

Это сообщение отображается в том случае, если существует возможность того, что данные выбранного рисунка искажены.

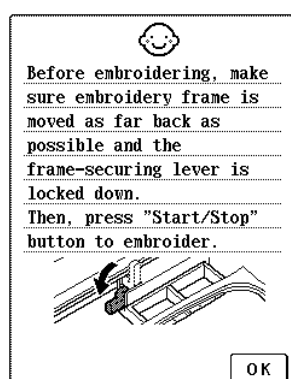

Это сообщение-подтверждение отображается после включения вышины и перемещения каретки вышивального модуля в исходное положение.

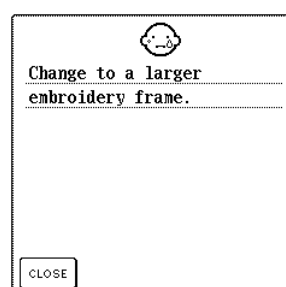

Это сообщение отображается в том случае, когда размеры выбранного в режиме вышивания рисунка больше области вышивания малых пялец, при этом на машине установлены малые пяльцы.

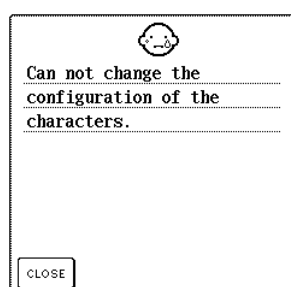

Это сообщение отображается в том случае, когда в рисунке присутствует слишком много знаков, располагаемых по кривой линии.

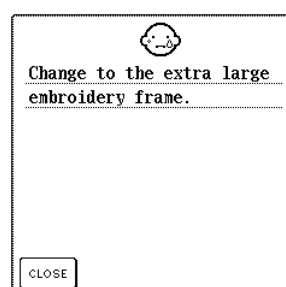

Это сообщение отображается в том случае, когда размеры выбранного в режиме вышивания рисунка больше области вышивания больших пялец, при этом на машине установлены малые, средние или большие пяльцы.

СООБЩЕНИЯ ОБ ОШИБКАХ

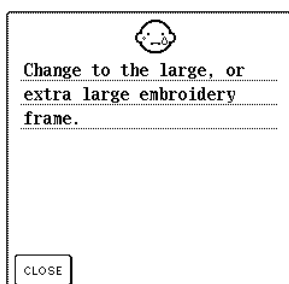

Это сообщение отображается в том случае, когда размеры вышивания рисунка больше области вышивания средних пялец, при этом на машине установлены малые или средние пяльцы.

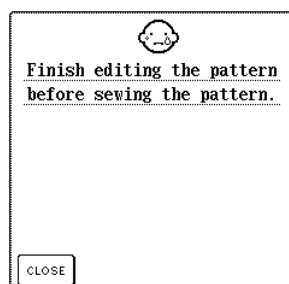

Это сообщение отображается, когда кнопка "Пуск/Стоп" нажата при редактировании рисунка в режиме редактирования рисунков вышивания.

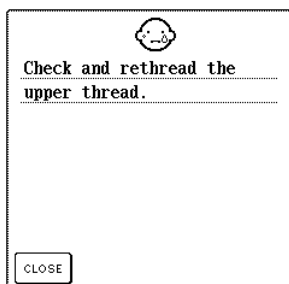

Это сообщение отображается при нажатии кнопки "Пуск/Стоп" или кнопки "Reverse/Reinforcement Stitch", когда верхняя нить оборвана или заправлена неправильно.

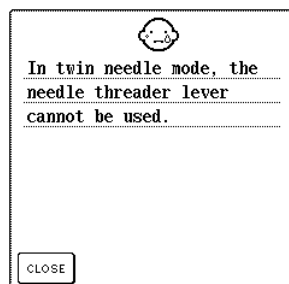

Это сообщение отображается при попытке использования рычажка устройства заправки нити, когда установлен режим шитья двойной иглой.

ВНИМАНИЕ

- Заново заправьте нить в машину. Если нажать кнопку "Пуск/Стоп" без повторной заправки нити в машину, натяжение нити может оказаться неправильным или может сломаться игла, что может привести к травме.

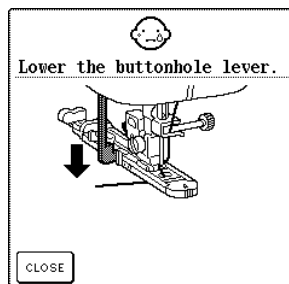

Это сообщение отображается при нажатии кнопки "Пуск/Стоп" или кнопки "Reverse/Reinforcement Stitch", когда рычажок для выметывания петель поднят и выбрана строчка для выметывания петель.

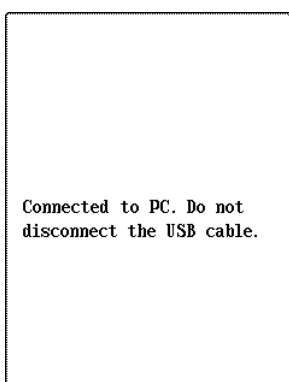

Это сообщение отображается при использовании USB-кабеля для загрузки информации с компьютера на машину.

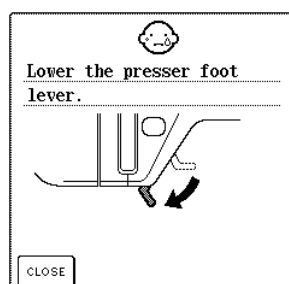

Это сообщение отображается при нажатии кнопки "Пуск/Стоп", кнопки "Reverse/Reinforcement Stitch", кнопки "Thread Cutter" или кнопки "Presser Foot Lifter", когда рычаг прижимной лапки поднят/игла опущена.

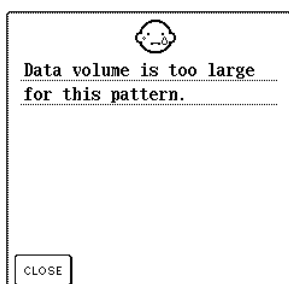

Это сообщение отображается в том случае, если редактируемые рисунки требуют слишком большого объема памяти, или если в процесс редактирования вовлечено слишком много рисунков для имеющегося свободного объема памяти.

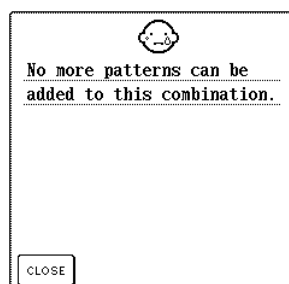

Это сообщение отображается при попытке скомбинировать более 70 рисунков.



Приложение 8

СООБЩЕНИЯ ОБ ОШИБКАХ

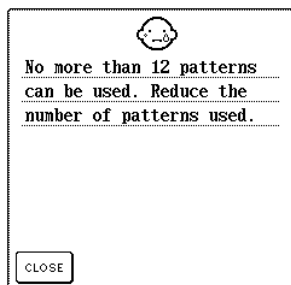

Это сообщение отображается в том случае, когда в "Removable Disk" было сохранено более 12 рисунков.

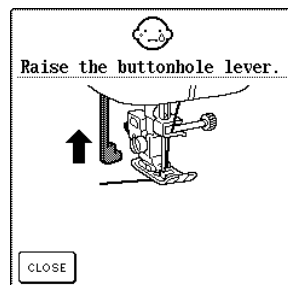

Это сообщение отображается при нажатии кнопки "Пуск/Стоп" или кнопки "Reverse/Reinforcement Stitch", когда рычажок для выметывания петель опущен и выбрана строчка, отличная от строчки для выметывания петель.

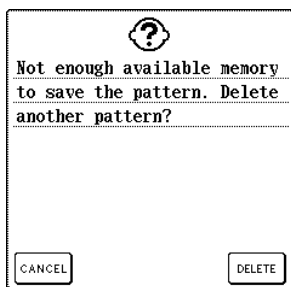

Это сообщение отображается в том случае, если в памяти машины нет свободного пространства и рисунок или строчка не могут быть сохранены.

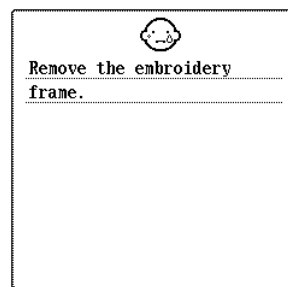

Это сообщение отображается в том случае, если машина работает в режиме вышивания и предпринимается попытка инициализации вышивального модуля, когда на машине установлены пальцы.

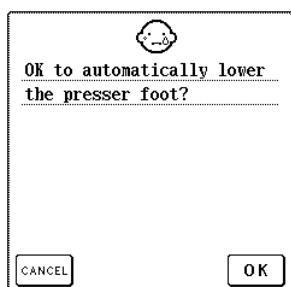

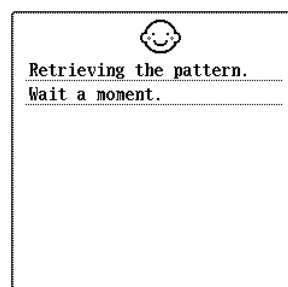

Это сообщение отображается при нажатии кнопки , когда прижимная лапка поднята.

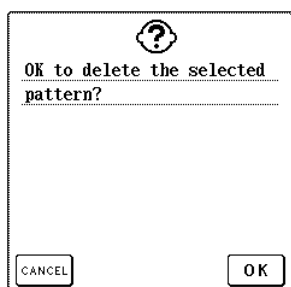

Это сообщение отображается в том случае, когда при работе в режиме редактирования рисунков вышивки извлекается ранее сохраненный рисунок.



Это сообщение отображается при нажатии кнопки  или ,  или  после выбора рисунка.

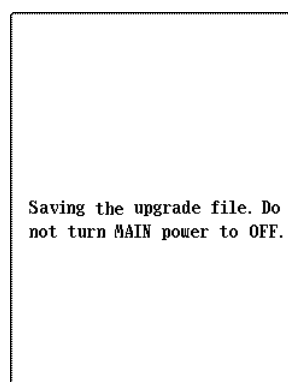

Это сообщение отображается во время загрузки на машину файла обновления.

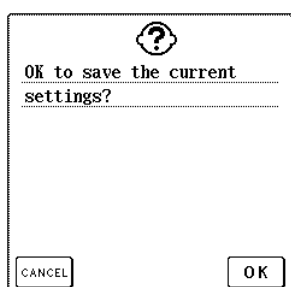

Это сообщение отображается при нажатии кнопки , когда выбрана обычная строчка.

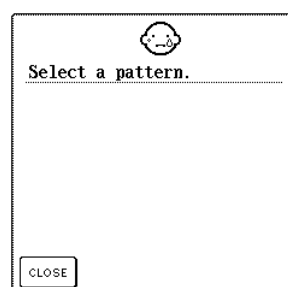

Это сообщение отображается при нажатии кнопки "Пуск/Стоп" или кнопки "Reverse/Reinforcement Stitch", или , когда не выбран никакой рисунок.

СООБЩЕНИЯ ОБ ОШИБКАХ

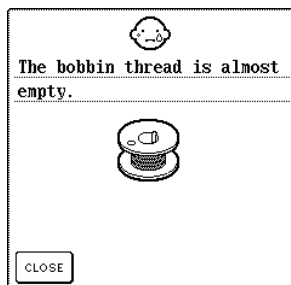

Это сообщение отображается в том случае, если заканчивается нить на шпульке.

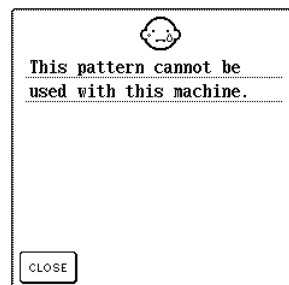

Это сообщение отображается при попытке извлечения рисунка, загруженного на другой машине.



Это сообщение отображается в том случае, если во время намотки шпульки происходит блокировка двигателя вследствие запутывания нити и т. п.

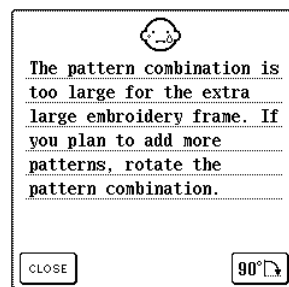

Это сообщение отображается в том случае, если машина работает в режиме вышивания и комбинация знаков в рисунке слишком велика для пялец. Можно повернуть рисунок на 90 градусов и продолжить комбинирование знаков.

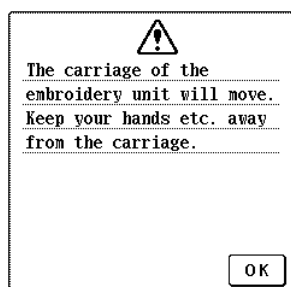

Это сообщение отображается при инициализации вышивального модуля.

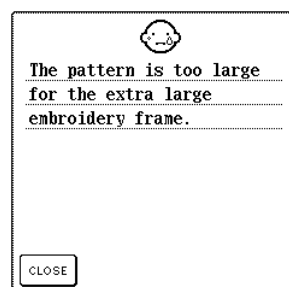

Это сообщение отображается в том случае, если машина работает в режиме вышивания и комбинация знаков в рисунке слишком велика для пялец.

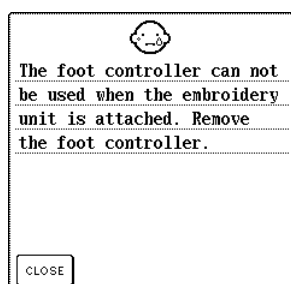

Это сообщение отображается при нажатии на педаль, когда установлен вышивальный модуль.

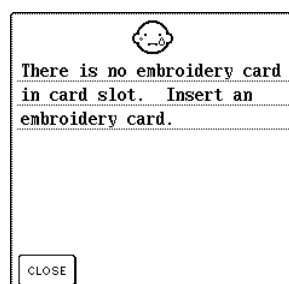

Это сообщение отображается при нажатии кнопки , когда карта с данными для вышивания не вставлена.

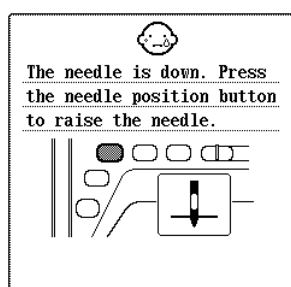

Это сообщение отображается в том случае, если машина включается, когда игла находится в нижнем положении и установлен вышивальный модуль.



Это сообщение отображается при нажатии кнопки "Пуск/Стоп", когда подключена педаль.



Приложение

СООБЩЕНИЯ ОБ ОШИБКАХ



Это сообщение отображается в случае блокировки двигателя вследствие запутывания нити или по другим причинам, связанным с подачей нити.

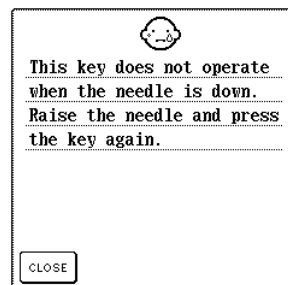

Это сообщение отображается при нажатии какой-либо кнопки на экране, когда игла находится в нижнем положении.

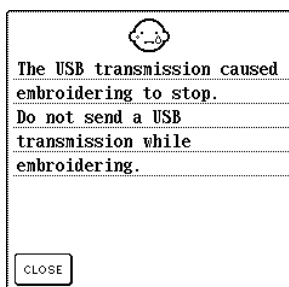

Если данные записываются или удаляются из "Removable Disk" на подключенном компьютере во время вышивания, то машина останавливается и отображается это сообщение. После завершения передачи по USB-кабелю снова нажмите кнопку "Пуск/Стоп" для продолжения вышивания.

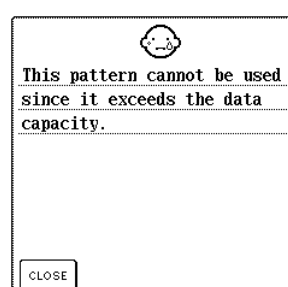

Это сообщение отображается при попытке извлечения рисунка, сохраненного с числом стежков или числом цветов, превышающем установленные предельные значения.

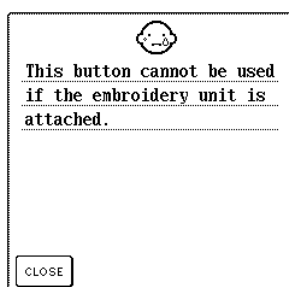

Это сообщение отображается при нажатии кнопки "Reverse/Reinforcement Stitch", когда установлен вышивальный модуль.

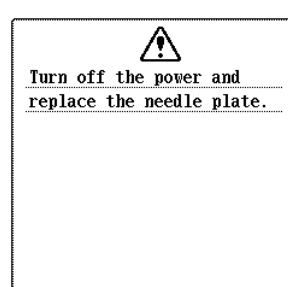

Это сообщение отображается в том случае, если попытаться шить строчкой, отличной от строчки со средним положением иглы, в то время как на машине установлена игольная пластина с одним отверстием. Это сообщение также отображается в том случае, если игольная пластина снята с машины или машина установлена для работы в режиме вышивания или редактирования рисунков вышивки.

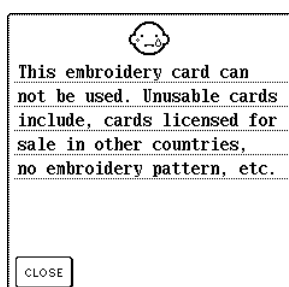

Это сообщение отображается при нажатии кнопки , когда вставлена несовместимая карта с данными для вышивания.

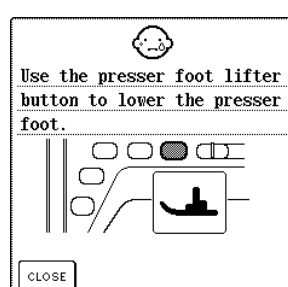

Это сообщение отображается при нажатии кнопки "Пуск/Стоп", кнопки "Reverse/Reinforcement Stitch" или кнопки "Thread Cutter", когда рычаг прижимной лапки поднят.

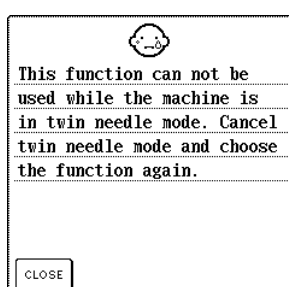

Это сообщение отображается в том случае, если был выбран рисунок, который не может вышиваться двойной иглой, когда для машины установлен режим шитья двойной иглой.

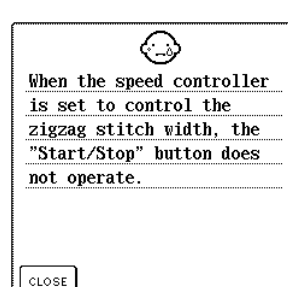

Это сообщение отображается при нажатии кнопки "Пуск/Стоп", когда регулятор скорости шитья используется для управления ширины строчки "зигзаг".

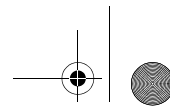
**■ Аварийный сигнал**

Если выполнена некорректная операция, машина подает два или четыре звуковых сигнала.

**Напоминание**

Для включения или выключения подачи

аварийного сигнала нажмите кнопку .

Для получения более подробной информации см. стр. 21.

ТЕХНИЧЕСКИЕ ХАРАКТЕРИСТИКИ

	Характеристика	Спецификация
Швейная машина	Габаритные размеры	51,1 см (ширина) × 30,5 см (высота) × 25,8 см (глубина)
	Габаритные размеры футляра машины	58,2 см (ширина) × 31,9 см (высота) × 28,4 см (глубина)
	Вес	11,2 кг (с футляром: 13,5 кг)
	Скорость шитья	70 – 1000 стежков в минуту
	Игла	Иглы для бытовых швейных машин (HA × 130)
Вышивальный модуль	Габаритные размеры	45,8 см (ширина) × 13,1 см (высота) × 42,3 см (глубина)
	Габаритные размеры машины с установленным вышивальным модулем	72,4 см (ширина) × 30,5 см (высота) × 42,3 см (глубина)
	Вес	3,5 кг

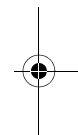
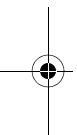

Приложение

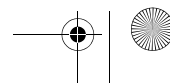
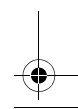
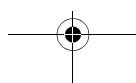
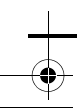

ОБНОВЛЕНИЕ ПРОГРАММНОГО ОБЕСПЕЧЕНИЯ

ОБНОВЛЕНИЕ ПРОГРАММНОГО ОБЕСПЕЧЕНИЯ

С использованием компьютера можно загружать на швейную машину обновления программного обеспечения.

**Примечание**

Имеется два файла обновления. Необходимо загрузить оба файла.

**Напоминание**

- При обновлении программного обеспечения машины сохраненные на ней комбинации знаков и декоративных строчек стираются. Однако сохраненные рисунки вышивания сохраняются.
- Во время обновления программного обеспечения при нажатии какой-либо кнопки зуммер не включается.

- 1** Удерживая нажатой кнопку “Presser Foot Lifter” (“Подъемник прижимной лапки”) включите машину.

→ Появляется следующий экран.

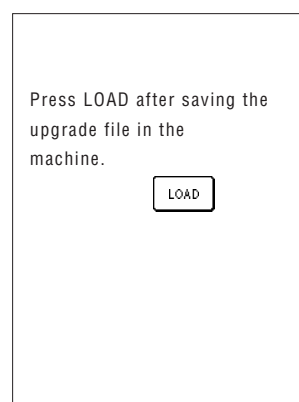

- 2** Подключите соединители USB-кабеля к соответствующим USB-портам на компьютере и на машине.

→ На мониторе компьютера в “My Computer” появляется значок “Removable Disk”.

- 3** Скопируйте файл обновления в папку “Removable Disk”.

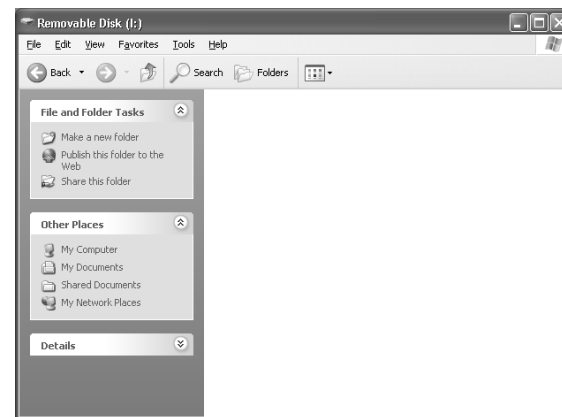

→ Отображается сообщение “Connected to PC. Do not disconnect the USB cable.”.

- 4** При повторном отображении экрана, показанного на шаге **1**, нажмите кнопку

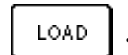

→ Отображается сообщение “Saving the upgrade file. Do not turn main power to OFF.” Загрузка занимает около трех минут.



5 Отображение следующего экрана указывает на то, что первый файл обновления загружен.

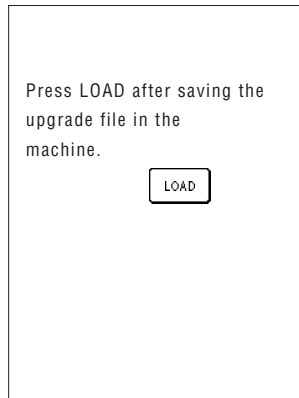

6 Скопируйте второй файл обновления в папку "Removable Disk".

7 При повторном отображении экрана, показанного на шаге **1**, нажмите кнопку



→ Отображается сообщение "Saving the upgrade file. Do not turn main power to OFF." Загрузка занимает около трех минут.

8 Отображение следующего экрана указывает на то, обновление завершено.

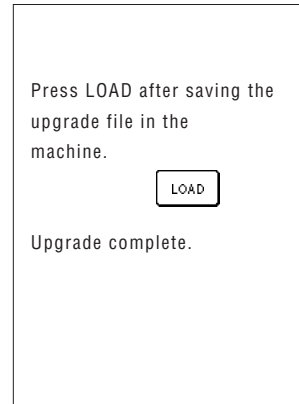

Примечание

При возникновении ошибки появляется сообщение об ошибке, текст которого отображается в красном цвете. В этом случае выключите машину и затем снова выполните процедуру обновления, начиная с шага **1**.

9 Отсоедините USB-кабель и выключите машину, а затем снова включите ее.

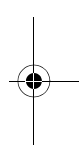
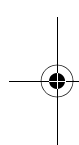

Приложение

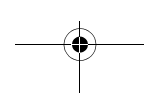
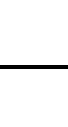

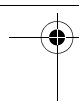

ОБНОВЛЕНИЕ ПРОГРАММНОГО ОБЕСПЕЧЕНИЯ



ТАБЛИЦА НАСТРОЕК СТРОЧЕК



Note

При использовании двойной иглы (см. стр. 33) применяйте только прижимную лапку "J".

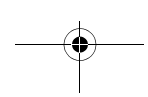
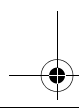
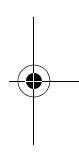
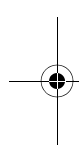
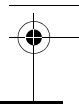
Строчка	Наименование строчки	Прижимная лапка	Применения	Ширина строчки (мм)		Длина стежка (мм)		Двойная игла
				Авто	Ручная настройка	Авто	Ручная настройка	
	Прямая строчка (положение иглы слева)		Общее шитье, сборки, мелкие складки и т. п. Стежки в обратном направлении прошиваются при нажатии на кнопку "Reverse/ Reinforcement Stitch" ("Шитье в обратном направлении/ Выполнение усилительных стежков").	0,0	0,0 - 7,0	2,5	0,2 - 5,0	Да (J)
	Прямая строчка (положение иглы слева)		Общее шитье, сборки, мелкие складки и т. п. Усилительные стежки прошиваются при нажатии на кнопку "Reverse/ Reinforcement Stitch" ("Шитье в обратном направлении/ Выполнение усилительных стежков").	0,0	0,0 - 7,0	2,5	0,2 - 5,0	Да (J)
	Прямая строчка (среднее положение иглы)		Общее шитье, сборки, мелкие складки и т. п. Стежки в обратном направлении прошиваются при нажатии на кнопку "Reverse/ Reinforcement Stitch" ("Шитье в обратном направлении/ Выполнение усилительных стежков").	3,5	0,0 - 7,0	2,5	0,2 - 5,0	Да (J)
	Прямая строчка (среднее положение иглы)		Общее шитье, сборки, мелкие складки и т. п. Усилительные стежки прошиваются при нажатии на кнопку "Reverse/ Reinforcement Stitch" ("Шитье в обратном направлении/ Выполнение усилительных стежков").	3,5	0,0 - 7,0	2,5	0,2 - 5,0	Да (J)
	Тройная эластичная строчка		Общее шитье для усиления и декоративной отделки	0,0	0,0 - 7,0	2,5	1,5 - 4,0	Да (J)
	Декоративная строчка		Выполнение усилительных строчек, общее шитье и декоративная вышивка	1,0	1,0 - 3,0	2,5	1,0 - 4,0	Да (J)
	Декоративная строчка		Декоративные строчки, отделка деталей одежды	0,0	0,0 - 7,0	2,5	1,0 - 4,0	Да (J)
	Сметочная строчка		Сметка	0,0	0,0 - 7,0	20,0	5,0 - 30,0	Нет
	Строчка "зигзаг" (среднее положение иглы)		Для обметывания краев, починки (шторки). Стежки в обратном направлении прошиваются при нажатии на кнопку "Reverse/ Reinforcement Stitch" ("Шитье в обратном направлении/ Выполнение усилительных стежков").	3,5	0,0 - 7,0	1,4	0,0 - 4,0	Да (J)

Таблица настроек строчек

Строчка	Наименование строчки	Прижимная лапка	Применения	Ширина строчки (мм)		Длина стежка (мм)		Двойная игла
				Авто	Ручная настройка	Авто	Ручная настройка	
	Строчка "зигзаг" (среднее положение иглы)		Для обметывания краев, починки (штопки). Усилительные стежки прошиваются при нажатии на кнопку "Reverse/ Reinforcement Stitch" ("Шитье в обратном направлении/ Выполнение усилительных стежков").	3,5	0,0 - 7,0	1,4	0,0 - 4,0	Да (J)
	Строчка "зигзаг" (игла справа)		Начало с положения иглы справа, прошивание строчки "зигзаг" слева.	3,5	2,5 - 5,0	1,4	0,3 - 4,0	Да (J)
	Строчка "зигзаг" (игла слева)		Начало с положения иглы слева, прошивание строчки "зигзаг" справа.	3,5	2,5 - 5,0	1,4	0,3 - 4,0	Да (J)
	2-стежковый эластичный "зигзаг"		Обметка краев (ткани средней плотности и эластичные ткани), лента и эластичная тесьма	5,0	1,5 - 7,0	1,0	0,2 - 4,0	Да (J)
	3-стежковый эластичный "зигзаг"		Обметка краев (ткани средней плотности, плотные ткани и эластичные ткани), лента и эластичная тесьма	5,0	1,5 - 7,0	1,0	0,2 - 4,0	Да (J)
	Краеобметочная строчка		Усиление тонких и средних тканей	3,5	2,5 - 5,0	2,0	1,0 - 4,0	Нет
	Краеобметочная строчка		Усиление плотных тканей	5,0	2,5 - 5,0	2,5	1,0 - 4,0	Нет
	Краеобметочная строчка		Усиление средних и плотных или легко осыпающихся тканей или выполнение декоративных строчек.	5,0	3,5 - 5,0	2,5	1,0 - 4,0	Нет
	Краеобметочная строчка		Выполнение усилительных швов на эластичных тканях	5,0	0,0 - 7,0	2,5	0,5 - 4,0	Да (J)
	Краеобметочная строчка		Усиление средних эластичных и плотных тканей, выполнение декоративных строчек	5,0	0,0 - 7,0	2,5	0,5 - 4,0	Да (J)
	Краеобметочная строчка		Усиление эластичных тканей или выполнение декоративных строчек	4,0	0,0 - 7,0	4,0	1,0 - 4,0	Да (J)
	Краеобметочная строчка		Эластичный вязаный шов	5,0	0,0 - 7,0	4,0	1,0 - 4,0	Нет
	Одиночная ромбовидная краеобметочная строчка		Усиление и сшивание эластичных тканей	6,0	1,0 - 7,0	3,0	1,0 - 4,0	Да (J)
	Одиночная ромбовидная краеобметочная строчка		Усиление эластичных тканей	6,0	1,0 - 7,0	1,8	1,0 - 4,0	Да (J)
	С боковым резаком		Прямая строчка с одновременной обрезкой тканей	0,0	0,0 - 2,5	2,5	0,2 - 5,0	Нет
	С боковым резаком		Строчка "зигзаг" с одновременной обрезкой тканей	3,5	3,5 - 5,0	1,4	0,0 - 4,0	Нет

Таблица настроек строчек



































Строчка	Наименование строчки	Прижимная лапка	Применения	Ширина строчки (мм)		Длина стежка (мм)		Двойная игла
				Авто	Ручная настройка	Авто	Ручная настройка	
	С боковым резаком		Обметывание краев одновременно с обрезкой тканей	3,5	3,5 - 5,0	2,0	1,0 - 4,0	Нет
	С боковым резаком		Обметывание краев одновременно с обрезкой тканей	5,0	3,5 - 5,0	2,5	1,0 - 4,0	Нет
	С боковым резаком		Обметывание краев одновременно с обрезкой тканей	5,0	3,5 - 5,0	2,5	1,0 - 4,0	Нет
	Соединительная строчка (игла справа)		Сшивание/лоскутные работы Припуск на шов справа 6,5 мм	5,5	0,0 - 7,0	2,0	0,2 - 5,0	Нет
	Соединительная строчка (игла по центру)		Сшивание/лоскутные работы	—	—	2,0	0,2 - 5,0	Нет
	Соединительная строчка (игла слева)		Сшивание/лоскутные работы Припуск на шов слева 6,5 мм	1,5	0,0 - 7,0	2,0	0,2 - 5,0	Нет
	Имитация ручного выстигивания		Стегальная строчка, выглядящая как ручной стегальный шов	0,0	0,0 - 7,0	2,5	1,0 - 4,0	Нет
	Стегальная строчка "зигзаг" для аппликаций		Строчка "зигзаг" для стегальных работ и шитья на лоскутных аппликациях	3,5	0,0 - 7,0	1,4	0,0 - 4,0	Нет
	Стегальная строчка для аппликаций		Стегальная строчка для потайного пришивания аппликаций или окантовки среза детали	1,5	0,5 - 5,0	1,8	1,0 - 4,0	Нет
	Выстигивание		Фоновое выстигивание	7,0	1,0 - 7,0	1,6	1,0 - 4,0	Нет
	Потайная строчка-мережка		Подшивка тканых материалов	00	3←--→3	2,0	1,0 - 3,5	Нет
	Потайная строчка-мережка		Подшивка эластичных материалов	00	3←--→3	2,0	1,0 - 3,5	Нет
	Краеобметочная строчка		Аппликации, декоративная отделка одеял	3,5	2,5 - 7,0	2,5	1,6 - 4,0	Да (J)
	Строчка-ракушка		Отделка края тканей строчкой-ракушкой	4,0	0,0 - 7,0	2,5	0,2 - 4,0	Да (J)
	Фестонная атласная строчка		Декоративная отделка воротов блуз, краев носовых платков	5,0	2,5 - 7,0	0,5	0,1 - 1,0	Да (J)
	Фестонная строчка		Декоративная отделка воротов блуз, краев носовых платков	7,0	0,0 - 7,0	1,4	1,0 - 4,0	Нет
	Лоскутная соединительная строчка		Лоскутные работы, декоративная отделка	4,0	0,0 - 7,0	1,2	0,2 - 4,0	Да (J)
	Лоскутная двойная строчка для обметывания (оверлок)		Лоскутные работы, декоративная отделка	5,0	2,5 - 7,0	2,5	1,0 - 4,0	Да (J)
	Декоративная строчка		Выполнение декоративных строчек, закрепление кордной нити и декоративная вышивка.	5,0	0,0 - 7,0	1,2	0,2 - 4,0	Да (J)

Таблица настроек строчек

Строчка	Наименование строчки	Прижимная лапка	Применения	Ширина строчки (мм)		Длина стежка (мм)		Двойная игла
				Авто	Ручная настройка	Авто	Ручная настройка	
	Строчки для украшения сборками или буфами		Украшение сборками или буфами, декоративная отделка	5,0	0,0 - 7,0	1,6	1,0 - 4,0	Да (J)
	Строчка "елочка"		Соединение частей с просветом, декоративная отделка	5,0	0,0 - 7,0	2,5	1,0 - 4,0	Да (J)
	Крестообразная строчка для соединения с просветом		Соединение частей с просветом и декоративная отделка	5,0	2,5 - 7,0	2,5	1,0 - 4,0	Да (J)
	Пристрачивание тесьмы		Пристрачивание тесьмы для шитья на эластичной ткани	4,0	0,0 - 7,0	1,0	0,2 - 4,0	Да (J)
	Строчка для соединения встык		Декоративная отделка	4,0	0,0 - 7,0	3,0	2,0 - 4,0	Нет
	Настрачивание тесьмы "вьюнчик"		Декоративная отделка деталей одежды	4,0	0,0 - 7,0	2,5	1,0 - 4,0	Да (J)
	Декоративная строчка		Декоративная отделка	5,5	0,0 - 7,0	1,6	1,0 - 4,0	Да (J)
	Строчка "серпантин"		Декоративная отделка и пристрачивание эластичной тесьмы	5,0	1,5 - 7,0	1,0	0,2 - 4,0	Да (J)
	Декоративная строчка		Декоративная отделка и аппликация	6,0	1,0 - 7,0	1,0	0,2 - 4,0	Да (J)
	Декоративная строчка для придания фактуры		Декоративная отделка	7,0	1,0 - 7,0	1,6	1,0 - 4,0	Нет
	Строчка-мережка		Декоративная подрубка краев, тройная прямая строчка при положении иглы слева	1,0	1,0 - 7,0	2,5	1,5 - 4,0	Да (J)
	Строчка-мережка		Декоративная подрубка краев, тройная прямая строчка при положении иглы по центру	3,5	1,0 - 7,0	2,5	1,5 - 4,0	Да (J)
	Строчка-мережка "зигзаг"		Декоративная подрубка краев, отделка деталей одежды	6,0	1,5 - 7,0	3,0	1,0 - 4,0	Да (J)
	Строчка-мережка		Декоративная подрубка краев, строчка закрепления кружев	3,5	1,5 - 7,0	2,5	1,6 - 4,0	Нет
	Строчка-мережка		Декоративная подрубка краев	3,0	1,5 - 7,0	3,5	1,6 - 4,0	Нет
	Строчка-мережка		Декоративная подрубка краев "гирляндной" строчкой	6,0	1,5 - 7,0	3,0	1,5 - 4,0	Нет
	Строчка-мережка		Кружева, декоративная подрубка краев	5,0	1,5 - 7,0	3,5	1,6 - 4,0	Нет
	Строчка-мережка		Кружева, декоративная подрубка краев	5,0	1,5 - 7,0	3,5	1,5 - 4,0	Нет

Таблица настроек строчек







































Строчка	Наименование строчки	Прижимная лапка	Применения	Ширина строчки (мм)		Длина стежка (мм)		Двойная игла
				Авто	Ручная настройка	Авто	Ручная настройка	
	Строчка-мережка		Кружева, декоративная подрубка краев	5,0	1,5 - 7,0	3,5	1,6 - 4,0	Да (J)
	Строчка-мережка		Кружева, декоративная подрубка краев	5,0	1,5 - 7,0	4,0	1,5 - 4,0	Да (J)
	Строчка-мережка		Кружева, декоративная подрубка краев	4,0	1,5 - 7,0	2,5	1,5 - 4,0	Да (J)
	Строчка "соты"		Кружева, декоративная подрубка краев	5,0	1,5 - 7,0	2,5	1,5 - 4,0	Да (J)
	Строчка "соты"		Кружева, декоративная подрубка краев	6,0	1,5 - 7,0	3,5	1,5 - 4,0	Да (J)
	Строчка-мережка		Кружева, декоративная подрубка краев	6,0	1,5 - 7,0	1,6	1,0 - 4,0	Да (J)
	Строчка-мережка		Кружева, декоративная подрубка краев	6,0	1,5 - 7,0	3,0	1,5 - 4,0	Нет
	Строчка-мережка		Кружева, декоративная подрубка краев	6,0	1,5 - 7,0	4,0	1,5 - 4,0	Да (J)
	Строчка-мережка		Кружева, декоративная подрубка краев	4,0	1,5 - 7,0	2,5	1,6 - 4,0	Нет
	Строчка-мережка		Кружева, декоративная подрубка краев	5,0	1,5 - 7,0	2,0	1,5 - 4,0	Да (J)
	Строчка-мережка		Декоративная подрубка краев и соединительная строчка	6,0	1,5 - 7,0	2,0	1,5 - 4,0	Да (J)
	Строчка-мережка		Декоративная подрубка краев. Соединение частей изделия с просветом, пристрачивание тесьмы	5,0	1,5 - 7,0	3,0	1,5 - 4,0	Да (J)
	Строчка-мережка		Декоративная подрубка краев, украшение сборками или буфами	6,0	1,5 - 7,0	1,6	1,0 - 4,0	Нет
	Строчка-мережка		Декоративная подрубка краев, украшение сборками или буфами	5,0	1,5 - 7,0	1,6	1,0 - 4,0	Нет
	Узкая закругленная петля		Выметывание петель в тонких и средних тканях	5,0	3,0 - 5,0	0,4	0,2 - 1,0	Нет
	Широкая закругленная на конце петля		Выметывание петель увеличенного размера для больших пуговиц	5,5	3,5 - 5,5	0,4	0,2 - 1,0	Нет
	Петля с конусообразными закругленными концами		Выметывание усиленных сужающихся на конус петель	5,0	3,0 - 5,0	0,4	0,2 - 1,0	Нет
	Закругленная на конце петля		Выметывание петель с вертикальной закрепкой в плотных тканях	5,0	3,0 - 5,0	0,4	0,2 - 1,0	Нет
	Закругленная на обоих концах петля		Выметывание петель в тонких, средних и плотных тканях	5,0	3,0 - 5,0	0,4	0,2 - 1,0	Нет

Таблица настроек строчек











Строчка	Наименование строчки	Прижимная лапка	Применения	Ширина строчки (мм)		Длина стежка (мм)		Двойная игла
				Авто	Ручная настройка	Авто	Ручная настройка	
	Узкая прямоугольная петля		Выметывание петель в тонких и средних тканях	5,0	3,0 - 5,0	0,4	0,2 - 1,0	Нет
	Эластичная петля		Выметывание петель в эластичных или текстильных тканях	6,0	3,0 - 6,0	1,0	0,5 - 2,0	Нет
	Кружевная петля		Выметывание петель в кружевных и эластичных тканях	6,0	3,0 - 6,0	1,5	1,0 - 3,0	Нет
	Петля с одной или двумя обтачками		Первый шаг в изготовлении петель с одной или двумя обтачками	5,0	0,0 - 6,0	2,0	0,2 - 4,0	Нет
	Петля с глазком		Выметывание петель в плотных или толстых тканях для больших плоских пуговиц	7,0	3,0 - 7,0	0,5	0,3 - 1,0	Нет
	Конусообразная на одном конце петля с глазком		Выметывание петель в средних и плотных тканях для больших плоских пуговиц	7,0	3,0 - 7,0	0,5	0,3 - 1,0	Нет
	Петля с глазком		Выметывание петель с вертикальной закрепкой для усиления в плотных или толстых тканях	7,0	3,0 - 7,0	0,5	0,3 - 1,0	Нет
	Штопка		Штопка тканей средней плотности.	7,0	2,5 - 7,0	2,0	0,4 - 2,5	Нет
	Штопка		Штопка плотных тканей	7,0	2,5 - 7,0	2,0	0,4 - 2,5	Нет
	Закрепка		Усиление раскрытия кармана и т. п.	2,0	1,0 - 3,0	0,4	0,3 - 1,0	Нет
	Пришивание пуговиц		Пришивание пуговиц	3,5	2,5 - 4,5	—	—	Нет
	Выметывание глазков		Для изготовления глазков, прокалывания отверстий в поясах и т. п.	7,0	7,0 6,0 5,0	7,0	7,0 6,0 5,0	Нет
	Диагональная влево вверх (прямая)		Для пришивания аппликаций на цилиндрические детали одежды и на разрезанные уголки	—	—	—	—	Нет
	В обратном направлении (прямая)		Для пришивания аппликаций на цилиндрические детали одежды и на разрезанные уголки	—	—	—	—	Нет
	Диагональная вправо вверх (прямая)		Для пришивания аппликаций на цилиндрические детали одежды и на разрезанные уголки	—	—	—	—	Нет
	В боковом направлении влево (прямая)		Для пришивания аппликаций на цилиндрические детали одежды	—	—	—	—	Нет
	В боковом направлении вправо (прямая)		Для пришивания аппликаций на цилиндрические детали одежды	—	—	—	—	Нет
	Диагональная влево вниз (прямая)		Для пришивания аппликаций на цилиндрические детали одежды и на разрезанные уголки	—	—	—	—	Нет

Таблица настроек строчек

Строчка	Наименование строчки	Прижимная лапка	Применения	Ширина строчки (мм)		Длина стежка (мм)		Двойная игла
				Авто	Ручная настройка	Авто	Ручная настройка	
	В прямом направлении (прямая)		Для пришивания аппликаций на цилиндрические детали одежды и на разрезанные уголки	—	—	—	—	Нет
	Диагональная вправо вниз (прямая)		Для пришивания аппликаций на цилиндрические детали одежды и на разрезанные уголки	—	—	—	—	Нет
	В боковом направлении влево ("зигзаг")		Для пришивания аппликаций на цилиндрические детали одежды	—	—	—	—	Нет
	В боковом направлении вправо ("зигзаг")		Для пришивания аппликаций на цилиндрические детали одежды	—	—	—	—	Нет
	В прямом направлении ("зигзаг")		Для пришивания аппликаций на цилиндрические детали одежды и на разрезанные уголки	—	—	—	—	Нет
	В обратном направлении ("зигзаг")		Для пришивания аппликаций на цилиндрические детали одежды и на разрезанные уголки	—	—	—	—	Нет

УКАЗАТЕЛЬ

U

USB-порт	157
для подключения компьютера	116, 186
USB-соединитель	8

A

аварийный сигнал	203
автоматическое шитье в обратном направлении/прошивание	
усилительных стежков	47
аппликации	63, 71, 75, 160, 161
атласная строчка	71

Б

боковой резак	67
буквы алфавита	
знаки/декоративные строчки	99

В

вентиляционное отверстие	8
верхняя крышка	7
винт иглодержателя	8
вшивание застёжки “молния”	93
выметывание глазков	91
высота лапки для вышивания	132
выстегивание	69
свободная подача материала	72
вытачка	59
“вытянутое” изделие	81, 82
вышивальный модуль	124
каретка	9, 124
вышивание	
автоматическая обрезка нити	150
выбор рисунков	126
на маленьких кусочках ткани	135
на углах	135
повторное выполнение процедуры с начала	148
скорость шитья	150
тесма	135
функции кнопок	131
экран цветов нитей	151

Г

гнездо для карт с данными для вышивания	8, 130
гнездо для коленоподъемника	7
гнездо для подключения педали	8
гребенки транспортера ткани	8, 72, 90

Д

держатель шпульки	27
диск предварительного натяжения	26, 28
длина стежка	46
дополнительные принадлежности	13
дополнительный стержень для установки катушки	
с нитью	7, 25, 34

Ж

жесткий футляр	12
ЖК-дисплей	7, 17

З

закрепки	88
закрепление строчки	44

заправка верхней нити	30
двойная игла	33
знаки/декоративные строчки	
выбор	98
извлечение информации	117, 118, 187
комбинирование	107
настройка	102
редактирование	104
сохранение	114, 116, 186
функции кнопок	104
шитье	101
экраны выбора строчки	98

И

игла	
двойная игла	33
замена	38
изменение положения	58
сочетания “ткань/нить/игла”	40
установки	17
игольная пластина	8
извлечение информации	
знаки/декоративные строчки	117, 187
из компьютера	157
из памяти машины	157
компьютер	118, 187
рисунки вышивания	157

К

каретка	9
карты с данными для вышивания	13, 130
кнопка “Вперед/назад”	147
кнопка “Пуск/Стоп”	43
кнопка вертикального зеркального отображения	105
кнопка вставки	184
кнопка выбора одиночной/тройной строчки	181
кнопка выбора однократного/повторяющегося вышивания	
рисунка	106
кнопка выбора режима шитья определенной иглой (одиночной/	
двойной)	33, 35
кнопка выбора рисунка	170
кнопка выбора типа шитья	54
кнопка вызова пояснений к рисункам	24
кнопка горизонтального зеркального отображения	106, 139
кнопка завершения редактирования	172
кнопка замены прижимной лапки/иглы.	33, 36, 38, 123
кнопка зеркального отображения	53
кнопка изменения интервала	171
кнопка изменения настроек машины	20, 150, 151
кнопка изменения плотности строчки	140, 149, 150
кнопка изменения размера	105, 139, 170
кнопка изменения режима работы машины	22
кнопка многоцветной вышивки	140, 172
кнопка направления линий сетки	181
кнопка обрезки нити	9, 43, 48
кнопка отображения	142, 182
кнопка перемещения блока	183
кнопка поворота	138, 169
кнопка подъемника прижимной лапки	9, 136
кнопка позиционирования иглы	9
кнопка пробного вышивания	141
кнопка проверки цвета вышивания	144
кнопка Пуск/Стоп	9
кнопка расположения	171
кнопка удаления	170
кнопка удаления точки	181
кнопка удлинения	105
кнопка установки	181

кнопка установки автоматической обрезки нитей 48
 кнопка шитья в обратном направлении/выполнения
 усилительных стежков 9, 44
 кнопки с изображениями стрелок 138, 169, 175, 181
 кнопки управления 7, 9
 код прижимной лапки 17, 131
 коленоподъемник 7, 44
 колпачок катушки 7
 комбинирование
 знаки/декоративные строчки 107
 редактирование рисунков вышивания 173
 краевые швы вподгибку 60
 кружевная строчка 80
 крышка игольной пластины 8, 190
 крышка игольной пластины для вышивания 143
 крышка челночного устройства 8, 28

Л

лапка для вышивания "U" 10, 123, 124
 лист с сеткой для вышивания 134
 лоскутные работы 63

М

материалы
 сочетания "ткань/нить/игла" 40
 шитье плотных тканей 45
 шитье тонких тканей 45
 шитье эластичных тканей 86
 маховик 8
 мелкие складки 61
 "МОИ СТРОЧКИ"
 ввод данных 180
 создание 178
 функции кнопок 180

Н

направляющая нити 7
 направляющая нити для намотки шпульки 7, 26, 28
 натяжение нити 47, 149
 нитенаправитель 7, 26, 28, 34
 нитенаправитель игловодителя 8, 32, 34
 нить
 сочетания "ткань/нить/игла" 40
 нить шпульки
 вытягивание нижней нити 29
 замена 147
 намотка 25
 установка 28

О

обметывание краев 63, 64, 65
 обновление 204
 обычные строчки 24, 54
 выбор рисунка строчки 53
 кнопка выбора типа шитья 54
 сохранение 53
 функции кнопок 18
 шитье 42
 экраны выбора строчки 52
 окно проверки положения рычага нитепротягивателя 7, 31, 33
 отделка 77
 очистка 190

П

память
 вышивание 153
 знаки/декоративные строчки 114, 116
 обычные строчки 53
 педаль 43

переключатель положения гребенок
 транспортера ткани 8, 72, 73, 90
 перо для нажатия на кнопки на сенсорном экране 12, 193
 держатель 8
 пластина нитенаправителя 28, 31
 плоская платформа с отделением для хранения
 принадлежностей 7, 10, 124
 плотность строчки 106, 140
 положение иглы 58
 потайная строчка-мережка 74
 предварительно намотанные шпульки 143
 прижимная лапка 8
 замена 37
 принадлежности 10
 приспособление для обрезки нити 7, 32
 пристрачивание эластичной тесьмы 64, 79
 пришивание пуговиц 90
 прямая строчка 56
 пэтчворк 63
 пяльцы
 закрепление ткани 134
 использование листов с сеткой для вышивания 134
 тип 133
 установка/снятие 136

Р

регулятор скорости шитья 7, 9, 42
 редактирование
 "МОИ СТРОЧКИ" 180
 вышивание 137
 знаки/декоративные строчки 104
 редактирование рисунков вышивания 168
 редактирование рисунков вышивания
 комбинирование 173, 176
 описание функций 164
 рисунки вышивания
 комбинирование 173
 аппликации из рисунков обрамления 160, 161
 выбор 126, 165
 извлечение информации 157
 проверка позиции вышивания 141
 редактирование 168
 сохранение 154
 удаление 170
 шитье 143
 экраны выбора рисунка 126
 ручка 8
 адаптер прижимной лапки 8, 36
 рычаг прижимной лапки 8, 45
 рычажок для выметывания петли 8, 85, 88
 рычажок устройства заправки нити в иглу 7, 32

С

сборки 78
 сетевой выключатель 8, 16
 сетевой шнур 16
 сетка для катушки 12
 скорость вышивания 20
 сметка 58
 соединение деталей с просветом 78
 сообщения об ошибках 198
 сохранение
 знаки/декоративные строчки 114
 компьютер 116, 156, 186
 обычные строчки 53
 память машины 114, 154
 рисунки вышивания 154
 стабилизирующий материал 132
 стержень для установки катушки с нитью 7
 строчка "зигзаг" 62
 ширина строчки 46
 строчка-ракушка 76
 строчки "зигзаг" для эластичных материалов 64



Указатель

строчки для выметывания петель	83
ступенчатые строчки	112
сшивание	69

Т

технические характеристики	203
техническое обслуживание	190

У

усилительные строчки	44, 47
установки	
автоматическая обрезка нити	48, 150
автоматическое шитье в обратном направлении/прошивание	
усилительных стежков	47
длина стежка	46
натяжение нити	47, 149
ширина строчки “зигзаг”	46
яркость ЖК-дисплея	21, 192
устройство для намотки шпулек	7

Ф

фестонная строчка	77
функции кнопок	
вышивание	131
знаки/декоративные строчки	104
обычные строчки	18

Ш

шагающая лапка	70
ширина строчки	46
шитье в обратном направлении	44, 47, 56
шитье в разных направлениях	92
шпулька	25, 28, 29
шток	87

Э

экран	
блокировка	49
настройка	192
экран выбора рисунков	165
экран пялец	137
экран цветов нитей	151

Я

языки	21
-------------	----

