

使用说明书

缝纫机

Product Code (产品型号): 888-X53/X54/X55/X56

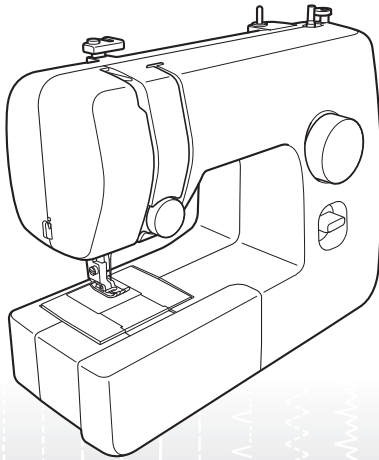

欢迎访问 <http://solutions.brother.com> 在这里可以得到产品的支持和常见问题解答 (FAQs)。

安全须知

使用前，请先阅读安全须知。

⚠ 危险 - 为了降低触电的危险：

1 在您使用后；清洁机器时；进行本说明书中提到的任何用户维护保养操作时；或当缝纫机无人看管时，请务必从电源插座中拔出缝纫机的电源线插头。

⚠ 警告 - 为了降低灼伤、火灾、触电或人身伤害的危险。

2 当您进行本说明书中提到的任何调整操作时，请务必从电源插座中拔出缝纫机的电源线插头。

- 要拔出缝纫机的电源线插头，请先将主电源开关置于符号“O”位置以关闭缝纫机的电源，然后再握住插头将其从电源插座中拔出。请勿直接拉电源线。
- 将电源线插头直接插入电源插座。请勿使用加长电线。
- 若电源被切断，请务必拔出机器的电源线插头。

3 若本机的电源线或插头有破损、机器不能正常工作、跌落过或已损坏，或者被水溅湿后，切勿继续使用。请将机器返回就近授权的购买商店或技术服务中心处进行检修，或者进行电气或机械调整。

- 存放或使用机器时，如果您发现任何异常情况，如发出气味、发热、变色或变形时，立即停止使用机器并拔出电源线插头。

- 运输缝纫机时，请务必使用缝纫机的把手进行搬运。从其它任何位置抬起本机都可能会损坏本机或造成机器掉落，造成人身伤害。
- 抬起本机时，注意不要做出任何突然或不小心的动作，否则会伤到您的背部和膝盖。

4 请务必保持工作区域清洁：

- 操作缝纫机时切勿堵塞任何通风口。确保缝纫机的通风口和脚踏控制器中没有堆积飞绒、灰尘或碎布。
- 请勿在脚踏控制器上放置任何物品。
- 请勿使用加长电线。请将电源线插头直接插入电源插座。
- 切勿让任何异物掉入或插入机身任何缝隙中。
- 请勿在使用了气雾剂（喷雾）产品或存放氧气的场所使用本机。
- 请勿在热源附近如火炉或熨斗周围使用本机，否则缝纫机、电源线或正在缝制的衣物都可能会被点燃，导致火灾或触电。
- 请勿将本机放置在不平表面，例如不稳定或倾斜的桌子上，否则可能会造成机器掉落，造成人身伤害。

5 进行缝制时要特别小心：

- 请务必特别小心缝纫机机针。请勿使用弯曲或损坏的机针。
- 请让手指远离所有运动部件。在缝纫机机针周围操作要特别小心。
- 请勿在压下脚踏控制器时打开机器。否则机器可能会意外启动，并导致人身伤害或机器损坏。

- 在机针的部位进行任何调整时，请务必先将主电源开关置于符号“O”位置以关闭缝纫机电源。
- 请勿使用损坏或不匹配的机针板，否则会导致断针。
- 缝制时请勿推拉布料，并且进行手工缝制时请务必遵循说明，以免导致弯针或断针。

6 请勿将本机作为玩具使用：

- 当儿童使用本机或有儿童在附近时，请务必悉心看护。
- 本缝纫机提供的包装塑料袋应远离儿童或丢弃。切勿让儿童玩耍塑料袋，否则有窒息的危险。
- 切勿在室外使用本缝纫机。

7 延长使用寿命的注意事项：

- 存放缝纫机时，请避免阳光直射或湿度高的场所。请勿在房间加热器、熨斗、卤素灯或其它高温物体附近使用或放置缝纫机。
- 清洁外壳时只能使用中性肥皂或洗涤剂。苯、稀释剂和洗涤剂可能会损伤外壳和机器，切勿使用。
- 当更换或安装任何组件、压脚、机针或其它部件时，请务必参考本使用说明书以确保正确安装。

8 修理或调整注意事项：

- 如果照明灯（发光二极管）损坏，必须由授权的销售代理商进行更换。
- 如果本缝纫机发生故障或需要进行调整，请先参照使用说明书后面的故障排除表，自行检查并调整缝纫机。如果自己无法解决问题，请向当地的 Brother 家用缝纫机授权销售代理商咨询。

只能将本机用于本说明书所述的指定用途。

使用本说明书中所列的由制造商推荐的附件。

本说明书的内容和本产品的规格若有变更，恕不另行通知。

关于更详细的产品信息，请访问我们的网站：www.brother.com

请妥善保管本说明书

本缝纫机为家用缝纫机。

此设备不适合残疾、知觉欠佳、智障、缺乏经验和知识的人士（包括儿童）使用，除非负责其安全的人员在旁监督或指导其使用设备。应妥善看护年幼儿童，勿使他们玩耍缝纫机。

如果在设备的安全使用方面给予监督或指导，那么 8 岁以上儿童（含 8 岁）以及残疾、知觉欠佳、智障、或者缺乏经验和知识的人士可以使用本设备。儿童不得从事清洁和用户维护工作。

仅适用于英国、爱尔兰、马耳他 和塞浦路斯用户

重要信息

- 更换电源线插头保险丝时，请使用经 ASTA 和 BS 1362 核准的保险丝，例

如电源线插头上带有  标记、额定功率标记等。

- 请务必更换保险丝盖。切勿使用没有保险丝盖的电源线插头。
- 若可用的电源插座不符合该缝纫机配有的电源线插头，应与授权的销售代理商联系获得正确的引导。

目录

安全须知	1
1. 了解您的缝纫机	4
附件	4
选购附件	4
主要部件	5
附加工作台	5
使用您的缝纫机	6
连接插头	6
主电源及缝纫机照明灯开关	7
脚踏控制器	7
检查机针的状况	7
更换机针	7
更换压脚	8
各种控制旋钮	9
针迹样式选择转盘	9
针迹样式和名称	9
倒缝拨杆	10
缝纫机穿线	11
梭芯绕线	11
安装底线	13
面线穿线	14
引出底线	16
布料、线和针的组合	17
2. 缝制基础知识	18
缝制前请阅读本章节	18
开始缝制	18
试缝	19
改变缝制方向	19
缝制厚布料	19
缝制薄布料	20
缝制伸缩布料	20
缝制筒型布料	20
线的张力	20

3. 内置针迹

直线针迹	22
曲折针迹	22
暗缝针迹	23
包缝针迹	24
弹性针迹	24
双动式针迹	25

4. 锁钮孔和钉钮扣

锁钮孔	26
调整钮孔	27

5. 使用附件及特殊应用

装拉链	28
打皱褶	29
贴布绣	29
使用选购附件	30
钉钮扣	30
织补	31
使用暗缝针迹压脚	32

6. 附录

维修保养	33
加机油的限制	33
存放缝纫机的注意事项	33
清洁	33
故障排除	35
索引	38

1 了解您的缝纫机

1

附件

随机配送这些附件可帮助您轻松完成大多数的缝制工作。

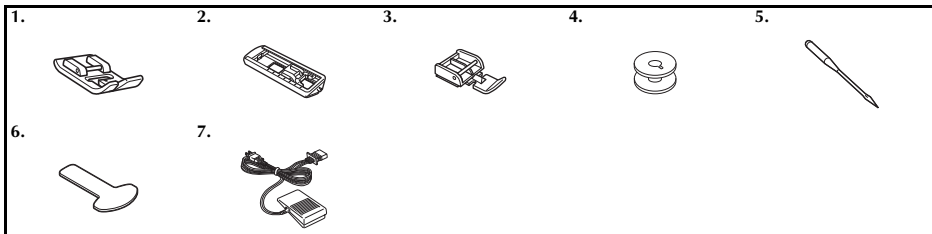

编号	零件名	零件号	
		美洲	其他
1	曲折压脚“J” (在缝纫机上)	XC4901-121	
2	钮孔压脚“A”	X59369-321	
3	拉链压脚“I”	XE9369-001	

编号	零件名	零件号	
		美洲	其他
4	梭芯 (一个在缝纫机上)	SA156	SFB: XA5539-151
5	针组 (90/14 号的机针)	3 件套组: XE5328-001 2 件套组: XE7064-001	
6	螺丝刀	XF3557-001	
7	脚踏控制器	请参见第 5 页	



注释

- 不同型号的缝纫机所配的附件也有所不同。

选购附件

下列为可用的选购附件，应另外购买。不同型号的缝纫机所配的附件也有所不同。

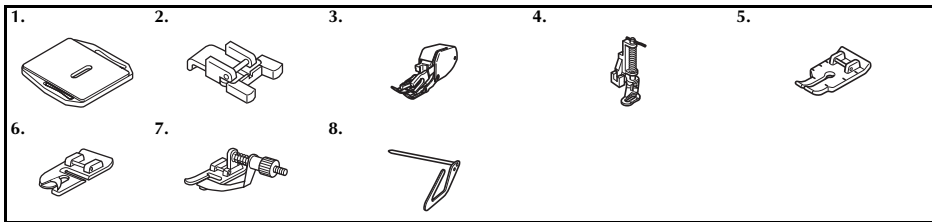

编号	零件名	零件号	
		美洲	其他
1	织补板	XC6063-021	
2	钉钮压脚“M”	XE2137-001	
3	同步压脚	SA107	F034N: XC2165-002
4	绗缝压脚	SA129	F005N: XC1948-052
5	1/4 英寸压脚	SA125	F001N: XC1944-052

编号	零件名	零件号	
		美洲	其他
6	卷边压脚	SA127	F003N: XC1945-052
7	暗缝针迹压脚	SA134	F018N: XC1976-052
8	绗缝导线杆	SA132	F016N: XC2215-052

主要部件

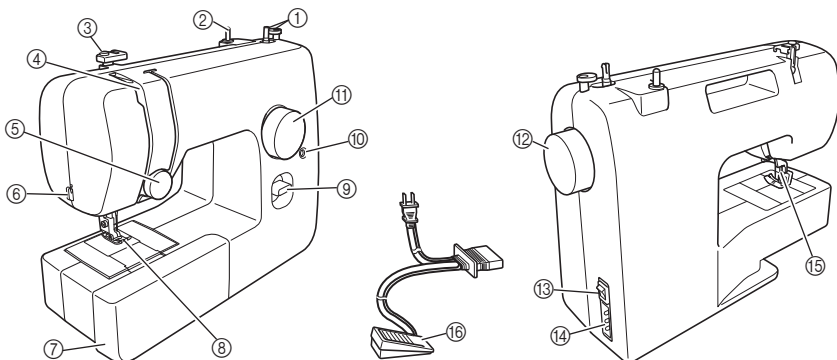

- ① **梭芯绕线器（第 11 页）**
本绕线器可将线卷绕在梭芯上用作底线。
- ② **线筒轴（第 11、14 页）**
用来放置线筒。
- ③ **导线槽（第 11、14 页）**
将线卷绕上梭芯和穿线时使用该导线槽。
- ④ **挑线杆（第 15 页）**
- ⑤ **面线张力控制转盘（第 21 页）**
用来调节面线张力。
- ⑥ **切线刀（第 19 页）**
将线穿过切线刀可切断线。
- ⑦ **带附件包的附加工作台（第 5 页）**
- ⑧ **压脚（第 8 页）**
- ⑨ **倒缝拨杆（第 10 页）**
按下该拨杆可反方向缝制。
- ⑩ **钮孔微调螺丝（第 27 页）**
- ⑪ **针迹样式选择转盘（第 9 页）**
可沿两个方向转动转盘，选择所需要的针迹。
- ⑫ **手轮**
用来手动升降针。
- ⑬ **主电源及缝纫机照明灯开关（第 7 页）**
用来打开或关闭主电源和缝纫机照明灯开关。
- ⑭ **脚踏控制器插口 / 插座（第 6 页）**
插入脚踏控制器后才可将缝纫机连接到电源。
- ⑮ **压脚拨杆（第 14 页）**
用来抬起或放下压脚。

- ⑯ **脚踏控制器（第 7 页）**
用来控制缝制速度、开始或停止缝制。

脚踏控制器：
型号 KD-1902（针对 110-120V 地区）
KD-1902（针对 110-127V 地区）（仅限巴西）
型号 KD-2902（针对 220-240V 地区）
脚踏控制器的零件号因购买机器的国家或地区而异。
请与购买商店或就近的授权技术服务中心联系。

附加工作台

相关附件可存放在附加工作台的储藏箱中。

- ① **将附加工作台水平滑向左边即可打开。**

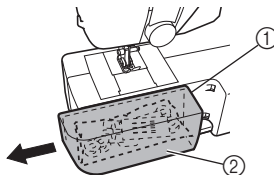

- ① 附加工作台
- ② 储藏箱

使用您的缝纫机

警告

- 只能使用普通家用电源作为缝纫机电源。使用其它电源可能会引起火灾、触电或损坏机器。
- 确保电源线上的插头牢固地插入缝纫机上的电源插座和电源插口。
- 切勿将电源线上的插头插入状态不良的电源插座。
- 在如下情况下，请务必关闭主电源开关，拔出电源线插头：
 - 当离开缝纫机时
 - 使用缝纫机之后
 - 使用过程中断电时
 - 当由于连接不良或连接断开，缝纫机无法运转时
 - 电暴过程中

注意

- 只使用本缝纫机附带的电源线。
- 请勿使用加长电线或与许多其它电气设备共用多插孔适配器。否则可能会引起火灾或触电。
- 请勿用湿手触摸电源线插头。否则可能会引起触电。
- 当拔出电源线插头时，请先关闭主电源开关。拔出电源线插头时，请务必握住插头。直接拉电源线会损坏电源线，引起火灾或触电。
- 请勿切割、损坏、改造、用力弯折、拉伸、扭曲或捆扎电源线。请勿在电源线上放置重物。请勿加热电源线。上述情况下可能会损坏电源线，引起火灾或触电。若电源线或插头出现损坏，继续使用之前，请将缝纫机送到授权的销售代理商处进行修理。
- 若长时间不使用缝纫机，请务必拔出电源线。否则可能会引起火灾。

连接插头

- 1 将脚踏控制器插头连接到本缝纫机。
- 2 将电源线插头的另一端连接到墙壁上的电源插座。

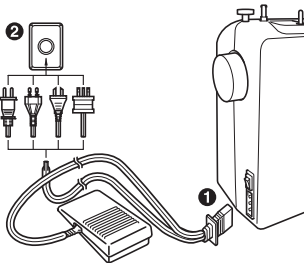

注释

- 如果在使用缝纫机时发生停电，请关闭缝纫机主电源并拔出电源线。重新启动缝纫机时，请遵循所必需的步骤以正确操作缝纫机。

主电源及缝纫机照明灯开关

使用此开关可打开或关闭主电源以及缝纫机照明灯。

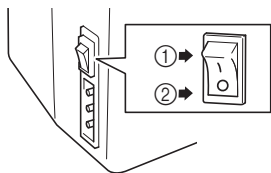

- ① 打开（置于“1”位置）
- ② 关闭（置于“0”位置）

注意

- 请勿在压下脚踏控制器时打开机器。否则机器可能会意外启动，并导致人身伤害或机器损坏。

脚踏控制器

当轻轻踩脚踏控制器时，缝纫机将以低速转动。逐渐加重踩踏力度，缝纫机转速会随之提高。将脚从脚踏控制器上移开时，缝纫机将停止转动。

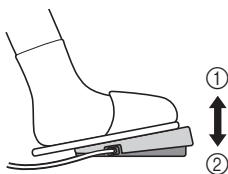

- ① 较慢
- ② 较快

不使用缝纫机时，请确保脚踏控制器上无任何物品。

注意

- 请勿让布料或灰尘堆积在脚踏控制器上。否则可能会引起火灾或触电。

检查机针的状况

为了保证流畅的缝制，机针必须保持平直、锋利。

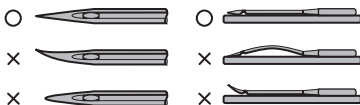

正确检查机针的状况

请将机针平坦的一面放在某平面上。从针尖和两侧检查机针的状况。如机针弯曲无法使用时，丢弃时请对其进行安全处理。

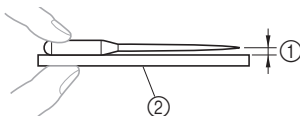

- ① 平行的空间
- ② 水平面（梭芯盖、玻璃等）

更换机针

注意

- 更换机针之前，请务必先关闭缝纫机。否则如果意外踩动脚踏控制器导致缝纫机开始缝制时，可能引起受伤。
- 只能使用 brother 家用缝纫机专用机针。使用其它针可能会弯曲、断裂并引起受伤。
- 切勿使用弯曲的机针进行缝制。弯针很容易断裂并可能引起受伤。

- 1 关闭缝纫机。
- 2 请朝自身方向转动手轮（逆时针），将机针抬起，使手轮上的标记朝上。
- 3 放下压脚拨杆。

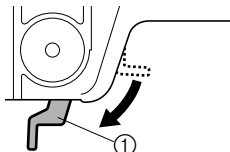

- ① 压脚拨杆

⚠ 注意

- 更换机针之前，将布料或纸放在压脚下以防止机针落入针板孔中。

- 4** 左手握机针，然后用螺丝刀逆时针转动针夹螺丝，将机针卸下。

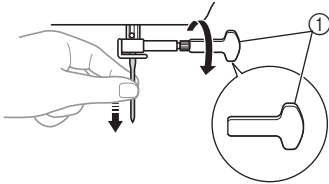

① 使用螺丝刀

- 当松开或拧紧针夹螺丝时，切勿过分用力，否则可能会损坏缝纫机的某些部件。

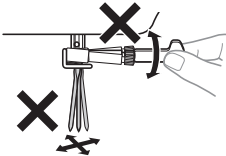

- 5** 使机针平坦的一面朝向缝纫机的后面，将机针插入，直到顶住针挡位置为止。然后用螺丝刀拧紧针夹。

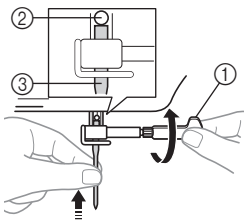

① 使用螺丝刀
② 针挡
③ 机针

⚠ 注意

- 插入机针时，请务必插到顶住针挡为止，并用螺丝刀拧紧针夹螺丝，否则机针可能会断裂或损坏机器。

更换压脚

⚠ 注意

- 更换压脚之前，请务必先关闭缝纫机电源。若保持电源开关为开启状态，倘若无意踩下脚踏控制器，缝纫机会突然启动，引起受伤。
- 请务必根据所选的针迹花样选择正确的压脚。如果选用错误的压脚，机针可能会碰到压脚，引起弯针、断针，甚至受伤。
- 只能使用本缝纫机专用压脚。使用任何其它压脚可能会引起事故或受伤。

根据缝制的衣物种类和缝制方法不同，可能需要更换压脚。

- 1** 关闭缝纫机。抬起压脚拨杆。
- 2** 请朝自身方向转动手轮（逆时针），将机针抬起，使手轮上的标记朝上。
- 3** 如果压脚支架后有黑色按钮，请按压黑色按钮释放压脚。

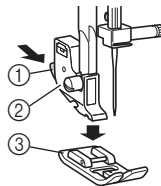

① 黑色按钮
② 压脚支架
③ 压脚

- 如果压脚支架后部没有按钮，请垂直向下拉压脚，将其卸下。

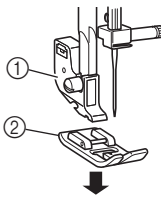

① 压脚支架
② 压脚

- 4** 将需要更换的压脚放在针板上，使压脚上的横杆与压脚支架柄上的槽对齐。

- 5** 轻轻放下压脚拨杆，将压脚装入支架柄上的槽中，若压脚的位置正确，压脚杆会嵌入。

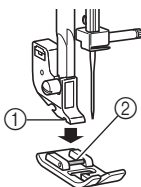

- ① 柄
② 压脚杆

■ 压脚安装方向

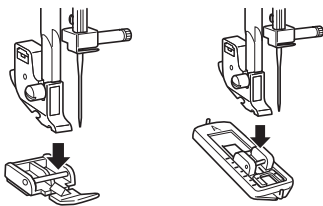

! 注意

- 如果压脚的安装方向不正确，机针可能会碰到压脚，引起弯针、断针、甚至受伤。

各种控制旋钮

针迹样式选择转盘

! 注意

- 当使用针迹样式选择转盘选择针迹花样时，请朝自身方向转动手轮（逆时针）将机针抬起，使手轮标记朝上。若机针处在低位时转动针迹样式选择转盘，可能会损坏机针，压脚或布料。

若要选择某种针迹，只需向左/右方向转动针迹选择转盘即可。

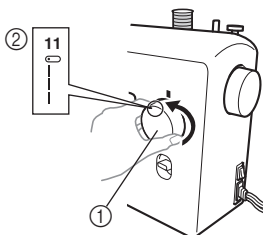





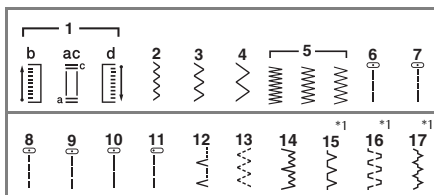





- ① 针迹选择转盘
② 所选针迹编号

针迹样式和名称



*1: 第15-17号针迹仅在某些型号的缝纫机上可用。

针迹样式	预设长度 [毫米 (英寸)]	参考页
针迹名称	预设宽度 [毫米 (英寸)]	
	0.5 (1/32)	26
4步锁眼	5 (3/16)	
	0.7 (1/32)	22, 29, 30, 32
曲折针迹	1.8 (1/8)	
	1.5 (1/16)	22, 29, 30, 32
曲折针迹	3.3 (3/16)	

针迹样式	预设长度 [毫米 (英寸)]	参考页
针迹名称	预设宽度 [毫米 (英寸)]	
	2 (1/16)	22, 29, 30, 32
曲折针迹	5 (3/16)	
	0.5 (1/32)	22, 29
曲折 (缀纹) 针迹	5 (3/16)	
	1.6 (1/16)	22, 31
直线针迹 (中心针位置)	—	
	1.8 (1/8)	22, 31
直线针迹 (中心针位置)	—	
	2 (1/16)	22, 31
直线针迹 (中心针位置)	—	
	3 (1/8)	22, 28, 29, 31, 32
直线针迹 (中心针位置)	—	
	4 (3/16)	22, 31
直线针迹 (中心针位置)	—	
	2.5 (3/32)	22, 29, 31
直线针迹 (左针位置)	—	
	2 (1/16)	23, 32
暗缝针迹	5 (3/16)	
	1 (1/16)	24
弹性针迹	5 (3/16)	

针迹样式	预设长度 [毫米 (英寸)]	参考页
针迹名称	预设宽度 [毫米 (英寸)]	
	2 (1/16)	23, 32
伸缩暗缝针迹	5 (3/16)	
	2 (1/16)	24
包缝针迹	5 (3/16)	
	1.2 (1/16)	25
双动式针迹	5 (3/16)	
	1.2 (1/16)	25
搭桥针迹	5 (3/16)	

倒缝拨杆

可使用倒缝功能进行倒缝或加固针迹。
若要进行倒缝，请将倒缝拨杆按下不放，同时轻踩脚踏控制器。若要正向缝制，放开倒缝拨杆即可。缝纫机会自动变回正向缝制。
倒缝针迹的长度固定为 2 毫米 (1/16 英寸)。

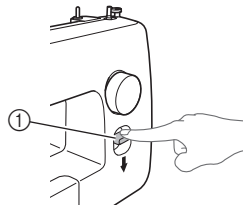

① 倒缝拨杆

缝纫机穿线

梭芯绕线

! 注意

- 我们为本缝纫机设计了专用梭芯。若使用其他型号的梭芯，缝纫机可能无法正常工作。只能使用本缝纫机附带的或同类型的梭芯（零件号：SA156、SFB: XA5539-151）。使用其它梭芯可能会导致本缝纫机损坏。

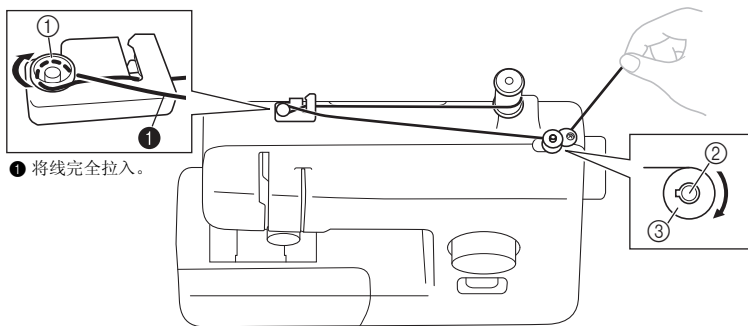
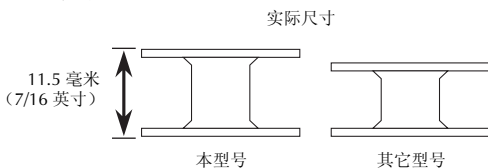

① 将线完全拉入。

① 预张力盘

② 梭芯绕线轴

③ 梭芯

① 拉起线筒轴，将线筒放置在线筒轴上。

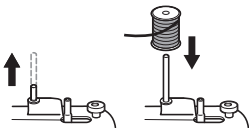

② 右手抓住线筒轴上的线，然后将线朝自身方向从导线槽的凹槽中穿过。然后将线绕在预张力盘上，并将线完全拉入。

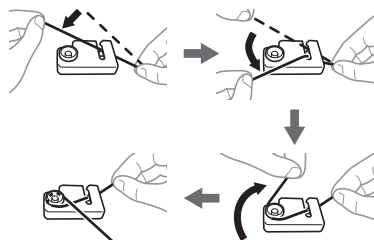

! 注意

- 若线筒不在正确位置或放置错误时，线可能会缠结在线筒轴上。

- 3 从梭芯内部向外将线头穿过梭芯孔。

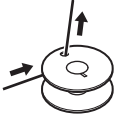

- 4 将梭芯中间的孔对准梭芯绕线轴的杆插入，顺时针转动梭芯，直到凸起部分滑到梭芯的切槽中为止，然后将梭芯绕线轴水平滑向右侧。

- 确保线头穿出梭芯上的小孔 7-10 厘米 (约 3-4 英寸)。

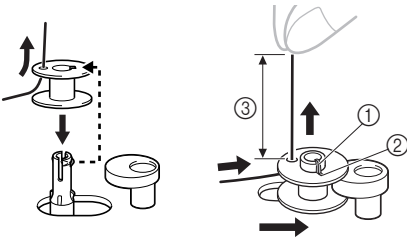

- ① 凸起
② 切槽
③ 7-10 厘米 (约 3-4 英寸)

! 注意

- 将穿出梭芯小孔的线头拉直，如果预留的线头过短，将线头拉直或保持一个角度时，绕线可能会引起受伤。

- 5 打开缝纫机。

! 注意

- 请勿在压下脚踏控制器时打开机器。否则机器可能会意外启动，并导致人身伤害或机器损坏。

- 6 抓住线头，同时轻踩脚踏控制器，将线在梭芯上卷绕几圈。然后停止缝纫机。

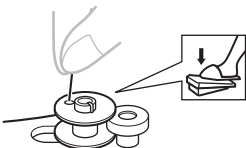

- 7 修剪梭芯上多余的线头。

- 从梭芯小孔处留 1 厘米 (约 1/2 英寸) 的线。



- ① 1 厘米 (1/2 英寸)

! 注意

- 请务必按照如下说明仔细进行操作。若线头未剪干净就直接绕线，当剩下的梭芯线不多时，该线头可能会导致缠线，从而引起断针。

- 8 轻踩脚踏控制器开始绕线。

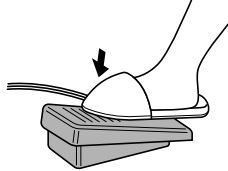

- 9 当梭芯将满且旋转缓慢时，将脚从脚踏控制器上移开。

- 10 剪断线头，将梭芯绕线轴水平滑向左侧，然后取下梭芯。

☀ 注释

- 当缝纫机启动，或梭芯绕完线后转动手轮时，机器将发出“咔嚓”一声响，这不是故障。
- 将梭芯绕线轴滑向右侧时，针杆不会动。

! 注意

- 梭芯绕线不正确会导致底线张力下降，引起断针。

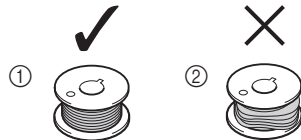

- ① 绕线均匀
② 绕线不均匀

安装底线

安装绕有线的梭芯。

⚠ 注意

- 给缝纫机穿线之前，请务必关闭缝纫机。否则无意间踩下脚踏控制器，缝纫机会突然开始运作，引起受伤。

1 在进行底线穿线之前，先正确卷绕梭芯线。

- 有关梭芯绕线的详细信息，请参见第 11 页。

2 请朝自身方向（逆时针）转动手轮，将机针的位置抬高，然后抬起压脚拨杆。

3 将梭芯盖朝自身方向移动取下梭芯盖。

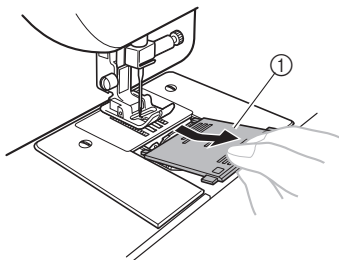

① 梭芯盖

4 装入梭芯，沿箭头所示方向将线拉出。

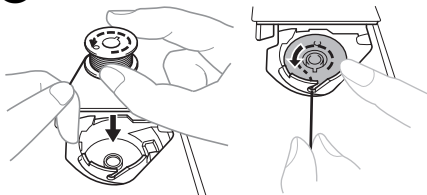

⚠ 注意

- 请注意装入梭芯时务必保证线沿正确的方向出线。若梭芯安装方法不正确，可能会导致错误的线的张力或断针。

5 抓住线头，用手指将梭芯按下，然后让线穿过导线槽拉出，如图所示。

- 如果线未正确穿过内旋梭上的张力调节弹簧，可能会导致线张力不正确。

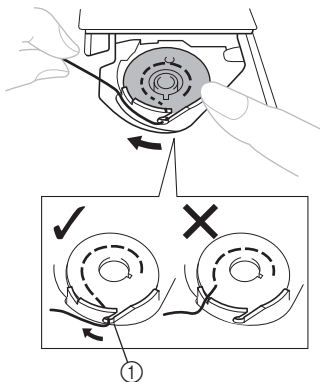

① 张力调节弹簧

6 重新盖上梭芯盖，将凸起部分插入针板下方的旋梭固定凹槽。

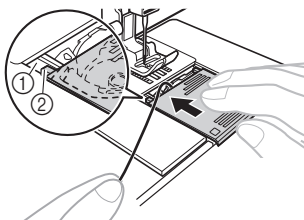

① 凹槽

② 凸起部位

- 确保线头从梭芯盖和针板之间缝隙中露出，并朝向缝纫机后方（如图所示）。
- 缝纫之前，请将底线带起。穿好面线后，请参见“引出底线”在第 16 页上。

面线穿线

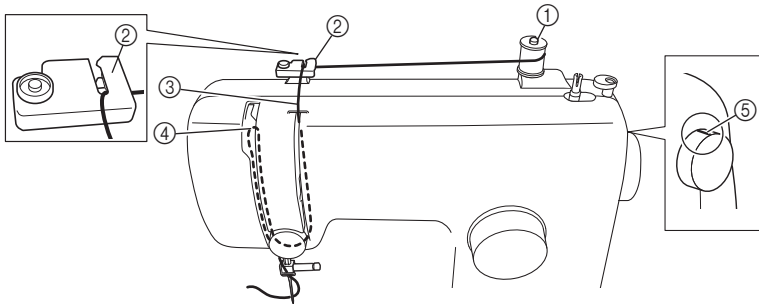

- ① 线筒轴
- ② 导线槽 (背面)
- ③ 导线槽 (正面)

- ④ 挑线杆
- ⑤ 手轮上的标记

 注意

- 进行面线穿线时，请仔细按照如下说明进行操作。如果面线穿线不正确，可能会导致线缠绕或弯针、断针。
- 请勿使用重量为 20 或更轻的线。
- 使用合适的线和针组合。有关合适的针线组合的详细信息，请参见“布料、线和针的组合”在第 17 页上。

1 关闭缝纫机。

2 抬起压脚拨杆。

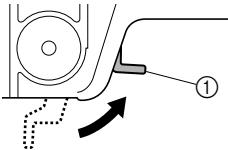

- ① 压脚拨杆

3 请朝自身方向转动手轮（逆时针），将机针抬起，使手轮上的标记朝上。

- 若未正确抬起机针，缝纫机将无法正确穿线。

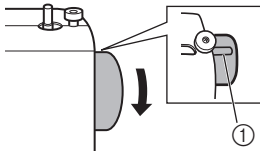

- ① 手轮上的标记

4 拉起线筒轴，将线筒放置在线筒轴上。

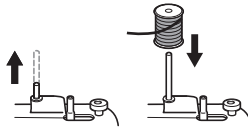
 注意

- 若线筒位置不正确或未被正确安装，线可能会缠在线筒轴上并引起断针。

5 右手抓住线筒轴上的线，然后将线朝自身方向从导线槽的凹槽中穿过。

- 确保凹槽中的弹簧抓住线。

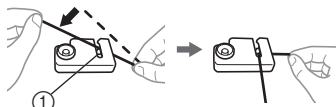

① 弹簧

6 请按照下图所示穿面线。

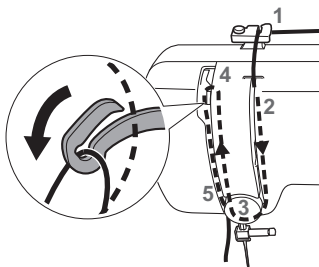

7 如下图所示请务必从右向左将线穿过挑线杆。

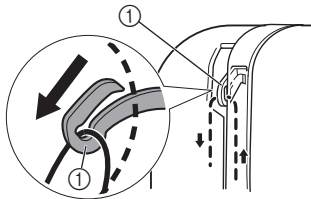

① 挑线杆



备注

- 当挑线杆未在最高位，面线将无法穿过挑线杆。确保朝自身方向转动手轮（逆时针），将机针抬起，使手轮上的标记朝上。

8 将线通过针上方导线杆的背后。

- 如图所示，只要用左手抓住线，然后用右手送线，就可以很容易地将线从针杆导线杆背后穿过。

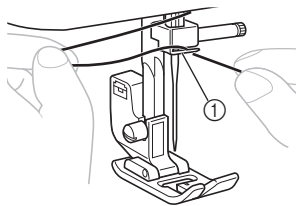

① 针杆导线槽

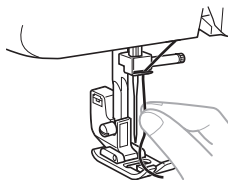

9 从前向后将线穿进针孔，并留约 5 厘米（2 英寸）的线头。

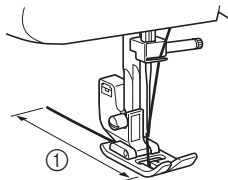

① 5 厘米（2 英寸）



注释

- 因此，在进行面线穿线之前，请务必抬起压脚拨杆并将挑线杆转到最高位。
- 若穿线方法不正确，在缝制中可能发生问题。

引出底线

- 1** 轻轻抓住面线线头，用手慢慢将手轮转向自身方向（逆时针）将机针放低，然后再抬起。

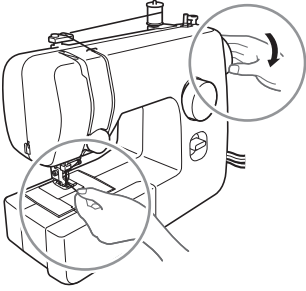

- 2** 拉面线将底线引出。

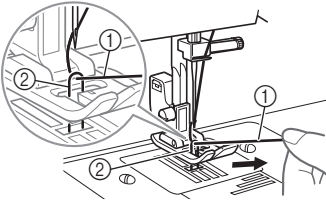

- ① 面线
② 底线

- 3** 将面线和底线分别拉出约 10 厘米（4 英寸）左右，并通过压脚下面拉向缝纫机后方。

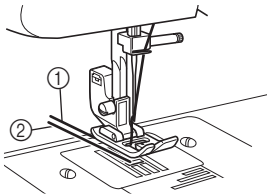

- ① 面线
② 底线

布料、线和针的组合

布料种类 / 应用		线		针号
		类型	线号	
中质布料	绒面呢	棉线	60-90	75/11-90/14
	塔夫绸	合成线		
	法兰绒、华达呢	丝线	50	
薄布料	上等细布	棉线	60-90	65/9-75/11
	乔其纱	合成线		
	薄型平纹毛织物、 缎纹布	丝线	50	
厚布料	斜纹粗棉布	棉线	30	100/16
			50	
	灯芯绒 粗呢	合成线 丝线	50-60	90/14-100/16
伸缩布料	平针织物	针织线	50-60	圆头针 75/11-90/14 (金色)
	经平织物			
易磨损布料		棉线	50-90	65/9-90/14
		合成线		
		丝线	50	
用于接合线迹		合成线	30	100/16
		丝线	50-60	75/11-90/14



注释

- 请勿使用重量为 #20 或更轻的线。否则可能会导致故障。



备注

- 线编号越小，线越粗；针编号越大，针越粗。

■ 圆头针

在伸缩布料或容易发生跳针的布料上缝制时使用圆头针。

出厂时的建议用针为“HG-4BR”（Organ/ 风琴）。Schmetz/ 蓝狮家用绣花针“JERSEY BALL POINT”130/705H SUK 90/14 可作为替代品使用。

■ 透明尼龙线

不管使用什么样的布料或线，都使用针号为 90/14 到 100/16 的针。



注意

- 请务必遵循表中所列举的针、线和布料组合。
使用错误的组合，例如重质布料如粗斜棉布与小号针（65/9 -75/11）时，可能会引起弯针或断针。错误的组合还可能导致接缝不均匀、布料起皱褶或缝纫机跳针。

2 缝制基础知识

缝制前请阅读本章节

! 注意

- 为了避免受伤，当使用缝纫机时，要特别小心缝纫针。缝纫时，手要远离移动的部件。
- 缝制过程中请勿拉伸或拉拽布料，否则可能会损坏机针并导致受伤。
- 请勿使用弯针或断针，否则可能会导致受伤。
- 缝制过程中，注意不要让机针碰到珠针或其它物体。否则可能会断针并引起受伤。
- 请务必使用正确的压脚。如果选用错误的压脚，针可能会碰到压脚，导致弯曲、断针、甚至受伤。
- 当用手转动手轮时，请务必朝自身方向（逆时针）转动。反方向转动可能会缠线、损坏机针或布料，甚至导致受伤。
- 开始缝制时，请务必将布料放在压脚下，否则可能会损坏压脚。

开始缝制

- 1 打开缝纫机。



! 注意

- 请勿在压下脚踏控制器时打开机器。否则机器可能会意外启动，并导致人身伤害或机器损坏。

- 2 请朝自身方向转动手轮（逆时针），将机针抬起，使手轮上的标记朝上。
- 3 转动针迹样式选择转盘来选择需要的针迹（请参见第9页）。
- 4 更换压脚（请参见第8页）。

- 5 抬起压脚拨杆。

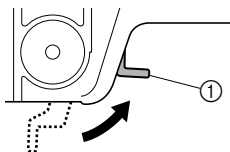

① 压脚拨杆

- 6 将布料拉到压脚下，将线从压脚下穿过，然后向缝纫机后部将线拉出约5厘米（约2英寸）。

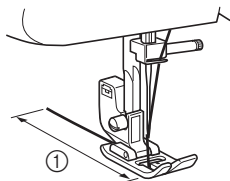

① 5厘米（2英寸）

- 7** 左手抓住线头和布料，朝自身方向右手转动手轮（逆时针）将机针放低到针迹的起始点。



- 8** 放下压脚拨杆。

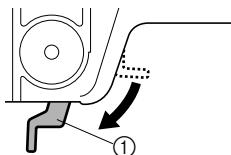

① 压脚拨杆

- 9** 慢慢踏下脚踏控制器。

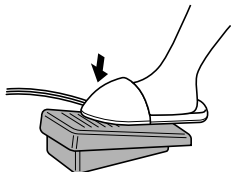

▶ 缝纫机开始缝制。

- 10** 将脚从脚踏控制器上移开。

▶ 缝纫机停止缝制。

- 可使用倒缝功能进行倒缝或按下倒缝拨杆加固针迹。有关的详细信息，请参见“倒缝拨杆”在第10页上。

- 11** 朝自身方向(逆时针)转动手轮将机针抬起。

- 12** 抬起压脚拨杆。

- 13** 将布料拉到缝纫机左侧，然后将线穿过切线刀将线切断。

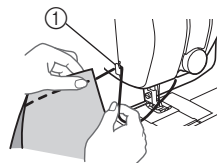

① 切线刀

试缝

对布料进行试缝。使用与缝制工作相同的布料和线，检查线的张力和针迹的长度和宽度。

改变缝制方向

当机针位于布料中要改变缝制方向的点时停止缝纫机，然后抬起压脚拨杆。将机针作为枢轴，转动布料，放低压脚拨杆，然后继续缝制。

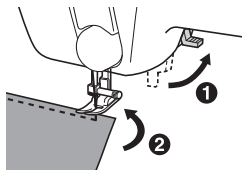

缝制厚布料

■ 如果布料过厚无法放在压脚下

如果难以将布料放在压脚下，请抬高压脚拨杆，使压脚到达最高位置。

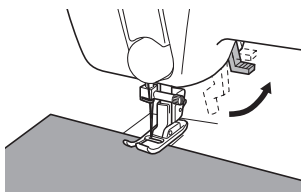

⚠ 注意

- 如果缝制的布料厚度超过 6 毫米 (15/64 英寸) 或如果推进布料时用力太猛，则可能会导致弯针或断针。

缝制薄布料

缝制薄布料时，针迹可能偏离或无法正确推进布料。如果此情况发生，请在布料下面放一张薄纸或一块衬布，将其与布料一起缝制。缝制完成时，撕掉多余的纸。

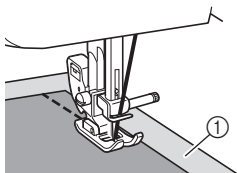

① 衬布或纸

缝制伸缩布料

首先，将多块布料疏缝在一起，然后在布料不伸缩的情况下进行缝制。

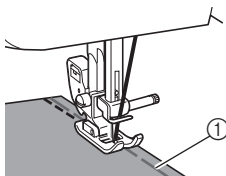

① 疏缝

缝制筒型布料

卸下附加工作平台，使其更容易缝制袖口和裤腿等筒型布料或难以缝到的部位。

1 将附加工作平台水平滑向左边即可将其拆下。

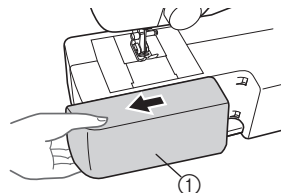

① 附加工作台

▶ 将附加工作平台卸下后，就可以使用自由臂缝制。



注释

- 完成自由臂缝制后，将附加工作平台安装回原始位置。

2 将要缝制的零件滑到自由臂上，然后从顶部缝制。

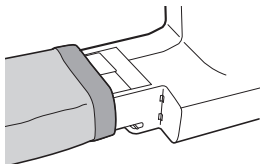

线的张力

线的张力会影响针迹的效果。当更换布料或线时，可能需要调整线的张力。



备注

- 建议在正式缝制之前，先在一块样布上试缝一下。

■ 正确的张力

正确的张力十分重要，因为张力太大或太小会使接缝不牢或使布料起皱褶。

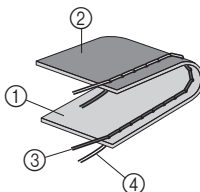

- ① 布的正面
- ② 布的反面
- ③ 面线
- ④ 底线

■ 面线张力太紧

布的正面将出现线圈。



注释

- 如果梭芯线穿线不正确，面线张力可能太紧。在这种情况下，请参见 13 页上的“安装底线”并重新绕梭芯线。

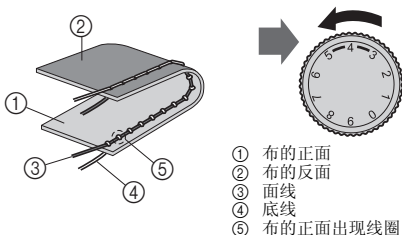

解决办法

将面线张力控制转盘转向数值较小的位置，用来减小张力。

■ 面线张力太松

布的反面将出现线圈。



注释

- 如果面线穿线不正确，面线张力可能太松。在这种情况下，请参见 14 页上的“面线穿线”并重穿面线。

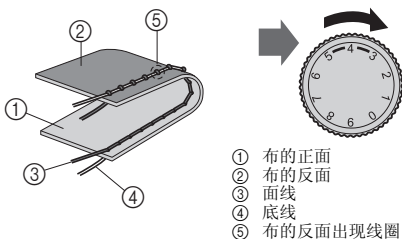

解决办法

将面线张力控制转盘转向数值较大的位置，用来增大张力。

3 内置针迹

直线针迹

直线针迹用于缝制普通接缝。

针迹名称	针迹样式	针迹长度 [毫米 (英寸)]
直线针迹 (中心针位置)		1.6 (1/16)
直线针迹 (中心针位置)		1.8 (1/8)
直线针迹 (中心针位置)		2 (1/16)
直线针迹 (中心针位置)		3 (1/8)
直线针迹 (中心针位置)		4 (3/16)
直线针迹 (左针位置)		2.5 (3/32)

■ 接合针迹和伸缩弹性布料

可使用直线针迹缝制接合针迹和轻质布料。

曲折针迹

针迹名称	针迹样式	针迹长度 [毫米 (英寸)]	针迹宽度 [毫米 (英寸)]
曲折针迹		0.7 (1/32)	1.8 (1/8)
曲折针迹		1.5 (1/16)	3.3 (3/16)
曲折针迹		2 (1/16)	5 (3/16)
曲折 (缎纹) 针迹		0.5 (1/32)	5 (3/16)

■ 曲折针迹

将针迹选择转盘转到曲折针迹位置，然后开始缝制。

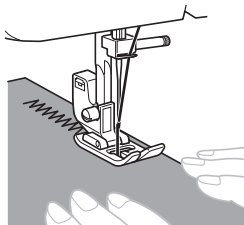

建议在曲折针迹的开始和结束部分使用直线针迹。
(使用直线针迹作为加固针迹。)



■ 曲折 (缎纹) 针迹

曲折 (缎纹) 针迹可用作装饰针迹。
当缝制曲折 (缎纹) 针迹时，请使用稍松的面线张力来制作更加漂亮的针迹。
使用针迹选择转盘，可以将曲折 (缎纹) 针迹 (5号) 设定为三种针迹长度的其中之一。中间位置用来设定标准针迹长度。

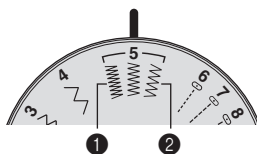

- 1 对于较短的针迹长度，将针迹选择转盘转至曲折 (缎纹) 针迹 (5号) 的左边位置。
- 2 对于较长的针迹长度，将针迹选择转盘转至曲折 (缎纹) 针迹 (5号) 的右边位置。

暗缝针迹

针迹名称	针迹样式	针迹长度 [毫米 (英寸)]	针迹宽度 [毫米 (英寸)]
暗缝针迹		2 (1/16)	5 (3/16)
伸缩暗缝针迹		2 (1/16)	5 (3/16)



备注

- 筒型布料的尺寸过小无法滑到自由臂上时，布料将无法前进，因此可能无法达到预期的效果。

1 请翻转裙子或裤子。

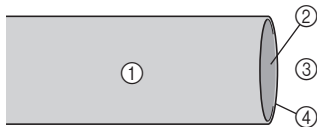

- ① 布的反面
- ② 布的正面
- ③ 底边
- ④ 布料边缘

2 将布料沿所需的折缝边缘折叠，然后按下。

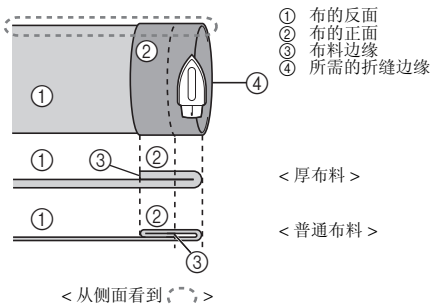

3 用粉笔在布料边缘 5 毫米 (3/16 英寸) 处作出标记并进行疏缝。

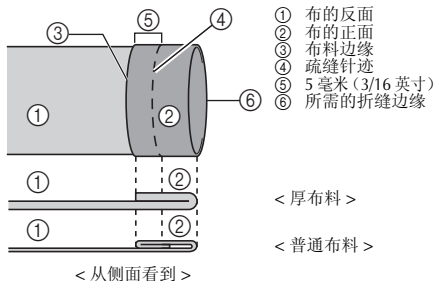

- ① 布的反面
- ② 布的正面
- ③ 布料边缘
- ④ 疏缝针迹
- ⑤ 5 毫米 (3/16 英寸) 所需的折缝边缘
- ⑥ 所需的折缝边缘

4 将布料沿着疏缝针迹向反面折叠。

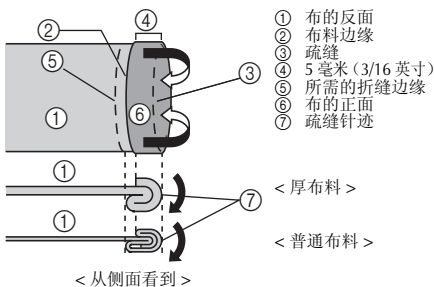

- ① 布的反面
- ② 布料边缘
- ③ 疏缝
- ④ 5 毫米 (3/16 英寸) 所需的折缝边缘
- ⑤ 所需的折缝边缘
- ⑥ 布的正面
- ⑦ 疏缝针迹

5 展开布料边缘，然后将布料反面朝上放置。

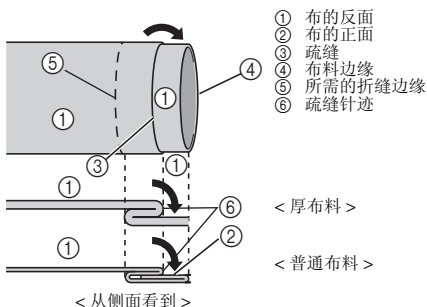

- ① 布的反面
- ② 布的正面
- ③ 疏缝
- ④ 布料边缘
- ⑤ 所需的折缝边缘
- ⑥ 疏缝针迹

6 将附加工作平台卸下后，就可以使用自由臂缝制。

- 有关自由臂缝制的详细信息，请参见“缝制筒型布料”（第 20 页）。

- 7** 将要缝制的布料滑到自由臂上，确保走布正确，然后开始缝制。

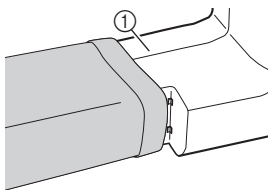

① 臂

- 8** 选择针迹后，朝自身方向（逆时针）慢慢转动手轮使机针从右至左移动。

- 9** 将布料放在压脚下，然后调整布料的位置，直到机针到达针迹的左端时针稍微抓住折缝。

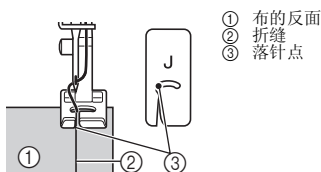

① 布的反面
② 折缝
③ 落针点

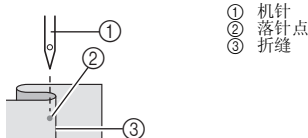

① 机针
② 落针点
③ 折缝

- 10** 放下压脚拨杆。

- 11** 用手抓住布料以较慢的速度进行缝制，以便机针稍微抓住折缝。

- 12** 拆下疏缝针迹，让布料正面上。

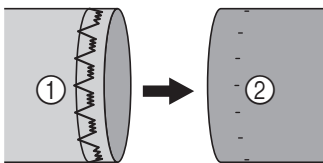

① 布的反面

② 布的正面

包缝针迹

针迹名称	针迹样式	针迹长度 [毫米 (英寸)]	针迹宽度 [毫米 (英寸)]
包缝针迹	15 	2 (1/16)	5 (3/16)

* 第 15 号针迹仅在某些型号的缝纫机上可用。

- 1** 将布料放在压脚下，使接缝线（或箭头点）位于压脚中心线左侧约 3 毫米（1/8 英寸）的位置。

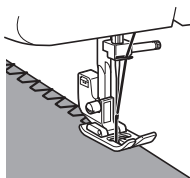

- 如果接缝边比针迹花样宽，缝制后请修剪掉多余的布边。

弹性针迹

针迹名称	针迹样式	针迹长度 [毫米 (英寸)]	针迹宽度 [毫米 (英寸)]
弹性针迹	13 	1 (1/16)	5 (3/16)

可用弹性针迹进行修补、缝制松紧带或拼接布料。方法如下。

■ 修补

- ① 将加固布料放在需要修补部位的下方。
 - 使用大头针固定加固布料。
- ② 沿撕破的方向，用弹性针迹进行缝补。

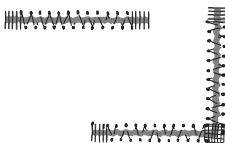

■ 缝制松紧带

- ① 将松紧带别到布料的反面。
- ② 缝制时，同时按住压脚前后的松紧带。

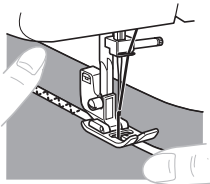

■ 拼接布料

可用弹性针迹将两块布料接缝在一起，特别是当缝制针织面料时，使用弹性针迹会取得很好的效果。如果配合使用尼龙线，将不易看见表面针迹。

- ① 将两块布料的布边对齐放置，并将接缝处压在压脚正下方。
- ② 使用弹性针迹将它们缝在一起。请务必将两块布料靠紧对齐放置在一起。
 - 使用大头针将两块布料边缘靠紧对齐放置在一起。

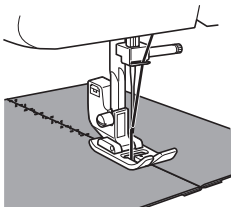

双动式针迹

针迹名称	针迹样式	针迹长度 [毫米 (英寸)]	针迹宽度 [毫米 (英寸)]
双动式针迹	16 	1.2 (1/16)	5 (3/16)
搭桥针迹	17 	1.2 (1/16)	5 (3/16)

* 第 16-17 号针迹仅在某些型号的缝纫机上可用。

这些针迹主要用来连接两块布料，例如进行拼接等。

例：用双动式针迹进行拼接

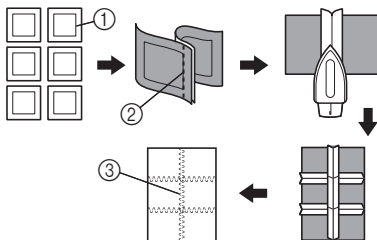

- ① 所需接缝
- ② 直线针迹
- ③ 双动式针迹

4 锁钮孔和钉钮扣

! 注意

- 更换压脚之前，请务必先关闭缝纫机。否则如果意外踩动脚踏控制器导致缝纫机开始缝制时，可能引起受伤。

锁钮孔

针迹样式	针迹长度 [毫米 (英寸)]	针迹宽度 [毫米 (英寸)]	压脚
	0.5 (1/32)	5 (3/16)	钮孔压脚 “A”

备注

- 建议在正式衣物上锁钮孔之前，先在一块样布上进行练习。
- 当在柔软布料上锁钮孔时，请在布料下面加放一块衬布。

1 用划粉在布料上标明钮孔的位置和长度。

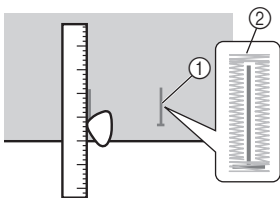

- ① 在布料上做标记
- ② 钮孔缝制

2 安装钮孔压脚，往回推钮扣板直至其停止，并且钮扣边缘要插在钮扣板的前面。

! 注意

- 如果未按照正确的方向安装压脚，机针可能会撞击压脚，这可能导致机针弯折或断裂而造成伤害。
(关于正确的压脚方向，请参见第 8 页。)



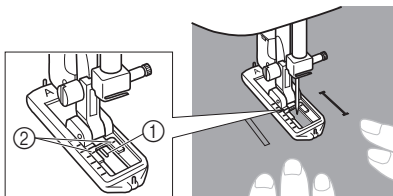

3 需要先缝制前加固针迹。在压脚中央的下面划出加固针迹标记线，并使其与压脚上的两条线相符。



- ① 粉笔标记的前面
- ② 红线

■ 锁钮孔

步骤	已缝制部分	针迹
步骤 1 (前端加固针迹)		
1. 将针迹选择转盘设定为“a”。 2. 降低压脚，缝制 5 到 6 针。 3. 当机针位于针迹的左侧时，停止机器，然后从布料上抬起机针。		
步骤 2 (左侧)		
1. 将针迹选择转盘转到“b”。 2. 缝制划粉线的长度。 3. 当机针位于针迹的左侧时，停止机器，然后抬起机针。		

步骤	已缝制部分	针迹
步骤 3 (后端加固针迹)		
1. 将针迹选择转盘转到“c”(与步骤 1 相同的位置)。 2. 缝制 5 到 6 针。 3. 当机针位于针迹的右侧时, 停止机器, 然后从布料上抬起机针。		
步骤 4 (右侧)		
1. 将针迹选择转盘设定为“d”。 2. 缝制右侧, 直至机针达到步骤 1 中缝制的针迹。		

■ 加固针迹并切割钮孔

- ① 要加固针迹, 请将布料逆时针转动 90 度, 然后缝制直线针迹至钮孔前加固针迹的末端。
- ② 从机器上取下布料。建议您在钮孔的两端安放销钉, 以防止针迹被切断。
- ③ 用拆缝小刀工具在钮孔的中间切一个开口。小心不要切穿任何针迹。

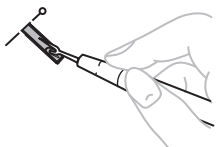

⚠ 注意

- 使用拆缝小刀切开钮孔时, 不要将您的手或手指放在拆缝小刀的路径上。拆缝小刀可能会滑动, 您可能会受伤。

调整钮孔

若钮孔两侧的针迹看上去不一致, 可进行如下调整。

- ① 锁完钮孔的左边之后, 缝制右边并观察进布情况。



① 右行

- ② 与右侧相比, 若左边针迹太粗糙或太紧, 则按照如下说明调整钮孔微调螺丝。

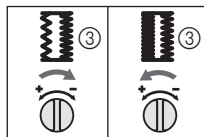
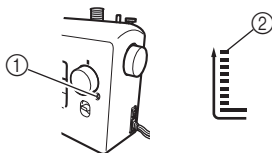

- ① 钮孔微调螺丝
- ② 左边
- ③ 钮孔外观

若左侧针迹太粗糙, 用大号螺丝刀沿着“-”方向转动钮孔微调螺丝。

若左侧针迹太紧, 用大号螺丝刀沿着“+”方向转动钮孔微调螺丝。

- 通过上述调整, 可确保钮孔两边的针迹看上去一致。

5 使用附件及特殊应用

! 注意

- 更换压脚之前，请务必先关闭缝纫机。否则如果意外踩动脚踏控制器导致缝纫机开始缝制时，可能引起受伤。

装拉链

针迹名称	针迹样式	针迹长度 [毫米 (英寸)]	压脚
直线针迹 (中心针位置)		3 (1/8)	拉链 压脚“1”

拉链压脚“1”可轻松定位在机针的左边或右边，因此可用来缝装各种类型的拉链。

在缝制拉链右边时，请将压脚支架卡在拉链压脚的左侧压脚轴上。在缝制拉链左边时，请将压脚支架卡在拉链压脚的右侧压脚轴上。

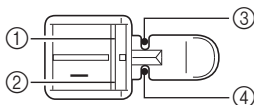

- ① 用来缝制拉链左边的右侧压脚轴
- ② 用来缝制拉链右边的左侧压脚轴
- ③ 缝制拉链左边的落针点
- ④ 缝制拉链右边的落针点

1 准备反面疏缝有拉链的布料。

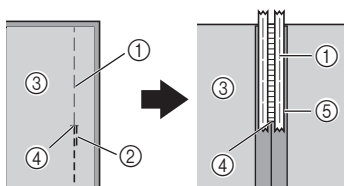

- ① 疏缝针迹
- ② 倒缝针迹
- ③ 布的反面
- ④ 拉链开口的结尾
- ⑤ 拉链

2 关闭缝纫机。 安装拉链压脚“1”。

! 注意

- 开始缝制之前，朝自身方向（逆时针）慢慢转动手轮，检查确保机针没有碰到拉链压脚。如果选用不同的针迹，机针可能会碰到压脚而断裂，并可能会引起受伤。

3 打开缝纫机。

! 注意

- 请勿在压下脚踏控制器时打开机器。否则机器可能会意外启动，并导致人身伤害或机器损坏。

4 布料的正面朝上时，继续缝制压脚右侧的拉链。

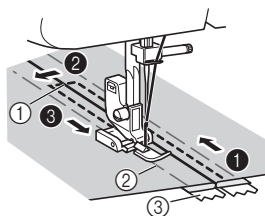

- ① 拉链开口的结尾
- ② 疏缝针迹
- ③ 拉链

- 从 ① 到 ③ 按顺序缝制针迹。

! 注意

- 确保机针不会触碰压脚再开始缝制。若针碰到拉链，针可能会断裂并引起受伤。

5 缝制完成时，拆除疏缝针迹。

打皱褶

针迹名称	针迹样式	针迹长度 [毫米 (英寸)]
直线针迹 (中心针位置)	9 	3 (1/8)
直线针迹 (左针位置)	11 	2.5 (3/32)

- 1 将面线张力调小，以便让底线铺于布的下面。
- 2 缝制单排（或多排）直线针迹。
- 3 拉底线，使布形成皱褶效果。

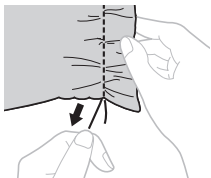

贴布绣

针迹名称	针迹样式	针迹长度 [毫米 (英寸)]	针迹宽度 [毫米 (英寸)]
曲折针迹	2 ~	0.7 (1/32)	1.8 (1/8)
曲折针迹	3 ~	1.5 (1/16)	3.3 (3/16)
曲折针迹	4 ~	2 (1/16)	5 (3/16)
曲折（缎纹） 针迹	5 ~	0.5 (1/32)	5 (3/16)

为了增加装饰效果，您可以将面料剪成喜爱的形状，然后对其进行贴布绣。

- 1 将裁剪的设计造型疏缝在布料上。



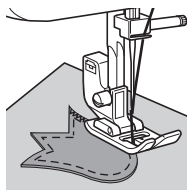

- 2 使用曲折针迹仔细缝制造型的边缘。



使用选购附件

钉纽扣

针迹名称	针迹样式	针迹长度 [毫米] (英寸)	针迹宽度 [毫米] (英寸)	压脚	其它
曲折针迹		0.7 (1/32)	1.8 (1/8)	钉纽扣压脚“M”	织补板
曲折针迹		1.5 (1/16)	3.3 (3/16)	钉纽扣压脚“M”	织补板
曲折针迹		2 (1/16)	5 (3/16)	钉纽扣压脚“M”	织补板

- 1** 测量钮孔之间的距离，然后将针迹选择转盘设定到具有所需宽度的曲折针迹。

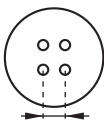

- 2** 关闭缝纫机。
- 3** 将压脚更换为钉纽扣压脚“M”。
- 4** 将织补板放在针板上。

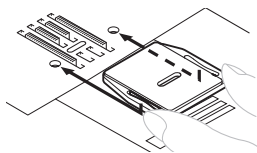

- 5** 打开缝纫机。

! 注意

- 请勿在压下脚踏控制器时打开机器。否则机器可能会意外启动，并导致人身伤害或机器损坏。

- 6** 在压脚和布料之间放置一颗纽扣，转动手轮使机针可顺利进入扣眼而不碰到纽扣。若碰到纽扣，参见步骤**1**。

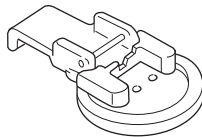

- 7** 以低速缝制 10 针左右。

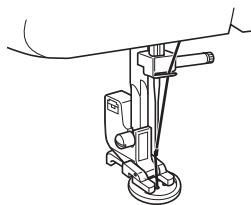

! 注意

- 在缝制过程中，要确保针不碰纽扣。否则可能会断针并引起受伤。
- 8** 将针迹末端的面线拉到布料的反面，然后用梭芯线系上。
- ▶ 用剪刀剪断针迹开头处的梭芯线和面线。



5

织补

针迹名称	针迹样式	针迹长度 [毫米 (英寸)]	其它
直线针迹 (中心针位置)	6	1.6 (1/16)	织补板
直线针迹 (中心针位置)	7	1.8 (1/8)	织补板
直线针迹 (中心针位置)	8	2 (1/16)	织补板
直线针迹 (中心针位置)	9	3 (1/8)	织补板
直线针迹 (中心针位置)	10	4 (3/16)	织补板
直线针迹 (左针位置)	11	2.5 (3/32)	织补板

- 1** 关闭缝纫机。
将织补板放在针板上。

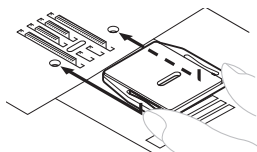

- 2** 卸下压脚或压脚支架，然后放下压脚拨杆。
3 将需要织补的部分与加固衬布一起放在压脚下。
4 打开缝纫机。

! 注意

- 请勿在压下脚踏控制器时打开机器。否则机器可能会意外启动，并导致人身伤害或机器损坏。

- 5** 开始缝制，同时轻轻交替推拉正在织补的衣物。



注释

- 缝制时将布料拉直以便按住布料。

- 6** 重复该动作，直到要织补的部分填满平行的针迹线为止。

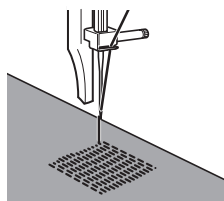

使用暗缝针迹压脚

针迹名称	针迹样式	针迹长度 [毫米 (英寸)]	针迹宽度 [毫米 (英寸)]
曲折针迹		0.7 (1/32)	1.8 (1/8)
曲折针迹		1.5 (1/16)	3.3 (3/16)
曲折针迹		2 (1/16)	5 (3/16)
直线针迹 (中心针位置)		3 (1/8)	—
暗缝针迹		2 (1/16)	5 (3/16)
伸缩暗缝针迹		2 (1/16)	5 (3/16)

此压脚不仅可用于缝制伸缩暗缝针迹，也可以用于缝制布料边缘和缝边。

■ 缝制边缘针迹时

- 1 关闭缝纫机。
- 2 安装暗缝针迹压脚。
打开缝纫机。

! 注意

- 请勿在压下脚踏控制器时打开机器。否则机器可能会意外启动，并导致人身伤害或机器损坏。

- 3 机针在左侧时，将机针放置在布料边缘需要的位置上，然后在这个位置放低机针。
- 4 转动压脚导向杆螺丝并且仔细调整布料导线杆。

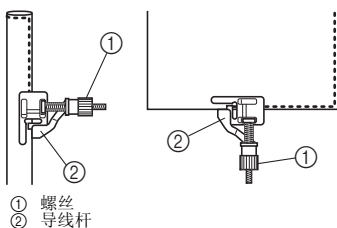

■ 缝制缝边时

- 1 关闭缝纫机。
- 2 安装暗缝针迹压脚。
打开缝纫机。

! 注意

- 请勿在压下脚踏控制器时打开机器。否则机器可能会意外启动，并导致人身伤害或机器损坏。

- 3 将针迹选择转盘设定到直线针迹（中心针位置）。将压脚导线杆与机针位置对齐。
- 4 将针迹选择转盘设定到具有所需宽度的曲折针迹。
- 5 将布料放在压脚下使压脚导线杆位于布料两端之间。
- 6 放低压脚开始缝制。

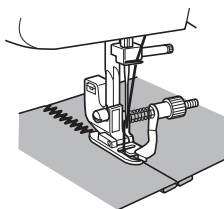

■ 缝制伸缩暗缝针迹时

使用暗缝针迹压脚缝制伸缩暗缝针迹时，转动螺丝调整导线杆至折叠的缝边。

- 有关暗缝针迹的详细信息，请参见第 23 页。

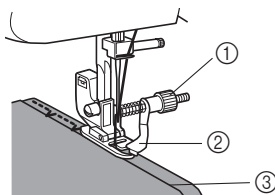

5

6 附录

维修保养

加机油的限制

为了防止损坏本机，用户不得擅自加机油。本缝纫机出厂时就装有保证机器正常运转所需要的机油，因此不需要定期上机油。

如果出现难以转动手轮或机器发出不正常的噪音等问题，请立即关闭缝纫机并与授权销售代理商或就近的技术服务中心联系。

存放缝纫机的注意事项

不要将机器存放在以下的地点，否则可能会引起机器损坏，例如由于凝结而引起的生锈。

- 暴露在超高温的地方
- 暴露在超低温的地方
- 暴露在温度变化剧烈的地方
- 暴露在高湿度的地方
- 接近火源、加热器或空调的地方
- 暴露在室外或者阳光直射的地方
- 暴露在灰尘大或油腻的环境中



注释

- 为了延长缝纫机的使用寿命，定期打开并使用。长时间不使用本机可能会导致其效率降低。

清洁



注意

- 清洁之前请务必拔出电源线插头，否则可能会导致触电或受伤。

- 1 关闭缝纫机并拔出电源线插头。
- 2 抬起机针和压脚。
- 3 松开压脚螺丝和针夹螺丝，卸下压脚支架和机针。

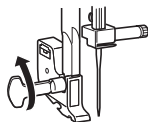

- 4 使用螺丝刀，卸下两颗螺丝。如图所示提起针板，然后将针板滑向左侧并卸下。

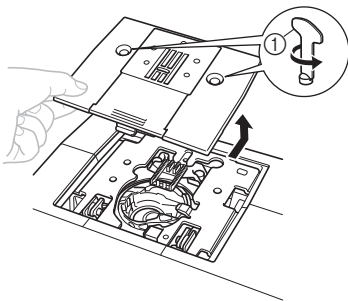

① 使用螺丝刀

- 5 抓住内旋梭，将它提出并移向左侧。

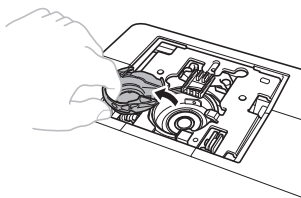

- 6** 用清洁刷或真空清洁器清除外旋梭及其周围区域的灰尘。

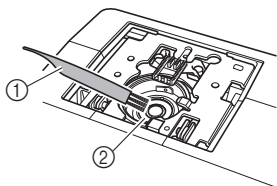

- ① 清洁刷
② 旋梭

- 请勿向内旋梭加油。

- 7** 将内旋梭放入，如下图所示将内旋梭上的▲标记与机器上的●标记对齐。

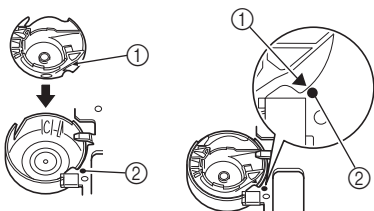

- 使▲标记和●标记对齐。

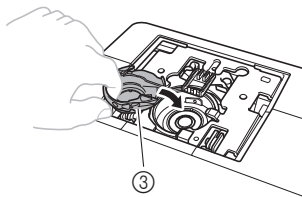

- ① ▲ 标记
② ● 标记
③ 内旋梭

- 确保在安装内旋梭之前对齐所指示的点。

- 8** 安装针板，然后拧紧螺丝。

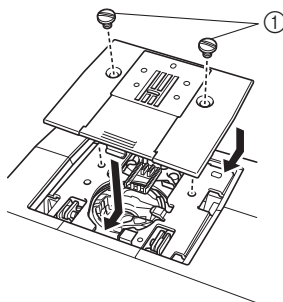

- ① 螺丝

- 确保正确安装针板。

! 注意

- 切勿使用被划伤的内旋梭，否则可能会导致面线缠线、机针断裂或影响缝纫性能。若要购买新的内旋梭（零件号：XE9326-001），请与就近的授权技术服务中心联系。
- 请务必正确安装内旋梭，否则可能会导致断针。

故障排除

若缝纫机无法正常工作，请在请求维修前检查如下可能出现的问题。您可以自行解决大部分问题。如果您需要更多的帮助，请访问 Brother Solutions Center 以获得最新的常见问题解答和故障排除技巧。

请访问“<http://solutions.brother.com>”。若问题仍然存在，请与授权销售代理商或技术服务中心联系。

现象	可能原因	如何排除问题	页
缝纫机不工作。	主电源开关被关闭。	请打开主电源开关。	7
	梭芯绕线轴被推向右侧。	将梭芯绕线轴移到左侧。	12
	没有正确使用脚踏控制器。	请正确使用脚踏控制器。	7
不能卸下缝纫机正在缝制的布料。	线在针板下发生缠线。	提起布料并切断下面的线，然后清洁旋梭。	33
机针断裂。	机针安装不正确。	正确安装机针。	7
	针夹螺丝松弛。	使用螺丝刀将螺丝拧紧。	8
	机针弯曲或太钝。	更换机针。	7
	面线穿线不正确。	重新面线穿线。	14
	未选用正确的布料、线、针的组合。	请选用与布料类型匹配的线和针。	17
	所选用的压脚与正在缝制的针迹不匹配。	请安装与要缝制的针迹匹配的压脚。	-
	面线张力太紧。	调松面线张力。	21
	缝制时过分拽拉布料。	请轻轻引导布料。	-
	没有正确安装线筒。	请正确安装线筒。	14
	针板孔或压脚周围被划伤。	更换针板。 请与购买商店或就近的授权技术服务中心联系。	-
	内旋梭被划伤。	更换内旋梭。 请与购买商店或就近的授权技术服务中心联系。	-
没有使用本缝纫机的专用梭芯。	使用本缝纫机的专用梭芯。	11	
面线断线。	没有正确穿面线。（例如，没有正确安装线筒，或线脱出机针上方的导线杆。）	重新面线穿线。	14
	线出现死结或缠线。	清除所有死结或缠线。	-
	机针与所使用的线不匹配。	请选用与针迹匹配的机针。	17
	面线张力太紧。	调松面线张力。	21
	机针弯曲或太钝。	更换机针。	7
	机针安装不正确。	正确安装机针。	7
	针板孔或压脚周围被划伤。	更换针板。 请与购买商店或就近的授权服务中心联系。	-
	内旋梭被划伤或上面有毛刺。	更换内旋梭。 请与购买商店或就近的授权服务中心联系。	-
	没有使用本缝纫机的专用梭芯。	使用本缝纫机的专用梭芯。	11

现象	可能原因	如何排除问题	页
底线缠线或断线。	没有正确卷绕梭芯线。	请正确卷绕梭芯线。	11
	梭芯被划伤或无法流畅旋转。	更换梭芯。	-
	面线缠线。	排除缠线，清洁旋梭。	33
	没有使用本缝纫机的专用梭芯。	使用本缝纫机的专用梭芯。	11
	梭芯安装不正确。	重新正确安装梭芯线。	13
线张力不正确。	没有正确穿面线。	重新面线穿线。	14
	没有正确卷绕梭芯线。	请正确卷绕梭芯线。	11
	选用布料与针线组合不匹配。	请选用与布料类型匹配的线和针。	17
	没有正确安装压脚支架。	请正确安装压脚支架。	-
	线张力不正确。	调整面线张力。	20
	没有使用本缝纫机的专用梭芯。	使用本缝纫机的专用梭芯。	11
	梭芯安装不正确。	重新正确安装梭芯线。	13
布出现皱褶。	没有正确进行面线穿线或没有正确安装梭芯。	请正确进行面线穿线，并为梭芯正确绕线。	11-16
	没有正确安装线筒。	请正确安装线筒。	14
	未选用正确的布料、线、针的组合。	请选用与布料类型匹配的线和针。	17
	机针弯曲或太钝。	更换机针。	7
	如果正在缝制薄布料，无法正确送布。	缝制时请在布料下面垫上衬布。	20
	所选用的压脚与正在缝制的针迹不匹配。	请安装与要缝制的针迹匹配的压脚。	28
	线张力不正确。	调整面线张力。	20
跳针。	没有正确穿面线。	重新面线穿线。	14
	未选用正确的布料、线、针的组合。	请选用与布料类型匹配的线和针。	17
	机针弯曲或太钝。	更换机针。	7
	机针安装不正确。	正确安装机针。	7
	针板下面或内旋梭中堆积了灰尘。	卸下针板，清洁针板和内旋梭。	33
针迹缝制得不正确。	使用的压脚与针迹类型不匹配。	请安装与要缝制的针迹匹配的压脚。	-
	线张力不正确。	调整面线张力。	20
	面线缠线。	排除缠线。若线在内旋梭中出现缠线，请清洁内旋梭。	33

现象	可能原因	如何排除问题	页
布无法前进。	织补板被装在针板上。	移走织补板。	-
	未选用正确的布料、线、针的组合。	请选用与布料类型匹配的线和针。	17
	在旋梭等部位发生缠线。	排除缠线。如果在旋梭中出现缠线，请清洁旋梭。	33
	所选用的压脚与正在缝制的针迹不匹配。	请安装与要缝制的针迹匹配的压脚。	28

索引

- A**
暗缝针迹23
暗缝针迹压脚32
安装底线13
- B**
包缝针迹24
布料、线和针的组合17
- C**
穿线
 安装底线13
 面线14
- D**
打皱褶29
弹性针迹24
倒缝拨杆10
- F**
附加工作台5
附件4
 选购4, 30
- G**
更换压脚8
故障排除35
- J**
机针
 更换7
 检查7
 与布料和线的组合17
脚踏控制器7
- L**
连接插头6
- M**
面线穿线14
面线张力控制转盘21
- N**
钮孔
 调整27
 锁26
钮孔微调螺丝27
钮扣缝制30
- Q**
切线刀19
清洁33
清洁旋梭33
曲折针迹22
- S**
手轮14
双动式针迹25
四步锁扣眼26
梭芯绕线11
- T**
贴布绣29
- W**
维修保养33
- X**
线的张力20
线筒轴11, 14
- Y**
引出底线16
- Z**
照明灯开关7
针迹
 名称9
 内置22
 针迹样式选择转盘9
织补31
织补板30, 31
直线针迹22
主电源7
主要部件5
装拉链28
自由臂方式20

Chinese-simp
888-X53/X54/X55/X56
Printed in Vietnam



XF3937-001