

brother®

TZ
TAPE

HG
TAPE

P-touch

9700PC/9800PCN

Podręcznik użytkownika

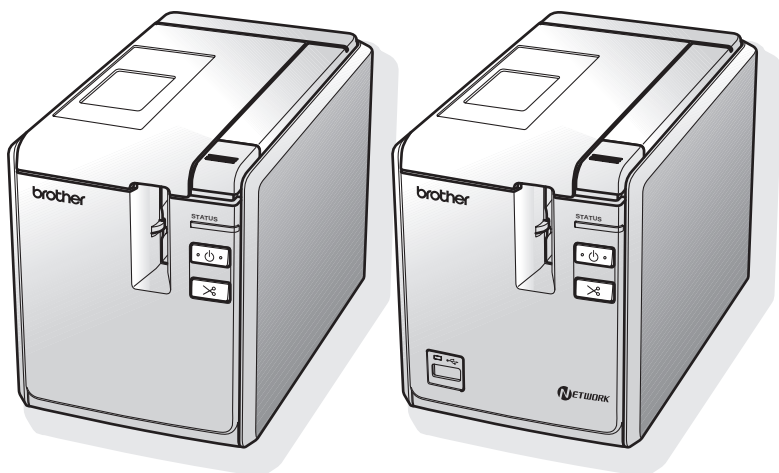

W przypadku wystąpienia problemów z produktem odwiedź naszą stronę internetową: <http://solutions.brother.com/>

Wersja A

Wprowadzenie

Dziękujemy za zakup drukarki PT-9700PC/PT-9800PCN.

Drukarka PT-9700PC/PT-9800PCN (zwana dalej „drukarką”) jest drukarką etykiet umożliwiającą łatwe drukowanie etykiet niestandardowych po podłączeniu do komputera. Dodatkowo, dzięki czytnikowi kodów paskowych podłączonemu do drukarki, można łatwo drukować etykiety i kody paskowe skanując kody paskowe.

Podręcznik ten opisuje różne środki ostrożności i podstawowe procedury podczas używania tej drukarki. Przed rozpoczęciem użytkowania urządzenia przeczytaj dokładnie instrukcję i zachowaj ją na przyszłość.

Firma BROTHER INDUSTRIES, LTD.

15-1, Naeshiro-cho, Mizuho-ku, Nagoya, 467-8561, Japonia oświadcza, że niniejszy produkt spełnia zasadnicze wymagania i istotne zalecenia Dyrektywy 2004/108/EC i 2005/32/EC.

Zasilacz AD9100ES spełnia zasadnicze wymagania i istotne zalecenia Dyrektywy 2006/95/EC.

Deklaracja zgodności znajduje się na naszej stronie internetowej.

Przejdź do <http://solutions.brother.com>

→ wybierz region (np. Europe)

→ wybierz kraj

→ wybierz model

→ wybierz „Podręczniki”

→ wybierz Deklaracja zgodności (* wybierz język, jeśli to konieczne).

Oświadczenie o zgodności z międzynarodowym programem ENERGY STAR®

Celem międzynarodowego programu ENERGY STAR® jest promocja rozwoju i popularyzacja energooszczędnych urządzeń biurowych.

Jako partner ENERGY STAR®, firma Brother Industries, Ltd. oświadcza, że niniejszy produkt jest zgodny z wytycznymi ENERGY STAR® dotyczącymi wydajności energetycznej.



Uwaga dotycząca kompilacji i publikacji

Podręcznik ten został opracowany i wydany pod nadzorem firmy Brother Industries, Ltd. i zawiera najnowsze opisy i dane techniczne wyrobu.

Treść tego podręcznika i dane techniczne tego wyrobu mogą ulec zmianom bez powiadomienia.

Podręcznik ten może nie być uzupełniony w informacje o najnowszych wersjach oprogramowania PT-9700PC/9800PCN. Dlatego zawartość oprogramowania może się różnić od treści tego podręcznika.

Firma Brother zastrzega sobie prawo do wprowadzania zmian bez powiadamiania w specyfikacjach oraz w dokumentacji zawartych w niniejszym podręczniku i nie ponosi odpowiedzialności za jakiegokolwiek szkody (także pośrednie) spowodowane korzystaniem z tych informacji, w tym także za błędy typograficzne i inne usterki, które mogą występować w tej publikacji.

Wygląd ekranów w tym podręczniku może się różnić w zależności od systemu operacyjnego lub drukarki.

© 2010 Brother Industries, Ltd.

Znaki towarowe i prawa autorskie

Logo firmy Brother jest zarejestrowanym znakiem towarowym firmy Brother Industries, Ltd.

Brother to zarejestrowany znak towarowy firmy Brother Industries, Ltd.

© 2010 Brother Industries, Ltd. Wszelkie prawa zastrzeżone.

Microsoft, Windows Vista, Windows Server i Windows są zarejestrowanymi znakami towarowymi firmy Microsoft Corporation w Stanach Zjednoczonych i innych krajach.

Apple, Macintosh i Mac OS to znaki towarowe firmy Apple Inc., zarejestrowane w Stanach Zjednoczonych i innych krajach.

QR Code to znak zarejestrowany znak towarowy firmy DENSO WAVE INCORPORATED w JAPONII i innych krajach. QR Code Generating Program © 2008 DENSO WAVE INCORPORATED.

BarStar Pro Encode Library (DataMatrix, MaxiCode, PDF417, RSS) © 2007 AINIX Corporation. Wszelkie prawa zastrzeżone.

Nazwy innych programów lub produktów używane w niniejszym dokumencie są znakami towarowymi lub zarejestrowanymi znakami towarowymi firm będących ich właścicielami.



Każda firma, której nazwa oprogramowania jest wymieniona w tym podręczniku, posiada umowę licencyjną oprogramowania dotycząca programów będących jej własnością.

Wszelkie znaki towarowe lub nazwy produktów widoczne na produktach firmy Brother, a także stosowne dokumenty lub inne materiały są znakami towarowymi lub zarejestrowanymi znakami towarowymi firm, do których się odnoszą.

Zalecenia dotyczące bezpieczeństwa

W celu uniknięcia obrażeń ciała lub uszkodzeń produktu w podręczniku zostały użyte różne symbole, których znaczenia wyjaśnione są poniżej.

Symbole i ich znaczenia:

 OSTRZEŻENIE	Informuje o tym, co należy zrobić, aby uniknąć ryzyka obrażeń ciała.
 UWAGA	Informuje o procedurach, które należy przestrzegać, aby uniknąć lekkich obrażeń ciała lub uszkodzenia drukarki.











W podręczniku stosowane są następujące symbole:

	Działanie NIEDOZWOLONE.		NIE rozmontowuj produktu.
	NIE pryskaj wodą na produkt ani NIE zanurzaj go w wodzie.		NIE dotykaj danej części produktu.
	Czynność obowiązkowa.		Odłączanie.
	Sygnal ostrzegawczy.		Ostrzeżenie o ryzyku porażenia prądem elektrycznym.

OSTRZEŻENIE

Zasilacz sieciowy

Postępuj zgodnie z tymi wytycznymi, aby uniknąć wystąpienia pożaru, uszkodzenia, porażenia prądem elektrycznym, awarii lub obrażenia ciała.

-  Używaj tylko zasilacza sieciowego (AD9100ES), przewodu zasilacza, przewodu zasilającego i kabla USB przeznaczonych dla danej drukarki. Używanie innych produktów może spowodować wypadek lub uszkodzenie sprzętu. Firma Brother nie ponosi żadnej odpowiedzialności za wypadek lub uszkodzenie w wyniku nieużywania określonego zasilacza sieciowego (AD9100ES), przewodu zasilacza, przewodu zasilającego i kabla USB.
-  Nie podłączaj dostarczonego zasilacza sieciowego (AD9100ES), przewodu zasilacza, przewodu zasilającego i kabla USB do innych produktów.
-  Podczas burzy należy niezwłocznie odłączyć przewód zasilający i przerwać pracę drukarki. Istnieje możliwość porażenia piorunem.
-  Nie dotykaj zasilacza sieciowego lub wtyczki przewodu zasilającego mokrymi rękami.
-  Nie używaj zasilacza sieciowego w miejscach o wysokiej wilgotności, takich jak łazienki.
-  Nie używaj przewodu zasilacza lub przewodu zasilającego, jeśli są one uszkodzone.
-  Nie przeciążaj gniazda sieci elektrycznej.
-  Nie umieszczaj ciężkich przedmiotów na zasilaczu/przewodzie zasilającym lub wtyczce, ani ich niszczy, czy też modyfikuj. Nie zginaj ani nie ciągnij przewodów przy użyciu siły.
-  Uważaj, aby nie upuścić, uderzyć lub w inny sposób nie zniszczyć zasilacza sieciowego.
-  Sprawdź, czy wtyczka jest do końca włożona w gniazdo sieci elektrycznej. Nie korzystaj z luznych gniazd elektrycznych.

⚠ OSTRZEŻENIE

Drukarka

Postępuj zgodnie z tymi wytycznymi, aby uniknąć wystąpienia pożaru, uszkodzenia, porażenia prądem elektrycznym i/lub obrażenia ciała.



Nie dopuszczaj do zawilgocenia drukarki.



Nie dotykaj ostrza zespołu obcinarki.



Nie dotykaj żadnych metalowych części w pobliżu głowicy drukującej. Podczas pracy głowica bardzo się nagrzewa i pozostaje gorąca zaraz po jej użyciu. Nie dotykaj jej gołymi rękami.

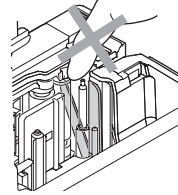

Głowica drukująca

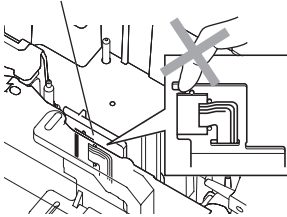

Nie używaj drukarki, jeśli w jej wnętrzu znajdują się obce przedmioty. Jeśli do drukarki dostanie się woda, substancja metaliczna lub inny obcy przedmiot, odłącz zasilacz sieciowy i skontaktuj się z miejscem zakupu urządzenia lub lokalnym, autoryzowanym punktem serwisowym.



Nie rozmontowuj drukarki. W celu dokonania kontroli, regulacji lub naprawy drukarki skontaktuj się z miejscem zakupu drukarki lub z lokalnym, autoryzowanym punktem serwisowym.



Do pakowania urządzenia zostały użyte torebki plastikowe. Torebki te należy przechowywać w miejscu niedostępnym dla niemowląt i dzieci, aby nie narażać ich na niebezpieczeństwo uduszenia się.



Odłącz zasilacz sieciowy i przerwij pracę drukarki natychmiast po stwierdzeniu nietypowego zapachu, wysokiej temperatury, przebarwień, deformacji, lub czegokolwiek niepokojącego podczas korzystania z urządzenia lub jego przechowywania.



Aby uniknąć wystąpienia uszkodzeń, uważaj, aby nie upuścić ani nie uderzyć drukarki.

⚠ UWAGA

Obcinarka do taśmy

Postępuj zgodnie z poniższymi wytycznymi, aby uniknąć lekkich obrażeń ciała lub uszkodzenia drukarki.



Nie otwieraj pokrywy komory na taśmę w czasie pracy obcinarki.



Nie wywieraj nadmiernego nacisku na zespół obcinarki.

Zasilacz sieciowy



Jeśli nie będziesz korzystać z drukarki przez dłuższy czas, odłącz zasilacz sieciowy od gniazda sieci elektrycznej.



Zawsze odłączaj przewód zasilający od gniazda trzymając go za wtyczkę.

Drukarka

Postępuj zgodnie z poniższymi wytycznymi, aby uniknąć lekkich obrażeń ciała lub uszkodzenia drukarki.



Umieść drukarkę na płaskiej, stabilnej powierzchni, np. na biurku.





Nie umieszczaj żadnych ciężkich przedmiotów na drukarce.



Nie zostawiaj drukarki w zasięgu dzieci, jeśli pokrywa komory na taśmę jest otwarta.

Zalecenia ogólne

- Drukarka może nie działać prawidłowo, gdy znajduje się w pobliżu telewizora, odbiornika radiowego itp. Nie używaj drukarki w pobliżu jakichkolwiek urządzeń, które mogą powodować zakłócenia elektromagnetyczne.
- Nie korzystaj z drukarki w jakikolwiek inny sposób lub w jakimkolwiek innym celu niż opisany w niniejszej instrukcji. Takie działanie może doprowadzić do wypadków lub uszkodzenia urządzenia.
- Nie wkładaj żadnych ciał obcych do otworu wyjścia etykiet, gniazda zasilacza sieciowego, portu USB, portu szeregowego lub portu LAN (dotyczy tylko PT-9800PCN) itp.
- Nie dotykaj głowicy drukującej palcami. Do czyszczenia głowicy drukującej używaj opcjonalnej kasety czyszczącej głowicy drukującej (TZ-CL6), funkcji autoczyszczenia drukarki lub miękkiej szmatki (np. wacika bawełnianego) (→ str. 44).
- Nie czyść drukarki alkoholem lub innymi rozpuszczalnikami organicznymi. Używaj w tym celu tylko miękkiej, suchej szmatki.
- Nie umieszczaj drukarki bezpośrednio na słońcu lub deszczu, w pobliżu grzejników lub innych źródeł ciepła, w jakimkolwiek miejscu narażonym na powstawanie bardzo wysokich lub bardzo niskich temperatur (np. na desce rozdzielczej lub półce z tyłu samochodu), ani w miejscach o wysokiej wilgotności lub z dużą ilością kurzu. Standardowy zakres temperatury roboczej: 10–30 °C.
- Nie zostawiaj żadnych produktów z gumy lub winylu na drukarce przez dłuższy czas. W przeciwnym razie mogą one popalić drukarkę.
- W zależności od warunków pracy i zastosowanej konfiguracji, niektóre znaki lub symbole mogą być nieczytelne.
- Do tej drukarki używaj tylko taśm TZ lub HG firmy Brother. Nie używaj taśm, które nie posiadają oznaczenia  lub .
- Nie ciągnij ani nie naciskaj mocno na taśmę w kasecie. Może to doprowadzić do uszkodzenia kasety z taśmą lub drukarki.
- Nie próbuj drukować etykiet, jeśli kasecja w drukarce jest pusta lub jeśli jej nie ma. Może to doprowadzić do uszkodzenia głowicy drukującej.
- Nie próbuj obcinać taśmy podczas drukowania lub podawania, ponieważ może to doprowadzić do uszkodzenia taśmy.
- Uważaj, aby nie zadrapać płyty CD-ROM. Nie kładź płyty CD-ROM w miejscach narażonych na wysokie lub niskie temperatury. Nie umieszczaj na płycie CD-ROM ciężkich przedmiotów ani nie zginaj płyty.
- Oprogramowanie zawarte na płycie CD-ROM jest przeznaczone do użytku z drukarką i może zostać zainstalowane na więcej niż jednym komputerze.
- Zalecamy dokładne przeczytanie niniejszego podręcznika przed rozpoczęciem użytkowania drukarki oraz zachowanie go w łatwo dostępnym miejscu w celu korzystania z niego w przyszłości.
- W zależności od miejsca, materiału i pogody, etykiety mogą odkleić się lub ich odklejenie może stać się niemożliwe, ich kolor może się zmienić lub może zostać przeniesiony na inne przedmioty. Przed naklejeniem etykiety sprawdź warunki atmosferyczne i właściwości materiału.
- Nie wystawiaj kaset z taśmami na bezpośrednie słońce, wysokie temperatury, wysoką wilgotność lub kurz. Przechowuj kasety z taśmami w chłodnym, ciemnym miejscu. Używaj kaset z taśmami krótko po otwarciu ich opakowania.
- Plamy spowodowane atramentem na bazie oleju lub wody mogą być widoczne przez pokrywającą je etykietę. Aby ukryć plamy, użyj dwóch warstw etykiet, umieszczonych jedna na drugiej lub użyj etykiety w ciemnym kolorze.
- Zwróć uwagę, że firma Brother Co., Ltd. nie ponosi odpowiedzialności za uszkodzenie itp. spowodowane nieprzebrnięciem wymienionych środków ostrożności.

Spis treści

Rozpakowanie drukarki	7
Opis ogólny	8
Diody LED	9
Przed rozpoczęciem pracy z drukarką	11
Podłączanie drukarki	12
Podłączanie do źródła zasilania	12
Podłączanie do komputera	13
Używanie przewodów interfejsu	14
Wkładanie kasety z taśmą	15
Taśma autoryzowana	15
Wkładanie kasety z taśmą	15
Instalacja oprogramowania dla drukarki PT-9700PC	16
Dla użytkowników systemu Microsoft® Windows®	16
Dla użytkowników systemu Mac OS®	18
Instalacja oprogramowania dla drukarki PT-9800PCN	20
Dla użytkowników systemu Microsoft® Windows®	20
Dla użytkowników systemu Mac OS®	25
Odinstalowywanie oprogramowania	30
Dla użytkowników systemu Microsoft® Windows®	30
Dla użytkowników systemu Mac OS®	31
Funkcja zaawansowana	33
Druk z wyższą prędkością lub wyższą rozdzielczością	33
Druk rozproszone	34
Funkcja BTP (Wydruk szablonu w oparciu o kod paskowy)	36
Korzystanie z programu	
P-touch Editor Lite LAN (dotyczy tylko PT-9800PCN i systemu Windows®)	41
Drukowanie strony ustawień drukarki	42
Ustawienia interfejsu szeregowego (dotyczy tylko systemu Windows®)	43
Ustawianie prędkości transmisji danych komputera	43
Konfiguracja prędkości transmisji danych drukarki	43
Konserwacja	44
Rozwiązywanie problemów	45
Pytanie i odpowiedź	45
Dane techniczne produktu	48
Dodatek	49
Ogólna procedura funkcji BTP (Wydruk szablonu w oparciu o kod paskowy)	49
Lista kodów paskowych potrzebnych do konfiguracji	50
Akcesoria	53
Indeks	58

Rozpakowanie drukarki

Otwórz pudło i sprawdź, czy znajdują się w nim następujące elementy. Jeśli brakuje jakiegokolwiek elementu lub jest on uszkodzony, skontaktuj się ze swoim sprzedawcą produktów Brother lub działem obsługi klienta firmy Brother.

■ PT-9700PC/PT-9800PCN

Drukarka (PT-9700PC)

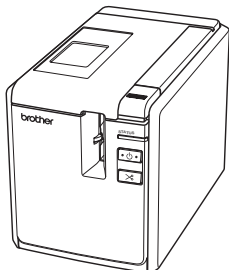

Drukarka (PT-9800PCN)

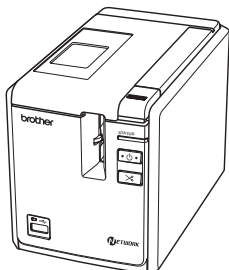

■ Zasilacz sieciowy (z przewodem)

Połącz z przewodem zasilającym.

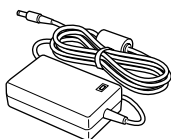

■ Przewód zasilający

Podłącz do zasilacza sieciowego i do gniazda elektrycznego (zasilanego prądem zmiennym 220–240 V).

(Wygląd wtyczki przewodu zasilającego może się różnić w zależności od kraju.)

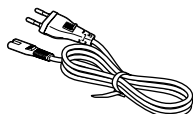

■ Kabel USB

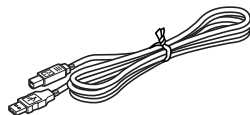

■ Kasecja z taśmą

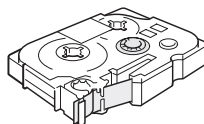

■ Podręcznik użytkownika

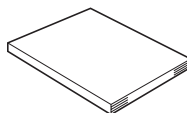

■ Płyta CD-ROM



■ Katalog kaset

Opis ogólny

■ PT-9700PC

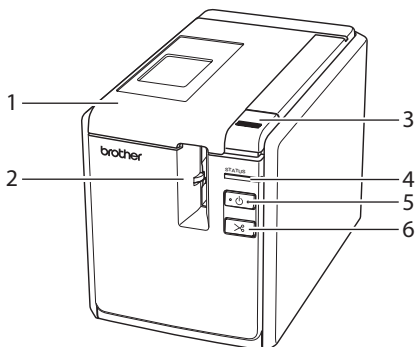

Widok z przodu

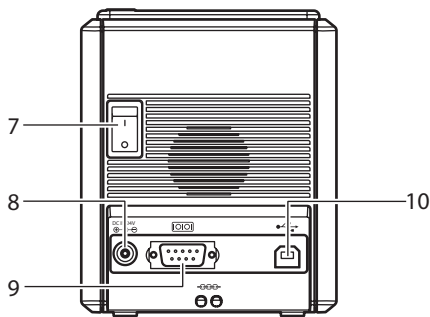

Widok z tyłu

■ PT-9800PCN

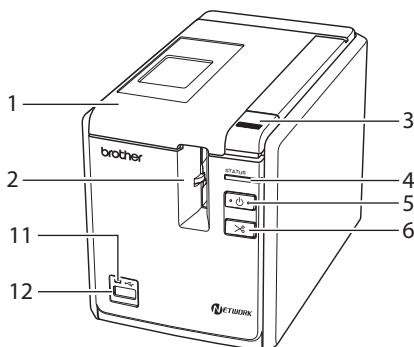

Widok z przodu

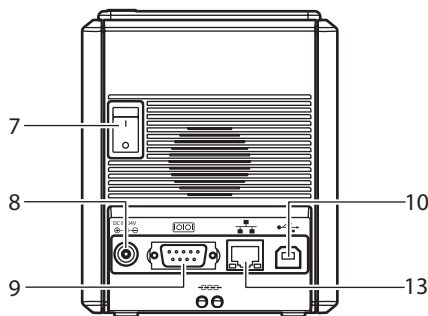

Widok z tyłu

1. Pokrywa komory na taśmę
2. Wyjście etykiet
3. Przycisk zwalniania pokrywy
4. Dioda stanu (Status)
5. Przycisk zasilania (razem z diodą)
6. Przycisk podawania/obcinania
7. Włącznik zasilania sieciowego
8. Gniazdo zasilacza sieciowego
9. Port szeregowy (RS-232C)
10. Port USB
11. Dioda LED na bezpośrednim interfejsie USB (dotyczy tylko PT-9800PCN)
12. Bezpośredni interfejs USB do podłączenia czytnika kodów paskowych (dotyczy tylko PT-9800PCN)
13. Port LAN (sieć przewodowa Ethernet 10/100BASE-TX) (dotyczy tylko PT-9800PCN)

Uwaga

- Jeśli pokrywa komory na taśmę nie zostanie zamknięta, na głowicy drukującej nagromadzi się kurz. Zawsze zamykaj pokrywę.

Diody LED

Stan drukarki jest pokazany przez diody LED na drukarce lub przez bezpośredni interfejs USB (dotyczy tylko PT-9800PCN).

■ Diody LED na drukarce

Stan diody		Problem	Rozwiązanie
Dioda zasilania (zielona)	Dioda stanu (Status) (czerwona)		
Wł.	Wył.	Stan czuwania drukarki	—
Miga	Wył.	Odbieranie danych	—
Miga	Wł.	W czasie odbierania danych przez drukarkę 1) Brak kasety z taśmą. 2) Pokrywa komory na taśmę jest otwarta. 3) Niezgodna kasetka z taśmą.	1) Włóż kasetę z taśmą i zamknij pokrywę komory. 2) Zamknij pokrywę. 3) Włóż odpowiednią kasetę z taśmą i zamknij pokrywę komory na taśmę.
Wł.	Wł.	W stanie czuwania drukarki 1) Brak kasety z taśmą. 2) Pokrywa komory na taśmę jest otwarta. 3) Niezgodna kasetka z taśmą.	1) Włóż kasetę z taśmą i zamknij pokrywę komory. 2) Zamknij pokrywę. 3) Włóż odpowiednią kasetę z taśmą i zamknij pokrywę komory na taśmę.
Wł.	Miga	Podczas drukowania 1) Brak kasety z taśmą. 2) Pokrywa komory na taśmę jest otwarta. 3) Nieodpowiednia kasetka z taśmą. 4) Niezgodna kasetka z taśmą.	1) Włóż kasetę z taśmą i zamknij pokrywę komory. 2) Zamknij pokrywę. 3) Zmień ustawienia oprogramowania lub włóż odpowiednią kasetę z taśmą. 4) Włóż odpowiednią kasetę z taśmą i zamknij pokrywę komory na taśmę.
		Pusta kasetka	Włóż kasetę zawierającą taśmę i zamknij pokrywę komory na taśmę.
		Błąd transmisji	Naciśnij przycisk zasilania z przodu drukarki.

Stan diody		Problem	Rozwiązanie
Dioda zasilania (zielona)	Dioda stanu (Status) (czerwona)		
Wł.	Miga szybko	Błąd obcinarki	Sprawdź, czy taśma nie zakleszczyła się w drukarce. W razie potrzeby wyłącz i włącz drukarkę ponownie za pomocą przycisku zasilania. Jeśli dioda stanu (Status) nadal miga, skontaktuj się ze sprzedawcą produktów Brother lub działem obsługi klienta firmy Brother.
		Błąd uchwytu na walek	
		Błąd przegrzania głowicy drukującej	
Wł.	Miga bardzo szybko	Błąd EEPROM	Wyłącz i włącz drukarkę ponownie za pomocą przycisku zasilania. Jeśli dioda stanu (Status) nadal miga, skontaktuj się ze sprzedawcą produktów Brother lub działem obsługi klienta firmy Brother.
		Błąd płytki obwodu	
Wyl.	Wł.	Uruchamianie	—

■ Dioda LED na bezpośrednim interfejsie USB (dotyczy tylko PT-9800PCN)

Stan diody		Problem	Rozwiązanie
Kolor	Problem		
—	Wyl.	Urządzenie USB niepodłączone	—
Zielony	Wł.	Urządzenie USB podłączone	—
Czerwony	Miga	Podłączony koncentrator	Odłącz urządzenie USB.
	Miga szybko	Podłączone niekompatybilne urządzenie USB	Odłącz urządzenie USB.
		Błąd „Pełny bufor”, dotyczący Bezpośredniego interfejsu USB	Dane wysłane przez czytnik kodów paskowych są zapisane w drukarce. Nie używaj czytnika kodów paskowych do skanowania kodów paskowych jeden po drugim. Nie używaj czytnika kodów paskowych do wielu interfejsów jednocześnie.
	Miga bardzo szybko	Zbyt duże natężenie prądu	Odłącz urządzenie USB, a następnie wyłącz i włącz drukarkę ponownie za pomocą przycisku zasilania.

Przed rozpoczęciem pracy z drukarką

Przed wydrukowaniem etykiet konieczne są następujące czynności.

Uwaga

- Procedury podłączania różnią się w zależności od systemu operacyjnego danego komputera. Różnią się także w zależności od tego, czy używane jest połączenie USB, szeregowo, czy sieciowe (dotyczy tylko PT-9800 PCN). Aby uzyskać informacje dotyczące podłączania drukarki do danego komputera, zobacz „Podłączanie do komputera” (→ str. 13).

Podłączanie drukarki

Podłącz drukarkę do źródła zasilania i do komputera, a następnie wóź kasetę z taśmą. Aby uzyskać szczegółowe informacje, zobacz „Podłączanie drukarki” (→ str. 12) i „Wkładanie kasety z taśmą” (→ str. 15).

Instalacja oprogramowania

Aby używać drukarki z komputerem, konieczna jest instalacja sterownika drukarki. Należy także zainstalować oprogramowanie do tworzenia etykiet, P-touch Editor. Aby uzyskać informacje dotyczące instalacji tego oprogramowania, zobacz „Instalacja oprogramowania dla drukarki PT-9700PC” (→ str. 16) lub „Instalacja oprogramowania dla drukarki PT-9800PCN” (→ str. 20).

Tworzenie etykiet

Po zakończeniu konfiguracji drukarki można rozpocząć tworzenie etykiet. Aby uzyskać informacje dotyczące projektowania i tworzenia etykiet, zobacz „Instrukcja oprogramowania” (PDF). Aby uzyskać informacje na temat działania funkcji, patrz także menu pomocy P-touch Editor w programie.

Podłączanie drukarki

Podłącz drukarkę do źródła zasilania i do komputera.

Podłączanie do źródła zasilania

- 1 Podłącz dostarczony przewód zasilający do zasilacza sieciowego.

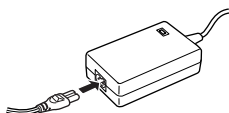

- 2 Podłącz złącze zasilacza sieciowego do źródła zasilacza z tyłu drukarki.

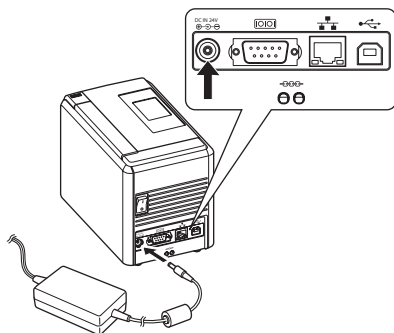

- 3 Podłącz przewód zasilający do gniazda elektrycznego (zasilanego prądem zmiennym 220–240 V).

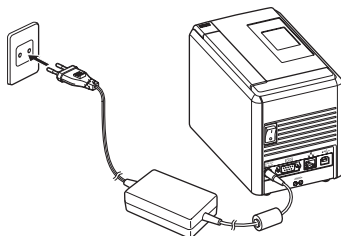

- 4 **Włączanie drukarki**
Naciśnij włącznik zasilania sieciowego z tyłu drukarki, a następnie naciśnij przycisk zasilania z przodu drukarki.

Wyłączanie drukarki

Przytrzymaj przycisk zasilania z przodu drukarki aż drukarka zostanie wyłączona, a następnie wyłącz zasilanie sieciowe z tyłu drukarki.

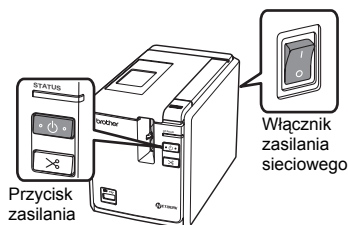

Uwaga

- Zawsze najpierw wyłącz zasilanie naciskając przycisk zasilania z przodu drukarki, a dopiero potem odłącz zasilacz sieciowy lub wyłącz zasilanie sieciowe.
- Po zakończeniu drukowania odłącz przewód zasilający z gniazda elektrycznego i zasilacz sieciowy z drukarki. Zachowaj je na przyszłość.
- Odłączaj zasilacz sieciowy ciągnąc za wtyczkę. Nigdy nie ciągnij za zasilacz ani za przewód zasilający. Może to spowodować uszkodzenie drutu w przewodzie.
- Nie używaj zasilacza sieciowego innego niż ten dołączony do drukarki. Używanie innego zasilacza może spowodować wypadek.

Podłączanie do komputera

Podłącz drukarkę do komputera za pomocą przewodów interfejsu. Przewody interfejsu użyte do połączenia z portem USB, portem szeregowym (RS-232C) oraz portem LAN (sieć przewodowa Ethernet 10/100BASE-TX) różnią się.

	Systemy operacyjne	Podstawowa konfiguracja		Port szeregowy (dotyczy tylko ESC/P i programu P-touch Template)
		Port USB	Port LAN	
PT-9700PC	Windows® XP/Windows Vista®/ Windows®7	Tak	Nie	Tak
	Mac OS® X 10.3.9–10.6			Nie
PT-9800PCN	Windows® XP/Windows Vista®/ Windows®7/Windows Server® 2003/ Windows Server® 2008/2008 R2	Tak	Tak	Tak
	Mac OS® X 10.3.9–10.6			Nie

Używanie przewodów interfejsu

Przewody szeregowy (RS-232C) i sieciowe (Ethernet) nie należą do wyposażenia standardowego. Używaj przewodu odpowiedniego dla danego typu interfejsu.

Uwaga

- W przypadku interfejsu USB należy używać załączonego przewodu interfejsu USB, aby zapewnić zgodność z ograniczeniami dotyczącymi zakłóceń elektromagnetycznych.
- W przypadku interfejsów szeregowych i sieciowych należy używać ekranowego przewodu interfejsu, aby zapewnić zgodność z ograniczeniami dotyczącymi zakłóceń elektromagnetycznych.
- Dokonywanie zmian lub modyfikacji bez uzyskania wyraźnej zgody od firmy Brother Industries, Ltd. może wpłynąć na działanie drukarki i jakość wydruku. Uszkodzenie drukarki tym spowodowane nie będzie objęte ograniczonymi warunkami gwarancji.

■ Kabel USB

Używaj przewodu interfejsu dostarczonego w zestawie.

■ Przewód szeregowy (RS-232C) (dotyczy tylko systemu Windows®)

Przypisane funkcje styków przewodów szeregowych (przewody RS-232C), których można używać z tą drukarką, przedstawiono w poniższej tabeli. Przewody można zakupić w sklepie z artykułami elektronicznymi. Nie używaj przewodu szeregowego dłuższego niż 1,8 m.

Strona drukarki firmy Brother

(Złącze żeńskie typu D-Sub, śruba zabezpieczająca, śruba z gwintem całowym #4-40 (UNC))

Strona komputera

(Złącze żeńskie typu D-Sub9P)

Nazwa sygnału	Kod PIN	Przypisane kody PIN	Kod PIN	Nazwa sygnału
DCD	1		1	DCD
RXD	2		2	RXD
TXD	3		3	TXD
DTR	4		4	DTR
GND	5		5	GND
DSR	6		6	DSR
RTS	7		7	RTS
CTS	8		8	CTS
RI	9		9	RI

Uwaga

- Złącze szeregowy RS-232C tego urządzenia nie jest ograniczonym źródłem zasilania.
- Aby uzyskać informacje dotyczące ustawień interfejsu szeregowego, zobacz „Ustawienia interfejsu szeregowego (dotyczy tylko systemu Windows®)” (→ str. 43).

■ Przewód sieciowy (tylko model PT-9800PCN)

Musi to być kabel skrętkowy kategorii 5 (lub wyższej) do sieci Fast Ethernet 10BASE-T lub 100BASE-TX.

Uwaga

- Podłącz drukarkę do sieci LAN, w której nie występują przepięcia.

Wkładanie kasety z taśmą

W rozdziale tym wymienione są typy taśm, których można używać z drukarką i wyjaśniona jest procedura wkładania kaset z taśmą.

Taśma autoryzowana

Poniżej wymienione są typy taśm, których można używać z drukarką. Aby uzyskać informacje na temat taśm, zobacz „Akcesoria” (→ str. 53).

■ Taśmy TZ

- Standardowa taśma laminowana
- Standardowa taśma nielaminowana
- Mocna taśma samoprzylepna — laminowana
- Elastyczna taśma identyfikacyjna — laminowana
- Tekstylna taśma stalowa — nielaminowana
- Taśma zabezpieczająca — laminowana
- Taśma do szablonów — nielaminowana

■ Taśmy HG

Taśmy HG umożliwiają trzy kombinacje większej prędkości i rozdzielczości drukowania. Aby uzyskać informacje dotyczące drukowania wysokiej prędkości, patrz „Druk z wyższą prędkością lub wyższą rozdzielczością” (→ str. 33).

Wkładanie kasety z taśmą

Rozdział ten opisuje sposób wkładania kasety z taśmą.

1 Naciśnij i przytrzymaj przycisk zasilania z przodu drukarki, aż zgaśnie dioda zasilania.

2 Naciśnij przycisk zwalnający pokrywę i otwórz pokrywę komory na taśmę.

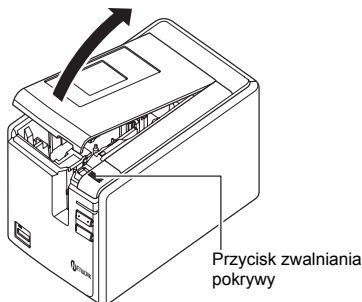

3 Włóż kasetę z taśmą.

Sprawdź, czy koniec taśmy przechodzi pod prowadnicą.

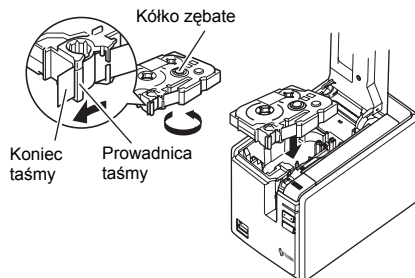

- Jeśli taśma barwiąca się obluzuje, przekreślaj kółko zębate palcem w kierunku strzałki na kasecie, aż luz przestanie występować.

4 Zamknij pokrywę komory na taśmę i naciśnij przycisk zasilania z przodu drukarki.

5 Naciśnij przycisk podawania/obcinania, aby usunąć luz z taśmy.

Uwaga

- Kasetę z taśmą można wyjąć tylko wtedy, gdy zespół wałka drukarki zostanie zwolniony. Zostanie on zwolniony automatycznie po naciśnięciu przycisku zasilania z przodu drukarki lub gdy w ciągu 10 minut po wydrukowaniu etykiety nie będzie wykonana żadna czynność.

Instalacja oprogramowania dla drukarki PT-9700PC

Procedura instalacji oprogramowania różni się w zależności od systemu operacyjnego komputera. Procedura instalacji może ulec zmianie bez powiadomienia.

Jeśli jesteś użytkownikiem systemu Microsoft® Windows®, zobacz sekcję „Dla użytkowników systemu Microsoft® Windows®” (→ str. 16).

Jeśli jesteś użytkownikiem systemu Macintosh®, zobacz sekcję „Dla użytkowników systemu Mac OS®” (→ str. 18).

Uwaga

- W przypadku korzystania z modelu „PT-9700PC” konieczne jest zainstalowanie następujących wersji programu P-touch Editor lub b-PAC SDK w celu uniknięcia problemów z drukowaniem:
[P-touch Editor] wersja 5.0.101 i nowsze (dołączono na CD).
[b-PAC SDK] wersja 3.0.010 i nowsze (do pobrania z serwisu Brother Solutions Center).
- Aby uzyskać informacje dotyczące oprogramowania, patrz „Instrukcja oprogramowania” (PDF).
- Aby znaleźć „Instrukcję oprogramowania” (PDF), kliknij „Start” — „Wszystkie programy (Programy)” — „Brother P-touch” — „Manuals” — „PT-9700PC” — „Instrukcję oprogramowania”.

Dla użytkowników systemu Microsoft® Windows®

Rozdział ten opisuje, jak zainstalować program P-touch Editor 5.0, sterownik drukarki oraz Instrukcję oprogramowania (PDF).

Uwaga

- Nie należy podłączać drukarki do komputera, dopóki nie zostanie wyświetlone odpowiednie polecenie.
- Aby zainstalować to oprogramowanie, konieczne jest zalogowanie się z uprawnieniami administratora.
- Wyłącz drukarkę za pomocą przycisku zasilania, a następnie wyłącz włącznik zasilania sieciowego.

Poniższy przykład pochodzi z systemu Windows Vista®.

1 Uruchom komputer i włóż płytę CD-ROM do napędu CD-ROM.

Uwaga

- Jeśli płyta CD-ROM nie zostanie uruchomiona automatycznie, otwórz pliki znajdujące się na niej i kliknij dwukrotnie pozycję „Setup.exe”.

2 Kliknij opcję [Standardowa instalacja]. Instalowane elementy:

- Standardowa instalacja
P-touch Editor 5.0, sterownik drukarki i Instrukcja oprogramowania (PDF).

Instalacja użytkownika

Program P-touch Editor 5.0, sterownik drukarki oraz Instrukcję oprogramowania (PDF) można zainstalować osobno.

Wyśw. Podręcznik Użytkownika

Instrukcja oprogramowania (PDF) (wymagana przeglądarka plików PDF).

Pobieranie Adobe Reader

Wyświetlone zostanie łącze do strony pobierania programu Adobe® Reader®.



3 Przeczytaj umowę licencyjną i, jeśli akceptujesz jej warunki, kliknij opcję [Tak].

Postępuj zgodnie z instrukcjami wyświetlanymi na ekranie.

4 Zaznacz pole wyboru przy programach dodatkowych, które chcesz zainstalować, a następnie kliknij przycisk [Dalej].

Dzięki funkcji dodatku można łatwo korzystać z tekstów aplikacji w układach etykiet.

Uwaga

- Upewnij się, że nie jest otwarta żadna aplikacja z pakietu Microsoft® Office.

5 Wybierz żądany model, a następnie kliknij przycisk [OK].

Postępuj zgodnie z instrukcjami wyświetlanymi na ekranie podczas instalacji sterownika.

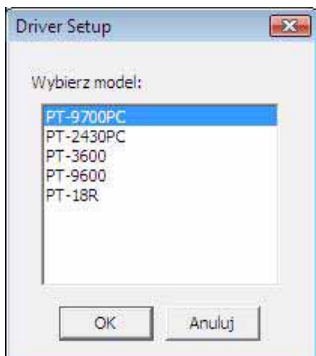

6 Po wyświetleniu się odpowiedniego komunikatu podłącz drukarkę do komputera przy użyciu kabla USB, a następnie włącz drukarkę.

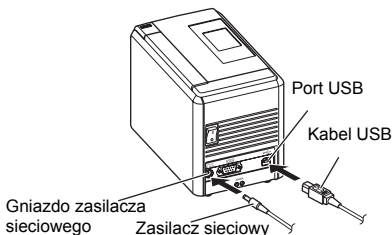

7 Po rozpoznaniu drukarki sterownik zostanie zainstalowany automatycznie.

8 Po wyświetleniu się komunikatu, aby zarejestrować drukarkę online, wybierz metodę rejestracji i kliknij [Dalej].

W przypadku wyboru rejestracji produktu online w nowym oknie zostanie uruchomiona domyślna przeglądarka internetowa. W celu rejestracji drukarki postępuj zgodnie z instrukcjami.

9 Po wyświetleniu się komunikatu, aby pobrać opcjonalne narzędzia, dokonaj wyboru i kliknij [Dalej].

- W przypadku wybrania opcji „Tak, wyświetl stronę” nastąpi przejście do strony internetowej Brother Solutions Center przed zakończeniem instalacji (zalecane).
Wybierz swój region (np. Europe), kraj, model oraz materiały do pobrania dla danego modelu.
- W przypadku wybrania opcji „Nie, nie wyświetlaj strony internetowej” instalacja będzie kontynuowana.

Uwaga

- Opcjonalne narzędzia można pobrać później; są one dostępne na poniższej stronie internetowej:
<http://solutions.brother.com/>
Wybierz swój region (np. Europe), kraj, model oraz materiały do pobrania dla danego modelu.

10 Kliknij przycisk [Zakończ].

Instalacja oprogramowania zostanie zakończona.
Po wyświetleniu się odpowiedniego komunikatu wyłącz i włącz komputer ponownie.

11 Uruchom oprogramowanie.

Kliknij przycisk „Start” — „Wszystkie programy (Programy)” — „Brother P-touch” — „P-touch Editor 5.0”, aby uruchomić program P-touch Editor 5.0.

Dla użytkowników systemu Mac OS®

Rozdział ten opisuje sposób instalacji programu P-touch Editor 5.0 i sterownika drukarki.

Uwaga

- Nie podłączaj drukarki do komputera Macintosh® przed zakończeniem instalacji programu P-touch Editor 5.0.
- Aby zainstalować oprogramowanie, konieczne jest zalogowanie się z uprawnieniami administratora.
- Wyłącz drukarkę za pomocą przycisku zasilania, a następnie wyłącz włącznik zasilania sieciowego.

Poniżej znajduje się przykład dla systemu Mac OS® X 10.5.7.

- 1** Uruchom komputer Macintosh® i włóż płytę CD-ROM do napędu CD-ROM. Kliknij dwukrotnie ikonę „PT_Series” (CD-ROM).



- 2** Kliknij dwukrotnie plik „Brother PT-9700PC Driver.pkg” w katalogu „Mac OS X”. Uruchomiony zostanie program instalacyjny sterownika. Postępuj zgodnie z instrukcjami wyświetlanymi na ekranie.



- 3** Po zakończeniu instalacji i wyświetleniu ekranu pokazanego po prawej stronie, kliknij przycisk [Close] (Zamknij). Instalacja sterownika drukarki zostanie zakończona. Następnie zainstaluj program P-touch Editor 5.0.

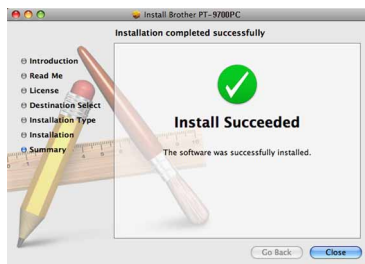

- 4** Kliknij dwukrotnie pozycję „P-touch Editor 5.0 Installer.mpkg”. Zostanie uruchomiony program instalacyjny aplikacji P-touch Editor 5.0. Postępuj zgodnie z instrukcjami wyświetlanymi na ekranie.



P-touch Editor 5.0
Installer.mpkg

- 5** Po zakończeniu instalacji i wyświetleniu komunikatu „Click Restart to finish installing the software.” (Kliknij Uruchom ponownie, aby zakończyć instalację oprogramowania.), kliknij [Restart] (Uruchom ponownie). Nastąpi ponowne uruchomienie komputera Macintosh®. Instalacja oprogramowania została zakończona.

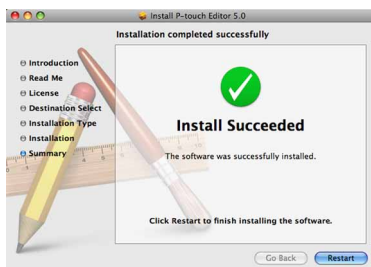

- 6** Po ponownym uruchomieniu komputera Macintosh® podłącz drukarkę do komputera Macintosh® za pomocą kabla USB, a następnie włącz drukarkę.

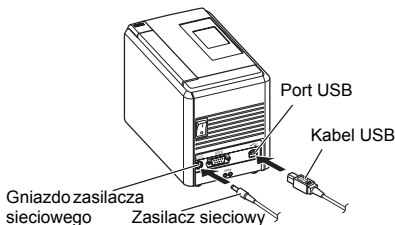

Uwaga

- W przypadku podłączenia urządzenia do komputera Macintosh® za pośrednictwem koncentratora USB urządzenie może nie zostać prawidłowo rozpoznane. W takiej sytuacji podłącz je bezpośrednio do portu USB na komputerze Macintosh®.

- 7** **System Mac OS® X 10.3.9–10.4.x**
Kliknij dwukrotnie napęd, na którym zainstalowany jest system Mac OS® X, a następnie kliknij pozycję „Applications” (Aplikacje) — „Utilities” (Narzędzia) — „Printer Setup Utility” (Narzędzie konfiguracyjne drukarki).

System Mac OS® X 10.5.x–10.6

Kliknij pozycję Apple menu (Menu Apple) — „System Preferences” (Preferencje systemowe), a następnie kliknij „Print & Fax” (Druk i faks).

- 8** **System Mac OS® X 10.3.9–10.4.x**
Kliknij przycisk [Add] (Dodaj) i wybierz USB u góry ekranu. Wybierz z listy pozycję „PT-9700PC” i ponownie kliknij [Add] (Dodaj), aby dodać drukarkę do „Printer List” (Lista drukarek).

System Mac OS® X 10.5.x–10.6

Wybierz z listy „Brother PT-9700PC” i kliknij [Add] (Dodaj)/[+], aby dodać drukarkę do „Printer List” (Lista drukarek)/„Print & Fax” (Druk i faks).

- 9** Po przywróceniu ekranu „Printer List” (Lista drukarek)/„Print & Fax” (Druk i faks), sprawdź, czy została dodana drukarka „PT-9700PC/ Brother PT-9700PC” i zamknij ekran „Printer List” (Lista drukarek)/„Print & Fax” (Druk i faks).

Teraz możesz rozpocząć pracę z drukarką.

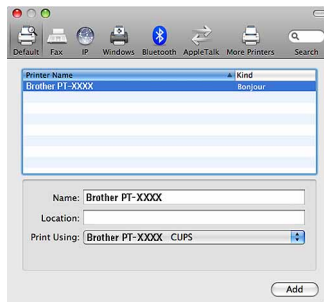

Instalacja oprogramowania dla drukarki PT-9800PCN

Procedura instalacji oprogramowania różni się w zależności od systemu operacyjnego komputera. Procedura instalacji może ulec zmianie bez powiadomienia.

Jeśli jesteś użytkownikiem systemu Microsoft® Windows®, zobacz sekcję „Dla użytkowników systemu Microsoft® Windows®” (→ str. 20).

Jeśli jesteś użytkownikiem systemu Macintosh®, zobacz sekcję „Dla użytkowników systemu Mac OS®” (→ str. 25).

Uwaga

- W przypadku korzystania z modelu „PT-9800PCN” konieczne jest zainstalowanie następujących wersji programu P-touch Editor lub b-PAC SDK w celu uniknięcia problemów z drukowaniem: [P-touch Editor] wersja 5.0.101 i nowsze (dołączono na CD). [b-PAC SDK] wersja 3.0.010 i nowsze (do pobrania z serwisu Brother Solutions Center).
- Aby uzyskać informacje dotyczące oprogramowania, patrz „Instrukcja oprogramowania” (PDF).
- Aby uzyskać informacje dotyczące oprogramowania, patrz „Instrukcja obsługi dla sieci” (PDF).
- Aby znaleźć Instrukcję oprogramowania lub Instrukcję obsługi dla sieci (PDF), kliknij „Start” — „Wszystkie programy (Programy)” — „Brother P-touch” — „Manuals” — „PT-9800PCN” — „Instrukcję oprogramowania” lub „Instrukcja obsługi dla sieci”.

Dla użytkowników systemu Microsoft® Windows®

Rozdział ten opisuje jak zainstalować program P-touch Editor 5.0, sterownik drukarki, Instrukcję oprogramowania (PDF) oraz Instrukcję obsługi dla sieci (PDF).

Uwaga

- W przypadku używania kabla interfejsu USB nie należy podłączać drukarki do komputera, dopóki nie zostanie wyświetlone odpowiednie polecenie.
- Aby zainstalować to oprogramowanie, konieczne jest zalogowanie się z uprawnieniami administratora.
- Wyłącz drukarkę za pomocą przycisku zasilania, a następnie wyłącz włącznik zasilania sieciowego.

Poniższy przykład pochodzi z systemu Windows Vista®.

1 Uruchom komputer i włóż płytę CD-ROM do napędu CD-ROM.

Uwaga

- Jeśli płyta CD-ROM nie zostanie uruchomiona automatycznie, otwórz pliki znajdujące się na niej i kliknij dwukrotnie pozycję „Setup.exe”.

2 Kliknij opcję [Standardowa instalacja]. Instalowane elementy:

- Standardowa instalacja**
Program P-touch Editor 5.0, sterownik drukarki, Instrukcja oprogramowania (PDF) oraz Instrukcja obsługi dla sieci (PDF).
- Instalacja użytkownika**
Program P-touch Editor 5.0, sterownik drukarki, Instrukcję oprogramowania (PDF), Instrukcję obsługi dla sieci (PDF) oraz program P-touch Editor Lite LAN można zainstalować osobno.
- Instalacja programów narzędziowych BRAdmin Light**
Aby uzyskać informacje dotyczące instalacji programu BRAdmin Light, zobacz strona 23.
- Podręcznik użytkownika**
Podręcznik użytkownika (PDF), Instrukcja obsługi dla sieci (PDF) oraz łącze do strony pobierania programu Adobe® Reader®.



3 Przeczytaj umowę licencyjną i, jeśli akceptujesz jej warunki, kliknij opcję [Tak].

Postępuj zgodnie z instrukcjami wyświetlanymi na ekranie.

4 Zaznacz pole wyboru przy programach dodatkowych, które chcesz zainstalować, a następnie kliknij przycisk [Dalej].

Dzięki funkcji dodatku można łatwo korzystać z tekstów aplikacji w układach etykiet.

Uwaga

- Upewnij się, że nie jest otwarta żadna aplikacja z pakietu Microsoft® Office.

5 Następnie wybierz sposób połączenia i kliknij przycisk [Dalej].

Sposób połączenia:

Drukarka lokalna z kablem USB

Patrz „W przypadku korzystania z przewodu interfejsu USB” (→ str. 21).

Drukarka w sieci typu Brother Peer-to-Peer

Sprawdź, czy przewód LAN jest podłączony do drukarki.

Patrz „W przypadku korzystania z przewodu interfejsu sieciowego” (→ str. 22).

Drukarka współużytkowana w sieci

Sprawdź, czy przewód LAN jest podłączony do drukarki.

Patrz „W przypadku współdzielonego środowiska sieciowego” (→ str. 23).

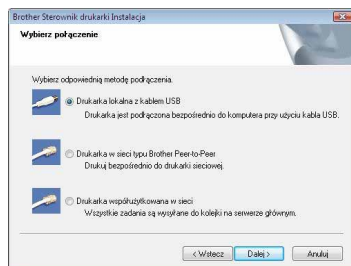

Uwaga

- W przypadku używania kabla interfejsu USB nie należy podłączać drukarki do komputera, dopóki nie zostanie wyświetlone odpowiednie polecenie.

W przypadku korzystania z przewodu interfejsu USB

6 Postępuj zgodnie z instrukcjami wyświetlanymi na ekranie. Po wyświetleniu się ekranu sprawdź, czy drukarka jest włączona. Podłącz przewód interfejsu USB do komputera, a następnie podłącz go do drukarki.

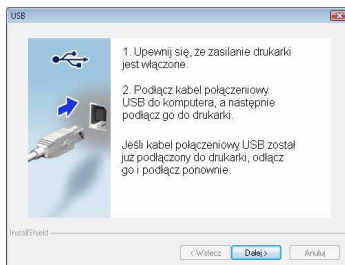

7 Po wyświetleniu się komunikatu, aby zarejestrować drukarkę online, wybierz metodę rejestracji i kliknij [Dalej].

W przypadku wyboru rejestracji produktu online w nowym oknie zostanie uruchomiona domyślna przeglądarka internetowa. W celu rejestracji drukarki postępuj zgodnie z instrukcjami.

8 Po wyświetleniu się komunikatu, aby pobrać opcjonalne narzędzia, dokonaj wyboru i kliknij [Dalej].

- W przypadku wybrania opcji „Tak, wyświetl stronę” nastąpi przejście do strony internetowej Brother Solutions Center przed zakończeniem instalacji (zalecane).
Wybierz swój region (np. Europe), kraj, model oraz materiały do pobrania dla danego modelu.
- W przypadku wybrania opcji „Nie, nie wyświetlaj strony internetowej” instalacja będzie kontynuowana.

Uwaga

- Opcjonalne narzędzia można pobrać później; są one dostępne na poniższej stronie internetowej:
<http://solutions.brother.com/>
Wybierz swój region (np. Europe), kraj, model oraz materiały do pobrania dla danego modelu.

9 Kliknij przycisk [Zakończ].

Instalacja oprogramowania zostanie zakończona.
Po wyświetleniu się odpowiedniego komunikatu wyłącz i włącz komputer ponownie.

10 Uruchom oprogramowanie.

Kliknij przycisk „Start” — „Wszystkie programy (Programy)” — „Brother P-touch” — „P-touch Editor 5.0”, aby uruchomić program P-touch Editor 5.0.

■ W przypadku korzystania z przewodu interfejsu sieciowego

6 Wybierz opcję „Przeszukaj sieć pod kątem urządzeń i wybierz z listy znalezionych urządzeń (Zalecane)”. Alternatywnie można wprowadzić adres IP drukarki lub nazwę jej węzła. Kliknij przycisk [Dalej].

Adres IP drukarki i nazwę jej węzła można znaleźć drukując stronę z ustawieniami drukarki. Aby uzyskać szczegółowe informacje, zobacz „Drukowanie strony ustawień drukarki” (→ str. 42).

7 Wybierz drukarkę.

Postępuj zgodnie z instrukcjami wyświetlanymi na ekranie.

8 Po wyświetleniu się komunikatu, aby zarejestrować drukarkę online, wybierz metodę rejestracji i kliknij [Dalej].

W przypadku wyboru rejestracji produktu online w nowym oknie zostanie uruchomiona domyślna przeglądarka internetowa. W celu rejestracji drukarki postępuj zgodnie z instrukcjami.

9 Po wyświetleniu się komunikatu, aby pobrać opcjonalne narzędzia, dokonaj wyboru i kliknij [Dalej].

- W przypadku wybrania opcji „Tak, wyświetl stronę” nastąpi przejście do strony internetowej Brother Solutions Center przed zakończeniem instalacji (zalecane).
Wybierz swój region (np. Europe), kraj, model oraz materiały do pobrania dla danego modelu.
- W przypadku wybrania opcji „Nie, nie wyświetlaj strony internetowej” instalacja będzie kontynuowana.

Uwaga

- Opcjonalne narzędzia można pobrać później; są one dostępne na poniższej stronie internetowej:
<http://solutions.brother.com/>
Wybierz swój region (np. Europe), kraj, model oraz materiały do pobrania dla danego modelu.

10 Kliknij przycisk [Zakończ].

Instalacja oprogramowania zostanie zakończona.
Po wyświetleniu się odpowiedniego komunikatu wyłącz i włącz komputer ponownie.

11 Uruchom oprogramowanie.

Kliknij przycisk „Start” — „Wszystkie programy (Programy)” — „Brother P-touch” — „P-touch Editor 5.0”, aby uruchomić program P-touch Editor 5.0.

■ W przypadku współdzielonego środowiska sieciowego

6 Wybierz kolejną drukarkę, a następnie kliknij przycisk [OK].

Postępuj zgodnie z instrukcjami wyświetlanymi na ekranie.

Uwaga

- Jeśli nie znasz lokalizacji ani nazwy drukarki w sieci, skontaktuj się ze administratorem.

7 Po wyświetleniu się komunikatu, aby zarejestrować drukarkę online, wybierz metodę rejestracji i kliknij [Dalej].

W przypadku wyboru rejestracji produktu online w nowym oknie zostanie uruchomiona domyślna przeglądarka internetowa. W celu rejestracji drukarki postępuj zgodnie z instrukcjami.

8 Po wyświetleniu się komunikatu, aby pobrać opcjonalne narzędzia, dokonaj wyboru i kliknij [Dalej].

- W przypadku wybrania opcji „Tak, wyświetl stronę” nastąpi przejście do strony internetowej Brother Solutions Center przed zakończeniem instalacji (zalecane).
Wybierz swój region (np. Europe), kraj, model oraz materiały do pobrania dla danego modelu.
- W przypadku wybrania opcji „Nie, nie wyświetlaj strony internetowej” instalacja będzie kontynuowana.

Uwaga

- Opcjonalne narzędzia można pobrać później; są one dostępne na poniższej stronie internetowej:
<http://solutions.brother.com/>
Wybierz swój region (np. Europe), kraj, model oraz materiały do pobrania dla danego modelu.

9 Kliknij przycisk [Zakończ].

Instalacja oprogramowania zostanie zakończona.

Po wyświetleniu się odpowiedniego komunikatu wyłącz i włącz komputer ponownie.

10 Uruchom oprogramowanie.

Kliknij przycisk „Start” — „Wszystkie programy (Programy)” — „Brother P-touch” — „P-touch Editor 5.0”, aby uruchomić program P-touch Editor 5.0.

■ Instalowanie narzędzia konfiguracyjnego BRAdmin Light

BRAdmin Light jest narzędziem pozwalającym na przeprowadzenie wstępnej konfiguracji urządzeń firmy Brother podłączonych do sieci. Umożliwia ono ponadto wyszukiwanie produktów Brother w sieci, wyświetlanie ich stanu oraz konfigurację podstawowych ustawień sieci, takich jak adres IP.

Więcej informacji na temat narzędzia BRAdmin Light znajduje się na stronie <http://solutions.brother.com/>

Uwaga

- Jeśli wymagane jest bardziej zaawansowane zarządzanie drukarką, można użyć najnowszej wersji narzędzia Brother BRAdmin Professional dostępnej do pobrania pod adresem <http://solutions.brother.com/>
- Jeśli używane jest osobiste oprogramowanie zapory, narzędzie BRAdmin Light może nie wykryć nieskonfigurowanego urządzenia. W takiej sytuacji wyłącz osobiste oprogramowanie zapory i ponownie spróbuj użyć narzędzia BRAdmin Light. Uruchom ponownie osobiste oprogramowanie zapory po określeniu adresu nieskonfigurowanego urządzenia.

1 Kliknij opcję [Instalacja programów narzędziowych].

Ekran ten jest tym samym ekranem, który widać po włożeniu płyty CD-ROM.



- 2** Kliknij przycisk [BRAdmin Light] i postępuj zgodnie z instrukcjami wyświetlanymi na ekranie.



Jeśli na komputerze uruchomiona jest zapora systemu Windows, wyświetlony zostanie komunikat „Czy chcesz dodać tę aplikację do listy wyjątków?”. Sprawdź środowisko komputera i wybierz opcję [Tak] lub [Nie].

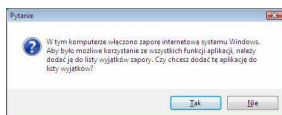

■ Ustawianie adresu IP, maski podсети i bramy przy użyciu narzędzia BRAdmin Light

- 1** Kliknij kolejno „Start” — „Wszystkie programy (Programy)” — „Brother” — „BRAdmin Light”. Aplikacja BRAdmin Light automatycznie rozpocznie wyszukiwanie nowych urządzeń.

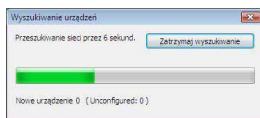

Uwaga

- Jeśli w sieci znajduje się serwer DHCP/BOOTP/RARP, nie musisz wykonywać poniższej operacji, ponieważ serwer druku automatycznie uzyska adres IP.

- 2** Kliknij dwukrotnie nieskonfigurowane urządzenie. Domyślne hasło to „access”.

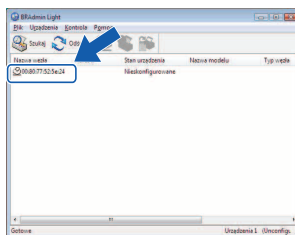

- 3** Wybierz metodę STATIC dla opcji Metoda startu. Wprowadź Adres IP, Maskę podсети i Bramę, a następnie kliknij przycisk [OK].

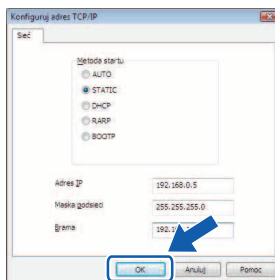

- 4** Dane adresu zostaną zapisane w drukarce.

Dla użytkowników systemu Mac OS®

Rozdział ten opisuje sposób instalacji programu P-touch Editor 5.0 i sterownika drukarki.

Uwaga

- Nie podłączaj drukarki do komputera Macintosh® przed zakończeniem instalacji programu P-touch Editor 5.0.
- Aby zainstalować to oprogramowanie, konieczne jest zalogowanie się z uprawnieniami administratora.
- Wyłącz drukarkę za pomocą przycisku zasilania, a następnie wyłącz włącznik zasilania sieciowego.

Ekran pochodzi z systemu Mac OS® X 10.5.7.

- 1** Uruchom komputer Macintosh® i włoż płytę CD-ROM do napędu CD-ROM. Kliknij dwukrotnie ikonę „PT_Series” (CD-ROM).



PT_Series

- 2** Kliknij dwukrotnie plik „Brother PT-9800PCN Driver.pkg” w katalogu „Mac OS X”. Uruchomiony zostanie program instalacyjny sterownika. Postępuj zgodnie z instrukcjami wyświetlanymi na ekranie.



Brother PT-9800PCN Driver.pkg

- 3** Po zakończeniu instalacji i wyświetleniu ekranu pokazanego po prawej stronie, kliknij przycisk [Close] (Zamknij). Instalacja sterownika drukarki zostanie zakończona. Następnie zainstaluj program P-touch Editor 5.0.

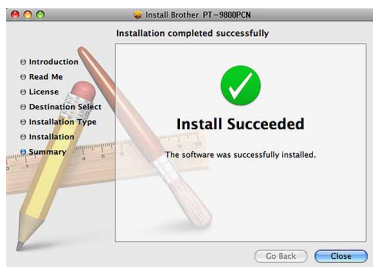

- 4** Kliknij dwukrotnie pozycję „P-touch Editor 5.0 Installer.mpkg”. Zostanie uruchomiony program instalacyjny aplikacji P-touch Editor 5.0. Postępuj zgodnie z instrukcjami wyświetlanymi na ekranie.



P-touch Editor 5.0 Installer.mpkg

- 5** Po zakończeniu instalacji i wyświetleniu komunikatu „Click Restart to finish installing the software.” (Kliknij Uruchom ponownie, aby zakończyć instalację oprogramowania.), kliknij [Restart] (Uruchom ponownie). Nastąpi ponowne uruchomienie komputera Macintosh®. Instalacja oprogramowania została zakończona.

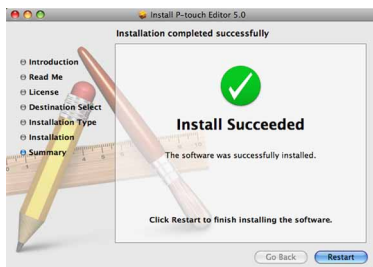

- 6** Po ponownym uruchomieniu komputera podłącz drukarkę do komputera za pomocą kabla USB/LAN, a następnie włącz drukarkę.

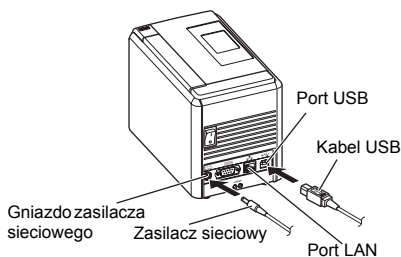

Uwaga

- W przypadku podłączenia urządzenia do komputera Macintosh® za pośrednictwem koncentratora USB urządzenie może nie zostać prawidłowo rozpoznane. W takiej sytuacji podłącz je bezpośrednio do portu USB na komputerze Macintosh®.

- 7** System Mac OS® X 10.3.9–10.4.x
Kliknij dwukrotnie napęd, na którym zainstalowany jest system Mac OS® X, a następnie kliknij pozycję „Applications” (Aplikacje) — „Utilities” (Narzędzia) — „Printer Setup Utility” (Narzędzie konfiguracyjne drukarki).

System Mac OS® X 10.5.x–10.6

Kliknij pozycję Apple menu (Menu Apple) — „System Preferences” (Preferencje systemowe), a następnie kliknij „Print & Fax” (Druk i faks). Następnie kliknij , aby dodać drukarkę.

- 8** Wybierz sposób połączenia.

Drukarka lokalna z kablem USB

Patrz „W przypadku korzystania z przewodu interfejsu USB” (→ str. 26).

Drukarka udostępniana w środowisku sieciowym (prosta konfiguracja sieciowa)

Sprawdź, czy przewód LAN jest podłączony do drukarki.

Patrz „W przypadku korzystania z przewodu interfejsu sieciowego (prosta konfiguracja sieciowa)” (→ str. 27).

Drukarka udostępniana w środowisku sieciowym (ręczna konfiguracja sieciowa)

Sprawdź, czy przewód LAN jest podłączony do drukarki.

Patrz „W przypadku korzystania z przewodu interfejsu sieciowego (ręczna konfiguracja sieciowa)” (→ str. 28).

■ W przypadku korzystania z przewodu interfejsu USB

- 9** W przypadku systemu Mac OS® X 10.3.9

Kliknij polecenie [Add] (Dodaj) i wybierz „USB” u góry ekranu.

Wybierz z listy pozycję „PT-9800PCN” i kliknij ponownie polecenie [Add] (Dodaj), aby dodać drukarkę do narzędzia „Printer Setup Utility” (Narzędzie konfiguracyjne drukarki).

W przypadku systemu Mac OS® X 10.4.x–10.6

Kliknij polecenie [Add] (Dodaj) .

Wybierz z listy pozycję „PT-9800PCN/Brother PT-9800PCN” i kliknij polecenie [Add] (Dodaj), aby dodać drukarkę do narzędzia „Printer Setup Utility” (Narzędzie konfiguracyjne drukarki)/panelu „Print & Fax” (Druk i faks).

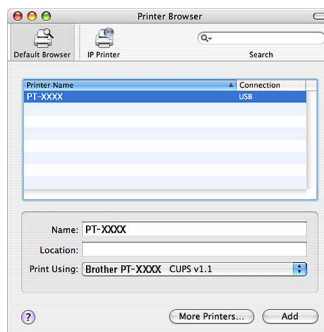

Uwaga

- W przypadku systemu Mac OS® X 10.4.x, kliknij polecenie [Add] (Dodaj) i dodaj drukarkę z połączeniem BRPTUSB. (Spowoduje to, że w przypadku wystąpienia błędu drukowania wyświetlane będzie okno dialogowe błędu.) Ustaw właściwą nazwę drukarki.

- 10** Po przywróceniu ekranu „Printer List” (Lista drukarek)/„Print & Fax” (Druk i faks) sprawdź, czy została dodana drukarka „PT-9800PCN/ Brother PT-9800PCN” i zamknij ekran „Printer List” (Lista drukarek)/„Print & Fax” (Druk i faks).

Teraz możesz rozpocząć pracę z drukarką.

Uwaga

- Szczegółowe informacje dotyczące oprogramowania znajdują się w sekcji pomocy programu P-touch Editor.

■ W przypadku korzystania z przewodu interfejsu sieciowego (prosta konfiguracja sieciowa)

- 9** Kliknij polecenie [Add] (Dodaj).

- 10** W przypadku systemu Mac OS® X 10.3.9 Dokonaj wyboru zgodnie z poniższą ilustracją.

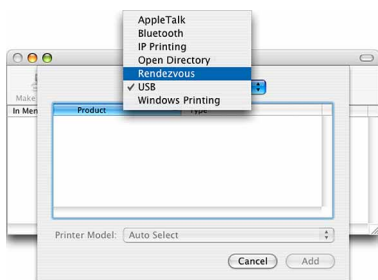

- 11** Wybierz z listy pozycję „Rendezvous” i kliknij ponownie polecenie [Add] (Dodaj), aby dodać drukarkę do narzędzia „Printer Setup Utility” (Narzędzie konfiguracyjne drukarki)/panelu „Print & Fax” (Druk i faks).

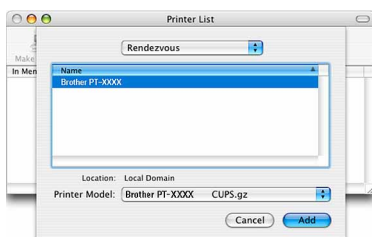

Mac OS® X 10.3.9

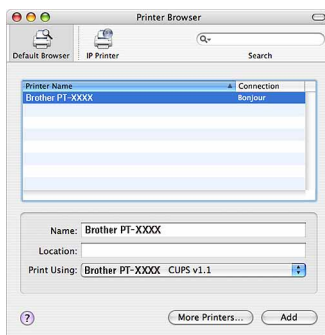

Mac OS® X 10.4.x

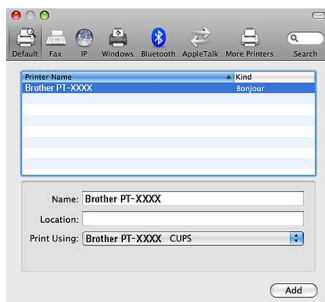

Mac OS® X 10.5.x–10.6

- 12** Po przywróceniu ekranu „Printer List” (Lista drukarek)/„Print & Fax” (Druk i faks) sprawdź, czy drukarka „Brother PT-9800PCN” została dodana i zamknij ekran „Printer List” (Lista drukarek)/„Print & Fax” (Druk i faks). Teraz możesz rozpocząć pracę z drukarką.

Uwaga

- Szczegółowe informacje dotyczące oprogramowania znajdują się w sekcji pomocy programu P-touch Editor.

■ W przypadku korzystania z przewodu interfejsu sieciowego (ręczna konfiguracja sieciowa)

9 W przypadku systemu Mac OS® X 10.3.9

Kliknij polecenie [Add] (Dodaj) i wybierz IP Printing (Drukowanie IP) u góry ekranu.

Wprowadź adres IP drukarki do pola Printer Address (Adres drukarki). Wybierz z listy pozycję „PT-9800PCN” i kliknij ponownie polecenie [Add] (Dodaj), aby dodać drukarkę do narzędzia „Printer Setup Utility” (Narzędzie konfiguracyjne drukarki).

W przypadku systemu Mac OS® X 10.4.x–10.6

Kliknij polecenie [Add] (Dodaj) i wybierz IP Printer (Drukarka IP)/IP u góry ekranu. Wprowadź adres drukarki do pola adresowego. Wybierz z listy pozycję „Brother PT-9800PCN” i kliknij ponownie polecenie [Add] (Dodaj), aby dodać drukarkę do narzędzia „Printer Setup Utility” (Narzędzie konfiguracyjne drukarki).

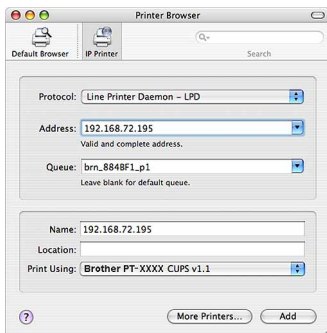

Uwaga

- Do określenia nazwy w polu kolejki użyj wartości BRNxxxxxxxxxxxx (gdzie „xxxxxxxxxxxx” to adres Ethernet).

10 Po przywróceniu ekranu „Printer List” (Lista drukarek)/„Print & Fax” (Druk i faks) sprawdź, czy drukarka „Brother PT-9800PCN” została dodana i zamknij ekran „Printer List” (Lista drukarek)/„Print & Fax” (Druk i faks). Teraz możesz rozpocząć pracę z drukarką.

Uwaga

- Szczegółowe informacje dotyczące oprogramowania znajdują się w sekcji pomocy programu P-touch Editor.

■ Instalacja narzędzia konfiguracyjnego BRAdmin Light

BRAdmin Light jest narzędziem pozwalającym na przeprowadzenie wstępnej konfiguracji urządzeń firmy Brother podłączonych do sieci. Umożliwia ono ponadto wyszukiwanie produktów Brother w sieci, wyświetlanie ich stanu oraz konfigurację podstawowych ustawień sieci, takich jak adres IP.

Więcej informacji na temat narzędzia BRAdmin Light znajduje się na stronie <http://solutions.brother.com/>

Uwaga

- Jeśli używane jest osobiste oprogramowanie zapory, narzędzie BRAdmin Light może nie wykryć nieskonfigurowanego urządzenia. W takiej sytuacji wyłącz oprogramowanie zapory i ponownie spróbuj użyć narzędzia BRAdmin Light. Po ustawieniu danych adresu nieskonfigurowanego urządzenia ponownie uruchom oprogramowanie zapory.

1 Kliknij dwukrotnie plik „BRAdmin Light.pkg” w katalogu „Mac OS X”. Uruchomiony ostatnie program instalacyjny aplikacji BRAdmin Light. Postępuj zgodnie z instrukcjami wyświetlanymi na ekranie.



BRAdmin Light.pkg

- 2** Po zakończeniu instalacji i wyświetleniu komunikatu „The software was successfully installed.” (Oprogramowanie zostało pomyślnie zainstalowane.), kliknij polecenie [Close] (Zamknij). Instalacja narzędzia BRAdmin Light została zakończona.

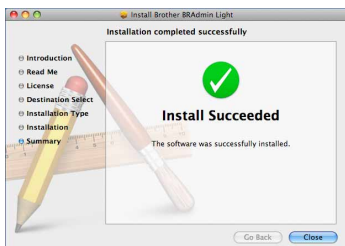

■ Ustawianie adresu IP, maski podsiaci i bramy przy użyciu narzędzia BRAdmin Light

- 1** Kliknij kolejno pozycje „Library” (Biblioteka) — „Printers” — „Brother” — „P-touch Utilities” — „BRAdmin Light.jar”.
- Aplikacja BRAdmin Light automatycznie rozpocznie wyszukiwanie nowych urządzeń.



BRAdmin Light.jar

Uwaga

- Jeśli w sieci znajduje się serwer DHCP/BOOTP/RARP, nie musisz wykonywać poniższej operacji, ponieważ serwer druku automatycznie uzyska adres IP.

- 2** Kliknij dwukrotnie nieskonfigurowane urządzenie. Domyślne hasło to „access”.

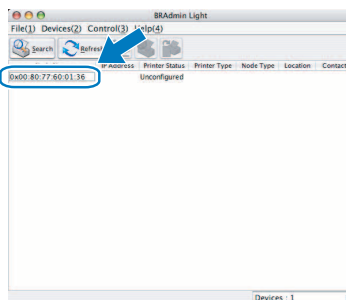

- 3** Wybierz „STATIC” dla opcji „BOOT Method” (Metoda startu). Wprowadź IP Address (Adres IP), Subnet Mask (Maskę podsiaci) i Gateway (Brama), a następnie kliknij przycisk [OK].

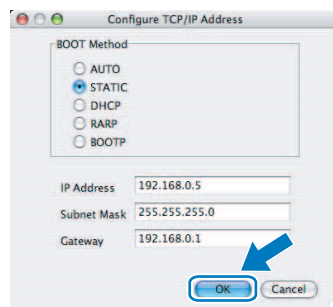

- 4** Dane adresu zostaną zapisane w drukarce.

Odinstalowywanie oprogramowania

Rozdział ten opisuje sposób odinstalowania oprogramowania i sterownika drukarki. W następujących krokach przedstawiany będzie model PT-XXXX. Ciąg „XXXX” należy odczytywać jako nazwę swojej drukarki.

Jeśli jesteś użytkownikiem systemu Microsoft® Windows®, zobacz sekcję „Dla użytkowników systemu Microsoft® Windows®” (→ str. 30).

Jeśli jesteś użytkownikiem systemu Macintosh®, zobacz sekcję „Dla użytkowników systemu Mac OS®” (→ str. 31).

Dla użytkowników systemu Microsoft® Windows®

■ Odinstalowywanie programu P-touch Editor

1 W systemie Windows® XP
Z menu „Panel sterowania” przejdź do „Dodaj lub usuń programy”.
Zostanie wyświetlone okno „Dodaj lub usuń programy”.

W systemie Windows Vista®/ Windows® 7

Z menu „Panel sterowania” przejdź do pozycji „Programy” i otwórz „Programy i funkcje”.

Zostanie wyświetlone okno „Odinstaluj lub zmień program”.

2 W systemie Windows® XP
Wybierz pozycję „Brother P-touch Editor 5.0” i kliknij polecenie [Usuń].

W systemie Windows Vista®/ Windows® 7

Wybierz pozycję „Brother P-touch Editor 5.0” i kliknij polecenie [Odinstaluj].

Po wyświetleniu okna dialogowego „Kontrola konta użytkownika” kliknij polecenie [Kontynuuj]. Jeśli wymagane jest hasło, wpisz je, a następnie kliknij przycisk [OK].

3 Kliknij przycisk [OK].
Po usunięciu oprogramowania z komputera zostanie wyświetlone okno dialogowe „Konservacja zakończona”.
Kliknij przycisk [Zakończ].

4 Zamknij okno „Dodaj lub usuń programy” (XP), „Programy i funkcje” (Windows Vista®/Windows® 7).
Program P-touch Editor zostanie odinstalowany.

Uwaga

- Instrukcję oprogramowania (PDF) i Instrukcję obsługi dla sieci (PDF) (dotyczy tylko PT-9800PCN) można także odinstalować postępując według takiej samej procedury.

■ Odinstalowywanie sterownika drukarki

1 Wyłącz drukarkę.

2 W systemie Windows® XP
Z menu „Panel sterowania” otwórz okno „Drukarki i faksy”.

W systemie Windows Vista®

Z menu „Panel sterowania” przejdź do „Sprzęt i dźwięk” i otwórz okno „Drukarki”.

W systemie Windows® 7

Kliknij , przejdź do opcji [Urządzenia i drukarki].

Uwaga

- Aby uzyskać szczegółowe informacje, patrz sekcja pomocy systemu Windows®.

3 W systemie Windows® XP
Wybierz pozycję „Brother PT-XXXX” i kliknij „Plik” — „Usuń” lub kliknij prawym przyciskiem myszy ikonę i następnie kliknij polecenie [Usuń].

W systemie Windows Vista®/ Windows® 7

Wybierz pozycję „Brother PT-XXXX”, a następnie kliknij opcję [Usuń tę drukarkę] lub kliknij prawym przyciskiem myszy ikonę i kliknij [Usuń] (w systemie Windows Vista®)/[Usuń urządzenie] (Windows® 7).

- 4** **W systemie Windows® XP**
Przejdź do pozycji „Plik” — „Właściwości serwera”.

Zostanie wyświetlone okno „Właściwości serwera druku”.

W systemie Windows Vista®

W oknie „Drukarki”, naciśnij prawy przycisk myszy i wybierz „Uruchom jako administrator” — „Właściwości serwera...”.

Jeśli zostanie wyświetlone okno dialogowe autoryzacji potwierdzenia, kliknij polecenie [Kontynuuj].

Jeśli zostanie wyświetlone okno dialogowe „Kontrola konta użytkownika”, wpisz hasło i kliknij przycisk [OK].

Zostanie wyświetlone okno „Właściwości serwera druku”.

W systemie Windows® 7

Wybierz opcję [Faks] lub [Microsoft XPS Document Writer] w oknie [Urządzenia i drukarki], a następnie kliknij opcję [Właściwości serwera druku] wyświetlaną na pasku menu.

- 5** **W systemie Windows® XP**
Kliknij kartę „Sterowniki” i wybierz opcję „Brother PT-XXXX”. Następnie kliknij polecenie [Usuń].

Przejdź do kroku **7**.

W systemie Windows Vista®

Kliknij kartę „Sterowniki” i wybierz opcję „Brother PT-XXXX”. Następnie kliknij polecenie [Usuń...].

W systemie Windows® 7

Kliknij kartę [Sterowniki], a następnie kliknij opcję [Zmień ustawienia sterownika].

(Jeśli zostanie wyświetlony komunikat funkcji Kontrola konta użytkownika, wpisz hasło, a następnie kliknij przycisk [OK].)

Wybierz pozycję „Brother XX-XXXX”, a następnie kliknij [Usuń...].

- 6** **W systemie Windows® XP**
Przejdź do kroku **7**.

W systemie Windows Vista®

Wybierz opcję [Usuń tylko sterownik] i kliknij przycisk [OK].

W systemie Windows® 7

Wybierz opcję [Usuń sterownik i pakiet sterownika], a następnie kliknij przycisk [OK].

- 7** Zamknij okno „Drukuj właściwości serwera”.
Sterownik drukarki został odinstalowany.

Dla użytkowników systemu Mac OS®

■ Odinstalowywanie programu P-touch Editor

- 1** **W napędzie, na którym został zainstalowany program P-touch Editor, kliknij dwukrotnie katalog „Applications” (Aplikacje) — „P-touch Editor 5.0” — „Odinstaluj P-touch” — „UninstallPtEditor.command”.**
Zostanie wyświetlone okno „Terminal” i zostanie rozpoczęta operacja odinstalowania.

Uwaga

- Do procesu odinstalowania wymagane są uprawnienia administratora.
- Jeśli okno „Terminal” nie zostanie wyświetlone po dwukrotnym kliknięciu pozycji „UninstallPtEditor.command”, kliknij prawym przyciskiem myszy (lub naciśnij klawisz Ctrl i kliknij) pozycję „UninstallPtEditor.command”. Zostanie wyświetlone menu kontekstowe. Otwórz okno „Terminal” z menu kontekstowego.

- 2** Kliknij , aby zamknąć okno „Terminal”.

- 3** **Usuń katalog „P-touch Editor 5.0” z katalogu „Applications” (Aplikacje).**

Uwaga

- Przed usunięciem katalogu „P-touch Editor 5.0” sprawdź, czy nie są w nim zapisane żadne niezbędne pliki.

Program P-touch Editor zostanie odinstalowany.

■ Odinstalowywanie sterownika drukarki

- 1 Wyłącz drukarkę.**
- 2 System Mac OS® X 10.3.9–10.4.x**
Kliknij dwukrotnie napęd, na którym jest zainstalowany system Mac OS® X, a następnie kliknij „Applications” (Aplikacje) — „Utilities” (Narzędzia) — „Printer Setup Utility” (Narzędzie konfiguracyjne drukarki).
Zostanie wyświetlone okno „Printer List” (Lista drukarek).
System Mac OS® X 10.5.x–10.6
Kliknij pozycję Apple menu (Menu Apple) — „System Preferences” (Preferencje systemowe), a następnie kliknij „Print & Fax” (Druk i faks).
- 3 System Mac OS® X 10.3.9–10.4.x**
Wybierz pozycję „PT-XXXX” i kliknij .
System Mac OS® X 10.5.x–10.6
Wybierz pozycję „Brother PT-XXXX” i kliknij .
- 4 Zamknij okno „Printer List” (Lista drukarek)/„Print & Fax” (Druk i faks).**
Sterownik drukarki został odinstalowany.

Funkcja zaawansowana

Po podłączeniu drukarki do komputera można tworzyć i drukować etykiety. Rozdział ten opisuje różne przydatne ustawienia drukowania i sposób używania czytnika kodów paskowych do drukowania etykiet bez komputera.

■ Drukowanie etykiet z wysoką prędkością lub przy wysokiej rozdzielczości

Patrz „Druk z wyższą prędkością lub wyższą rozdzielczością” (→ str. 33)

■ Drukowanie dużej liczby etykiet rozdzielone pomiędzy wieloma drukarkami

Patrz „Druk rozproszony” (→ str. 34)

■ Drukowanie tylko za pomocą czytnika kodów paskowych bez komputera

Patrz „Funkcja BTP (Wydruk szablonu w oparciu o kod paskowy)” (→ str. 36)

■ Tworzenie lub drukowanie prostych etykiet używając programu P-touch Editor Lite LAN (dotyczy tylko PT-9800PCN)

Patrz „Korzystanie z programu P-touch Editor Lite LAN (dotyczy tylko PT-9800PCN i systemu Windows®)” (→ str. 41)

■ Drukowanie listy bieżących ustawień drukarki

Patrz „Drukowanie strony ustawień drukarki” (→ str. 42)

Druk z wyższą prędkością lub wyższą rozdzielczością

Prędkość i rozdzielczość drukowania można zmienić w zależności od kombinacji rodzaju używanej taśmy i wybranego ustawienia wyjścia. Przy użyciu taśmy HG można drukować etykiety z nawet większą prędkością lub wyższą rozdzielczością.

Wyjście	Rodzaj taśmy		Rozdzielczość
	Taśma TZ	Taśma HG	
Wysoka prędkość (tylko HG)	—	80 mm/s	360 × 180 dpi
Standardowa	20 mm/s	52 mm/s	360 × 360 dpi
Wysoka rozdzielczość (tylko HG)	—	20 mm/s	360 × 720 dpi

- W przypadku używania taśmy HG można uzyskać większą prędkość drukowania lub drukować z wyższą rozdzielczością niż w przypadku używania taśmy TZ.
- W przypadku używania taśmy HG z wybranym ustawieniem „Wysoka prędkość” można uzyskać nawet większą prędkość drukowania. Jednak taka opcja nie jest odpowiednia do drukowania szczegółowego, ponieważ rozdzielczość w kierunku podawania jest zredukowana.
- Używając taśmy HG z wybranym ustawieniem „Wysoka rozdzielczość”, drukowanie można wykonać z nawet wyższą rozdzielczością. Opcja ta jest przeznaczona do szczegółowego drukowania takich obrazów, jak grafika lub krzywe.
- Drukując kody paskowych, wybierz ustawienie „Standardowa”, którego rozdzielczości poziome i pionowe są takie same.

Uwaga

- Wymienione powyżej prędkości drukowania to najwyższe możliwe prędkości. Prędkość rzeczywista może się różnić w zależności od stanu pracy.

Druk rozproszony

Drukowanie dużej liczby etykiet można rozdzielić pomiędzy wiele drukarek. Ponieważ drukowanie odbywa się jednocześnie, można skrócić całkowity czas drukowania.

Uwaga

- Drukowanie można rozdzielić pomiędzy drukarki połączone kablem USB lub sieciowo (dotyczy tylko PT-9800PCN).
- Liczba stron przeznaczonych do wydruku jest automatycznie rozdzielona pomiędzy wybrane drukarki. Jeśli określonej liczby stron nie można równo podzielić pomiędzy drukarki, zostaną one podzielone według kolejności drukarek na liście w oknie dialogowym „Ustawienia druku rozproszonego” po konfiguracji ustawień drukowania w kroku 4.

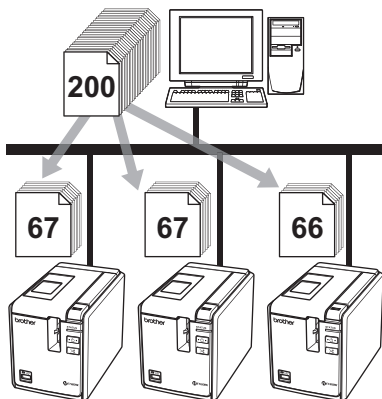

1 Z menu „Plik” w programie P-touch Editor 5.0 kliknij polecenie „Drukuj”.

2 Kliknij [Właściwości...].

3 Wybierz kartę „Zaawansowane”, zaznacz pole wyboru „Druk rozproszony”, a następnie kliknij opcję [Ustawienia].

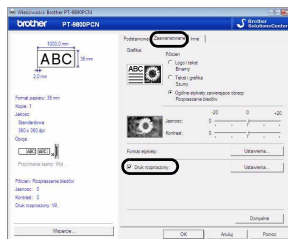

4 W oknie dialogowym „Ustawienia druku rozproszonego” wybierz drukarki, pomiędzy które ma zostać rozdzielone drukowanie.

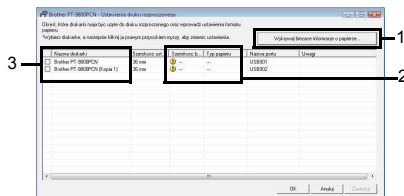

1. Kliknij opcję [Wykrywaj] bieżące informacje o papierze.
2. Informacje o ilości dostępnego papieru zostaną wyświetlone w opcji „Szerokosc biezaca” oraz „Typ papieru”.
3. Zaznacz pole wyboru przy opcji „Nazwa drukarki”, która ma zostać użyta do drukowania rozproszonego.

- 5** Określ szerokość taśmy, która ma zostać użyta do drukowania.

A. Jeśli została wybrana tylko jedna drukarka.

W oknie dialogowym kroku **4** wybierz drukarkę, która ma zostać skonfigurowana, a następnie kliknij ją dwukrotnie lub naciśnij prawy przycisk myszy i kliknij „Ustawienia”. Z rozwijanej listy „Szerokosc ustawiona” wybierz szerokość taśmy.



Uwaga

- Informacje, które mają zostać wyświetlone w oknie dialogowym kroku **4** można wpisać w pole tekstowe „Uwagi”.

B. Jeśli zostało wybranych wiele drukarek.

W oknie dialogowym kroku **4** wybierz drukarki, które mają zostać skonfigurowane, a następnie naciśnij prawy przycisk myszy i kliknij „Ustawienia”. Z rozwijanej listy „Szerokosc ustawiona” wybierz szerokość taśmy. Taka sama szerokość taśmy zostanie zastosowana do wszystkich wybranych drukarek.

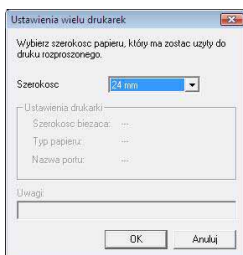

Uwaga

- Ustawienia opcji: „Ustawienia drukarki” i „Uwagi” nie są dostępne.

- 6** Kliknij przycisk [OK], aby zamknąć okno ustawiania szerokości taśmy.

- 7** Kliknij przycisk [OK], aby zamknąć okno „Ustawienia druku rozproszonego”.

Konfiguracja zostanie zakończona.

- 8** Kliknij przycisk [OK], aby rozpocząć drukowanie rozproszone.

Uwaga

- Jeśli wybrana szerokość taśmy różni się od tej wyświetlanej przy opcji „Szerokosc biezaca”, obok ustawienia „Szerokosc biezaca” zostanie wyświetlona ikona . Włóż do drukarki taśmę o szerokości określonej w opcji „Szerokosc ustawiona”.
- Wyświetlenie informacji dla drukarki podłączonej za pośrednictwem PS-900 lub innego popularnego koncentratora USB lub serwera druku może być niemożliwe. Przed rozpoczęciem drukowania wprowadź ustawienia ręcznie i sprawdź, czy drukarka może drukować.
- W zależności od tego, czy używany jest router i funkcje bezpieczeństwa, np. zapora, korzystanie z funkcji może być niemożliwe.
- Zalecamy wykonanie testu połączenia dla danego środowiska operacyjnego. Aby uzyskać więcej informacji, skontaktuj się z punktem sprzedaży.

Funkcja BTP (Wydruk szablonu w oparciu o kod paskowy)

Dzięki czytnikowi kodów paskowych podłączonemu do drukarki można łatwo drukować etykiety i kody paskowe bez pomocy komputera, skanując kody paskowe.

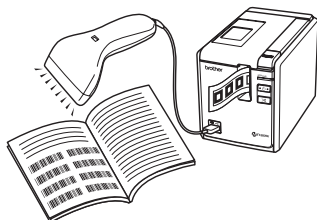

□ Drukowanie skonfigurowanego szablonu (→ str. 37)

W przypadku przeniesienia często używanego układu etykiety do drukarki, można w prosty sposób drukować identyczne etykiety, skanując ustawienia drukowania i polecenia czytnikiem kodów paskowych.

□ Drukowanie kodu paskowego (→ str. 38)

Kod paskowy zeskanowany czytnikiem kodów paskowych można wydrukować z protokołem i rozmiarem z poprzednio utworzonego szablonu.

□ Drukowanie etykiety w oparciu o bazę danych (→ str. 39)

Obiekt w układzie etykiety w P-touch Editor, która jest połączona z bazą danych, można zastąpić danymi z kodu paskowego, zeskanowanymi przez czytnik.

■ Przygotowanie

Podłącz czytnik kodów paskowych do drukarki.

□ Interfejsy połączeń czytnika kodów paskowych

	Czytnik kodów paskowych	
	RS-232	Bezpośredni interfejs USB
PT-9700PC	Tak	Nie
PT-9800PCN	Tak	Tak

□ Modele czytników kodów paskowych, których działanie zostało zatwierdzone

- OPR-4001 (OPTOELECTRONICS CO., LTD.)
- LS-1203 (Motorola, Inc.)
- DS 6707 (Honeywell International Inc.)

Uwaga

- Aby zobaczyć często zadawane pytania oraz aktualną listę modeli czytników kodów paskowych, których działanie zostało zatwierdzone, odwiedź stronę internetową Brother Solutions Center (<http://solutions.brother.com/>).
- Zanim będzie można korzystać z tej funkcji, należy przenieść układ etykiety lub szablon, który ma zostać użyty, za pomocą aplikacji Transfer Manager z komputera do drukarki. Aby uzyskać szczegółowe informacje dotyczące aplikacji Transfer Manager, zobacz „Instrukcję oprogramowania” (PDF).
- Czytnik kodów paskowych powinien zostać ustawiony na odczytywanie kodów paskowych bez prefiksów i sufiksów.
- Konieczna jest zmiana różnych ustawień, np. prędkości transmisji, aby korzystać z połączenia RS-232C. Aby uzyskać informacje dotyczące zmiany ustawień, zobacz część o czytniku kodów paskowych w instrukcji obsługi. Ustawienia domyślne dla portu szeregowego tej drukarki są wymienione poniżej.

Prędkość transmisji	9600 b/s	Kontrola przepływu	DTR
Parzystość	Brak	Bit stopu	1
Długość bitów	8		

- Aby uzyskać szczegółowe informacje na temat zmieniania ustawień komunikacyjnych interfejsu szeregowego drukarki, zobacz „Ustawienia interfejsu szeregowego (dotyczy tylko systemu Windows®)” (→ str. 43).
- Aby uzyskać informacje dotyczące czytnika kodów paskowych, skontaktuj się z producentem.

■ Drukowanie skonfigurowanego szablonu

Jeśli często używany układ etykiety jest zapisany w drukarce, można łatwo wydrukować takie same etykiety bez użycia komputera, skanując kody paskowe.

<Etykieta z nazwiskiem>

Bill Anderson

<Etykieta adresowa>

Mr. Bill Anderson
4555 Cumberland Pkwy
Anytown USA 95063

Uwaga

- Aby uzyskać informacje dotyczące różnych ustawień, które można wybrać skanując odpowiedni kod paskowy, patrz „Lista kodów paskowych potrzebnych do konfiguracji” (→ str. 50).

1 Przeniesienie układu etykiety przeznaczony do wydruku z programu P-touch Editor 5.0 do drukarki za pomocą aplikacji Transfer Manager. (Patrz Instrukcja oprogramowania.)

Uwaga

- Obiekt tekstowy w układzie etykiety można zamienić w obraz. Po zamianie na obraz tekstu nie można już edytować. Funkcja ta jest przydatna do ochrony często używanych szablonów przed przypadkową edycją. W oknie układu programu P-touch Editor kliknij obiekt prawym przyciskiem myszy, a następnie kliknij opcję „Właściwości”. Kliknij kartę „Rozszerzone” i zaznacz pole wyboru „Nie można edytować tekstu”. Jeśli nie możesz znaleźć karty „Rozszerzone”, kliknij „Opcje” w menu „Narzędzia”, kliknij kartę „Ogólne”, a następnie zaznacz pole wyboru „Wyświetlaj rozszerzone tabele właściwości obiektu” opcji „Inne”. Po odznaczeniu pola wyboru obiekt zostanie zmieniony ponownie na tekst, który można edytować.

2 Po przeniesieniu danych do „Konfiguracji” w aplikacji Transfer Manager zostanie automatycznie określony numer „Przydział klucza”.

Uwaga

- Określ numer „Przydział klucza” pomiędzy 1 a 10 dla układów etykiet, które zostaną użyte do drukowania skonfigurowanego szablonu.

3 Zeskanuj kod paskowy „Polecenie szablonu P-touch”, aby rozpocząć określanie ustawień drukowania. Patrz „Lista kodów paskowych potrzebnych do konfiguracji” (→ str. 50).

4 Skonfiguruj ustawienia drukowania skanując kody paskowe z żądanymi ustawieniami z kodów paskowych „Podstawowe ustawienia”.

Uwaga

- Można zeskanować wiele ustawień.
- Jeśli nie zostały określone żadne ustawienia, etykieta zostanie wydrukowana z domyślnym ustawieniem P-touch Template (pojedyncza kopia z funkcją „Wł. autom. przycięcie” i „Wł. przycięcie do połowy”). Aby uzyskać szczegółowe informacje na temat ustawień P-touch Template, pobierz podręcznik „P-touch Template manual” (tylko w języku angielskim) z poniższej strony internetowej: <http://solutions.brother.com/> Wybierz swój region (np. Europe), kraj, model oraz materiały do pobrania dla danego modelu.
- Aby określić liczbę kopii przeznaczonych do drukowania, zeskanuj kod paskowy: „Liczba kopii”, a następnie zeskanuj kody paskowe do opcji „Do wprowadzania numerów”, aby określić trzycyfrowy numer. Przykład: Wybierz numery skanując kody paskowe jak poniżej: 7 → [00][7], 15 → [0][1][5].
- Aby zmienić ustawienie dla liczby kopii, zeskanuj ponownie kod paskowy „Liczba kopii”, a następnie zeskanuj kody paskowe dla nowego trzycyfrowego numeru.

5 Zeskanuj kod paskowy w opcji „Numer skonfigurowanego szablonu” o tym samym numerze jak numer „Przydział klucza” dla układu etykiety, która ma zostać wydrukowana.

6 Określona etykieta zostanie wydrukowana.

■ Drukowanie kodu paskowego

Kod paskowy zeskanowany czytnikiem kodów paskowych można wydrukować z protokołem i rozmiarem z poprzednio utworzonego szablonu.

Uwaga

- Aby uzyskać informacje dotyczące różnych ustawień, które można wybrać skanując odpowiedni kod paskowy, patrz „Lista kodów paskowych potrzebnych do konfiguracji” (→ str. 50).
- Jeśli kod paskowy, który ma zostać zeskanowany za pomocą czytnika ma inny protokół niż kod paskowy z poprzednio utworzonego szablonu, utworzenie i wydrukowanie kodu paskowego może nie być możliwe.

- 1 Przenieś szablon przeznaczony do wydruku z programu P-touch Editor 5.0 do drukarki za pomocą aplikacji Transfer Manager. (Patrz Instrukcja oprogramowania.)**



(KOD128/9-cyfrowy/69 × 17 mm)

Uwaga

- Upewnij się, że szablony kodów paskowych, które tworzysz, są w zgodzie z ograniczeniami dotyczącymi rozmiaru i liczby cyfr kodu paskowego, który ma być zeskanowany. Nie można utworzyć nowego kodu paskowego, jeśli przekroczona jest liczba cyfr określona w szablonie.

- 2 Po przeniesieniu danych do „Konfiguracje” w aplikacji Transfer Manager zostanie automatycznie określony numer „Przydział klucza”.**

- 3 Zeskanuj kod paskowy „Polecenie szablonu P-touch”, aby rozpocząć określanie ustawień drukowania. Patrz „Lista kodów paskowych potrzebnych do konfiguracji” (→ str. 50).**

- 4 Skonfiguruj ustawienia drukowania skanując kody paskowe z żądanymi ustawieniami z kodów paskowych „Podstawowe ustawienia”.**

Uwaga

- Można zeskanować wiele ustawień.
- Jeśli nie zostały określone żadne ustawienia, etykieta zostanie wydrukowana z domyślnym ustawieniem P-touch Template (pojedyncza kopia z funkcją „Wł. autom. przycięcie” i „Wł. przycięcie do połowy”). Aby uzyskać szczegółowe informacje na temat ustawień P-touch Template, pobierz podręcznik „P-touch Template manual” (tylko w języku angielskim) z poniższej strony internetowej: <http://solutions.brother.com/> Wybierz swój region (np. Europe), kraj, model oraz materiały do pobrania dla danego modelu.
- Aby określić liczbę kopii przeznaczonych do drukowania, zeskanuj kod paskowy: „Liczba kopii”, a następnie zeskanuj kody paskowe do opcji „Do wprowadzania numerów”, aby określić trzycyfrowy numer. Po wprowadzeniu trzech cyfr ustawienie zostanie automatycznie zastosowane. Przykład:
Wybierz numery skanując kody paskowe jak poniżej: 7 → [00][7], 15 → [0][1][5].
- Aby zmienić ustawienie dla liczby kopii, zeskanuj ponownie kod paskowy „Liczba kopii”, a następnie zeskanuj kody paskowe dla nowego trzycyfrowego numeru.

- 5 Zeskanuj kod paskowy: „Wybierz szablon”, a następnie zeskanuj kody paskowe w opcji: „Do wprowadzania numerów”, aby określić numer „Przydział klucza” (trzycyfrowy) dla szablonu kodów paskowych.**

Uwaga

- Po wprowadzeniu trzech cyfr ustawienie zostanie automatycznie zastosowane.
Przykład:
Wybierz numery skanując kody paskowe jak poniżej: 7 → [00][7], 15 → [0][1][5].
- Aby zmienić numer, zeskanuj ponownie kod paskowy „Wybierz szablon”, a następnie zeskanuj kody paskowe dla nowego numeru trzycyfrowego.

6 Zeskanuj kod paskowy, którego dane mają zostać użyte.



(KOD128/9-cyfrowy)

7 Zeskanuj kod paskowy „Rozpocznij drukowanie”.

8 Kod paskowy zostanie wydrukowany z protokołem i rozmiarem określonym w szablonie.



■ Drukowanie etykiety w oparciu o bazę danych

Najpierw należy połączyć pole bazy danych z obrazem z układzie etykiety. Następnie, po zeskanowaniu głównego kodu paskowego za pomocą czytnika kodów, dane z kodu paskowego mogą zostać wydrukowane zastępując dane z podłączonego pliku bazy danych w obrazie określonego szablonu.

Uwaga

- Główny kod paskowy jest kodem paskowym dla informacji wyświetlanych w pliku bazy danych w lewej kolumnie w widoku zapisu (pole „A” w widoku formularza). Te główne kody paskowe należy utworzyć wcześniej.
- Informacje z bazy danych w polu „A” w widoku formularza nie mogą zawierać żadnych innych danych. Ponadto, nawet jeśli informacje zawierają dwie linie danych, podczas skanowania za pomocą czytnika rozpoznawana jest tylko jeden wiersz danych. Dlatego należy wprowadzać tylko jeden wiersz danych do pola informacji „A” w widoku formularza.
- Aby uzyskać informacje dotyczące różnych ustawień, które można wybrać skanując odpowiedni kod paskowy, patrz „Lista kodów paskowych potrzebnych do konfiguracji” (→ str. 50).

1 Podłącz plik bazy danych do układu etykiety przeznaczonej do wydruku. Aby uzyskać szczegółowe informacje dotyczące konfiguracji, zobacz sekcję pomocy P-touch Editor.

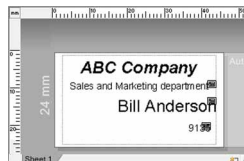

Dane, które mają zostać zastąpione przez dane z głównego kodu paskowego

Number	Position	Name
<input checked="" type="checkbox"/> 1	Sales and Marketing department	Bill Anderson
<input checked="" type="checkbox"/> 2	Sales and Marketing department	Laura Johnson
<input checked="" type="checkbox"/> 3	Planning	Valerie Freeman
<input checked="" type="checkbox"/> 4	Production	Donna Lewis
<input checked="" type="checkbox"/> 5	Production	Michel Smith

2 Przenieś układ etykiety przeznaczony do wydruku z programu P-touch Editor 5.0 do drukarki za pomocą aplikacji Transfer Manager. (Patrz Instrukcja oprogramowania.) Plik bazy danych zostanie także przeniesiony.

- 3 Po przeniesieniu danych do „Konfiguracje” w aplikacji Transfer Manager zostanie automatycznie określony numer „Przydział klucza”.
- 4 Zeskanuj kod paskowy „Polecenie szablonu P-touch”, aby rozpocząć określanie ustawień drukowania. Patrz „Lista kodów paskowych potrzebnych do konfiguracji” (→ str. 50).
- 5 Skonfiguruj ustawienia drukowania skanując kod paskowe z żądanymi ustawieniami z kodów paskowych „Podstawowe ustawienia”.

Uwaga

- Można zeskanować wiele ustawień.
- Jeśli nie zostały określone żadne ustawienia, etykieta zostanie wydrukowana z domyślnym ustawieniem P-touch Template (pojedyncza kopia z funkcją „Wł. autom. przycięcie” i „Wł. przycięcie do połowy”). Aby uzyskać szczegółowe informacje na temat ustawień P-touch Template, pobierz podręcznik „P-touch Template manual” (tylko w języku angielskim) z poniższej strony internetowej:
<http://solutions.brother.com/>
Wybierz swój region (np. Europe), kraj, model oraz materiały do pobrania dla danego modelu.
- Aby określić liczbę kopii przeznaczonych do drukowania, zeskanuj kod paskowy: „Liczba kopii”, a następnie zeskanuj kody paskowe do opcji „Do wprowadzania numerów”, aby określić trzycyfrowy numer. Po wprowadzeniu trzech cyfr ustawienie zostanie automatycznie zastosowane.
Przykład:
Wybierz numery skanując kody paskowe jak poniżej: 7 → [00][7], 15 → [0][1][5].
- Aby zmienić ustawienie dla liczby kopii, zeskanuj ponownie kod paskowy „Liczba kopii”, a następnie zeskanuj kody paskowe dla nowego trzycyfrowego numeru.

- 6 Zeskanuj kod paskowy: „Wybierz szablon”, a następnie zeskanuj kody paskowe w opcji: „Do wprowadzania numerów”, aby określić numer „Przydział klucza” (trzycyfrowy) dla szablonu kodów paskowych.

Uwaga

- Po wprowadzeniu trzech cyfr ustawienie zostanie automatycznie zastosowane.
Przykład:
Wybierz numery skanując kody paskowe jak poniżej: 7 → [00][7], 15 → [0][1][5].
- Aby zmienić numer, zeskanuj ponownie kod paskowy „Wybierz szablon”, a następnie zeskanuj kody paskowe dla nowego numeru trzycyfrowego.

- 7 Zeskanuj główny kod paskowy, którego dane mają zostać użyte w pliku bazy danych.



- 8 Zeskanuj kod paskowy „Separatora”.
- 9 Zeskanuj kod paskowy „Rozpocznij drukowanie”.

- 10 Dane obiektu w określonym szablonie zostaną zastąpione danymi z bazy danych, a etykiety zostaną wydrukowane.

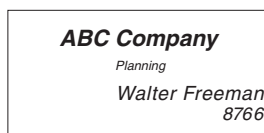

Korzystanie z programu P-touch Editor Lite LAN (dotyczy tylko PT-9800PCN i systemu Windows®)

Program P-touch Editor Lite LAN jest podstawową wersją narzędzia do edycji etykiet. Skopiowanie zainstalowanego z załączonej płyty CD-ROM programu P-touch Editor Lite LAN do udostępnianego katalogu na serwerze, umożliwi innym użytkownikom sieci dostęp do programu P-touch Editor Lite LAN w celu tworzenia etykiet i drukowania z drukarki PT-9800PCN podłączonej do sieci bez potrzeby instalacji sterownika PT-9800PCN na komputerze każdego użytkownika.

Uwaga

- Aby móc korzystać z programu P-touch Editor Lite LAN, należy prawidłowo określić adres IP tej drukarki. Adres IP można określić za pomocą narzędzia takiego jak BRAdmin Light, które można zainstalować z „Instalacja programów narzędziowych” na płycie CD-ROM. Aby uzyskać informacje dotyczące korzystania z tego narzędzia, patrz „Ustawianie adresu IP i maski podsieci” w „Instrukcji obsługi dla sieci” (PDF).
- W sieci, w której adres IP jest automatycznie przypisany, np. przy użyciu protokołu DHCP, adres IP zostanie przypisany automatycznie, jeśli drukarka jest podłączona do sieci. Dzięki temu drukarka może być od razu używana. Jednak ponieważ adres IP może się zmieniać dynamicznie, w czasie korzystania z programu P-touch Editor Lite LAN zalecamy określenie statycznego adresu IP. Aby uzyskać szczegółowe informacje, skontaktuj się z administratorem sieci.
- Po konsultacji z administratorem skonfiguruj ustawienia.

■ Jak zainstalować program P-touch Editor Lite LAN

- 1 Uruchom komputer i włóż płytę CD-ROM do napędu CD-ROM.

Uwaga

- Jeśli płyta CD-ROM nie zostanie uruchomiona automatycznie, otwórz pliki znajdujące się na niej i kliknij dwukrotnie pozycję „Setup.exe”.

- 2 Kliknij opcję [Instalacja użytkownika].
- 3 Kliknij opcję [P-touch Editor Lite LAN].
- 4 Postępuj zgodnie z instrukcjami wyświetlanymi na ekranie.

■ Jak udostępniać program P-touch Editor Lite LAN

- Skopiuj katalog zawierający program P-touch Editor Lite LAN z udostępnianego katalogu w sieci do komputera.
- Uruchom program P-touch Editor Lite LAN z udostępnianego katalogu w sieci.

Uwaga

- Etykieta utworzona za pomocą programu P-touch Editor Lite LAN może być tylko wydrukowana przez drukarkę PT-9800PCN podłączoną do sieci.

■ Jak używać programu P-touch Editor Lite LAN

- 1 Uruchom program P-touch Editor Lite LAN.



2 Wprowadź tekst etykiety do programu P-touch Editor Lite LAN.

Na przykład, kliknij obszar układu, a następnie wpisz „Brother”.



3 Kliknij przycisk „Drukuj”.



4 Etykieta zostanie wydrukowana.

Brother

Uwaga

- Program P-touch Editor Lite LAN jest idealny do tworzenia prostych etykiet. Do tworzenia bardziej skomplikowanych etykiet użyj programu P-touch Editor 5.0.
- W czasie używania programu P-touch Editor Lite LAN po raz pierwszy, zostanie wyświetlone okno dialogowe „Dodaj skrót”. Wybierz żadaną lokalizację z „Menu Start”, „Pulpit” lub „pasek Szybkiego uruchamiania”, a następnie zaznacz pole wyboru i kliknij przycisk [OK]. Następnym razem, aby otworzyć program P-touch Editor Lite LAN wystarczy użyć klawisza skrótu.
- Ponieważ program P-touch Editor Lite LAN korzysta z metody drukowania sieciowego i nie używa ustawień sterownika, używając taśmy HG niedostępna jest wysoka prędkość i wysoka rozdzielczość drukowania.
- Zadania drukowania z pełnej wersji programu P-touch Editor wysłane z innego komputera mogą zakłócać pracę drukarki. Program P-touch Editor Lite LAN powróci do pracy drukowania po zakończeniu zadania drukowania wysłanego z pełnej wersji programu.
- Aby uzyskać więcej informacji, patrz „Instrukcja oprogramowania” (PDF).

Drukowanie strony ustawień drukarki

Strona ustawień drukarki wyświetla raport, w którym opisane są ustawienia drukarki i ustawienia sieciowe (dotyczy tylko PT-9800PCN). Stronę ustawień drukarki można wydrukować naciskając przycisk podawania/obcinania na drukarce.

Uwaga

- Oprócz innych informacji lista ustawień drukarki zawiera nazwę węzła i adres Ethernet.
- Domyślna nazwa węzła karty sieciowej w drukarce to „BRNXXXXXXXXXXXXXX”, gdzie „XXXXXXXXXXXXXX” to adres Ethernet.

1 Upewnij się, że kasetka z taśmą TZ lub HG jest włożona i pokrywa komory na taśmę jest zamknięta.

Do drukowania ustawień drukarki zalecamy używanie taśmy szerszej niż 24 mm.

2 Włącz drukarkę.

3 Naciśnij i przytrzymaj przycisk podawania/obcinania, aby wydrukować ustawienia.

Ustawienia interfejsu szeregowego (dotyczy tylko systemu Windows®)

Postępuj zgodnie z poniższymi krokami, aby zmienić lub zatwierdzić port oraz ustawienia prędkości transmisji danych komputera i drukarki. Używaj tych samych ustawień dla drukarki i komputera. Poniższa procedura jest opisana na systemie Windows Vista®.

Ustawianie prędkości transmisji danych komputera

- 1 Na pasku zadań kliknij przycisk „Start”, a następnie kliknij „Panel sterowania”.
- 2 Wybierz pozycję „Drukarki i inny sprzęt” (XP)/„Sprzęt i dźwięk” (Windows Vista®/Windows® 7), a następnie kliknij „Drukarki i faksy” (XP)/„Drukarka” (Windows Vista®/Windows® 7).
- 3 Kliknij prawym przyciskiem myszy ikonę „Brother PT-XXXX”, a następnie wybierz pozycję „Właściwości”.
- 4 Kliknij kartę „Porty” i wybierz z listy używany port.
Aby zapisać ustawienia, kliknij przycisk [Zastosuj].
- 5 Kliknij kartę „Ustawienia urządzenia” oraz „Utility...”, a następnie kliknij pozycję [Właściwości...], która zostanie wyświetlona tuż obok narzędzi.

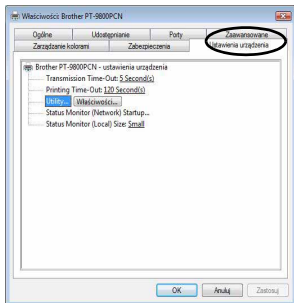

6 Wybierz żądaną prędkość transmisji.

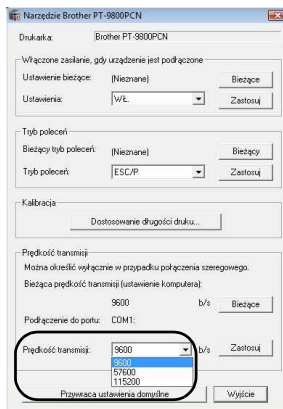

- 7 Kliknij przycisk [Zastosuj].
Prędkość transmisji zostanie zmieniona.
- 8 Kliknij przycisk [Wyjście].
- 9 Kliknij przycisk [OK].
Konfiguracja jest zakończona i okno konfiguracji zostanie zamknięte.

Konfiguracja prędkości transmisji danych drukarki

Aby uzyskać szczegółowe informacje na temat konfiguracji prędkości transmisji drukarki, pobierz podręcznik programu P-touch Template „P-touch Template manual” (tylko w języku angielskim) z następującej strony internetowej: <http://solutions.brother.com/>
Wybierz swój region (np. Europe), kraj, model oraz materiały do pobrania dla danego modelu.

Konserwacja

Drukarkę należy regularnie czyścić, aby zachować jej wydajność.

Uwaga

- Przed czyszczeniem drukarki należy zawsze odłączyć zasilacz sieciowy.

■ Czyszczenie zewnętrznej części drukarki

Zetrzyj kurz i plamy z głównej jednostki za pomocą miękkiej, suchej szmatki. Do plam trudnych do usunięcia użyj wilgotnej szmatki.

Uwaga

- Nie używaj rozcieńczalników do farb, benzenu, alkoholu ani innych rozpuszczalników organicznych. Mogą one zniekształcić obudowę lub zniszczyć wygląd drukarki.

■ Czyszczenie głowicy drukującej i wałka głowicy

Smugi lub niska jakość znaków na wydrukowanych etykietach zazwyczaj wskazują na zabrudzenie głowicy drukującej i wałka głowicy. Wyczyść głowicę za pomocą suchego wacika bawełnianego, funkcji autoczyszczenia lub opcjonalnej kasety czyszczącej głowicy drukującej (TZ-CL6). Postępuj zgodnie z instrukcją obsługi dołączonej do kasety czyszczącej głowicy drukującej.

⚠ OSTRZEŻENIE

Nie dotykaj głowicy drukującej bezpośrednio gołymi rękami. Głowica może być gorąca.

□ Funkcja autoczyszczenia

Wymij kasetę z taśmą, a następnie naciśnij przycisk podawania/odcinania.

□ Czyszczenie głowicy drukującej ręcznie

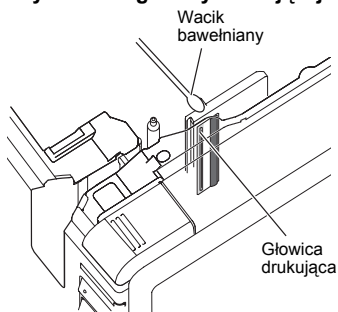

□ Czyszczenie wałka głowicy ręcznie

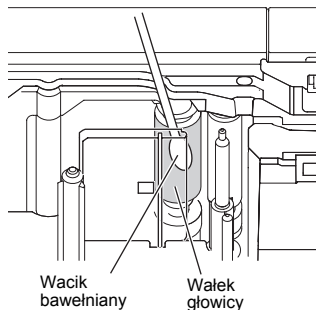

■ Czyszczenie obcinarki taśmy

Raz do roku wyczyść ostrza obcinarki używając do tego wacika bawełnianego zwilżonego alkoholem izopropylowym (wcierając alkohol).

Wielokrotne użycie taśmy samoprzylepnej może doprowadzić do jej nagromadzenia na ostrzu obcinarki, powodując stępienie krawędzi ostrza, co może doprowadzić do zakleszczenia taśmy w obcinarki.

⚠ UWAGA

Nie dotykaj ostrza obcinarki palcami.

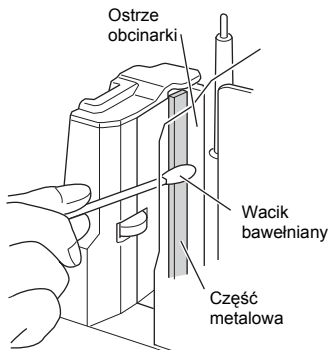

Rozwiązywanie problemów

Aby uzyskać informacje na temat rozwiązywania problemów z drukarką, sprawdź poniższą listę możliwych problemów.

Pytanie i odpowiedź

Problem	Rozwiązanie
Drukarka nie drukuje. Drukarka sygnalizuje błąd drukowania.	Sprawdź, czy przewód interfejsu jest odpowiednio podłączony, kasetę z taśmą prawidłowo zainstalowaną, a pokrywa komory na taśmę zamknięta.
Podczas drukowania wychodzi pocięta taśma.	Kaseta z taśmą jest pusta. Zobacz „Wkładanie kasety z taśmą” (→ str. 15) i włóż nową kaseta z taśmą.
W obrębie krawędzi prowadzącej każdej wydrukowanej etykiety widać pusty pasek o szerokości ok. 2,5 cm.	Większość etykiet TZ posiada jasną laminowaną warstwę wierzchnią. Ten trwały laminat przyczynia się do odporności etykiet na tarcie, blaknięcie oraz wilgotność, zachowując dokładny i czytelny obraz. W wyniku dodawania laminowanej warstwy pojawia się pusta krawędź prowadząca. Ustawianie marginesu etykiety lub używanie funkcji drukowania łańcuchowego może skutkować pojawieniem się pustych miejsc.
Przycisk zasilania nie świeci się ani nie miga.	<ul style="list-style-type: none">• Sprawdź, czy włącznik zasilania sieciowego z tyłu drukarki jest włączony.• Sprawdź, czy przewód zasilania i zasilacz są prawidłowo podłączone. Jeśli przycisk zasilania nadal się nie świeci ani nie miga, skontaktuj się z miejscem zakupu drukarki lub lokalnym autoryzowanym serwisem.
Wydrukowana etykieta zawiera pustą linię poziomą.	Głowica drukująca może być pokryta kurzem. Zobacz „Konserwacja” (→ str. 44) i wyczyść głowicę drukującą i walek głowicy.
Po wycięciu etykiet nie są one prawidłowo wysuwane z drukarki.	Ostrze obcinarki może być brudne. Zobacz „Konserwacja” (→ str. 44) i wyczyść obcinarkę.
Na komputerze wyświetlany jest błąd transmisji danych.	<ul style="list-style-type: none">• Prawdopodobnie został wybrany nieprawidłowy port. W przypadku systemu Windows®: wybierz odpowiedni port z listy „Drukuj do następującego portu” w oknie dialogowym Właściwości drukarki.• W przypadku połączenia za pomocą kabla USB: wybierz „USB00n”.• Czy ktoś drukuje za pośrednictwem sieci? W przypadku próby drukowania, gdy inni użytkownicy drukują duże ilości danych, drukarka nie może przyjąć nowego zadania drukowania, zanim nie zakończy bieżącego zadania. W takiej sytuacji ponów próbę wydruku po zakończeniu drukowania innych zadań.• Prędkość transmisji może się różnić w przypadku komputera i drukarki. Zobacz „Ustawianie prędkości transmisji danych komputera” (→ str. 43) i zmień prędkość transmisji.

Problem	Rozwiązanie
<p>Prędkości transmisji nie można ustawić przy użyciu Kreatora zmiany prędkości transmisji ani aplikacji drukarki Brother.</p>	<ul style="list-style-type: none"> • Błąd 99: komputer nie może wykryć drukarki. - Upewnij się, że drukarka jest włączona. - Upewnij się, że przewód interfejsu jest prawidłowo podłączony. - Upewnij się, że port COM, do którego podłączona jest drukarka, jest taki sam, jak port COM wybrany w Kreatorze zmiany prędkości transmisji. (Wiele komputerów posiada więcej niż jeden port COM i być może w Kreatorze zmiany prędkości transmisji został przez pomyłkę wybrany port COM2.) • Błąd 1 lub Błąd 5: nie można użyć portu szeregowego komputera. Jeśli inne urządzenie podłączone szeregowo korzysta z tego samego portu COM, wydruk etykiet jest niemożliwy. Zmień port COM dla urządzenia podłączonego szeregowo lub podłącz drukarkę do nieużywanego portu COM.
<p>Chcę zresetować drukarkę/usunąć dane przeniesione z komputera.</p>	<p>Aby zresetować drukarkę, naciśnij i przytrzymaj przycisk zasilania, aby wyłączyć drukarkę. Następnie, przytrzymaj przycisk przez dwie sekundy. Trzymając dalej naciśnięty przycisk zasilania, naciśnij sześć razy przycisk podawania/ odcinania. Drukarka zostanie zresetowana. Wszystkie dane przeniesione z komputera zostaną usunięte i zostaną przywrócone ustawienia fabryczne drukarki.</p>
<p>Chcę anulować bieżące zadanie drukowania.</p>	<p>Upewnij się, że drukarka jest włączona, a następnie naciśnij krótko przycisk zasilania z przodu drukarki.</p>
<p>Nie można przesłać danych z urządzenia podłączonego do bezpośredniego interfejsu USB z przodu drukarki lub nie można użyć podłączonego urządzenia (dotyczy tylko PT-9800PCN).</p>	<ul style="list-style-type: none"> • Podłączone urządzenie nie jest zgodne z drukarką PT-9800PCN. Jeśli wyświetlacz LED na bezpośrednim interfejsie USB miga na czerwono, urządzenie jest niezgodne z drukarką lub urządzenie zużywa za dużo energii. W obydwu przypadkach urządzenie nie może być używane z drukarką PT-9800PCN. • Bufor PT-9800PCN jest pełny. Jeśli dioda LED miga na czerwono podczas używania podłączonych urządzeń, może to oznaczać, że bufor PT-9800PCN został przepełniony. Przerwij transmisję danych, poczekaj, aż dane buforowane w drukarce PT-9800PCN zostaną przetworzone, a następnie odłącz i ponownie podłącz urządzenie.
<ul style="list-style-type: none"> • Wystąpił błąd podczas instalacji. • Instalacja nie może zostać przeprowadzona przy użyciu płyty CD-ROM. 	<p>Odwiedź stronę http://solutions.brother.com/</p>
<ul style="list-style-type: none"> • Chcę uzyskać więcej informacji na temat dodatków. • Nie wiem, jak podłączyć się do bazy danych. 	<p>Zobacz „Instrukcję oprogramowania” (PDF).</p>

Problem	Rozwiązanie
<p>Nie wiem, jak zainstalować drugą zakupioną drukarkę.</p>	<ul style="list-style-type: none"> • Za pomocą połączenia przy użyciu kabla USB. Po podłączeniu drukarki do komputera za pomocą kabla USB sterownik drugiej drukarki zostanie automatycznie zainstalowany za pomocą funkcji Plug and Play. • Za pomocą połączenia typu Peer-to-Peer (dotyczy tylko PT-9800PCN). <ul style="list-style-type: none"> - Jeśli jedna drukarka PT-9800PCN jest już zainstalowana: po podłączeniu drugiej drukarki do portu LAN instalator zostanie uruchomiony i sterownik drukarki zostanie zainstalowany. Obie drukarki są wymienione w oknie dialogowym wyboru drukarki. Wybierz drukarkę rozpoznając ją po adresie IP. Sterownik wybranej drukarki jest zarejestrowany przez komputer. - Aby zainstalować wiele drukarek jednocześnie: jeśli drukarki są podłączone do portu LAN, instalator zostanie uruchomiony i sterowniki drukarki zostaną zainstalowane. W przypadku wyboru wielu drukarek z listy wyświetlonej w oknie dialogowym wyboru drukarek sterowniki wybranej drukarki zostaną zarejestrowane przez komputer.
<p>Nie wiem, jak udostępnić drukarkę w sieci (dotyczy tylko PT-9800PCN).</p>	<p>Zobacz „Instrukcję obsługi dla sieci” (PDF).</p>

Dane techniczne produktu

■ Dane techniczne drukarki

Pozycja	Dane techniczne	
Wyświetlacz	Dioda zasilania (zielona), dioda stanu (Status) (czerwona), Dioda Bezpośredniego Interfejsu USB (zielona/czerwona) (dotyczy tylko PT-9800PCN)	
Drukowanie	Metoda drukowania	Drukowanie laminowane/drukowanie termiczne przy działaniu wysokiej temperatury
	Głowica drukująca	360 dpi/384 punktów
	Rozdzielczość druku	Kasety z taśmą TZ: 360 × 360 dpi Kasety z taśmą HG: 360 × 180 dpi, 360 × 360 dpi lub 360 × 720 dpi
	Prędkość drukowania	Kasety z taśmą TZ: do 20 mm/s Kasety z taśmą HG: do 80 mm/s
	Maks. szerokość drukowania	27,1 mm
Przyciski	Przycisk zasilania, przycisk podawania/odcinania	
Interfejs	Szeregowy (RS-232C), USB 2.0 pełnej szybkości LAN (10/100BASE-TX), bezpośredni interfejs USB (dotyczy tylko PT-9800PCN)	
Źródło zasilania	Prąd zmienny 220 do 240 V, 50 Hz (zasilacz sieciowy)	
Zużycie energii	Ok. 30 W (podczas drukowania)	
Wymiary	116 × 193 × 140 mm (szer. × dł. × wys.)	
Masa	Ok. 1,58 kg	
Obcinarka	Automatyczna pełna obcinarka/autom. obcinarka typu „przełam i odklej”	

* Automatyczna obcinarka typu „przełam i odklej” jest dostępna tylko przy używaniu laminowanej taśmy.

■ Środowisko pracy

Pozycja	Dane techniczne	
System operacyjny	Windows®	Windows® XP/Windows Vista®/Windows® 7, Windows Server® 2003/Windows Server® 2008/2008 R2 (dotyczy tylko PT-9800PCN) (fabrycznie zainstalowane urządzenie)
	Macintosh®	Mac OS® X 10.3.9–10.6
Interfejs standardowy	Windows®	RS-232C, port USB (protokół USB 1.1 lub 2.0), (dotyczy tylko PT-9800PCN) sieć przewodowa Ethernet 10/100BASE-TX
	Macintosh®	Port USB (protokół USB 1.1 lub 2.0), (dotyczy tylko PT-9800PCN) sieć przewodowa Ethernet 10/100BASE-TX
Dysk twardy	Windows®	Miejsce na dysku — ponad 70 MB
	Macintosh®	Miejsce na dysku — ponad 100 MB
Pamięć	Windows®	Windows® 2000 Professional/XP: ponad 128 MB Windows Server® 2003: ponad 256 MB Windows Vista®/Windows Server® 2008/2008 R2: ponad 512 MB Windows® 7: ponad 1 GB (32-bitowy) lub 2 GB (64-bitowy)
	Macintosh®	Mac OS® X 10.3.9: ponad 128 MB Mac OS® X 10.4.x: ponad 256 MB Mac OS® X 10.5.x: ponad 512 MB Mac OS® X 10.6: ponad 1 GB
Monitor	Windows®	Karta graficzna SVGA w trybie high colour lub wyższym
	Macintosh®	Ponad 256 kolorów
Inne	Napęd CD-ROM	

Ogólna procedura funkcji BTP (Wydruk szablonu w oparciu o kod paskowy)

Ogólna procedura dotycząca używania funkcji BTP jest opisana poniżej.

Aby uzyskać więcej informacji na temat różnych ustawień, zobacz „Funkcja BTP (Wydruk szablonu w oparciu o kod paskowy)” (→ str. 36).

- 1** Użyj edytora P-touch Editor 5.0, aby utworzyć szablon, a następnie prześlij go do drukarki.
- 2** Podłącz czytnik kodów paskowych do drukarki.
- 3** Zeskanuj kod paskowy „Polecenie szablonu P-touch”.
Umożliwi to konfigurację lub usunie poprzednie ustawienia.
- 4** Zeskanuj kody paskowe „Ustawienia podstawowe”.
Określ metodę odcinania i liczbę kopii, które mają zostać wydrukowane.
- 5** Wybierz odpowiednie ustawienia (A, B lub C).
 - A. Drukowanie skonfigurowanego szablonu**
 1. Zeskanuj kod paskowy „Numeru skonfigurowanego szablonu”.
 - B. Drukowanie kodu paskowego**
 1. Zeskanuj kod paskowy „Wybierz szablon”, a następnie kody paskowe pod „Do wprowadzania numerów”.
 2. Zeskanuj kod paskowy, którego dane mają zostać użyte lub skopiowane.
 3. Zeskanuj kod paskowy „Rozpocznij drukowanie”.
 - C. Drukowanie etykiety w oparciu o bazę danych**
 1. Zeskanuj kod paskowy „Wybierz szablon”, a następnie kody paskowe pod „Do wprowadzania numerów”.
 2. Zeskanuj główny kod paskowy, aby zastąpić dane z bazy danych.
 3. Zeskanuj kod paskowy „Separatora”.
 4. Zeskanuj kod paskowy „Rozpocznij drukowanie”.
- 6** Określona etykieta zostanie wydrukowana.

Lista kodów paskowych potrzebnych do konfiguracji

Poniżej znajdują się kody paskowe do konfiguracji ustawień używanych przez „Funkcja BTP (Wydruk szablonu w oparciu o kod paskowy)” (→ str. 36).

Uwaga

- Używając kodów paskowych z tej listy ustaw „Trigger for P-touch Template Printing” oraz „Command Prefix Character”, aby skonfigurować ustawienia fabryczne P-touch Template.

■ Polecenie szablonu P-touch (uruchom + rozpocznij konfigurację ustawień)



Escia3^II

■ Ustawienia podstawowe

- Autom. przycięcie wł.*¹



^CF01

- Autom. przycięcie wył.



^CF00

- Przycięcie do połowy wł.*¹



^CH1

- Przycięcie do połowy wył.



^CH0

- Drukowanie łańcuchowe wł.



^CP1

- Drukowanie łańcuchowe wył.*¹



^CP0

- Drukowanie lustrzane wł.



^MP1

- Drukowanie lustrzane wył.*¹



^MPO

- Liczba kopii*²



^CN

■ Do wprowadzania numerów*2

• 1



• 3



• 5



• 7



• 9



• 00



• 2



• 4



• 6



• 8



• 0



■ Numer skonfigurowanego szablonu

• Skonfigurowany szablon 1



• Skonfigurowany szablon 3



• Skonfigurowany szablon 2



• Skonfigurowany szablon 4



• Skonfigurowany szablon 5



• Skonfigurowany szablon 6



• Skonfigurowany szablon 7



• Skonfigurowany szablon 8



• Skonfigurowany szablon 9



• Skonfigurowany szablon 10



■ Wybierz szablon



■ Separator



■ Rozpocznij drukowanie



*1 Jest to ustawienie domyślne.

*2 Używa się ich przy określaniu liczby wydrukowanych kopii oraz przy wyborze numeru szablonu. Zeskanuj kody paskowe, aby określić trzycyfrowy numer, np. [00][7] lub [0][1][5]. Po wprowadzeniu trzech cyfr ustawienie zostanie automatycznie zastosowane.

Aby zmienić ustawienia, zeskanuj ponownie kod paskowy „Liczba kopii” podczas zmiany liczby kopii lub zeskanuj ponownie kod paskowy „Wybierz szablon” podczas zmiany numeru szablonu, a następnie zeskanuj kody paskowe nowego, trzycyfrowego numeru.

Akcesoria

Kup kasety z taśmą od najbliższego autoryzowanego dystrybutora. Używaj tylko taśm TZ lub HG firmy Brother. Firma Brother nie ponosi odpowiedzialności za problemy spowodowane używaniem nieautoryzowanych materiałów eksploatacyjnych. Nie używaj taśm, które nie posiadają oznaczenia **TZ** lub **HG**. Dostarczone taśmy mogą się różnić w zależności od kraju.

■ Taśma HG

	Rozmiar	Opis	Nr katalogowy
Taśma wysokiej jakości	36 mm	Czarne znaki na białej taśmie	HG-261
	24 mm	Czarne znaki na białej taśmie	HG-251
		Czarne znaki na jasnej taśmie	HG-151
		Czarne znaki na żółtej taśmie	HG-651
		Czarne znaki na matowej taśmie srebrnej	HG-M951
	18 mm	Czarne znaki na białej taśmie	HG-241
		Czarne znaki na jasnej taśmie	HG-141
		Czarne znaki na żółtej taśmie	HG-641
		Czarne znaki na matowej taśmie srebrnej	HG-M941
	12 mm	Czarne znaki na białej taśmie	HG-231
		Czarne znaki na jasnej taśmie	HG-131
		Czarne znaki na żółtej taśmie	HG-631
		Czarne znaki na matowej taśmie srebrnej	HG-M931
	9 mm	Czarne znaki na białej taśmie	HG-221
		Czarne znaki na jasnej taśmie	HG-121
		Czarne znaki na żółtej taśmie	HG-621
		Czarne znaki na matowej taśmie srebrnej	HG-M921
	6 mm	Czarne znaki na białej taśmie	HG-211

■ Taśma TZ

	Rozmiar	Opis	Nr katalogowy
Taśma laminowana	36 mm	Czarne znaki na białej taśmie	TZ-261
		Czarne znaki na jasnej taśmie	TZ-161
		Czarne znaki na czerwonej taśmie	TZ-461
		Czarne znaki na niebieskiej taśmie	TZ-561
		Czarne znaki na żółtej taśmie	TZ-661
		Czarne znaki na zielonej taśmie	TZ-761
		Czerwone znaki na białej taśmie	TZ-262
		Niebieskie znaki na białej taśmie	TZ-263
		Czarne znaki na matowej taśmie srebrnej	TZ-M961

	Rozmiar	Opis	Nr katalogowy
Taśmy laminowane	24 mm	Czarne znaki na białej taśmie	TZ-251
		Czarne znaki na jasnej taśmie	TZ-151
		Czarne znaki na czerwonej taśmie	TZ-451
		Czarne znaki na niebieskiej taśmie	TZ-551
		Czarne znaki na żółtej taśmie	TZ-651
		Czarne znaki na zielonej taśmie	TZ-751
		Czarne znaki na matowej jasnej taśmie	TZ-M51
		Czarne znaki na fluorescencyjnej taśmie pomarańczowej	TZ-B51
		Czarne znaki na fluorescencyjnej taśmie żółtej	TZ-C51
		Czarne znaki na fluorescencyjnej taśmie zielonej	TZ-D51
		Czerwone znaki na białej taśmie	TZ-252
		Czerwone znaki na jasnej taśmie	TZ-152
		Niebieskie znaki na białej taśmie	TZ-253
		Niebieskie znaki na jasnej taśmie	TZ-153
		Złote znaki na czarnej taśmie	TZ-354
		Białe znaki na czarnej taśmie	TZ-355
		Białe znaki na niebieskiej taśmie	TZ-555
		Czarne znaki na matowej taśmie srebrnej	TZ-M951
	18 mm	Czarne znaki na białej taśmie	TZ-241
		Czarne znaki na jasnej taśmie	TZ-141
		Czarne znaki na czerwonej taśmie	TZ-441
		Czarne znaki na niebieskiej taśmie	TZ-541
		Czarne znaki na żółtej taśmie	TZ-641
		Czarne znaki na zielonej taśmie	TZ-741
		Czerwone znaki na białej taśmie	TZ-242
		Niebieskie znaki na białej taśmie	TZ-243
		Złote znaki na czarnej taśmie	TZ-344
		Białe znaki na czarnej taśmie	TZ-345
Białe znaki na jasnej taśmie	TZ-145		

	Rozmiar	Opis	Nr katalogowy
Taśma laminowana	12 mm	Czarne znaki na białej taśmie	TZ-231
		Czarne znaki na jasnej taśmie	TZ-131
		Czarne znaki na czerwonej taśmie	TZ-431
		Czarne znaki na niebieskiej taśmie	TZ-531
		Czarne znaki na żółtej taśmie	TZ-631
		Czarne znaki na zielonej taśmie	TZ-731
		Czarne znaki na matowej jasnej taśmie	TZ-M31
		Czarne znaki na fluorescencyjnej taśmie pomarańczowej	TZ-B31
		Czarne znaki na fluorescencyjnej taśmie żółtej	TZ-C31
		Czarne znaki na fluorescencyjnej taśmie zielonej	TZ-D31
		Czerwone znaki na białej taśmie	TZ-232
		Czerwone znaki na jasnej taśmie	TZ-132
		Niebieskie znaki na białej taśmie	TZ-233
		Niebieskie znaki na jasnej taśmie	TZ-133
		Złote znaki na czarnej taśmie	TZ-334
		Białe znaki na czarnej taśmie	TZ-335
		Białe znaki na jasnej taśmie	TZ-135
		Białe znaki na czerwonej taśmie	TZ-435
		Białe znaki na niebieskiej taśmie	TZ-535
		Białe znaki na zielonej taśmie	TZ-735
	Czarne znaki na matowej taśmie srebrnej	TZ-M931	
	9 mm	Czarne znaki na białej taśmie	TZ-221
		Czarne znaki na jasnej taśmie	TZ-121
		Czarne znaki na czerwonej taśmie	TZ-421
		Czarne znaki na niebieskiej taśmie	TZ-521
		Czarne znaki na żółtej taśmie	TZ-621
		Czarne znaki na zielonej taśmie	TZ-721
		Czerwone znaki na białej taśmie	TZ-222
		Niebieskie znaki na białej taśmie	TZ-223
	6 mm	Białe znaki na czarnej taśmie	TZ-325
		Czarne znaki na białej taśmie	TZ-211
		Czarne znaki na jasnej taśmie	TZ-111
		Czarne znaki na żółtej taśmie	TZ-611
		Białe znaki na czarnej taśmie	TZ-315

	Rozmiar	Opis	Nr katalogowy
Taśma nielaminowana	24 mm	Czarne znaki na białej taśmie	TZ-N251
	18 mm	Czarne znaki na białej taśmie	TZ-N241
		Czarne znaki na taśmie w serca	TZ-PH41
		Czarne znaki na taśmie w owoce	TZ-PF41
		Czarne znaki na taśmie morskiej	TZ-PM41
	12 mm	Czarne znaki na białej taśmie	TZ-N231
	9 mm	Czarne znaki na białej taśmie	TZ-N221
	6 mm	Czarne znaki na białej taśmie	TZ-N211
3,5 mm	Czarne znaki na białej taśmie	TZ-N201	
Mocna taśma samoprzylepna	36 mm	Czarne znaki na białej taśmie	TZ-S261
		Czarne znaki na żółtej taśmie	TZ-S661
	24 mm	Czarne znaki na białej taśmie	TZ-S251
		Czarne znaki na jasnej taśmie	TZ-S151
		Czarne znaki na żółtej taśmie	TZ-S651
	18 mm	Czarne znaki na białej taśmie	TZ-S241
		Czarne znaki na jasnej taśmie	TZ-S141
		Czarne znaki na żółtej taśmie	TZ-S641
	12 mm	Czarne znaki na białej taśmie	TZ-S231
		Czarne znaki na jasnej taśmie	TZ-S131
		Czarne znaki na żółtej taśmie	TZ-S631
	9 mm	Czarne znaki na białej taśmie	TZ-S221
		Czarne znaki na jasnej taśmie	TZ-S121
		Czarne znaki na żółtej taśmie	TZ-S621
	6 mm	Czarne znaki na białej taśmie	TZ-S211
		Czarne znaki na jasnej taśmie	TZ-S111
		Czarne znaki na żółtej taśmie	TZ-S611

	Rozmiar	Opis	Nr katalogowy	
Elastyczna taśma identyfikacyjna	36 mm	Czarne znaki na białej taśmie	TZ-FX261	
		Czarne znaki na żółtej taśmie	TZ-FX661	
	24 mm	Czarne znaki na białej taśmie	TZ-FX251	
		Czarne znaki na żółtej taśmie	TZ-FX651	
	18 mm	Czarne znaki na białej taśmie	TZ-FX241	
		Czarne znaki na żółtej taśmie	TZ-FX641	
	12 mm	Czarne znaki na białej taśmie	TZ-FX231	
		Czarne znaki na żółtej taśmie	TZ-FX631	
	9 mm	Czarne znaki na białej taśmie	TZ-FX221	
		Czarne znaki na żółtej taśmie	TZ-FX621	
	6 mm	Czarne znaki na białej taśmie	TZ-FX211	
		Czarne znaki na jasnej taśmie	TZ-FX111	
		Czarne znaki na żółtej taśmie	TZ-FX611	
	Tekstylna	18 mm	Niebieskie znaki na białej taśmie	TZ-FA4
		12 mm	Niebieskie znaki na białej taśmie	TZ-FA3
Zabezpieczająca	18 mm	Czarne znaki na białej taśmie	TZ-SE4	
Taśma do szablonów	36 mm		TZ-ST161	
	24 mm		TZ-ST151	
	18 mm		TZ-ST141	
Taśma czyszcząca	36 mm		TZ-CL6	

Indeks

B

Bezpośredni interfejs USB	8
BRAdmin Light	23

C

Czyszczenie głowicy drukującej i wałka głowicy	44
Czyszczenie obcinarki taśmy	44
Czyszczenie zewnętrznej części drukarki ...	44

D

Dane techniczne	48
Dioda LED	9, 33
Dioda stanu (Status)	8
Domyślne ustawienia szeregowo	36
Druk rozproszone	34
Drukowanie bez komputera	36
Drukowanie etykiety w oparciu o bazę danych	39
Drukowanie kodu paskowego	38
Drukowanie skonfigurowanego szablonu....	37
Drukowanie ustawień drukarki	42
Drukowanie z dużą prędkością	33
Drukowanie z wysoką rozdzielczością	33

F

Funkcja BTP	36
-------------------	----

G

Gniazdo zasilacza sieciowego	8
------------------------------------	---

I

Instalacja oprogramowania	16, 20
Instalacja programu BRAdmin Light.....	23, 28

K

Kabel sieciowy	14
Kabel USB	7, 14
Kaseta z taśmą	7
Katalog kaset	7
Kody paskowe do konfiguracji ustawień	50
Konserwacja	44

O

Odinstalowywanie oprogramowania	30
---------------------------------------	----

P

Płyta CD-ROM	7
--------------------	---

Podłączanie do komputera	13
Podłączanie do źródła zasilania	12
Podręcznik użytkownika	7
Pokrywa komory na taśmę	8
Port LAN	8
Port szeregowy	8
Port USB	8
Prędkość transmisji	43
Przewody interfejsu	14
Przewód szeregowy	14
Przewód zasilający	7, 12
Przycisk podawania/obcinania	8
Przycisk zasilania	8, 12
Przycisk zwalniania pokrywy	8, 15
Przywróć ustawienia fabryczne	46
P-touch Editor Lite LAN	41
Pytanie i odpowiedź	45

R

Rozwiązywanie problemów	45
-------------------------------	----

Ś

Środowisko pracy	48
------------------------	----

T

Taśmy HG	15
Taśmy TZ	15

U

Ustawienia fabryczne	46
Ustawienia interfejsu szeregowego	43
Usuwanie danych przeniesionych na drukarkę	46

W

Wkładanie kasety z taśmą	15
Włącznik zasilania sieciowego	8, 12
Wydruk szablonu w oparciu o kod paskowy	36
Wydruk ustawień drukarki	42
Wyjście etykiet	8

Z

Zalecenia dotyczące bezpieczeństwa	3
Zalecenia ogólne	5
Zasilacz sieciowy	7, 12

brother®