

# WF1-L640

---

## 安全上のご注意

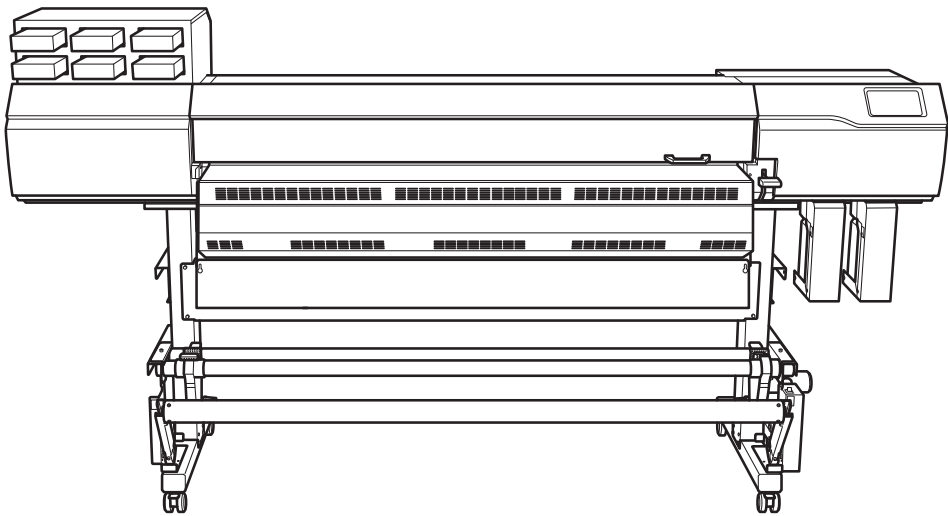

---

本製品をお使いいただく前に、本書をお読みください。

本書はなくさないように注意し、いつでも手に取って見るようにしてください。

---

# 目次

<b>使用上のご注意</b> .....	<b>2</b>
安全にお使いいただくために.....	3
本機は重量物です.....	4
正しく操作しないとけがをします.....	5
ショート、感電、火災の恐れがあります.....	7
火災、やけど、有害ガス発生の恐れがあります.....	9
洗浄液、廃液は人体に害があります.....	10
警告ラベルについて.....	11
<b>その他のご注意</b> .....	<b>13</b>
免責事項/規格情報.....	14

# 使用上のご注意



---

安全にお使いいただくために .....	3
本機は重量物です .....	4
正しく操作しないとけがをします .....	5
ショート、感電、火災の恐れがあります .....	7
火災、やけど、有害ガス発生の恐れがあります .....	9
洗浄液、廃液は人体に害があります .....	10
警告ラベルについて .....	11









# 安全にお使いいただくために

本機の取り扱いによっては、人に危害が及んだり、ものに損害を与えたりすることがあります。これらを未然に防ぐため必ず守っていただきたいことを、次のように説明しています。

## 警告と 注意の意味







 <b>警告</b>	取り扱いを誤った場合に、使用者が死亡または重傷を負う可能性が想定される内容を表しています。
 <b>注意</b>	取り扱いを誤った場合に、使用者が傷害を負う危険が想定される場合および物的損害のみの発生が想定される内容を表しています。 * 物的損害とは、家屋・家財および家畜・ペットにかかわる拡大損害を表しています。

## 図記号の例

	 は、注意（危険、警告を含む）を表しています。 具体的な禁止内容は、  の中に描かれています。 左図の場合は、「感電注意」を表しています。
	 は、禁止（してはいけないこと）を表しています。 具体的な禁止内容は、  の中に描かれています。 左図の場合は、「分解禁止」を表しています。
	 は、強制（必ずすること）を表しています。 具体的な強制内容は、  の中に描かれています。 左図の場合は、「電源プラグをコンセントから抜け」を表しています。

## 本機は重量物です

### 警告

	<p><b>運搬、積み降ろし、据え付けなどは、専門の作業員に任せる。</b> 取り扱いには相応の設備や技能が必要です。無理な作業は、重大な事故の原因になります。</p>
	<p><b>本機の設置に関する取扱説明書にて本機重量を参照し、水平で安定した、本機の重量に耐えられる場所に設置する。</b> 適さない場所では、転倒、転落、崩落など重大な事故の恐れがあります。</p>
	<p><b>積み降ろしや据え付けの作業は、本機の設置に関する取扱説明書を参照のうえ、決められた人数以上で行う。</b> 少人数での無理な作業は、身体を痛めます。もし落下すると、けがの原因になります。</p>
	<p><b>スタンドのキャスターは必ずロックする。</b> もしも転がりだすと、身体が押しつぶされるなどの重大な事故につながります。</p>
	<p><b>ロールメディアを取り扱うときは、2人以上で持ち、落下に十分注意する。</b> 重いメディアを無理に持ち上げようとする、身体を痛めます。もし落下すると、けがの原因になります。</p>
	<p><b>ロールメディアの保管には、転がったり、落ちたり、倒れたりしないよう、十分な安全対策をとる。</b> メディアの下敷きになって大けがをする恐れがあります。</p>

## 正しく操作しないとけがをします

 <b>警告</b>	
	<b>取扱説明書の操作手順を必ず守る。取り扱い方法を知らない人にはさせない。</b> 取り扱いを誤ると、思わぬ事故の原因になります。
	<b>子供を近づけない。</b> 子供にとって危険な場所や部品があり、けが、失明、窒息など重大な事故の恐れがあります。
	<b>酒や薬を飲んでいるときや、疲れているときは、作業しない。</b> 適切な判断を要する作業があります。判断力が鈍ると、思わぬ事故の原因になります。
	<b>パーツやオプション品を着脱するとき、また通電の必要がない清掃やメンテナンスのときは、電源コードを抜く。</b> 通電したままでは、けがや感電の恐れがあります。
	<b>分解、修理、改造をしない。</b> 火災、感電、けがの原因になります。修理は、専門のサービスマンにお任せください。
	<b>とがった部分に注意。</b> 本機にはとがった部分があります。怪我に注意してください。
 <b>注意</b>	
	<b>きれいに片づけられた、明るい場所で作業する。</b> 暗く散らかった場所は、つまずいた拍子に機械に巻き込まれるなど、思わぬ事故の原因になります。
	<b>本機に乗ったり、寄りかかったりしない。</b> 人が乗るようには作られていません。部品が外れて転落する恐れがあります。
	<b>ネクタイ、ネックレス、だぶだぶの服を着けて作業しない。長い髪はきちんと結ぶ。</b> 機械に巻き込まれ、けがをすることがあります。
	<b>はさみ込みや巻き込みに注意。</b> うっかりさわると、手のはさまれたり巻き込まれる場所があります。注意して作業してください。
	<b>カッターに注意。</b> 本機は、カッターを内蔵しています。カッターを取り扱うときは、けがに注意してください。















送風ファンに指を入れたり、顔を近づけない。



指や髪の毛が巻き込まれ、けがをすることがあります。

---

## ショート、感電、火災の恐れがあります

 警告	
	電源コード、プラグ、コンセントは、正しくていねいに取り扱う。傷んだものは使わない。傷んだものは、火災や感電の原因になります。
	延長コードやテーブルタップは、本機の定格（電圧、周波数、電流）より余裕のあるものを使う。たこ足配線や長い延長コードは、火災の原因になります。
	本機の定格（電圧、周波数、電流）に適合するコンセントに接続する。電圧が違ったり、電流に余裕がないと、火災や感電につながります。
	アースに接続する。万一の故障で漏電したときに、火災や感電にいたるのを防ぎます。
	屋外、水のかかる場所、湿気が多い場所では使わない。ぬれた手で電源コード、プラグ、コンセントに触らない。火災や感電の恐れがあります。
	近くに燃えやすいものを置かない。近くで可燃性スプレーを使わない。ガスの充満する場所では使わない。引火や爆発の恐れがあります。
	内部に異物を入れない。本機の上に液体物を置かない、こぼさない。通気口からコインやマッチを差し込んだり、飲み物をこぼすと、火災や感電の原因になります。もし内部に入ってしまった場合は、すぐに電源コードを抜き、お買い上げの販売店または当社コールセンターまでご連絡ください。
	電源プラグにいつでもすぐ手が届くようにしておく。緊急時にすばやく電源プラグを抜くためです。コンセントのそばに機器を設置してください。また、コンセントにすぐ近づけるだけのスペースを空けてください。
	本機の電源を遮断するときは、本体に1つ、ドライバーに2つの計3つの電源プラグすべてを抜く。誤動作による思わぬ事故や感電の恐れがあります。
	火花、煙、こげた臭い、異音、異常な動作が発生したら、すぐに電源プラグを抜く。部品が損傷している場合は使用しない。そのまま使うと、火災、感電、けがの恐れがあります。お買い上げの販売店または当社コールセンターまでご連絡ください。
	付属の電源コードを他の製品に使用しない。



	用途以外の使い方や、能力を超える無理な使い方をしない。 けがや火災の原因になります。
	アクセサリ類（オプション品、消耗品、電源コードなど）は、本機に適合する純正品を使用する。 適合しないものは、思わぬ事故の原因になります。

**重要**

電源コード、プラグ、コンセントのご注意



物をのせない、傷つけない



ぬらさない

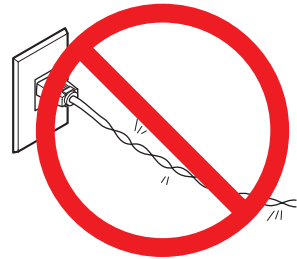

無理に曲げない、ねじらない

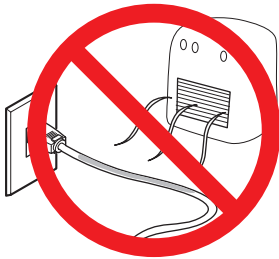

熱を加えない



無理に引っばらない



ほこりは火災のもと

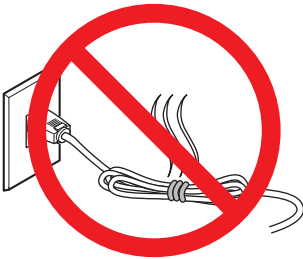

束ねない、巻かない

## 火災、やけど、有害ガス発生のおそれがあります

### 警告



**高温注意。**

ドライヤーの内部、ドライヤー下側および延長エプロン付近は熱くなります。やけどに注意してください。



**出力していないときは、メディアを外すか、サブ電源をオフにする。**

同じ場所を熱し続けると、メディアから有害ガスが出たり、発火したりする恐れがあります。



**熱に耐えられないメディアは使わない。**

メディアが変質したり、火災や有害ガス発生のおそれがあります。

## 洗浄液、廃液は人体に害があります

### ⚠ 警告



インク、洗浄液、廃液は、次の場所に保管しない。

- 高温になる場所
- 漂白剤などの酸化剤、爆発物のそば
- 子供の手の届く場所

子供が誤って飲むと、健康障害の恐れがあります。



インク、洗浄液、廃液は、目に入れたり、皮膚に付いたり、飲んだり、臭いをわざと吸い込んだりしない。

健康を害する恐れがあります。

### ⚠ 注意



作業場所は、換気する。

換気しないと、インクの臭いで健康を害したり、引火したりする恐れがあります。



インク容器（カートリッジやパウチなど）に衝撃を与えたり、分解したりしない。

インクが漏れ出すことがあります。

### 重要

インク、オプティマイザー、洗浄液の以下の項目については安全データシート（SDS）をご参照ください。

- 含まれる化学物質の危険性
- 取り扱い方法
- 皮膚についたときや目に入ったときなどの応急措置

<https://sds.brother.co.jp/sdsapp/index.html>



## 警告ラベルについて

危険な場所がすぐわかるように、警告ラベルをはってあります。ラベルの意味は次のとおりですので、必ずお守りください。また、ラベルをはがしたり汚したりしないでください。

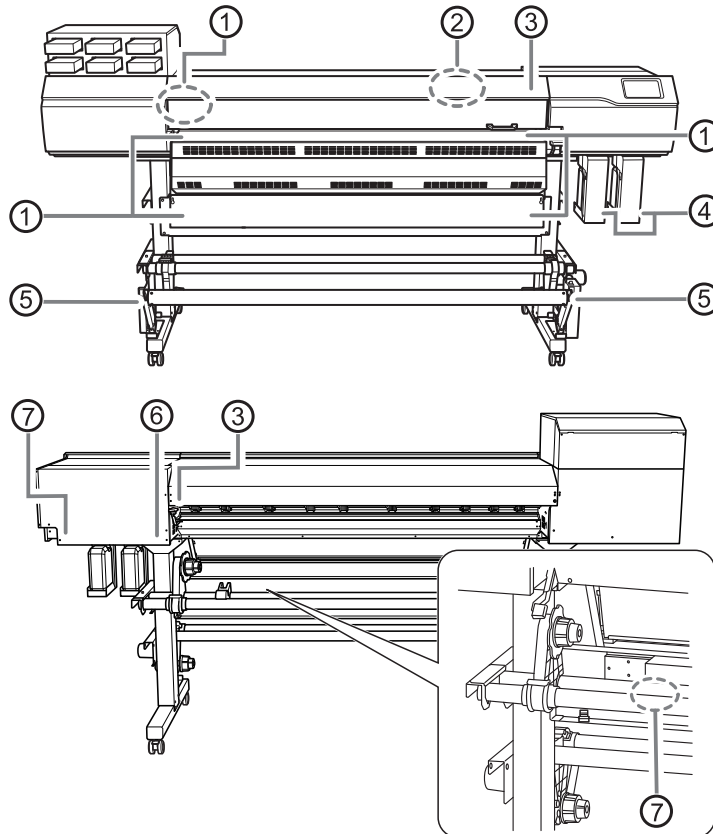

①		<p><b>高温注意</b>                      プラテンおよびドライヤー周辺は熱くなります。やけどに注意してください。</p>
②		<p><b>はさみこみ注意</b>                      カバーを閉じるとき、指をはさまないよう注意してください。</p>
③		<p><b>動くプリントヘッドに注意</b>                      すきまから手を入れないでください。プリントヘッドが高速で動いていて危険です。</p>

④		<p><b>洗浄液、廃液は人体に害があります</b> 目に入ったり、皮膚に付いたりすると、健康を害する恐れがあります。廃液の処理などメンテナンス作業をするときは、保護メガネと保護手袋（安全データシート（SDS）参照）を着用してください。</p>
⑤		<p><b>はさみこみ注意</b> ダンサーローラーを扱うときに、指をはさまないように注意してください。</p>
⑥		<p><b>重量物注意</b> ロールメディアは二人以上で取り扱ってください。身体を痛めます。</p>
⑦		<p><b>高電圧注意</b> カバーを外すと、高電圧により感電することがあります。電源を遮断するときは、プリンター本体1つ、ドライバー2つの計3つの電源コードを抜いてください。</p>

# その他のご注意

---

免責事項/規格情報 ..... 14

# 免責事項/規格情報

記載されている会社名、製品名は、各社の商標および登録商標です。

このたびは本製品をお買い上げいただきまして、誠にありがとうございました。

- 本製品を正しく安全にご使用いただくため、また性能を十分理解していただくために、本書を必ずお読みいただき、大切に保管してください。
- 本書の内容の一部または全部を、無断で複写・複製することはできません。
- 本製品の仕様ならびに本書の内容は、予告なしに変更することがあります。
- 本製品および本書の内容について、万が一不審な点や誤り、記載漏れなど、お気づきの点がありましたら、当社あてにご連絡ください。
- 本製品の故障の有無にかかわらず、本製品をお使いいただいたことによって生じた直接ないし間接的な損害に対して、当社は一切の責任を負いません。
- 本製品により作られた製作物に対して生じた、直接ないし間接的な損害に対して、当社は一切の責任を負いません。

当製品には、イーソル株式会社の eT-Kernel [eT-Kernel Compact] 及び TCP/IP プロトコルス tack [PrCONNECT(R)/Pro] が搭載されています。

eT-kernel, PrCONNECT は、イーソル株式会社の登録商標です。

Copyright (c) 2012 - 2013, Murata Manufacturing Co., Ltd. All rights reserved.

Redistribution and use in source and binary forms, with or without modification, are permitted provided that the following conditions are met:

-Redistributions in binary form must reproduce the above copyright notice, this list of conditions and the following disclaimer in the documentation and/or other materials provided with the distribution.

THIS SOFTWARE IS PROVIDED BY THE COPYRIGHT HOLDERS AND CONTRIBUTORS "AS IS" AND ANY EXPRESS OR IMPLIED WARRANTIES, INCLUDING, BUT NOT LIMITED TO, THE IMPLIED WARRANTIES OF MERCHANTABILITY AND FITNESS FOR A PARTICULAR PURPOSE ARE DISCLAIMED. IN NO EVENT SHALL THE COPYRIGHT HOLDER OR CONTRIBUTORS BE LIABLE FOR ANY DIRECT, INDIRECT, INCIDENTAL, SPECIAL, EXEMPLARY, OR CONSEQUENTIAL DAMAGES (INCLUDING, BUT NOT LIMITED TO, PROCUREMENT OF SUBSTITUTE GOODS OR SERVICES; LOSS OF USE, DATA, OR PROFITS; OR BUSINESS INTERRUPTION) HOWEVER CAUSED AND ON ANY THEORY OF LIABILITY, WHETHER IN CONTRACT, STRICT LIABILITY, OR TORT (INCLUDING NEGLIGENCE OR OTHERWISE) ARISING IN ANY WAY OUT OF THE USE OF THIS SOFTWARE, EVEN IF ADVISED OF THE POSSIBILITY OF SUCH DAMAGE.

この装置は、クラス A 機器です。

この装置を住宅環境で使用すると電波妨害を引き起こすことがあります。この場合には使用者が適切な対策を講ずるよう要求されることがあります。

VCCI-A







**BROTHER INDUSTRIES, LTD.** <http://www.brother.com/>  
1-5, Kitajizoyama, Noda-cho, Kariya 448-0803, Japan.

**ブラザー工業株式会社** <http://www.brother.co.jp/>  
〒448-0803 刈谷市野田町北地藏山1番地5 TEL:0566-95-0086