

## 【インストールプログラムのダウンロード手順】

※ DCP-J957N を例に説明します。ご利用の製品に置き換えダウンロードをお願いします。

(1) ご利用のブラウザ(InternetExplorer や Safari など) を起動します。

(2) ご利用のポータルサイト(Yahoo、Google など) のキーワード検索欄に、  
[ダウンロード] と [ご利用の機種名] を入力し [検索] をクリックします。

① [ダウンロード] と [ご利用機種名] を入力  
(例)

※ご利用の機種名は、正しく入力してください。

② [検索] をクリック

(3) 検索結果の中から「ソフトウェアダウンロード | 機種名 | 日本 | ブラザー...」をクリックします。

[ソフトウェアダウンロード | DCP-J957N | 日本 | ブラザー](#)

support.brother.co.jp > ... > サポート > DCP-J957N - キャッシュ

ブラザーホーム・サポート・DCP-J957N; ソフトウェアダウンロード  
ダウンロード. ダウンロードしたいソフトウェアのOSを選ぶ. 1. OSを選んでください。Windows; Mac; Linux. 2. OSのバージョンを選んでください。Windows® 8 ...

[ソフトウェアダウンロード | 機種名...] をクリック

(4) ご利用の Mac OS が選択されていることを確認し、画面下部の [決定] をクリックします。

brother  
at your side

ブラザーホーム > サポート > DCP-J957N > ソフトウェアダウンロード

サポート&ダウンロード

DCP-J957N

ソフトウェアダウンロード

よくあるご質問 (Q&A)

製品マニュアル

対応OS一覧

DCP-J957N  
ソフトウェアダウンロード

ダウンロードしたいソフトウェアのOSを選ぶ

1. OSを選んでください。

Windows  Mac  Linux

2. OSのバージョンを選んでください。

OS X (10.10)  OS X (10.8)  
 OS X (10.9)  Mac OS X (10.7)

? OSの確認方法は?

[決定] をクリック

(5) 「ドライバー」 から [CUPS フィルタ型プリンタードライバー] を選択します。

**ドライバー**  
最新のドライバーはこちらから

種類	説明	更新日 (バージョン)	サイズ
<b>CUPSフィルタ型プリンター ドライバー</b>	このプリンタードライバーには本機を使用するのに必要ないくつかのソフト …もっと見る	2014/09/17 (4.0.1)	20.79 MB
スキャナードライバー	[CUPS フィルタ型プリンタードライバー] をクリック 機を使用するのに必要ないくつかのソ …もっと見る	(1.6.6.0)	6.53 MB

(6) ダウンロード手順 [3] にある「ソフトウェア使用許諾契約書」の内容をご確認の上 [使用許諾に同意してダウンロード] をクリックするとダウンロードが開始されます。

2 ダウンロードの前に  
+ 注意・制限事項/ダウンロード方法

3 使用許諾契約書 (ダウンロードする前に必ずお読みください)

**ソフトウェア使用許諾契約書**

お客様がこのソフトウェア使用許諾契約書の定める各条項に従うことを同意いただいた場合、本ソフトウェアをダウンロードし、ご使用が可能です。もし同意いただけないときは、お客様はこのソフトウェアをご使用できません。

1. 所有権

本ソフトウェアおよびその複製物に関する権利はブラザー工業株式会社(以下「当社」といいます)また

**使用許諾に同意してダウンロード**

[使用許諾に同意してダウンロード]をクリック

(7) ダウンロード完了後、ブラウザ画面右下の [ダウンロード] アイコンをクリックすると、 [ダウンロードしたファイル名] が表示されます。



## 【インストールプログラムの実行手順】

(1) 画面右下の [ダウンロード] アイコンをクリックしダウンロードされたファイル名を確認します。

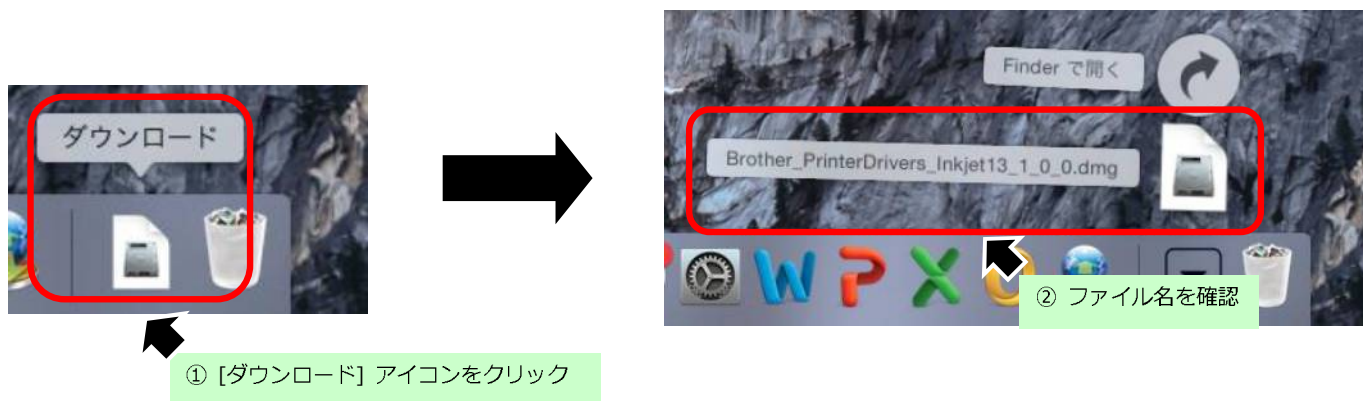

(2) ダウンロードしたファイル名のアイコンをクリックします。



(3) 画面上に [インストーラディスク] が表示されます。

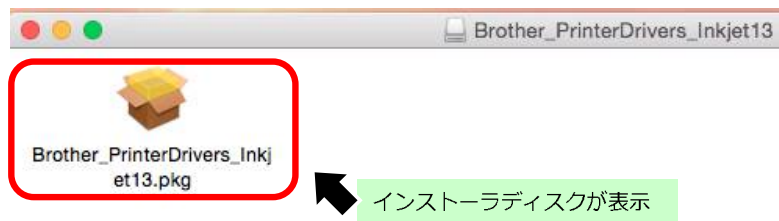

## 【プリンタドライバのインストール方法】

(1) インストール前に本製品との接続方法を確認します。

### ○有線 LAN の場合：

- ・ LAN ケーブルは接続せず、本製品の電源をオフにします。

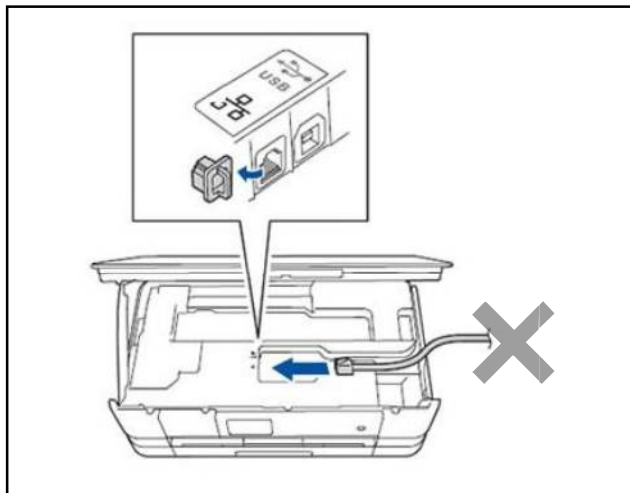

### ○無線 LAN の場合：

- ・ 本製品の無線設定が完了していることを確認し、本製品の電源をオフにします。

(2) 表示された [\*\*\*\*\*.pkg] をダブルクリックしインストールを開始します。

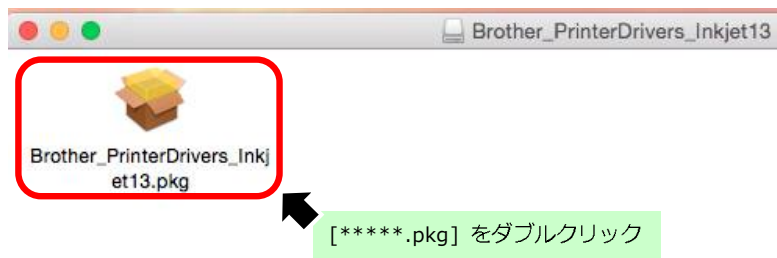

(3) 「インストーラ」画面は [続ける] をクリックします。



(4) 「使用許諾契約書」の内容を確認し、[続ける] をクリックします。

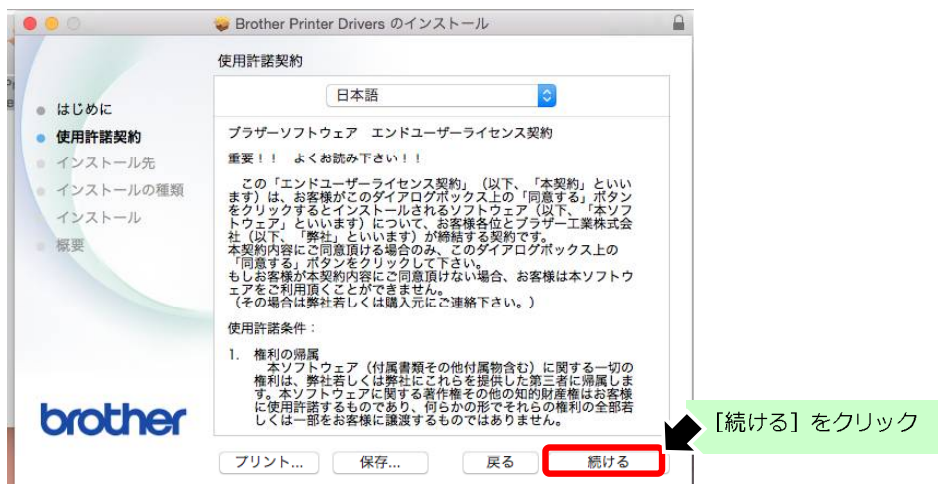

(5) 再度「使用許諾契約」についての画面が表示されましたら [同意する] をクリックします。

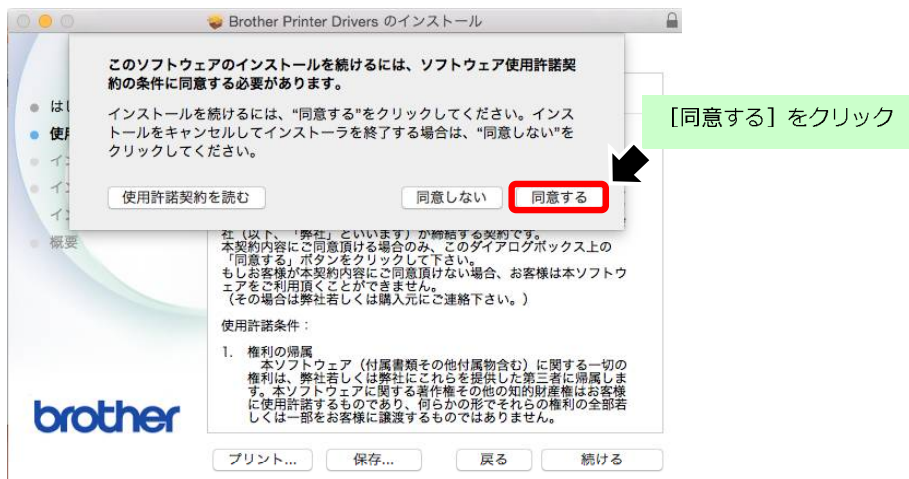

(6) 次に [インストール] をクリックします。」

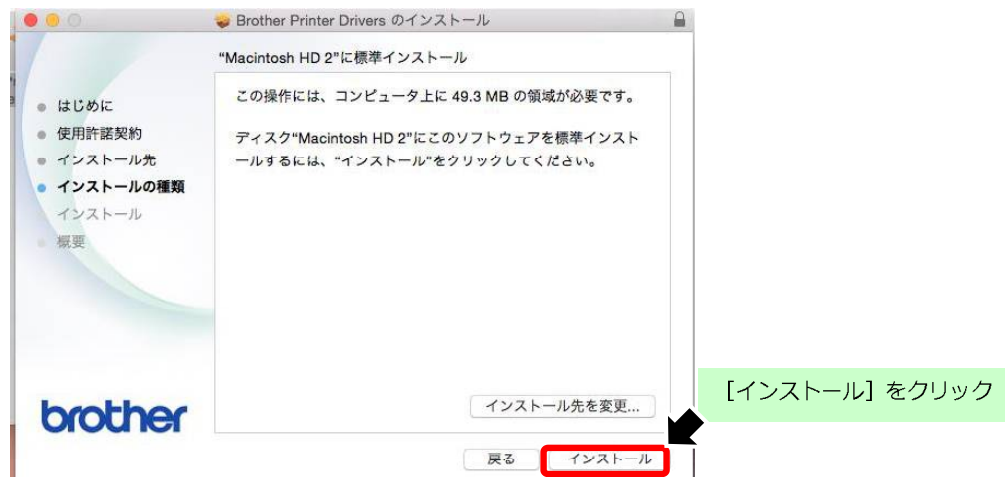

(7) 「名前とパスワード」を入力する画面が表示されましたら、

Macintosh に設定している [名前] と [パスワード] を入力し、[ソフトウェアをインストール] をクリックします。

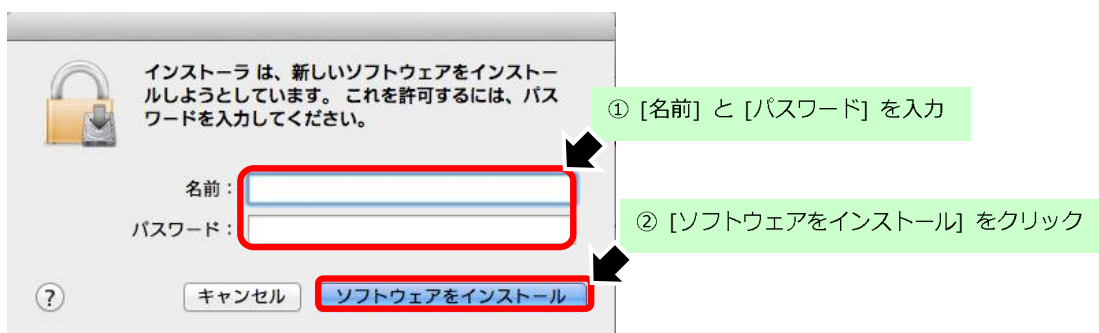

※ 上記画面が表示されない場合、そのまま次にお進みください。

※ 設定をしていない場合、[ソフトウェアをインストール] をクリックし次へお進みください。

(8) インストールが始まります。

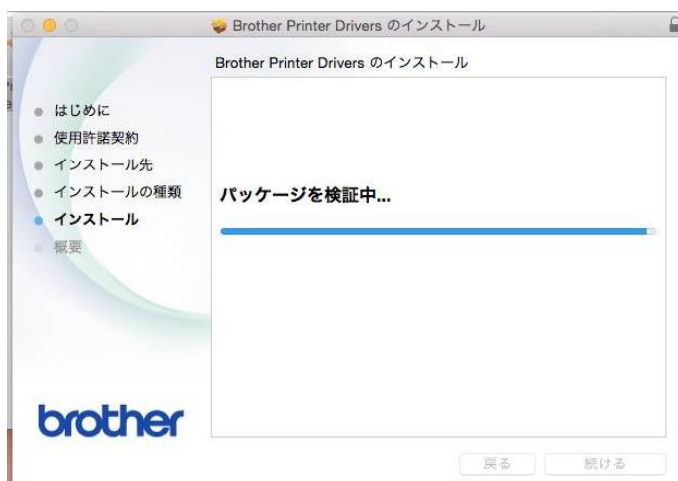

(9) 「インストール完了」画面は [閉じる] をクリックします。

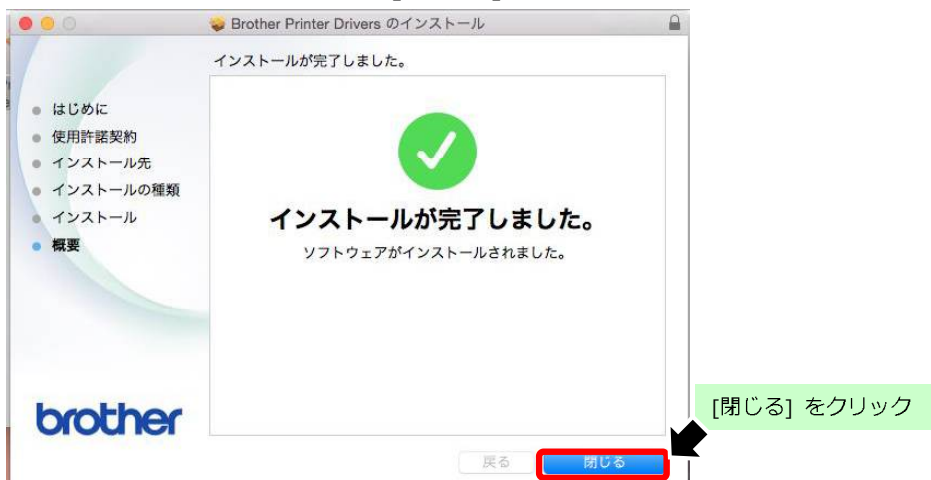

(10) その他、開いている画面をすべて閉じます。

## 【プリンタの追加方法】

(1) 接続を確認し、本製品の電源をオンにします。

### ○有線 LAN の場合：

LAN ケーブルで本製品とお使いのハブ、もしくはルータを接続し、本製品の電源をオンにします。

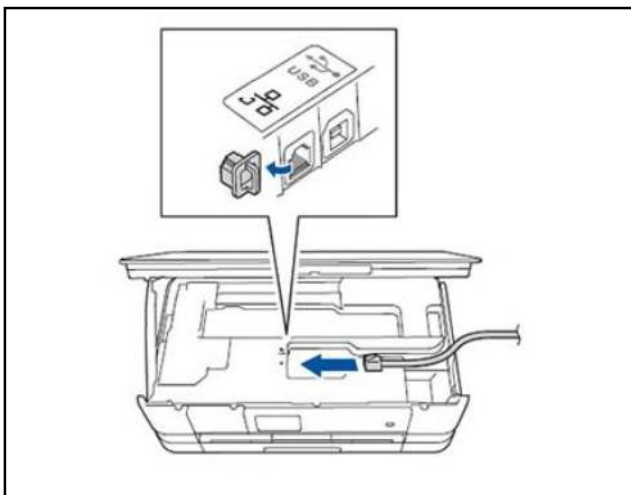

### ○無線 LAN の場合：

本製品の電源をオンにします。

(2) 「Apple」メニューから「システム環境設定」をクリックします。

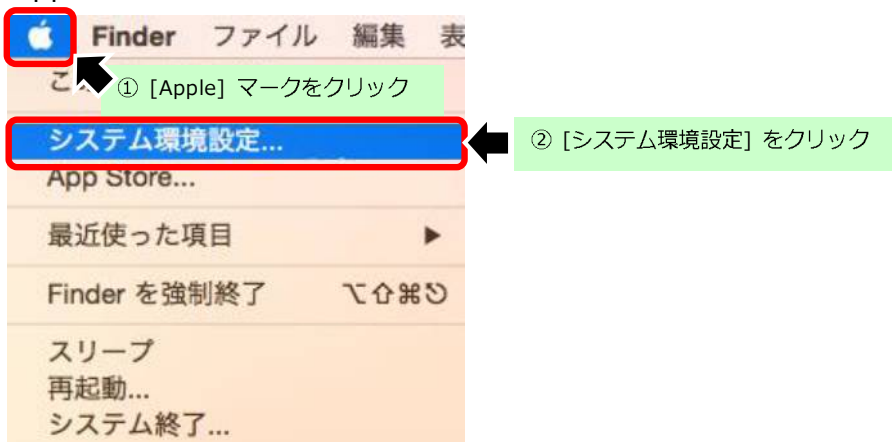

(3) 「システム環境設定」から「プリンタとスキャナ」をクリックします。

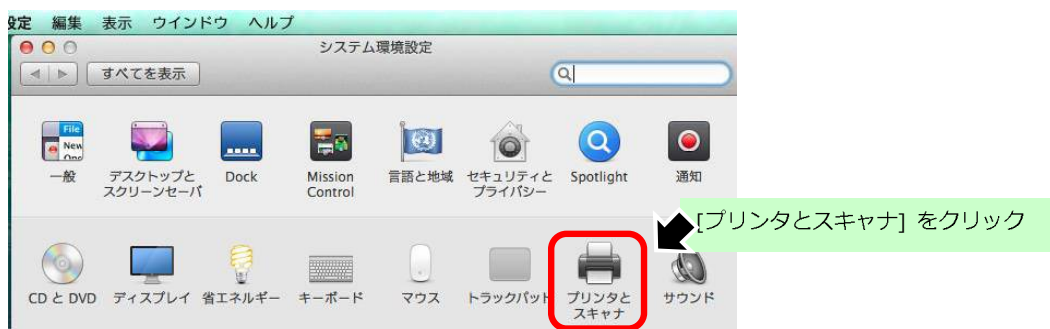

(4) 左の欄の「プリンタ」一覧の下部にある [+ ] ボタンをクリックします。



(5) 「プリンタの追加」画面に表示される [本製品のモデル名] を選択し、[追加] をクリックします。

※ドライバが「AirPrint」となっている場合は、[▼] をクリックし [製品名 + CUPS] を選択します。

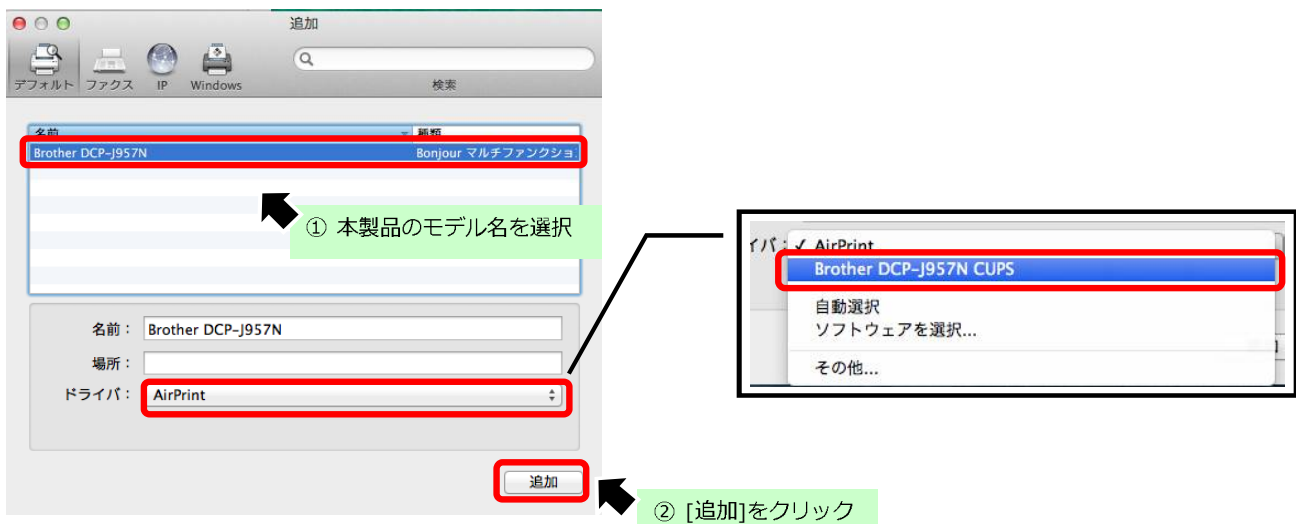

(6) 左の欄の「プリンタ」一覧に、本製品のモデル名が表示されている事を確認します。

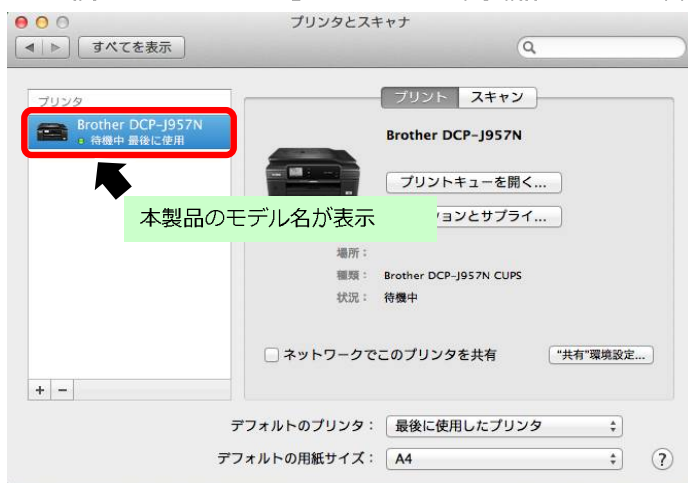

以上