

U moet eerst alle hardware instellen en het stuurprogramma installeren, pas dan kunt u de MFC gebruiken.
Raadpleeg deze installatiehandleiding en volg de eenvoudige instructies voor het opstellen van de machine en het installeren van het stuurprogramma voor de printer.

Stap 1

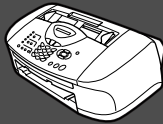

De machine installeren

Stap 2







Het stuurprogramma en software installeren











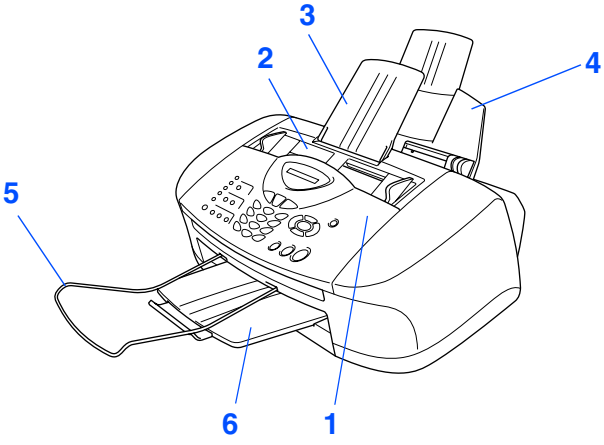
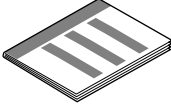

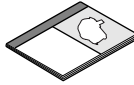

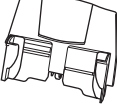
Setup is voltooid!

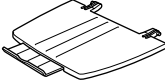
Vanuit het stuurprogramma kunt u rechtstreeks naar het Brother Solutions Center gaan, waar u de meest recente stuurprogramma's kunt ophalen en de beste oplossingen voor problemen of vragen kunt opzoeken. U vindt deze informatie ook op <http://solutions.brother.com>
Bewaar deze installatiehandleiding, de gebruikershandleiding en de meegeleverde cd-rom op een veilige plaats, zodat u ze altijd snel kunt raadplegen.

 Waarschuwing		 Hint	 Gebruikershandleiding
<p>Duidt op een waarschuwing waarmee rekening moet worden gehouden teneinde eventuele persoonlijke ongelukken te voorkomen.</p>	<p>Duidt op een waarschuwing waarmee rekening moet worden gehouden teneinde zeker te stellen dat de MFC op juiste wijze wordt gebruikt of om te voorkomen dat de MFC wordt beschadigd.</p>	<p>Dit zijn opmerkingen of nuttige wenken die u van pas kunnen komen bij het gebruik van de MFC.</p>	<p>Verwijst naar de gebruikershandleiding.</p>

Onderdelen in de doos

<p>MFC</p>  <p>1. Bedieningspaneel 2. Bovendeksel</p>		 <p>Installatiehandleiding</p>
		 <p>CD-ROM</p>
		 <p>Gebruikershandleiding</p>
		 <p>Tip-etiketten</p>
<p>3</p>  <p>Lade voor de automatische documentinvoer (ADF-lade)</p>	<p>4</p>  <p>Papierlade</p>	 <p>Netsnoer</p>
<p>5</p>  <p>Uitvoerlade voor ADF-documenten</p>	<p>6</p>  <p>Uitvoerlade</p>	 <p>Telefoonsnoer</p>
 <p>Zwart (LC800BK)</p>  <p>Magenta (LC800M)</p>  <p>Geel (LC800Y)</p>  <p>Cyaan (LC800C)</p> <p>Inkpatronen</p>		

Welke onderdelen er worden geleverd, kan van land tot land verschillen.
Bewaar alle verpakkingsmateriaal en de doos.



- Gebruik een geschikte USB-kabel.
- De interfacekabel wordt niet standaard meegeleverd. Koop een geschikte USB-kabel.
- Gebruik een USB-kabel die niet langer is dan 2 meter.

Bedieningspaneel

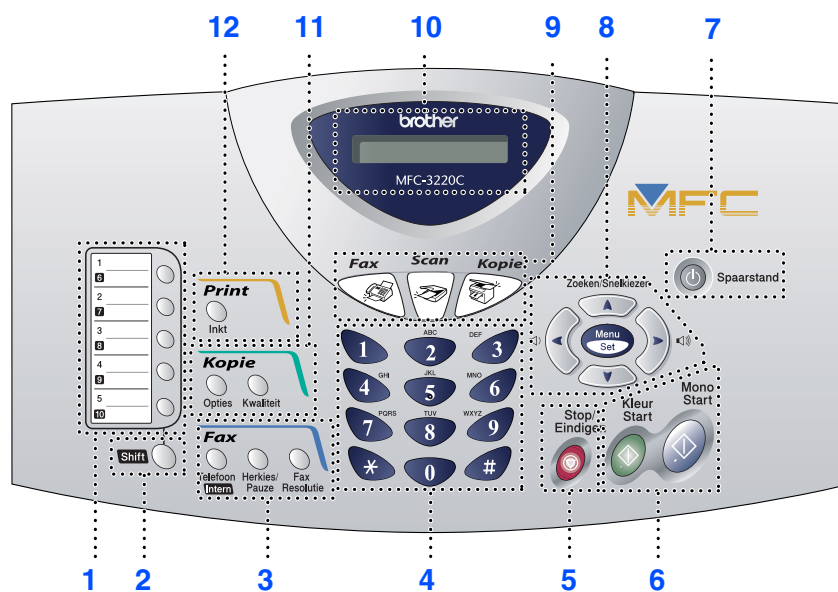

1. Tiptoetsen	5. Stop/Eindigen	9. Modustoetsen
2. Shift	6. Starttoetsen	10. Liquid Crystal Display (LCD)
3. Fax- en telefoontoetsen	7. Energiespaarstand	11. Kopieertoetsen (tijdelijke instellingen)
4. Kiestoetsen	8. Navigatietoetsen	12. Afdruktoets



Raadpleeg "Overzicht van bedieningspaneel" in hoofdstuk 1 van de gebruikershandleiding.

Stap 1

De machine installeren

1. De transportbeveiliging verwijderen	4
2. De papierlade en steunen bevestigen	4
3. Papier plaatsen	5
4. De telefoonlijn en het netsnoer aansluiten	5
5. De inktpatronen plaatsen	6
6. Kwaliteit van kleurenblokken en uitlijning controleren	8
7. De datum en tijd instellen	10
8. Het stationsnummer instellen	11
9. Een ontvangststand selecteren	11

Stap 2

Het stuurprogramma en software installeren

Windows®

Meegeleverde CD-ROM (MFL-Pro Suite)	12
Bij gebruik van Windows® 98 / 98SE / Me / 2000 Professional / XP	14
■ Alleen bij gebruik van Windows® 98 / 98SE / Me	17
■ Alleen bij gebruik van Windows® 2000 Professional	19
■ Alleen bij gebruik van Windows® XP	21

Macintosh®

Voor gebruikers van Mac OS® 8.6 tot 9.2	22
Voor gebruikers van Mac OS® X 10.1/10.2.1 of hoger	24

1 De transportbeveiliging verwijderen

- 1 Haal het beschermtape en papier uit de ADF.



Sluit de USB-kabel nog NIET aan. De USB-kabel wordt pas aangesloten wanneer het stuurprogramma wordt geïnstalleerd.

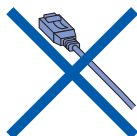

- 2 Open het bedieningspaneel/deksel door het naar u toe te trekken (1), en het bovendeksel naar achteren te tillen (2).

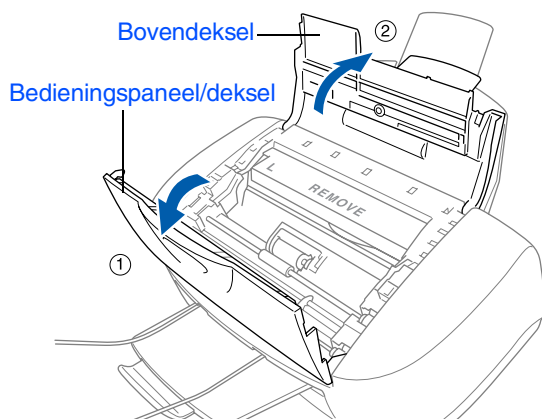

- 3 Trek de gele bescherm balk uit de machine.

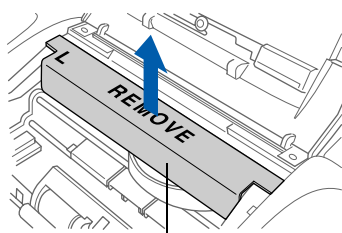

Gele bescherm balk



Gooi deze balk niet weg. U hebt hem later nodig om de machine te transporteren.

- 4 Sluit het bovendeksel, en het deksel met de bedieningseenheid.

2 De papierlade en steunen bevestigen

- 1 Schuif de papierlade van boven af in de achterzijde van de MFC.

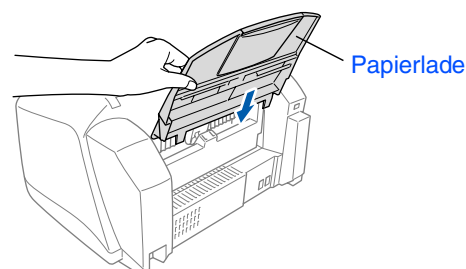

- 2 Bevestig de ADF-documentsteun.

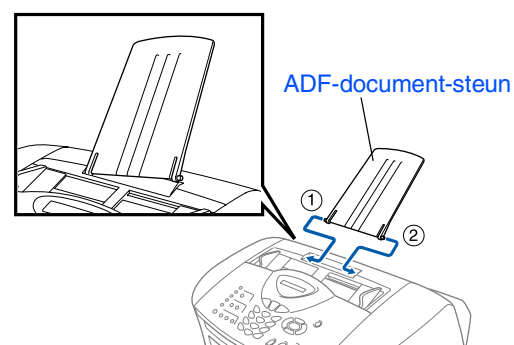

- 3 Bevestig de uitvoerlade aan de uitvoersleuf en schuif de verlenging van de steun uit.

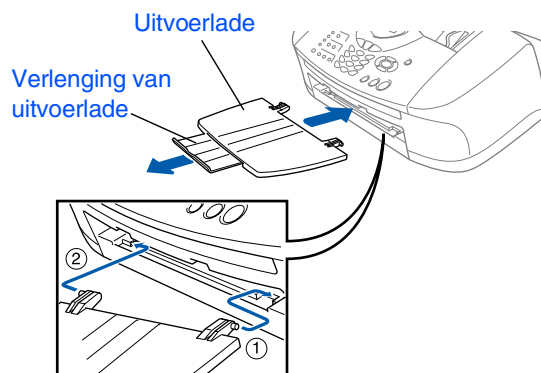

- 4 Bevestig de ADF-uitvoerlade.

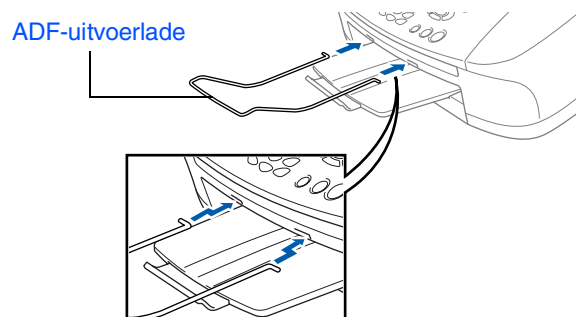

3 Papier plaatsen



U kunt maximaal 100 vel van 80 g/m² plaatsen.
Raadpleeg "Capaciteit van de papierlade" in hoofdstuk 2 van de gebruikershandleiding.

- 1 Blader de stapel papier goed door; dit om te voorkomen dat papier vastloopt of scheef wordt ingevoerd.

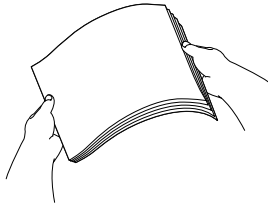

- 2 Vouw de papiersteun uit, druk de papiergeleider in en stel deze af op de breedte van het papier.

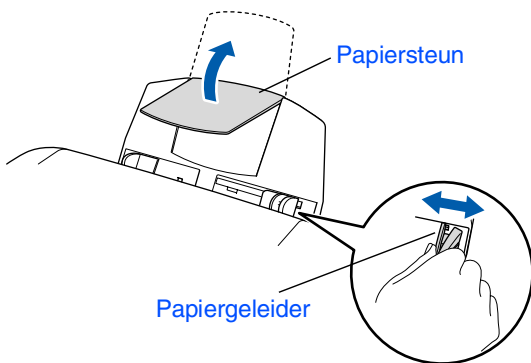

- 3 Plaats het papier voorzichtig in de invoer. Zorg dat de te bedrukken zijde naar u toe is gericht en dat het papier niet boven de markering voor maximum papierhoogte uitsteekt.

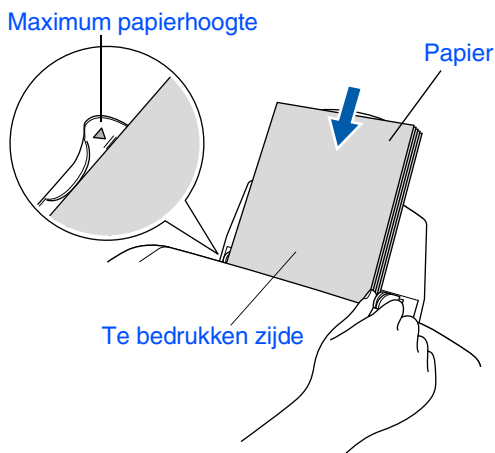

4

De telefoonlijn en het netsnoer aansluiten

- 1 Sluit het netsnoer aan.

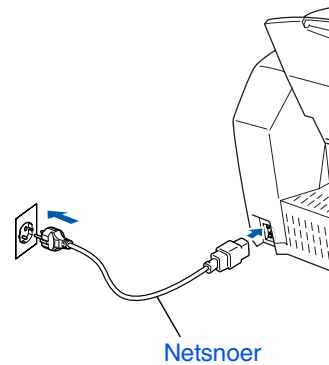

- 2 Sluit het telefoonsnoer aan.
Sluit het ene uiteinde van het telefoonsnoer aan op de ingang van de MFC met aanduiding **LINE** en het andere uiteinde op een modulaire wandstekker.

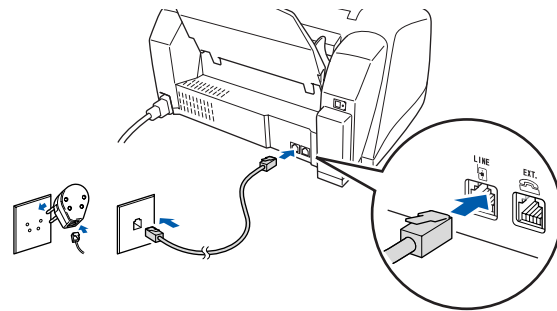

Sluit de USB-kabel nog niet aan.

⚠ Waarschuwing

- De MFC moet worden voorzien van een stekker met drie pennen.
- Aangezien de MFC via het stopcontact is geaard, kunt u uzelf tegen mogelijke elektrische gevaren op het telefoonnetwerk beschermen door de MFC aan te laten staan wanneer u deze op een telefoonlijn aansluit. Wanneer de MFC moet worden verplaatst, beschermt u uzelf door eerst de telefoonlijn af te sluiten en pas daarna de stekker uit het stopcontact te halen.

Vervolg ...



Als u een telefoonlijn gezamenlijk gebruikt met een extern toestel, dient u dit zoals hier afgebeeld aan te sluiten.

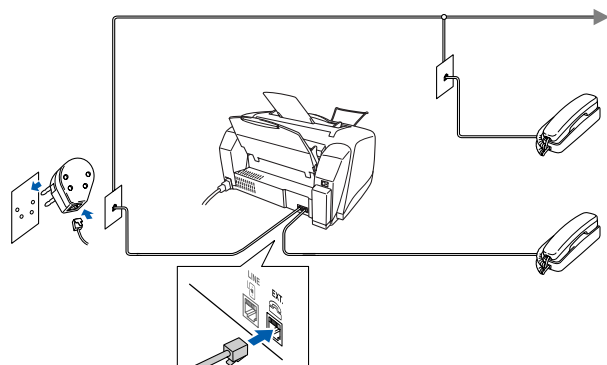

Als u een telefoonlijn gezamenlijk gebruikt met een extern antwoordapparaat, dient u dit zoals hier afgebeeld aan te sluiten.



Selecteer de ontvangststand "External TAD" als u een extern antwoordapparaat gebruikt. Raadpleeg "De machine aansluiten" in hoofdstuk 1 van de gebruikershandleiding.

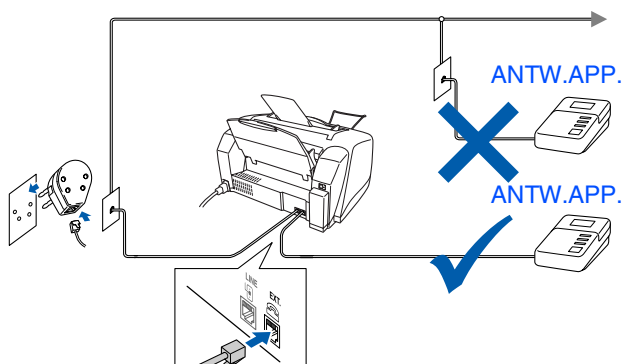

5

De inktpatronen plaatsen



Waarschuwing

Mocht u inkt in uw ogen krijgen, spoel ze dan onmiddellijk uit met water en raadpleeg een arts als uw ogen geïrriteerd raken.

- 1 Zorg dat de machine aanstaat. Het LCD-scherm toont:

Cartridge nazien

- 2 Open het bedieningspaneel/deksel door het naar u toe te trekken (1), en til het bovendeksel naar achteren (2). De printkoppen gaan naar de positie voor het vervangen van de inkt.

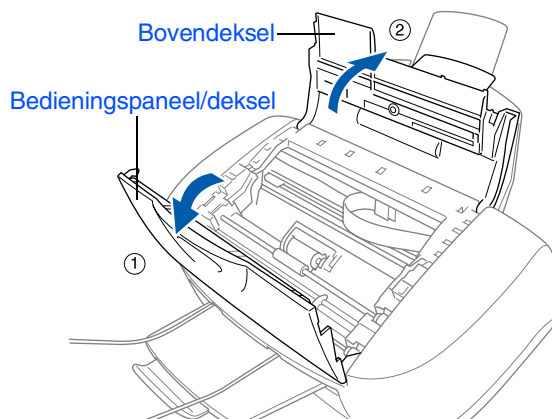

- 3 Druk tegelijkertijd op de vier deksels van de kleureninktpatronen zodat deze omhoog komen.



- 4 Verwijder het witte transportdeksel door het naar u toe te trekken.

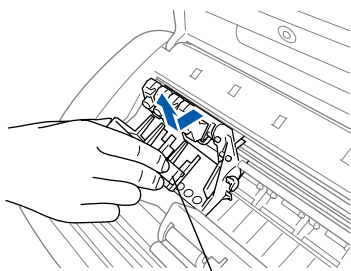

Witte transportdeksel



- De onderkant van het witte transportdeksel is nat met inkt die vlekken kan veroorzaken, dus veeg de onderkant schoon alvorens u het deksel ergens neerzet.
- Gooi het witte transportdeksel niet weg. U hebt het nodig wanneer u de machine moet vervoeren.

- 5 Verwijder de zwarte inktpatroon.

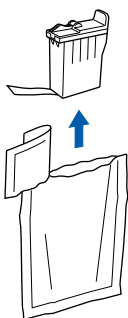

- 6 Verwijder de afdichttape voorzichtig van de inktpatroon.

Trek de afdichttape er langzaam en voorzichtig af om morsen en verontreiniging van handen en kleren te voorkomen.

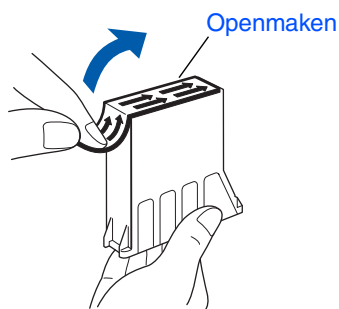

- 7 Zet de zwarte inktpatroon voorzichtig op zijn plaats.

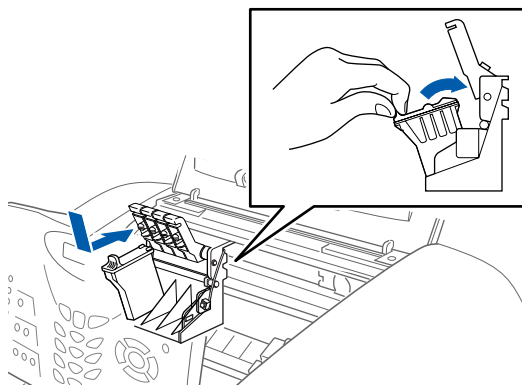

- 8 Duw op het deksel totdat het op zijn plaats klikt.

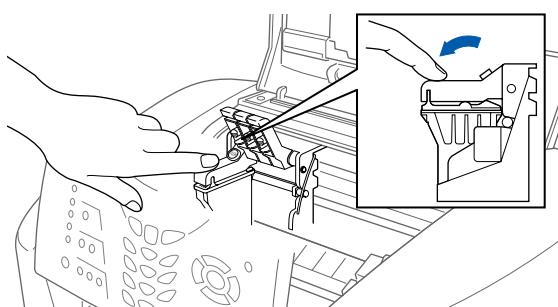

- 9 Herhaal stap 5 tot en met 8 voor alle kleureninktpatronen. Controleer aan de hand van de kleur op het deksel of u de patronen op de juiste plaats zet.

- 10 Sluit het bovendeksel, en het bedieningspaneel/deksel. De MFC gaat nu de printkoppen reinigen en deze cyclus duurt ongeveer vier minuten.

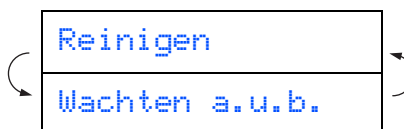

Vervolg ...



- Raak de inktopening op de patroon of de verwijderde tape niet aan.



- Verwijder **GEEN** inktpatronen wanneer u ze niet hoeft te vervangen. Als u dit toch doet, kan dit de hoeveelheid inkt verminderen en weet de MFC niet hoeveel inkt er nog in de patroon zit.
- Schud de inktpatronen **NIET**. Als u inkt op uw lichaam of kleding hebt gemorst, was deze dan onmiddellijk met zeep of een wasmiddel.
- Brother raadt u met klem aan om de met deze machine meegeleverde inktpatronen niet na te vullen. Wij raden u bovendien met klem aan om uitsluitend originele inktpatronen van het merk Brother te gebruiken. Als u probeert om eventuele niet-uitwisselbare inkt en/of patronen in deze machine te gebruiken, kan de machine worden beschadigd en/of kan de afdrukkwaliteit negatief worden beïnvloed. Problemen die voortvloeien uit het gebruik van inkt en/of patronen van andere merken worden niet gedekt door onze garantie. Om uw investering te beschermen en optimale afdrukkwaliteit te handhaven, is het zaak dat u lege inktpatronen uitsluitend vervangt door originele patronen van Brother.



- Als de kleuren zijn gemengd omdat u een inktpatroon in de verkeerde kleurpositie hebt geïnstalleerd, moet u nadat de patroon op de juiste plaats is geïnstalleerd de printkop diverse keren reinigen, pas dan mag u gaan afdrukken. (Raadpleeg "De printkop reinigen" op pagina 12-11 van de gebruikershandleiding.)
- Zodra een inktpatroon geopend is, moet hij in de MFC worden geïnstalleerd en binnen zes maanden na de installatie worden verbruikt. Gebruik ongeopende inktpatronen vóór de uiterste verbruiksdatum die op de doos vermeld staat.
- Als op het LCD-scherm de melding De inkt is op wordt weergegeven nadat u de inktpatronen hebt geïnstalleerd, dient u te controleren of ze op juiste wijze zijn geïnstalleerd.

6

Kwaliteit van kleurenblokken en uitlijning controleren

- 1 Nadat het reinigen is voltooid, wordt op het LCD-scherm het volgende weergegeven:

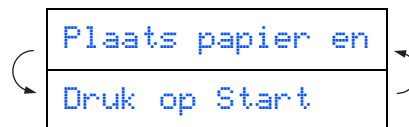

- 2 Zorg dat er papier in de papierlade zit. Druk op **Kleur Start**.
- 3 De MFC gaat de testpagina afdrukken (uitsluitend wanneer de inktpatronen voor de eerste keer zijn geïnstalleerd).

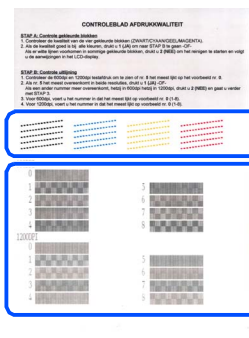

Controle in **stap A**

Controle in **stap B**

Stap A: kwaliteit van kleurenblokken controleren

- 1 Op het LCD-scherm wordt het volgende weergegeven.

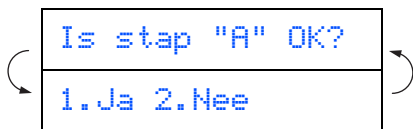

Controleer de kwaliteit van de vier kleurenblokken die worden gevormd door de korte lijnen die op de testpagina zijn afgedrukt.

(ZWART/CYAAN/GEEL/MAGENTA)

- 2 Wanneer alle regels duidelijk en zichtbaar zijn, drukt u **1** op de kiestoetsen om naar **STAP B: Uitlijning controleren** te gaan, ---OF---

wanneer u ziet dat er korte strepen ontbreken, drukt u **2** op de kiestoetsen en gaat u naar **3**.

OK

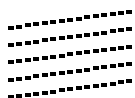

Niet OK



- 3 U wordt gevraagd of de afdrukkwaliteit voor elke kleur in orde is. Druk op **1** of **2** op de kiestoetsen.

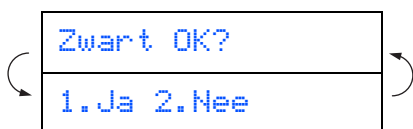

Wanneer u voor iedere kleur **1** (Ja) of **2** (Nee) hebt geselecteerd, toont het LCD-scherm het volgende.

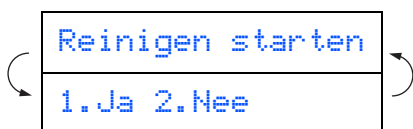

Druk op **1** (Ja), en de MFC gaat de kleuren reinigen.

Druk op **Kleur Start** wanneer het reinigen is voltooid. De MFC drukt de testpagina nogmaals af, en de eerste stap van STAP A wordt herhaald.

Stap B: Uitlijning controleren

- 1 Op het LCD-scherm wordt het volgende weergegeven.

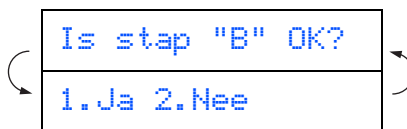

Controleer de testafdrukken voor 600 dpi en 1200 dpi om te zien of **nummer 5** het beste overeenkomt met het correcte voorbeeld (**nummer 0**). Druk op **1** wanneer **nummer 5** overeenkomt.

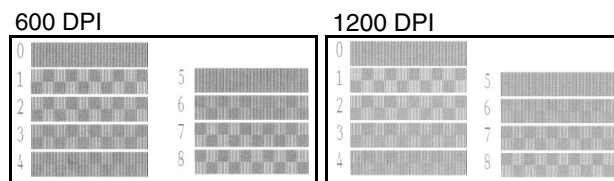
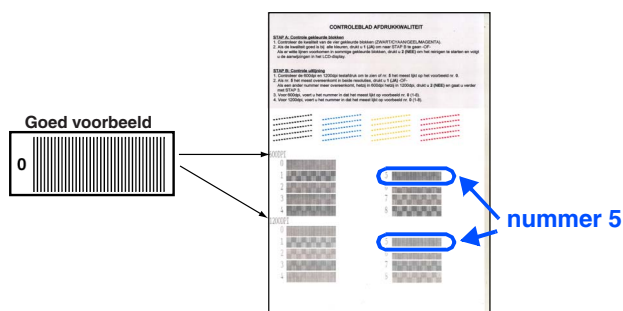

Als het nummer van een andere testafdruk beter bij 600 dpi of 1200 dpi past, moet u op **2** drukken om NEE te selecteren, en gaat u door naar stap **2**.

- 2 Kies voor 600 dpi het nummer (1-8) van de testafdruk dat het beste overeenkomt met het voorbeeld **nummer 0** en voer het in met behulp van de kiestoetsen.

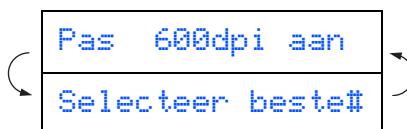

- 3 Kies voor 1200 dpi het nummer (1-8) van de testafdruk dat het beste overeenkomt met het voorbeeld **nummer 0**.

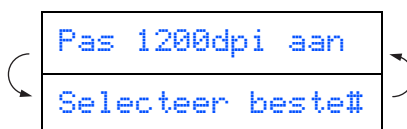

De kwaliteitscontrole is nu voltooid.

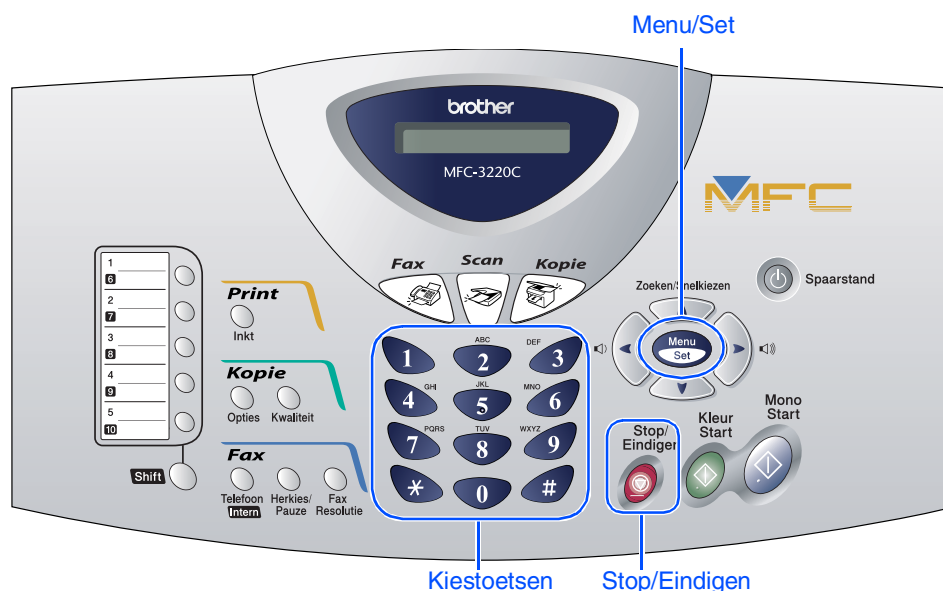

7 De datum en tijd instellen

De MFC geeft de datum en de tijd weer, en deze gegevens worden afgedrukt op elke fax die u verzendt.

- 1 Druk op **Menu/Set**.
- 2 Druk op **0**.
- 3 Druk op **2**.
- 4 Toets de laatste twee cijfers van het jaar in met behulp van de kiestoetsen, en druk op **Menu/Set**.

Jaar: 2004

(voer bijvoorbeeld **0, 4** in voor 2004.)

- 5 Voer met behulp van de kiestoetsen de twee cijfers voor de maand in, en druk op **Menu/Set**.

Maand: 03

(voer bijvoorbeeld **0, 3** in voor maart.)

- 6 Voer met behulp van de kiestoetsen de twee cijfers voor de dag in, en druk op **Menu/Set**.

Dag: 01

(voer bijvoorbeeld **0, 1**.)

- 7 Voer met behulp van de kiestoetsen de tijd in 24-uurs notatie in, en druk op **Menu/Set**.

Tijd: 15:25

(voer bijvoorbeeld **1, 5, 2, 5** in voor 15:25)

- 8 Druk op **Stop/Eindigen**.



Als u deze procedure vanaf stap 1 wilt herhalen, drukt u op **Stop/Eindigen**.

8

Het stationsnummer instellen

U kunt uw naam en faxnummer opslaan, zodat deze gegevens worden afgedrukt op alle faxpagina's die u verstuurt.

- 1 Druk op **Menu/Set**.
- 2 Druk op **0**.
- 3 Druk op **3**.
- 4 Toets uw faxnummer in (maximaal 20 cijfers) en druk op **Menu/Set**.

Fax: _

- 5 Voer uw naam (maximaal 20 tekens) in met behulp van de kiestoetsen, en druk vervolgens op **Menu/Set**.

Naam: _



- Raadpleeg bij het invoeren van uw naam het onderstaande schema.
- Als u tweemaal achtereen dezelfde letter wilt invoeren (bijvoorbeeld twee e's), dan drukt u tussendoor op **→** om de cursor een plaats verder te zetten.

Druk op	Een keer	Twee keer	Drie keer	Vier keer
2	A	B	C	2
3	D	E	F	3
4	G	H	I	4
5	J	K	L	5
6	M	N	O	6
7	P	Q	R	S
8	T	U	V	8
9	W	X	Y	Z



Raadpleeg "Het stationsnummer instellen" in hoofdstuk 1 van de gebruikershandleiding voor meer details.

- 6 Druk op **Stop/Eindigen**.



Als u deze procedure vanaf stap 1 wilt herhalen, drukt u op **Stop/Eindigen**.

9

Een ontvangststand selecteren

Sluit u een externe telefoon of een extern antwoordapparaat aan op de MFC?

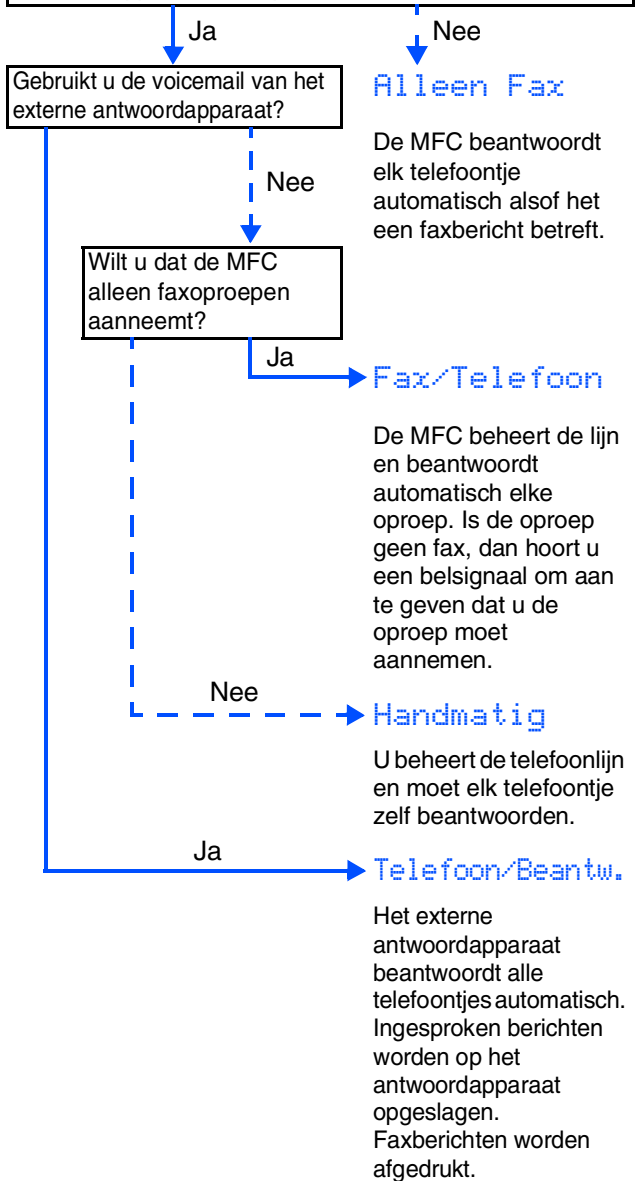

Raadpleeg "De ontvangststand instellen" in hoofdstuk 5 van de gebruikershandleiding voor meer details.

Er zijn vier verschillende ontvangststanden: **Alleen Fax**, **Fax/Telefoon**, **Handmatig** en **Telefoon/Beantw.**

- 1 Druk op **Menu/Set**.
- 2 Druk op **0**.
- 3 Druk op **1**.
- 4 Druk op **▲** of **▼** om de stand te selecteren.
- 5 Druk op **Menu/Set**.
- 6 Druk op **Stop/Eindigen**.

Meegeleverde CD-ROM (MFL-Pro Suite)

De CD-ROM bevat de volgende onderdelen.

Windows®



Software-installatieprogramma

U kunt stuurprogramma voor de printer, scanner en PC-FAX Send installeren, maar ook diverse hulpprogramma's zoals PaperPort® en TextBridge® OCR.



On line registratie

Voor het snel registreren van uw MFC wordt u doorverwezen naar de Brother Product Registration webpagina.



Documentatie

U kunt de gebruikershandleiding en andere documentatie in PDF-formaat bekijken. (Viewer bijgevoegd)



Brother Solutions Center

Hiermee gaat u naar het Brother Solutions Center, een website waar u informatie vindt over uw Brother-product, zoals veelgestelde vragen, gebruikershandleidingen, nieuwere versies van stuurprogramma's en tips voor het gebruik van uw machine.



Help

Nuttige tips.

Macintosh®



Start Here

U kunt de stuurprogramma's voor de printer, scanner, PC-FAX Send en Presto! PageManager® voor Mac OS® 8.6 - 9.2 installeren.



U kunt de gebruikershandleiding en andere documentatie in PDF-formaat bekijken.



Start Here OSX

U kunt de stuurprogramma's voor de printer, scanner, PC-Fax Send, extern installatieprogramma en Presto! PageManager® voor Mac OS® 10.1/10.2.1 of hoger installeren (scannen wordt niet ondersteund in Mac OS® 10.1).



Brother Solutions Center

Hiermee gaat u naar het Brother Solutions Center, een website waar u informatie vindt over uw Brother-product, zoals veelgestelde vragen, gebruikershandleidingen, nieuwere versies van stuurprogramma's en tips voor het gebruik van uw machine.



ReadMe!

Hier vindt u belangrijke informatie en tips voor het oplossen van problemen.



On-Line Registration

Voor het snel registreren van uw MFC wordt u doorverwezen naar de Brother Product Registration webpagina.



Volg de aanwijzingen in deze handleiding die betrekking hebben op uw besturingssysteem.

De machine
installeren

Windows®



Bij gebruik van Windows® 98 / 98SE / Me2000 Professional / XP
..... Ga naar pagina 14

Windows®

Macintosh®



Bij gebruik van Mac OS® 8.6 tot en met 9.2
..... Ga naar pagina 22

Mac OS®
8.6-9.2



Bij gebruik van Mac OS® X 10.1/10.2.1 of hoger
..... Ga naar pagina 24

Mac OS® X
10.1/10.2.1 of hoger

Bij gebruik van Windows® 98 / 98SE / Me / 2000 Professional / XP

Zorg dat u de aanwijzingen in stap 1 “De machine instellen” op pagina’s 4 - 11 hebt voltooid.

- 1 Zet de MFC uit en haal de stekker van de MFC uit het stopcontact. Als u de USB-interfacekabel reeds op uw computer had aangesloten, dient u deze kabel nu los te koppelen.

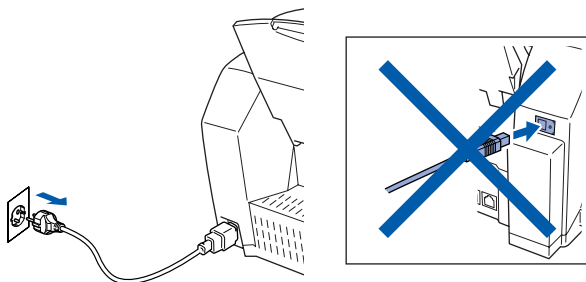

- 2 Zet de computer aan. (Bij gebruik van Windows® 2000 Professional / XP dient u als beheerder te zijn aangemeld.)
- 3 Plaats de meegeleverde CD-ROM in het CD-ROM-station. Als het scherm met de modelnaam wordt weergegeven, selecteert u deze machine. Selecteer uw taal wanneer u het talenscherm ziet.



- 4 Het hoofdmenu van de CD-ROM wordt geopend. Klik op **Software-installatieprogramma**.



-  Als dit venster niet wordt geopend, kunt u de verkerner van Windows® gebruiken om het programma **setup.exe** uit te voeren vanuit de hoofdmap op de CD-ROM van Brother.

- 5 Klik in de Hoofdtoepassing op **MFL-Pro Suite**.



-  MFL-Pro Suite omvat stuurprogramma's voor de printer, scanner, en de software ScanSoft® PaperPort®, ScanSoft® TextBridge®, PC-FAX software, Remote Setup en True Type-lettersymbolen. PaperPort® is een toepassing voor het beheren van documenten en voor het weergeven van gescande documenten. ScanSoft® TextBridge®, dat is geïntegreerd in PaperPort®, is een OCR-toepassing die een beeld in tekst omzet en deze tekst in uw standaard tekstverwerker plaatst.

- 6 Klik op **Installeren**.

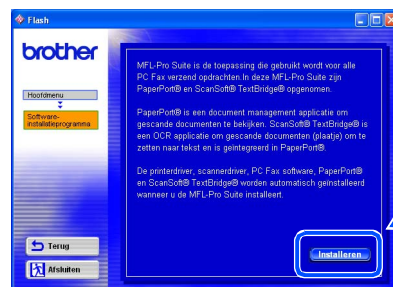

-  Als het volgende scherm wordt weergegeven, moet u op **OK** klikken om de nieuwere Windows®-versies te installeren. Wanneer de nieuwere versies zijn geïnstalleerd, kunt u de PC opnieuw starten. Opmerking: wanneer dit zo is, gaat de installatie automatisch verder.



- Als de installatie niet automatisch wordt voortgezet, dient u het menu van het installatieprogramma opnieuw te openen door op de CD-ROM van Brother op het programma **setup.exe** in de hoofdmap te dubbelklikken, waarna u doorgaat vanaf stap 4.

- 7 Als het venster Setup van PaperPort® 8.0 SE wordt weergegeven, klikt u op **Volgende**.

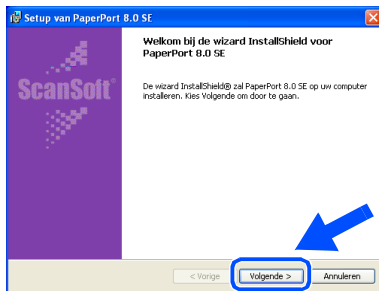

- 8 Nadat u de licentieovereenkomst van ScanSoft® hebt gelezen en geaccepteerd, moet u de gebruikersinformatie invullen en op **Volgende** klikken.

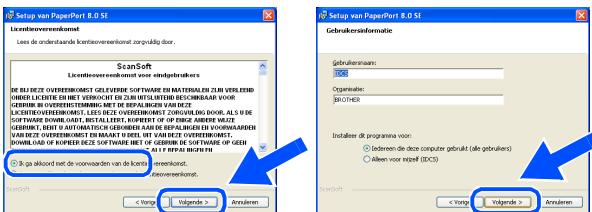

- 9 Selecteer **Standaard** en klik op **Volgende**.

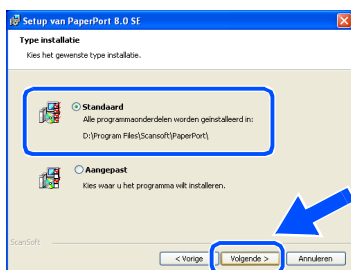

- 10 Klik op **Installeren**. PaperPort® wordt nu op uw computer geïnstalleerd.

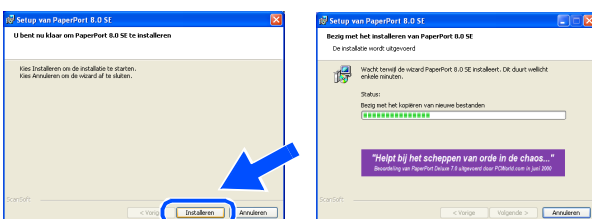

- 11 Als het registratiescherm voor ScanSoft® wordt weergegeven, selecteert u daar de gewenste optie en volgt u de aanwijzingen op het scherm.



- 12 Klik op **Voltoeien** om de installatie te voltooien.

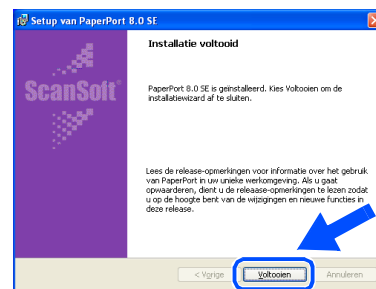

- 13 Als het venster Brother MFL-Pro Suite Installatie wordt geopend, klikt u op **Volgende**.

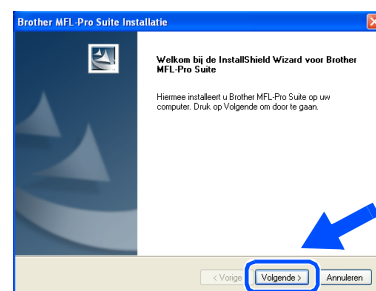

Als er in deze fase van de installatie een foutmelding wordt weergegeven, moet u eerst deze software van uw systeem verwijderen. Selecteer in het **Start**-menu de optie **Programma's, Brother, MFL-Pro Suite, verwijderen**, en volg nu de aanwijzingen op het scherm.

Vervolg ...

Bij gebruik van Windows® 98 / 98SE / Me / 2000 Professional / XP

- 14 Wanneer het venster met de Brother softwarelicentieovereenkomst wordt geopend, klikt u op **Ja** als u de voorwaarden accepteert.

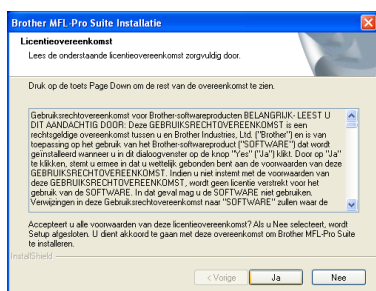

- 15 Selecteer **Standaard**, en klik u op **Volgende**.
De toepassingsbestanden worden naar uw computer gekopieerd en geïnstalleerd.

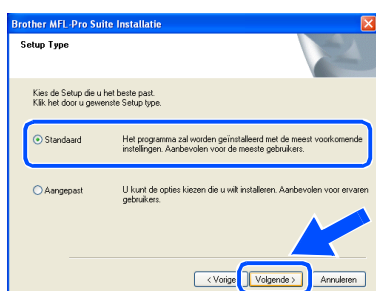

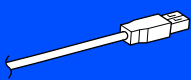

Bij gebruik van Windows® 98 / 98SE / Me
→ Ga naar pagina 17

Bij gebruik van Windows® 2000 Professional
→ Ga naar pagina 19

Bij gebruik van Windows® XP
→ Ga naar pagina 21

Alleen bij gebruik van Windows® 98 / 98SE / Me

Zorg dat u de aanwijzingen in 1 tot 15 op pagina's 14 - 16 hebt voltooid.

- 16 Wanneer dit scherm wordt weergegeven, sluit u de USB-interfacekabel eerst op uw pc aan en vervolgens op de MFC. Zet de MFC aan door het netsnoer aan te sluiten.

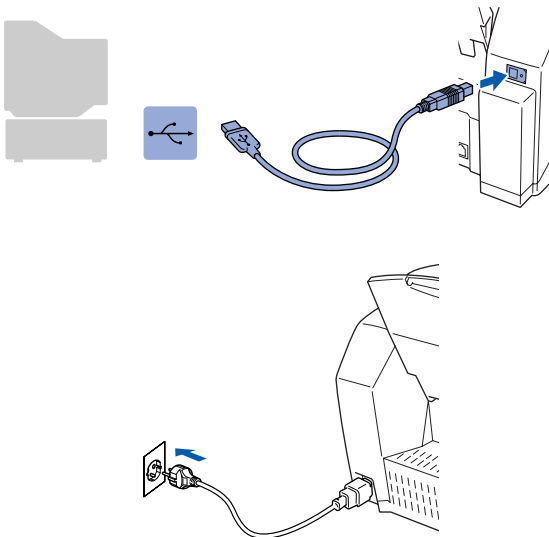
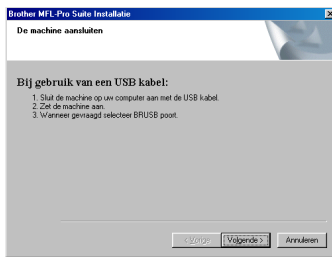

Na een paar seconden wordt het installatievenster weergegeven.. De installatie van de stuurprogramma's van de Brother start automatisch. Volg de aanwijzingen op het scherm.

- 17 Selecteer **BRUSB: USB Printer Port** en klik op **Volgende**.

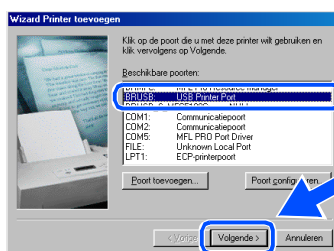

- 18 Accepteer de standaard printernaam door **Ja** te selecteren, en klik op **Volgende**.

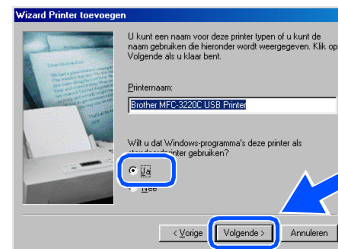

- 19 Selecteer **Ja (aanbevolen)**, en klik op **Voltoeien**. Er wordt een testpagina afgedrukt zodat u de afdrukkwaliteit kunt controleren.

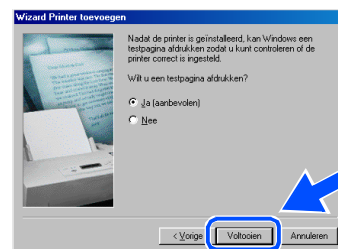

- 20 Als de testpagina correct is afgedrukt, klikt u op **Ja**. Als u op **Nee** klikt, moet u de aanwijzingen op het scherm volgen om het probleem te verhelpen.



Wanneer het bestand **README** wordt weergegeven in stap 21, sluit u dit bestand en klikt u na het afdrukken van de pagina op **Voltoeien**.

Vervolg ...

Bij gebruik van Windows® 98 / 98SE / Me / 2000 Professional / XP

- 21** Het bestand README wordt weergegeven. Nadat u de informatie over het oplossen van problemen in dit bestand hebt gelezen, moet u het bestand sluiten om verder te gaan met de installatie.

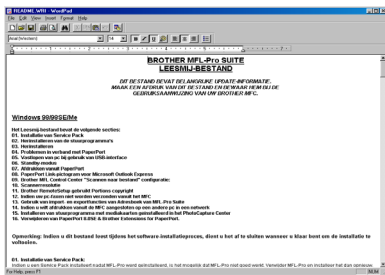

OK! De stuurprogramma's voor de Brother PC-FAX, printer en scanner zijn nu geïnstalleerd en de installatie is voltooid.

- 22** Klik op **Voltoeien** om uw computer opnieuw te starten.

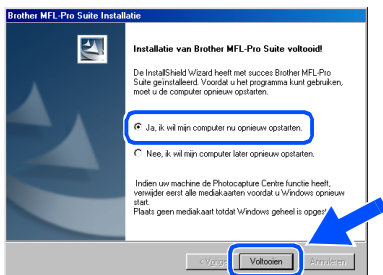

- 23** Nadat de computer opnieuw is gestart, klikt u op **Ja** zodat het Control Center telkens wordt geladen wanneer Windows® wordt gestart. Het Control Center verschijnt als een pictogram in de taakbalk. Wanneer u op **Nee** klikt, worden de scan-toetsen op de MFC uitgeschakeld.

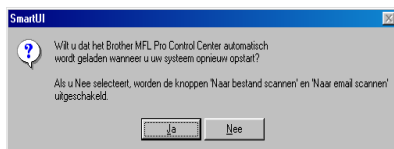

Ook als u **Nee** selecteert, kunt u achteraf het Brother Control Center starten om de **Scan-toets** te gebruiken. Dubbelklik op het pictogram Smart UI op het bureaublad. Nu is het Brother Control Center in de taakbalk geladen. Raadpleeg "Brother Control Center automatisch laden" in hoofdstuk 4 van de documentatie (gebruikershandleiding) op de CD-ROM.

Alleen bij gebruik van Windows® 2000 Professional

Zorg dat u de aanwijzingen in 1 tot 15 op pagina's 14 - 16 hebt voltooid.

- 16 Wanneer dit scherm wordt weergegeven, sluit u de USB-interfacekabel eerst op uw pc aan en vervolgens op de MFC. Zet de MFC aan door de stekker in het stopcontact te steken.

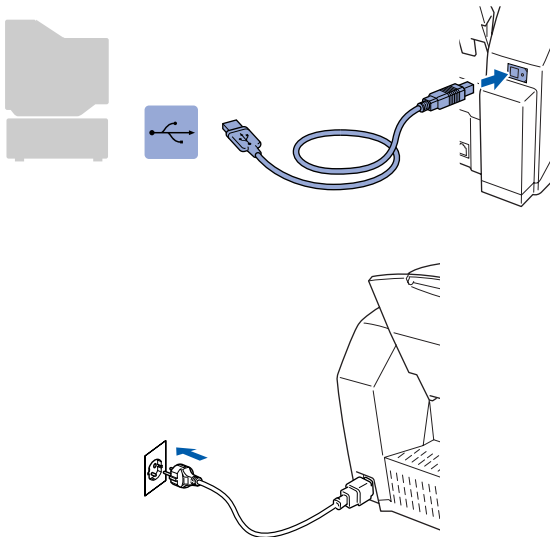
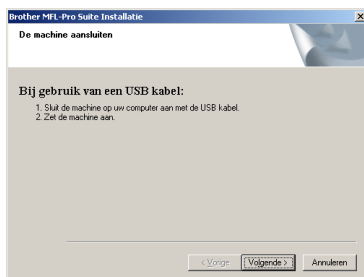

Na een paar seconden wordt het installatievenster weergegeven. De installatie van de Brother-stuurprogramma's start automatisch. Volg de aanwijzingen op het scherm.

- 17 Als het dialoogvenster **Kan digitale handtekening niet vinden** wordt weergegeven, klikt u op **Ja** om het stuurprogramma te installeren.

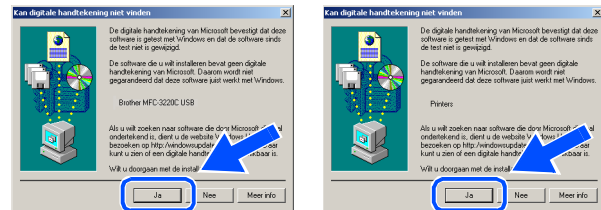

- 18 Het bestand README wordt weergegeven. Nadat u de informatie over het oplossen van problemen in dit bestand hebt gelezen, moet u het bestand sluiten om verder te gaan met de installatie.

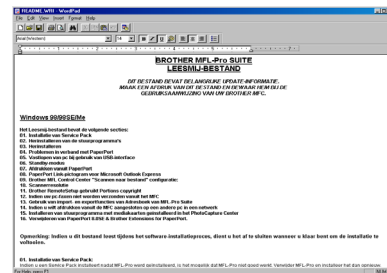

- 19 Klik op **Voltoeien** om uw computer opnieuw te starten.



Vervolg ...

 Bij gebruik van Windows® 98 / 98SE / Me / 2000 Professional / XP

- 20 Nadat de computer opnieuw is gestart, klikt u op **Ja** zodat het Control Center telkens wordt geladen wanneer Windows® wordt gestart. Het Control Center wordt als een pictogram op de taakbalk weergegeven. Als u op **Nee** klikt, kunnen de scantoetsen van de MFC niet worden gebruikt.

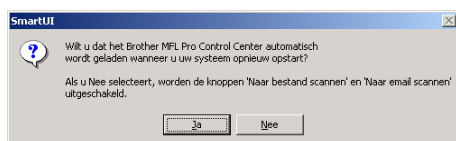

Ook als u **Nee** selecteert, kunt u achteraf het Brother Control Center starten om de **Scantoets** te gebruiken. Dubbelklik op het pictogram Smart UI op het bureaublad. Nu is het Brother Control Center in de taakbalk geladen. Raadpleeg "Brother Control Center automatisch laden" in hoofdstuk 4 van de documentatie (gebruikershandleiding) op de CD-ROM.

- OK!** De stuurprogramma's voor Brother PC-FAX, Printer en Scanner zijn nu geïnstalleerd en de installatie is voltooid.

Alleen bij gebruik van Windows® XP

Zorg dat u de instructies in 1 tot 15 op pagina's 14 - 16 hebt voltooid.

- 16 Wanneer dit scherm wordt weergegeven, sluit u de USB-interfacekabel eerst op uw pc aan en vervolgens op de MFC. Zet de MFC aan door de stekker in het stopcontact te steken.

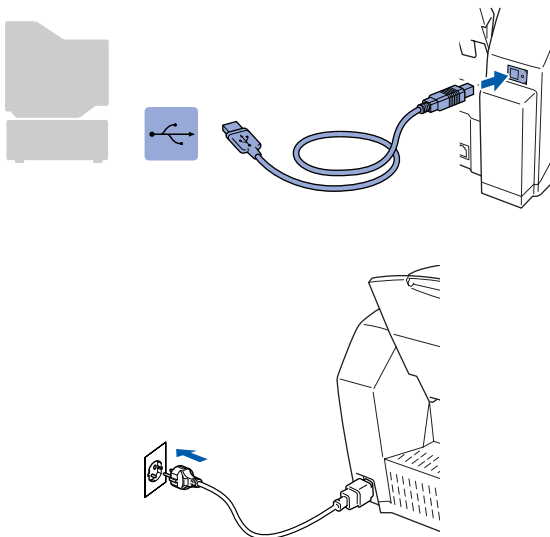
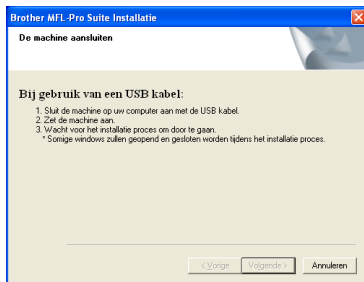

Na een paar seconden wordt het installatievenster weergegeven. De installatie van de stuurprogramma's van de Brother start automatisch. De installatieschermen worden na elkaar weergegeven. U moet dus even wachten.

- 17 Het bestand README wordt weergegeven. Nadat u de informatie over het oplossen van problemen in dit bestand hebt gelezen, moet u het bestand sluiten om verder te gaan met de installatie.

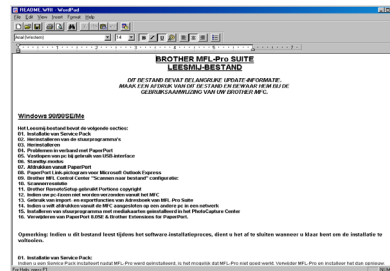

- 18 Klik op **Voltoeien** om uw computer opnieuw te starten.



- OK! De stuurprogramma's voor Brother PC-FAX, Printer en Scanner zijn nu geïnstalleerd en de installatie is voltooid.

Voor gebruikers van Mac OS® 8.6 tot 9.2

Zorg dat u de instructies in stap 1 “De machine instellen” op pagina’s 4 -11 hebt voltooid.

- 1 Zet de MFC uit en haal de stekker van de MFC uit het stopcontact. Als u de USB-interfacekabel reeds op uw Macintosh had aangesloten, dient u deze kabel nu los te koppelen.

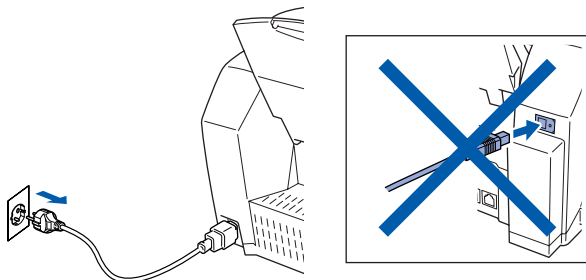

- 7 Sluit de USB-interfacekabel eerst aan op de Macintosh® en vervolgens op de MFC.

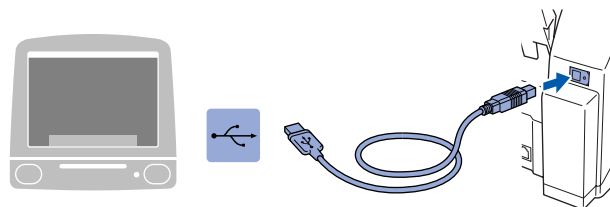

Sluit de MFC niet aan op een USB-poort van een toetsenbord of op een USB-hub zonder voeding.

- 2 Zet de Mac® aan.
- 3 Plaats de meegeleverde CD-ROM in het CD-ROM-station.



- 4 Dubbelklik op het pictogram **Start Here** om de printer-, de scanner- en PC-FAX Sendstuurprogramma's te installeren. Selecteer uw taal wanneer u het talenscherm ziet.

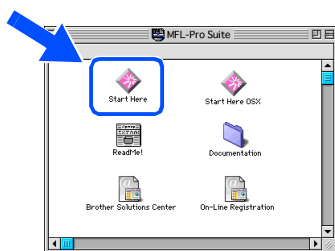

- 5 Klik op **MFL-Pro Suite** om deze te installeren.

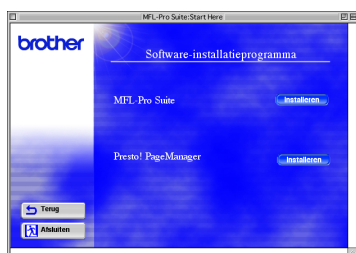

- 8 Zet de MFC aan door de stekker in het stopcontact te steken.

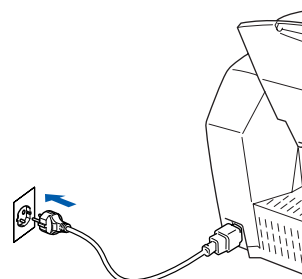

- 9 Open de **Kiezer** vanuit het Apple®-menu.



- 6 Volg de instructies op het scherm, en start de Macintosh® opnieuw.

- 10 Klik op het pictogram **Brother Ink** van het geïnstalleerde apparaat. Selecteer rechts van de **Kiezer** de printer waarop u wilt afdrukken. Sluit de **Kiezer**.

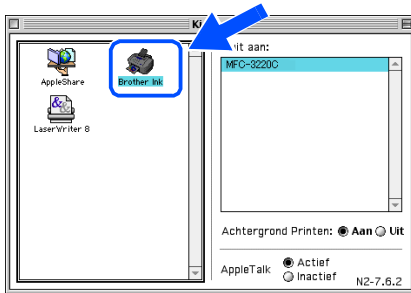

- OK! De stuurprogramma's **Brother PC-FAX Send, Printer en Scanner** zijn geïnstalleerd.

- 11 Om de **Presto! PageManager®** te installeren, klikt u op het pictogram **Presto! PageManager®** en volgt u de aanwijzingen op het scherm.

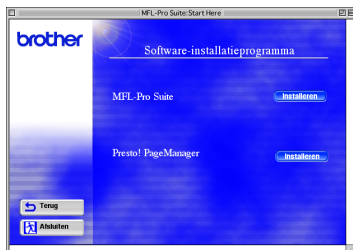

*U kunt gemakkelijk foto's en documenten scannen, gezamenlijk gebruiken, en ordenen met behulp van de **Presto! PageManager®**.*

- OK! **Presto! PageManager®** is geïnstalleerd en de installatie is nu voltooid.

Voor gebruikers van Mac OS® X 10.1/10.2.1 of hoger

Zorg dat u de aanwijzingen in stap 1 “De machine instellen” op pagina’s 4 - 11 hebt voltooid.

- 1 Zet de MFC uit en haal de stekker uit het stopcontact. Als u de USB-interfacekabel reeds op uw Mac had aangesloten, dient u deze kabel nu los te koppelen.

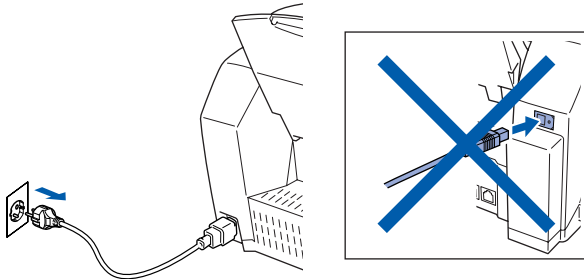

- 7 Sluit de USB-interfacekabel eerst aan op de Macintosh® en vervolgens op de MFC.

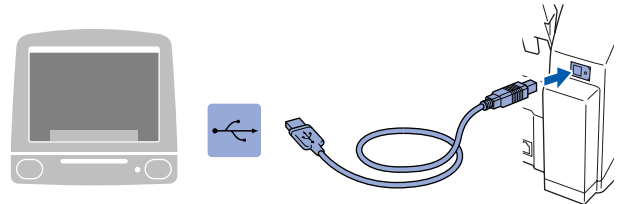

Sluit de MFC niet aan op een USB-poort van een toetsenbord of op een USB-hub zonder voeding.

- 2 Zet de Mac® aan.
- 3 Plaats de meegeleverde CD-ROM in het CD-ROM-station.



- 4 Dubbelklik op het pictogram **Start Here OSX** om de stuurprogramma’s voor Printer, Scanner, Brother PC-FAX Send, en het programma Remote Setup te installeren. Selecteer uw taal wanneer u het talenscherm ziet.



- 5 Klik op **MFL-Pro Suite** om deze te installeren.



- 6 Volg de instructies op het scherm, en start de Macintosh® opnieuw.

- 8 Zet de MFC aan door de stekker in het stopcontact te steken.

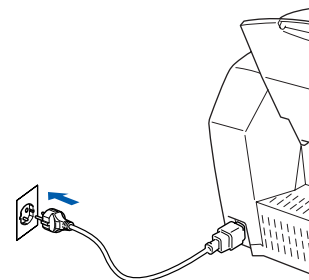

- 9 Selecteer **Programma’s** in het menu **Ga**.



- 10 Open de map **Utilities**.

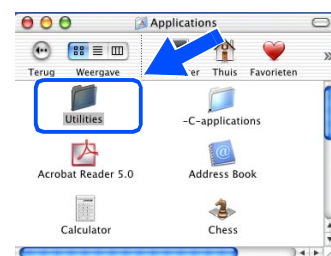

- 11 Open het pictogram **Print Center**.

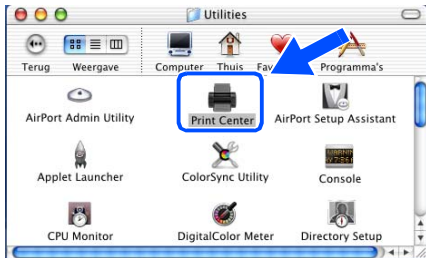

- 12 Klik op **Voeg printer toe...**

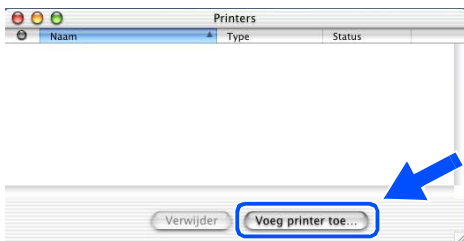

- 13 Selecteer **USB**.

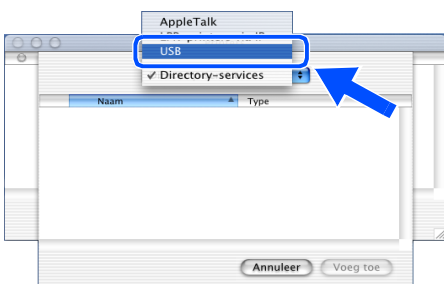

- 14 Selecteer **MFC-3220C**, en klik op **Voeg toe**.

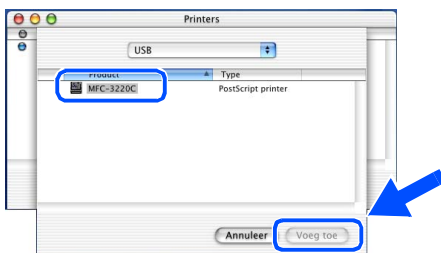

- 15 Selecteer **Stop 'Afdrukbeheer'** uit het menu **Afdrukbeheer**.

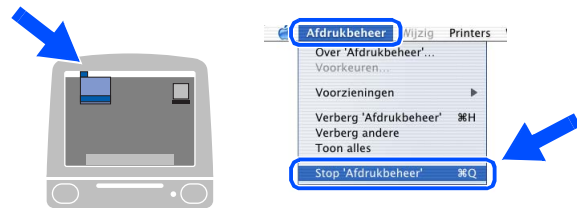

- OK!** De stuurprogramma's voor printer, scanner, PC-FAX Send en het programma Remote Setup van Brother zijn nu geïnstalleerd en de installatie is nu voltooid.

- 16 Om de Presto! PageManager® te installeren, klikt u op het pictogram **Presto! PageManager®** en volgt u de aanwijzingen op het scherm.



U kunt gemakkelijk foto's en documenten scannen, gezamenlijk gebruiken, en ordenen met behulp van de Presto! PageManager®.

- OK!** Presto! PageManager® is geïnstalleerd en de installatie is nu voltooid.

Verbruiksonderdelen vervangen

Inkt

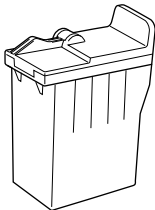
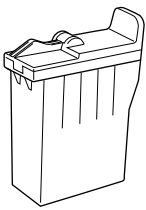
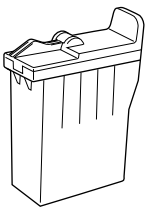
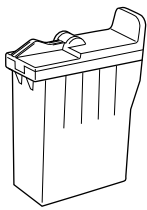
Zwart	Magenta	Geel	Cyaan
LC800BK	LC800M	LC800Y	LC800C
			

Handelsmerken

Het Brother-logo is een wettig gedeponerd handelsmerk van Brother Industries, Ltd.

Brother is een wettig gedeponerd handelsmerk van Brother Industries, Ltd.

Multi-Function Link is een wettig gedeponerd handelsmerk van Brother International Corporation.

© Copyright 2003 Brother Industries, Ltd. Alle rechten voorbehouden.

Windows, Microsoft en MS-DOS zijn wettig gedeponerde handelsmerken van Microsoft in de VS en andere landen.

Macintosh is een gedeponerd handelsmerk van Apple Computer Inc.

PaperPort en TextBridge zijn wettig gedeponerde handelsmerken van ScanSoft, Inc.

Presto! PageManager is een wettig gedeponerd handelsmerk van NewSoft Technology Corporation.

Elk bedrijf wiens software in deze handleiding wordt vermeld, heeft een softwarelicentieovereenkomst die specifiek bedoeld is voor de betreffende programma's.

Alle andere merknamen en productnamen die in deze handleiding worden gebruikt, zijn wettig gedeponerde handelsmerken van de desbetreffende bedrijven.

Samenstelling en publicatie

Deze handleiding is samengesteld en gepubliceerd onder supervisie van Brother Industries, Ltd. De nieuwste productgegevens en specificaties zijn in deze handleiding verwerkt.

De inhoud van deze handleiding en de specificaties van het product kunnen zonder voorafgaande kennisgeving worden gewijzigd.

Brother behoudt zich het recht voor om de specificaties en de inhoud van deze handleiding zonder voorafgaande kennisgeving te wijzigen. Brother is niet verantwoordelijk voor enige schade, met inbegrip van gevolgschade, voortvloeiend uit het gebruik van deze handleiding of de daarin beschreven producten, inclusief maar niet beperkt tot zelffouten en andere fouten in deze publicatie.

Dit product is bedoeld voor gebruik in een professionele omgeving.

At your side.
brother®