

U dient eerst alle hardware in te stellen en de driver te installeren, pas dan kunt u de MFC gebruiken.  
Raadpleeg deze installatiehandleiding en volg de eenvoudige instructies voor het opstellen van de machine en het installeren van de printerdriver.

### Stap 1

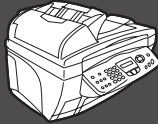

## De machine installeren

### Stap 2





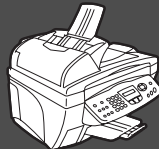

## De driver en software installeren











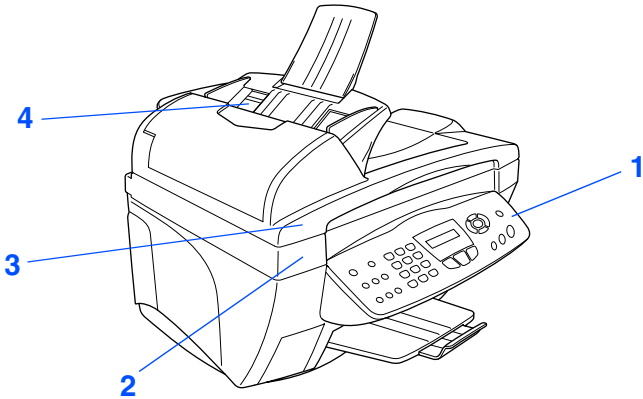
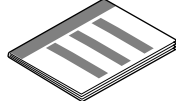

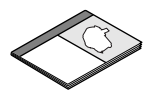
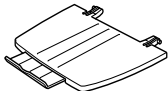
## Setup is voltooid!

Vanuit de printerdriver kunt u rechtstreeks naar het Brother Solutions Center gaan, waar u de meest recente drivers kunt ophalen en de beste oplossingen voor problemen of vragen kunt opzoeken. U vindt deze informatie ook op <http://solutions.brother.com>.  
Bewaar deze installatiehandleiding, de gebruikershandleiding en de meegeleverde cd-rom op een veilige plaats, zodat u ze wanneer nodig snel even kunt raadplegen.

 <b>Waarschuwing</b>		 <b>Hint</b>	 <b>Gebruikershandleiding</b>
<p>Duidt op een waarschuwing waarmee rekening moet worden gehouden teneinde eventuele persoonlijke ongelukken te voorkomen.</p>	<p>Duidt op een waarschuwing waarmee rekening moet worden gehouden teneinde zeker te stellen dat de MFC op juiste wijze wordt gebruikt of om te voorkomen dat de MFC wordt beschadigd.</p>	<p>Dit zijn opmerkingen of nuttige wenken die u van pas kunnen komen bij het gebruik van de MFC.</p>	<p>Verwijst naar de gebruikershandleiding.</p>

## Onderdelen in de doos

<p><b>MFC</b></p>  <p>1. Bedieningspaneel 2. Scannerdeksel 3. Documentdeksel 4. Automatische documentinvoer (ADF)</p>	 <p><b>Installatiehandleiding</b></p>		
	 <p><b>CD-ROM</b></p>		
	 <p><b>Gebruikershandleiding</b></p>		
 <p><b>Uitvoerlade</b></p>	 <p><b>Papierlade</b></p>		
 <p><b>Telefoonsnoer</b></p>	 <p><b>Netsnoer</b></p>		
 <p><b>Zwart</b> (LC800BK)</p>	 <p><b>Magenta</b> (LC800M)</p>	 <p><b>Geel</b> (LC800Y)</p>	 <p><b>Cyaan</b> (LC800C)</p>
<b>Inktpatronen</b>			

Welke onderdelen er worden geleverd, kan van land tot land verschillen.  
Bewaar alle verpakkingsmateriaal en de doos.



- Gebruik een geschikte USB-kabel.
- De interfacekabel wordt niet standaard meegeleverd. U dient een geschikte USB-kabel te kopen.
- Gebruik een USB-kabel die niet langer is dan 2 meter.

# Bedieningspaneel

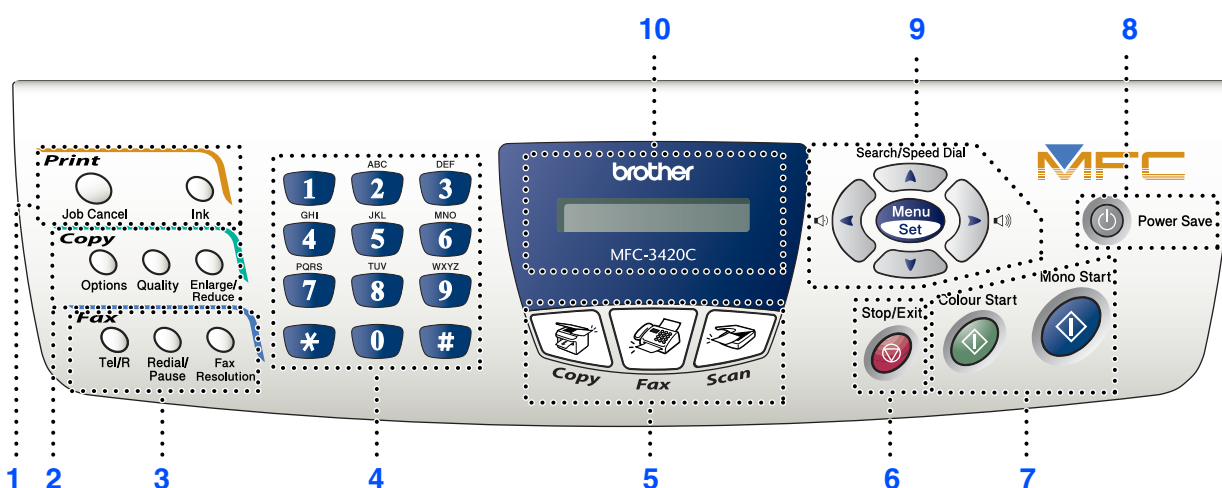

1. Afdruktoets	5. Modustoetsen	9. Navigatietoetsen
2. Kopieertoetsen (tijdelijke instellingen)	6. Stop/Exit	10. Liquid Crystal Display (LCD)
3. Fax- en telefoontoetsen	7. Starttoetsen	
4. Kiestoetsen	8. Energiespaarstand	



Raadpleeg "Overzicht van bedieningspaneel" in hoofdstuk 1 van de gebruikershandleiding.

## Stap 1

### De machine installeren

1. De transportbeveiliging verwijderen .....	4
2. De papierlade en steunen bevestigen .....	4
3. Papier plaatsen .....	5
4. De telefoonlijn en het netsnoer aansluiten .....	5
5. De taal voor de meldingen op het LCD-scherm instellen .....	6
6. De inktcartridges plaatsen .....	6
7. Kwaliteit van kleurenblokken en uitlijning controleren .....	8
8. De datum en tijd instellen .....	10
9. De stations-ID instellen .....	11
10. Een ontvangststand selecteren .....	11

## Stap 2

### De driver en software installeren

Windows®

Meegeleverde cd-rom (MFL-Pro Suite) .....	12
Bij gebruik van Windows® 98/98SE/Me/2000 Professional/XP .....	14
■ Alleen bij gebruik van Windows® 98/98SE/Me .....	17
■ Alleen bij gebruik van Windows® 2000 Professional .....	19
■ Alleen bij gebruik van Windows® XP .....	21

Macintosh®

Voor gebruikers van Mac OS® 8.6 tot 9.2 .....	22
Voor gebruikers van Mac OS® X 10.1/10.2.1 of hoger .....	24

## 1 De transportbeveiliging verwijderen

- 1 Haal de beschermtape en het papier uit de ADF.

 Sluit de USB-kabel nog NIET aan. De USB-kabel wordt pas aangesloten wanneer de driver wordt geïnstalleerd.

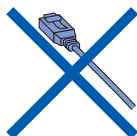

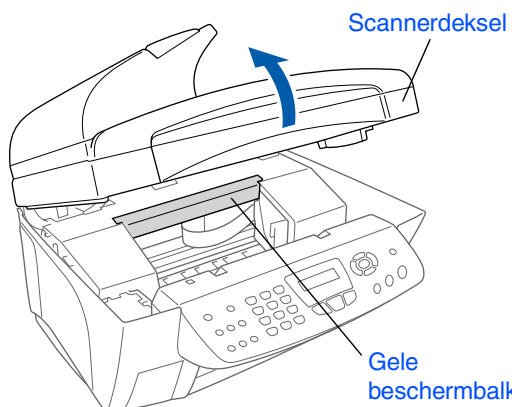

- 2 Open het scannerdeksel door het op te tillen.

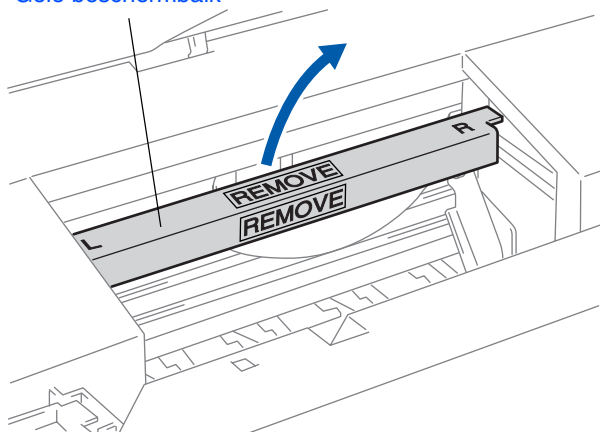

- 3 Trek de gele beschermbalk uit de machine.

Gele beschermbalk



 Gooi deze balk niet weg. U zult deze nodig hebben als u de machine later nog eens moet vervoeren.

- 4 Sluit het scannerdeksel.

## 2 De papierlade en steunen bevestigen

- 1 Schuif de papierlade via de bovenkant in de achterzijde van de MFC.

Papierlade

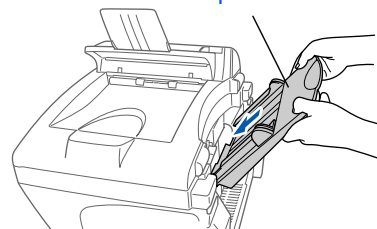

- 2 Bevestig de documentenopvang aan de uitvoersleuf en schuif de steun uit.

Uitvoerlade

Verlenging van uitvoerlade



### 3 Papier plaatsen



U kunt maximaal 100 vel van 80 g/m<sup>2</sup> plaatsen.  
Raadpleeg "Capaciteit van de papierlade" in hoofdstuk 2 van de gebruikershandleiding.

- 1 Blader de stapel papier goed door; dit om te voorkomen dat papier vastloopt of scheef wordt ingevoerd.

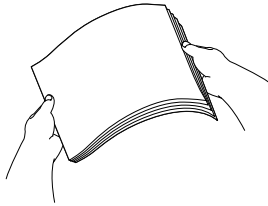

- 2 Houd de papiergeleider ingedrukt en stel deze papiergeleider af op de breedte van het gebruikte papier.

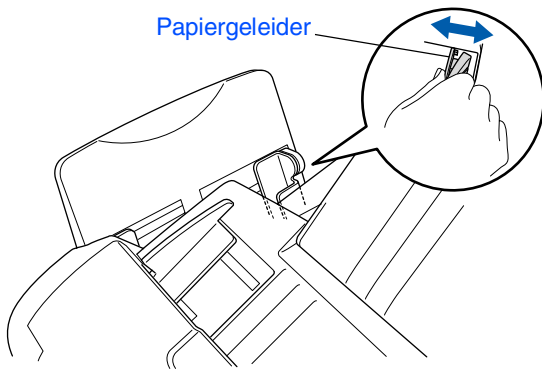

- 3 Plaats het papier voorzichtig in de invoer. Zorg dat de te bedrukken zijde naar u toe is gericht en dat het papier niet boven de markering voor maximum papierhoogte uitsteekt.

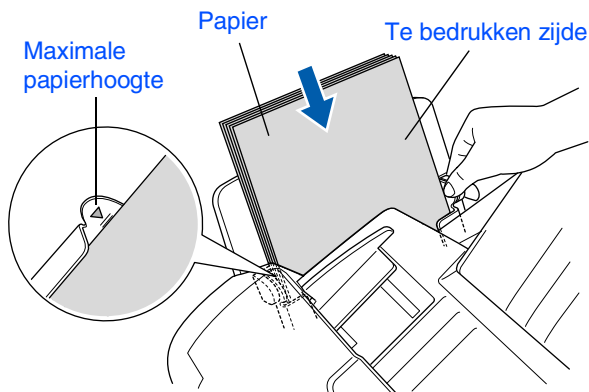

### 4

### De telefoonlijn en het netsnoer aansluiten

- 1 Sluit het netsnoer aan.

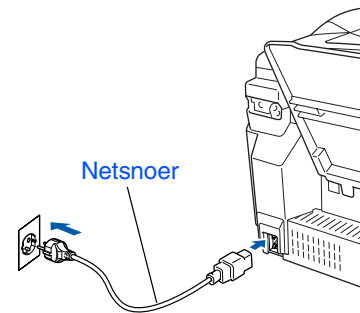

- 2 Sluit het telefoonsnoer aan. Sluit het ene uiteinde van het telefoonsnoer aan op de ingang van de MFC met aanduiding **LINE** en het andere uiteinde op een modulaire wandstekker.

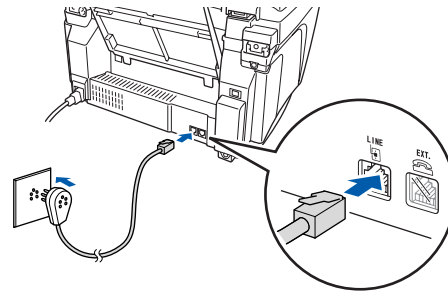

Sluit de USB-kabel nog niet aan.



### Waarschuwing

- De MFC moet worden voorzien van een stekker met drie pennen.
- Aangezien de MFC via het stopcontact is geaard, kunt u uzelf tegen mogelijke elektrische gevaren op het telefoonnetwerk beschermen door de MFC aan te laten staan wanneer u deze op een telefoonlijn aansluit. Wanneer de MFC moet worden verplaatst, beschermt u uzelf door eerst de telefoonlijn af te sluiten en pas daarna de stekker uit het stopcontact te halen.

Vervolg ...



Als u een telefoonlijn deelt met een extern toestel, dient u dit zoals hier afgebeeld aan te sluiten.

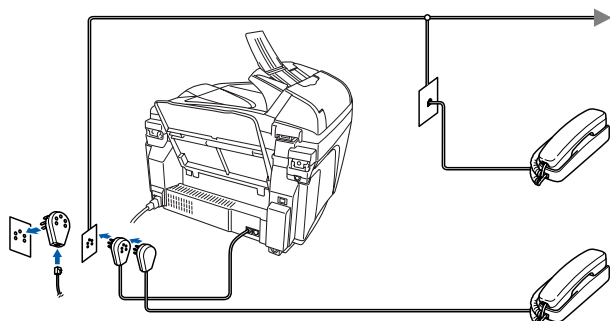

Als u een telefoonlijn deelt met een extern antwoordapparaat, dient u dit zoals hier afgebeeld aan te sluiten.



Selecteer de ontvangststand "External TAD" als u een extern antwoordapparaat gebruikt. Raadpleeg "De machine aansluiten" in hoofdstuk 1 van de gebruikershandleiding.

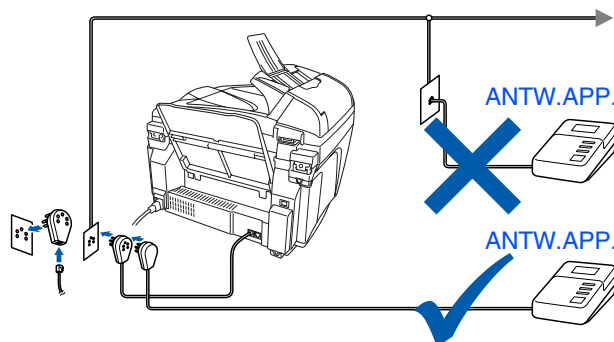

## 5

### De taal voor de meldingen op het LCD-scherm instellen

De meldingen op het LCD-scherm kunnen worden weergegeven in het Nederlands, Frans of Engels.

- 1 Druk op **Menu/Set**, , .
- 2 Druk op of om NEDERLANDS, FRANS of ENGELS te selecteren, en druk op **Menu/Set**.

## 6

### De inktcartridges plaatsen



#### Waarschuwing

Mocht u inkt in uw ogen krijgen, spoel ze dan onmiddellijk met water uit en raadpleeg een arts als uw ogen geïrriteerd raken.

- 1 Zorg dat de machine aanstaat. Het LCD-scherm toont:

Cartridge nazien

- 2 Open het scannerdeksel door het op te tillen. De printkoppen gaan naar de positie voor het vervangen van de inkt.

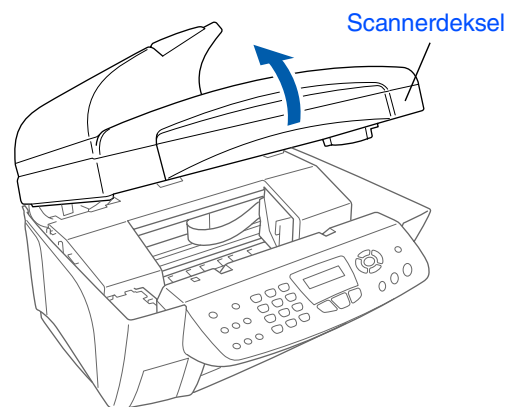

- 3 Druk op elk van de deksels van de kleureninktcartridges zodat deze omhoog komen.

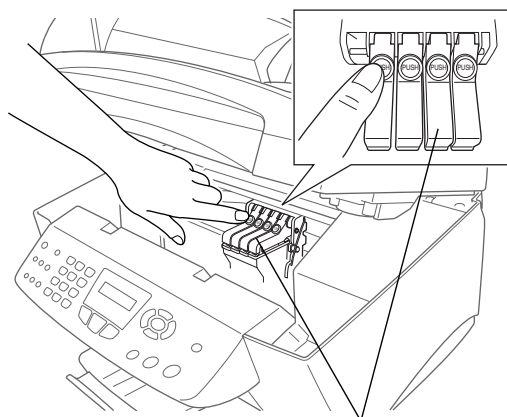

Deksels van kleureninktpatronen



- 4 Verwijder het witte transportdeksel door het naar u toe te trekken.

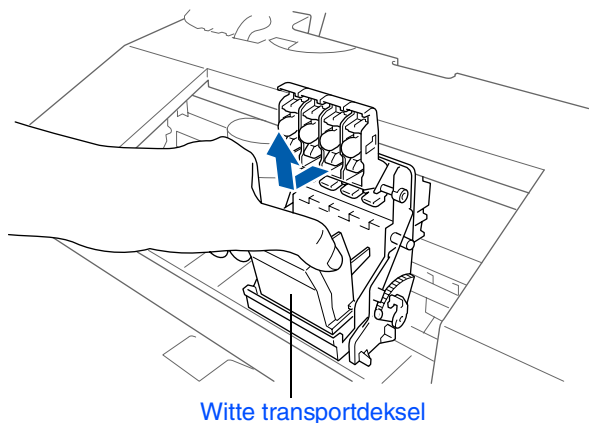

Witte transportdeksel



- De onderkant van het witte transportdeksel is bedekt met inkt die vlekken kan veroorzaken. Veeg de onderkant schoon alvorens u het deksel ergens neerzet.
- Gooi het witte transportdeksel niet weg. U hebt het nodig wanneer u de machine moet vervoeren.

- 5 Verwijder de zwarte inktpatroon.

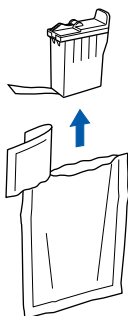

- 6 Verwijder de afdichttape voorzichtig van de inktpatroon.

**Trek de afdichttape er langzaam en voorzichtig af om morsen en verontreiniging van handen en kleren te voorkomen.**

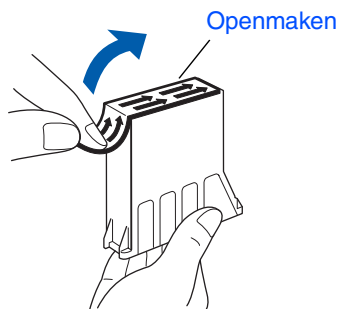

- 7 Zet de zwarte inktcartridge voorzichtig op zijn plaats.

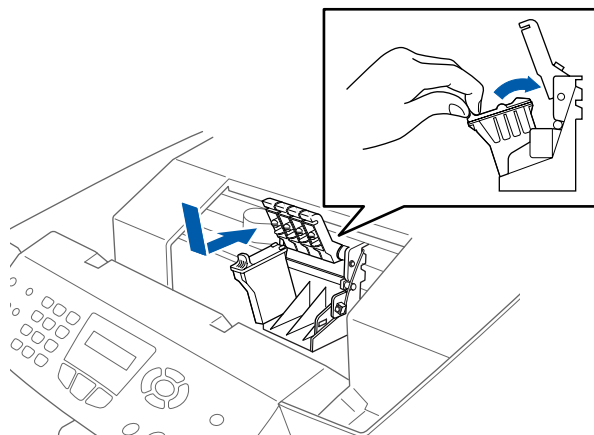

- 8 Duw op het deksel totdat het op zijn plaats klikt.

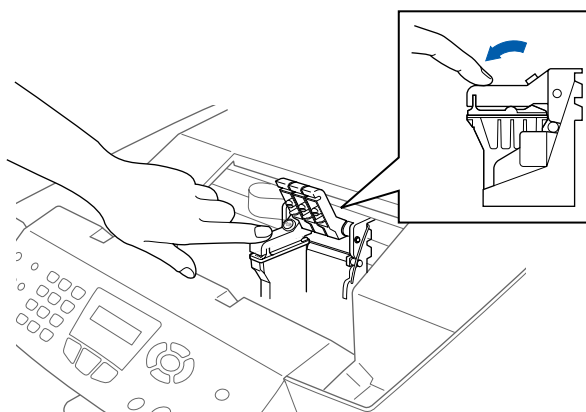

- 9 Herhaal stap 5 t/m 8 voor alle kleureninktcartridges. Controleer aan de hand van de kleur op het deksel of de patronen op de juiste plaats zitten.

- 10 Sluit het scannerdeksel. De MFC gaat nu de printkoppen reinigen en deze cyclus duurt ongeveer vier minuten.

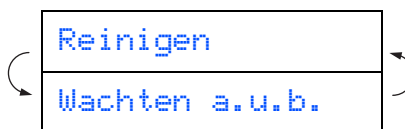

Vervolg ...



- Raak de inktopening op de patroon of de verwijderde tape niet aan.



- Verwijder **GEEN** inktpatronen wanneer u ze niet hoeft te vervangen. Als u dit toch doet, kan dit de hoeveelheid inkt verminderen en weet de MFC niet hoeveel inkt er nog in de cartridge zit.
- Schud de inktcartridges **NIET**. Als u inkt op uw lichaam of kleding hebt gemorst, was deze dan onmiddellijk met zeep of een wasmiddel.
- Brother raadt u met klem aan om de met deze machine meegeleverde inktpatronen niet na te vullen. Wij raden u bovendien met klem aan om uitsluitend originele inktcartridges van het merk Brother te gebruiken. Als u probeert om mogelijk niet-compatibele inkt en/of cartridges in deze machine te gebruiken, kan de machine beschadigd worden en/of kan dit de afdrukkwaliteit negatief beïnvloeden. Problemen die voortvloeien uit het gebruik van inkt en/of cartridges van andere merken worden niet door onze garantie gedekt. Om uw investering te beschermen en optimale afdrukkwaliteit te handhaven, is het zaak dat u lege inktcartridges alleen vervangt door originele cartridges van Brother.



- Als de kleuren zijn gemengd omdat u een inktcartridge in de verkeerde kleurpositie hebt geïnstalleerd, moet u nadat de cartridge op de juiste plaats is geïnstalleerd de printkop diverse keren reinigen, pas dan mag u gaan afdrucken. (Raadpleeg "De printkop reinigen" op pagina 13-12 van de gebruikershandleiding.)
- Zodra een inktpatroon geopend is, moet hij in de MFC worden geïnstalleerd en binnen zes maanden na de installatie worden verbruikt. Gebruik ongeopende inktcartridges vóór de uiterste verbruiksdatum die op de doos vermeld staat.
- Als op het LCD-scherm de melding **INKT LEEG** wordt weergegeven nadat u de inktpatronen hebt geïnstalleerd, dient u te controleren of ze op juiste wijze zijn geïnstalleerd.

## 7

## Kwaliteit van kleurenblokken en uitlijning controleren

- 1 Nadat het reinigen is voltooid, wordt op het LCD-scherm het volgende weergegeven:

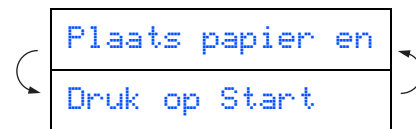

- 2 Zorg dat er papier in de papierlade zit. Druk op **Colour Start**.
- 3 De MFC begint de testpagina af te drukken (alleen wanneer de inktcartridges voor de eerste keer worden geïnstalleerd).

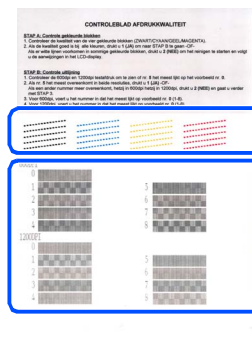

In **stap A** controleren

In **stap B** controleren

## Stap A: Kwaliteit van kleurenblokken controleren

- 1 Op het LCD-scherm wordt het volgende weergegeven:

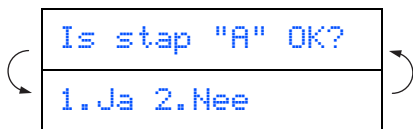

Controleer de kwaliteit van de vier kleurenblokken die worden gevormd door de korte lijnen die op de testpagina zijn afgedrukt.  
(ZWART/CYAAN/GEEL/MAGENTA)

- 2 Wanneer alle regels duidelijk en zichtbaar zijn, drukt u **1** op de kiestoetsen om naar **STAP B: Uitlijning controleren** te gaan, ---OF--- wanneer u ziet dat er korte strepen ontbreken, drukt u **2** op de kiestoetsen en gaat u naar **3**.

OK

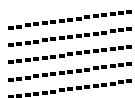

Niet OK



- 3 U wordt gevraagd of de afdrukkwaliteit voor elke kleur in orde is. Druk op **1** of **2** op de kiestoetsen.

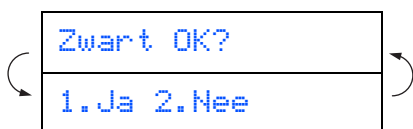

Wanneer u voor iedere kleur **1** (Ja) of **2** (Nee) hebt geselecteerd, toont het LCD-scherm het volgende.

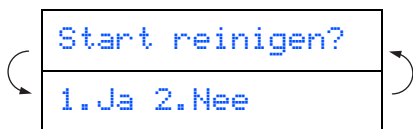

Druk op **1** (Ja), en de MFC gaat de kleuren reinigen.

Druk op **Colour Start** wanneer het reinigen is voltooid. De MFC drukt de testpagina nogmaals af, en de eerste stap van STAP A wordt herhaald.

## Stap B: Uitlijning controleren

- 1 Op het LCD-scherm wordt het volgende weergegeven:

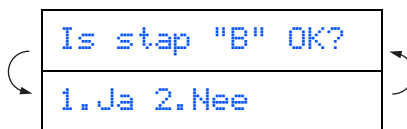

Controleer de testafdrukken voor 600 dpi en 1200 dpi om te zien of **nummer 5** het beste overeenkomt met het correcte voorbeeld (**nummer 0**). Druk op **1** wanneer **nummer 5** overeenkomt.

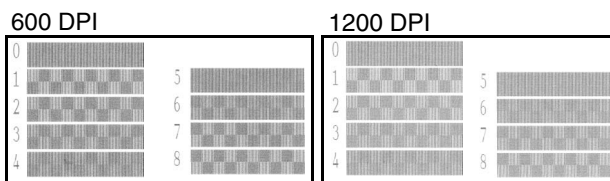
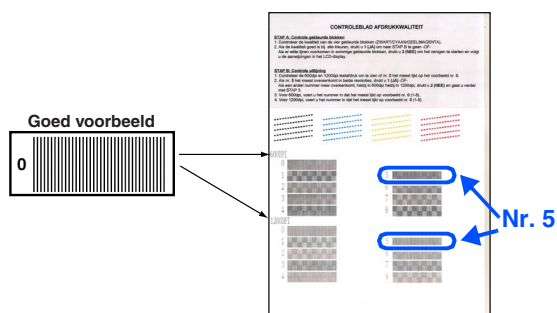

Als het nummer van een andere testafdruk beter bij 600 dpi of 1200 dpi past, moet u op **2** drukken om NEE te selecteren, en gaat u door naar stap **2**.

- 2 Kies voor 600 dpi het nummer (1-8) van de testafdruk dat het beste overeenkomt met het voorbeeld **nummer 0** en voer het in met behulp van de kiestoetsen.

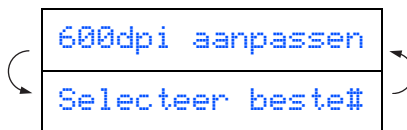

- 3 Kies voor 1200 dpi het nummer (1-8) van de testafdruk dat het beste overeenkomt met het voorbeeld **nummer 0**.

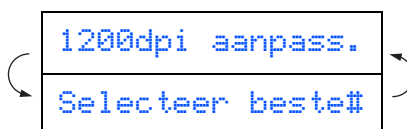

De kwaliteitscontrole is nu voltooid.

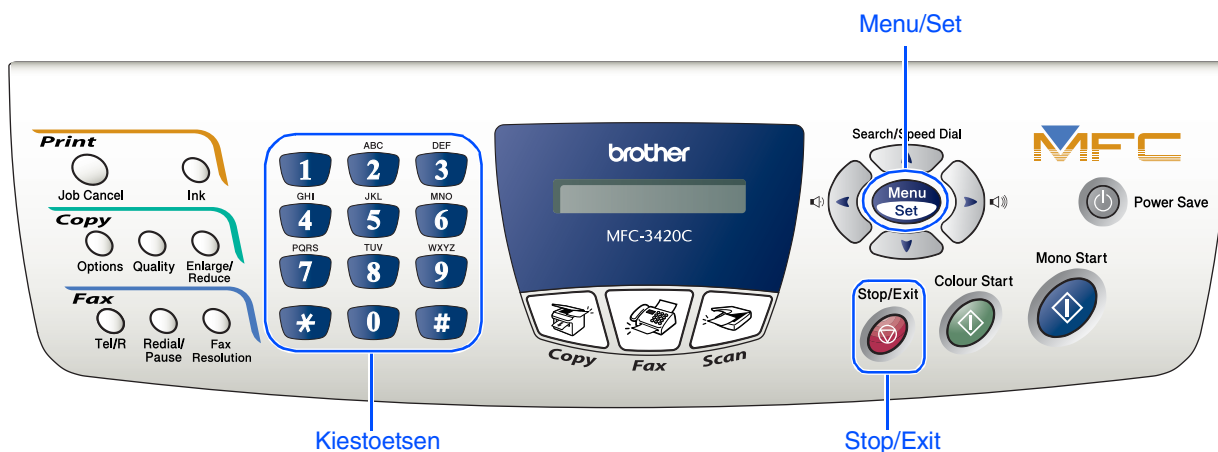

## 8 De datum en tijd instellen

De MFC geeft de datum en de tijd weer, en deze gegevens worden afgedrukt op elke fax die u verzendt.

- 1 Druk op **Menu/Set**.
- 2 Druk op **0**.
- 3 Druk op **2**.
- 4 Toets de laatste twee cijfers van het jaar in met behulp van de kiestoetsen, en druk op **Menu/Set**.

Jaar: 2004

(voer bijvoorbeeld **0, 4** in voor 2004.)

- 5 Voer met behulp van de kiestoetsen de twee cijfers voor de maand in, en druk op **Menu/Set**.

Maand: 03

(voer bijvoorbeeld **0, 3** in voor maart.)

- 6 Voer met behulp van de kiestoetsen de twee cijfers voor de dag in, en druk op **Menu/Set**.

Dag: 01

(voer bijvoorbeeld **0, 1**.)

- 7 Voer met behulp van de kiestoetsen de tijd in 24-uurs notatie in, en druk op **Menu/Set**.

Tijd: 15:25

(voer bijvoorbeeld **1, 5, 2, 5** in voor 15:25)

- 8 Druk op **Stop/Exit**.



Als u deze procedure vanaf stap 1 wilt herhalen, drukt u op **Stop/Exit**.

## 9 De stations-ID instellen

U kunt uw naam en faxnummer opslaan, zodat deze gegevens worden afgedrukt op alle faxpagina's die u verstuurt.

- 1 Druk op **Menu/Set**.
- 2 Druk op **0**.
- 3 Druk op **3**.
- 4 Toets uw faxnummer in (maximaal 20 cijfers) en druk op **Menu/Set**.

Fax: \_

- 5 Voer uw naam (maximaal 20 tekens) in met behulp van de kiestoetsen, en druk vervolgens op **Menu/Set**.

Naam: \_



- Raadpleeg bij het invoeren van uw naam het onderstaande schema.
- Als u tweemaal achtereenvolgend dezelfde letter wilt invoeren (bijvoorbeeld twee e's), dan drukt u tussendoor op om de cursor een plaats verder te zetten.

Druk op	Een keer	Twee keer	Drie keer	Vier keer
2	A	B	C	2
3	D	E	F	3
4	G	H	I	4
5	J	K	L	5
6	M	N	O	6
7	P	Q	R	S
8	T	U	V	8
9	W	X	Y	Z



Raadpleeg "De stations-ID instellen" in hoofdstuk 1 van de gebruikershandleiding.

- 6 Druk op **Stop/Exit**.



Als u deze procedure vanaf stap 1 wilt herhalen, drukt u op **Stop/Exit**.

Ga naar de volgende pagina om de driver te installeren

## 10 Een ontvangststand selecteren

Sluit u een externe telefoon of een extern antwoordapparaat aan op de MFC?

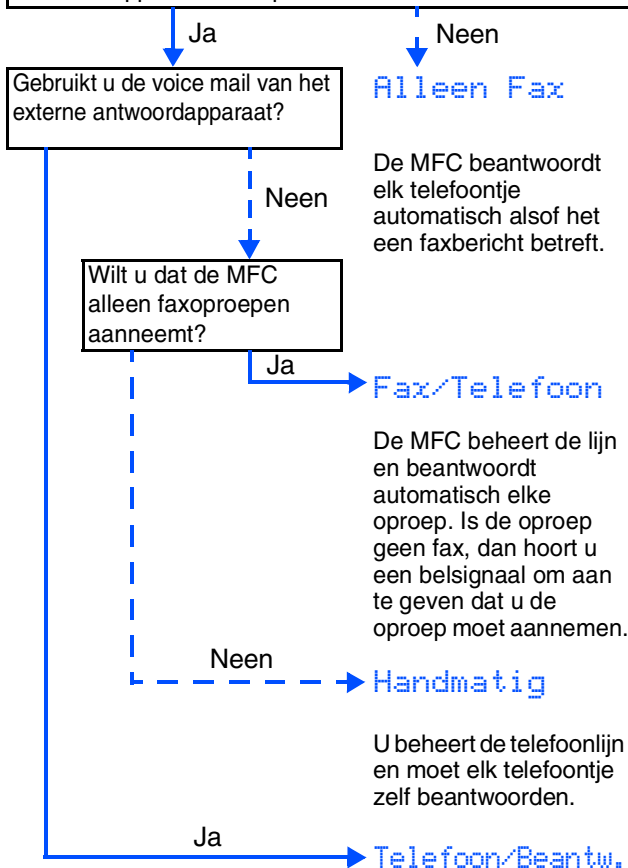

Er zijn vier verschillende ontvangststanden: **Alleen Fax**, **Fax/Telefoon**, **Handmatig** en **Telefoon/Beantw.**

- 1 Druk op **Menu/Set**.
- 2 Druk op **0**.
- 3 Druk op **1**.
- 4 Druk op of om de stand te selecteren.
- 5 Druk op **Menu/Set**.
- 6 Druk op **Stop/Exit**.



Raadpleeg "De ontvangststand instellen" in hoofdstuk 5 van de gebruikershandleiding voor meer details.

## Meegeleverde cd-rom (MFL-Pro Suite)

De CD-ROM bevat de volgende onderdelen.

### Windows®



#### Software-installatieprogramma

U kunt stuurprogramma's voor de printer, scanner en PC-FAX Send installeren, maar ook diverse hulpprogramma's zoals PaperPort® en TextBridge® OCR.



#### On line registratie

Voor het snel registreren van uw MFC wordt u naar de Brother Product Registration webpagina geleid.



#### Documentatie

U kunt de gebruikershandleiding en andere documentatie in PDF-formaat bekijken. (Viewer bijgevoegd)



#### Brother Solutions Center

Hiermee gaat u naar het Brother Solutions Center, een website waar u informatie vindt over uw Brother-product, zoals veelgestelde vragen (FAQ), gebruikershandleidingen, recente(re) versie van stuurprogramma's en tips voor het gebruik van uw machine.



#### Help

Nuttige tips.

### Macintosh®



#### Start Here

U kunt de stuurprogramma's voor de printer, scanner, PC-FAX Send en Presto! PageManager® voor Mac OS® 8.6 - 9.2 installeren.



#### Documentation

U kunt de gebruikershandleiding en andere documentatie in PDF-formaat bekijken.



#### Start Here OSX

U kunt de stuurprogramma's voor de printer, scanner, PC-Fax Send, extern installatieprogramma en Presto! PageManager® voor Mac OS® 10.1/10.2.1 of hoger installeren (scannen wordt niet ondersteund in Mac OS® 10.1).



#### Brother Solutions Center

Hiermee gaat u naar het Brother Solutions Center, een website waar u informatie vindt over uw Brother-product, zoals veelgestelde vragen (FAQ), gebruikershandleidingen, recente(re) versie van stuurprogramma's en tips voor het gebruik van uw machine.



#### ReadMe!

Hier vindt u belangrijke informatie en tips voor het oplossen van problemen.



#### On-Line Registration

Voor het snel registreren van uw MFC wordt u naar de Brother Product Registration webpagina geleid.

Volg de instructies in deze handleiding die betrekking hebben op uw besturingssysteem.

De machine  
installeren

Windows®



Bij gebruik van Windows® 98 / 98SE / Me2000 Professional / XP  
..... Ga naar pagina 14

Windows®

Macintosh®



Bij gebruik van Mac OS® 8.6 tot en met 9.2  
..... Ga naar pagina 22

Mac OS®  
8.6-9.2



Bij gebruik van Mac OS® X 10.1/10.2.1 of hoger  
..... Ga naar pagina 24

Mac OS® X  
10.1/10.2.1 of hoger

## Bij gebruik van Windows® 98/98SE/Me/2000 Professional/XP

Zorg dat u de instructies in stap 1 “De machine instellen” op pagina’s 4 - 11 hebt voltooid.

- 1 Zet de MFC uit en haal de stekker van de MFC uit het stopcontact. Als u de USB-interfacekabel reeds op uw computer had aangesloten, dient u deze kabel nu los te koppelen.

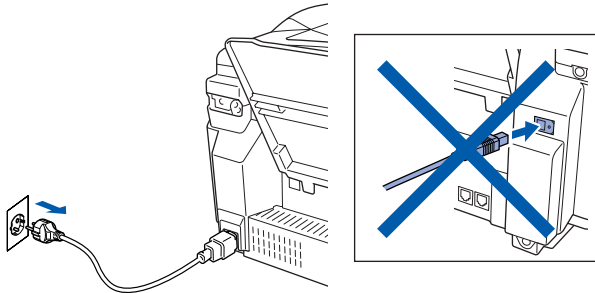

- 2 Zet de computer aan. (Bij gebruik van Windows® 2000 Professional / XP dient u als beheerder te zijn aangemeld.)
- 3 Plaats de meegeleverde CD-ROM in het CD-ROM-station. Als het scherm met de modelnaam wordt weergegeven, selecteert u uw machine. Wanneer u het talenscherm ziet, selecteert u uw taal.



- 4 Het hoofdmenu van de CD-ROM wordt geopend. Klik op **Software-installatieprogramma**.



-  Als dit venster niet wordt geopend, kunt u de Verkenner van Windows® gebruiken om het programma **setup.exe** uit te voeren vanuit de hoofddirectory op de cd-rom van Brother.

- 5 Klik bij de hoofdtoepassing op **MFL-Pro Suite**.



-  MFL-Pro Suite omvat stuurprogramma's voor de printer, scanner, en de software ScanSoft® PaperPort®, ScanSoft® TextBridge®, PC-FAX software, Remote Setup en True Type-lettertypen. PaperPort® is een toepassing voor het beheren van documenten en voor het weergeven van gescande documenten. ScanSoft® TextBridge®, dat is geïntegreerd in PaperPort®, is een OCR-toepassing die een beeld in tekst omzet en deze tekst in uw standaard tekstverwerker plaatst.

- 6 Klik op **Installeren**.



-  Als het volgende scherm wordt weergegeven, moet u op **OK** klikken om de Windows®-updates te installeren. Wanneer de updates zijn geïnstalleerd, kunt u uw PC herstarten. *Opmerking: Wanneer dit zo is, gaat de installatie automatisch verder.*

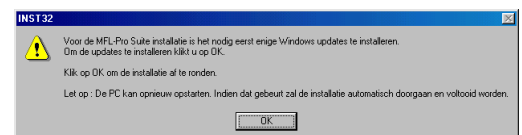

- Als de installatie niet automatisch wordt voortgezet, dient u het menu van het installatieprogramma opnieuw te openen door op de cd-rom van Brother op het programma **setup.exe** in de hoofddirectory te dubbelklikken, waarna u doorgaat vanaf stap 4.



- 7 Als het venster Setup van PaperPort® 8.0 SE wordt weergegeven, klikt u op **Volgende**.

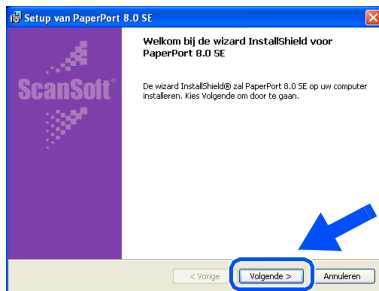

- 8 Nadat u de licentieovereenkomst van ScanSoft® hebt gelezen en geaccepteerd, moet u de gebruikersinformatie invullen en op **Volgende** klikken.

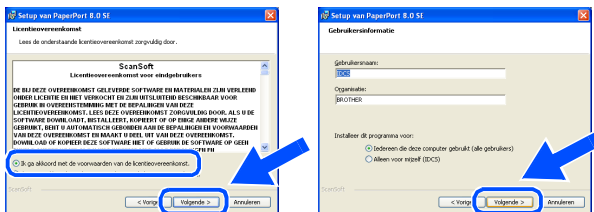

- 9 Selecteer **Standaard** en klik op **Volgende**.

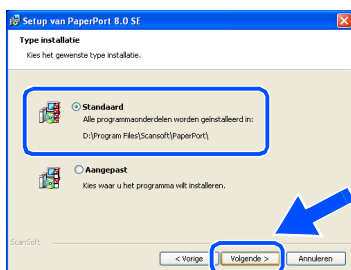

- 10 Klik op **Installeren**. PaperPort® wordt nu op uw computer geïnstalleerd.

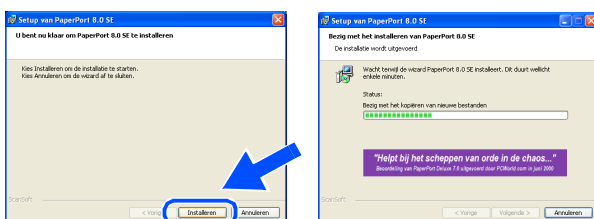

- 11 Als het registratiescherm voor ScanSoft® wordt weergegeven, selecteert u daar de gewenste optie en volgt u de aanwijzingen op het scherm.



- 12 Klik op **Voltoeien** om de installatie te voltooien.

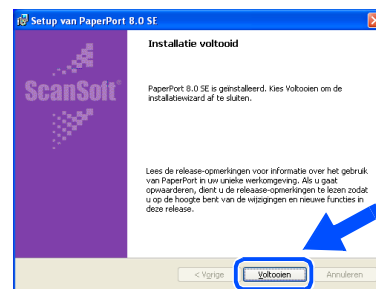

- 13 Als het venster Brother MFL-Pro Suite Installatie wordt geopend, klikt u op **Volgende**.

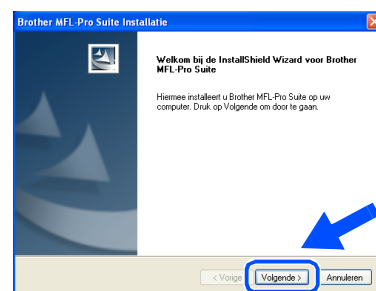

Als er in deze fase van de installatie een foutmelding wordt weergegeven, moet u eerst deze software van uw systeem verwijderen. Selecteer in het **Start**-menu de optie **Programma's, Brother, MFL-Pro Suite, verwijderen**, en volg nu de aanwijzingen op het scherm.

Vervolg ...

## Bij gebruik van Windows® 98/98SE/Me/2000 Professional/XP

- 14 Wanneer het venster met de Brother softwarelicentieovereenkomst wordt geopend, klikt u op **Ja** als u de voorwaarden accepteert.

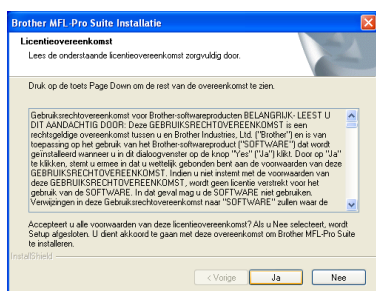

- 15 Selecteer **Standaard**, en klik u op **Volgende**.  
De toepassingsbestanden worden naar uw computer gekopieerd en geïnstalleerd.

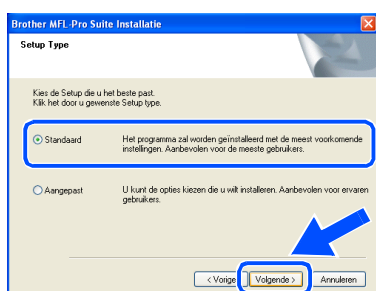

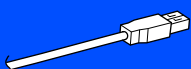

Bij gebruik van Windows® 98 / 98SE / Me  
→ Ga naar pagina 17

Bij gebruik van Windows® 2000 Professional  
→ Ga naar pagina 19

Bij gebruik van Windows® XP  
→ Ga naar pagina 21

# Alleen bij gebruik van Windows® 98/98SE/Me

Zorg dat u de instructies in 1 tot 15 op pagina's 14 - 16 hebt voltooid.

- 16 Wanneer dit scherm wordt weergegeven, sluit u de USB-interfacekabel eerst op uw pc aan en vervolgens op de MFC. Zet de MFC aan door de stekker in het stopcontact te steken.

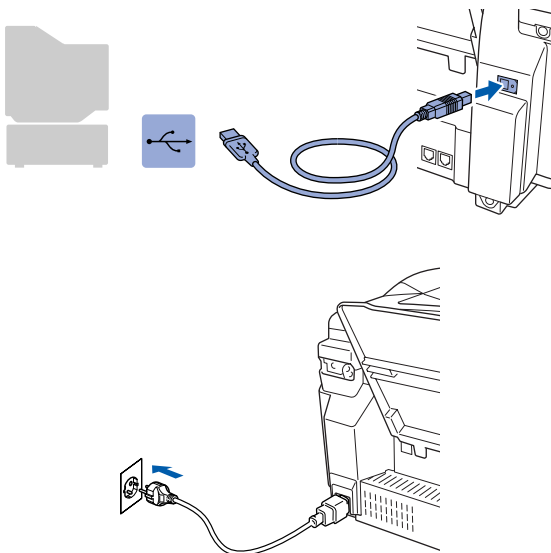
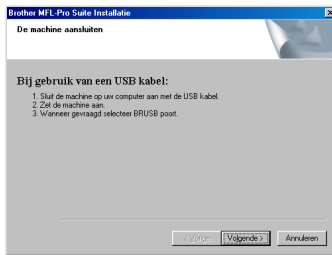

Na een paar seconden wordt het installatievenster weergegeven.

De installatie van de Brother-drivers wordt automatisch gestart. Volg de aanwijzingen op het scherm.

- 17 Selecteer **BRUSB: USB Printer Port** en klik op **Volgende**.

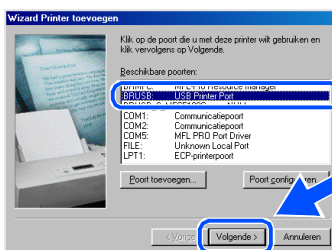

- 18 Accepteer de standaardprinternaam door **Ja** te selecteren, en klik op **Volgende**.

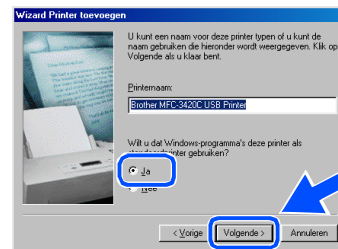

- 19 Selecteer **Ja (aanbevolen)** en klik op **Voltoeien**. Er wordt een testpagina afgedrukt zodat u de afdrukkwaliteit kunt controleren.

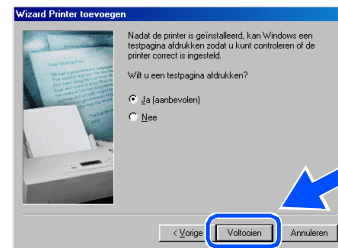

- 20 Als de testpagina correct is afgedrukt, klikt u op **Ja**. Als u op **Nee** klikt, moet u de prompts op het scherm volgen om het probleem te verhelpen.



Wanneer het bestand **README** wordt weergegeven in stap 21, sluit u dit bestand en klikt u na het afdrukken van de pagina op **Voltoeien**.

Vervolg ...

## Bij gebruik van Windows® 98/98SE/Me/2000 Professional/XP

- 21** Het bestand README wordt weergegeven. Nadat u de informatie over het oplossen van problemen in dit bestand hebt gelezen, moet u het bestand sluiten om verder te gaan met de installatie.

**OK!** Brother PC-FAX en de printer- en scannerdrivers zijn nu geïnstalleerd en de installatie is voltooid.

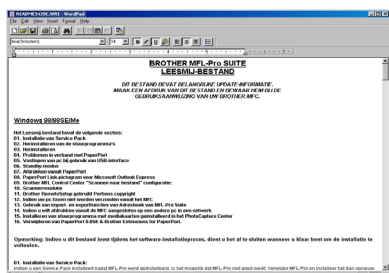

- 22** Klik op **Voltoeien** om uw computer opnieuw op te starten.

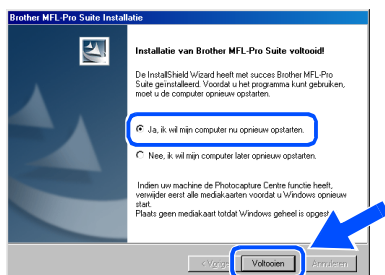

- 23** Nadat de computer opnieuw is gestart, klikt u op **Ja** zodat het Control Center telkens wordt geladen wanneer Windows® wordt gestart. Het Control Center verschijnt als een pictogram in de taakbalk. Wanneer u op **Nee** klikt, worden de scan-toetsen op de MFC uitgeschakeld.

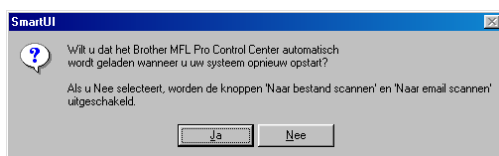

Ook als u **Nee** selecteert, kunt u achteraf het Brother Control Center starten om de **Scan**-toets te gebruiken. Dubbelklik op het pictogram Smart UI op het bureaublad. Nu is het Brother Control Center in de taakbalk geladen. Raadpleeg "Brother Control Center automatisch laden" in hoofdstuk 4 van de documentatie (gebruikershandleiding) op de CD-ROM.

# Alleen bij gebruik van Windows® 2000 Professional

Zorg dat u de instructies in 1 tot 15 op pagina's 14 - 16 hebt voltooid.

- 16 Wanneer dit scherm wordt weergegeven, sluit u de USB-interfacekabel eerst op uw pc aan en vervolgens op de MFC. Zet de MFC aan door de stekker in het stopcontact te steken.

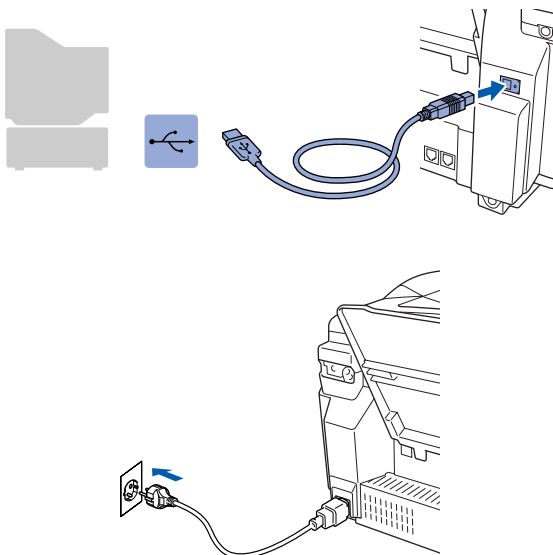
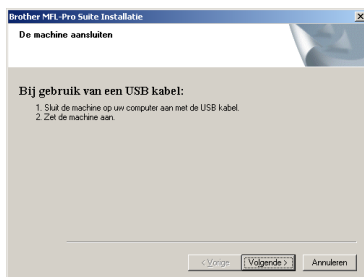

Na een paar seconden wordt het installatievenster weergegeven.

De installatie van de Brother-drivers wordt automatisch gestart. Volg de aanwijzingen op het scherm.

- 17 Als het dialoogvenster **Kan digitale handtekening niet vinden** wordt weergegeven, klikt u op **Ja** om de driver te installeren.



- 18 Het bestand **README** wordt weergegeven. Nadat u de informatie over het oplossen van problemen in dit bestand hebt gelezen, moet u het bestand sluiten om verder te gaan met de installatie.

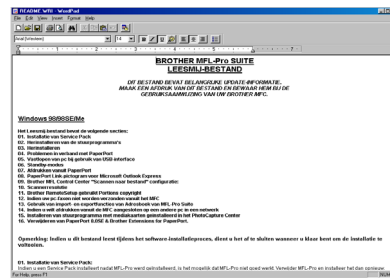

- 19 Klik op **Voltoeien** om uw computer opnieuw op te starten.



Vervolg ...

 Bij gebruik van Windows® 98/98SE/Me/2000 Professional/XP

- 20 Nadat de computer opnieuw is gestart, klikt u op **Ja** zodat het Control Center telkens wordt geladen wanneer Windows® wordt gestart. Het Control Center wordt als een pictogram op de taakbalk weergegeven. Als u op **Nee** klikt, kunnen de scantoetsen van de MFC niet worden gebruikt.

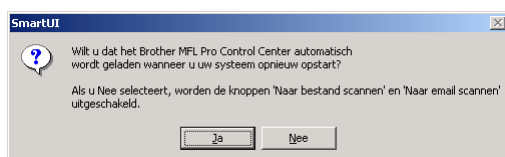

Ook als u **Nee** selecteert, kunt u achteraf het Brother Control Center starten om de **Scantoets** te gebruiken. Dubbelklik op het pictogram Smart UI op het bureaublad. Nu is het Brother Control Center in de taakbalk geladen. Raadpleeg "Brother Control Center automatisch laden" in hoofdstuk 4 van de documentatie (gebruikershandleiding) op de CD-ROM.

- OK!** Brother PC-FAX en de printer- en scannerdrivers zijn nu geïnstalleerd en de installatie is voltooid.

# Alleen bij gebruik van Windows® XP

Zorg dat u de instructies in 1 tot 15 op pagina's 14 - 16 hebt voltooid.

- 16 Wanneer dit scherm wordt weergegeven, sluit u de USB-interfacekabel eerst op uw pc aan en vervolgens op de MFC. Zet de MFC aan door de stekker in het stopcontact te steken.

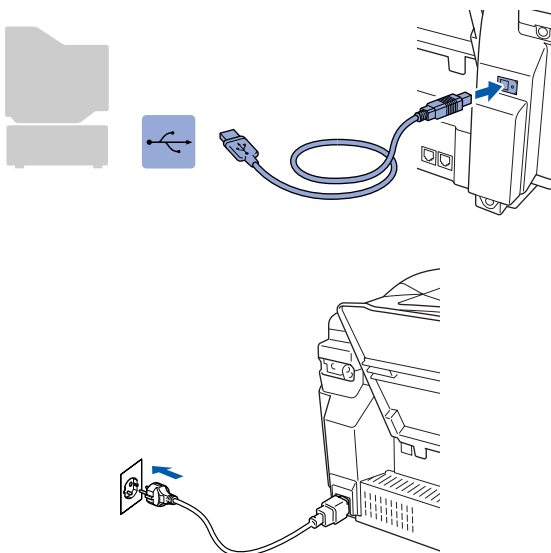
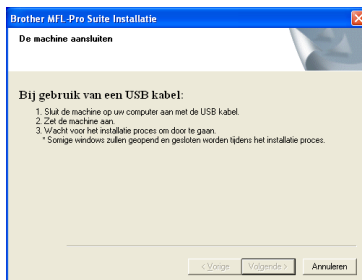

Na een paar seconden wordt het installatievenster weergegeven.

De installatie van de Brother-drivers wordt automatisch gestart. De installatieschermen worden na elkaar weergegeven. U moet dus even wachten.

- 17 Het bestand README wordt weergegeven. Nadat u de informatie over het oplossen van problemen in dit bestand hebt gelezen, moet u het bestand sluiten om verder te gaan met de installatie.

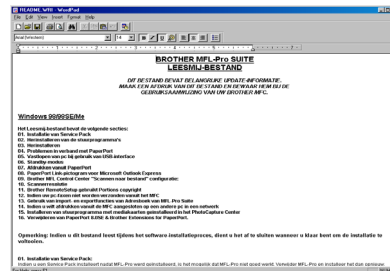

- 18 Klik op **Voltoeien** om uw computer opnieuw op te starten.

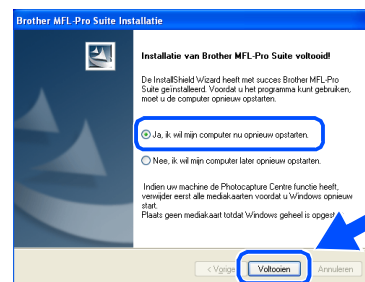

- OK!** Brother PC-FAX en de printer- en scannerdrivers zijn nu geïnstalleerd en de installatie is voltooid.

## Voor gebruikers van Mac OS® 8.6 tot 9.2

Zorg dat u de instructies in stap 1 “De machine instellen” op pagina’s 4 - 11 hebt voltooid.

- 1 Zet de MFC uit en haal de stekker uit het stopcontact. Als u de USB-interfacekabel reeds op uw Mac had aangesloten, dient u deze kabel nu los te koppelen.

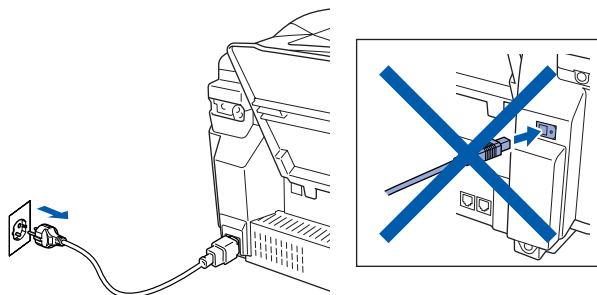

- 2 Zet uw Mac® aan.
- 3 Plaats de meegeleverde CD-ROM in het CD-ROM-station.



- 4 Dubbelklik op het pictogram **Start Here** om de printer-, de scanner- en PC-FAX Sendstuurprogramma's te installeren. Wanneer u het talenscherm ziet, selecteert u uw taal.

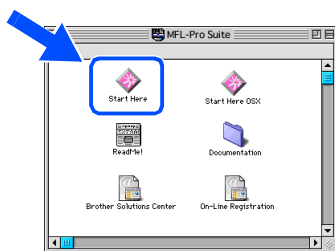

- 5 Klik op **MFL-Pro Suite** om deze te installeren.

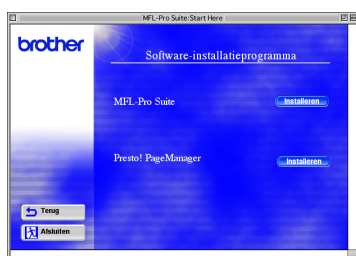

- 6 Volg de instructies op het scherm, en start de Macintosh® opnieuw.

- 7 Sluit de USB-interfacekabel eerst op uw Macintosh® aan en vervolgens op de MFC.

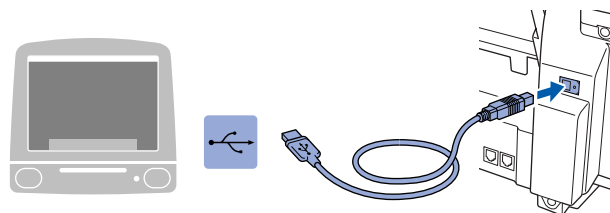

**Sluit de MFC niet aan op een USB-poort op een toetsenbord of een USB-hub zonder voeding.**

- 8 Zet de MFC aan door de stekker in het stopcontact te steken.

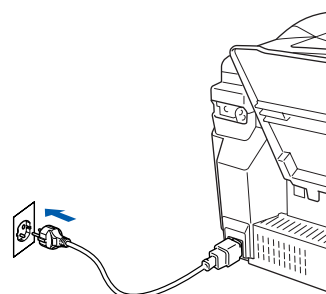

- 9 Open de **Kiezer** vanuit het Apple®-menu.





- 10 Klik op het pictogram **Brother Ink** van het geïnstalleerde apparaat. Selecteer rechts van de **Kiezer** de printer waarop u wilt afdrukken. Sluit de **Kiezer**.

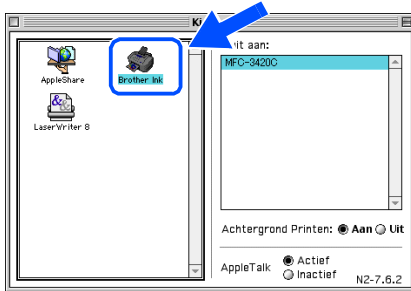

- OK! De Brother PC-FAX Send, printer- en scannerdrivers zijn geïnstalleerd.

- 11 Om de Presto! PageManager® te installeren, klikt u op het pictogram **Presto! PageManager®** en volgt u de aanwijzingen op het scherm.



*U kunt gemakkelijk foto's en documenten scannen, gezamenlijk gebruiken, en ordenen met behulp van de Presto! PageManager®.*

- OK! Presto! PageManager® is geïnstalleerd en de installatie is nu voltooid.

## Voor gebruikers van Mac OS® X 10.1/10.2.1 of hoger

Zorg dat u de instructies in stap 1 “De machine instellen” op pagina’s 4 - 11 hebt voltooid.

- 1 Zet de MFC uit en haal de stekker uit het stopcontact. Als u de USB-interfacekabel reeds op uw Mac had aangesloten, dient u deze kabel nu los te koppelen.

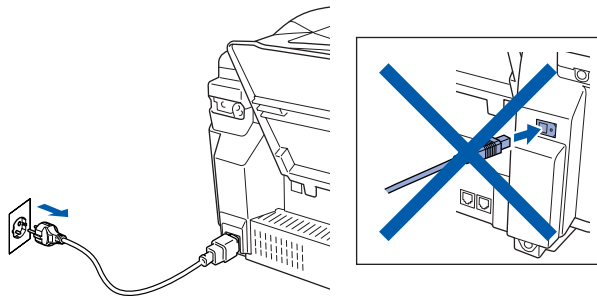

- 7 Sluit de USB-interfacekabel eerst op uw Macintosh® aan en vervolgens op de MFC.

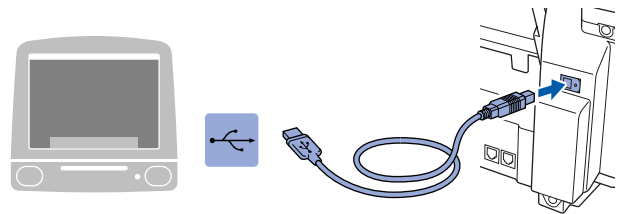

Sluit de MFC niet aan op een USB-poort op een toetsenbord of een USB-hub zonder voeding.

- 2 Zet uw Mac® aan.
- 3 Plaats de meegeleverde CD-ROM in het CD-ROM-station.



- 4 Dubbelklik op het pictogram **Start Here OSX** om de printerdriver, scannerdriver, Brother PC-FAX Send en het Remote Setup programma te installeren. Wanneer u het talenscherm ziet, selecteert u uw taal.



- 8 Zet de MFC aan door de stekker in het stopcontact te steken.

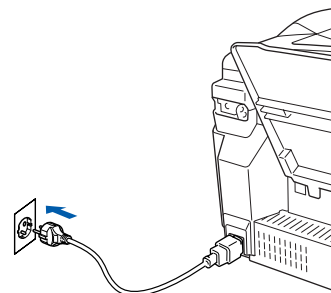

- 9 Selecteer **Programma's** in het menu **Ga**.



- 5 Klik op **MFL-Pro Suite** om deze te installeren.



- 10 Open de map **Utilities**.

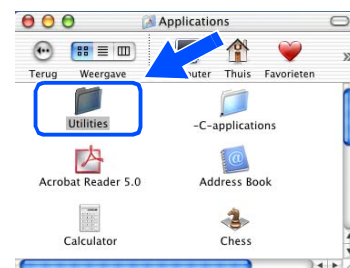

- 6 Volg de instructies op het scherm, en start de Macintosh® opnieuw.

- 11 Open het pictogram met het **Print Center**.

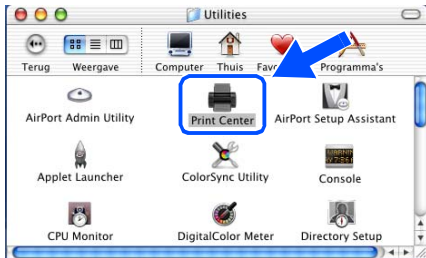

- 12 Klik op de knop **Voeg printer toe...**

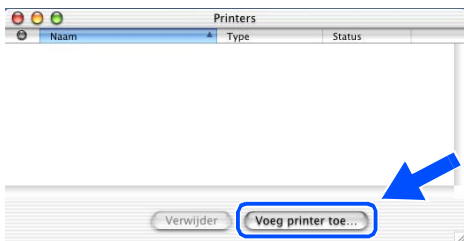

- 13 Selecteer **USB**.

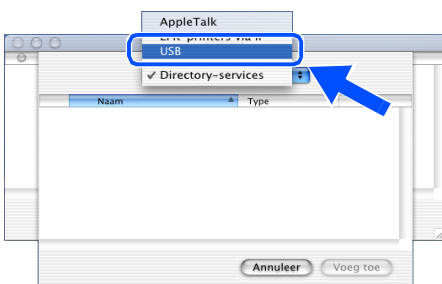

- 14 Selecteer **MFC-3420C**, en klik op **Voeg toe**.

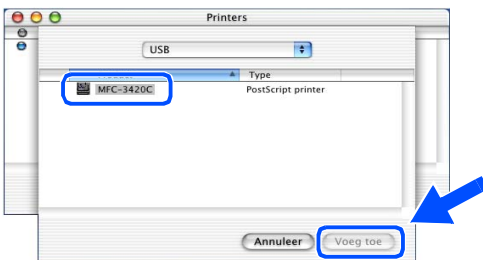

- 15 Selecteer **Stop "Afdrukbeheer"** in het menu **Afdrukbeheer**.



- OK! De printerdriver, scannerdriver, PC-FAX Send en het programma Remote Setup van Brother zijn nu geïnstalleerd en de installatie is voltooid.

- 16 Om de Presto! PageManager® te installeren, klikt u op het pictogram **Presto! PageManager®** en volgt u de aanwijzingen op het scherm.



*U kunt gemakkelijk foto's en documenten scannen, gezamenlijk gebruiken, en ordenen met behulp van de Presto! PageManager®.*

- OK! Presto! PageManager® is geïnstalleerd en de installatie is nu voltooid.

# Verbruiksonderdelen vervangen

## Inkt

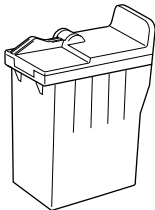
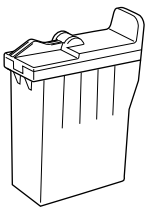
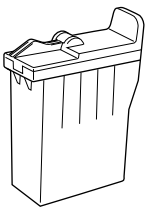
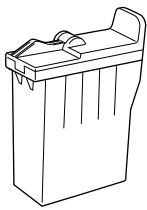
Zwart	Magenta	Geel	Cyaan
LC800BK	LC800M	LC800Y	LC800C
			

## Handelsmerken

Het Brother-logo is een wettig gedeponerd handelsmerk van Brother Industries, Ltd.

Brother is een wettig gedeponerd handelsmerk van Brother Industries, Ltd.

Multi-Function Link is een wettig gedeponerd handelsmerk van Brother International Corporation.

© Copyright 2003 Brother Industries, Ltd. Alle rechten voorbehouden.

Windows, Microsoft en MS-DOS zijn wettig gedeponerde handelsmerken van Microsoft in de VS en andere landen.

Macintosh is een gedeponerd handelsmerk van Apple Computer Inc.

PaperPort en TextBridge zijn wettig gedeponerde handelsmerken van ScanSoft, Inc.

Presto! PageManager is een wettig gedeponerd handelsmerk van NewSoft Technology Corporation.

Elk bedrijf wiens software in deze handleiding wordt vermeld, heeft een softwarelicentieovereenkomst die specifiek bedoeld is voor de desbetreffende programma's.

**Alle andere merknamen en productnamen die in deze handleiding worden gebruikt, zijn wettig gedeponerde handelsmerken van de desbetreffende bedrijven.**

## Samenstelling en publicatie

Deze handleiding is samengesteld en gepubliceerd onder supervisie van Brother Industries, Ltd. De nieuwste productgegevens en specificaties zijn in deze handleiding verwerkt.

De inhoud van deze handleiding en de specificaties van het product kunnen zonder voorafgaande kennisgeving worden gewijzigd.

Brother behoudt zich het recht voor om de specificaties en de inhoud van deze handleiding zonder voorafgaande kennisgeving te wijzigen. Brother is niet verantwoordelijk voor enige schade, met inbegrip van gevolgschade, voortvloeiend uit het gebruik van deze handleiding of de daarin beschreven producten, inclusief maar niet beperkt tot zelffouten en andere fouten in deze publicatie.

Dit product is bedoeld voor gebruik in een professionele omgeving.

At your side.  
**brother**®