

Ennen MFC:n käyttöä on määritettävä laitteiston asetukset ja asennettava ohjain. Lue tämä Pikaopas ja noudata siinä annettuja yksinkertaisia ohjeita laitteen asetusten määrittämiseksi ja ohjaimen ja ohjelmiston asentamiseksi.

Vaihe 1

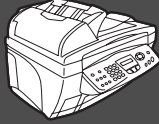

Laitteen asetukset

Vaihe 2



Ohjainten ja ohjelmien asentaminen

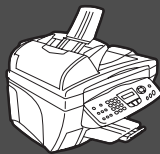









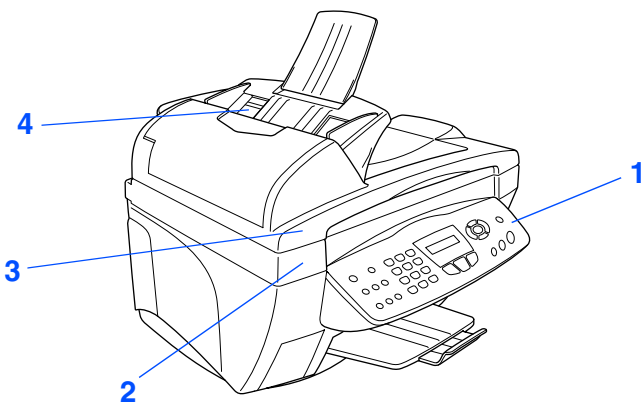
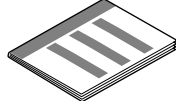

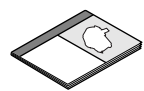
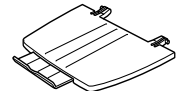
Asennus on valmis!

Uusimmat ohjaimet ja parhaat ratkaisut ongelmiin ja kysymyksiin saat Brother Solutions Centeristä. Napsauta ohjaimen osoitelinkkiä tai avaa web-sivu <http://solutions.brother.com>. Pidä tämä Pikaopas, Käyttäjän opas ja niiden mukana toimitettu CD-ROM-levy tallessa, jotta voit aina tarvittaessa katsoa ohjeita.

| | | | |
|---|--|---|---|
|  Varoitus |  |  Vinkki |  Käyttäjän opas |
| Osoittaa varoitusta, jota on noudatettava henkilövahinkojen välttämiseksi. | Osoittaa huomautusta, jota noudattamalla MFC:tä käytetään oikein ja vältetään laitevahingot. | Osoittaa ohjeita ja vinkkejä, jotka kannattaa muistaa MFC:tä käytettäessä. | Osoittaa viittausta Käyttäjän oppaaseen. |

Laatikon sisältö

| | | | |
|---|--|---|---|
| <p>MFC</p>  <p>1. Ohjauspaneeli 2. Skannerin kansi 3. Laitteen kansiosa 4. Arkinsyöttölaite</p> |  <p>Pikaopas</p> | | |
| |  <p>CD-ROM-levy</p> | | |
| |  <p>Käyttäjän opas</p> | | |
|  <p>Tulostelokero</p> |  <p>Paperilokero</p> | | |
|  <p>Puhelinjohto</p> |  <p>Verkkojohto</p> | | |
|  <p>Musta (LC800BK)</p> |  <p>Magenta (LC800M)</p> |  <p>Keltainen (LC800Y)</p> |  <p>Syaani (LC800C)</p> |
| <p>Mustepatruunat</p> | | | |

Laatikon sisältö vaihtelee maasta riippuen.
Säilytä kaikki pakkausmateriaalit ja laatikko.



- Käytä tarkoitukseen sopivaa USB-kaapelia.
- Kaapeli ei kuulu toimitukseen. Hanki tarkoitukseen sopiva USB-kaapeli.
- USB-kaapelin pituus saa olla korkeintaan 2 metriä.

Ohjauspaneeli

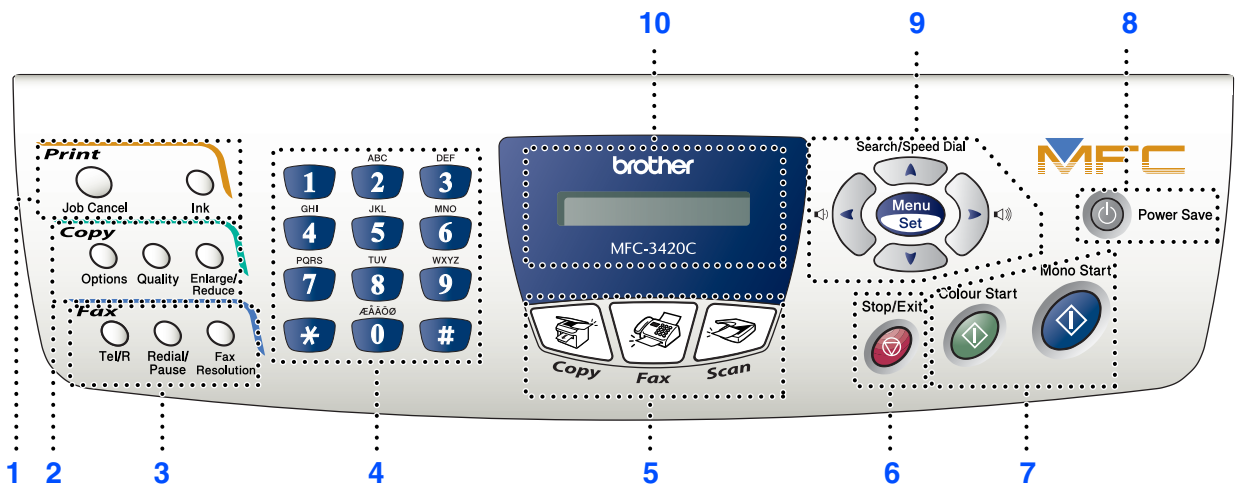

| | | |
|---|-------------------------|------------------------|
| 1. Tulostusnäppäin | 5. Tilanäppäimet | 9. Navigaationäppäimet |
| 2. Kopiointinäppäimet (Väliaikaiset asetukset) | 6. Stop/Exit | 10. Nestekidenäyttö |
| 3. Faksi- ja puhelinnäppäimet | 7. Käynnistysnäppäimet | |
| 4. Valintanäppäimet | 8. Virransäästöinäppäin | |



Lisätietoja on Käyttöoppaan 1. luvussa: Ohjauspaneelin esittely.

Vaihe 1

Laitteen asetukset

| | |
|---|----|
| 1. Suojapakkausten poistaminen | 4 |
| 2. Paperilokeron ja tukien kiinnittäminen | 4 |
| 3. Paperin syöttäminen | 5 |
| 4. Asenna puhelinjohto ja verkkojohto | 5 |
| 5. Aseta maa (ei kieltä) | 6 |
| 6. Aseta kieli | 6 |
| 7. Mustepatruunoiden asentaminen | 7 |
| 8. Väripalkkitesti ja kohdistustesti | 9 |
| 9. Päivämäärän ja kellonajan asettaminen | 11 |
| 10. Nimitunnuksen asettaminen | 12 |
| 11. Vastaanottotilan valitseminen | 13 |

Vaihe 2

Ohjainten ja ohjelmien asentaminen

Windows®

| | |
|--|----|
| Pakkauksen mukana toimitettu CD-ROM-levy (MFL-Pro Suite) | 14 |
| Windows® 98/98SE/Me/2000 Professional/XP:n käyttäjät | 16 |
| ■ Vain Windows® 98/98SE/Me:n käyttäjät | 19 |
| ■ Vain Windows® 2000 Professionalin käyttäjät | 21 |
| ■ Vain Windows® XP:n käyttäjät | 23 |

Macintosh®

| | |
|--|----|
| Mac OS® 8.6 - 9.2:n käyttäjät | 24 |
| Mac OS® X 10.1/10.2.1:n tai uudemman käyttäjät | 26 |

1 Suojapakkausten poistaminen

- 1 Poista arkinsyöttölaitteesta suojaiteppi ja -paperi.



ÄLÄ LIITÄ USB-kaapelia. USB-kaapeli liitetään vasta ohjainta asennettaessa.

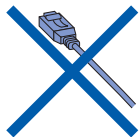

- 2 Avaa skannerin kansi nostamalla se ylös.

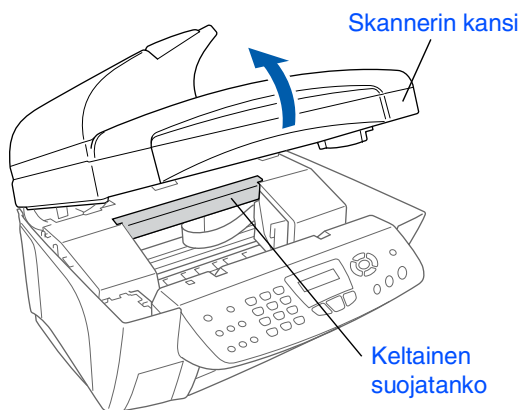

- 3 Vedä keltainen suojatanko ulos laitteesta.

Keltainen suojatanko

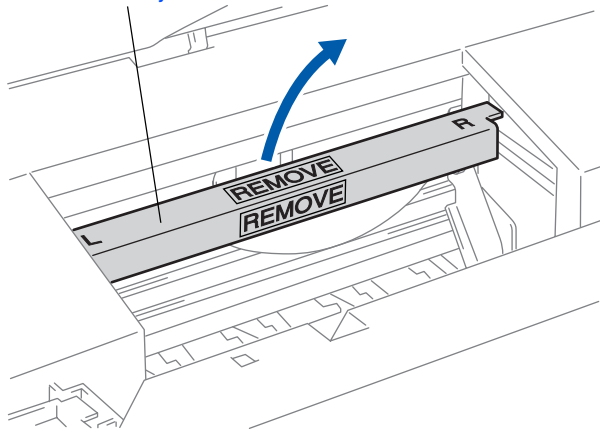

Älä hävitä keltaista suojatankoa. Sitä tarvitaan laitteen kuljetuksen aikana.

- 4 Sulje skannerin kansi.

2 Paperilokeron ja tukien kiinnittäminen

- 1 Kiinnitä paperilokero yläkautta MFC:n takaosaan.

Paperilokero

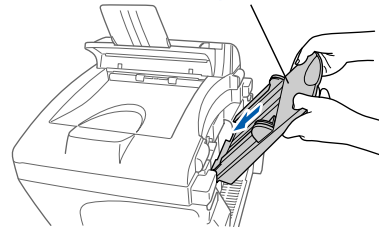

- 2 Liitä tulostelokero tulosteaukkoon ja vedä tulostelokeron lisätuki ulos.

Tulostelokero

Tulostelokeron lisätuki

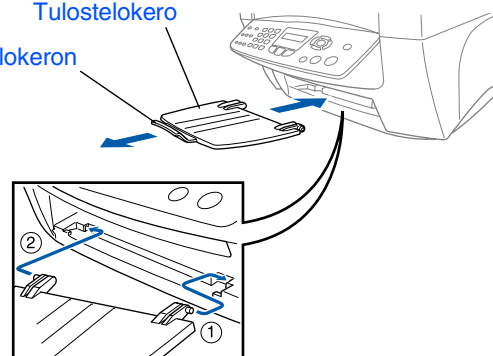

3 Paperin syöttäminen



Voit asettaa paperilokeroon korkeintaan 100 arkkia 80 g/m² -paperia. Lisätietoja on Käyttöoppaan 2. luvussa: Paperilokeron kapasiteetti.

- 1 Vältä paperin juuttuminen ja syöttövirheet erottelemalla paperit toisistaan.

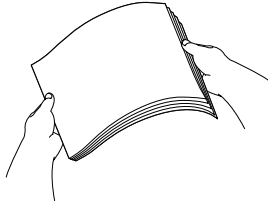

- 2 Paina paperiohjainta ja säädä se paperin leveyden mukaan.

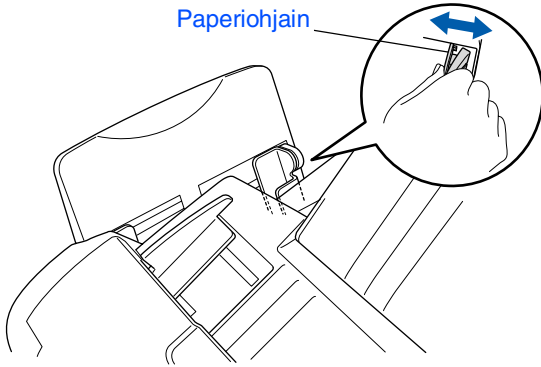

- 3 Aseta paperi varovasti paikalleen. Varmista, että tulostuspuoli on itseesi päin ja että paperipino ei ylitä yläreunan merkkiä.

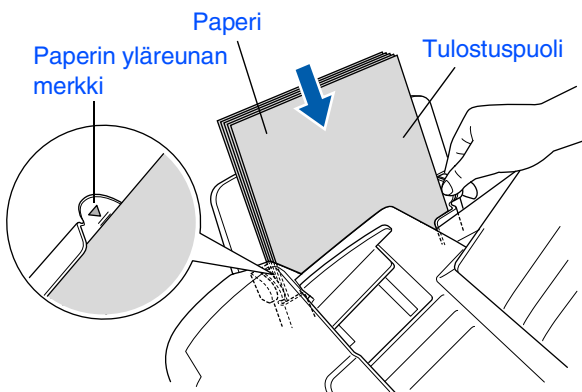

4 Asenna puhelinjohto ja verkkojohto

- 1 Liitä verkkojohto.

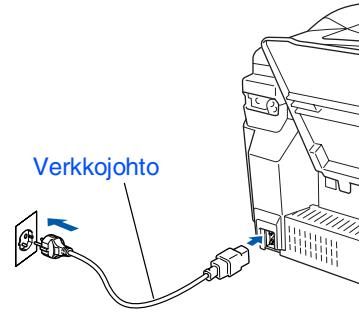

- 2 Liitä puhelinjohto. Liitä puhelinjohdon toinen pää MFC:n LINE-liitäntään ja toinen pää puhelinpistorasiaan.

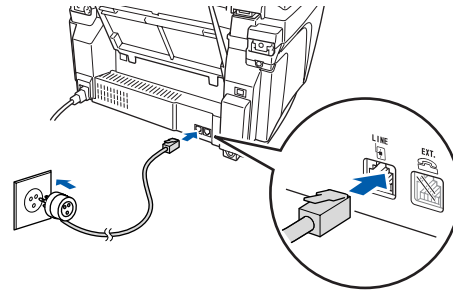

Älä liitä USB-kaapelia tässä vaiheessa.

Varoitus

- MFC on kytkettävä maadoitettuun pistorasiaan.
- Koska MFC on maadoitettu pistorasian kautta, voit suojautua televerkon mahdollisesti vaarallisilta sähköiskuilta kytkemällä MFC:n verkkovirtaan puhelinjohdon yhdistämisen ajaksi. Kun MFC:tä on siirrettävä, suojaa itsesi samalla tavalla irrottamalla ensin puhelinjohto ja sitten verkkojohto.

Jatkuu...

Vaihe 1 Laitteen asetukset



Jos linjaan on kytketty myös ulkoinen puhelin, liitä se alla osoitetulla tavalla.

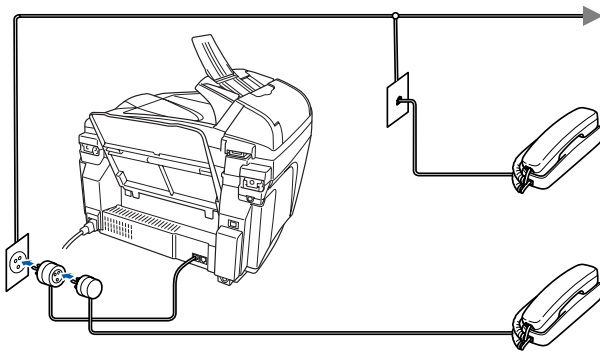

Jos linjaan on kytketty ulkoinen puhelinvastaaja, liitä se alla osoitetulla tavalla.



Jos linjaan on kytketty ulkoinen puhelinvastaaja, valitse vastaanottotilaksi "Ulkoinen/Puhv". Lisätietoja on Käyttöoppaan 1. luvussa: Laitteen kytkeminen.

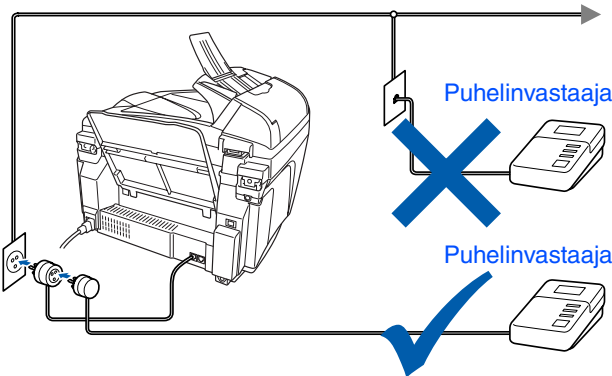

5 Aseta maa (ei kieltä)

MFC:hen on asetettava sen käyttömaa, jotta laite toimisi oikein paikallisessa puhelinverkossa.

- 1 Kytke verkkojohto seinäpistorasiaan ja kytke laitteen virta päälle virtakytkimestä. Paina **Menu/Set**.

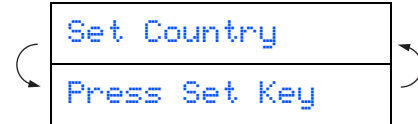

- 2 Valitse maa (NORWAY, SWEDEN, FINLAND tai DENMARK) painamalla tai . (Varmista, että kyse on maan eikä kielen asetuksesta.)

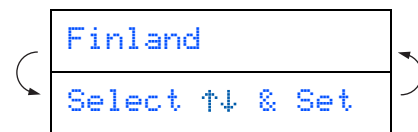

- 3 Paina **Menu/Set**, kun näyttöön tulee oma maasi.
- 4 Laite kehottaa vahvistamaan maavalinnan.

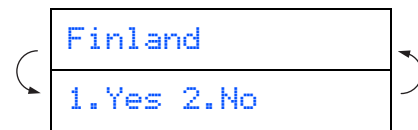

- 5 Jos näytöllä näkyy oikea maa, siirry vaiheeseen **6** painamalla **1**.
—TAI—
Siirry takaisin vaiheeseen **0** painamalla **2** ja valitse maa uudelleen.
- 6 Näytöllä näkyy **Accepted** kahden sekunnin ajan ja sitten **Odota hetki**.



Jos valitset vaiheessa **4** maaksi Finland, näytön viestit muuttuvat suomenkielisiksi.

- 7 Kun nestekidenäyttö näyttää päivämäärän ja kellonajan, sammuta laite virtakatkaisijasta ja käynnistä se uudestaan.

6 Aseta kieli

Voit valita näytön kieleksi norjan, ruotsin, tanskan tai suomen.

- 1 Paina **Menu/Set**, , .
- 2 Valitse kieli painamalla tai ja paina sen jälkeen **Menu/Set**.

Mustepatruunoiden asentaminen

Varoitus

Jos mustetta joutuu silmiin, huuhtelee silmät vedellä välittömästi. Jos silmäsi ovat edelleen ärtyneet, ota yhteyttä lääkäriin.

- 1 Varmista, että virta on kytketty päälle. Näyttöön tulee viesti:

Tarkista kasetti

- 2 Avaa skannerin kansi nostamalla se ylös. Tulostuspäät siirtyvät mustepatruunoiden vaihtoasentoon.

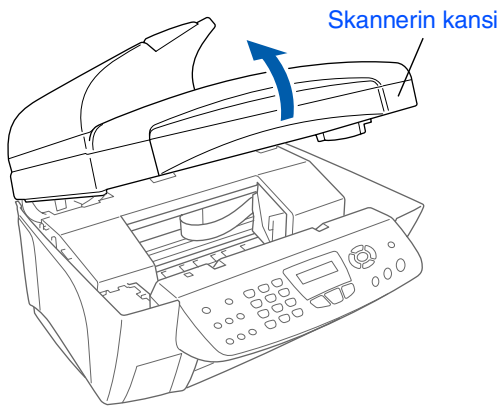

- 3 Työnnä neljän mustepatruunan kannet auki yksi kerrallaan siten, että ne nousevat ylös.

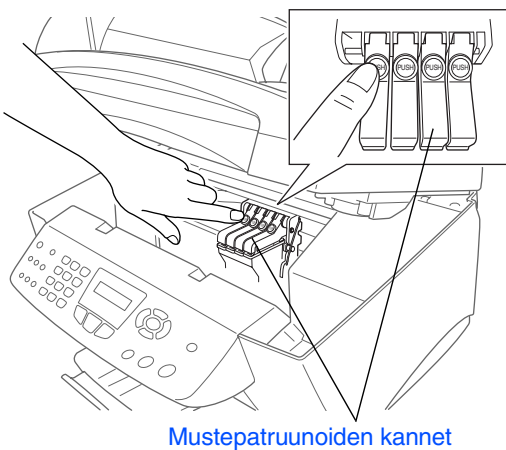

- 4 Irrota valkoinen kuljetussuoja vetämällä sitä itseäsi kohti.

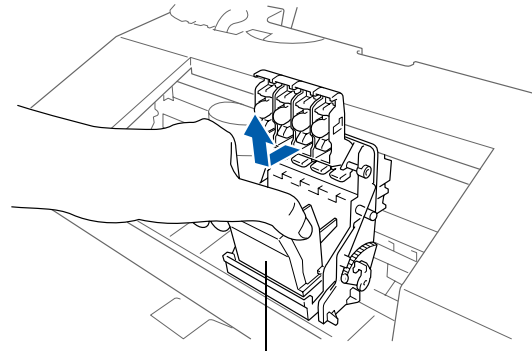

- Valkoinen kuljetussuoja on märkä musteesta ja saattaa tahrata, joten pyyhi se puhtaaksi, ennen kuin lasket sen alas.
- Älä hävitä valkoista kuljetussuojaa. Sitä tarvitaan laitteen kuljetuksen aikana.

- 5 Irrota musta mustepatruuna.

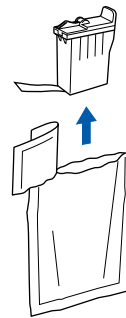

- 6 Poista varovasti patruunassa oleva teippi. Voit estää musteen valumisen ja käsien ja vaatteiden tahraantumisen irrottamalla teipin hitaasti.

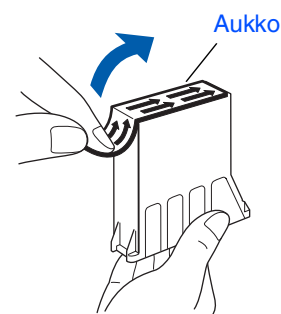

- Älä kosketa mustepatruunan aukkoja tai irrotettua teippiä.

Jatkuu...

Vaihe 1 Laitteen asetukset

- 7 Aseta musta mustepatruuna varovasti sille varattuun kohtaan.

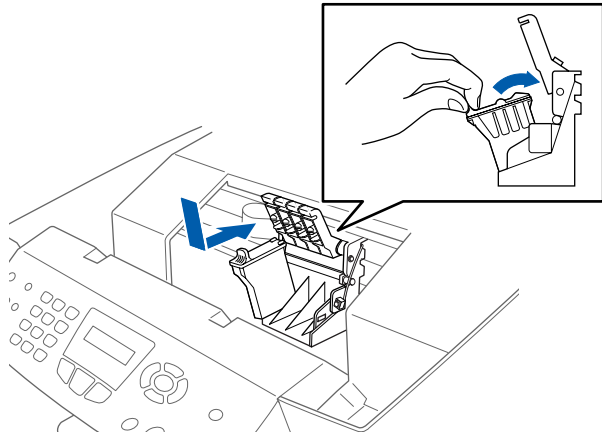

- 8 Paina kanta alas, kunnes se napsahtaa.

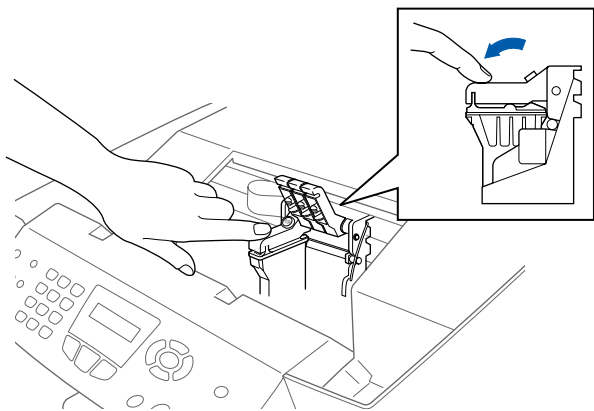

- 9 Asenna loput mustepatruunat toistamalla vaiheet 5 - 8. Aseta mustepatruunat niille varattuihin kohtiin.

- 10 Sulje skannerin kansi. MFC puhdistaa mustepatruunoita noin neljä minuuttia.

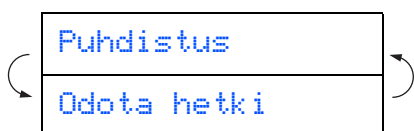

- **ÄLÄ POISTA** mustepatruunoita, jos et aio vaihtaa niitä. Jos poistat patruunat, niiden musteen määrä saattaa vähentyä, eikä MFC tiedä jäljellä olevan musteen määrää.
- **ÄLÄ RAVISTA** mustepatruunoita. Jos iholle tai vaatteille joutuu mustetta, pese ne saippualla tai muulla puhdistusaineella välittömästi.
- Älä täytä uudelleen laitteen mukana toimitettuja mustepatruunoita. Suosittelemme myös aitojen Brother-merkkisten vaihtopatruunoiden käyttöä. Tarkoitukseen sopimattomien musteiden tai mustepatruunoiden käyttäminen voi vahingoittaa laitetta tai huonontaa tulostuslaatua. Takuu ei kata valtuuttamattoman kolmannen osapuolen musteiden tai mustepatruunoiden aiheuttamia ongelmia. Suojele laitetta ja varmista tulostuslaatu käyttämällä vain Brother-merkkisiä vaihtopatruunoita.



- Jos mustepatruuna asennetaan väärään paikkaan, musteiden värit sekoittuvat. Patruunat on tällöin asennetta uudelleen oikeisiin paikkoihin ja tulostuspää on puhdistettava useaan kertaan. (Katso Käyttöoppaan sivu 13-12: Tulostuspään puhdistaminen.)
- Kun avaat mustepatruunan, asenna se MFC:hen ja käytä loppuun kuuden kuukauden kuluessa asennuksesta. Käytä avaamattomat mustepatruunat pakkaukseen merkittyyn käyttöpäivään mennessä.
- Jos näyttöön tulee mustepatruunoiden asentamisen jälkeen viesti "Muste loppu", tarkista, että olet asentanut mustepatruunat oikein.

Väripalkkitesti ja kohdistustesti

- 1 Kun puhdistus on suoritettu loppuun, näyttöön tulee viesti:

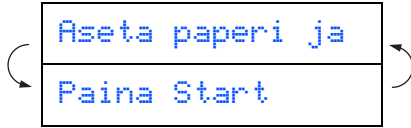

- 2 Varmista, että paperilokerossa on paperia. Paina **Colour Start**.
- 3 MFC aloittaa TULOSTUKSEN LAADUNTARKISTUSSIVUN tulostamisen (vain kun mustepatruunat asennetaan ensimmäisen kerran).

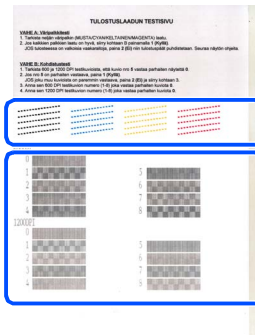

Tarkista **Vaihe A**

Tarkista **Vaihe B**

Vaihe A: Väripalkkitesti

- 1 Näyttöön tulee viesti:

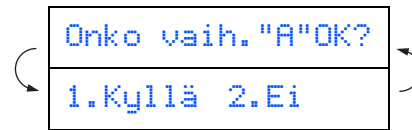

Tarkista sivulta neljän väripalkin laatu. Palkit muodostuvat lyhyistä viivoista. (MUSTA/SYAANI/KELTAINEN/MAGENTA)

- 2 Jos kaikki viivat ovat selkeitä ja näkyvissä, siirry **1** -näppäintä painamalla **VAIHEESEEN B: Kohdistustesti.** ---TAI---

Jos kuvasta puuttuu lyhyitä viivoja, paina **2** -näppäintä ja siirry vaiheeseen **3**.

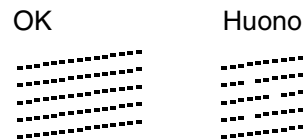

- 3 Näytössä kysytään, onko laatu hyvä kunkin värin kohdalla. Paina joko **1** -näppäintä tai **2** -näppäintä.

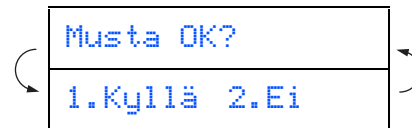

Kun olet suorittanut valinnat loppuun painamalla **1** -näppäintä (Kyllä) tai **2** -näppäintä (Ei) kunkin värin kohdalla, näyttöön tulee viesti:

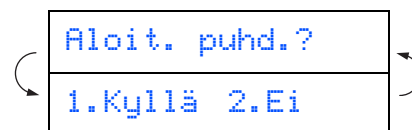

Paina **1** (Kyllä). MFC aloittaa värien puhdistuksen.

Kun puhdistus on suoritettu loppuun, paina **Colour Start**. MFC aloittaa TULOSTUKSEN LAADUNTARKISTUSSIVUN tulostamisen ja palaa takaisin VAIHEEN A alkuun.

Jatkuu...

Vaihe B:Kohdistustesti

- 1 Näyttöön tulee viesti:

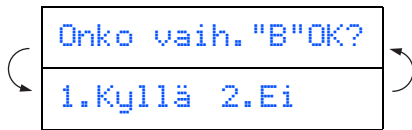

Tarkista 600 dpi- ja 1200 dpi - testitulosteista, vastaako **numero 5** tarkimmin OK-näytettä (**numero 0**). Paina **1** -näppäintä, jos **numero 5** vastaa sitä.

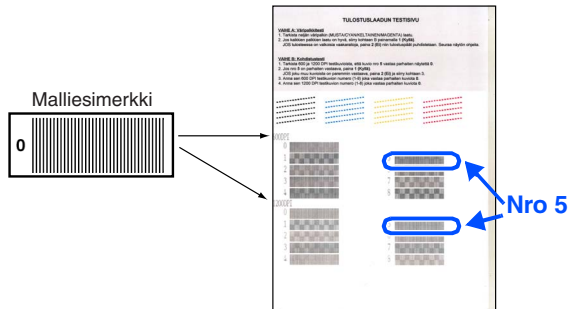

600 DPI

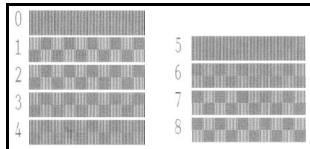

1200 DPI

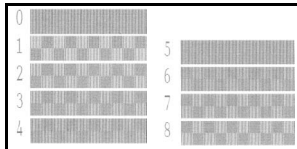

Jos jokin toinen testinumero vastaa paremmin 600 dpi- tai 1200 dpi -testiä, valitse Ei painamalla **2** -näppäintä ja siirry vaiheeseen **2**.

- 2 Paina 600 dpi -testissä sitä testinumeroa (1 - 8), joka vastaa parhaiten **numeroa 0**.

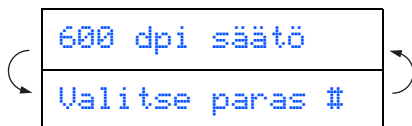

- 3 Paina 1200 dpi -testissä sitä testinumeroa (1 - 8), joka vastaa parhaiten **numeroa 0**.

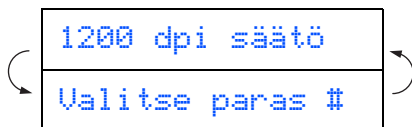

Laaduntarkistus on nyt valmis.

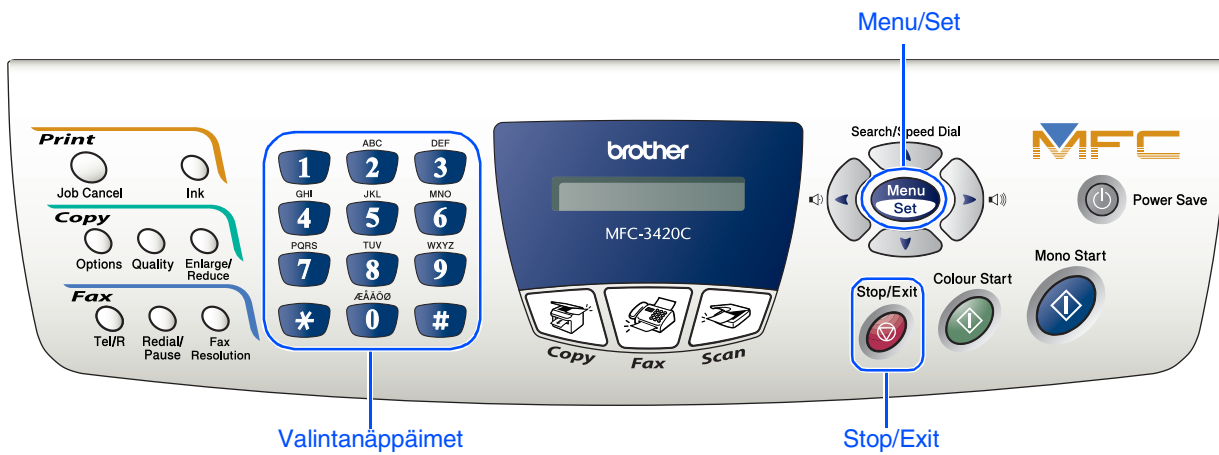

9 Päivämäärän ja kellonajan asettaminen

MFC näyttää päivämäärän ja kellonajan ja tulostaa ne lähetettäviin fakseihin.

- 1 Paina **Menu/Set**.
- 2 Paina **0**.
- 3 Paina **2**.
- 4 Syötä vuoden kaksi viimeistä numeroa valintanäppäimillä ja paina sitten **Menu/Set**-näppäintä.

Vuosi:2004

(Esim. valitse vuosi 2004 näppäilemällä **0, 4**.)

- 5 Syötä kuukausi kaksinumeroisena ja paina sitten **Menu/Set**-näppäintä.

Kuukausi:03

(Esim. valitse maaliskuu näppäilemällä **0, 3**.)

- 6 Syötä päivä kaksinumeroisena ja paina sitten **Menu/Set**-näppäintä.

Päivä:01

(Esim. valitse **0, 1**.)

- 7 Syötä aika 24 tunnin muodossa ja paina sitten **Menu/Set**-näppäintä.

Kello:15:25

(Esim. näppäile **1, 5, 2, 5**, jos kello on 3:25 iltapäivällä.)

- 8 Paina **Stop/Exit**.



*Jos haluat toistaa vaiheet alkaen numerosta 1, paina **Stop/Exit**.*

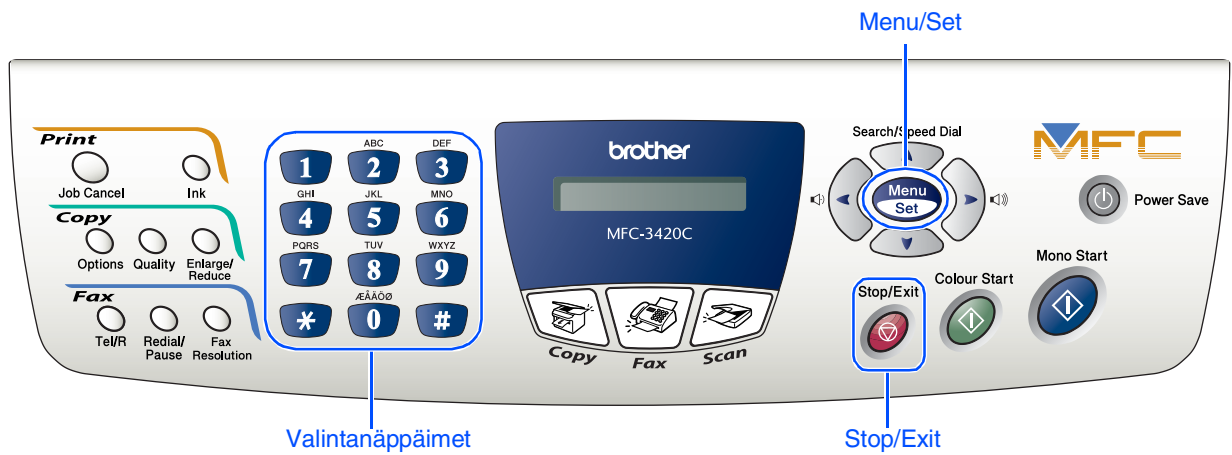

10 Nimitunnuksen asettaminen

Voit tallentaa nimesi ja faksinumeron niin, että ne tulostuvat jokaiselle lähetettävälle faksilehdelle.

- 1 Paina **Menu/Set**.
- 2 Paina **0**.
- 3 Paina **3**.
- 4 Syötä faksinumerosi (korkeintaan 20 numeroa) valintanäppäimillä ja paina sitten **Menu/Set**.

Fax: _

- 5 Syötä nimesi (korkeintaan 20 merkkiä) ja paina sitten **Menu/Set**.

Nimi: _



- Näppäile nimen kirjaimet alla olevan taulukon mukaan.
- Kun haluat syöttää kirjaimen, joka on samassa näppäimessä kuin edellinen kirjain, siirrä kohdistinta oikealle painamalla .

| Paina näppäintä | Yhden kerran | Kaksi kertaa | Kolme kertaa | Neljä kertaa |
|-----------------|--------------|--------------|--------------|--------------|
| 2 | A | B | C | 2 |
| 3 | D | E | F | 3 |
| 4 | G | H | I | 4 |
| 5 | J | K | L | 5 |
| 6 | M | N | O | 6 |
| 7 | P | Q | R | S |
| 8 | T | U | V | 8 |
| 9 | W | X | Y | Z |



Lisätietoja on Käyttäjän oppaan 4. luvussa: Nimitunnuksen asettaminen.

- 6 Paina **Stop/Exit**.



Jos haluat toistaa vaiheet alkaen numerosta 1, paina **Stop/Exit**.

Vastaanottotilan valitseminen

Kytkekö MFC:hen ulkoisen puhelimen tai ulkoisen puhelinvastaajan?

Kyllä

Ei

Käytätkö ulkoisen puhelinvastaajan viestitoimintaa?

Vain fax

Ei

MFC ottaa kaikki puhelut vastaan fakseina.

Haluatko, että MFC automaattisesti ottaa vastaan fakseja.

Kyllä

Fax/Puh

MFC ohjaa linjaa ja vastaa automaattisesti kaikkiin puheluihin. Jos puhelu ei ole faksi, puhelin soi ja voit vastata siihen.

Ei

Manuaalinen



Ohjaat puhelinlinjaa itse, ja sinun on vastattava jokaiseen puheluun.

Kyllä

Ulkoinen/Puhv

Ulkoinen puhelinvastaaja vastaa automaattisesti kaikkiin soittoihin. Puhelinvastaajan viestit tallennetaan ulkoiseen puhelinvastaajaan. Faksiviestit tulostetaan.

Vastaanottotiloja on neljä: [Vain fax](#), [Fax/Puh](#), [Manuaalinen](#) ja [Ulkoinen/Puhv](#).

- 1 Paina **Menu/Set**.
- 2 Paina **0**.
- 3 Paina **1**.
- 4 Valitse tila näppäimillä  ja .
- 5 Paina **Menu/Set**.
- 6 Paina **Stop/Exit**.



Lisätietoja on Käyttöoppaan 5. luvussa: [Vastaanottoasetukset](#).

Siirry seuraavalle sivulle asentaaksesi ohjaimen.

Pakkauksen mukana toimitettu CD-ROM-levy (MFL-Pro Suite)

CD-ROM-levyn sisältö on seuraava:

Windows®



Install Software [Ohjelmiston asennus]

Voit asentaa tulostimen, PC-FAX-faksilähetysten ja skannerin ohjaimet ja useita apuohjelmia, esimerkiksi Paper Port®-ohjelman ja TextBridge®-tekstintunnistusoelman.



On-Line Registration [Online-rekisteröinti]

Voit rekisteröidä MFC-laitteesi nopeasti Brotherin tuotteiden rekisteröintiin tarkoitetulla Internet-sivulla.



Documentation [Ohjeet]

Lue Käyttäjän opas ja muita ohjeita PDF-muodossa (katseluohjelma toimitettu levyllä).



Brother Solutions Center

Brother Solutions Center on web-sivusto, jossa on tietoa hankkimastasi Brother-tuotteesta sekä usein kysytyjä kysymyksiä, käyttöoppaita, ohjainpäivityksiä ja käyttövinkkejä.



Help [Ohje]

Hyödyllisiä vinkkejä.

Macintosh®



Start Here [Aloita tästä]

Voit asentaa tulostinohjaimen, skannerin ohjaimen, PC-FAX-faksilähetysten ja Presto! PageManager® -ohjelman käyttöjärjestelmiin Mac OS® 8.6 - 9.2.



Documentation [Ohjeet]

Lue Käyttäjän opas ja muita ohjeita PDF-muodossa.



Start Here OSX [Aloita tästä OSX]

Voit asentaa tulostinohjaimen, skannerin ohjaimen PC-FAX-faksilähetysten, etäasetusohjelman ja Presto! PageManager® -ohjelman Mac OS® 10.1/ 10.2.1 -käyttöjärjestelmään tai uudempaan (Mac OS® 10.1 ei tue skannausta).



Brother Solutions Center

Brother Solutions Center on web-sivusto, jossa on tietoa hankkimastasi Brother-tuotteesta sekä usein kysytyjä kysymyksiä, käyttöoppaita, ohjainpäivityksiä ja käyttövinkkejä.



ReadMe! [LueMinut!]

Tiedostossa on tärkeitä tietoja ja vianetsintäohjeita.



On-Line Registration [Online-rekisteröinti]

Voit rekisteröidä MFC-laitteesi nopeasti Brotherin tuotteiden rekisteröintiin tarkoitetulla Internet-sivulla.



Lue tietokoneesi käyttöjärjestelmää koskevat ohjeet.

Laitteen
asetukset

Windows®



Windows® 98:n/98SE:n/Me:n/2000 Professionalin / XP:n käyttäjät
.....Siirry sivulle 16

Windows®

Macintosh®



Mac OS® 8.6 - 9.2:n käyttäjät.....Siirry sivulle 24

Mac OS®
8.6-9.2



Mac OS® X 10.1/10.2.1:n tai uudemman käyttäjät
.....Siirry sivulle 26

Mac OS® X
10.1/10.2.1 tai uudempi

Windows® 98/98SE/Me/2000 Professional/XP:n käyttäjät

Varmista, että olet noudattanut kaikkia ohjeita 1. vaiheessa ”Laitteen asetukset” sivuilla 4 - 13.

- 1 Sammuta MFC ja irrota se verkkovirrasta sekä tietokoneesta, jos laite on liitetty siihen liitäntäkaapelilla.

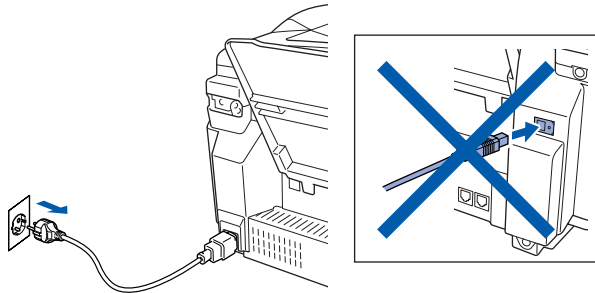

- 2 Käynnistä tietokone. (Jos tietokoneessa on Windows® 2000 Professional/XP -käyttöjärjestelmä, kirjaudu sisään Järjestelmänvalvojana.)
- 3 Aseta pakkauksen mukana toimitettu CD-ROM-levy CD-ROM-asemaan. Jos näyttöön tulee ikkuna, jossa kysytään mallin nimeä, valitse oma mallisi. Jos näyttöön tulee kielivalintaikkuna, valitse haluamasi kieli.



- 4 CD-ROM-levyn päävalikko tulee näyttöön. Napsauta **Install Software** [Asenna ohjelmisto].



-  Jos ikkuna ei avaudu näyttöön, siirry Windowsin® resurssienhallintaan ja avaa Brother CD-ROM-levyn päähakemistosta **setup.exe**-ohjelma.

- 5 Napsauta Main Application (pääsovellus) -kohdassa **MFL-Pro Suite**.



-  MFL-Pro Suite -ohjelmistoon kuuluu tulostinohjain, skannerin ohjain, ScanSoft® PaperPort®-, ScanSoft® TextBridge®, PC-FAX- ja Remote Setup -ohjelma ja True Type -fontit. PaperPort® on asiakirjojen hallintasovellus, jota käytetään skannattujen asiakirjojen katseluun. PaperPort® -ohjelmistoon sisältyvä ScanSoft® TextBridge® on tekstintunnistusohjelma, joka muuntaa kuvan tekstiksi ja avaa sen oletustekstinkäsittelyohjelmassa.

- 6 Napsauta **Install** [Asenna].

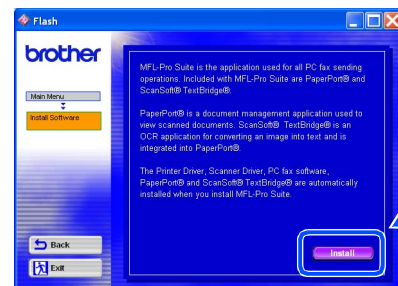

-  Jos näet seuraavan ikkunan, asenna Windows® -päivitykset napsauttamalla **OK**. Kun käyttöjärjestelmä on päivitetty, tietokone saattaa käynnistyä uudelleen. Huomautus: Jos tietokone on käynnistynyt uudelleen, asennus jatkuu automaattisesti.

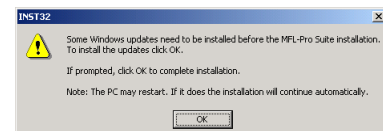

- Jos asennus ei jatku automaattisesti, avaa asennusohjelma uudelleen kaksoinapsauttamalla **setup.exe**-ohjelmaa Brother CD-ROM-levyn päähakemistosta. Jatka vaiheesta 4.

- 7 Kun PaperPort® 8.0 SE Setup -ikkuna tulee näyttöön, napsauta **Next** [Seuraava].

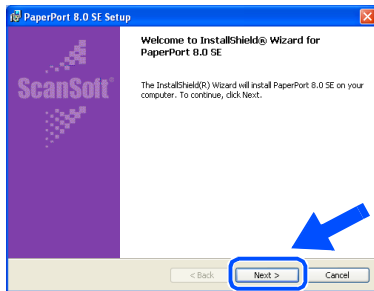

- 8 Lue ja hyväksy ScanSoft® käyttöoikeussopimus ja paina Next(Seuraava). Syötä käyttäjätiedot ja napsauta **Next** [Seuraava].

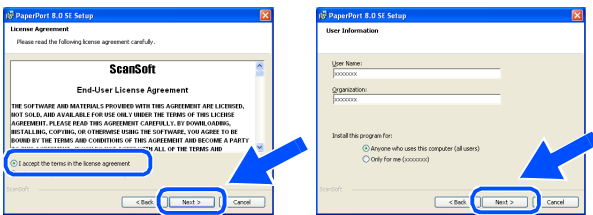

- 9 Valitse **Typical** [Tavallinen] ja napsauta **Next** [Seuraava].

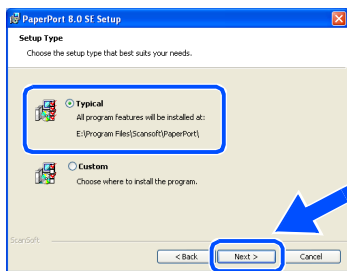

- 10 Napsauta **Install** [Asenna]. PaperPort® asennetaan tietokoneeseen.

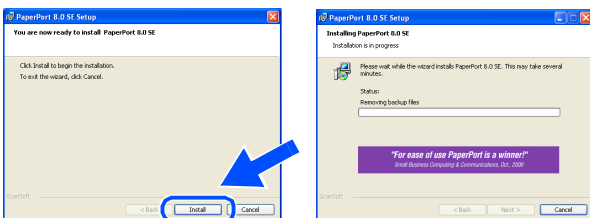

- 11 Kun ScanSoft® Registration [Rekisteröi ohjelma] -ikkuna tulee näyttöön, valitse toinen vaihtoehdoista ja seuraa näytön ohjeita.

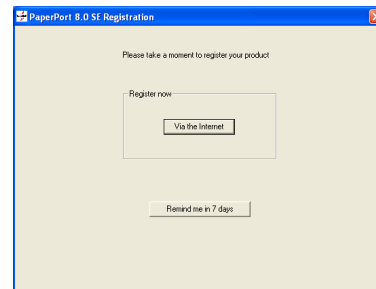

- 12 Suorita asennus loppuun napsauttamalla **Finish** [Valmis].

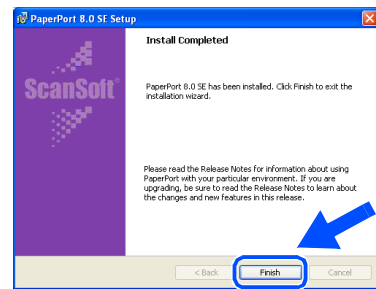

- 13 Kun Brother MFL-Pro Suite Installation -asennusikkuna tulee näyttöön, napsauta **Next** [Seuraava].

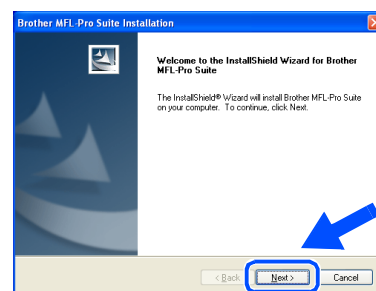

Jos näyttöön tulee virheviesti asennuksen tässä vaiheessa, asennus on purettava. Valitse tietokoneen **Start** [Käynnistä] -valikosta **Programs** [Ohjelmat], **Brother**, **MFL-Pro Suite**, **Uninstall** [Pura asennus] ja seuraa näytön ohjeita.

Jatkuu...

- 14 Kun Brother Software License Agreement (käyttöoikeussopimus) -ikkuna tulee näyttöön, napsauta **Yes** [Kyllä], jos hyväksyt käyttöoikeussopimuksen.

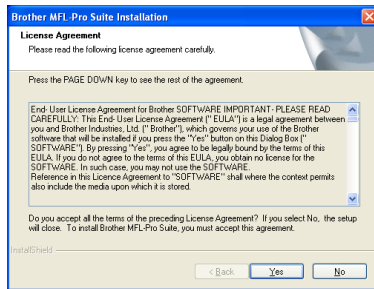

- 15 Valitse **Standard** [Normaali] ja napsauta **Next** [Seuraava]. Ohjelmatiedostot kopioidaan tietokoneeseen.

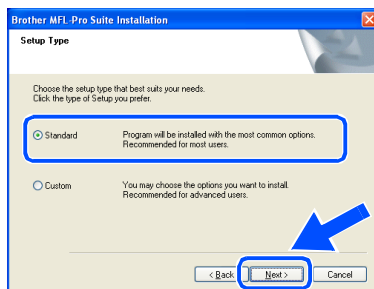

Windows® 98:n/98SE:n/Me:n käyttäjät

→ Siirry sivulle 19

Windows® 2000 Professionalin käyttäjät

→ Siirry sivulle 21

Windows® XP:n käyttäjät

→ Siirry sivulle 23

Vain Windows® 98/98SE/Me:n käyttäjät

Varmista, että noudatit ohjeita 1 - 15 sivuilla 16 - 18.

- 16 Kun näyttöön tulee tämä ikkuna, liitä USB-kaapeli ensin tietokoneeseen ja sitten MFC:hen.
Käynnistä MFC kytkemällä virtajohto verkkovirtaan.

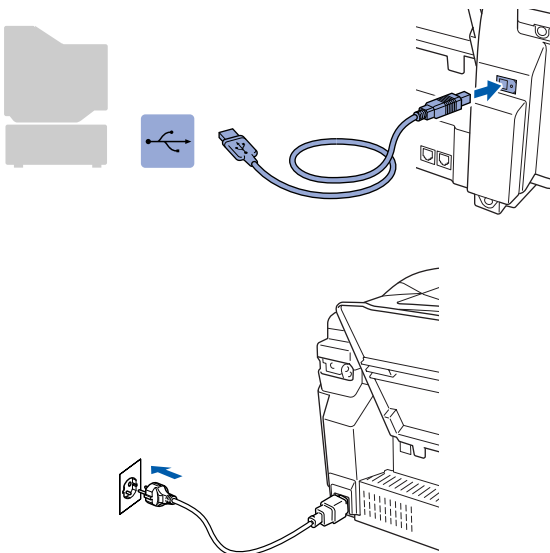
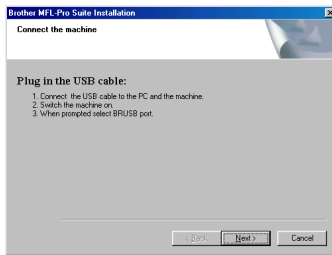

Asennusikkuna tulee näyttöön muutaman sekunnin kuluessa.

Brother-ohjainten asennus alkaa välittömästi. Seuraa näytön ohjeita.

- 17 Valitse **BRUSB: USB Printer Port** [BRUSB: USB-tulostinportti] ja napsauta sitten **Next** [Seuraava].

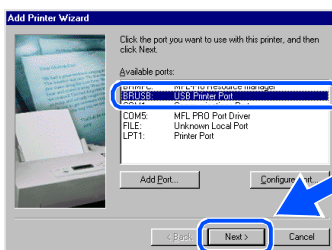

- 18 Hyväksy oletustulostin valitsemalla **Yes** [Kyllä]. Napsauta sitten **Next** [Seuraava].

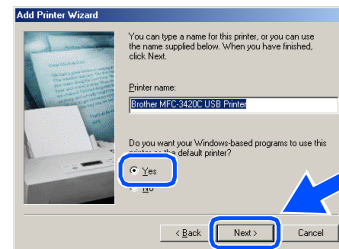

- 19 Valitse **Yes (recommended)** [Kyllä, suositus] ja napsauta sitten **Finish** [Valmis]. Laitte tulostaa testisivun, josta voit tarkistaa tulostuslaadun.

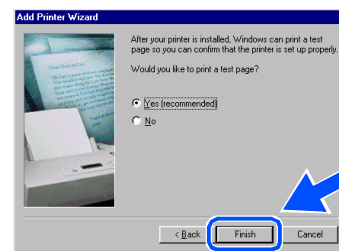

- 20 Jos testisivu tulostuu oikein, napsauta **Yes** [Kyllä]. Jos napsautat **No** [Ei], korjaa ongelma näytön ohjeiden mukaan.





Jos vaiheessa 21 näkynyt README-tiedosto tulee näkyviin, sulje se ja napsauta testisivun tulostamisen jälkeen **Finish** [Valmis].

Jatkuu...

Windows® 98/98SE/Me/2000 Professional/XP:n käyttäjät

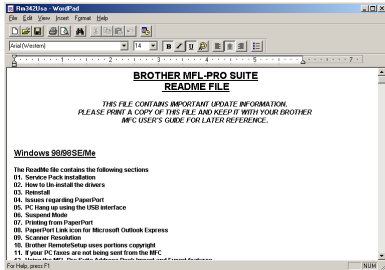
- 21 README-tiedosto tulee näyttöön. Tiedostossa on vianetsintäohjeita. Lue ne, sulje sitten tiedosto ja jatka asennusta



-  **Brother PC-FAX-, tulostin ja skanneriohjaimet on asennettu ja asennus on suoritettu loppuun.**

- 22 Käynnistä tietokone uudelleen napsauttamalla **Finish** [Valmis].

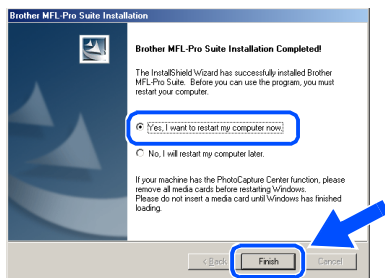

- 23 Kun tietokone on käynnistynyt uudelleen, napsauta **Yes** [Kyllä], jos haluat Control Center -ohjelman latautuvan aina, kun Windows® käynnistetään. Control Center -kuvake ilmestyy tehtäväpalkkiin. Jos napsautat **No** [Ei], MFC:n skannausnäppäimet eivät toimi.

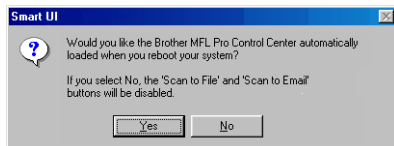

Vaikka valitset **No** [Ei], voit käynnistää Brother Control Center -ohjelman myöhemmin kaksoisnapsauttamalla Smart UI -kuvaketta työpöydällä, jos haluat käyttää **Scan**-näppäintä. Tämä lataa Brother Control Centerin tehtäväpalkkiin. Katso CD-ROM-levyllä toimitettujen ohjeiden 4. luku (Ohjelmiston käyttöopas): AutoLoad the Brother Control Center [Brother Control Center -ohjelman automaattinen lataus].

Vain Windows® 2000 Professionalin käyttäjät

Varmista, että noudatit ohjeita 1 - 15 sivuilla 16 - 18.

- 16 Kun näyttöön tulee tämä ikkuna, liitä USB-kaapeli ensin tietokoneeseen ja sitten MFC:hen.
Käynnistä MFC kytkemällä virtajohto verkkovirtaan.

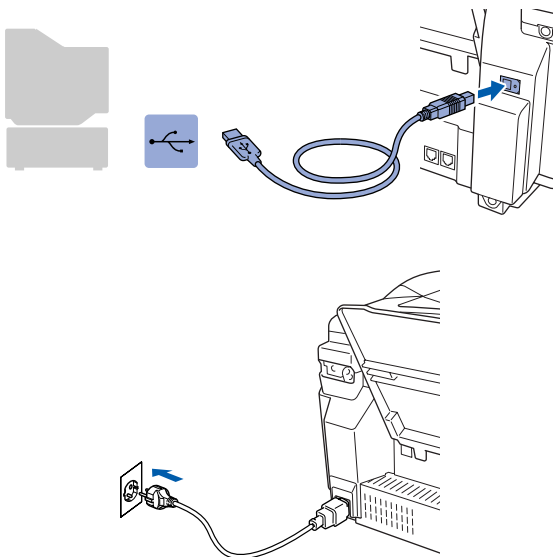
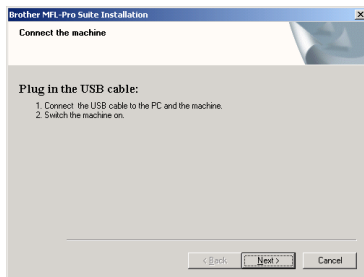

Asennusikkuna tulee näyttöön muutaman sekunnin kuluessa.

Brother-ohjainten asennus alkaa välittömästi. Seuraa näytön ohjeita.

- 17 Jos **Digital Signature Not Found** [Digitaalista allekirjoitusta ei löytynyt] -valintaruutu tulee näyttöön, napsauta **Yes** [Kyllä], jolloin ohjain asennetaan tietokoneeseen.

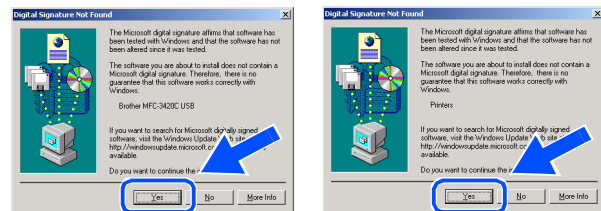

- 18 README-tiedosto tulee näyttöön. Tiedostossa on vianetsintäohjeita. Lue ne, sulje sitten tiedosto ja jatka asennusta

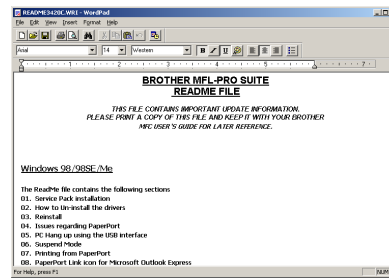

- 19 Käynnistä tietokone uudelleen napsauttamalla **Finish** [Valmis].

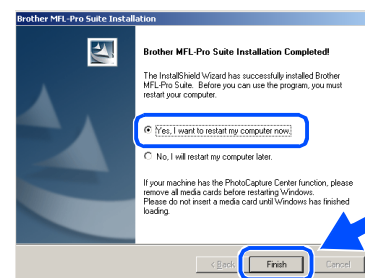

Jatkuu...

- 20 Kun tietokone on käynnistynyt uudelleen, napsauta **Yes** [Kyllä], jos haluat Control Center -ohjelman latautuvan aina, kun Windows® käynnistetään. Control Center -kuvake näkyy tehtäväpalkissa. Jos napsautat **No** [Ei], MFC:n skannausnäppäimet eivät toimi.

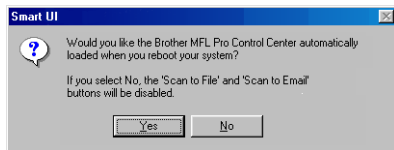

*Vaikka valitset **No** [Ei], voit käynnistää Brother Control Center -ohjelman myöhemmin kaksoisnapsauttamalla Smart UI -kuvaketta työpöydällä, jos haluat käyttää **Scan**-näppäintä. Tämä lataa Brother Control Centerin tehtäväpalkkiin. Katso CD-ROM-levyllä toimitettujen ohjeiden 4. luku (Ohjelmiston käyttöopas): AutoLoad the Brother Control Center [Brother Control Center -ohjelman automaattinen lataus].*

- OK!** Brother PC-FAX-, tulostin ja skanneriohjaimet on asennettu ja asennus on suoritettu loppuun.

Vain Windows® XP:n käyttäjät

Varmista, että noudatit ohjeita 1 - 15 sivuilla 16 - 18.

- 16 Kun näyttöön tulee tämä ikkuna, liitä USB-kaapeli ensin tietokoneeseen ja sitten MFC:hen.
Käynnistä MFC kytkemällä virtajohto verkkovirtaan.

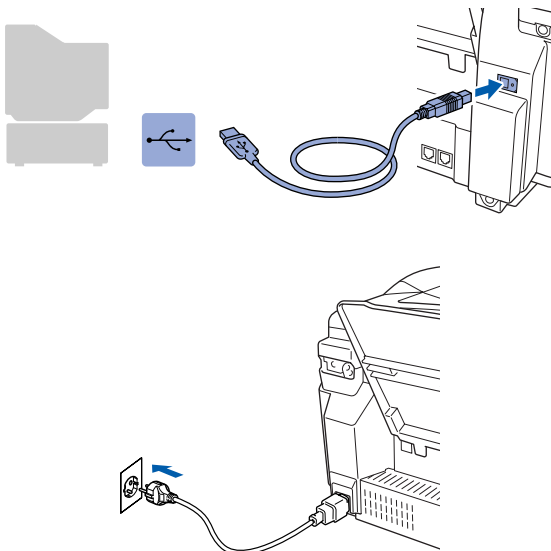
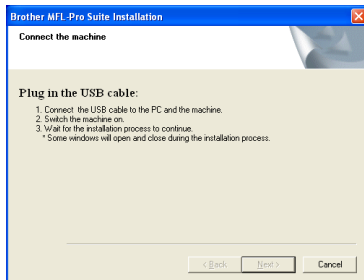

Asennusikkuna tulee näyttöön muutaman sekunnin kuluessa.

Brother-ohjainten asennus alkaa välittömästi. Odota, sillä asennusikkunat tulevat näyttöön toinen toisensa jälkeen.

- 17 README-tiedosto tulee näyttöön. Tiedostossa on vianetsintäohjeita. Lue ne, sulje sitten tiedosto ja jatka asennusta

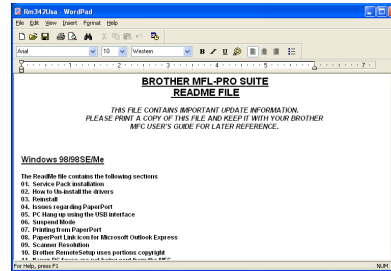

- 18 Käynnistä tietokone uudelleen napsauttamalla **Finish** [Valmis].

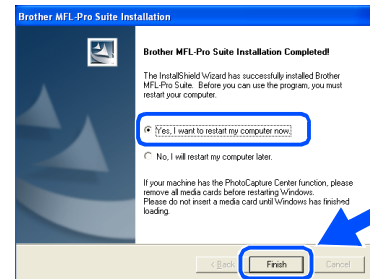

- OK! Brother PC-FAX-, tulostin ja skanneriohjaimet on asennettu ja asennus on suoritettu loppuun.

Mac OS® 8.6 - 9.2:n käyttäjät

Varmista, että olet noudattanut kaikkia ohjeita 1. vaiheessa ”Laitteen asetukset” sivuilla 4 - 13.

- 1 Sammuta MFC ja irrota se verkkovirrasta sekä Macintosh-tietokoneesta, jos laite on liitetty siihen liitäntäkaapelilla.

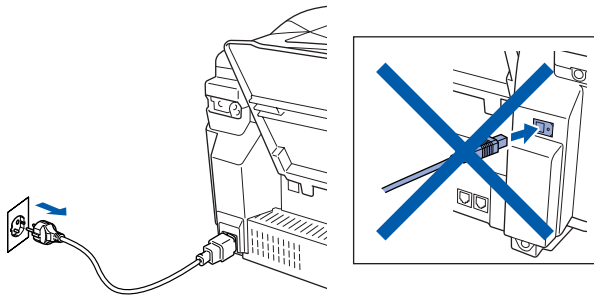

- 2 Käynnistä Macintosh®.
- 3 Aseta pakkauksen mukana toimitettu CD-ROM-levy CD-ROM-asemaan.



- 4 Asenna tulostin-, skanneri- ja PC-FAX-faksilähettyksen ohjaimet kaksoisnapsauttamalla **Start Here** [Aloita tästä] -kuvaketta Jos näyttöön tulee kielivalintaikkuna, valitse haluamasi kieli.

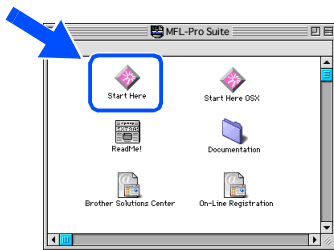

- 5 Asenna napsauttamalla **MFL-Pro Suite**.

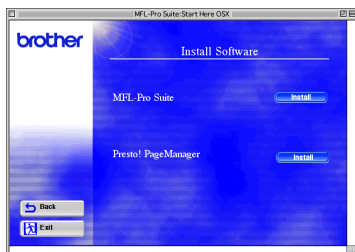

- 6 Seuraa näytön ohjeita ja käynnistä Macintosh®-tietokoneesi uudelleen.

- 7 Kytke USB-kaapeli ensin Macintosh®-tietokoneeseen ja sitten MFC:hen.

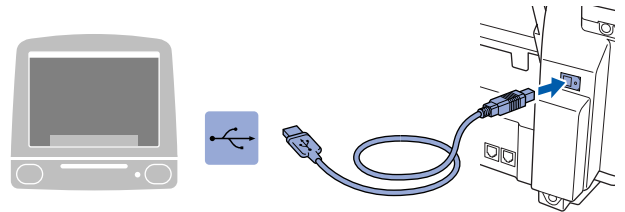

MFC:tä ei saa kytkeä näppäimistön USB-porttiin tai virrattomaan USB-keskittimeen.

- 8 Käynnistä MFC kytkemällä virtajohto verkkovirtaan.

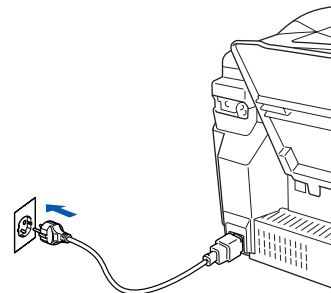

- 9 Avaa Apple®-omenavalikko ja valitse **Chooser** (valitsija).



- 10 Napsauta **Brother Ink** -kuvaketta. Valitse haluamasi tulostin **Chooser** (valitsija) -ikkunan oikeasta laidasta. Sulje **Chooser** (valitsija).

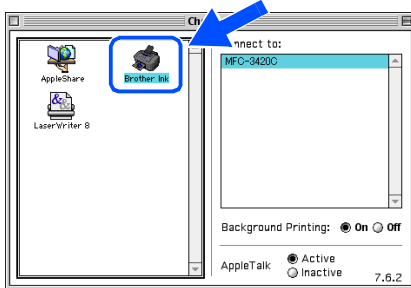

- OK! **Brother PC-FAX-faksilähetys-, tulostin- ja skanneriohjaimet on asennettu.**
- 11 Asenna Presto! PageManager® -ohjelma napsauttamalla **Presto! PageManager®** -kuvaketta ja seuraamalla näytön ohjeita.



Valokuvien ja asiakirjojen skannaaminen, jakaminen ja järjestäminen on helppoa Presto! PageManager® -ohjelman avulla.

- OK! **Presto! PageManager® -ohjelma on asennettu ja asennus on suoritettu loppuun.**

Mac OS® X 10.1/10.2.1:n tai uudemman käyttäjät

Varmista, että olet noudattanut kaikkia ohjeita 1. vaiheessa ”Laitteen asetukset” sivuilla 4 - 13.

- 1 Sammuta MFC ja irrota se verkkovirrasta sekä Macintosh-tietokoneesta, jos laite on liitetty siihen liitäntäkaapelilla.

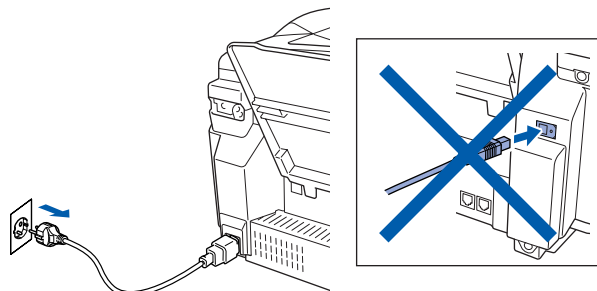

- 2 Käynnistä Macintosh®.
- 3 Aseta pakkauksen mukana toimitettu CD-ROM-levy CD-ROM-asemaan.



- 4 Asenna tulostin-, skanneri- ja Brother PC-FAX-faksilähetys- ja Remote Setup -asetusohjelman ohjaimet kaksoisnapsauttamalla **Start Here OSX** [Aloita tästä OSX] -kuvaketta. Jos näyttöön tulee kielivalintaikkuna, valitse haluamasi kieli.



- 5 Asenna napsauttamalla **MFL-Pro Suite**.

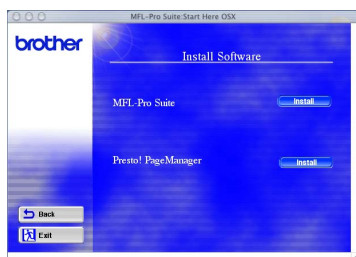

- 6 Seuraa näytön ohjeita ja käynnistä Macintosh®-tietokoneesi uudelleen.

- 7 Kytke USB-kaapeli ensin Macintosh®-tietokoneeseen ja sitten MFC:hen.

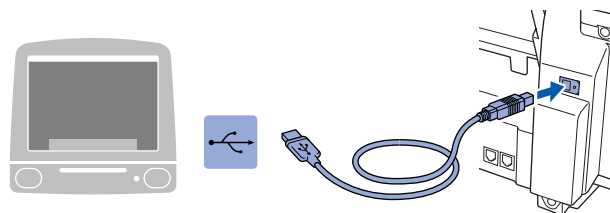

MFC:tä ei saa kytkeä näppäimistön USB-porttiin tai virrattomaan USB-keskittimeen.

- 8 Käynnistä MFC kytkemällä virtajohto verkkovirtaan.

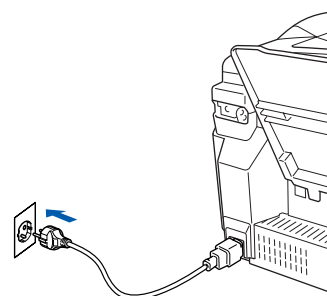

- 9 Valitse kohta **Applications** [Sovellukset] **Go** [Siirry] -valikosta.

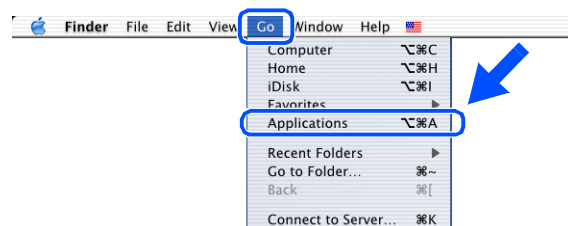

- 10 Avaa **Utilities** [Apuohjelmat] -kansio.

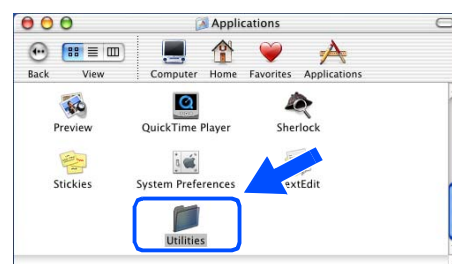

- 11 Avaa **Print Center** [Tulostimet] -kuvake.

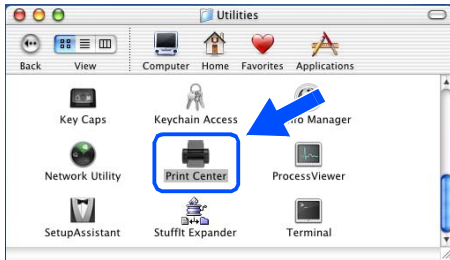

- 12 Napsauta **Add Printer...** [Lisää tulostin]

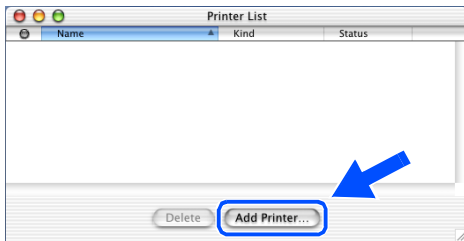

- 13 Valitse **USB**.

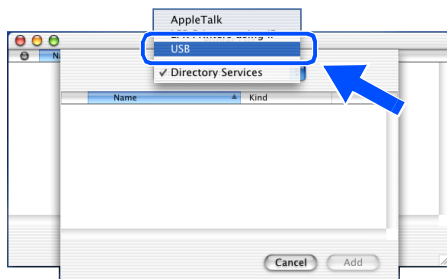

- 14 Valitse **MFC-3420C** ja napsauta sitten **Add** [Lisää].

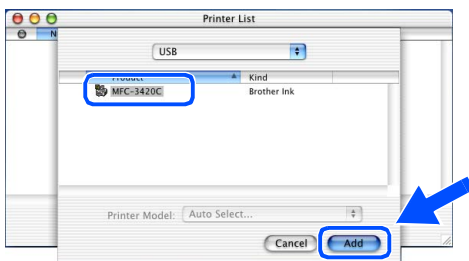

- 15 Valitse **Print Center** [Tulostimet] -valikosta **Quit Print Center** [Sulje tulostimet]

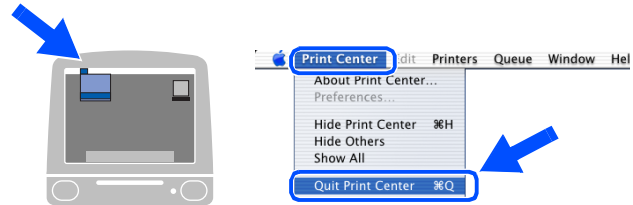

- OK! **Brother tulostin- ja skanneriohjain, Brother PC-FAX-faksilähetys- ja Remote Setup -asetusohjelma on asennettu ja asennus on suoritettu loppuun.**

- 16 Asenna Presto! PageManager® -ohjelma napsauttamalla **Presto! PageManager®** -kuvaketta ja seuraamalla näytön ohjeita.

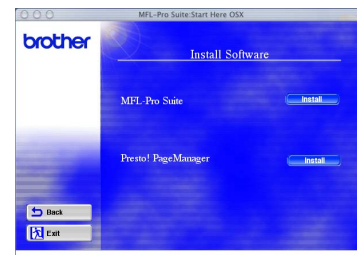

Valokuvien ja asiakirjojen skannaaminen, jakaminen ja järjestäminen on helppoa Presto! PageManager® -ohjelman avulla.

- OK! **Presto! PageManager® -ohjelma on asennettu ja asennus on suoritettu loppuun.**

Vaihdettavat mustesäiliöt

Muste

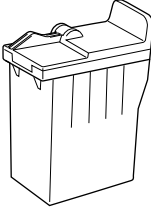
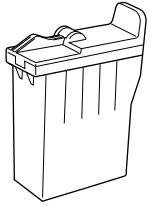
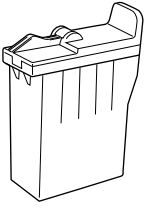
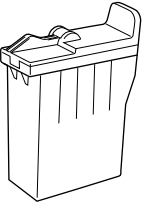
| Musta | Magenta | Keltainen | Syaani |
|---|---|--|---|
| LC800BK | LC800M | LC800Y | LC800C |
|  |  |  |  |

Tavaramerkit

Brother-logo on Brother Industries Ltd:n rekisteröity tavaramerkki.

Brother on Brother Industries Ltd:n rekisteröity tavaramerkki.

Multi-Function Link on Brother International Corporationin rekisteröity tavaramerkki.

© Copyright 2003 Brother Industries Ltd. Kaikki oikeudet pidätetään.

Windows, Microsoft ja MS-DOS ovat Microsoftin rekisteröityjä tavaramerkkejä Yhdysvalloissa ja muissa maissa.

Macintosh on Apple Computer, Inc:n rekisteröity tavaramerkki.

PaperPort ja TextBridge ovat ScanSoft, Inc:n rekisteröityjä tavaramerkkejä.

Presto! PageManager on NewSoft Technology Corporationin rekisteröity tavaramerkki.

Jokaisella yhtiöllä, jonka ohjelmiston nimi on mainittu tässä käyttöoppaassa, on erityinen ohjelmia koskeva ohjelmistosopimus.

Kaikki muut tässä käyttöoppaassa mainitut tuotemerkit ja tuotenimet ovat omistajiensa rekisteröityjä tavaramerkkejä.

Laadinta- ja julkaisutiedote

Tämä käyttöopas on laadittu ja julkaistu Brother Industries Ltd. -yhtiön valvonnan alaisuudessa, ja siinä esiintyvät tuotekuvaukset ja tekniset tiedot ovat uusimpia.

Pidätämme oikeuden muuttaa tämän käyttöoppaan sisältöä ja teknisiä tietoja ilman varoitusta.

Brother pidättää itsellään oikeuden tehdä muutoksia tässä esitettyihin teknisiin ja materiaaleja koskeviin tietoihin ilman varoitusta, eikä se ole vastuussa mistään vahingoista (mukaan lukien välilliset vahingot), jotka johtuvat luottamuksesta esitettyyn aineistoon mukaan lukien painovirheet tai muut julkaisuun liittyvät virheet, kuitenkin niihin rajoittumatta.

Tämä laite on tarkoitettu ammattikäyttöön.

At your side.
brother®