

At your side.
brother®

GUIDE DE L'UTILISATEUR

MFC-3320CN



At your side.
brother®

CET EQUIPEMENT EST CONÇU POUR FONCTIONNER AVEC UNE LIGNE RTPC ANALOGIQUE A DEUX FILS EQUIPEE DU CONNECTEUR APPROPRIE.

INFORMATION D'AGREMENT

Brother signale qu'il est possible que ce produit ne fonctionne pas correctement dans un pays autre que celui où il a été acheté, et qu'aucune garantie n'est offerte dans le cas où ce produit serait utilisé sur les lignes de télécommunications publiques d'un autre pays.

Compilation et avis de publication

Ce manuel a été rédigé et publié sous le contrôle de Brother Industries Ltd., et il couvre les dernières descriptions et spécifications de produits.

Le contenu de ce manuel et les spécifications de ce produit peuvent être modifiés sans préavis.

Brother se réserve le droit de modifier, sans préavis, les spécifications et les informations figurant dans ce présent manuel et ne sera pas responsable des préjudices (y compris des préjudices indirects) résultant des informations présentées ici, entre autres, sans pour autant s'y limiter, des erreurs typographiques et d'autres erreurs concernant le manuel.



EC Declaration of Conformity under the R & TTE Directive

Manufacturer

Brother Industries, Ltd.
15-1, Naeshiro-cho, Mizuho-ku,
Nagoya 467-8561, Japan

Plant

Brother Industries (Shen Zhen) Ltd
G02414-1, Bao Chang Li Bonded
Transportation Industrial Park,
Bao Long Industrial Estate,
Longgang, Shenzhen, China

Herewith declare that:

Products description: Facsimile Machine
Type: Group 3
Model Name: MFC-3320CN

is in conformity with provisions of the R & TTE Directive (1999/5/EC) and we declare compliance with the following standards :

Safety : EN60950:2000
EMC : EN55022:1998 Class B
EN55024:1998
EN61000-3-2:1995 + A14:2000
EN61000-3-3:1995

Year in which CE marking was First affixed : 2003

Issued by : Brother Industries, Ltd.

Date : 16th July 2003

Place : Nagoya, Japan

Signature :



Takashi Maeda
Manager
Quality Management Group
Quality Management Dept.
Information & Document Company

Déclaration de conformité CE conformément à la directive R & TTE

Fabricant

Brother Industries, Ltd.
15-1, Naeshiro-cho, Mizuho-ku,
Nagoya 467-8561, Japon

Usine

Brother Industries (Shen Zhen) Ltd
G02414-1, Bao Chang Li Bonded
Transportation Industrial Park,
Bao Long Industrial Estate,
Longgang, Shenzhen, China

Par la présente déclare que:

Caractéristiques de l'appareil: : Télécopieur
Type: : Groupe 3
Nom du modèle: : MFC-3320CN

est conforme aux dispositions de la directive R & TTE (1999/5/CE) et nous déclarons la conformité aux normes suivantes:

Sécurité : EN60950:2000
CEM : EN55022:1998 Classe B
EN55024:1998
EN61000-3-2:1995 + A14:2000
EN61000-3-3:1995

Première année de l'apposition du marquage CE: 2003







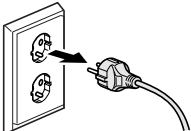

Délivré par : Brother Industries, Ltd.
Date : 16 juillet 2003
Lieu : Nagoya, Japon

Précautions de sécurité

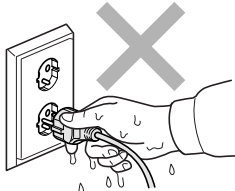
Utiliser l'appareil en toute sécurité

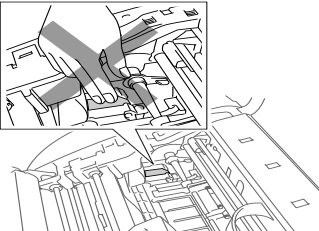
Reportez-vous à ces instructions pour référence ultérieure et avant de tenter toute opération de maintenance.

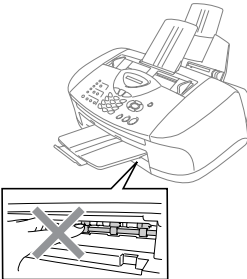
AVERTISSEMENT

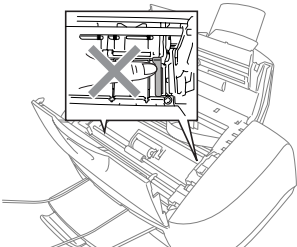
	<p>L'appareil renferme des électrodes haute tension. Avant de nettoyer l'appareil ou de supprimer tout bourrage de papier, n'oubliez pas de débrancher le cordon de la ligne téléphonique d'abord puis le cordon d'alimentation électrique de la prise de courant CA.</p> 		<p>Ne touchez pas à la prise avec des mains mouillées. Vous risqueriez un choc électrique.</p> 
	<p>Pour ne pas vous blesser, ne placez pas les doigts sur la zone représentée par les illustrations. En effet, après avoir été utilisée, cette partie de l'appareil est extrêmement CHAUDE.</p>		
	<p>Pour éviter toute blessure, prenez soin de ne pas toucher la partie ombrée sur l'illustration.</p> 		<p>Pour ne pas vous blesser, ne touchez pas le bord de la pièce métallique représentée sur l'illustration.</p> 

- Faites attention lors de l'installation ou de la modification des lignes téléphoniques. Ne touchez jamais aux bornes ou fils téléphoniques non isolés à moins d'avoir déconnecté la ligne téléphonique de la prise téléphonique. N'effectuez jamais l'installation d'un câblage téléphonique pendant un orage. N'installez jamais une prise téléphonique murale dans un lieu humide.
- Cet appareil doit être installé près d'une prise facilement accessible. En cas d'urgence, débranchez le cordon d'alimentation de la prise afin d'effectuer une mise hors tension complète.

CONSIGNES DE SECURITE IMPORTANTES

Lorsque vous utilisez votre équipement téléphonique, vous devez toujours suivre les consignes de sécurité élémentaires afin de minimiser le risque d'incendie, d'électrocution et de blessures infligées aux personnes, par exemple:



1. N'utilisez pas cet appareil à proximité de l'eau, par exemple, près d'une baignoire, d'un bac de lavage, d'un évier ou d'une cuvette, dans un sous-sol humide ou près d'une piscine.
2. Evitez d'utiliser un téléphone (autre qu'un sans fil) pendant les orages. Il peut y avoir un faible risque de choc électrique causé par l'orage.
3. Si vous souhaitez signaler une fuite de gaz, n'utilisez pas le téléphone à proximité de la fuite.

CONSERVEZ CES INSTRUCTIONS

Où placer l'appareil

Placez votre appareil sur une surface plane et stable, à l'abri des vibrations et des chocs, un bureau par exemple. Placez l'appareil à proximité d'une prise et d'une prise d'alimentation CA standard mise à la terre. Choisissez un endroit où la température se situe entre 10°C et 35°C.

! Attention

- Evitez de placer votre appareil dans un endroit de passage fréquent.
- Evitez de placer votre appareil sur la moquette.
- Ne l'installez pas à proximité d'appareils de chauffage ou de conditionnement d'air, ni près d'une arrivée d'eau, de produits chimiques ou de réfrigérateurs.
- Ne choisissez pas un endroit où votre appareil serait exposé à un ensoleillement direct, à une chaleur excessive, à l'humidité ou à la poussière.
- Ne branchez pas votre appareil à une prise de courant contrôlée par des interrupteurs muraux ou des minuteries automatiques.
- Toute interruption du courant peut effacer les informations sauvegardées dans la mémoire de l'appareil.
- Ne branchez pas votre appareil sur des prises électriques se trouvant sur le même circuit électrique que des appareils de forte puissance ou d'autres équipements susceptibles de perturber l'alimentation électrique.
- Evitez les sources d'interférence telles les haut-parleurs ou les supports des téléphones sans fil.



Guide de référence rapide



Transmission de fax

Transmission automatique

- 1 Si le symbole n'est pas allumé en vert, appuyez sur  (**Fax**).
- 2 Chargez votre document. (Voir *Chargement des documents* à la page 2-1.)
- 3 Composez le numéro de fax en utilisant une monotouche, un numéro abrégé, la fonction Rechercher ou le pavé numérique.
- 4 Appuyez sur **Marche Mono** ou sur **Marche Couleur**.

Réception de fax

Comment sélectionner le mode de réception

- 1 Appuyez sur **Menu/Set**, **0**, **1**.
- 2 Appuyez sur  ou sur  pour sélectionner **Fax**, **Manuel**, **Fax/Tél** ou **Tel/Rep. Ext**, puis appuyez sur **Menu/Set**.

Enregistrement des numéros

Enregistrement des numéros monotouches

- 1 Appuyez sur **Menu/Set**, **2**, **3**, **1**.
- 2 Appuyez sur la monotouche sur laquelle vous souhaitez enregistrer le numéro.
- 3 Saisissez un numéro (20 chiffres max.), puis appuyez sur **Menu/Set**.
- 4 Saisissez un nom de 15 caractères max. (ou laissez vide), puis appuyez sur **Menu/Set**.
- 5 Appuyez sur **Arrêt/Sortie**.

Enregistrement des numéros abrégés

- 1 Appuyez sur **Menu/Set**, **2**, **3**, **2**.
- 2 A l'aide du pavé numérique, saisissez un numéro abrégé à deux chiffres, puis appuyez sur **Menu/Set**.
- 3 Saisissez un numéro (20 chiffres max.), puis appuyez sur **Menu/Set**.
- 4 Saisissez un nom de 15 caractères max. (ou laissez vide), puis appuyez sur **Menu/Set**.
- 5 Appuyez sur **Arrêt/Sortie**.

Opérations de numérotation

Numérotation par monotouche/numéro abrégé



- 1 Si le symbole n'est pas allumé en vert, appuyez sur  (**Fax**).
- 2 Chargez votre document. (Voir *Chargement des documents* à la page 2-1.)
- 3 Appuyez sur la monotouche du numéro que vous souhaitez composer.

—OU—

Appuyez sur **Rechercher/Num.Abrégé**, appuyez sur #, puis tapez le numéro abrégé à deux chiffres.

- 4 Appuyez sur **Marche Mono** ou sur **Marche Couleur**.

Utilisation de la touche Rechercher

- 1 Si le symbole n'est pas allumé en vert, appuyez sur  (**Fax**).
- 2 Appuyez sur **Rechercher/Num.Abrégé**, puis tapez la première lettre du nom que vous recherchez.
- 3 Appuyez sur  ou sur  pour faire une recherche dans la mémoire.
- 4 Appuyez sur **Marche Mono** ou sur **Marche Couleur**.

Comment faire des copies

Une seule copie

- 1 Appuyez sur  (**Copie**) pour l'allumer en vert.
- 2 Chargez votre document. (Voir *Chargement des documents* à la page 2-1.)
- 3 Appuyez sur **Marche Mono** ou sur **Marche Couleur**.

Trier des copies multiples (avec l'ADF)





- 1 Appuyez sur  (**Copie**) pour l'allumer en vert.
- 2 Chargez votre document dans l'ADF.
- 3 Utilisez le pavé numérique pour taper le nombre de copies que vous souhaitez (jusqu'à 99).
- 4 Appuyez sur **Options**.
- 5 Appuyez sur  ou sur  sélectionnez **Empil./Trier** puis appuyez sur **Menu/Set**.
- 6 Appuyez sur  ou sur  sélectionnez **Trier** puis appuyez sur **Menu/Set**.
- 7 Appuyez sur **Marche Mono** ou sur **Marche Couleur**.

Table des matières

1

Introduction	1-1
Comment utiliser ce guide	1-1
Comment trouver un renseignement.....	1-1
Symboles utilisés dans ce guide	1-1
Vue d'ensemble du panneau de commande	1-2
Pour placer l'appareil en mode d'économie d'énergie.....	1-4
A propos des télécopieurs	1-6
Tonalités de fax et prise de contact.....	1-6
ECM (Mode de correction des erreurs)	1-7
Branchement de l'appareil.....	1-8
Branchement d'un téléphone externe.....	1-8
Branchement d'un répondeur externe (REP)	1-9
Séquence	1-9
Branchements	1-11
Enregistrement du message annonce (OGM) sur un répondeur externe	1-11
Branchements multilignes (PBX).....	1-12
En cas d'installation de l'appareil sur un réseau PBX	1-12
Services spécifiques sur votre ligne téléphonique....	1-12

2

Chargement des documents et du papier	2-1
Chargement des documents	2-1
Utilisation du chargeur automatique de documents (ADF).....	2-1
Environnement recommandé	2-1
A propos du papier	2-3
Manipuler et utiliser du papier spécial	2-3
Volume de papier dans le bac à papier	2-4
Spécifications du papier pour le bac à papier	2-4
Contenance de l'empileur de sortie papier.....	2-5
Surface d'impression	2-6
Comment charger le papier et les enveloppes	2-7
Pour charger du papier ou autre support	2-7
Pour charger du papier glacé	2-8
Pour charger des enveloppes	2-9

3

Programmation à l'écran	3-1
Programmation conviviale	3-1
Tableau des menus	3-1
Autonomie de la mémoire.....	3-1
Touches de navigation.....	3-2

4

Pour commencer	4-1
Configuration initiale	4-1
Configuration de la date et de l'heure.....	4-1
Configuration de l'ID Station	4-2
Saisie de texte	4-3
Insertion d'espaces.....	4-3
Corrections	4-3
Répétition de lettres.....	4-3
Caractères spéciaux et symboles.....	4-4
Réglage de la numérotation par tonalité ou par impulsions.....	4-4
Réglage du type de ligne téléphonique	4-5
PBX et TRANSFERT	4-5
Configuration générale	4-6
Configuration de la temporisation de mode	4-6
Sélectionner le type de papier	4-7
Réglage du volume de la sonnerie	4-8
Réglage du volume du bip sonore	4-8
Réglage du volume du haut-parleur	4-9
Réglage du changement d'heure.....	4-9
Réglage économie d'énergie	4-9

5

Configuration de la réception	5-1
Opérations de base pour la réception de fax.....	5-1
Sélection du mode Réception.....	5-1
Comment sélectionner ou changer le mode de réception.....	5-2
Configuration de la longueur de sonnerie	5-3
Configuration de la durée de sonnerie F/T (mode Fax/Tel uniquement)	5-4
Détection de fax.....	5-5
Impression en réduction d'un fax entrant (réduction automatique).....	5-6
Impression d'un fax à partir de la mémoire.....	5-6
Opérations de réception avancées.....	5-7
Fonctionnement avec des postes supplémentaires....	5-7
Pour le mode Fax/Tel uniquement.....	5-7
Utilisation d'un combiné externe sans fil.....	5-8

Changement des codes à distance	5-8
Réception en mémoire	
(n'est pas disponible pour les fax couleur)	5-9
Si la fonction Récp. en mem. est On	5-9
Si la fonction Récp. en mem. est Off	5-9
Relève	5-10
Relève protégée	5-10
Configuration pour réception par relève	
(standard)	5-10
Configuration pour réception par relève avec code	
sécurisé	5-11
Configuration pour réception par relève en différé... ..	5-11
Relève séquentielle	5-12

6

Configuration de la transmission	6-1
Comment transmettre un fax	6-1
Passer en mode Fax	6-1
Comment composer un numéro	6-1
Numérotation manuelle	6-1
Numérotation par monotouche	6-2
Numérotation par numéro abrégé	6-2
Rechercher	6-3
Message Mémoire saturée	6-3
Transmission automatique	6-4
Transmission manuelle	6-4
Opérations de transmission de base	6-5
Transmission de fax en utilisant différents réglages ...	6-5
Contraste	6-5
Résolution de fax	6-6
Recomposition manuelle et automatique du numéro	
de fax	6-7
Transmission de fax couleur	6-7
Multitâche	
(n'est pas disponible pour les fax couleur)	6-8
Transmission en temps réel	6-8
Vérification de l'état des tâches	6-9
Annulation d'une tâche pendant la numérisation,	
la composition du numéro et la transmission du	
document	6-10
Annulation d'une tâche programmée	6-10
Opérations de transmission avancées	6-11
Diffusion	
(n'est pas disponible pour les fax couleur)	6-11
Mode international	6-12

Fax en différé (n'est pas disponible pour les fax couleur)	6-13
Transmission par lot en différé (n'est pas disponible pour les fax couleur)	6-14
Configuration de la transmission par relève (standard) (n'est pas disponible pour les fax couleur)	6-15
Configuration de la transmission par relève avec code sécurisé (n'est pas disponible pour les fax couleur).....	6-16
Verrouillage TX.....	6-17
Utilisation du verrouillage TX.....	6-18
Première configuration du verrouillage TX	6-18
Modification du mot de passe du verrouillage TX ...	6-19
Activation du verrouillage TX.....	6-19
Désactiver le verrouillage TX.....	6-20

7

Numéros abrégés et options de numérotation	7-1
Enregistrement des numéros pour faciliter la numérotation	7-1
Enregistrement des numéros monotouches.....	7-1
Enregistrement des numéros abrégés.....	7-3
Changer les numéros monotouches et les numéros abrégés.....	7-4
Configuration de groupes de diffusion	7-5
Options de numérotation	7-7
Codes d'accès et numéros de cartes de crédit.....	7-7
Pause	7-8
Recomposition du numéro de fax	7-8
Tonalité ou Impulsions.....	7-8

8

Options de fax à distance	8-1
Réadressage de fax.....	8-1
Programmation d'un numéro de réadressage de fax.....	8-1
Configuration de la fonction Mémoriser fax	8-2
Impression de sauvegarde (backup)	8-2
Configuration de votre code d'accès à distance	8-3
Extraction à distance	8-4
Utilisation de votre code d'accès à distance.....	8-4
Commandes à distance	8-5
Extraction des fax	8-6
Changement de votre numéro de réadressage de fax.....	8-6

Impression des rapports	9-1
Réglages de l'appareil et activité	9-1
Personnalisation du rapport de vérification de transmission	9-1
Réglage de la périodicité du journal	9-2
Impression des rapports	9-3
Comment imprimer un rapport	9-3

Comment faire des copies	10-1
Utiliser la fonction photocopie de votre appareil	10-1
Passer en mode Copie	10-1
Faire une seule copie	10-2
Faire plusieurs copies	10-2
Message Mémoire saturée	10-3
Utilisation de la touche Copie (Réglages provisoires)	10-4
Qualité	10-5
Options	10-6
Agrandissement/Réduction	10-7
Type de papier	10-8
Format papier	10-9
Luminosité	10-10
Contraste	10-11
Trier des copies	10-12
Copie N en 1 (Mise en page)	10-13
Changement des réglages par défaut de l'option copie ...	10-15
Qualité de la copie	10-15
Luminosité	10-15
Contraste	10-15
Ajustement couleur	10-16
Restrictions légales	10-17

Walk-Up PhotoCapture Center™	11-1
Introduction	11-1
Exigences concernant PhotoCapture Center™	11-1
Procédure de base	11-2
Comment commencer	11-3
Impression de l'index (vignettes)	11-5
Imprimer les images	11-6
Nombre de copies	11-7
Impression DPOF	11-8
Changement des paramètres par défaut	11-9
Qualité d'impression	11-9
Papier et format	11-9
Luminosité	11-10

Contraste	11-10
Ajustement des couleurs	11-11
Tronquage	11-12
Comprendre les messages d'erreur	11-13
Utilisation de PhotoCapture Center™ à partir de votre PC.....	11-13
Utilisation de PhotoCapture Center™ pour numériser les documents.....	11-13

12

Informations importantes	12-1
Pour votre sécurité.....	12-1
Connexion LAN.....	12-1
Déclaration de conformité internationale ENERGY STAR®	12-1
Consignes de sécurité importantes	12-2
Marques commerciales.....	12-4

13

Dépistage des pannes et entretien normal	13-1
Dépistage des pannes	13-1
Messages d'erreur	13-1
Bourrage de documents	13-4
Le document est coincé dans la partie avant du panneau de commande.....	13-4
Le document est coincé dans la partie arrière du panneau de commande.....	13-4
Bourrage d'imprimante ou bourrage de papier	13-5
Le papier est coincé à l'intérieur à l'avant de l'appareil.	13-5
Le papier est coincé dans le bac à papier.	13-5
Le papier est coincé à l'intérieur du bac à papier... ..	13-6
Le papier est coincé à l'intérieur de l'appareil.....	13-7
Si votre appareil présente des difficultés de fonctionnement.....	13-8
Comment améliorer la qualité de l'impression.....	13-12
Nettoyage de la tête d'impression	13-12
Contrôle de la qualité de l'impression.....	13-12
Vérification du volume d'encre.....	13-15
Emballage et transport de l'appareil	13-16
Entretien courant	13-19
Nettoyage du scanner	13-19
Nettoyage du cylindre de l'imprimante de l'appareil	13-20
Remplacement des cartouches d'encre	13-21

G**Glossaire G-1****S****Spécifications S-1**

Caractéristiques de l'appareil S-1

Généralités S-1

Support d'impression S-2

Copie S-3

PhotoCapture Center S-3

Fax S-4

Scanner S-5

Imprimante S-6

Configuration de l'ordinateur S-7

Interfaces S-8

Consommables S-8

Réseau (LAN) S-9

Index I-1**Carte d'accès pour extraction à distance C-1**

1 Introduction

Comment utiliser ce guide

Nous vous remercions d'avoir choisi un télécopieur ou un centre multifonctions (MFC) Brother. Votre appareil est d'un usage simple; les instructions affichées sur l'écran à cristaux liquides (écran LCD) vous permettront de programmer. Quelques minutes passées à lire ce guide vous permettront de tirer le meilleur de votre appareil.





Comment trouver un renseignement

Tous les titres et sous-titres des chapitres sont repris dans la table des matières. Vous pourrez trouver plus de détails sur une fonction ou une opération spécifique en consultant l'Index situé à la fin de ce guide.

Symboles utilisés dans ce guide

Tout au long de ce guide, vous verrez des symboles spéciaux qui vous alerteront sur des mises en garde, des remarques et des actions à effectuer. Pour mieux éclaircir certains points et pour vous aider à appuyer sur les bonnes touches, nous avons utilisé des polices de caractères particulières et ajouté quelques messages qui s'afficheront à l'écran.

Caractères gras	Les caractères gras identifient les touches spécifiques du panneau de commande de l'appareil.
<i>Caractères en italique</i>	Les caractères en italique mettent l'accent sur un point important ou vous renvoient à un thème lié.
<i>Courier New</i>	La police de caractères Courier New identifie les messages qui apparaissent sur l'écran à cristaux liquides de l'appareil.

-  Les avertissements ont pour rôle de vous indiquer ce qu'il faut faire pour éviter de vous blesser.
-  Les avertissements "Attention" signalent les procédures à suivre ou éviter pour ne pas endommager l'appareil.
-  Les remarques vous indiquent comment réagir face à une situation qui se présente ou vous donnent des conseils sur la façon dont l'opération en cours se déroule avec d'autres fonctions.
-  Les messages "mauvaise configuration" vous signalent les périphériques ou opérations qui ne sont pas compatibles avec votre appareil.

Vue d'ensemble du panneau de commande

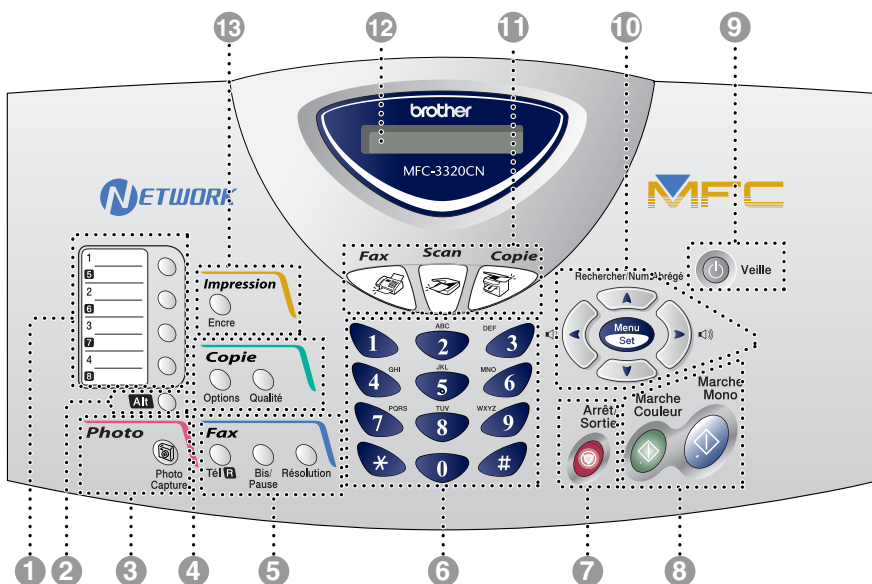

1 Monotouches

Ces 4 touches vous donnent un accès instantané aux 8 numéros précédemment enregistrés.

2 Alt

Permet d'accéder aux emplacements de mémoire 5 à 8 par le biais des monotouches lorsque la touche Maj est enfoncée.

3 Touche photo:

PhotoCapture

Permet d'accéder au PhotoCapture Center.

4 Touches Copie (Réglages provisoires):

Options

Vous pouvez sélectionner des réglages provisoires, et ce rapidement et simplement, pour réaliser des copies.

Qualité

Utilisez cette touche pour changer provisoirement la qualité de la copie.

5 Touches fax et téléphone:

Bis/Pause

Permet de recomposer le dernier numéro appelé. Permet également d'insérer une pause entre les numéros à recomposition automatique.

Tél/R

Cette touche sert à avoir une conversation téléphonique après avoir décroché le combiné externe lors d'une pseudo-sonnerie F/T etc. En outre, utilisez cette touche pour transférer un appel vers un autre poste s'il est branché à un réseau PBX.

Résolution

Définit la résolution lors de l'envoi d'un fax.

6 Pavé numérique

Ces touches servent à composer les numéros de téléphone et de fax et tiennent lieu de clavier pour taper des informations dans l'appareil.

La touche * vous permet de commuter provisoirement le mode de numérotation pendant un appel téléphonique, de la numérotation par impulsions à la numérotation par tonalité.

7 Arrêt/Sortie



Permet d'interrompre une opération ou de sortir du menu.

8 Marche Mono



Permet d'envoyer des fax ou de faire des copies en noir et blanc.

Permet également de démarrer une opération de numérisation. (Couleur ou N/B dépendent du réglage de la numérisation sur votre PC)

Marche Couleur



Permet d'envoyer des fax ou de faire des copies en couleur.

Permet également de démarrer une opération de numérisation. (Couleur ou N/B, en fonction du réglage de la numérisation sur votre PC)

9 Veille

vous pouvez placer l'appareil en mode d'économie d'énergie.

10 Touches de navigation:

Menu/Set

Permet d'accéder au menu pour programmer et enregistrer vos réglages dans l'appareil.



Lorsque vous utilisez le haut-parleur ou la sonnerie en mode fax, appuyez sur ces touches pour régler le volume.

Rechercher/Num.Abrégé

Cette touche vous permet de consulter des numéros préprogrammés dans la mémoire de numérotation. Permet aussi de composer des numéros enregistrés en appuyant sur # suivi d'un numéro à deux chiffres.



Appuyez sur cette touche pour un défilement arrière du menu.

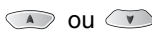

Appuyez sur cette touche pour faire défiler les menus et les options.

Ces touches servent également à effectuer une recherche numérique des noms des numéros préprogrammés en mode fax.

11 Touches mode:



Fax

Permet d'accéder au mode Fax.



Copie

Permet d'accéder au mode Copie.



Scan

Permet d'accéder au mode Scan.

12 Ecran à cristaux liquides (LCD)

Affiche des messages qui vous aident à configurer et à utiliser votre appareil.

13 Encre

Permet de nettoyer les têtes d'impression, de remplacer une cartouche d'encre et de vérifier le volume d'encre disponible.

Pour placer l'appareil en mode d'économie d'énergie

Lorsque l'appareil est en veille, vous pouvez le placer en mode d'économie d'énergie en appuyant sur la touche **Veille**. En mode d'économie d'énergie, l'appareil recevra les appels téléphoniques et les fax en mode **Fax**, **Fax/Tél** ou **Tel/Rep. Ext.** Les fax en différé qui ont été configurés seront envoyés. Vous pouvez même récupérer les fax en utilisant extraction à distance si vous êtes loin de votre appareil. Si vous voulez effectuer d'autres opérations, vous devez rallumer l'appareil.

Pour placer l'appareil en mode d'économie d'énergie

Appuyez sur la touche **Veille** et maintenez-la enfoncée jusqu'à ce que l'écran affiche:

Arrêt en cours

L'écran s'éteint.

Pour désactiver le mode d'économie d'énergie de l'appareil

Appuyez sur la touche **Veille** et maintenez-la enfoncée jusqu'à ce que l'écran affiche:

Attendre SVP

L'écran indiquera la date et l'heure en mode fax.



Même si vous avez éteint l'appareil, il nettoiera périodiquement la tête d'impression pour préserver la qualité d'impression.

Si vous débranchez le cordon d'alimentation CA, l'appareil ne pourra plus effectuer aucune opération.



Vous pouvez éteindre l'appareil en personnalisant la touche **Veille** comme illustré sur la page suivante. Dans ces conditions, aucune opération n'est possible. (Voir *Réglage économie d'énergie* à la page 4-9.)



Le téléphone externe est toujours disponible.

Réglage économie d'énergie	Mode Réception	Opérations possibles
Récept. fax:On (par défaut)	Fax Tel/Rep.Ext	Réception des appels téléphoniques, Réception de fax, Détection de fax, Fax en différé, Option de fax à distance, Extraction à distance: <ul style="list-style-type: none"> ■ Vous ne pouvez pas recevoir de fax avec Marche Mono ou Marche Couleur. ■ Vous devez activer les options Fax en différé et Fax à distance avant d'éteindre votre appareil.
	Manuel Fax/Tél*	Réception des appels téléphoniques, Fax en différé, Détection de fax: <ul style="list-style-type: none"> ■ Vous ne pouvez pas recevoir de fax avec Marche Mono ou Marche Couleur. ■ Vous devez activer l'option Fax en différé avant d'éteindre votre appareil. ■ *Vous ne pouvez pas recevoir un fax automatiquement même si vous avez réglé le mode de réception sur Fax/Tél.
Récept. fax:Off	—	Aucune opération n'est possible.

A propos des télécopieurs

Tonalités de fax et prise de contact

Lors de l'envoi d'un fax, le télécopieur émet des tonalités d'appel de fax (tonalités CNG). Il s'agit de bips intermittents doux émis toutes les 4 secondes. Vous les entendrez après avoir composé le numéro et après avoir appuyé sur **Marche Mono** ou **Marche Couleur**, et ces bips continueront pendant 60 secondes environ après la numérotation. Pendant ce temps, le télécopieur émetteur doit commencer la "prise de contact", ou la connexion, avec le télécopieur récepteur.

Chaque fois que vous utilisez les procédures automatiques pour transmettre un fax, vous envoyez des tonalités CNG sur la ligne téléphonique. Vous apprendrez rapidement à reconnaître ces bips doux chaque fois que vous répondrez à un appel sur votre ligne de fax et donc à reconnaître l'arrivée d'un fax.

Le télécopieur récepteur répond en émettant des tonalités de réception de fax qui sont des tonalités stridentes et fortes. Un télécopieur récepteur émet des tonalités stridentes pendant 40 secondes environ sur la ligne téléphonique, et l'écran affiche Réception.

Si votre appareil est réglé en mode Fax, il répondra automatiquement à tous les appels avec des tonalités de réception de fax. Si l'autre personne raccroche, votre appareil continue à émettre les "tonalités stridentes" pendant 40 secondes environ, et l'écran continue à afficher Réception. Pour annuler la réception, appuyez sur **Arrêt/Sortie**.

La 'prise de contact' du fax représente la durée pendant laquelle les tonalités CNG du télécopieur émetteur et les "tonalités stridentes" du télécopieur récepteur se chevauchent. Cette durée doit être au moins de 2 à 4 secondes afin que les deux télécopieurs puissent comprendre comment l'autre envoie et reçoit le fax. La prise de contact ne commence que lorsque l'appel est intercepté et les tonalités CNG ne durent que 60 secondes environ après la numérotation. Il est donc important que le télécopieur récepteur réponde à l'appel le plus rapidement possible.



Lorsque vous avez un répondeur (REP) externe sur votre ligne de fax, c'est le REP qui définit le nombre de sonneries avant la prise de l'appel.

Faites particulièrement attention aux instructions de branchement d'un REP; voir ci-après dans ce chapitre. (Voir *Branchement d'un répondeur externe (REP)* à la page 1-9.)

ECM (Mode de correction des erreurs)

Le mode de correction des erreurs (ECM) permet à l'appareil de vérifier une transmission de fax en cours. Si l'appareil détecte des erreurs lors de la transmission de fax, il renvoie les pages du fax ayant une erreur. Les transmissions ECM ne sont possibles qu'entre des télécopieurs qui disposent de cette fonction. Si c'est le cas, vous pouvez envoyer et recevoir des fax qui sont vérifiés continuellement par l'appareil.

Votre appareil doit avoir suffisamment de mémoire pour que cette fonction puisse marcher.

Branchement de l'appareil

Branchement d'un téléphone externe

Même si votre appareil n'a pas de combiné, vous pouvez brancher un téléphone (ou un répondeur) séparé directement sur votre appareil comme il est illustré sur le diagramme ci-dessous.

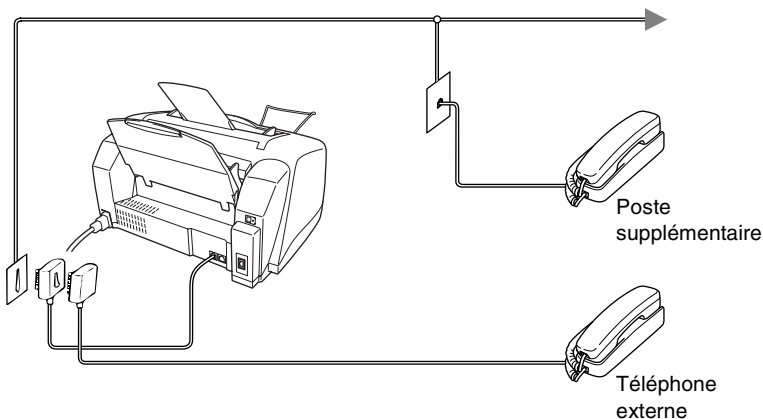

Quand ce téléphone (ou REP) est utilisé, l'écran affiche **Téléphone**.

Branchement d'un répondeur externe (REP)

Séquence

Vous pouvez, si vous le souhaitez, brancher un répondeur. Toutefois, quand un répondeur **externe** et l'appareil partagent la même ligne téléphonique, le répondeur répond à tous les appels et l'appareil essaie de "détecter" une tonalité d'appel de fax (CNG). Si une telle tonalité est détectée, l'appareil intercepte l'appel et reçoit le fax. En l'absence de tonalité d'appel de fax, l'appareil laisse le répondeur continuer à émettre le message annonce afin que le correspondant puisse laisser un message vocal.

Le répondeur doit répondre au bout de quatre sonneries (toutefois, le réglage recommandé est de deux sonneries). L'appareil ne peut pas entendre la tonalité CNG avant l'interception de l'appel par le répondeur, et avec quatre sonneries, il ne reste que 8 à 10 secondes d'émission de tonalité CNG pour la "prise de contact" entre les télécopieurs. Veillez à bien suivre les consignes figurant dans ce guide pour l'enregistrement de votre message annonce. Nous ne recommandons pas l'utilisation de la fonction d'économiseur de taxe sur votre répondeur externe s'il y a plus de cinq sonneries.



Si vous ne recevez pas tous vos fax, réduisez le réglage de la longueur de sonnerie sur votre répondeur externe.

⊘ **Sauf si vous utilisez la sonnerie distinctive, ne branchez pas un répondeur ailleurs sur la même ligne téléphonique.**

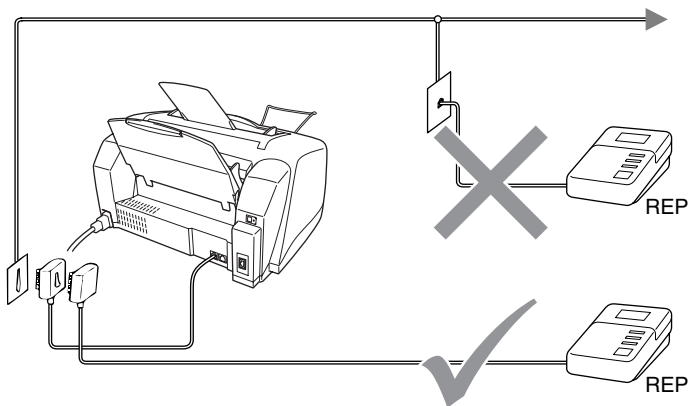

Quand le répondeur est utilisé, l'écran affiche Téléphone.

Branchements

Le répondeur externe doit être branché comme illustré ci-dessus.

- 1** Réglez le nombre de sonneries du répondeur externe sur une ou deux sonneries. (Le réglage de la longueur de sonnerie de l'appareil n'est pas concerné.)
- 2** Enregistrez le message annonce de votre répondeur externe.
- 3** Programmez le répondeur pour qu'il réponde aux appels.
- 4** Réglez le mode Réception sur *Tel/Rep.Ext.*
(Voir *Sélection du mode Réception* à la page 5-1.)

Enregistrement du message annonce (OGM) sur un répondeur externe

Les contraintes de durée sont importantes pour l'enregistrement de ce message annonce. Le message doit définir les procédures à suivre pour la réception manuelle et automatique des fax.

- 1** Enregistrez 5 secondes de silence au début de votre message annonce. (Ceci permet à l'appareil de détecter la tonalité d'appel de fax CNG des transmissions automatiques avant qu'elle ne prenne fin.)
- 2** Votre message annonce parlé ne doit pas durer plus de 20 secondes.
- 3** Terminez votre message annonce de 20 secondes en indiquant votre code de réception de fax à l'intention des correspondants qui souhaitent envoyer un fax manuellement. Par exemple:
*"Après le bip sonore, veuillez laisser un message ou envoyer un fax manuellement en composant le * 51 puis en appuyant sur Marche."*



Nous vous recommandons de commencer votre message annonce par une période de silence de 5 secondes parce que l'appareil ne peut pas détecter la tonalité d'appel de fax sur une voix sonore ou forte. Vous pouvez essayer d'omettre cette pause, mais si votre appareil a des difficultés à recevoir des fax, enregistrez à nouveau le message annonce mais cette fois-ci en incluant cette pause.

Branchements multilignes (PBX)

La plupart des bureaux utilisent un central téléphonique. Alors qu'il est souvent relativement simple de brancher l'appareil sur un système d'intercommunication ou sur un standard privé (Private Branch Exchange – autocommutateur privé), nous vous recommandons de contacter la compagnie qui a installé votre système téléphonique pour lui demander de brancher l'appareil pour vous. Il est recommandé d'avoir une ligne séparée pour l'appareil. Vous pourrez ainsi laisser le mode Réception sur Fax uniquement pour recevoir des fax à toute heure de la journée ou de la nuit. Si l'appareil doit être branché sur un système multilignes, demandez à votre installateur de brancher l'appareil sur la dernière ligne du système. Ceci évite d'activer l'appareil à chaque appel reçu.

En cas d'installation de l'appareil sur un réseau PBX

- 1** Le bon fonctionnement de l'appareil relié à un PBX n'est pas garanti en toutes circonstances. Tous les problèmes doivent être signalés en premier lieu à la compagnie qui s'occupe de votre PBX.
- 2** Si tous les appels entrants sont pris par un standard téléphonique, il est recommandé de régler le mode Réception sur *Manuel*. Tous les appels entrants doivent d'abord être considérés comme des appels téléphoniques.

Services spécifiques sur votre ligne téléphonique

Si votre ligne téléphonique assure les fonctions suivantes: Messagerie vocale, Mise en attente des appels, Mise en attente des appels/ID appelant, RingMaster ID appelant, répondeur, système d'alarme ou autre service personnalisé, ceci peut provoquer un problème pour le fonctionnement de votre appareil. (Voir *Services téléphoniques spécifiques sur une seule ligne*. à la page 13-9.)

2

Chargement des documents et du papier

Chargement des documents

Vous pouvez envoyer un fax, copier et numériser en utilisant l'ADF (chargeur automatique de document).

Utilisation du chargeur automatique de documents (ADF)

- Les documents doivent avoir une largeur comprise entre 8,9 et 21,6 cm et une longueur comprise entre 12,7 et 35,6 cm.
- Veillez à placer les documents **face imprimée tournée vers le bas, en engageant d'abord le bord supérieur.**
- Réglez les guide-papier en fonction de la largeur de votre document.

Environnement recommandé

Température: 20°C - 30°C

Humidité: 50% - 70%

Papier: 80 g/m² A4

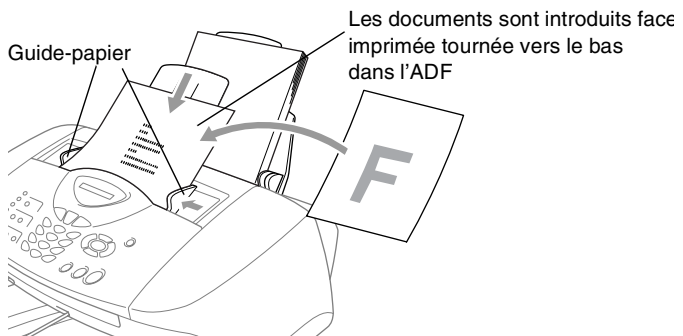

- Le chargeur automatique de documents (ADF) peut contenir jusqu'à 20 pages et faire passer chacune d'elles dans l'appareil. Utilisez du papier standard (80 g/m²) pour travailler avec l'ADF. Déployez en éventail la pile de papier, puis disposez les pages dans l'ADF comme illustré ci-dessous:

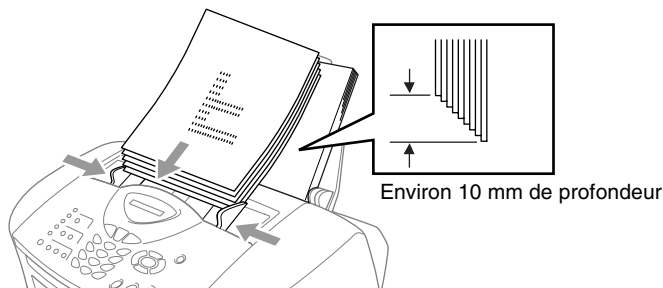

- ❗ **N'UTILISEZ** ni du papier chiffonné, froissé, plié ou ondulé, ni du papier comportant des agrafes, des trombones, de la pâte ou du ruban adhésif. **N'UTILISEZ** ni carton, ni journal, ni tissu. Vérifiez que l'encre des documents est parfaitement sèche.
- ❗ **NE TIREZ PAS** sur la feuille de papier pendant la photocopie.

A propos du papier

La qualité d'impression de votre document peut être affectée par le type de papier que vous utilisez dans l'appareil.

Pour obtenir la meilleure qualité d'impression en fonction des réglages choisis, il est essentiel que l'option Type de papier corresponde toujours au papier chargé.

Vous pouvez utiliser du papier ordinaire, du papier jet d'encre (papier couché), du papier glacé, des transparents et des enveloppes.

Nous vous recommandons de tester plusieurs types de papier avant d'en acheter en grandes quantités.

Pour obtenir un résultat optimal, utilisez le papier recommandé.



Lorsque vous imprimez sur du papier à jet d'encre (papier couché), des transparents ou du papier glacé, sélectionnez le support en question dans l'onglet "Elémentaire" du pilote d'imprimante ou du paramètre Type de papier dans le menu **(Menu/Set, 1, 2)**.

Par ailleurs, évitez d'empiler les feuilles et retirez-les une à une à la sortie de l'appareil pour éviter les traces de maculage.

Manipuler et utiliser du papier spécial

- Conservez le papier dans son emballage d'origine et gardez-le fermé. Conservez le papier à plat et à l'abri de l'humidité, de la lumière directe du soleil et de la chaleur.
- Le côté couché du papier glacé est brillant. Evitez de toucher le côté brillant (couché). Chargez le papier glacé face brillante dessus vers vous.
- Evitez de toucher les faces des transparents car elles absorbent facilement l'eau et la transpiration et ceci peut amoindrir la qualité de l'impression. Les transparents conçus pour les photocopieuses/imprimantes laser peuvent tacher le document qui suit. N'utilisez que les transparents recommandés pour l'impression à jet d'encre.

Volume de papier dans le bac à papier

Type de papier	Format papier	Nombre de feuilles
Papier ordinaire (feuilles coupées)	Lettre, Executive, A4, A5, A6, B5 (JIS)	100 de 80 g/m ² jusqu'à 10 mm
	Légal	50 de 80 g/m ²
Papier à jet d'encre	Lettre	20
Papier glacé	Lettre, A4	20
Transparents	Lettre, A4	10
Enveloppes	DL, COM-10, C5, Monarch, JE4	10
Papier photo	102 mm x 152 mm, L (89 mm x 127 mm), 2L (127 mm x 178 mm)	30
Fiche	127 mm x 203 mm	30

* Vous ne pouvez copier que sur du papier de format A4, A5 et photo (102 mm x 152 mm).

* Vous pouvez recevoir des fax uniquement sur papier A4.

Spécifications du papier pour le bac à papier

Poids du papier en feuilles coupées	Papier ordinaire: 64 à 120 g/m ² Papier à jet d'encre: 64 à 200 g/m ² Papier glacé: jusqu'à 220 g/m ² Fiche: jusqu'à 120 g/m ²
Epaisseur	Papier ordinaire: 0,08 à 0,15 mm Papier à jet d'encre: 0,08 à 0,25 mm Papier glacé: jusqu'à 0,25 mm Enveloppes: jusqu'à 0,52 mm Papier photo: jusqu'à 0,42 mm Fiche: jusqu'à 0,15 mm

Contenance de l'empileur de sortie papier

Empileur de sortie papier	<p>Jusqu'à 50 feuilles de papier 80 g/m² (A4)</p> <ul style="list-style-type: none">■ Les transparents et le papier glacé doivent être retirés de l'empileur de sortie papier une feuille à la fois pour éviter les traces de maculage.■ Le format légal ne peut pas être empilé sur l'empileur de sortie papier.
---------------------------	---

⊘ N'utilisez pas du papier ou des enveloppes:

- qui sont endommagés, gondolés, froissés ou de forme irrégulière

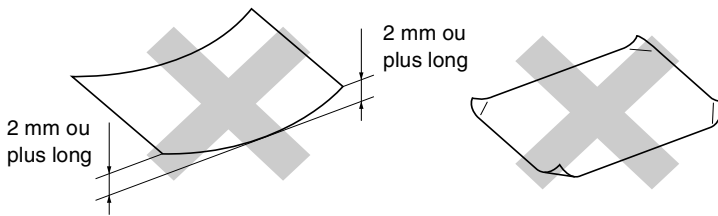

- qui sont extrêmement brillants ou très texturés
- qui ont déjà été imprimés par une imprimante
- qui ne s'empilent pas avec régularité
- qui présentent un sens en travers

⊘ N'utilisez pas des enveloppes:

- qui sont du type à soufflets
- qui sont estampées (qui comportent une écriture en relief)
- qui comportent des pincettes
- qui sont mal pliées
- qui sont déjà imprimées à l'intérieur

Surface d'impression

La surface d'impression dépend des paramètres de l'application utilisée. Les chiffres ci-dessous représentent les surfaces non imprimables sur les enveloppes et feuilles coupées.

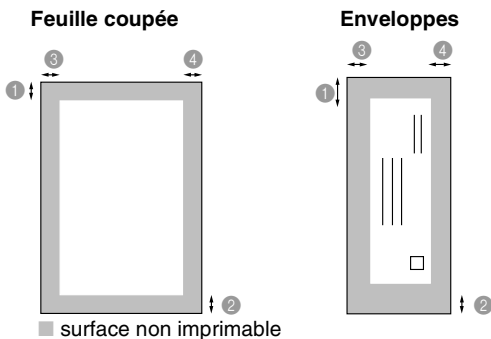

Papier	Format papier		① Haut	② Bas	③ Gauche	④ Droite
Feuille coupée	A4	Fax	3 mm	12 mm	3 mm	3 mm
		Imprimante	3 mm	3 mm	3 mm	3 mm
		Copie	3 mm	3 mm	3 mm	3 mm
	A5	Imprimante	3 mm	3 mm	3 mm	3 mm
		Copie	3 mm	3 mm	3 mm	3 mm
A6, JIS_B5, Executive	Imprimante	3 mm	3 mm	3 mm	3 mm	
Lettre, Légal	Imprimante	3 mm	3 mm	6 mm	6 mm	
Papier photo	102 mm x 152 mm	Imprimante	3 mm	3 mm	3 mm	3 mm
		Copie	3 mm	3 mm	3 mm	3 mm
	L, 2L	Imprimante	3 mm	3 mm	3 mm	3 mm
Fiche	127 mm x 203 mm	Imprimante	3 mm	3 mm	3 mm	3 mm
Enveloppes	DL,C5, COM10, Monarch, JE4	Imprimante	10 mm	20 mm	3 mm	3 mm



La surface d'impression dépend des réglages du pilote imprimante.

Les chiffres ci-dessus sont approximatifs et la surface d'impression varie en fonction du type de papier coupé utilisé.

Comment charger le papier et les enveloppes

Pour charger du papier ou autre support

- 1** Déployez en éventail la pile de papier pour éviter les bourrages et les mauvaises alimentations.

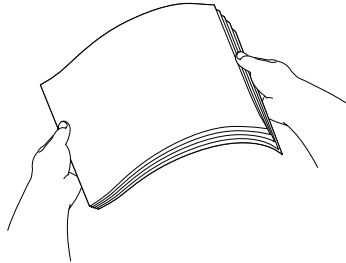

- 2** Dépliez le support de papier, puis saisissez et faites coulisser le guide-papier en fonction de la largeur de papier.

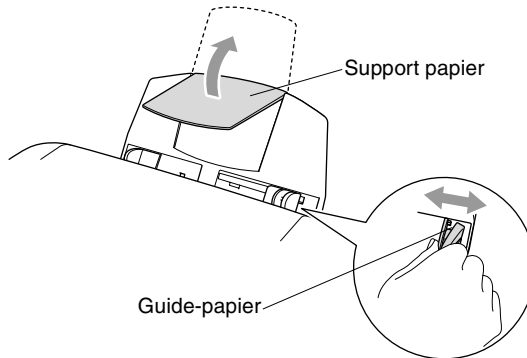

- 3** Sans forcer, insérez le papier.
Vérifiez que la face imprimée est tournée vers vous et que le papier est en dessous du repère maximum.

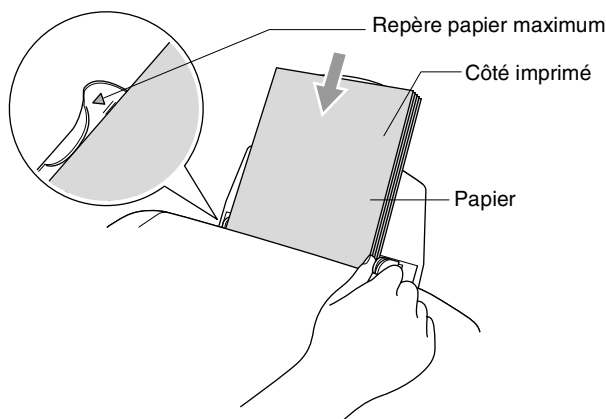

Pour charger du papier glacé

- 1** Déployez bien en éventail la pile de papier glacé.
 - 2** Placez d'abord une feuille de papier ordinaire dans le bac à papier, puis placez dessus la pile de papier glacé.
-  Si les feuilles de papier glacé 'entrent en double' dans l'appareil, placez une feuille à la fois dans le bac à papier.

Pour charger des enveloppes

1 Avant de les charger, appuyez sur les angles et les côtés des enveloppes pour les aplatir le plus possible.

 Si les enveloppes 'entrent en double' dans l'appareil, placez une enveloppe à la fois dans le bac à papier.

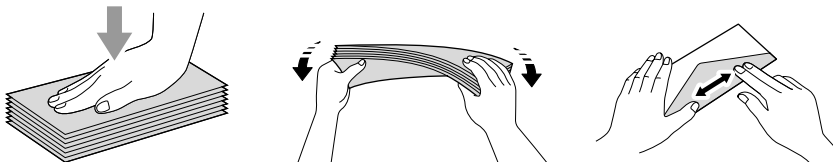

2 Appuyez sur le guide-papier et faites-le glisser pour l'adapter à la largeur des enveloppes. Insérez-les dans le bac à papier, côté adresse vers vous et orientées dans la direction ci-dessous.

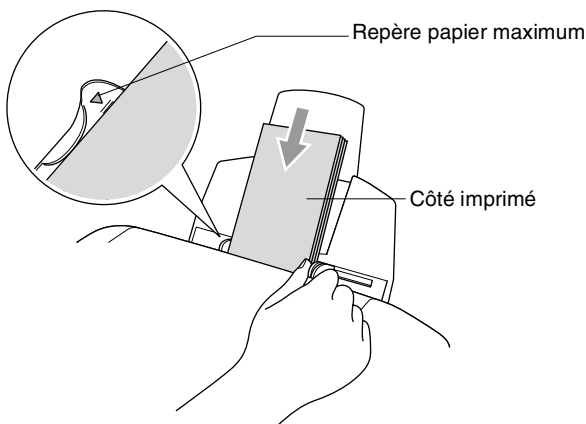

3 Programmation à l'écran

Programmation conviviale

Votre appareil est conçu pour sa facilité d'utilisation et comporte la programmation à l'écran grâce aux touches de navigation. La programmation conviviale vous aide à tirer pleinement parti de toutes les fonctionnalités de votre appareil.

Comme la programmation se fait sur l'écran, nous avons créé des instructions progressives qui s'affichent à l'écran pour vous aider à programmer votre appareil. Il vous suffit donc de suivre les instructions qui s'affichent et qui vous guident dans le choix des menus et des options de programmation.



Tableau des menus

Vous pourrez probablement programmer votre appareil sans consulter le guide de l'utilisateur si vous utilisez le tableau des menus commençant à la page 3-3. Ces pages vont vous aider à comprendre les sélections et les options de menu que vous pouvez trouver dans les programmes de l'appareil.



Vous pouvez programmer votre appareil en appuyant sur **Menu/Set** puis en tapant les numéros des menus.

Par exemple pour régler `Résolution fax` sur `Fine`:

Appuyez sur **Menu/Set**, **2**, **2**, **2** et  ou  pour sélectionner `Fine`.

Appuyez sur **Menu/Set**.

Autonomie de la mémoire

En cas de panne de courant, vous ne perdrez pas vos configurations de menu car elles sont enregistrées de manière permanente. Les configurations provisoires (ex. contraste, mode international, etc.) seront perdues. Il est également possible que vous ayez à rerégler la date et l'heure.

Touches de navigation

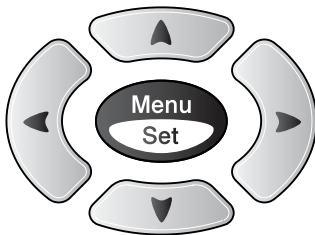

- * Permet d'avoir accès au menu
- * Permet d'aller au niveau de menu suivant
- * Permet d'accepter une option



Arrêt/
Sortie



- * Permet de parcourir le niveau en cours du menu
- * Permet de revenir au niveau précédent du menu
- * Permet de quitter le menu

Vous pouvez accéder au mode menu en appuyant sur **Menu/Set**. Lorsque vous accédez au menu, l'écran défile.

Appuyez sur **1** pour afficher le menu
Param. Général

1.Param. général

—OU—

Appuyez sur **2** pour afficher le menu Fax

2.Fax

—OU—



Appuyez sur **3** pour afficher le menu
Copie

3.Copie

⋮



Appuyez sur **0** pour afficher le menu
Configuration initiale

0.Param.syst.

Vous pouvez parcourir plus rapidement chaque niveau de menu en appuyant sur la flèche de la direction souhaitée:  ou .

Puis, sélectionnez une option en appuyant sur **Menu/Set** lorsque l'option s'affiche sur l'écran.

L'écran affiche ensuite le niveau suivant du menu.

Appuyez sur  ou sur  pour défiler jusqu'à la sélection du menu suivant.

Appuyez sur **Menu/Set**.

Quand vous avez terminé le réglage d'une option, l'écran affiche *Confirme*.



Utilisez  pour remonter dans la sélection si vous avez passé vos choix ou si vous souhaitez enregistrer les appuis de touches.

Appuyez sur les numéros de menus.
(par ex. Appuyez sur **1, 2** pour le type de papier)

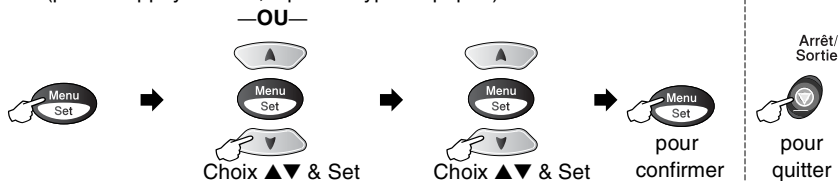

Menu principal	Sous-menu	Sélections du menu	Options	Descriptions	Page
1.Param. général	1.Mode Chrono.	—	5 Mins 2 Mins 1 Min 30 Secs 0 Sec Off	Permet de régler l'heure à laquelle repasser en mode Fax.	4-6
	2.Type papier	—	Normal Jet encre Glacé (4-Couleurs OU 3-Couleurs) Trsparent	Permet d'identifier le type de papier dans le bac à papier.	4-7
	3.Volume	1.Sonnerie	Haut Med Bas Off	Permet de régler le volume de la sonnerie.	4-8
		2.Bip sonore	Haut Med Bas Off	Permet de régler le volume du bip sonore.	4-8
		3.Haut parleur	Haut Med Bas Off	Permet de régler le volume du haut-parleur.	4-9
	4.Heure été/hiv.	—	Heure été Heure hiver	Avance ou recule l'horloge de l'appareil d'une heure en fonction de l'heure d'été ou de l'heure d'hiver.	4-9
	5.P.enreg Config	—	Récept. fax: On Off	Permet de personnaliser la touche d'économie d'énergie pour ne pas recevoir de fax en mode veille.	4-9



Les réglages du fabricant sont affichés en caractères gras.

Appuyez sur les numéros de menus.
(par ex. Appuyez sur **1, 2** pour le type de papier)

—OU—

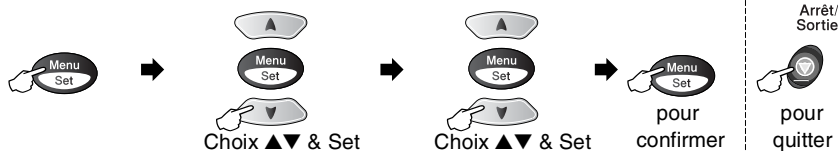

Menu principal	Sous-menu	Sélections du menu	Options	Descriptions	Page
2.Fax	1.Param. RC. (Uniquement en mode Fax)	1.Long. sonnerie	01-04 (03)	Permet de régler le nombre de sonneries avant que l'appareil ne prenne l'appel en mode Fax ou Fax/Tel.	5-3
		2.Durée son. F/T	70 Sec 40 Sec 30 Sec 20 Sec	Permet de régler la durée de la pseudo-sonnerie double en mode Fax/Tel.	5-4
		3.Détection fax	On Off	Permet de recevoir des fax sans avoir à appuyer sur la touche Marche.	5-5
		4.Code distance	On (* 51, #51) Off	Vous pouvez répondre à tous les appels à partir d'un poste supplémentaire ou d'un téléphone externe et utiliser des codes pour activer ou désactiver l'appareil. Vous pouvez personnaliser ces codes.	5-8
		5.Réduction auto	On Off	Permet de réduire la taille des fax entrants.	5-6
		6.Récp. en mém.	On Off	Permet de mémoriser automatiquement tous les fax entrants en cas d'épuisement du papier.	5-9
		7.Relève RC	Standard Protégé Env.Diff.	Permet de régler votre appareil pour appeler un autre télécopieur pour en extraire un fax.	5-10
	2.Param. TX. (Uniquement en mode Fax)	1.Contraste	Auto Clair Foncé	Permet de changer la clarté ou la noirceur d'un fax que vous transmettez.	6-5
		2.Résolution fax	Standard Fine S.Fine Photo	Permet de régler la résolution par défaut des fax sortants.	6-6



Les réglages du fabricant sont affichés en caractères gras.

Appuyez sur les numéros de menus.
(par ex. Appuyez sur 1, 2 pour le type de papier)

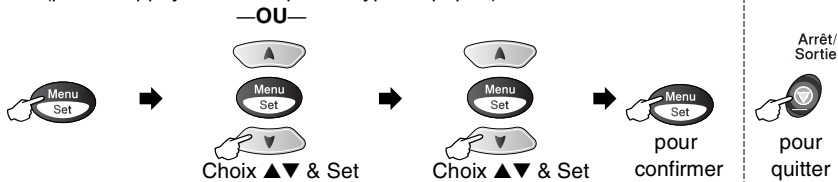

Menu principal	Sous-menu	Sélections du menu	Options	Descriptions	Page
2.Fax (suite)	2.Param. TX. (Uniquement en mode Fax) (suite)	3.Envoi différé	—	Permet de régler l'heure (exprimée en utilisant le format des 24 heures) à laquelle les fax différés seront transmis.	6-13
		4.TX différé	On Off	Permet de combiner tous les fax en différé envoyés au même numéro de fax et à la même heure de la journée en une seule transmission.	6-14
		5.TX Immédiat	Off On Fax suivant uniq	Permet d'envoyer un fax sans utiliser la mémoire.	6-8
		6.Relevé TX	Standard Protégé	Permet de régler le document sur votre appareil pour qu'il puisse être relevé par un autre télécopieur.	6-15
		7.Mode outre-mer	On Off	Permet des ajustements pour les transmissions à l'étranger qui peuvent parfois causer des problèmes.	6-12
	3.Entr. abrégées	1.Num. monotouche		Permet d'enregistrer les numéros monotouches afin que vous puissiez composer simplement en appuyant sur une touche (et Marche).	7-1
		2.Num. abregé	—	Permet d'enregistrer les numéros abrégés afin que vous puissiez composer simplement en appuyant sur quelques touches (et Marche).	7-3
		3.Groupement	—	Permet de définir un numéro de groupe à des fins de diffusion.	7-5



Les réglages du fabricant sont affichés en caractères gras.

Appuyez sur les numéros de menus.
(par ex. Appuyez sur 1, 2 pour le type de papier)

—OU—

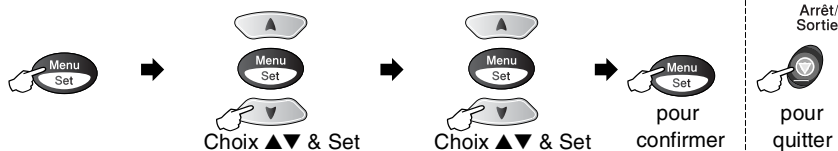

Menu principal	Sous-menu	Sélections du menu	Options	Descriptions	Page
2.Fax (suite)	4.Param. Rapport	1.Rap. transmis.	On On+Image Off Off+Image	Configuration initiale pour le rapport de vérification de transmission et le journal des fax.	9-1
		2.Périod. journal	Tous les 7 jours Tous les 2 jours Toutes les 24hrs Toutes les 12hrs Toutes les 6hrs Tous les 50 fax Journal:Off		9-2
	5.Opt. acc. dist	1.Réadress. fax	On Off	Permet de configurer l'appareil pour réacheminer les fax.	8-1
		2.Mémoriser fax	On Off	Permet d'enregistrer les fax entrants dans la mémoire afin que vous puissiez les extraire quand vous n'êtes pas à proximité de l'appareil.	8-2
		3.Accès à dist	—*	Vous devez programmer votre propre code pour l'extraction des fax à distance.	8-3
		4.Impr. document	—	Permet d'imprimer les fax entrants enregistrés dans la mémoire.	5-6
	6.Jobs en att.	—	—	Permet de vérifier quels sont les travaux en mémoire ou d'annuler un fax en différé ou une relève.	6-9
	0.Divers	1.Verr. TX	—	Interdit la plupart des fonctions sauf la réception des fax.	6-17



Les réglages du fabricant sont affichés en caractères gras.

Appuyez sur les numéros de menus.
(par ex. Appuyez sur **1**, **2** pour le type de papier)

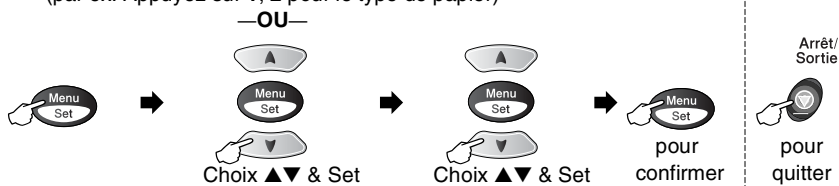

Menu principal	Sous-menu	Sélections du menu	Options	Descriptions	Page
3.Copie	1.Qualité		Meilleure Normale Rapide	Permet de sélectionner la résolution Copie pour votre type de document.	10-15
	2.Luminosité	—	- o o o o ■ + - o o o o + - o o ■ o o + - o ■ o o o + - ■ o o o o +	Permet de régler la luminosité.	10-15
	3.Contraste	—	- o o o o ■ + - o o o o o + - o o ■ o o + - o ■ o o o + - ■ o o o o +	Permet de régler le contraste pour les copies.	10-15
	4.Ajust. couleur	1.Rouge	R:- o o o o ■ + R:- o o o o o + R:- o o o o o + R:- o o o o o + R:- ■ o o o o +	Permet de régler la quantité de rouge dans les copies.	10-16
	2.Vert	V:- o o o o ■ + V:- o o o o o + V:- o o o o o + V:- o o o o o + V:- ■ o o o o +	Permet de régler la quantité de vert dans les copies.		
	3.Bleu	B:- o o o o ■ + B:- o o o o o + B:- o o o o o + B:- o o o o o + B:- ■ o o o o +	Permet de régler la quantité de bleu dans les copies.		
4.Capture photo	1.Qualité impr.	—	Normale Fin Photo	Permet de sélectionner la qualité d'impression.	11-9
	2.Papier&Taille	—	10x15cm glacé 13x18cm glacé A4 glacé A4 Ordinaire 10x15cm Jet Enc A4 Jet Encre	Permet de sélectionner le format d'impression et du papier	11-9



Les réglages du fabricant sont affichés en caractères gras.

Appuyez sur les numéros de menus.
(par ex. Appuyez sur 1, 2 pour le type de papier)

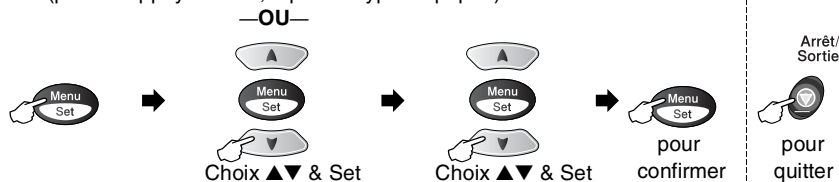

Menu principal	Sous-menu	Sélections du menu	Options	Descriptions	Page
4.Capture photo (suite)	3.Luminosité	—	- ○○○■ + - ○○○■ + - ○○○■ + - ○○○■ + - ■○○○ +	Permet de régler la luminosité.	11-10
	4.Contraste	—	- ○○○■ + - ○○○■ + - ○○○■ + - ○○○■ + - ■○○○ +	Permet de régler le contraste.	11-10
5.Rehaus. coul.	On Off		1.Balance blancs - ○○○■ + - ○○○■ + - ○○○■ + - ○○○■ + - ■○○○ +	Permet d'ajuster la teinte des zones blanches.	11-11
			2.Netteté - ○○○■ + - ○○○■ + - ○○○■ + - ○○○■ + - ■○○○ +	Permet de rehausser le détail de l'image.	
			3.Densité coul. - ○○○■ + - ○○○■ + - ○○○■ + - ○○○■ + - ■○○○ +	Permet de régler la quantité totale de couleur dans l'image.	
6.Recadrer			Recadrer:On Recadrer:Off	Tronque l'image autour de la marge pour l'adapter au format du papier ou au format d'impression. Désactivez cette fonction si vous voulez imprimer les images entières ou éviter tout tronquage inutile.	11-12
7.Scan vers cart	1.Qualité		N/B 200x100 dpi N/B 200 dpi Couleur 150 dpi Couleur 300 dpi Couleur 600 dpi	Permet de sélectionner la résolution de numérisation pour votre type d'original.	2-23* ¹



Les réglages du fabricant sont affichés en caractères gras.

*¹ Voir le guide d'utilisation du logiciel complet sur CD-ROM.

Appuyez sur les numéros de menus.
(par ex. Appuyez sur 1, 2 pour le type de papier)

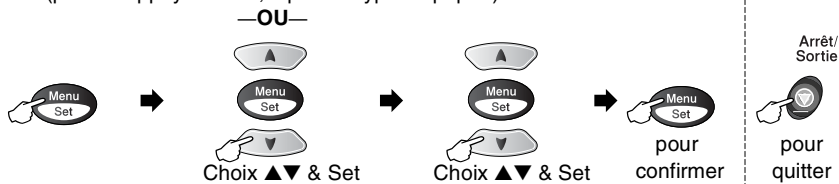

Menu principal	Sous-menu	Sélections du menu	Options	Descriptions	Page
4.Capture photo (suite)	7.Scan vers cart (suite)	2.Type fich. n/b	TIFF PDF	Permet de sélectionner le format de fichier par défaut pour la numérisation noir et blanc.	2-23*1
		3.Typ fich. Coule	PDF JPEG	Permet de sélectionner le format de fichier par défaut pour la numérisation couleur.	2-23*1
5.Réseau	1.Config. TCP/IP	1.Méthode BOOT	Auto Statiq RARP BOOTP DHCP	Vous pouvez sélectionner la méthode BOOT qui correspond le mieux à vos besoins.	Voir le guide de l'utilisateur en réseau sur le CD-ROM
		2.Adresse IP?	[000-255]. [000-255]. [000-255]. [000-255]	Saisissez l'adresse IP.	
		3.Masq. SS. réseau	[000-255]. [000-255]. [000-255]. [000-255]	Saisissez le masque de sous-réseau.	
		4.Passerelle	[000-255]. [000-255]. [000-255]. [000-255]	Saisissez l'adresse de passerelle.	
		5.Nom d'hôte	BRN_XXXXXX	Saisissez le nom de l'hôte.	
		6.Config.WINS	Auto Statiq	Vous pouvez choisir le mode de configuration WINS.	
		7.Serveur WINS	(Primaire) 000.000.000.000	Permet de spécifier l'adresse IP du serveur primaire ou secondaire.	
		8.Serveur DNS	(Primaire) 000.000.000.000	Permet de spécifier l'adresse IP du serveur primaire ou secondaire.	



Les réglages du fabricant sont affichés en caractères gras.

*1 Voir le guide d'utilisation du logiciel complet sur CD-ROM.

Appuyez sur les numéros de menus.
(par ex. Appuyez sur **1, 2** pour le type de papier)

—OU—

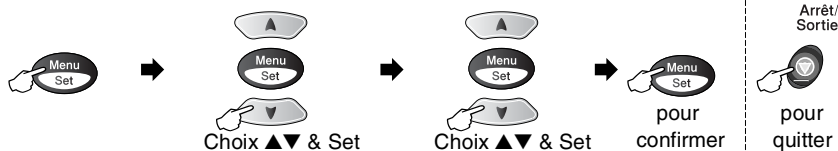

Menu principal	Sous-menu	Sélections du menu	Options	Descriptions	Page
5.Réseau (suite)	1.Config. TCP/IP (suite)	9.AP/PA	On Off	Permet d'attribuer automatiquement l'adresse IP à partir d'une gamme d'adresses locales-lien.	Voir le guide de l'utilisateur en réseau sur le CD-ROM
	2.Para. divers	1.Ethernet	Auto 100B-FD 100B-HD 10B-FD 10B-HD	Permet de sélectionner le mode de lien Ethernet.	
		2.Fuseau horaire	GMT+00:00	Permet de définir le fuseau horaire de votre pays.	
6.Test imp.				Vous pouvez imprimer une page échantillon pour vérifier la qualité de l'impression et ajuster l'alignement vertical.	13-12
7.Imp. rapports	1.Aide	—	—	Vous pouvez imprimer ces listes et ces rapports.	9-3
	2.Comp-Rapide	—	—		
	3.Journal Fax	—	—		
	4.Rapp. Trans.	—	—		
	5.Config.Util	—	—		
	6.Config. Réseau	—	—		



Les réglages du fabricant sont affichés en caractères gras.

Appuyez sur les numéros de menus.
(par ex. Appuyez sur **1, 2** pour le type de papier)

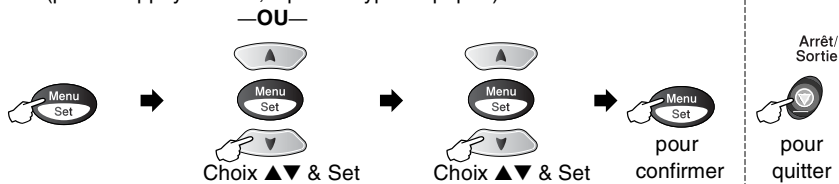

Menu principal	Sous-menu	Sélections du menu	Options	Descriptions	Page
0.Param.syst.	1.Mode réponse	—	Fax Fax/Tél Tel/Rep.Ext Manuel	Vous pouvez sélectionner le mode de réception qui correspond le mieux à vos besoins.	5-1 5-2
	2.Date/Heure	—	—	Permet de programmer la date et l'heure sur l'écran et sur les en-têtes des fax que vous envoyez.	4-1
	3.ID station	—	Fax Nom	Permet de programmer votre nom et votre numéro de fax qui figureront sur chaque page transmise par fax.	4-2
	4.Tonal/Impuls.	—	Tonal. Impuls.	Permet de sélectionner le mode de numérotation.	4-4
	5.Param.ligne	—	Normal PBX ADSL	Sélectionne le type de ligne téléphonique.	4-5



Les réglages du fabricant sont affichés en caractères gras.

4 Pour commencer

Configuration initiale

Configuration de la date et de l'heure

Votre appareil affiche la date et l'heure, et si vous avez configuré l'ID Station, il les imprime sur tous les fax que vous envoyez. En cas de coupure de courant, il est possible que vous deviez régler à nouveau la date et l'heure. Les autres réglages ne seront pas affectés.

1 Appuyez sur **Menu/Set, 0, 2.**

2 Tapez les deux derniers chiffres de l'année.

Appuyez sur **Menu/Set.**

3 Tapez les deux chiffres du mois.

Appuyez sur **Menu/Set.**

(Exemple: tapez 09 pour septembre ou 10 pour octobre.)

4 Tapez les deux chiffres du jour.

Appuyez sur **Menu/Set.**

(Exemple, tapez 06 pour le 6 du mois.)

5 Tapez l'heure exprimée en utilisant le format des 24 heures.

Appuyez sur **Menu/Set.**

(Exemple: tapez 15:25 pour trois heures vingt-cinq de l'après-midi.)

6 Appuyez sur **Arrêt/Sortie.**

L'écran affiche alors la date et l'heure dès que l'appareil est en mode Fax.

Configuration de l'ID Station

Vous devez mettre en mémoire votre nom ou le nom de votre société et le numéro de fax pour qu'ils puissent être imprimés sur toutes les pages de fax que vous envoyez.

Il est important de taper le numéro de fax dans le format international, à savoir conformément et rigoureusement à la séquence suivante:

- Le caractère “+” (plus) (en appuyant sur la touche ✕)
- L'indicatif de votre pays (par exemple : “44” pour le Royaume-Uni, “41” pour la Suisse)
- L'indicatif de votre région moins le premier “0” (“9” en Espagne)
- Un espace
- Votre numéro tel qu'il figure dans votre central local, en incluant des espaces pour en faciliter la lecture le cas échéant.

Exemple: si l'appareil est installé au Royaume-Uni et si une même ligne sert pour les fax et les appels vocaux et si votre numéro de téléphone national est le 0161 444 5555, vous devez remplir les rubriques fax et téléphone de votre ID station comme suit:
+44 161 444 5555.

1 Appuyez sur **Menu/Set, 0, 3.**

2 Tapez votre numéro de fax (20 chiffres max.).

Appuyez sur **Menu/Set.**



Vous ne pouvez pas saisir de trait d'union.

3 Utilisez le pavé numérique pour saisir votre nom (20 caractères max.).

Appuyez sur **Menu/Set.**

4 Appuyez sur **Arrêt/Sortie.**

L'écran repassera automatiquement en mode veille.



Si l'ID Station a déjà été programmée, un message à l'écran vous demande d'appuyer sur **1** pour faire un changement ou sur **2** pour quitter sans changement.

Saisie de texte

Quand vous configurez certaines fonctions comme l'identité de votre appareil, il vous faudra sans doute taper du texte dans l'appareil. Juste au-dessus de la plupart des touches du pavé numérique, il y a trois ou quatre lettres. Les touches **0**, **#** et ***** n'ont pas de lettres car elles sont assignées à des caractères spéciaux.

Pour accéder au caractère souhaité, appuyez sur la touche numérique concernée autant de fois que nécessaire.

Appuyez sur la touche	une fois	deux fois	trois fois	quatre fois
2	A	B	C	2
3	D	E	F	3
4	G	H	I	4
5	J	K	L	5
6	M	N	O	6
7	P	Q	R	S
8	T	U	V	8
9	W	X	Y	Z

Insertion d'espaces

Pour insérer un espace, appuyez sur , une fois entre des chiffres et deux fois entre des lettres.



Corrections

Pour corriger une lettre tapée par erreur, appuyez sur  pour déplacer le curseur sous le mauvais caractère. Puis appuyez sur **Arrêt/Sortie**. La lettre située au-dessus ainsi que les lettres situées à droite du curseur seront supprimées. Retapez le caractère souhaité. Vous pouvez également revenir en arrière et taper (par écrasement) sur les lettres non souhaitées.

Répétition de lettres

Si vous devez taper un caractère assigné à la même touche numérique que le caractère précédent, appuyez sur  pour déplacer le curseur vers la droite avant d'appuyer sur la touche en question.

Caractères spéciaux et symboles

Appuyez sur *****, **#** ou sur **0**, puis appuyez sur  ou sur  pour placer le curseur sous le caractère spécial ou le symbole souhaité. Appuyez sur **Menu/Set** pour sélectionner le caractère ou le symbole.

Appuyez sur ***** pour (espace) ! " # \$ % & ' () * + , - . / €

Appuyez sur **#** pour : ; < = > ? @ [] ^ _

Appuyez sur **0** pour Ä Ë Ö Ü À Ç È É 0

Réglage de la numérotation par tonalité ou par impulsions

1 Appuyez sur **Menu/Set, 0, 4.**

4.Tonal/Impuls.

2 Appuyez sur  ou sur  pour sélectionner Impuls. (ou Tonal.).

Appuyez sur **Menu/Set.**

3 Appuyez sur **Arrêt/Sortie.**

Réglage du type de ligne téléphonique

Si vous branchez cette machine sur un PBX, vous devrez changer le type de ligne téléphonique en PBX en suivant la procédure suivante. Si vous branchez cette machine sur une ligne téléphonique utilisant également l'ADSL (Asymmetric Digital Subscriber Line (Ligne numérique à paire asymétrique)) pour envoyer et recevoir des fax, vous devrez aussi changer le type de ligne téléphonique en ADSL en suivant la procédure suivante.

1 Appuyez sur **Menu/Set, 0, 5.**

5.Param. ligne

2 Appuyez sur  ou sur  pour sélectionner PBX, ADSL (ou Normal).

Appuyez sur **Menu/Set.**

3 Appuyez sur **Arrêt/Sortie.**

PBX et TRANSFERT

Au départ, l'appareil est réglé pour être branché sur des lignes de RTPC (réseau téléphonique public commuté). Toutefois, de nombreux bureaux utilisent un système téléphonique central ou un autocommutateur privé (PBX). Votre télécopieur peut être branché sur la plupart des types de PBX. La fonction rappel de l'appareil ne prend en charge que les rappels de type pause minutée (TBR); généralement les PBX peuvent fonctionner avec cette fonction pour avoir accès à une ligne extérieure ou pour transférer un appel vers un autre poste: La fonction est active lorsque l'on appuie sur la touche **Tél/R** à l'aide de la touche **Alt**.



Vous pouvez programmer un appui de touche **Tél/R** dans un numéro enregistré comme Monotouche ou Numéro abrégé. Lors de la programmation de la Monotouche ou du Numéro abrégé (menu fonction 2-3-1 ou 2-3-2), appuyez tout d'abord sur **Tél/R** à l'aide de la touche **Alt** ("!" s'affiche à l'écran), puis tapez le numéro de téléphone. Si vous procédez ainsi, vous n'avez pas besoin d'appuyer sur **Tél/R** à l'aide de la touche **Alt** chaque fois que vous appelez en utilisant une Monotouche ou un Numéro abrégé. (Voir *Enregistrement des numéros pour faciliter la numérotation* à la page 7-1.)



Par contre, si le PBX est réglé sur **OFF**, vous ne pouvez pas utiliser la Monotouche ou le Numéro abrégé qui contient un appui de touche **Tél/R**.

Configuration générale

Configuration de la temporisation de mode

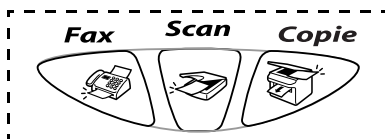
L'appareil dispose de trois touches de mode provisoire sur le panneau de commande: Fax, Copie et Scan. Vous pouvez changer le nombre de secondes ou de minutes que l'appareil laisse s'écouler après la dernière opération de copie ou de numérisation avant de repasser en mode Fax. Si vous sélectionnez **Off**, l'appareil conserve le dernier mode utilisé.



- 1 Appuyez sur **Menu/Set, 1, 1.** 1.Mode Chrono.
- 2 Appuyez sur  ou sur  pour sélectionner 0 Sec, 30 Secs, 1 Min, 2 Mins, 5 Mins **ou** Off.
- 3 Appuyez sur **Menu/Set.**
- 4 Appuyez sur **Arrêt/Sortie.**

Sélectionner le type de papier



Pour obtenir la meilleure qualité d'impression, réglez l'appareil pour le type de papier que vous utilisez.

1 Appuyez sur **Menu/Set, 1, 2.**

2.Type papier

2 Appuyez sur  ou sur  pour sélectionner Normal, Jet encre, Glacé ou TrSPARENT.

Appuyez sur **Menu/Set.**

3 Si vous avez sélectionné Glacé, appuyez sur  ou sur  pour sélectionner Glacé:4-Couleurs ou Glacé:3-Couleurs.

Appuyez sur **Menu/Set.**

 La qualité d'impression de l'encre noire varie selon le type de papier glacé que vous utilisez. L'encre noire est utilisée lorsque vous sélectionnez Glacé:4-Couleurs. Si le papier glacé utilisé refuse l'encre noire, sélectionnez Glacé:3-Couleurs, qui simule l'encre noire en combinant les trois couleurs d'encre.

4 Appuyez sur **Arrêt/Sortie.**



 L'appareil éjecte le papier, face imprimée dessus, sur le bac à papier à l'avant de l'appareil. Lorsque vous utilisez des transparents ou du papier glacé, retirez immédiatement chaque feuille pour éviter le maculage ou les bourrages de papier.

Réglage du volume de la sonnerie

Vous pouvez régler le volume de sonnerie lorsque l'appareil est inactif (n'est pas utilisé). Vous pouvez désactiver la sonnerie **Off** ou sélectionner le niveau du volume de la sonnerie.

1 Appuyez sur **Menu/Set, 1, 3, 1.**



1.Sonnerie

2 Appuyez sur  ou sur  pour sélectionner (**Bas, Méd, Haut ou Off**).

Appuyez sur **Menu/Set.**

3 Appuyez sur **Arrêt/Sortie.**

—OU—



En mode Fax, appuyez sur  ou sur  pour régler le volume. A chaque appui de ces touches, l'appareil sonne pour vous permettre d'entendre le réglage en question comme l'indique l'écran. Le volume change à chaque appui de touche. Le nouveau réglage reste opérationnel tant qu'il n'est pas modifié.

Réglage du volume du bip sonore

Vous pouvez modifier le volume du bip sonore. Le réglage (par défaut) est **Bas**. Quand le bip sonore est activé, l'appareil émet un bip chaque fois que vous appuyez sur une touche, en cas d'erreur ainsi qu'après l'envoi ou la réception d'un fax.

1 Appuyez sur **Menu/Set, 1, 3, 2.**

2.Bip sonore



2 Appuyez sur  ou sur  pour sélectionner votre option. (**Bas, Méd, Haut ou Off**)

Appuyez sur **Menu/Set.**

3 Appuyez sur **Arrêt/Sortie.**

Réglage du volume du haut-parleur



Vous pouvez changer le volume du haut-parleur unidirectionnel de l'appareil.

- 1 Appuyez sur **Menu/Set, 1, 3, 3.**
- 2 Appuyez sur  ou sur  pour sélectionner (Bas, Med, Haut ou Off).
- 3 Appuyez sur **Arrêt/Sortie.**

3.Haut parleur

Réglage du changement d'heure

Il est très simple de faire avancer ou reculer l'horloge de l'appareil d'une heure par l'intermédiaire de cette fonction.

- 1 Appuyez sur **Menu/Set, 1, 4.**
- 2 Appuyez sur  ou sur  pour sélectionner Heure été (ou Heure hiver).
- 3 Appuyez sur **Menu/Set.**
- 4 Appuyez sur **1** pour passer sur l'heure d'hiver ou sur l'heure d'été.



4.Heure été/hiv.

—OU—

Appuyez sur **2** pour quitter sans faire de modification.

Réglage économie d'énergie

Vous pouvez personnaliser la touche **Veille** de l'appareil. Le mode par défaut est le mode On. Votre appareil peut recevoir des fax ou des appels même s'il est placé en mode Economie d'énergie. Si vous souhaitez que votre appareil ne reçoive pas de fax ou d'appels, passez ce réglage sur Récept. fax:Off. (Voir *Pour placer l'appareil en mode d'économie d'énergie* à la page 1-4.)

- 1 Appuyez sur **Menu/Set, 1, 5.**
- 2 Appuyez sur  ou sur  pour sélectionner Off (ou On).
- 3 Appuyez sur **Menu/Set.**
- 4 Appuyez sur **Arrêt/Sortie.**

5.P.enreg Config

5 Configuration de la réception

Opérations de base pour la réception de fax



Sélection du mode Réception

Il existe quatre modes de Réception sur votre appareil. Vous pouvez sélectionner le mode qui correspond le mieux à vos besoins.

LCD	Fonctionnement	Application
Fax (réception automatique)	L'appareil répond automatiquement à tout appel comme s'il s'agissait d'un fax.	Pour les lignes de fax.
Fax/Tél* (fax et téléphone) (avec un téléphone externe ou supplémentaire pour les modèles sans combiné)	L'appareil contrôle la ligne et répond automatiquement à tous les appels. S'il s'agit d'un fax, l'appareil accepte le fax. S'il ne s'agit pas d'un fax, l'appareil sonne (pseudo-sonnerie double) pour que vous preniez l'appel.	Utilisez ce mode si vous pensez recevoir de nombreux messages fax et peu d'appels vocaux. Vous ne pouvez pas avoir un répondeur sur la même ligne, même s'il est branché sur une prise téléphonique séparée sur la même ligne. Quand ce mode est actif, vous ne pouvez pas utiliser le service de Messagerie vocale de la compagnie de téléphone.
Tel/Rep.Ext (avec un répondeur externe)	Le répondeur externe (REP) répond automatiquement à tous les appels. Les messages vocaux sont mémorisés sur le répondeur externe. Les fax sont imprimés.	Utilisez ce mode si vous avez branché un répondeur sur votre ligne téléphonique. La configuration REP ne fonctionne qu'avec un répondeur externe. Les fonctions Longueur de sonnerie et Durée de sonnerie F/T ne fonctionnent pas dans ce mode.
Manuel (réception manuelle) (avec un téléphone externe ou supplémentaire pour des modèles sans combiné ou avec une sonnerie distincte)	Vous contrôlez la ligne téléphonique et vous devez répondre vous-même à tous les appels.	Utilisez ce mode si vous utilisez un modem d'ordinateur sur la même ligne ou si vous ne recevez pas beaucoup de fax ou si vous avez une sonnerie distinctive. Si vous répondez et si vous entendez une tonalité de fax, attendez que l'appareil prenne l'appel, puis raccrochez. (Voir <i>Détection de fax</i> à la page 5-5.)

* En mode Fax/Tél, vous devez configurer la longueur de sonnerie et la durée de sonnerie F/T.

Comment sélectionner ou changer le mode de réception

- 1 Si le symbole n'est pas allumé en vert, appuyez sur  (**Fax**).
- 2 Appuyez sur **Menu/Set, 0, 1.** 1.Mode réponse
- 3 Appuyez sur  ou sur  pour sélectionner Fax, Fax/Tél, Tel/Rep.Ext ou Manuel.
Appuyez sur **Menu/Set.**
- 4 Appuyez sur **Arrêt/Sortie.**



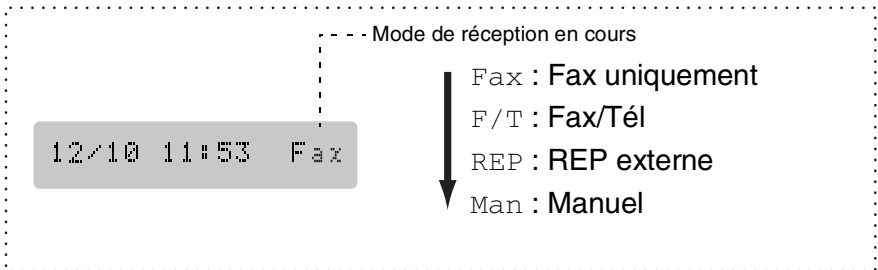

Si vous changez le mode de réception en cours d'opération, l'écran revient sur cette opération.



Configuration de la longueur de sonnerie

La Longueur de sonnerie détermine le nombre de sonneries émises par l'appareil avant qu'il ne réponde en mode Fax ou en mode Fax/Tél. Si des postes supplémentaires et l'appareil partagent la même ligne ou si vous êtes abonné au service Sonnerie distincte de la compagnie de téléphone, réglez la longueur de sonnerie sur 4.



(Voir *Détection de fax* à la page 5-5 et *Fonctionnement avec des postes supplémentaires* à la page 5-7.)

- 1 Si le symbole n'est pas allumé en vert, appuyez sur  (**Fax**).
- 2 Appuyez sur **Menu/Set, 2, 1, 1.** 1.Long. sonnerie
- 3 Appuyez sur  ou sur  pour sélectionner le nombre de sonneries avant que l'appareil n'intercepte l'appel (01, 02, 03 or 04).
Appuyez sur **Menu/Set**.
- 4 Appuyez sur **Arrêt/Sortie**.

Configuration de la durée de sonnerie F/T (mode Fax/Tel uniquement)

Si le mode de réception est réglé sur Fax/Tel, il vous faudra déterminer la durée pendant laquelle l'appareil émet la pseudo-sonnerie double spéciale vous indiquant la présence d'un appel *vocal*. (S'il s'agit d'un fax, l'appareil imprime le fax.)

Cette pseudo-sonnerie double intervient après la sonnerie initiale émise par la compagnie de téléphone. Seul l'appareil sonne et aucun autre téléphone sur la même ligne n'émettra la pseudo-sonnerie double spéciale. Néanmoins, vous pouvez intercepter l'appel sur n'importe quel poste supplémentaire (sur une prise téléphonique séparée) relié à la même ligne que l'appareil. (Voir *Fonctionnement avec des postes supplémentaires* à la page 5-7.)

- 1 Si le symbole n'est pas allumé en vert, appuyez sur  (**Fax**).
- 2 Appuyez sur **Menu/Set, 2, 1, 2.** 2.Durée son. F/T
- 3 Appuyez sur  ou sur  pour sélectionner la durée de la sonnerie de l'appareil vous signalant un appel vocal (20, 30, 40 ou 70 secondes).
Appuyez sur **Menu/Set**.
- 4 Appuyez sur **Arrêt/Sortie**.

 Même si votre correspondant raccroche pendant la pseudo-sonnerie double, l'appareil continue à sonner pendant le reste de la durée programmée.



Détection de fax

Lorsque vous utilisez cette fonction, inutile d'appuyer sur **Marche Mono** ou **Marche Couleur**, ou de taper le code de réception de fax * 51 quand vous répondez à un appel fax. Sélectionner **On** permet à l'appareil de recevoir des appels fax automatiquement, même si vous décrochez le combiné d'un poste supplémentaire ou d'un téléphone externe. Lorsque **Réception** s'affiche sur l'écran ou quand vous entendez des 'bips stridents' dans le combiné d'un poste supplémentaire connecté à une autre prise téléphonique, raccrochez le combiné et l'appareil se charge du reste. Si vous sélectionnez **Semi**, l'appareil accepte l'appel uniquement si vous avez pris l'appel sur l'appareil. Sélectionner **Off** signifie que vous devrez activer vous-même l'appareil en décrochant le combiné d'un téléphone externe ou d'un poste supplémentaire puis en appuyant sur **Marche Mono** ou **Marche Couleur** sur l'appareil—**OU**—en tapant * 51 si vous n'êtes pas à proximité de votre appareil. (Voir *Fonctionnement avec des postes supplémentaires* à la page 5-7.)



Si cette fonction est réglée sur **On**, mais que votre appareil ne prend pas un appel fax lorsque vous soulevez le combiné d'un téléphone externe ou d'un poste supplémentaire, tapez le code de réception de fax * 51.

Si vous envoyez des fax à partir d'un ordinateur connecté sur la même ligne téléphonique et si l'appareil les intercepte, réglez Détection fax sur **Off**.

- 1 Si le symbole n'est pas allumé en vert, appuyez sur  (**Fax**).
- 2 Appuyez sur **Menu/Set, 2, 1, 3**.
- 3 Utilisez  ou  pour sélectionner **On** (ou **Off**).
Appuyez sur **Menu/Set**.
- 4 Appuyez sur **Arrêt/Sortie**.

3. Détection fax

Impression en réduction d'un fax entrant (réduction automatique)

Si vous choisissez **On**, l'appareil réduit automatiquement un fax entrant de manière à ce qu'il puisse s'imprimer sur une feuille de type A4.

1 Si le symbole n'est pas allumé en vert, appuyez sur  (**Fax**).

2 Appuyez sur **Menu/Set, 2, 1, 5.**

5. Réduction auto

3 Utilisez  ou  pour sélectionner **On** (ou **Off**).

Appuyez sur **Menu/Set**.

4 Appuyez sur **Arrêt/Sortie**.

 Si vous recevez des fax séparés sur deux pages, utilisez ce réglage. Mais si l'envoi de documents est trop long, l'appareil peut imprimer sur deux pages.

 Si les marges gauche et droite sont coupées, activez ce réglage.

Impression d'un fax à partir de la mémoire

Si la fonction **Mémoriser fax** est réglée sur **ON** pour une extraction à distance, vous pouvez tout de même imprimer un fax depuis la mémoire lorsque vous êtes sur l'appareil. (Voir *Configuration de la fonction Mémoriser fax* à la page 8-2.)

1 Appuyez sur **Menu/Set, 2, 5, 4.**

4. Impr. document

2 Appuyez sur **Marche Mono** ou sur **Marche Couleur**.

3 Après l'impression, appuyez sur **Arrêt/Sortie**.

Opérations de réception avancées

Fonctionnement avec des postes supplémentaires

Si vous répondez à un appel fax sur un poste supplémentaire ou un téléphone externe, vous pouvez faire basculer l'appel sur votre appareil en utilisant le code de réception de fax. Lorsque vous appuyez sur le code de réception de fax *51, l'appareil commence à recevoir un fax. (Voir *Détection de fax* à la page 5-5.)

Si l'appareil répond à un appel vocal et émet une pseudo-sonnerie double vous demandant d'intercepter l'appel, utilisez le code de réponse de téléphone #51 pour faire basculer l'appel sur un poste supplémentaire. (Voir *Configuration de la durée de sonnerie F/T (mode Fax/Tel uniquement)* à la page 5-4.)

Si vous répondez à un appel et que vous n'entendez personne sur la ligne, concluez qu'il s'agit d'un fax manuel.

■ Appuyez sur *51 et attendez la tonalité stridente ou l'affichage de Réception sur l'écran de l'appareil, puis raccrochez.

Votre correspondant devra appuyer sur Marche pour envoyer le fax.

Pour le mode Fax/Tel uniquement

Lorsque l'appareil est en mode Fax/Tel, il se sert de la durée de sonnerie F/T (pseudo-sonnerie double) pour vous signaler la présence d'un appel vocal.

Si vous êtes prêt de l'appareil, vous pouvez décrocher le combiné pour répondre. (Modèles de FAX uniquement)

Décrochez le combiné du téléphone externe puis appuyez sur **Tél/R** pour répondre.

Si vous êtes près d'un poste supplémentaire, décrochez le combiné pendant la durée de la sonnerie F/T puis tapez #51 entre les pseudo-sonneries doubles. Si personne n'est en ligne, ou si quelqu'un veut vous envoyer un fax, basculez l'appel sur l'appareil en tapant *51.

Utilisation d'un combiné externe sans fil

Si votre téléphone sans fil est raccordé sur la prise téléphonique/le module de prises et si généralement vous transportez le combiné sans fil ailleurs, il est plus simple de répondre aux appels pendant la longueur de sonnerie. Si vous laissez l'appareil répondre en premier, vous devrez vous rendre jusqu'à l'appareil où vous appuierez sur **Tél/R** pour faire basculer l'appel sur le combiné sans fil.

Changement des codes à distance

Les codes à distance peuvent ne pas fonctionner avec certains systèmes téléphoniques. Le code de réception de fax préprogrammé est * **51**. Le code de réponse de téléphone préprogrammé est **#51**.



Si vous êtes toujours débranché lorsque vous accédez à distance à votre répondeur externe, remplacez le code de réception de fax et le code de réponse de téléphone par un autre code à trois chiffres (par exemple **###** et **999**).

1 Si le symbole n'est pas allumé en vert, appuyez sur  (**Fax**).

2 Appuyez sur **Menu/Set, 2, 1, 4**.

4.Code distance

3 Appuyez sur  ou sur  pour sélectionner **On** (ou **Off**).

Appuyez sur **Menu/Set**.

4 Si vous le souhaitez, saisissez un nouveau code de réception de fax.

Appuyez sur **Menu/Set**.

5 Si vous le souhaitez, saisissez un nouveau code de réponse de téléphone.

Appuyez sur **Menu/Set**.

6 Appuyez sur **Arrêt/Sortie**.

Réception en mémoire (n'est pas disponible pour les fax couleur)



Dès qu'il n'y a plus de papier dans le bac à papier pendant la réception d'un fax, l'écran affiche *Vérif. Papier*; veuillez alors rajouter du papier dans le bac à papier. (Voir *Comment charger le papier et les enveloppes* à la page 2-7.)

Si la fonction **Récp. en mem. est On ...**

La réception de fax en cours continue, les pages restantes étant mises en mémoire, s'il y a de la mémoire. Les fax entrants suivants seront également mis en mémoire et ce jusqu'à saturation de la mémoire; ensuite l'appareil ne répondra plus automatiquement au fax entrant. Pour imprimer toutes les données mises en mémoire, placez du papier dans le bac à papier puis appuyez sur **Marche Mono** ou sur **Marche Couleur**.

Si la fonction **Récp. en mem. est Off ...**

La réception de fax en cours continue, les pages restantes étant mises en mémoire, s'il y a de la mémoire. L'appareil ne répondra automatiquement au fax entrant suivant que lorsque du papier aura été rajouté dans le bac à papier. Pour imprimer le dernier fax reçu, mettez du papier dans le bac à papier puis appuyez sur **Marche Mono** ou sur **Marche Couleur**.

- 1 Si le symbole n'est pas allumé en vert, appuyez sur  (**Fax**).
- 2 Appuyez sur **Menu/Set, 2, 1, 6**. 6.Récp. en mem.
- 3 Utilisez  ou  pour sélectionner **On** (ou **Off**).
Appuyez sur **Menu/Set**.
- 4 Appuyez sur **Arrêt/Sortie**.

Relève

La relève consiste à aller chercher des fax sur un autre télécopieur. Vous pouvez utiliser votre appareil pour effectuer une 'relève' sur d'autres télécopieurs ou vous pouvez demander à un correspondant de venir faire une relève sur votre appareil.

Tous les correspondants impliqués par les opérations de relève doivent configurer leurs télécopieurs respectifs pour la fonction de relève. Lorsqu'un correspondant appelle votre appareil pour venir chercher un fax, c'est lui qui paie la communication. Lorsque vous appelez le télécopieur d'un correspondant pour en extraire un fax, c'est vous qui payez la communication.





Certains télécopieurs ne prennent pas en charge la fonction de relève.

Relève protégée

La relève protégée est un moyen d'empêcher vos documents et ceux des autres de tomber entre les mauvaises mains lorsque l'appareil est réglé pour une opération de relève. Vous pouvez uniquement utiliser la fonction de relève protégée avec des télécopieurs de la marque Brother. Toute personne effectuant une opération de relève pour recevoir un fax doit saisir le code sécurisé de relève.



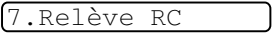

Configuration pour réception par relève (standard)

Dans le cas de la réception par relève, vous appelez un autre télécopieur pour en extraire un fax.

- 1 Si le symbole n'est pas allumé en vert, appuyez sur  (**Fax**).
- 2 Appuyez sur **Menu/Set, 2, 1, 7.** 
- 3 Appuyez sur  ou sur  pour sélectionner **Standard**.
Appuyez sur **Menu/Set**.
- 4 Tapez le numéro de fax que vous appelez pour l'opération de relève.
Appuyez sur **Marche Mono** ou sur **Marche Couleur**.



Configuration pour réception par relève avec code sécurisé

Veillez à utiliser le même code sécurisé que votre correspondant.

- 1 Si le symbole n'est pas allumé en vert, appuyez sur  **(Fax)**.
- 2 Appuyez sur **Menu/Set, 2, 1, 7.** 
- 3 Appuyez sur  ou sur  pour sélectionner **Protégé.**
Appuyez sur **Menu/Set.**
- 4 Tapez le code sécurisé à quatre chiffres.
Le télécopieur que vous appelez a le même code sécurisé.
- 5 Appuyez sur **Menu/Set.**
- 6 Tapez le numéro de fax que vous appelez pour l'opération de relève.
- 7 Appuyez sur **Marche Mono** ou sur **Marche Couleur.**

Configuration pour réception par relève en différé

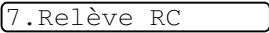
Vous pouvez configurer l'appareil pour commencer la réception par relève en différé.

- 1 Si le symbole n'est pas allumé en vert, appuyez sur  **(Fax)**.
- 2 Appuyez sur **Menu/Set, 2, 1, 7.** 
- 3 Appuyez sur  ou sur  pour sélectionner **Env.Diff..**
Appuyez sur **Menu/Set.**
- 4 L'écran vous invite à saisir l'heure du début de la relève.
- 5 Saisissez l'heure (exprimée en utilisant le format des 24 heures) du début de la relève.
Exemple: tapez 21:45 pour neuf heures quarante-cinq du soir.
- 6 Appuyez sur **Menu/Set.**
- 7 Tapez le numéro de fax que vous appelez pour l'opération de relève.
Appuyez sur **Marche Mono** ou sur **Marche Couleur.**
L'appareil effectue l'appel de relève à l'heure que vous avez programmée.



Vous ne pouvez programmer qu'une seule relève en différé.



Relève séquentielle

L'appareil peut demander des documents auprès de plusieurs télécopieurs en une seule opération. Il vous suffit de spécifier plusieurs destinations au cours de l'étape 5. En fin d'opération, un rapport de relève séquentielle s'imprimera.

1 Si le symbole n'est pas allumé en vert, appuyez sur  **(Fax)**.

2 Appuyez sur **Menu/Set, 2, 1, 7.**

7.Relève RC

3 Appuyez sur  ou sur  pour choisir **Standard, Protégé ou Env.Diff..**

Appuyez sur **Menu/Set** lorsque l'écran affiche le réglage souhaité.

4 Si vous avez sélectionné **Standard**, allez à l'étape 5.

■ Si vous avez sélectionné **Protégé**, tapez un code à quatre chiffres et appuyez sur **Menu/Set**, ensuite, allez à l'étape 5.

■ Si vous avez sélectionné **Env.Diff.**, tapez l'heure (exprimée en utilisant le format des 24 heures) du début de la relève et appuyez sur **Menu/Set**, puis allez à l'étape 5.

5 Spécifiez les télécopieurs de destination (jusqu'à 390), que vous souhaitez appeler pour la relève en utilisant un numéro abrégé, la fonction Rechercher, un numéro de groupe (voir *Configuration de groupes de diffusion* à la page 7-5) ou le pavé numérique. Vous devez appuyer sur **Menu/Set** entre chaque emplacement.

6 Appuyez sur **Marche Mono** ou sur **Marche Couleur**.

L'appareil appelle chaque numéro ou groupe tour à tour pour la relève d'un document.

 Appuyez sur **Arrêt/Sortie** pendant que l'appareil compose le numéro pour annuler l'opération de relève.



Pour annuler toutes les tâches de relève de réception séquentielle, appuyez sur **Menu/Set, 2, 6.** (Voir *Annulation d'une tâche programmée* à la page 6-10.)

6 Configuration de la transmission

Comment transmettre un fax

Vous pouvez transmettre des fax à partir du chargeur automatique de documents (ADF).

Passer en mode Fax

Avant d'envoyer des fax, vérifiez que la touche  (**Fax**) est allumée en vert. Sinon, appuyez sur  (**Fax**) pour passer en mode Fax. Le réglage par défaut est Fax.

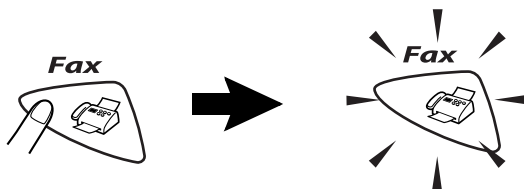

Comment composer un numéro

Il y a quatre façons de composer un numéro.

Numérotation manuelle

Composez tous les chiffres du numéro de téléphone ou de fax.



Numérotation par monotouche

Appuyez sur la monotouche de l'emplacement que vous souhaitez appeler. (Voir *Enregistrement des numéros monotouches* à la page 7-1.)

Pour composer les numéros des monotouches de 5 à 8, appuyez simultanément sur la touche **Alt** et sur la monotouche.

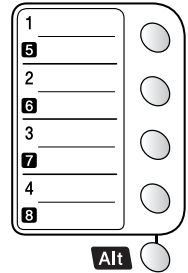

Si l'écran affiche **Non assigné** lorsque vous appuyez sur une monotouche, cette touche ne correspond à aucun numéro enregistré.

Numérotation par numéro abrégé

Appuyez sur **Rechercher/Num.Abrégé**, #, puis sur le numéro abrégé à deux chiffres. (Voir *Enregistrement des numéros abrégés* à la page 7-3.)

Rechercher/Num.Abrégé



Si l'écran affiche **Non assigné** lorsque vous tapez un numéro abrégé, cette touche ne correspond à aucun numéro enregistré.

Rechercher

Vous pouvez rechercher des noms enregistrés dans les mémoires de numéro monotouche et de numéro abrégé. Appuyez sur **Rechercher/Num.Abrégé** et sur les touches de navigation pour effectuer la recherche. (Voir *Enregistrement des numéros monotouches* à la page 7-1 et *Enregistrement des numéros abrégés* à la page 7-3.)

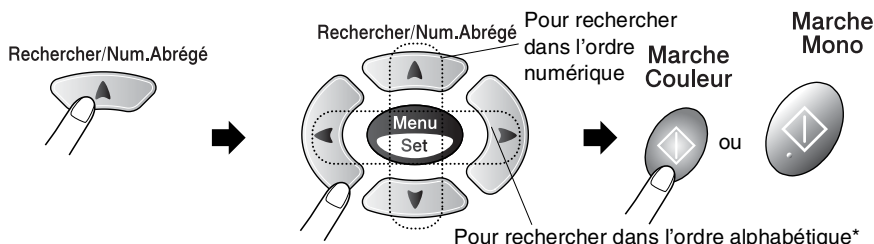

* Pour rechercher dans l'ordre alphabétique, vous pouvez utiliser le pavé numérique pour taper la première lettre du nom que vous recherchez.

Message Mémoire saturée

Si le message *Mémoire saturée* s'affiche pendant la numérisation de la première page d'un fax, appuyez sur **Arrêt/Sortie** pour annuler la numérisation. Si le message *Mémoire saturée* s'affiche pendant la numérisation d'une page ultérieure, vous aurez la possibilité d'appuyer sur **Marche Mono** pour transmettre les pages déjà numérisées, ou d'appuyer sur **Arrêt/Sortie** pour annuler l'opération.

 En cas de saturation de la mémoire et si vous transmettez une seule page, cette page sera envoyée en temps réel.

 Pour obtenir plus de mémoire, désactivez la fonction *Mémoriser fax*.
(Voir *Configuration de la fonction Mémoriser fax* à la page 8-2.)

—OU—

Imprimez les fax qui sont dans la mémoire.

(Voir *Impression d'un fax à partir de la mémoire* à la page 5-6.)

Transmission automatique

C'est la méthode de transmission de fax la plus simple.

- ⊘ Ne décrochez pas le combiné du téléphone externe pour attendre la tonalité
- 1 Si le symbole n'est pas allumé en vert, appuyez sur  (**Fax**).
- 2 Chargez votre document. (Voir *Chargement des documents* à la page 2-1.)
- 3 Composez le numéro de fax en utilisant le pavé numérique, une monotouche, un numéro abrégé ou la fonction Rechercher. (Voir *Comment composer un numéro* à la page 6-1.)
- 4 Appuyez sur **Marche Mono** ou sur **Marche Couleur**.

Transmission manuelle

La transmission manuelle vous permet d'entendre la tonalité de numérotation, la sonnerie et la tonalité de réception de fax lorsque vous envoyez un fax.

- 1 Si le symbole n'est pas allumé en vert, appuyez sur  (**Fax**).
- 2 Chargez votre document. (Voir *Chargement des documents* à la page 2-1.)
- 3 Décrochez le combiné du téléphone externe et attendez la tonalité.
- 4 Sur le téléphone externe, composez le numéro de fax que vous souhaitez appeler.
- 5 Quand vous entendez la tonalité de fax, appuyez sur **Marche Mono** ou sur **Marche Couleur**.
- 6 Si vous avez décroché le combiné du téléphone externe, raccrochez-le.

Opérations de transmission de base

Transmission de fax en utilisant différents réglages

Lorsque vous transmettez un fax, vous pouvez choisir parmi les combinaisons suivantes de réglage: contraste, résolution, mode international, horloge pour fax en différé, relève ou transmission en temps réel.

1 Si le symbole n'est pas allumé en vert, appuyez sur  (**Fax**) avant d'appuyer sur **Menu/Set**. Après chaque réglage accepté, l'écran vous demande si vous souhaitez apporter d'autres réglages:

2 Appuyez sur **1** pour sélectionner d'autres réglages. L'écran retourne sur le menu `Param. TX..`

Suivant

1.Oui 2.Non

—OU—

Appuyez sur **2** si vous avez terminé la sélection des réglages puis passez à l'étape suivante.

Contraste

Si votre document est très clair ou très foncé, vous pouvez, si vous le souhaitez, régler le contraste.

Utilisez `Clair` pour transmettre un document clair ou pour rendre le fax plus foncé.

Utilisez `Foncé` pour transmettre un document foncé ou pour rendre le fax plus clair.

1 Si le symbole n'est pas allumé en vert, appuyez sur  (**Fax**).

2 Chargez votre document. (Voir *Chargement des documents* à la page 2-1.)

3 Appuyez sur **Menu/Set**, **2**, **2**, **1**.

1.Contraste

4 Appuyez sur  ou sur  pour sélectionner `Auto`, `Clair` ou `Foncé`.

Appuyez sur **Menu/Set**.

5 Appuyez sur **1** pour d'autres réglages; l'écran revient au menu `Param. TX..`



—OU—

Appuyez sur **2** si vous avez terminé la configuration.

6 Composez un numéro de fax.



Appuyez sur **Marche Mono** ou sur **Marche Couleur**.

Résolution de fax

Vous pouvez utiliser la touche **Résolution** pour changer provisoirement la configuration (pour ce fax uniquement). En mode fax, appuyez sur **Fax Resolution** et sur  ou sur  pour sélectionner la configuration souhaitée, puis appuyez sur **Menu/Set**.

—OU—

Vous pouvez changer le réglage par défaut.

- 1 Si le symbole n'est pas allumé en vert, appuyez sur  (**Fax**).
- 2 Chargez votre document. (Voir *Chargement des documents* à la page 2-1.)
- 3 Appuyez sur **Menu/Set, 2, 2, 2**. 2.Résolution fax
- 4 Appuyez sur  ou sur  pour sélectionner la résolution souhaitée.
Appuyez sur **Menu/Set**.
- 5 Appuyez sur **1** pour d'autres réglages; l'écran revient au menu Param. TX..

—OU—

Appuyez sur **2** si vous avez terminé la configuration.

- 6 Composez un numéro de fax.
Appuyez sur **Marche Mono** ou sur **Marche Couleur**.

Standard	Convient pour la plupart des documents dactylographiés.
Fine	Bon pour les petits caractères et transmet un peu plus lentement qu'en résolution Standard.
S.Fine	Bon pour les petits caractères ou les dessins et transmet un peu plus lentement qu'en résolution Fin.
Photo	A utiliser quand le document présente différents niveaux de gris ou qu'il s'agit d'une photographie. Il s'agit de la transmission la plus lente.

Recomposition manuelle et automatique du numéro de fax

Si vous envoyez un fax manuellement et que la ligne est occupée, appuyez sur **Bis/Pause**, puis sur **Marche Mono** ou sur **Marche Couleur** pour réessayer. Si vous souhaitez rappeler le dernier numéro composé, vous pouvez économiser du temps en appuyant sur **Bis/Pause** et sur **Marche Mono** ou sur **Marche Couleur**.

Bis/Pause ne fonctionne que si vous avez composé le numéro à partir du panneau de commande.

Si vous envoyez un fax automatiquement et que la ligne est occupée, l'appareil recompile automatiquement le numéro jusqu'à trois fois et à cinq minutes d'intervalle.

Transmission de fax couleur

Votre appareil peut transmettre un fax couleur aux appareils qui prennent en charge cette fonction.

Toutefois, les fax couleur ne pouvant pas être mémorisés, les fonctions fax en différé et transmission par relève ne sont pas disponibles.

- 1 Si le symbole n'est pas allumé en vert, appuyez sur  **(Fax)**.
- 2 Chargez votre document. (Voir *Chargement des documents* à la page 2-1.)
- 3 Composez le numéro de fax en utilisant le pavé numérique, une monotouche, un numéro abrégé ou la fonction Rechercher.
- 4 Appuyez sur **Marche Couleur**.



Lorsque vous envoyez un fax couleur, l'appareil le fait en temps réel (même si TX Immédiat est réglé sur Off).

Multitâche (n'est pas disponible pour les fax couleur)

Vous pouvez composer un numéro et commencer à numériser le fax dans la mémoire—même lorsque l'appareil transmet à partir de la mémoire ou reçoit un fax. L'écran affiche le nouveau numéro de tâche et la mémoire disponible.



Généralement votre appareil fonctionne en mode Multitâche. Toutefois, lorsque vous envoyez un fax couleur, l'appareil envoie l'original en temps réel (même si **TX Immédiat** est réglé sur **Off**).

Le nombre de pages que vous pouvez numériser dans la mémoire varie en fonction des données qu'elles contiennent.



Si le message **Mémoire saturée** s'affiche pendant la numérisation de la première page d'un fax, appuyez sur **Arrêt/Sortie** pour annuler la numérisation. Si le message **Mémoire saturée** s'affiche pendant la numérisation d'une page ultérieure, vous pouvez appuyer sur **Marche Mono** pour transmettre les pages déjà numérisées, ou appuyer sur **Arrêt/Sortie** pour annuler l'opération.

Transmission en temps réel



Lorsque vous transmettez un fax, l'appareil numérise les documents en mémoire avant de les transmettre. Ensuite, dès que la ligne téléphonique est libre, l'appareil commence à composer le numéro puis à transmettre.

En cas de saturation de la mémoire, l'appareil transmet le document en temps réel (même si **TX Immédiat** est réglé sur **Off**).

Il se peut parfois que vous souhaitiez envoyer un document important immédiatement sans avoir à attendre la transmission depuis la mémoire. Vous pouvez régler **TX Immédiat** sur **On** pour tous les documents ou pour le fax suivant uniquement.

- 1 Si le symbole n'est pas allumé en vert, appuyez sur  (**Fax**).
- 2 Chargez votre document. (Voir *Chargement des documents* à la page 2-1.)
- 3 Appuyez sur **Menu/Set, 2, 2, 5.**



5.TX Immédiat

- 4** Pour changer le réglage par défaut, appuyez sur  ou sur  pour sélectionner **On** (ou **Off**).



Appuyez sur **Menu/Set**.

Passez à l'étape 6.

—OU—

Pour la transmission du fax suivant uniquement, appuyez sur  ou sur  pour sélectionner **Fax suivant uniq.**

Appuyez sur **Menu/Set**.

- 5** Appuyez sur  ou sur  pour sélectionner **Fax suivant:On** (ou **Fax suivant:Off**).

Appuyez sur **Menu/Set**.

- 6** Appuyez sur **1** pour d'autres réglages; l'écran revient au menu **Param. TX..**

—OU—

Appuyez sur **2** si vous avez terminé la configuration.

- 7** Composez un numéro de fax.

Appuyez sur **Marche Mono** ou sur **Marche Couleur**.



En mode de Transmission en temps réel, la fonction recomposition de numéro ne fonctionne pas.





Si vous envoyez un fax couleur, l'appareil le fait en temps réel (même si **TX Immédiat** est réglé sur **Off**).

Vérification de l'état des tâches

Vous pouvez vérifier quelles sont les tâches qui se trouvent toujours en attente dans la mémoire. (S'il n'y a pas de tâches en mémoire, l'écran affiche **Pas job en att..**)

- 1** Appuyez sur **Menu/Set**, **2**, **6**.

6.Jobs en att.

- 2** S'il y a plus d'une tâche en attente, appuyez sur  ou sur  pour faire défiler la liste.

- 3** Appuyez sur **Arrêt/Sortie**.

Annulation d'une tâche pendant la numérisation, la composition du numéro et la transmission du document

Vous pouvez annuler une tâche alors que vous la numérisez dans la mémoire; pour ce, appuyez sur **Arrêt/Sortie**.

Vous pouvez également annuler une tâche alors que l'appareil compose le numéro ou transmet le document; pour ce, appuyez sur **Arrêt/Sortie**.



Annulation d'une tâche programmée

Vous pouvez annuler un fax qui est enregistré et en attente en mémoire.

- 1** Appuyez sur **Menu/Set**, **2**, **6**.

6.Jobs en att.

Les tâches en attente s'affichent à l'écran.

- 2** S'il y a deux tâches ou plus en attente, appuyez sur  ou sur  pour sélectionner la tâche que vous souhaitez annuler.

Appuyez sur **Menu/Set**.

—OU—

S'il n'y a qu'une tâche en attente, passez à l'étape 3.

- 3** Appuyez sur **1** pour annuler.

—OU—

Appuyez sur **2** pour quitter sans annuler.

Pour annuler une autre tâche, passez à l'étape 2.

- 4** Appuyez sur **Arrêt/Sortie**.

Opérations de transmission avancées

Diffusion

(n'est pas disponible pour les fax couleur)

La diffusion est l'envoi automatique d'un même fax à plusieurs numéros de fax. A l'aide de la touche **Menu/Set**, vous pouvez inclure des groupes, des monotouches, des numéros abrégés et jusqu'à 50 numéros composés manuellement. Si vous n'avez pas utilisé les numéros pour les groupes, les codes d'accès ou les numéros de cartes de crédit, vous pouvez 'diffuser' des fax à un nombre maximum de 100 numéros différents. Toutefois, la mémoire disponible varie en fonction des tâches dans la mémoire et du nombre d'emplacements utilisés pour la diffusion. Si vous diffusez auprès des numéros maximum disponibles, vous ne pourrez pas utiliser la fonction Multitâche ni la fonction Fax en différé.

Pour inclure des numéros monotouches ou des numéros abrégés et des numéros composés manuellement dans la même diffusion, vous devez appuyer sur **Menu/Set** entre les numéros. Utilisez la touche **Rechercher/Num.Abrégé** pour faciliter la sélection des numéros. (Voir *Configuration de groupes de diffusion* à la page 7-5.)



Une fois la diffusion terminée, l'appareil imprime un rapport de diffusion pour vous faire savoir les résultats de l'opération.

- Tapez les numéros à longue séquence de numérotation comme à la normale, mais n'oubliez pas que chaque numéro monotouche/numéro abrégé compte pour un numéro et donc le nombre d'emplacements que vous pouvez enregistrer est limité.
 - En cas de saturation de la mémoire, appuyez sur **Arrêt/Sortie** pour interrompre la tâche ; s'il y a eu numérotation de plus d'une page, appuyez sur **Marche Mono** pour transmettre la partie se trouvant en mémoire.
- 1 Si le symbole n'est pas allumé en vert, appuyez sur  **(Fax)**.
 - 2 Chargez votre document. (Voir *Chargement des documents* à la page 2-1.)
 - 3 Tapez un numéro en utilisant un numéro monotouche, un numéro abrégé, un numéro de groupe, la fonction Rechercher ou la numérotation manuelle à l'aide du pavé numérique. (Exemple: numéro de groupe)

- 4 Quand l'écran affiche le numéro de fax ou le nom du correspondant, appuyez sur **Menu/Set**.
Vous êtes invité à taper le numéro suivant.
- 5 Composez le numéro suivant.
(Exemple: numéro abrégé)
- 6 Quand l'écran affiche le numéro de fax ou le nom du correspondant, appuyez sur **Menu/Set**.
- 7 Composez un autre numéro de fax.
(Exemple: numérotation manuelle sur le pavé numérique.)
- 8 Appuyez sur **Marche Mono**.

Mode international

Si vous avez des difficultés à envoyer un fax à l'étranger, par exemple à cause de perturbations sur la ligne téléphonique, nous vous recommandons d'activer le mode international. Après la transmission d'un fax en mode international, l'appareil désactive automatiquement la fonction.

- 1 Si le symbole n'est pas allumé en vert, appuyez sur  (**Fax**).
- 2 Chargez votre document. (Voir *Chargement des documents* à la page 2-1.)
- 3 Appuyez sur **Menu/Set, 2, 2, 7**. 7.Mode outre-mer
- 4 Appuyez sur  ou sur  pour sélectionner **On** (ou **Off**).
Appuyez sur **Menu/Set**.
- 5 Appuyez sur **1** pour d'autres réglages; l'écran revient au menu **Param. TX..**
—OU—
Appuyez sur **2** si vous avez terminé la configuration.
- 6 Composez un numéro de fax.
Appuyez sur **Marche Mono** ou sur **Marche Couleur**.

Fax en différé (n'est pas disponible pour les fax couleur)

Pendant la journée, vous pouvez enregistrer un maximum de 50 fax dans la mémoire pour les transmettre dans les 24 heures qui suivent. Ces fax seront transmis à l'heure de la journée que vous programmez dans l'étape 4. Appuyez sur **Menu/Set** pour l'accepter, ou tapez une autre heure pour la transmission des fax.

1 Si le symbole n'est pas allumé en vert, appuyez sur  (**Fax**).

2 Chargez votre document. (Voir *Chargement des documents* à la page 2-1.)

3 Appuyez sur **Menu/Set, 2, 2, 3**.

3.Envoi différé

4 Tapez l'heure à laquelle vous souhaitez transmettre le fax (format 24 heures).

Appuyez sur **Menu/Set**.

(Par exemple, tapez 19:45 pour sept heures quarante-cinq de l'après-midi.)

Appuyez sur **1** pour quitter les documents en attente dans l'ADF.

1.Doc 2.Mémoire

—**OU**—

Appuyez sur **2** pour numériser le document en mémoire.

5 Appuyez sur **1** pour d'autres réglages; l'écran revient au menu Param. TX..

—**OU**—

Appuyez sur **2** si vous avez terminé la configuration.

6 Composez un numéro de fax.



Appuyez sur **Marche Mono**.



Le nombre de pages que vous pouvez numériser dans la mémoire varie en fonction des données qu'elles contiennent.

Transmission par lot en différé (n'est pas disponible pour les fax couleur)

Avant d'envoyer les fax en différé, votre appareil réalisera des économies en triant tous les fax en mémoire par destination et par heure programmée. Tous les fax en différé programmés pour être transmis à la même heure à un même numéro de fax seront envoyés en une seule transmission pour gagner du temps.

- 1 Si le symbole n'est pas allumé en vert, appuyez sur  (Fax).
- 2 Appuyez sur **Menu/Set**, **2**, **2**, **4**. 4.TX différé
- 3 Appuyez sur  ou sur  pour sélectionner On (ou Off).
Appuyez sur **Menu/Set**.
- 4 Appuyez sur **Arrêt/Sortie**.

Configuration de la transmission par relève (standard) (n'est pas disponible pour les fax couleur)

En mode de transmission par relève, l'appareil chargé d'un document attend afin qu'un autre télécopieur vienne en extraire le document en question.

1 Si le symbole n'est pas allumé en vert, appuyez sur  (**Fax**).

2 Chargez votre document. (Voir *Chargement des documents* à la page 2-1.)

3 Appuyez sur **Menu/Set, 2, 2, 6**.

4 Appuyez sur  ou sur  pour sélectionner **Standard**.

Appuyez sur **Menu/Set**.

1.Doc 2.Mémoire

Appuyez sur **1** pour quitter les documents en attente dans l'ADF.

—OU—

Appuyez sur **2** pour numériser le document en mémoire.

5 Appuyez sur **1** si vous voulez sélectionner d'autres réglages. L'affichage présente à nouveau le menu **Param. TX..**

—OU—

Appuyez sur **2** si vous avez terminé la sélection des réglages puis passez à l'étape 5.

Appuyez sur **Marche Mono** et attendez que le fax soit relevé.

 Si vous appuyez sur **2** au cours de l'étape 4, le document est enregistré et peut être extrait à partir de n'importe quel autre télécopieur jusqu'à la suppression du fax dans la mémoire et ce, par le biais de la fonction *Annulation d'une tâche programmée* à la page 6-10.)

 Si vous appuyez sur **1** au cours de l'étape 4, le document reste dans l'ADF jusqu'à la relève de votre appareil. Si vous devez utiliser votre appareil avant que ne se produise la transmission par relève, vous devez tout d'abord annuler cette tâche.

Configuration de la transmission par relève avec code sécurisé (n'est pas disponible pour les fax couleur)

Lorsque vous sélectionnez l'option **Rèleve**, toute personne qui accède à l'appareil par relève doit saisir le code sécurisé de relève.

1 Si le symbole n'est pas allumé en vert, appuyez sur  (**Fax**).

2 Chargez votre document. (Voir *Chargement des documents* à la page 2-1.)

3 Appuyez sur **Menu/Set**, **2**, **2**, **6**.

4 Appuyez sur  ou sur  pour sélectionner **Protégé**.
Appuyez sur **Menu/Set**.

5 Saisissez un numéro à quatre chiffres.

Appuyez sur **Menu/Set**.

1.Doc 2.Mémoire

6 Appuyez sur **1** pour quitter les documents en attente dans l'ADF.

—OU—

Appuyez sur **2** pour numériser le document en mémoire.

7 Appuyez sur **1** si vous voulez sélectionner d'autres réglages. L'affichage présente à nouveau le menu **Param. TX..**

—OU—

Appuyez sur **2** si vous avez terminé la sélection des réglages puis passez à l'étape 8.

8 Appuyez sur **Marche Mono**.

 Si vous appuyez sur **2** au cours de l'étape 6, le document est enregistré et peut être extrait à partir de n'importe quel autre télécopieur jusqu'à la suppression du fax dans la mémoire et ce, par le biais de la fonction *Annulation d'une tâche programmée* à la page 6-10.)

 Si vous appuyez sur **1** au cours de l'étape 6, le document reste dans l'ADF jusqu'à la relève de votre appareil. Si vous devez utiliser votre appareil avant que ne se produise la transmission par relève, vous devez tout d'abord annuler cette tâche.

 Vous pouvez uniquement utiliser la fonction de relève protégée avec des télécopieurs de la marque Brother.

Verrouillage TX

Cette fonction vous permet d'éviter un accès non autorisé à votre appareil. Une fois activé, le verrouillage TX annule la plupart des fonctions. Les fonctions suivantes sont disponibles lorsque le verrouillage TX est activé.



- Réception de fax
- Répondre & passer des appels téléphoniques avec un téléphone externe
- Transmission différée programmée*
- Relève*
- Réadressage de fax*
- Extraction à distance

* A condition que la fonction ait été réglée avant que le verrouillage TX ne soit activé.

Utilisation du verrouillage TX

Vous devez utiliser un mot de passe pour activer et désactiver le verrouillage TX.

Première configuration du verrouillage TX



- 1 Appuyez sur **Menu/Set**, **2**, **0**, **1**.
- 2 Saisissez un nombre à 4 chiffres comme nouveau mot de passe.
- 3 Appuyez sur **Menu/Set**.
Un message vous demande de saisir à nouveau le mot de passe.
- 4 Saisissez à nouveau le mot de passe et appuyez sur **Menu/Set**.
- 5 Appuyez sur  ou sur  pour sélectionner *Verr. TX*.
- 6 Appuyez sur **Menu/Set**. Un message vous demande de saisir le mot de passe.
- 7 Saisissez un mot de passe à 4 chiffres suivi de **Menu/Set**.
Il correspond au mot de passe de sécurité de l'appareil déjà enregistré.

L'écran affiche *Confirme* pendant 2 secondes, suivi de *Mode verr. TX - Le verrouillage TX est à présent activé*.





Si le mot de passe saisi à l'étape 7 est incorrect, l'écran affichera *Erreur m.passe*. Après 2 secondes, l'affichage redeviendra normal (en indiquant la date et l'heure). Vous devez alors activer à nouveau le verrouillage TX. (Voir *Activation du verrouillage TX* à la page 6-19.)

Modification du mot de passe du verrouillage TX

- 1 Appuyez sur **Menu/Set, 2, 0, 1.**
- 2 Appuyez sur  ou sur  pour sélectionner **Mot De Passe.**
- 3 Appuyez sur **Menu/Set.**
Un message vous demande de saisir l'ancien mot de passe.
- 4 Saisissez le mot de passe actuel.
- 5 Appuyez sur **Menu/Set.**
- 6 Saisissez un nombre à 4 chiffres comme nouveau mot de passe.
- 7 Appuyez sur **Menu/Set.**
Un message vous demande de saisir à nouveau le nouveau mot de passe.
- 8 Saisissez à nouveau le nouveau mot de passe et appuyez sur **Menu/Set.**
- 9 Appuyez sur **Arrêt/Sortie.**

Activation du verrouillage TX

- 1 Appuyez sur **Menu/Set, 2, 0, 1.**
- 2 Appuyez sur  ou sur  pour sélectionner **Verr. TX.**
- 3 Appuyez sur **Menu/Set.** Un message vous demande de saisir le mot de passe.
- 4 Saisissez un mot de passe à 4 chiffres suivi de **Menu/Set.**
Il correspond au mot de passe de sécurité de l'appareil déjà enregistré.

L'écran affiche **Confirme** pendant 2 secondes, suivi de **Mode verr. TX - Le verrouillage TX est à présent activé.**



Si le mot de passe saisi à l'étape 4 est incorrect, l'écran affichera **Erreur m.passe.** Après 2 secondes, l'affichage redeviendra normal (en indiquant la date et l'heure). Vous devez alors commencer à partir de l'étape 1 pour régler le verrouillage TX.

Désactiver le verrouillage TX

1 Lorsque le verrouillage TX est activé, appuyez sur **Menu/Set**.

Mot Passe:XXXX

2 Saisissez un mot de passe à 4 chiffres suivi de **Menu/Set**.

L'écran affiche *Confirme* puis après 2 secondes, l'affichage redevient normal. Le verrouillage TX est à présent désactivé.



Si le mot de passe saisi à l'étape 2 est incorrect, l'écran affichera *Erreur m.passe*. Après 2 secondes, l'affichage redevient normal pour indiquer *Mode verr. TX*. Vous devez alors commencer à partir de l'étape 1 pour désactiver le verrouillage TX.

Si vous avez oublié le mot de passe du verrouillage TX, contactez Brother ou le distributeur Brother pour demander assistance.

7

Numéros abrégés et options de numérotation

Enregistrement des numéros pour faciliter la numérotation

Vous pouvez programmer votre appareil pour trois types de numérotation facile: Numéros monotouches, numéros abrégés et groupes pour la diffusion de fax.

 *Même en cas de coupure de courant, les numéros abrégés qui sont enregistrés dans la mémoire seront conservés.*

Enregistrement des numéros monotouches

Votre appareil dispose de 5 monotouches qui vous permettent d'enregistrer 10 numéros de fax ou de téléphone pour une numérotation automatique. Pour avoir accès aux numéros 6 à 10, appuyez simultanément sur la touche **Alt** et sur la monotouche. Lorsque vous appuyez sur une monotouche, l'écran affiche le nom, s'il a été enregistré, ou le numéro. (Voir *Numérotation par monotouche* à la page 6-2.)

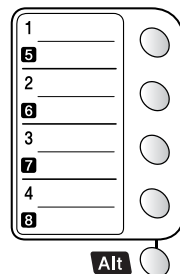

Les monotouches sont les 5 touches (numéros 01-10) situées à gauche sur le panneau de commande.

- 1 Appuyez sur **Menu/Set**, **2**, **3**, **1**.
- 2 Appuyez sur la monotouche sur laquelle vous souhaitez enregistrer un numéro.
- 3 Tapez un numéro (20 chiffres max.).

1. Num. monotouche

Appuyez sur **Menu/Set**.

- Si vous souhaitez insérer une pause dans la numérotation (par exemple pour avoir accès à une ligne extérieure), appuyez sur **Bis/Pause** lorsque vous saisissez les chiffres. Chaque appui de la touche **Bis/Pause** insère une pause de 3,5 secondes lors de la numérotation, un tiret s'affiche sur l'écran.

- 4** Utilisez le pavé numérique pour saisir le nom (15 caractères max.).

Appuyez sur **Menu/Set**.

(Consultez le tableau à la page 4-3 pour vous faciliter la saisie des lettres.)

—**OU**—

Appuyez sur **Menu/Set** pour enregistrer le numéro sans l'associer à un nom.

- 5** Passez à l'étape 2 pour enregistrer une autre monotouche.

—**OU**—

Appuyez sur **Arrêt/Sortie**.

Lorsque vous composez un numéro abrégé, l'écran affiche le nom enregistré ou, si vous n'avez pas enregistré de nom, le numéro enregistré.

Enregistrement des numéros abrégés

Vous pouvez enregistrer des numéros abrégés que vous pouvez composer simplement en appuyant sur quelques touches (**Rechercher/Num.Abrégé**, #, le numéro à deux chiffres et **Marche Mono** ou **Marche Couleur**). L'appareil peut enregistrer 100 numéros abrégés.

1 Appuyez sur **Menu/Set**, **2**, **3**, **2**.

2.Num.abregé

2 Utilisez le pavé numérique pour saisir un numéro abrégé de l'emplacement à deux chiffres (00-99).
(Exemple: appuyez sur **05**.)

Appuyez sur **Menu/Set**.

3 Tapez le numéro de téléphone ou de fax (20 chiffres max.).

Appuyez sur **Menu/Set**.

4 Utilisez le pavé numérique pour saisir le nom (15 caractères max.).

Appuyez sur **Menu/Set**.

(Consultez le tableau à la page 4-3 pour vous faciliter la saisie des lettres.)

—**OU**—

Appuyez sur **Menu/Set** pour enregistrer le numéro sans l'associer à un nom.

5 Passez à l'étape 2 pour enregistrer un autre numéro abrégé.

—**OU**—

Appuyez sur **Arrêt/Sortie**.

Changer les numéros monotouches et les numéros abrégés

Si vous tentez d'enregistrer un numéro monotouche ou un numéro abrégé là où il y en a déjà un, l'écran affiche le nom (ou le numéro) enregistré et vous invite à prendre l'une des actions suivantes:



1 Appuyez sur **1** pour changer le numéro enregistré. 1.Changez 2.Quit

—OU—

Appuyez sur **2** pour quitter sans modification.

Pour changer le numéro enregistré:

- Si vous voulez supprimer le numéro complet ou le nom complet, appuyez sur **Arrêt/Sortie** lorsque le curseur se trouve sous le premier chiffre ou la première lettre. Les caractères au-dessus et à droite du curseur seront supprimés.

- Si vous souhaitez changer un caractère, utilisez  ou  pour placer le curseur sous le caractère à modifier puis tapez dessus.

2 Tapez un nouveau numéro.

Appuyez sur **Menu/Set**.

3 Suivez les instructions à partir de l'étape 4 dans les sections Enregistrement des numéros monotouches et Enregistrement des numéros abrégés. (Voir *Enregistrement des numéros monotouches* à la page 7-1 et *Enregistrement des numéros abrégés* à la page 7-3.)

Configuration de groupes de diffusion

Les groupes, qui peuvent être enregistrés sur une monotouche ou dans un emplacement de numéro abrégé, vous permettent d'envoyer le même message fax à plusieurs numéros de fax en appuyant sur une seule monotouche et sur **Marche Mono** ou sur **Rechercher/Num.Abrégé**, #, l'emplacement à deux chiffres et **Marche Mono**.

Tout d'abord, vous devrez enregistrer chaque numéro de fax sous forme d'une monotouche ou d'un numéro abrégé. Puis vous pouvez les combiner en un groupe; *chaque groupe utilise une monotouche ou un emplacement de numéro abrégé*. Enfin, vous pouvez programmer jusqu'à six petits groupes ou vous pouvez assigner jusqu'à 107 numéros à un grand groupe.

(Voir *Enregistrement des numéros abrégés* à la page 7-3 et *Changer les numéros monotouches et les numéros abrégés* à la page 7-4.)

1 Appuyez sur **Menu/Set**, **2**, **3**, **3**.

3.Groupement

2 Décidez où vous souhaitez enregistrer le groupe.

—ET—

Appuyez sur une monotouche.

—OU—

Appuyez sur **Rechercher/Num.Abrégé** et saisissez l'emplacement à deux chiffres, puis appuyez sur **Menu/Set**.

3 Utilisez le pavé numérique pour saisir le numéro du groupe.

Groupe No:G0

Appuyez sur **Menu/Set**.

(Exemple: appuyez sur **1** pour le Groupe 1.)

- 4** Pour inclure des numéros monotouches ou des numéros abrégés dans le groupe, tapez-les comme si vous les composiez.

Par exemple pour la monotouche **05**, appuyez sur la monotouche **05**. Pour l'emplacement de numéro abrégé 09, appuyez sur **Rechercher/Num.Abrégé**, puis tapez **09** sur le pavé numérique. L'écran affiche * 05, #09.

- 5** Appuyez sur **Menu/Set** pour accepter les numéros pour ce groupe.

- 6** Utilisez le pavé numérique et le tableau à la page 4-3 pour spécifier un nom de groupe.

Appuyez sur **Menu/Set**.

(Exemple: NOUVEAUX CLIENTS)

- 7** Appuyez sur **Arrêt/Sortie**.



Vous pouvez imprimer une liste de tous les numéros monotouches et de tous les numéros abrégés. (Voir *Impression des rapports* à la page 9-3.) Les numéros de groupe seront marqués dans la colonne GROUPE.

Options de numérotation

Codes d'accès et numéros de cartes de crédit

Parfois, vous avez le choix entre plusieurs sociétés de téléphone interurbain pour faire un appel. Les tarifs peuvent varier en fonction de l'heure et de la destination. Pour profiter des tarifs réduits, vous pouvez enregistrer les codes d'accès ou les sociétés de téléphone interurbain et les numéros de cartes de crédit sous forme de monotouches et de numéros abrégés. Vous pouvez enregistrer ces longues séquences de numérotation en les divisant et en leur assignant différentes touches dans n'importe quelle combinaison. Vous pouvez même inclure la numérotation manuelle par le biais du pavé numérique.

Le numéro combiné sera composé dans l'ordre saisi dès que vous appuierez sur **Marche Mono** ou sur **Marche Couleur**.

(Voir *Enregistrement des numéros monotouches* à la page 7-1.)

Exemple: vous pouvez enregistrer '555' pour la monotouche 03 et '7000' pour la monotouche 02. Si vous appuyez sur la monotouche **03**, la monotouche **02**, et **Marche Mono** ou **Marche Couleur**, vous composerez le '555-7000'.

Pour changer un numéro provisoirement, vous pouvez remplacer une partie du numéro par une numérotation manuelle sur le pavé numérique.

Par exemple pour changer le numéro et composer le 555-7001, appuyez sur la monotouche **03** puis tapez **7001** en utilisant le pavé numérique.



Si vous devez attendre une autre tonalité ou un signal dans la séquence de numérotation, enregistrez une pause dans le numéro en appuyant sur **Bis/Pause**. Chaque appui de touche ajoute un délai de 3,5 secondes.

Pause

Appuyez sur **Bis/Pause** pour insérer une pause de 3,5 secondes entre les numéros. Si vous composez un numéro à l'étranger, vous pouvez appuyer autant de fois que nécessaire sur **Bis/Pause** pour augmenter la durée de la pause.

Recomposition du numéro de fax

Si vous envoyez un fax manuellement et que la ligne est occupée, appuyez sur **Bis/Pause** pour réessayer. Si vous souhaitez rappeler le dernier numéro composé, appuyez sur **Bis/Pause** pour gagner du temps.

Si vous envoyez un fax automatiquement et si la ligne est occupée, l'appareil recompile automatiquement le numéro une fois cinq minutes après la transmission.

Tonalité ou Impulsions

Si vous avez un service de numérotation par impulsions et que vous souhaitez envoyer des signaux à fréquences vocales (par exemple pour les services bancaires téléphoniques), suivez les instructions ci-dessous. Si vous avez un service à numérotation par tonalité, vous n'aurez pas besoin de cette fonction pour envoyer des signaux à fréquences vocales.

- 1** Décrochez le combiné du téléphone externe.
- 2** Appuyez sur * . Ensuite, les chiffres composés transmettront des signaux à fréquences vocales.
- 3** Quand vous raccrochez, l'appareil se remet en service de numérotation par impulsions.

8

Options de fax à distance

(n'est pas disponible pour les fax couleur)

Réadressage de fax



Après avoir sélectionné la fonction de Réadressage de fax, la fonction Mémoriser fax est automatiquement réglée sur **On**. Si vous remettez la fonction Réadressage de fax sur **Off**, la fonction Mémoriser fax reste active.

Programmation d'un numéro de réadressage de fax

Lorsque la fonction Réadressage de fax est réglée sur **On**, votre appareil enregistre le fax reçu dans la mémoire. Puis il compose le numéro de fax préalablement programmé et retransmet le fax.

1 Appuyez sur **Menu/Set, 2, 5, 1**.

1.Réadress. fax

2 Appuyez sur  ou sur  pour sélectionner **On** (ou **Off**).

Appuyez sur **Menu/Set**.

L'écran vous invite à taper le numéro de fax où les fax seront retransmis.

3 Tapez le numéro de réadressage (20 chiffres max.).

Appuyez sur **Menu/Set**.

4 Appuyez sur **Arrêt/Sortie**.

Configuration de la fonction Mémoriser fax

Si vous réglez la fonction Mémoriser fax sur ON, vous pourrez récupérer les fax reçus depuis un autre poste par le biais des fonctions suivantes: Réadressage de fax, ou Extraction à distance. (Voir *Commandes à distance* à la page 8-5.) S'il y a du papier dans votre appareil, une copie de chaque fax sera imprimée. L'écran vous signale la présence d'un fax en mémoire.

1 Appuyez sur **Menu/Set, 2, 5, 2.**

2.Mémoriser fax

L'écran vous demande de choisir une configuration de fax.

2 Appuyez sur  ou sur  pour sélectionner On (ou Off).
Appuyez sur **Menu/Set.**

3 Appuyez sur **Arrêt/Sortie.**



S'il y a des fax dans la mémoire lorsque vous désactivez la fonction Mémoriser fax (OFF), l'écran vous demande si vous souhaitez effacer les fax se trouvant dans la mémoire.

Eff. tous doc.?

1.Oui 2.Non

Si vous appuyez sur **1**, tous les fax sont supprimés et la fonction Mémoriser fax est désactivée.

Si vous appuyez sur **2**, les fax ne sont pas supprimés et la fonction Mémoriser fax reste active.

(Voir *Impression d'un fax à partir de la mémoire* à la page 5-6.)



Après avoir sélectionné la fonction Réadressage de fax, la fonction Mémoriser fax est automatiquement réglée sur On. Si vous remettez la fonction Réadressage de fax sur Off, la fonction Mémoriser fax reste active.

Impression de sauvegarde (backup)

Si vous réglez Mémoriser fax sur On, votre appareil imprime automatiquement les fax dès leur réception dans la mémoire.

Il s'agit d'une fonction de sécurité en cas de coupure de courant; ainsi vous ne perdrez pas vos messages.

Configuration de votre code d'accès à distance

Le code d'accès à distance vous permet d'avoir accès aux fonctions Extraction à distance quand vous n'êtes pas à proximité de votre appareil. Avant de pouvoir utiliser l'accès à distance et les fonctions d'extraction à distance, vous devez configurer votre propre code. Le code par défaut est le code inactif (--- *).

1 Appuyez sur **Menu/Set, 2, 5, 3.**

3.Accès à dist

2 Tapez un code à trois chiffres en utilisant les nombres **0-9, *** ou **#**.

Appuyez sur **Menu/Set**. (L'astérisque ' * ' pré-réglé ne peut pas être modifié.)



N'utilisez pas les chiffres figurant dans votre code de réception de fax (* **51**) ou dans votre code de réponse de téléphone (**#51**).

(Voir *Fonctionnement avec des postes supplémentaires* à la page 5-7.)

3 Appuyez sur **Arrêt/Sortie**.



Vous pouvez changer votre code à tout moment en saisissant un nouveau. Si vous souhaitez rendre votre code inactif, appuyez sur **Arrêt/Sortie** au cours de l'étape 2 pour restaurer le réglage inactif (--- *).

Extraction à distance

Vous pouvez appeler votre appareil à partir de n'importe quel téléphone ou télécopieur à touches, vous pouvez ensuite utiliser le code d'accès à distance ainsi que les commandes à distance pour récupérer vos fax. N'oubliez pas de découper la carte d'accès pour extraction à distance qui se trouve sur la dernière page et conservez-la tout le temps sur vous.

Utilisation de votre code d'accès à distance

- 1** Composez votre numéro de fax à partir d'un téléphone ou d'un autre télécopieur à touches.
 - 2** Dès que votre appareil répond à l'appel, tapez immédiatement votre code d'accès à distance (3 chiffres suivis de *).
 - 3** L'appareil signale la réception de fax:
1 bip long — Fax
Aucun bip — Pas de fax
 - 4** L'appareil émet deux bips courts pour vous inviter à entrer une commande. Si avant d'entrer une commande, vous attendez plus de 30 secondes, l'appareil raccrochera. L'appareil émet trois bips si vous entrez une commande inconnue.
 - 5** Appuyez sur **90** pour réinitialiser l'appareil une fois l'interrogation terminée.
 - 6** Raccrochez.
-  Si votre appareil est en mode **Manuel** et si vous souhaitez utiliser les fonctions d'extraction à distance, vous pouvez accéder à votre appareil en attendant environ 2 minutes après le début de la sonnerie puis en tapant le code d'accès à distance dans les 30 secondes.

Commandes à distance

Suivez les commandes ci-dessous pour accéder aux fonctions quand vous n'êtes pas à proximité de votre appareil. Après avoir appelé l'appareil et tapé votre code d'accès à distance (3 chiffres suivis de *), le système émet deux bips courts pour vous inviter à entrer une commande à distance.

Commandes à distance	Détails de l'opération
95 Changer les configurations du réadressage de fax	
1 OFF	Si vous entendez un bip long, le changement a été accepté. Si vous entendez trois bips courts, le changement est impossible car les conditions n'ont pas été respectées. Vous pouvez enregistrer votre numéro de réadressage de fax en tapant 4. (Voir <i>Changement de votre numéro de réadressage de fax</i> à la page 8-6.) Une fois le numéro enregistré, la fonction Réadressage de fax sera réglée sur <i>On</i> .
2 Réadressage de fax	
4 Numéro de réadressage de fax	
6 Mémoriser fax ON	
7 Mémoriser fax OFF	Vous pouvez mettre <i>Mémoriser fax</i> sur <i>On</i> (ou sur <i>Off</i> après avoir extrait ou supprimé tous les messages).
96 Extraction d'un fax	
2 Extraction de tous les fax	Tapez le numéro d'un télécopieur à distance pour y recevoir (tous) le(s) fax mémorisé(s). (Voir page 8-6.)
3 Suppression des fax de la mémoire	Si vous entendez un bip long, vous pouvez supprimer les fax de la mémoire.
97 Vérification de l'état des réceptions	
1 Fax	Vous pouvez vérifier si votre appareil a reçu des fax. Si c'est le cas, vous entendrez un bip long. Sinon, vous entendrez trois bips courts.
98 Changer le mode Réception	
1 REP externe	Si vous entendez un bip long, vous pouvez changer le mode de réception.
2 Fax/Tel	
3 Fax uniquement	
90 Sortie	Après un bip long, vous pouvez quitter l'extraction à distance.

Extraction des fax

- 1 Composez votre numéro de fax.
 - 2 Dès que votre appareil répond à l'appel, tapez immédiatement votre code d'accès à distance (3 chiffres suivis de *). Si vous entendez un bip long, vous avez des messages.
 - 3 Dès que vous entendez deux bips courts, utilisez le pavé numérique pour composer le **962**.
 - 4 Attendez le bip long, puis à l'aide du pavé numérique, tapez le numéro du télécopieur à distance auquel vous souhaitez que soient envoyés vos fax, puis tapez **##** (jusqu'à 20 chiffres).
-  Vous ne pouvez pas utiliser * et # en guise de chiffres. Toutefois, si vous souhaitez programmer une pause, appuyez sur #.
- 5 Dès que votre appareil émet un bip, raccrochez. Votre appareil appelle l'autre télécopieur qui imprimera alors vos fax.

Changement de votre numéro de réadressage de fax

Vous pouvez changer le numéro par défaut de réadressage de fax depuis un autre téléphone ou télécopieur à touches.

- 1 Composez votre numéro de fax.
 - 2 Dès que votre appareil répond à l'appel, tapez immédiatement votre code d'accès à distance (3 chiffres suivis de *). Si vous entendez un bip long, vous avez des messages.
 - 3 Quand vous entendez deux bips courts, utilisez le pavé numérique pour composer le **954**.
 - 4 Attendez le bip long, puis à l'aide du pavé numérique, tapez le nouveau numéro du télécopieur à distance auquel vous souhaitez que soient retransmis vos fax, puis tapez **##** (jusqu'à 20 chiffres).
-  Vous ne pouvez pas utiliser * et # en guise de chiffres. Toutefois, si vous souhaitez programmer une pause, appuyez sur #.
- 5 Dès que votre appareil émet un bip, raccrochez.

9

Impression des rapports

Réglages de l'appareil et activité

Vous devez configurer le Rapport de vérification de transmission et la Périodicité du journal dans le tableau menu.

Appuyez sur **Menu/Set, 2, 4, 1.**

1.Rap. transmis.

—OU—

Appuyez sur **Menu/Set, 2, 4, 2.**

2.Périod.journal

Personnalisation du rapport de vérification de transmission

Vous pouvez vous servir du rapport de transmission pour prouver que vous avez envoyé un fax. Ce rapport indique la date et l'heure de la transmission ainsi que le résultat de la transmission (OK).

Sélectionnez **On** ou **On+Image** pour imprimer un rapport pour chaque fax transmis.



Si vous envoyez de nombreux fax au même endroit, peut-être que les numéros de tâches ne suffiront pas pour savoir quel fax retransmettre. Sélectionnez **On+Image** ou **Off+Image** pour imprimer, comme pense-bête, une partie de la première page du fax sur le rapport.



Si le rapport de vérification est mis sur **Off**, le rapport ne s'imprime que dans le cas d'une erreur de transmission. Et dans la colonne RESULT, il indique NG.

1 Appuyez sur **Menu/Set, 2, 4, 1.**

1.Rap. transmis.

2 Appuyez sur  ou sur  pour sélectionner **Off**, **Off+Image**, **On** ou **On+Image**.

Appuyez sur **Menu/Set.**

3 Appuyez sur **Arrêt/Sortie.**

Réglage de la périodicité du journal

Vous pouvez régler l'appareil pour qu'il imprime un journal selon des intervalles spécifiques (tous les 50 fax, toutes les 6, 12 ou 24 heures, tous les 2 ou 7 jours). Si vous réglez la périodicité sur **Off**, vous pouvez imprimer le rapport en suivant les instructions qui figurent à la page suivante.

Le réglage par défaut est **Tous les 50 fax**.

1 Appuyez sur **Menu/Set**, **2**, **4**, **2**.

2.Périod.journal

2 Appuyez sur  ou sur  pour choisir une périodicité.

Appuyez sur **Menu/Set**.

(Si vous choisissez 7 jours, l'écran vous invite à choisir le jour qui marquera le début du décompte des 7 jours.)

3 Saisissez l'heure de l'impression, heure exprimée en utilisant le format des 24 heures.

Appuyez sur **Menu/Set**.

(Exemple: tapez 19:45 pour sept heures quarante-cinq du soir.)

4 Appuyez sur **Arrêt/Sortie**.



Si vous sélectionnez 6, 12, 24 heures, 2 ou 7 jours, l'appareil imprimera le rapport à l'heure sélectionnée et supprimera toutes les tâches de sa mémoire. Si la mémoire de l'appareil sature avec 200 tâches avant l'heure sélectionnée, l'appareil imprimera le journal plus tôt et supprimera toutes les tâches de la mémoire. Si vous souhaitez un rapport supplémentaire avant l'heure sélectionnée, vous pouvez l'imprimer sans suppression des tâches dans la mémoire.





Si vous avez sélectionné **Tous les 50 fax**, l'appareil imprimera le Journal quand il aura enregistré 50 tâches.

Impression des rapports

Il existe six rapports:

- | | |
|-------------------|--|
| 1. Aide | Dresse la liste d'aide pour que vous puissiez, d'un simple coup d'oeil, voir comment programmer rapidement votre appareil. |
| 2. Comp-Rapide | Dresse dans l'ordre numérique la liste des noms et des numéros enregistrés dans la mémoire des numéros abrégés et des monotouches. |
| 3. Journal Fax | Dresse la liste des informations sur les derniers fax reçus et transmis.
(TX indique une transmission.) (RX indique une réception.) |
| 4. Rapp. Trans. | Permet d'imprimer un rapport de vérification de transmission à l'issue de chaque fax envoyé. |
| 5. Config. Util | Dresse la liste de vos configurations. |
| 6. Config. Réseau | Dresse la liste de vos configurations réseau. |

Comment imprimer un rapport



- 1 Appuyez sur **Menu/Set**, **7**.
- 2 Appuyez sur  ou sur  pour sélectionner le rapport souhaité.
Appuyez sur **Menu/Set**.
—OU—
Tapez le numéro du rapport que vous souhaitez imprimer.
Exemple: appuyez sur **1** pour imprimer la Liste d'aide.
- 3 Appuyez sur **Marche Mono**.

10 Comment faire des copies

Utiliser la fonction photocopie de votre appareil

Votre appareil peut vous servir de photocopieuse, pour faire jusqu'à 99 copies à la fois.

Passer en mode Copie

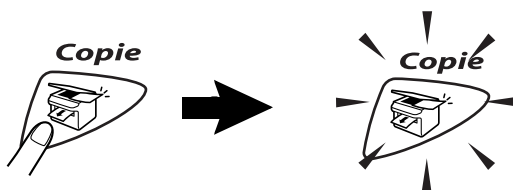

Avant de faire des copies, vérifiez que la touche  (**Copie**) est allumée en vert. Sinon, appuyez sur  (**Copie**) pour passer en mode **Copie**. Le réglage par défaut est Fax. Vous pouvez changer la durée en secondes ou en minutes pendant laquelle l'appareil reste en mode Copie. (Voir *Configuration de la temporisation de mode* à la page 4-6.)



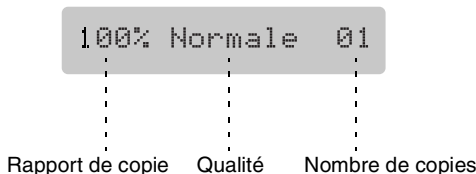

L'écran affiche le réglage par défaut de l'option copie



Faire une seule copie

- 1 Appuyez sur  (**Copie**) pour l'allumer en vert.
 - 2 Chargez votre document. (Voir *Chargement des documents* à la page 2-1.)
 - 3 Appuyez sur **Marche Mono** ou sur **Marche Couleur**.
-  Pour arrêter le processus de copie, appuyez sur **Arrêt/Sortie**.

Faire plusieurs copies

- 1 Appuyez sur  (**Copie**) pour l'allumer en vert.
 - 2 Chargez votre document. (Voir *Chargement des documents* à la page 2-1.)
 - 3 Utilisez le pavé numérique pour saisir le nombre de copies que vous souhaitez (jusqu'à 99).
 - 4 Appuyez sur **Marche Mono** ou sur **Marche Couleur**.
-  Pour trier les copies, appuyez sur la touche **Options**. (Voir *Utilisation de la touche Copie (Réglages provisoires)* à la page 10-4.)

Message Mémoire saturée

S'il y a saturation de mémoire alors que vous faites des copies, le message à l'écran vous permettra de passer à l'étape suivante.

Mémoire saturée

Si le message `Mémoire saturée` s'affiche, appuyez sur **Arrêt/Sortie** pour annuler ou sur **Marche Mono** ou sur **Marche Couleur** pour copier les pages numérisées. Vous devrez effacer quelques tâches de la mémoire pour pouvoir continuer.



Pour obtenir plus de mémoire, désactivez la fonction **Mémoriser fax**.

(Voir *Configuration de la fonction Mémoriser fax* à la page 8-2.)

—OU—

Imprimez les fax qui sont dans la mémoire.

(Voir *Impression d'un fax à partir de la mémoire* à la page 5-6.)

Si le message `Mémoire saturée` s'affiche, vous pourrez faire des copies si, tout d'abord, vous imprimez les fax entrants se trouvant dans la mémoire afin de libérer la mémoire à 100%.

Utilisation de la touche Copie (Réglages provisoires)

Quand vous souhaitez changer les réglages uniquement pour la copie suivante, utilisez les touches de copie provisoire. Vous pouvez utiliser différentes combinaisons.



Ces réglages sont provisoires et l'appareil reprend ses réglages par défaut dans les 60 secondes qui suivent la copie. Si vous souhaitez réutiliser ces réglages provisoires, placez le document suivant dans l'ADF avant l'écoulement de ce délai d'une minute. Toutefois, si vous avez réglé la temporisation de mode des modes Copie et Scan sur 0 ou 30 secondes, l'appareil repasse sur les réglages par défaut au bout du nombre de secondes réglé pour la temporisation de mode. (Voir *Configuration de la temporisation de mode* à la page 4-6.)

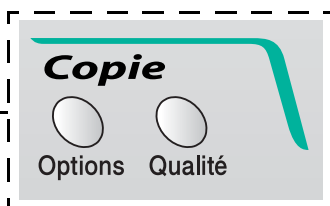

Touches de copie provisoire



Qualité

Vous pouvez sélectionner la qualité de la copie. Le réglage par défaut est *Normale*.





Appuyez sur Qualité  et  ou  .	Normale	Mode recommandé pour les impressions normales. Bonne qualité de copie à une vitesse de copie adéquate.
	Rapide	Vitesse de copie rapide et faible consommation d'encre. Utilisez RAPIDE pour gagner du temps (documents devant être relus, gros documents ou nombreuses copies).
	Meilleure	Utilisez ce mode pour copier des images précises telles que les photos. L'option MEILLEURE utilise la plus haute résolution et fonctionne à la vitesse la plus lente.

- 1 Appuyez sur  (**Copie**) pour l'allumer en vert.
- 2 Chargez votre document. (Voir *Chargement des documents* à la page 2-1.)
- 3 Utilisez le pavé numérique pour saisir le nombre de copies que vous souhaitez (jusqu'à 99).
- 4 Appuyez sur **Qualité**.
- 5 Appuyez sur  ou sur  pour choisir la qualité de copie (*Rapide*, *Normale* ou *Meilleure*). Appuyez sur **Menu/Set**.
- 6 Appuyez sur **Marche Mono** ou sur **Marche Couleur**.
—OU—

Appuyez sur d'autres touches de copie provisoire pour d'autres réglages.

Options

Utilisez la touche **Options** pour initialiser les réglages de copie suivants uniquement pour la copie suivante.

Appuyez sur Options copie	Sélections du menu  +  sélection	Options  +  sélection	Réglages du fabricant	Page
 Options	Agrand./Réduc.	50%/ 69%:A4→A5/ 83%:LGL→A4/ 97%:LTR→A4/ 100%/ 142%:A5→A4/ 198%:10x15cm→A4/ 200%/ Manuel (25-400%)	100%	10-7
	Type papier	Normal/ Jet encre/ Glacé (4-Couleurs ou 3-Couleurs)/ Transparent	Normal	10-8
	Format papier	A4/A5/ 10 (L) X15 (H) cm	A4	10-9
	Luminosité	- ■■■■ +	- ■■■■ +	10-10
	Contraste	- ■■■■ +	- ■■■■ +	10-11
	Empil./Trier	Empil./Trier	Empil	10-12
	Mise en page	Off(1 en 1)/ 2 En 1/4 en 1 (P)/ 4 en 1 (L)	Off (1 en 1)	10-13
	Nb. copies	Nb. copies:01 (01-99)	01	

Une fois que vous avez sélectionné les réglages par le biais de la touche **Options**, l'écran affiche Appuyer Marche puis revient aux Sélections de menus.

Appuyez sur **Marche Mono** ou **Marche Couleur** si vous avez terminé la configuration.



—OU—





Appuyez sur  ou sur  pour sélectionner d'autres réglages.

Agrandissement/Réduction

Vous pouvez sélectionner les facteurs d'agrandissement ou de réduction suivants.

Manuel vous permet de saisir un rapport entre 25 et 400%.

<p>Appuyez sur Options</p>  <p>Options</p> <p>et sur  ou sur </p> <p>pour sélectionner</p> <p>Agrand./Réduc</p>	100%
	142% : A5→A4
	198% : 10x15cm→A4
	200%
	Manuel (25-400%)
	97% : LTR→A4
	83% : LGL→A4
	69% : A4→A5
	50%

- 1 Appuyez sur  (**Copie**) pour l'allumer en vert.
- 2 Chargez votre document. (Voir *Chargement des documents* à la page 2-1.)
- 3 Utilisez le pavé numérique pour saisir le nombre de copies que vous souhaitez (jusqu'à 99).
- 4 Appuyez sur **Options** et sur  ou sur  pour sélectionner Agrand./Réduc ..
- 5 Appuyez sur  ou sur  pour sélectionner le rapport d'agrandissement ou de réduction souhaité. Appuyez sur **Menu/Set**.

—OU—

Vous pouvez sélectionner **Manuel** et appuyer sur **Menu/Set**.

Utilisez le pavé numérique pour saisir un rapport d'agrandissement ou de réduction entre 25% et 400%.

Appuyez sur **Menu/Set**.

(Exemple: appuyez sur **5 3** pour saisir 53%.)

- 6 Appuyez sur **Marche Mono** ou sur **Marche Couleur**.







—OU—

Appuyez sur  ou sur  pour sélectionner d'autres réglages.

 Les options copie spéciale (2 en 1 ou 4 en 1) ne sont pas disponibles avec Agrandissement/Réduction.

Type de papier

Vous pouvez changer le type de papier uniquement pour la copie suivante. Sélectionnez le type de média que vous utilisez pour obtenir la meilleure qualité d'impression.

- 1 Appuyez sur  (**Copie**) pour l'allumer en vert.
- 2 Chargez votre document. (Voir *Chargement des documents* à la page 2-1.)
- 3 Utilisez le pavé numérique pour saisir le nombre de copies que vous souhaitez (jusqu'à 99).
- 4 Appuyez sur **Options** et sur  ou sur  pour sélectionner **Type papier**.
Appuyez sur **Menu/Set**.
- 5 Appuyez sur  ou sur  pour sélectionner le format du papier utilisé (Normal, Jet encre, Glacé ou Transparent).
Appuyez sur **Menu/Set**.
- 6 Si vous avez sélectionné Glacé, appuyez sur  ou sur  pour sélectionner Glacé : 4-Couleurs ou Glacé : 3-Couleurs.
Appuyez sur **Menu/Set**.

 La qualité d'impression de l'encre noire varie en fonction du type de papier glacé utilisé. L'encre noire est utilisée lorsque vous sélectionnez Glacé : 4-Couleurs. Si le papier glacé utilisé refuse l'encre noire, sélectionnez Glacé : 3-Couleurs, qui simule l'encre noire en combinant les trois couleurs d'encre.

- 7 Appuyez sur **Marche Couleur** ou sur **Marche Mono**.
—OU—







Appuyez sur  ou sur  pour sélectionner d'autres réglages.

 Vous pouvez changer à n'importe quel moment le réglage Type de papier par défaut. (Voir *Sélectionner le type de papier* à la page 4-7.)

Format papier









Vous pouvez changer le réglage du format de papier uniquement pour la copie suivante.

 Vous ne pouvez copier que sur du papier de format A4, A5 et photo (10(L)X15(H) cm).

- 1 Appuyez sur  (**Copie**) pour l'allumer en vert.
- 2 Chargez votre document. (Voir *Chargement des documents* à la page 2-1.)
- 3 Utilisez le pavé numérique pour saisir le nombre de copies que vous souhaitez (jusqu'à 99).
- 4 Appuyez sur **Options** et sur  ou sur  pour sélectionner **Format papier**.
Appuyez sur **Menu/Set**.
- 5 Appuyez sur  ou sur  pour sélectionner le format du papier utilisé (A4, A5 ou 10 (L) X15 (H) cm).
Appuyez sur **Menu/Set**.
- 6 Appuyez sur **Marche Mono** ou sur **Marche Couleur**.
—OU—
Appuyez sur  ou sur  pour sélectionner d'autres réglages.



Luminosité

Vous pouvez régler la luminosité de la copie pour assombrir ou éclaircir les copies.

- 1 Appuyez sur  (**Copie**) pour l'allumer en vert.
- 2 Chargez votre document. (Voir *Chargement des documents* à la page 2-1.)
- 3 Utilisez le pavé numérique pour saisir le nombre de copies que vous souhaitez (jusqu'à 99).
- 4 Appuyez sur **Options** et sur  ou sur  pour sélectionner **Luminosité**.
Appuyez sur **Menu/Set**. 
- 5 Appuyez sur  pour obtenir une copie plus claire.
—OU—
Appuyez sur  pour obtenir une copie plus foncée.
Appuyez sur **Menu/Set**.
- 6 Appuyez sur **Marche Mono** ou sur **Marche Couleur**.
—OU—
Appuyez sur  ou sur  pour sélectionner d'autres réglages.

Contraste

Vous pouvez régler le contraste de la copie pour rendre une image plus nette et plus vive.

- 1 Appuyez sur  (**Copie**) pour l'allumer en vert.
- 2 Chargez votre document. (Voir *Chargement des documents* à la page 2-1.)
- 3 Utilisez le pavé numérique pour saisir le nombre de copies que vous souhaitez (jusqu'à 99).
- 4 Appuyez sur **Options** et sur  ou sur  pour sélectionner **Contraste**.

Appuyez sur **Menu/Set**.



- 5 Appuyez sur  pour augmenter le contraste.

—OU—

Appuyez sur  pour diminuer le contraste.

Appuyez sur **Menu/Set**.







- 6 Appuyez sur **Marche Mono** ou sur **Marche Couleur**.

—OU—





Appuyez sur  ou sur  pour sélectionner d'autres réglages.

Trier des copies

Vous pouvez trier plusieurs copies. Les pages seront empilées dans l'ordre 123, 123, 123, etc.

- 1 Appuyez sur  (**Copie**) pour l'allumer en vert.
- 2 Chargez votre document. (Voir *Chargement des documents* à la page 2-1.)
- 3 Utilisez le pavé numérique pour saisir le nombre de copies que vous souhaitez (jusqu'à 99).
- 4 Appuyez sur **Options** et sur  ou sur  pour sélectionner `Empil./Trier`.
Appuyez sur **Menu/Set**.
- 5 Appuyez sur  ou sur  pour sélectionner `Trier`.
Appuyez sur **Menu/Set**.
- 6 Appuyez sur **Marche Mono** ou sur **Marche Couleur**.
—OU—
Appuyez sur  ou sur  pour sélectionner d'autres réglages.

Copie N en 1 (Mise en page)

- 1 Vous pouvez économiser du papier en copiant deux ou quatre pages sur une seule page. Appuyez sur  (**Copie**) pour l'allumer en vert.
- 2 Chargez votre document. (Voir *Chargement des documents* à la page 2-1.)
- 3 Utilisez le pavé numérique pour saisir le nombre de copies que vous souhaitez (jusqu'à 99).
- 4 Appuyez sur **Options** et sur  ou sur  pour sélectionner Mise en page.
Appuyez sur **Menu/Set**.
- 5 Appuyez sur  ou sur  pour sélectionner 2 En 1, 4 en 1 (P), 4 en 1 (L), (ou Off(1 en 1)).
Appuyez sur **Menu/Set**.
- 6 Appuyez sur **Marche Mono** ou sur **Marche Couleur** pour numériser le document.

 (P) désigne le format Portrait et (L) désigne le format Paysage.

 Pour les copies 2 en 1 ou 4 en 1, vous ne pouvez utiliser que du papier A4.

 Pour 2 En 1, 4 en 1 (P) ou 4 en 1 (L), vous ne pouvez pas utiliser la fonction Agrandissement/Réduction.

2 en 1

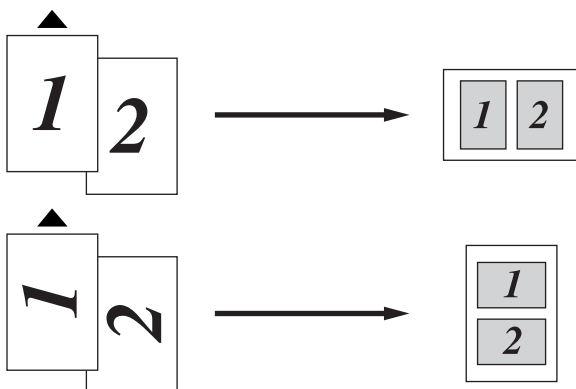

4 en 1 (P)

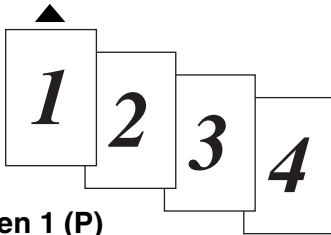

(Portrait)



4 en 1 (P)

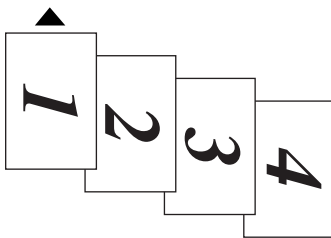

(Paysage)

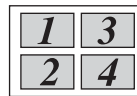

Si les copies 2 en 1 ou 4 en 1 sont en couleur, vous devez utiliser du papier A4.



Si vous avez sélectionné **Glacé** pour le paramètre Type de papier, les copies 2 en 1 et 4 en 1 ne sont pas disponibles.





Les copies 2 en 1 ou 4 en 1 en couleur ne sont pas disponibles avec des copies multiples.



Changement des réglages par défaut de l'option copie

Vous pouvez changer les réglages par défaut de l'option copie. Ces réglages restent opérationnels tant qu'ils ne sont pas modifiés.

Qualité de la copie



- 1 Appuyez sur **Menu/Set, 3, 1.** 1.Qualité
- 2 Appuyez sur  ou sur  pour sélectionner **Normale, Meilleure ou Rapide.**
Appuyez sur **Menu/Set.**
- 3 Appuyez sur **Arrêt/Sortie.**

Luminosité





- 1 Appuyez sur **Menu/Set, 3, 2.** 2.Luminosité
- 2 Appuyez sur  pour obtenir une copie plus claire.
—OU—
Appuyez sur  pour obtenir une copie plus foncée.
Appuyez sur **Menu/Set.**
- 3 Appuyez sur **Arrêt/Sortie.**

Contraste

Vous pouvez changer le contraste pour rendre une image plus nette et plus vive.

- 1 Appuyez sur **Menu/Set, 3, 3.** 3.Contraste
- 2 Appuyez sur  pour augmenter le contraste.
—OU—
Appuyez sur  pour diminuer le contraste.
Appuyez sur **Menu/Set.**
- 3 Appuyez sur **Arrêt/Sortie.**

Ajustement couleur

- 1 Appuyez sur **Menu/Set, 3, 4.** 4.Ajust. couleur
- 2 Appuyez sur  ou sur  pour sélectionner Rouge, Vert ou Bleu.
Appuyez sur **Menu/Set.**
- 3 Appuyez sur  pour augmenter la saturation des couleurs.
—OU—
Appuyez sur  pour diminuer la saturation des couleurs.
Appuyez sur **Menu/Set.**
- 4 Retournez à l'étape 2 pour sélectionner la couleur suivante.
—OU—
Appuyez sur **Arrêt/Sortie.**

Restrictions légales

Les reproductions couleur de certains documents sont illégales et peuvent conduire à une responsabilité pénale ou civile. Cet avertissement tient lieu de guide et ne représente pas une liste complète de toutes les interdictions possibles. En cas d'incertitude, nous proposons que vous consultiez les autorités juridiques compétentes quant à la légalité des documents qui font l'objet de doute.

Voici une liste d'exemples de documents qui ne doivent pas être photocopiés:

- Billets de banque
- Obligations et autres certificats d'endettement
- Certificats de dépôt
- Documents militaires et des forces armées
- Passeports
- Timbres-poste (oblitérés ou non oblitérés)
- Documents d'immigration
- Documents d'aide sociale
- Chèques ou traites tirés par des organismes gouvernementaux
- Documents d'identification, badges ou insignes
- Permis et certificats de titre de véhicules motorisés

Les œuvres protégées par le droit d'auteur ne peuvent pas être copiées. Les parties d'un document protégé par un droit de reproduction peuvent être copiées pour une utilisation 'raisonnable'. Des copies multiples représentent un usage abusif.

Les œuvres d'art doivent être considérées comme l'équivalent des œuvres protégées par le droit d'auteur.

11 Walk-Up PhotoCapture Center™

Introduction

Votre appareil Brother est équipé de quatre lecteurs (fentes) pour les cartes mémoire courantes des appareils photo numériques: CompactFlash™, SmartMedia™, Memory Stick™ et la carte mémoire SD (Secure Digital).



CompactFlash®



SmartMedia®



Memory Stick®



Carte SD

La fonction PhotoCapture Center™ vous permet d'imprimer vos photos numériques à partir de votre appareil photo numérique à haute résolution pour une impression de qualité photo.

Exigences concernant PhotoCapture Center™

Pour éviter les situations d'erreur, n'oubliez pas:

- Le fichier DPOF sur la carte mémoire doit être d'un format valide.
- L'extension de nom de fichier de l'image doit être .JPG (les autres extensions de nom de fichier d'image comme .JPEG, .TIF, .GIF etc., ne seront pas reconnues).
- L'impression Walk-up PhotoCapture Center™ doit être effectuée séparément des opérations de PhotoCapture Center™ en utilisant le PC.
(Un fonctionnement simultané n'est pas possible.)
- IBM Microdrive™ n'est pas compatible avec l'appareil.
- L'appareil peut lire jusqu'à 999 fichiers dans une carte mémoire.
- N'utilisez que des cartes mémoire Smart à tension nominale 3,3 V.



Lors de l'impression de l'INDEX ou d'une IMAGE, PhotoCapture Center™ imprime toutes les images valides, même si une image (ou plus) est altérée. Une partie de l'image altérée peut être imprimée.

Procédure de base

Même si votre appareil n'est pas connecté à votre ordinateur, vous pouvez imprimer des photos directement à partir de votre appareil photo numérique. Voici la procédure de base pour l'impression directe. Pour de plus amples informations, lisez le chapitre qui débute à la page suivante.



- 1** Insérez fermement la carte mémoire dans le lecteur (fente) pour carte mémoire.

La touche **PhotoCapture** s'allume. (Voir *Comment commencer* à la page 11-3.)

- 2** Appuyez sur **PhotoCapture**.



Si votre appareil photo numérique prend en charge l'impression DPOF, voir *Impression DPOF* à la page 11-8.

- 3** Imprimez l'index qui affiche les photos enregistrées sur votre carte mémoire sous forme de vignette. Même si l'appareil n'est pas connecté à l'ordinateur, vous pouvez connaître le numéro individuel d'une image sur la carte mémoire.

Appuyez sur  ou sur  pour sélectionner *Impr. index*, puis appuyez sur **Menu/Set**.

Appuyez sur **Marche Couleur** pour lancer l'impression de la feuille d'index.

(Voir *Impression de l'index (vignettes)* à la page 11-5.)

- 4** Pour imprimer les images, appuyez sur  ou sur  pour sélectionner *Impr. images*, puis appuyez sur **Menu/Set**.

Tapez le numéro de l'image et appuyez sur **Menu/Set**.

Appuyez sur **Marche Couleur** pour lancer l'impression.

(Voir *Imprimer les images* à la page 11-6.)

Vous pouvez changer les réglages d'impression des images, comme par exemple le nombre de copies, le type de papier, le format du papier et de l'impression, la qualité d'impression, la luminosité et l'ajustement des couleurs. (Voir *Changement des paramètres par défaut* à la page 11-9.)

Comment commencer



Votre appareil comporte différentes fentes pour une carte CompactFlash[®], une carte SmartMedia[®], une carte Memory Stick[®] et une carte SD.

N'utilisez que des cartes mémoire Smart à tension nominale 3,3 V.

Insérez fermement la carte dans la fente qui lui correspond.

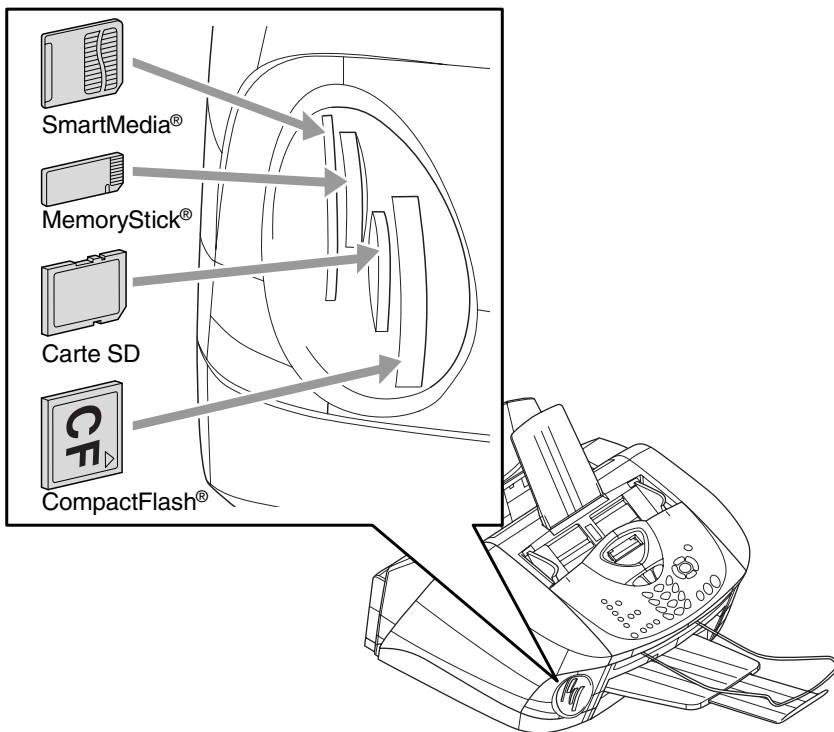

PhotoCapture touche

Voyants:

- Le voyant **PhotoCapture** est allumé (ON): la carte mémoire est insérée correctement.
- **PhotoCapture** Le voyant est éteint (OFF): la carte mémoire est mal insérée.
- **PhotoCapture** Le voyant CLIGNOTE: la carte mémoire est en cours de lecture ou d'écriture.



! Veillez à NE PAS débrancher le cordon d'alimentation électrique ou à NE PAS retirer la carte mémoire du lecteur de carte (fente) lorsque l'appareil effectue une opération de lecture ou d'écriture de la carte (clignotement du voyant **PhotoCapture**). **Vous risquez de perdre vos données ou d'endommager la carte.**

L'appareil ne peut lire qu'une carte mémoire à la fois, il est donc inutile d'insérer plus d'une carte. Les réglages que vous souhaitez utiliser avec la carte sont conservés jusqu'à ce que vous retiriez la carte mémoire du lecteur (fente), que vous imprimiez des images ou que vous appuyiez sur **Arrêt/Sortie**.

1 Insérez fermement la carte mémoire dans le lecteur (fente) pour carte mémoire.

2 Quand vous insérez la carte mémoire dans la fente qui lui correspond, l'écran affiche.

C.FLASH Actif

Appuyez sur PhotoCapture...



Le message Carte mémoire active s'affiche pendant 60 secondes avant de disparaître. Même dans ce cas, vous pouvez passer sur le mode PhotoCapture en appuyant sur **PhotoCapture**.

3 Appuyez sur **PhotoCapture**.

L'écran affiche:

Photo:Choix ▲ ▼

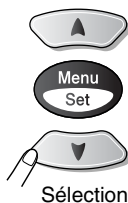

Impr. index ▲ ▼

Impr. images ▲ ▼

(Voir *Impression de l'index (vignettes)* à la page 11-5.)

(Voir *Imprimer les images* à la page 11-6.)

Impression de l'index (vignettes)

PhotoCapture Center™ numérote les images (N° 1, N° 2, N° 3, etc.).



→ No. 1
DEI.JPG

01.01.2003
100KB

Il ne reconnaît pas les numéros ou autres noms de fichier utilisés par votre PC ou appareil photo numérique pour identifier les photos. Vous pouvez imprimer une page de vignettes (page d'index avec 6 ou 4 images par ligne). On peut y voir toutes les images se trouvant sur la carte mémoire.

1 Vérifiez que vous avez inséré la carte mémoire.

Appuyez sur **PhotoCapture**. (Voir page 11-3.)

2 Appuyez sur  ou sur  pour sélectionner Impr. index.

Impr. index ▾

Appuyez sur **Menu/Set**.

3 Appuyez sur  ou sur  pour sélectionner 6 Images/Ligne ou 4 Images/Ligne.

6 Images/Ligne ▾

Appuyez sur **Menu/Set**.



Index

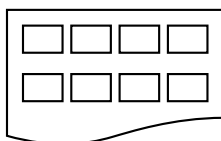

4 Images/Ligne

Index

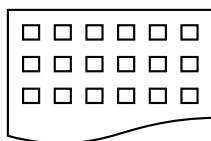

6 Images/Ligne

4 Appuyez sur **Marche Couleur** pour lancer l'impression.



Le temps d'impression de l'option 4 images/ligne sera plus lent que pour l'option 6 images/ligne, mais la qualité sera meilleure. Pour imprimer une image, voir page suivante.

Imprimer les images

Avant de pouvoir imprimer une image donnée, vous devez connaître son numéro.



Imprimez tout d'abord l'index.

(Voir *Impression de l'index (vignettes)* à la page 11-5.)

1

Vérifiez que vous avez inséré la carte mémoire.

Appuyez sur **PhotoCapture**. (Voir page 11-3.)

2

Appuyez sur  ou sur  pour choisir Impr. images.

Impr. images ▾

Appuyez sur **Menu/Set**.



Si votre carte mémoire contient des informations DPOF, l'écran affiche Imp. DPOF: Oui, consultez *Impression DPOF* à la page 11-8.

3

Utilisez le pavé numérique pour taper le numéro de l'image que vous souhaitez imprimer et qui apparaît sur la page Index (vignettes).

Img:1,3,6

Appuyez sur **Menu/Set**.

Recommencez cette étape pour saisir les numéros de toutes les images que vous souhaitez imprimer.



Vous pouvez saisir tous les numéros en une seule fois en utilisant la touche * pour une virgule ou la touche # pour le trait d'union. (Exemple: saisissez 1 * 3 * 6 - pour imprimer les images N° 1, N° 3 et N° 6. Saisissez 1#5 pour imprimer les images N° 1 à N° 5.).

4



Après avoir sélectionné les numéros des images.

Appuyez de nouveau sur **Menu/Set** et passez à l'étape 5.

—OU—

Pour imprimer sans modifier un quelconque paramètre, appuyez sur **Marche Couleur**.

Type de papier et format du papier

- 5** Appuyez sur  ou sur  pour sélectionner le type de papier utilisé (10x15cm Glassé, 13x18cm Glassé, A4 Glassé, A4 Ordinaire, 10x15cm Jet Enc ou A4 Jet Encre).

Appuyez sur **Menu/Set**.



Si vous avez sélectionné A4, allez à l'étape 6.

Si vous avez sélectionné un autre format, allez à l'étape 7.

—OU—

Pour imprimer sans modifier de paramètre, appuyez sur **Marche Couleur**.

Format d'impression

- 6** Si vous sélectionnez A4, appuyez sur  ou  pour sélectionner le format d'impression.



(10x8cm, 13x9cm, 15x10cm, 18x13cm ou 20x15cm).

Appuyez sur **Menu/Set** et passez à l'étape 7.

—OU—

Pour imprimer sans modifier de paramètre, appuyez sur **Marche Couleur**.

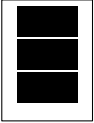
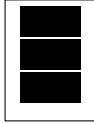
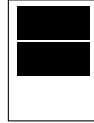
Position imprimée

① 10x8cm	② 13x9cm	③ 15x10cm	④ 18x13cm	⑤ 20x15cm
				

Nombre de copies

- 7** Utilisez le pavé numérique pour taper le nombre de copies que vous souhaitez.

Appuyez sur **Menu/Set**.

- 8** Appuyez sur **Marche Couleur** pour imprimer.

Impression DPOF

DPOF est l'acronyme de l'anglais Digital Print Order Format.

Les grands fabricants d'appareils photo numériques (Canon Inc., Eastman Kodak Company, Fuji Photo Film Co. Ltd. et Matsushita Electric Industrial Co. Ltd. et Sony Corporation.) ont créé cette norme pour faciliter l'impression des images provenant d'un appareil photo numérique.

Si votre appareil photo prend en charge l'impression DPOF, vous pourrez sélectionner sur l'écran de l'appareil photo numérique les images ainsi que le nombre de copies que vous souhaitez imprimer.

Quand la carte mémoire (CompactFlash®, SmartMedia® ou Memory Stick® ou SecureDigital) dotée des informations DPOF est mise dans votre appareil, vous pouvez facilement imprimer les images sélectionnées.



- 1 Insérez votre carte mémoire dans le lecteur (fente) qui lui correspond.

C.FLASH Actif



Le message Carte mémoire active s'affiche pendant 60 secondes avant de disparaître. Même dans ce cas, vous pouvez passer sur le mode PhotoCapture en appuyant sur **PhotoCapture**.

- 2 Appuyez sur **PhotoCapture**.

- 3 Appuyez sur  ou sur  pour sélectionner Impr. images pour sélectionner les différentes images. Appuyez sur **Menu/Set**.

- 4 S'il y a un fichier DPOF sur la carte, l'écran affiche:

Imp. DPOF: Oui ↕

- 5 Appuyez sur  ou sur  pour sélectionner Imp. DPOF: Oui.

Imp. DPOF: Non ↕

Appuyez sur **Menu/Set**.



Si vous souhaitez imprimer un index (vignettes) ou choisir les images et les options d'impression maintenant, sélectionnez Imp. DPOF: Non.

- 6 Appuyez sur **Marche Couleur** pour imprimer.

Changement des paramètres par défaut





Vous pouvez régler les paramètres figurant dans le tableau: qualité d'impression, format d'impression et de papier, luminosité, contraste, ajustement des couleurs et tronquage. Ces réglages restent opérationnels tant qu'ils ne sont pas modifiés.

Appuyez sur **Menu/Set, 4**, suivi du numéro du paramètre que vous souhaitez changer. (Voir détails dans les pages suivantes.)

Qualité d'impression

- 1 Appuyez sur **Menu/Set, 4, 1**. 1.Qualité impr.
- 2 Appuyez sur  ou sur  pour sélectionner Normale, Fin, ou Photo.
Appuyez sur **Menu/Set**.
- 3 Appuyez sur **Arrêt/Sortie**.

Papier et format

- 1 Appuyez sur **Menu/Set, 4, 2**. 2.Papier&Taille
- 2 Appuyez sur  ou sur  pour sélectionner 10x15cm Glassé, 13x18cm Glassé, A4 Glassé, A4 Ordinaire, 10x15cm Jet Enc ou A4 Jet Encre.
Appuyez sur **Menu/Set**.
- 3 Si vous sélectionnez A4, appuyez sur  ou  pour sélectionner le format d'impression.
Appuyez sur **Menu/Set**.
- 4 Appuyez sur **Arrêt/Sortie**.

Luminosité

1 Appuyez sur **Menu/Set, 4, 3.**

3.Luminosité

2 Appuyez sur  pour obtenir une impression plus claire.

—OU—

Appuyez sur  pour obtenir une impression plus foncée.

Appuyez sur **Menu/Set.**

3 Appuyez sur **Arrêt/Sortie.**

Contraste

Vous pouvez sélectionner le réglage du contraste. Plus de contraste rend l'image plus nette et plus vive.

1 Appuyez sur **Menu/Set, 4, 4.**

4.Contraste

2 Appuyez sur  pour augmenter le contraste.

—OU—

Appuyez sur  pour diminuer le contraste.

Appuyez sur **Menu/Set.**



3 Appuyez sur **Arrêt/Sortie.**

Ajustement des couleurs



Vous pouvez activer la fonction d'ajustement des couleurs pour imprimer des images plus vives.

1 Appuyez sur **Menu/Set**, **4**, **5**.

5.Rehaus. coul.

2 Appuyez sur  ou sur  pour sélectionner **On** (ou **Off**).
Appuyez sur **Menu/Set**.

 Si vous sélectionnez **On**, vous pouvez personnaliser l'équilibrage des blancs, la netteté ou la densité des couleurs.

3 Si vous avez sélectionné **On**, appuyez sur  ou sur  pour sélectionner **Balance blancs**.

Appuyez sur **Menu/Set**.

—OU—

Pour sauter l'équilibrage des blancs.

Appuyez sur  ou sur  pour sélectionner **Netteté** ou **Densité coul..**

4 Appuyez sur  ou sur  pour régler le degré d'équilibrage des blancs.

Appuyez sur **Menu/Set**.

5 Recommencez les étapes 4 et 5 pour régler le degré de netteté et de la densité des couleurs.

—OU—

Appuyez sur **Arrêt/Sortie**.

■ Balance blanche

Ce paramètre permet d'ajuster la teinte des zones blanches d'une image.

L'éclairage, les réglages de l'appareil photo et d'autres facteurs auront un effet sur l'aspect du blanc. Les zones blanches d'une image peuvent être légèrement roses, jaunes ou d'une autre couleur. Grâce à ce réglage, vous pouvez corriger cet effet et redonner aux zones blanches un blanc parfait.

■ Netteté

Ce paramètre permet de rehausser le détail d'une image. C'est l'équivalent de la mise au point sur un appareil photo. Si l'image n'est pas entièrement nette et si vous ne pouvez pas voir les détails précis de l'image, réglez la netteté.

■ Densité coul.

Ce paramètre permet d'ajuster la quantité totale de couleur dans l'image. Vous pouvez augmenter ou diminuer la quantité de couleur dans une image pour améliorer une photo délavée ou faible.

Tronquage

Si votre photo est trop longue ou trop large pour rentrer dans l'espace disponible de la mise en page que vous avez sélectionnée, une partie de l'image sera automatiquement tronquée.

Le réglage par défaut est *On*. Si vous voulez imprimer toute l'image, placez ce paramètre sur *Off*.

1 Appuyez sur **Menu/Set, 4, 6**.

2 Appuyez sur  ou sur  pour sélectionner *On* (ou *Off*).

Appuyez sur **Menu/Set**.

3 Appuyez sur **Arrêt/Sortie**.

Recadrer : *On*

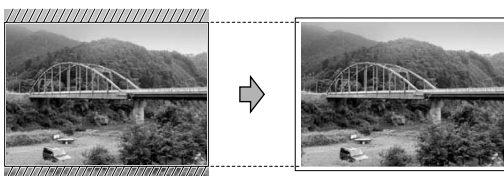

Recadrer : *Off*

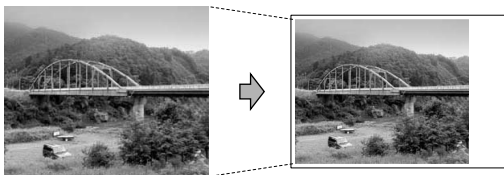

Comprendre les messages d'erreur

Une fois que vous connaîtrez les types d'erreurs qui peuvent se présenter avec PhotoCapture Center™, vous pourrez facilement identifier les difficultés et y remédier.

Quand un message d'erreur s'affiche sur l'écran, l'appareil émet un bip pour attirer votre attention.

Erreur média—Ce message s'affiche si vous insérez une carte mémoire qui est mauvaise ou non formatée ou s'il y a un problème au niveau du lecteur de carte mémoire. Pour supprimer cette erreur, sortez la carte mémoire.

Pas de fichier—Ce message s'affiche si vous essayez d'accéder à la carte mémoire se trouvant dans le lecteur (fente) et qui ne contient pas de fichier .JPG.

Mémoire saturée—Ce message s'affiche si vous travaillez avec des images trop volumineuses pour la mémoire de l'appareil.

Carte non supp.—Ce message apparaît si vous insérez une carte mémoire non prise en charge.

Utilisation de PhotoCapture Center™ à partir de votre PC

Vous pouvez accéder à la carte mémoire qui est dans le lecteur (fente) de carte à mémoire de l'appareil à partir de votre PC.

Voir *Utilisation de PhotoCapture Center™ à partir de votre PC*. (Voir *Utilisation du PhotoCapture Center™ à partir de votre PC* à la page 7-1 du Guide d'utilisation du logiciel sur le CD-ROM ou *Utilisation de PhotoCapture Center™ à partir d'un Macintosh® (MFC-3320CN et MFC-3820CN uniquement)* à la page 9-24 dans le guide d'utilisation du logiciel sur le CD-ROM.)

Utilisation de PhotoCapture Center™ pour numériser les documents

Vous pouvez numériser les documents dans une carte mémoire. (Voir *Numérisation vers une carte mémoire (pour MFC-3320CN et MFC-3820CN uniquement)* à la page 2-22 du Guide d'utilisation du logiciel sur le CD-ROM.)

12 Informations importantes

Pour votre sécurité

Pour garantir une utilisation en toute sécurité, branchez la fiche à trois broches fournie uniquement dans une prise d'alimentation à trois broches standard correctement mise à la terre par l'intermédiaire du circuit électrique domestique.

Le fait que l'équipement fonctionne correctement ne signifie pas que l'alimentation est mise à la terre et ne prouve pas la sécurité de l'installation. Pour votre sécurité, en cas de doute sur l'efficacité de la mise à la terre de l'alimentation, consultez un électricien qualifié.

Connexion LAN

Attention

Reliez cet appareil à une connexion LAN qui n'est pas soumise à des surtensions.

Déclaration de conformité internationale ENERGY STAR®

Le programme international ENERGY STAR® a pour objectif de promouvoir le développement et la popularisation des équipements de bureau à faible consommation.

En tant que partenaire d'ENERGY STAR®, Brother Industries, Ltd. a déterminé que ce produit répond aux directives d'ENERGY STAR® en matière d'économie d'énergie.



Consignes de sécurité importantes

- 1** Lisez toutes ces instructions.
- 2** Conservez-les pour référence ultérieure.
- 3** Respectez tous les avertissements et instructions figurant sur l'appareil.
- 4** Débranchez l'appareil de la prise murale avant de le nettoyer. N'utilisez pas de produits nettoyants liquides ou en aérosol. Utilisez un chiffon humide pour le nettoyer.
- 5** Ne placez pas cet appareil à proximité de l'eau.
- 6** Ne placez pas cet appareil sur un chariot, un socle ou une table si ces derniers sont instables. L'appareil risquerait de tomber et une telle chute pourrait abîmer l'appareil.
- 7** Les fentes et ouvertures pratiquées sur le boîtier ainsi qu'à l'arrière ou sur le dessous de l'appareil servent à la ventilation; pour assurer le bon fonctionnement de l'appareil et pour le protéger contre toute surchauffe, veillez à ne jamais bloquer ou couvrir ces ouvertures. Pour éviter toute obturation de ces ouvertures, ne placez jamais l'appareil sur un lit, un canapé, un tapis ou toute autre surface similaire. Ne le placez jamais sur ou près d'un radiateur ou autre appareil de chauffage. Il ne doit jamais être encastré dans un meuble sans aération suffisante.
- 8** Cet appareil doit être branché sur une prise de courant dont les caractéristiques correspondent au type de source d'alimentation indiqué sur l'étiquette. En cas de doute, appelez votre revendeur ou la compagnie d'électricité de votre région. N'utilisez que le cordon d'alimentation fourni avec cet appareil.
- 9** Cet appareil est équipé d'une fiche de mise à la terre à 3 fils, une fiche ayant une troisième broche (mise à la terre). Il est recommandé de n'utiliser qu'une prise d'alimentation mise à la terre. Il s'agit là d'un dispositif de sécurité. Si vous ne pouvez pas insérer la fiche dans la prise de courant, appelez votre électricien pour qu'il remplace votre prise obsolète. Evitez tout expédient qui priverait l'appareil de la connexion à la terre.
- 10** Evitez de placer des objets sur le cordon d'alimentation. Ne placez pas cet appareil dans un endroit où l'on risque de marcher/trébucher sur le cordon d'alimentation.

- 11** Ne placez rien devant l'appareil bloquant la réception des fax.
Ne posez rien sur le plateau d'éjection des fax reçus.
- 12** Attendez que les pages soient sorties de l'appareil avant de les saisir.
- 13** Débranchez l'appareil de la prise murale et confiez la révision à un technicien autorisé dans les cas suivants:
- Le cordon d'alimentation est abîmé ou effiloché.
 - Du liquide s'est répandu dans l'appareil.
 - L'appareil a été exposé à la pluie ou à de l'eau.
 - Si l'appareil ne fonctionne pas normalement lorsqu'on suit les instructions. Limitez-vous aux réglages expliqués dans le manuel. Un mauvais réglage des autres commandes peut endommager l'appareil et pourra souvent nécessiter un travail très long par un technicien qualifié pour que l'appareil puisse à nouveau fonctionner normalement.
 - L'appareil est tombé ou le boîtier est abîmé.
 - Le comportement de l'appareil est sensiblement modifié, ce qui indique la nécessité d'une révision.
- 14** Pour protéger l'appareil contre les surtensions, nous recommandons l'utilisation d'un dispositif de protection de puissance (protecteur de surtension).

Marques commerciales

Le logo Brother est une marque déposée de Brother Industries, Ltd.

Brother est une marque déposée de Brother Industries, Ltd.

Multi-Function Link est une marque déposée de Brother International Corporation.

© Copyright 2003 Brother Industries, Ltd. Tous droits réservés.

Windows et Microsoft sont des marques déposées de Microsoft aux Etats-Unis et dans d'autres pays.

Macintosh est une marque déposée d'Apple Computer, Inc.

PaperPort et TextBridge sont des marques déposées de ScanSoft, Inc.

Presto! PageManager est une marque déposée de NewSoft Technology Corporation.

Microdrive est une marque commerciale de International Business Machine Corporation.

SmartMedia est une marque déposée de Toshiba Corporation

CompactFlash est une marque déposée de SanDisk Corporation

Memory Stick est une marque déposée de Sony Corporation.

MagicGate est une marque commerciale de Sony Corporation.

Chaque société dont le titre logiciel est mentionné dans ce manuel dispose d'un accord de licence logiciel spécifique pour ses programmes privés.

Tous les autres noms de marques et de produits mentionnés dans ce guide de l'utilisateur, ce guide d'utilisation du logiciel et ce guide de l'utilisateur en réseau sont des marques déposées de leurs sociétés respectives.

13 Dépistage des pannes et entretien normal

Dépistage des pannes

Messages d'erreur

Comme pour tout appareil sophistiqué de bureautique, des problèmes peuvent survenir. Dans ce cas, votre appareil identifie le problème et affiche un message d'erreur. La liste ci-dessous explique les messages d'erreur les plus fréquents.

MESSAGES D'ERREUR		
MESSAGE D'ERREUR	CAUSE	ACTION
Basse temp.	Les têtes d'impression sont trop froides.	Laissez l'appareil monter en température.
Bourrage papier	Le papier est coincé dans l'appareil.	(Voir <i>Bourrage d'imprimante ou bourrage de papier</i> à la page 13-5.)
Capot ouvert	Le capot du panneau de commande ou le capot supérieur n'est pas fermé correctement.	Ouvrez, puis fermez les capots.
Carte non supp.	Vous avez inséré une carte mémoire qui ne peut pas être utilisée.	Réinsérez la bonne carte mémoire.
Données mém.	Les données d'impression restent dans la mémoire de l'appareil.	Relancez l'impression à partir de votre ordinateur.
	Les données d'impression restent dans la mémoire de l'appareil. Le câble USB a été débranché alors que l'ordinateur envoyait les données vers l'appareil.	Appuyez sur Arrêt/Sortie . L'appareil annule la tâche et éjecte la page en cours d'impression.
Déconnecté	L'appel a été interrompu par votre correspondant ou son télécopieur.	Essayez à nouveau de transmettre ou de recevoir.
Err. Connexion	Vous avez essayé d'extraire un document d'un télécopieur qui n'était pas programmé en mode d'attente de relève.	Vérifiez la configuration de relève en attente de votre correspondant.
Erreur com.	Une ligne téléphonique de mauvaise qualité a provoqué une erreur de communication.	Retentez l'appel plus tard. Si le problème persiste, appelez la compagnie de téléphone pour faire vérifier votre ligne.

MESSAGES D'ERREUR		
MESSAGE D'ERREUR	CAUSE	ACTION
Err. MachineXX	L'appareil présente un problème mécanique.	Appelez le service après-vente Brother.
Erreur média	La carte mémoire est mauvaise ou non formatée.	Réinsérez la bonne carte mémoire.
Haute temp.	Les têtes d'impression sont trop chaudes.	Laissez l'appareil refroidir.
Mémoire saturée (Peut survenir lorsque la fonction imprimante de l'appareil est utilisée)	Vous ne pouvez pas enregistrer de données dans la mémoire.	(Transmission de fax ou opération de copie en cours) Appuyez sur Arrêt/Sortie et attendez que les opérations en cours se terminent, puis essayez à nouveau. —OU— Supprimez les données se trouvant en mémoire. (Voir <i>Message Mémoire saturée</i> à la page 10-3.) (Opération d'impression en cours) Réduisez la résolution d'impression.
Non assigné	Vous avez essayé d'accéder à une monotonche ou un numéro abrégé que vous n'avez pas programmé.	Définissez la monotonche ou le numéro abrégé. (Voir <i>Enregistrement des numéros monotonches</i> à la page 7-1 et <i>Enregistrement des numéros abrégés</i> à la page 7-3.)
Pas Rép/Occupé	Le numéro que vous avez composé ne répond pas ou sonne occupé.	Vérifiez le numéro et retentez l'appel.
Vérif. Cartouche	Une cartouche d'encre est mal installée.	Retirez la cartouche d'encre et remettez-la correctement en place. (Voir <i>Remplacement des cartouches d'encre</i> à la page 13-21.)
Vérif. Document	Les documents mesuraient plus de 90 cm.	Voir <i>Utilisation du chargeur automatique de documents (ADF)</i> à la page 2-1 et <i>Bourrage de documents</i> à la page 13-4.
Vérif. Papier	Il n'y a plus de papier dans l'appareil. —OU— Le papier est coincé dans l'appareil.	Ajoutez du papier et appuyez sur Marche Mono ou sur Marche Couleur . Voir <i>Bourrage d'imprimante ou bourrage de papier</i> à la page 13-5.

MESSAGES D'ERREUR		
MESSAGE D'ERREUR	CAUSE	ACTION
Vérif. Taille	Le format du papier ne convient pas.	Chargez du papier du bon format (A4), puis appuyez sur Marche Mono ou sur Marche Couleur .
XXX quasi vide	Une ou plusieurs cartouches d'encre viennent à manquer d'encre. Si le télécopieur émetteur a un fax couleur, l'opération de 'prise de contact' de l'appareil lui demande d'envoyer le fax en noir et blanc. Si le télécopieur émetteur est en mesure de le convertir, le fax couleur sera reçu dans la mémoire en noir et blanc.	Commandez une nouvelle cartouche d'encre.
XXX vide	Une ou plusieurs cartouches d'encre sont vides. L'appareil arrête toutes les opérations d'impression. Tant qu'il reste de la mémoire, les fax noir et blanc sont enregistrés dans la mémoire. Si le télécopieur émetteur a un fax couleur, l'opération de 'prise de contact' de l'appareil lui demande d'envoyer le fax en noir et blanc. Si le télécopieur émetteur est en mesure de le convertir, le fax couleur sera reçu dans la mémoire en noir et blanc.	Remplacez les cartouches d'encre. (Voir <i>Remplacement des cartouches d'encre</i> à la page 13-21.)

Bourrage de documents

Si le document est coincé, suivez les étapes ci-dessous.

Le document est coincé dans la partie avant du panneau de commande.

- 1 Retirez du chargeur automatique de documents (ADF) tout papier qui n'est pas coincé.
- 2 Retirez le document coincé en tirant vers l'avant de l'appareil.



- 3 Appuyez sur **Arrêt/Sortie**.

Le document est coincé dans la partie arrière du panneau de commande.

- 1 Retirez du chargeur automatique de documents (ADF) tout papier qui n'est pas coincé.
- 2 Ouvrez le capot du panneau de commande.
- 3 Retirez le document coincé en tirant vers l'arrière de l'appareil.

Capot du panneau de commande

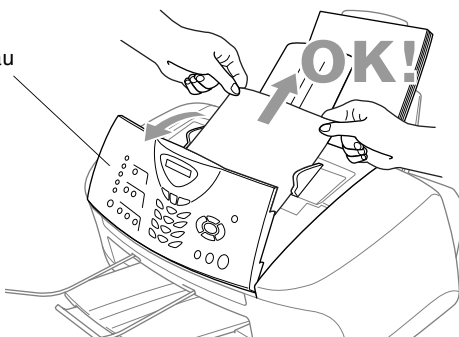

- 4 Fermez le capot du panneau de commande.

Bourrage d'imprimante ou bourrage de papier

Retirez le papier coincé en fonction de la position du bourrage dans l'appareil.

Le papier est coincé à l'intérieur à l'avant de l'appareil.

- 1** Tirez le papier vers vous.

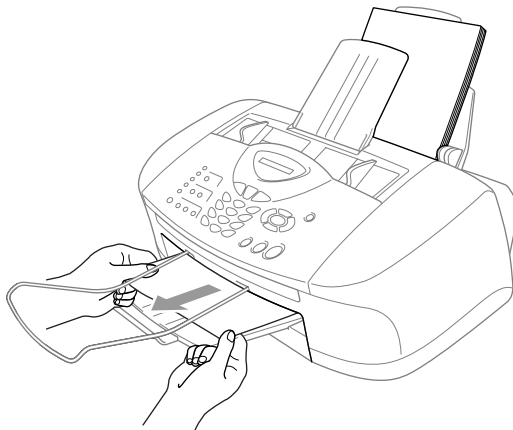

Le papier est coincé dans le bac à papier.

- 1** Retirez du bac à papier tout papier qui n'est pas coincé.

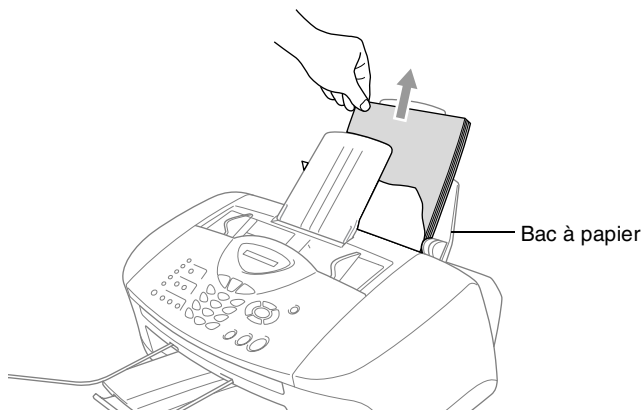

2 Retirez le papier coincé en tirant vers le haut.

 Si vous avez du mal à tirer sur le papier coincé, effectuez l'opération en appuyant sur le levier de libération du papier sans le relâcher.

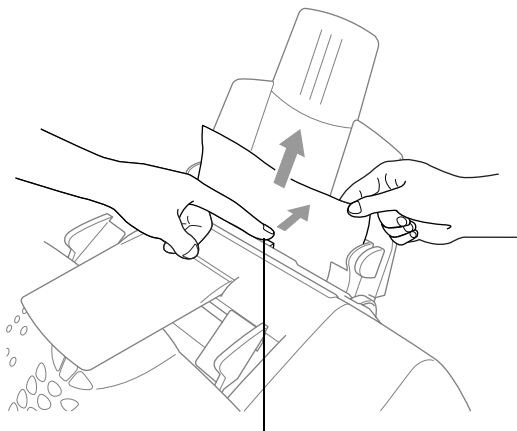

Levier de libération du papier

Le papier est coincé à l'intérieur du bac à papier

1 Sortez le bac à papier de l'appareil.

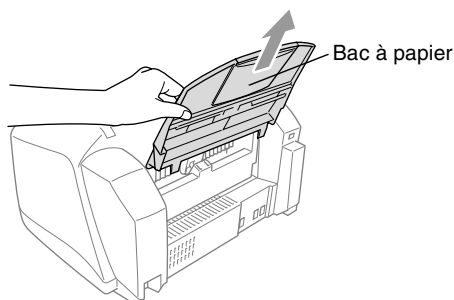

2 Retirez le papier coincé en tirant vers le haut.

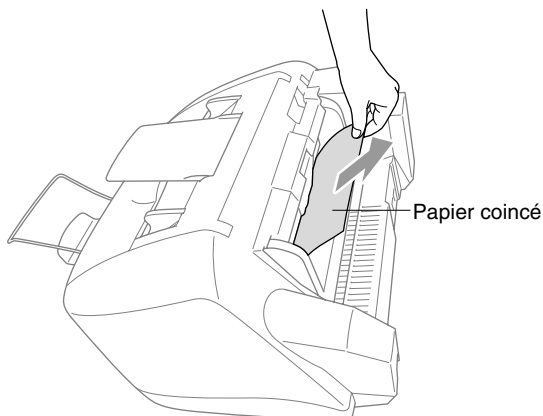

Le papier est coincé à l'intérieur de l'appareil.

1 Ouvrez le capot du panneau de commande en le relevant vers vous, puis relevez le capot supérieur vers l'arrière.

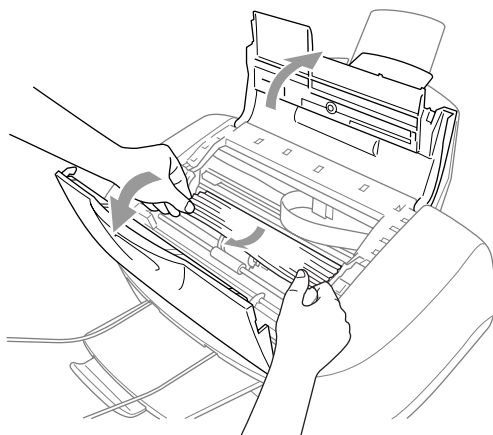

2 Retirez le papier coincé.

 Si le papier coincé se trouve sous les têtes d'impression, débranchez l'appareil, déplacez les têtes d'impression et retirez le papier.

3 Fermez le capot supérieur et le capot du panneau de commande.

Si votre appareil présente des difficultés de fonctionnement

Si vous pensez que votre appareil a un problème ou que vos fax présentent une anomalie, *faites tout d'abord une copie*. Si la copie vous donne satisfaction, le problème ne vient sans doute pas de votre appareil. Consultez le tableau ci-dessous pour obtenir des conseils de dépistage des pannes.

PROBLEME	SUGGESTIONS
Impression ou réception de fax	
Impression condensée et stries blanches horizontales sur la page ou parties inférieures/supérieures des caractères coupées.	Ceci peut être causé par de l'électricité statique et des parasites sur la ligne téléphonique. Vous pouvez faire une copie en utilisant la touche Marche Mono afin de voir si le même problème se présente. Si la copie est également mauvaise, demandez l'intervention d'un technicien Brother.
Impression de mauvaise qualité.	Vérifiez que le paramètre Pilote d'imprimante ou Type de papier dans le menu correspond au type de papier que vous utilisez. (Voir <i>Type de média</i> à la page 1-6 du Guide d'utilisation du logiciel sur le CD-ROM et <i>Sélectionner le type de papier</i> à la page 4-7.) Si vous utilisez du papier ordinaire, essayez d'utiliser les types de papier recommandés. (Voir <i>A propos du papier</i> à la page 2-3.) Ne manipulez pas le papier tant que l'encre n'est pas sèche. Ajustez l'alignement vertical. (Voir <i>Contrôle de la qualité de l'impression</i> à la page 13-12.)
Des taches ont coulé en haut au centre de la page imprimée.	Veillez à ne pas utiliser un papier trop épais ou gondolé. (Voir <i>A propos du papier</i> à la page 2-3.)
Impression trop foncée ou trop claire.	Vérifiez que les cartouches d'encre sont récentes. Les cartouches ont une durée de vie de deux ans, après quoi l'encre peut colmater. Les dates d'expiration des cartouches sont imprimées sur l'emballage. Vérifiez que le pilote d'imprimante correspond au type de papier utilisé. (Voir <i>Type de média</i> à la page 1-6 du Guide d'utilisation du logiciel sur le CD-ROM.) Essayez d'utiliser les types de papier recommandés. (Voir <i>A propos du papier</i> à la page 2-3.) La température ambiante recommandée pour votre appareil se situe entre 20°C et 33°C.
L'impression semble sale ou l'encre semble couler.	Vérifiez que vous utilisez les types de papier recommandés. (Voir <i>A propos du papier</i> à la page 2-3.) Ne manipulez pas le papier tant que l'encre n'est pas sèche. La température ambiante recommandée pour votre appareil se situe entre 20°C et 33°C.
Traits blancs horizontaux dans le texte ou les graphiques.	Nettoyez les têtes d'impression. (Voir <i>Nettoyage de la tête d'impression</i> à la page 13-12.)
Taches au verso ou en bas de page	Veillez à ce que le cylindre de l'imprimante ne présente pas d'encre. (Voir <i>Nettoyage du cylindre de l'imprimante de l'appareil</i> à la page 13-20.)
Stries verticales noires lors de la réception.	Le scanner de votre correspondant est peut-être sale. Demandez à votre correspondant de faire une copie pour voir si le problème vient de son télécopieur. Essayez de recevoir un fax en provenance d'un autre télécopieur. Si la copie est également mauvaise, demandez l'intervention d'un technicien Brother.
Le fax couleur reçu ne s'imprime qu'en noir et blanc.	Remplacez les cartouches d'encre couleur qui sont vides ou presque vides puis demandez à votre correspondant d'envoyer de nouveau le fax couleur. (Voir <i>Remplacement des cartouches d'encre</i> à la page 13-21.) Vérifiez que l'option <i>Mémoriser fax</i> est sur OFF. (Voir <i>Configuration de la fonction Mémoriser fax</i> à la page 8-2.)
Les marges gauche et droite sont coupées ou une seule page est imprimée sur deux pages.	Activez la fonction de réduction automatique. (Voir <i>Impression en réduction d'un fax entrant (réduction automatique)</i> à la page 5-6.)

PROBLEME	SUGGESTIONS
Ligne téléphonique ou connexions	
L'appareil ne répond pas aux appels.	Vérifiez que le mode de réception de l'appareil est programmé correctement. (Voir <i>Opérations de base pour la réception de fax</i> à la page 5-1.) Vérifiez la présence d'une tonalité. Si possible, appelez votre appareil pour voir s'il répond. S'il ne répond toujours pas, vérifiez le branchement du cordon de la ligne téléphonique. S'il n'y a pas de sonnerie quand vous appelez l'appareil, contactez votre compagnie de téléphone pour faire vérifier la ligne.
Transmission de fax	
Mauvaise qualité de transmission.	Essayez de passer en mode de résolution <i>Fine</i> ou <i>S. Fine</i> . Faites une copie pour vérifier le fonctionnement du scanner de l'appareil.
Le rapport de vérification de transmission indique 'Résult:NG' ou 'Résult:ERREUR'.	Il y a sans doute des parasites ou du brouillage provisoirement sur la ligne téléphonique. Retentez la transmission du fax. Si vous envoyez un message PC FAX et que vous obtenez le message 'Résult:NG' (ou sur le rapport de vérification de transmission), il s'agit peut-être d'une saturation de mémoire au niveau de votre appareil. Pour libérer de la mémoire, désactivez la fonction <i>Mémoriser fax</i> (voir <i>Configuration de la fonction Mémoriser fax</i> à la page 8-2), imprimez les fax se trouvant dans la mémoire (voir <i>Impression d'un fax à partir de la mémoire</i> à la page 5-6) ou annulez un fax en différé ou une tâche de relève (voir <i>Annulation d'une tâche programmée</i> à la page 6-10). Si le problème persiste, demandez à votre compagnie de téléphone de vérifier la ligne.
Stries verticales noires lors de la transmission.	Si la copie que vous avez faite présente le même problème, votre scanner est sale. (Voir <i>Entretien courant</i> à la page 13-19.)
Gestion des appels entrants	
L'appareil 'entend' la voix comme s'il s'agissait d'une tonalité de fax (CNG).	Si votre appareil est réglé sur <i>Détection fax ON</i> , il est plus sensible aux sons. Votre appareil peut, à tort, interpréter certaines voix ou musiques sur la ligne comme s'il s'agissait d'un appel provenant d'un télécopieur émetteur et répondre avec une tonalité de réception de fax. Désactivez le fax en appuyant sur Arrêt/Sortie . Essayez d'éviter ce problème en mettant la fonction <i>Détection de fax</i> sur <i>OFF</i> . (Voir <i>Impression en réduction d'un fax entrant (réduction automatique)</i> à la page 5-6 et <i>Détection de fax</i> à la page 5-5.)
Transfert d'un appel fax à l'appareil.	Si vous avez pris l'appel sur l'appareil, appuyez sur Marche Mono et raccrochez immédiatement. Si vous avez pris l'appel sur un poste supplémentaire, composez votre code de réception de fax (par défaut (*51)). Quand l'appareil répond, raccrochez.
Services téléphoniques spécifiques sur une seule ligne.	Si vous avez des services téléphoniques spécifiques (ex. appel en attente, appel en attente/identification du correspondant, modèle de sonnerie, messagerie vocale, système d'alarme ou autre) sur une seule ligne téléphonique avec votre appareil, ceci peut créer un problème de transmission ou de réception de données de fax. Exemple: Si vous envoyez ou recevez un fax pendant qu'un signal d'un service téléphonique spécifique arrive sur la ligne, ce signal peut provisoirement interrompre ou perturber les données du fax. La fonction ECM de Brother devrait permettre de surmonter ce problème. Ceci est lié à l'industrie des systèmes téléphoniques et est commun à tous les dispositifs qui transmettent et reçoivent des données sur une seule ligne partagée dotée de ces services spécifiques. S'il est essentiel pour votre entreprise d'éviter la moindre interruption, nous recommandons l'installation d'une ligne séparée sans service spécifique.

PROBLEME	SUGGESTIONS
Problèmes d'imprimante	
Des stries horizontales apparaissent dans le texte ou les graphiques.	Nettoyez la tête d'impression. (Voir <i>Nettoyage de la tête d'impression</i> à la page 13-12.) Si après cinq nettoyages de la tête d'impression il n'y a aucune amélioration, demandez l'intervention de votre revendeur ou d'un technicien Brother.
Problèmes de numérisation	
Des erreurs TWAIN s'affichent pendant la numérisation.	Vérifiez que le pilote TWAIN de Brother est sélectionné comme source primaire. Dans PaperPort, cliquez sur Numériser dans le menu Fichier et sélectionnez le pilote TWAIN Brother.
Problèmes de logiciel	
Ne peut pas effectuer une impression du type '2 en 1 ou 4 en 1'.	Vérifiez que le réglage Format papier est identique dans l'application et dans le pilote d'imprimante.
Ne peut pas imprimer avec Paint Brush.	Essayez de mettre les réglages de l'affichage sur '256 couleurs'.
Ne peut pas imprimer avec Adobe Illustrator.	Essayez de réduire la résolution d'impression.
Traits épais et traits fins en alternance. (étirement)	<ol style="list-style-type: none"> 1. Cliquez sur l'onglet 'Elémentaire' du pilote d'imprimante. 2. Cliquez sur 'Paramètres' dans l'onglet Elémentaire du pilote d'imprimante. 3. Désactivez (OFF) 'Impression bidirectionnelle' en désélectionnant l'option. (Voir <i>Impression bidirectionnelle</i> à la page 1-7 du Guide d'utilisation du logiciel sur le CD-ROM.)
Quelques lignes sont denses.	Cliquez sur 'Ordre inversé' dans l'onglet Elémentaire du pilote d'imprimante.
Impression lente.	Sous l'onglet 'Couleur' de l'onglet 'Avancé' du pilote d'imprimante, désélectionnez l'option Ajustement des couleurs.
L'ajustement des couleurs ne fonctionne pas correctement.	Si les données de l'image ne sont pas entièrement en couleur dans votre application (par ex. 256 couleurs), la fonction Ajustement des couleurs ne fonctionne pas. Utilisez au moins des données couleur 24 bits avec la fonction Ajustement des couleurs.
Le message d'erreur 'MFC occupé' ou 'Panne de connexion MFC' s'affiche.	Vérifiez que l'appareil n'affiche aucun message d'erreur à l'écran.
'Echec de connexion de MFC'	<p>Si le MFC n'est pas raccordé à votre ordinateur et si vous avez chargé le logiciel Brother, le PC affiche 'Echec de connexion MFC' lors de chaque redémarrage de Windows®. Vous pouvez ignorer ce message ou le désactiver de la manière suivante.</p> <p>Double-cliquez sur "tool\warnOff.REG" dans le CD-ROM fourni.</p> <p>La touche Scan du panneau de commande du MFC ne fonctionne pas avant que vous ayez redémarré le PC, le MFC étant raccordé.</p> <p>Pour le réactiver, double-cliquez sur "tool\WarnOn.REG" dans le CD-ROM fourni.</p>

PROBLEME	SUGGESTIONS
Problèmes liés à PhotoCapture Center™	
Le disque amovible ne fonctionne pas correctement.	<p>a) Avez-vous installé la mise à jour Windows® 2000 ? Si vous ne l'avez pas fait, suivez la procédure ci-dessous:</p> <ol style="list-style-type: none"> 1. Débranchez le câble USB. 2. Installez la mise à jour Windows® 2000. Consultez le guide d'installation rapide. Après l'installation, le PC redémarre automatiquement. 3. Patientez environ 1 minute après avoir réinitialisé le PC puis connectez le câble USB. <p>b) Retirez la carte mémoire puis réinsérez-la.</p> <p>c) Si vous avez essayé "Ejecter", vous devez retirer la carte mémoire avant de continuer.</p> <p>d) Si un message d'erreur s'affiche lors de la tentative d'éjection de la carte mémoire, cela signifie qu'elle est active. Patientez un moment puis réessayez.</p> <p>e) Si la procédure ci-dessus ne fonctionne pas, éteignez votre ordinateur ainsi que l'appareil, puis rallumez-les. (Il vous faudra débrancher le cordon d'alimentation de l'appareil pour l'éteindre.)</p>
Problèmes de réseau	
Je ne peux pas imprimer sur le réseau	Vérifiez que votre appareil est sous tension et qu'il est en ligne et prêt. Liste de configuration réseau d'impression. (Voir <i>Impression des rapports</i> à la page 9-3.) Les réglages en cours du réseau sont imprimés. Raccordez le câble LAN au hub pour vérifier que le câblage et les connexions réseau sont corrects. Si possible, essayez de connecter l'appareil sur un port différent de votre hub en utilisant un autre câble. Si les connexions sont correctes, l'appareil affiche LAN actif pendant 2 secondes.

Comment améliorer la qualité de l'impression

Nettoyage de la tête d'impression





Pour assurer la bonne qualité de l'impression, l'appareil nettoie régulièrement la tête d'impression. Vous pouvez lancer la procédure de nettoyage dès que ceci s'avère nécessaire.

Nettoyez la tête d'impression et les cartouches d'encre si une ligne horizontale apparaît sur le texte ou les graphiques de vos pages imprimées. Vous pouvez nettoyer deux couleurs à la fois (noir/cyan, jaune/magenta), ou les quatre couleurs à la fois.

Le nettoyage de la tête d'impression entraîne une consommation d'encre. Un nettoyage trop fréquent entraîne une consommation d'encre inutile.

AVERTISSEMENT

NE NETTOYEZ PAS la tête d'impression en la touchant de la main ou à l'aide d'un chiffon.

- 1 Appuyez sur **Encre**.
- 2 Appuyez sur  ou sur  pour sélectionner **Nettoyage**. Appuyez sur **Menu/Set**.
- 3 Appuyez sur  ou  pour sélectionner la couleur que vous souhaitez nettoyer. Appuyez sur **Menu/Set**.

L'appareil nettoiera la tête d'impression. Après le nettoyage, l'appareil se remet automatiquement en mode de veille.



Si après au moins cinq nettoyages de la tête d'impression il n'y a aucune amélioration, demandez l'intervention de votre revendeur ou d'un technicien Brother.

Contrôle de la qualité de l'impression

Si la qualité de l'impression n'est pas satisfaisante, vous pouvez imprimer une page de contrôle de la qualité de l'impression qui vous aidera à identifier les paramètres que vous aurez peut-être besoin de changer.

- 1 Appuyez sur **Menu/Set, 6**.
- 2 Appuyez sur **Marche Mono** ou sur **Marche Couleur**.

6.Test imp.

L'appareil commence à imprimer la page de contrôle de la qualité de l'impression.

- 3 Utilisez cette page pour vérifier la qualité et l'alignement en suivant les étapes A et B.

ETAPE A: Vérification de la qualité des blocs de couleur

L'écran affiche:

Étape "A" OK?
1.Oui 2.Non

- 4** Vérifiez la qualité des quatre blocs couleur sur la page. (Noir/cyan/jaune/magenta).
- 5** Si toutes les lignes sont claires et visibles, appuyez sur **1** (Oui) pour passer à l'**ETAPE B**.

—OU—

Si vous remarquez qu'il manque des petites lignes, appuyez sur **2** (Non).

OK

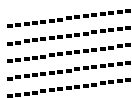

Mauvais



L'écran vous demande si la qualité de l'impression est bonne pour chacune des couleurs.

Noir OK?
1.Oui 2.Non

- 6** Appuyez sur **2** (Non) pour les couleurs qui posent problème.

L'écran affiche:

Appuyez sur **1** (Oui). L'appareil commence le nettoyage des couleurs.

Démar.nettoyage?
1.Oui 2.Non

- 7** Une fois le nettoyage terminé, appuyez sur **Marche Mono** ou sur **Marche Couleur**. L'appareil imprime à nouveau la page de contrôle de la qualité de l'impression et retourne à l'**ETAPE A**.
- 8** Si l'**ETAPE A** est OK, appuyez sur **1** pour passer à l'**ETAPE B**.

ETAPE B: Vérification de l'alignement

L'écran affiche:

Étape "B" OK?
1.Oui 2.Non

- 9** Vérifiez les essais d'impression 600 ppp et 1200 ppp pour voir si le numéro 5 correspond le mieux au numéro 0. Si l'échantillon numéro 5 de 600 ppp et l'échantillon numéro 5 de 1200 ppp correspondent le mieux, appuyez sur **1** (Oui) pour terminer l'**ETAPE B**.

—OU—

Si un autre numéro d'essai d'impression correspond mieux pour 600 ppp ou pour 1200 ppp, appuyez sur **2** (Non) pour le sélectionner.

- 10** Pour 600 ppp, appuyez sur le numéro de l'impression d'essai qui correspond le mieux à l'exemple numéro 0 (1-8).

Réglage 600 ppp

Choix meilleure#

- 11** Pour 1200 ppp, appuyez sur le numéro de l'impression d'essai qui correspond le mieux à l'exemple numéro 0 (1-8).

Réglage 1200 ppp

Choix meilleure#

- 12** Recommencez les étapes 1 et 2 (de *Contrôle de la qualité de l'impression*) pour imprimer une autre page de contrôle de la qualité de l'impression puis vérifiez de nouveau.

- 13** Appuyez sur **Arrêt/Sortie**.



Lorsqu'une buse de tête d'encre est colmatée, voici à quoi ressemble la sortie imprimée.



Après le nettoyage de la buse de la tête d'encre, les lignes horizontales ont disparu.

S'il manque toujours de l'encre sur cette page de contrôle de la qualité de l'impression, recommencez les procédures de nettoyage et d'essai d'impression au moins cinq fois. S'il manque toujours de l'encre après le cinquième nettoyage et le cinquième essai d'impression, remplacez la cartouche d'encre de la couleur colmatée. (Peut-être que la cartouche d'encre est dans votre appareil depuis plus de six mois ou que la date d'expiration figurant sur l'emballage de la cartouche est dépassée. Il se peut également que l'encre ait été mal entreposée avant son utilisation.)

Après avoir remplacé la cartouche d'encre, vérifiez en imprimant de nouveau une page de contrôle de la qualité de l'impression. Si le problème persiste, recommencez au moins cinq fois les procédures de nettoyage et d'essai d'impression pour la nouvelle cartouche d'encre. S'il manque toujours de l'encre, demandez l'intervention de votre revendeur ou d'un technicien Brother.

Attention

NE TOUCHEZ PAS la tête d'impression. Toucher la tête d'impression peut causer une détérioration permanente et invalider la garantie de la tête d'impression.

Vérification du volume d'encre



Vous pouvez vérifier le volume d'encre qui reste dans la cartouche.

1 Appuyez sur **Encre**.

2 Appuyez sur  ou sur  pour sélectionner **Volume d'encre**.

Volume d'encre

Appuyez sur **Menu/Set**.

3 Appuyez sur  ou sur  pour sélectionner la couleur que vous souhaitez vérifier.

N: -□□□■□□□+

L'écran affiche le volume d'encre.

4 Appuyez sur **Arrêt/Sortie**.

Emballage et transport de l'appareil

Lorsque vous devez déplacer l'appareil, utilisez son emballage d'origine. Tout appareil mal emballé risque d'invalider la garantie.

! Attention

Ne débranchez PAS l'appareil avant d'avoir entendu le dernier clic après une opération d'impression.

- 1 Pour commencer, retirez toutes les cartouches d'encre et attachez le couvercle d'expédition blanc. (Voir *Remplacement des cartouches d'encre* à la page 13-21.) Après avoir attaché le couvercle d'expédition blanc, rabattez tous les couvercles de cartouches d'encre.

Une fois que vous avez attaché le couvercle d'expédition blanc, vérifiez qu'il est correctement fixé comme illustré dans le schéma.

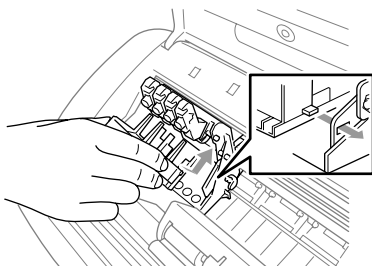

! Attention

Si vous n'êtes pas en mesure de trouver le couvercle d'expédition, ne retirez PAS les cartouches d'encre avant l'expédition. Lors de l'expédition de l'appareil, il est essentiel qu'il soit doté du couvercle d'expédition ou que les cartouches d'encre soient en place. Une expédition sans le couvercle d'expédition ou sans les cartouches risque d'abîmer l'appareil et peut invalider votre garantie.

- 2** Débranchez l'appareil de la prise téléphonique et retirez le cordon téléphonique de l'appareil.
- 3** Débranchez l'appareil de la prise de courant.
- 4** Débranchez le câble USB de l'appareil, s'il est branché.
- 5** Fixez la barre jaune de protection.

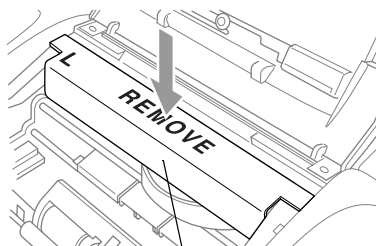

Barre jaune de protection

- 6** Retirez le bac à papier et l'empileur de sortie papier, le support de sortie de document du chargeur automatique de documents (ADF) et le support de document de l'ADF.
- 7** Emballez l'appareil dans le sac et placez-le dans son carton d'origine avec les emballages d'origine.

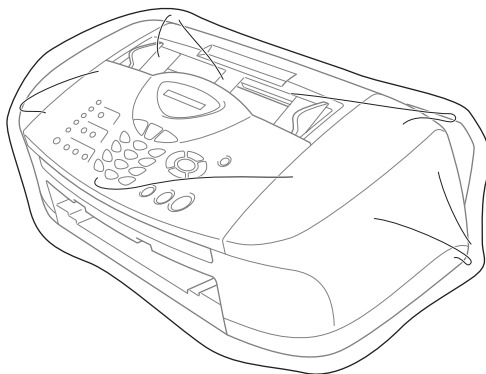

- 8** Rangez la documentation dans le carton d'origine comme ci-dessous. Ne rangez pas les cartouches d'encre utilisées dans le carton.

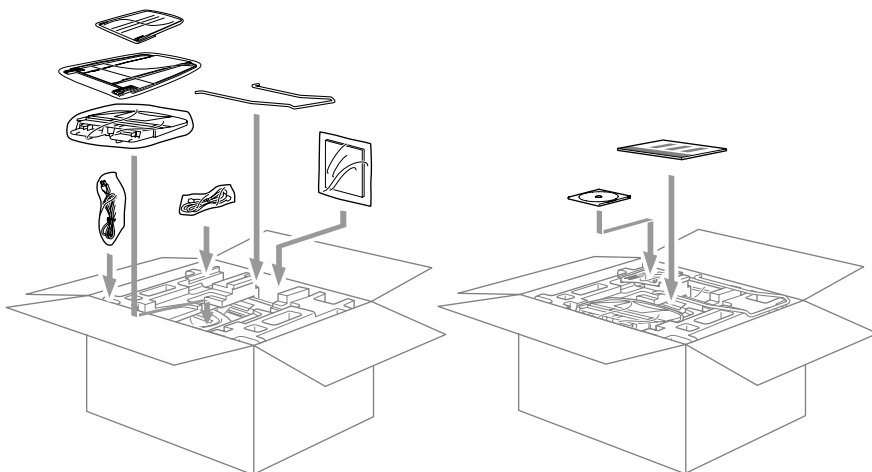
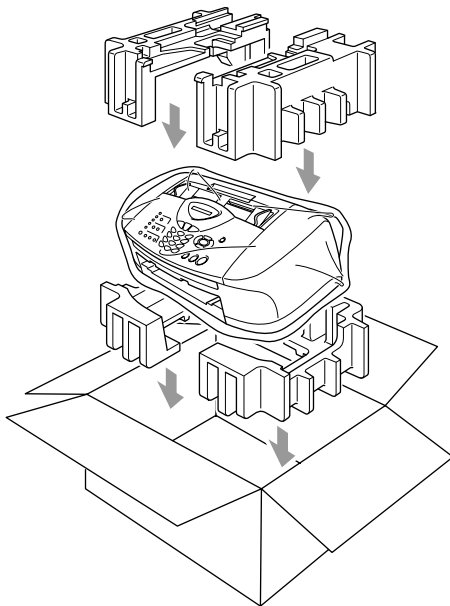

- 9** Fermez le carton.

Entretien courant

Nettoyage du scanner

Débranchez l'appareil, puis ouvrez le capot du panneau de commande. Nettoyez la barre de pression plate et blanche ainsi que la bande de verre sous la barre avec de l'alcool isopropylique sur un chiffon non pelucheux.

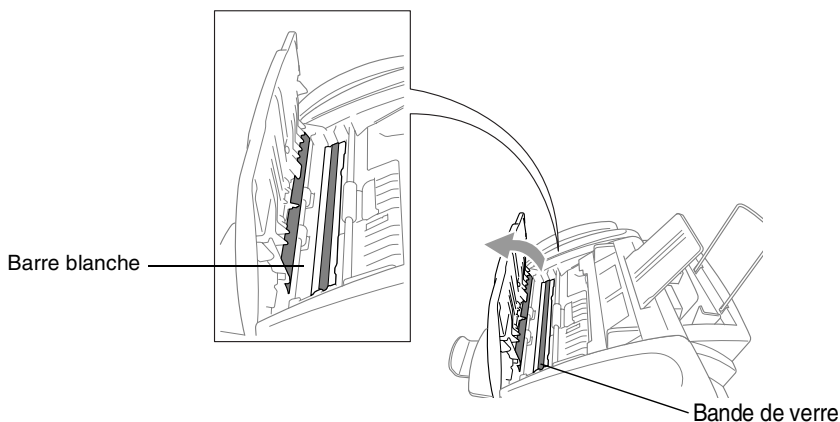

Nettoyage du cylindre de l'imprimante de l'appareil

⚠ AVERTISSEMENT

- Veillez à débrancher l'appareil de la prise de courant avant de nettoyer le cylindre de l'imprimante.
- Prenez soin de ne toucher ni les roues d'avance du papier, ni le câble plat, ni le film d'encodage.
- Pour nettoyer le cylindre de l'imprimante de votre appareil, essuyez-le avec un chiffon non pelucheux *sec*

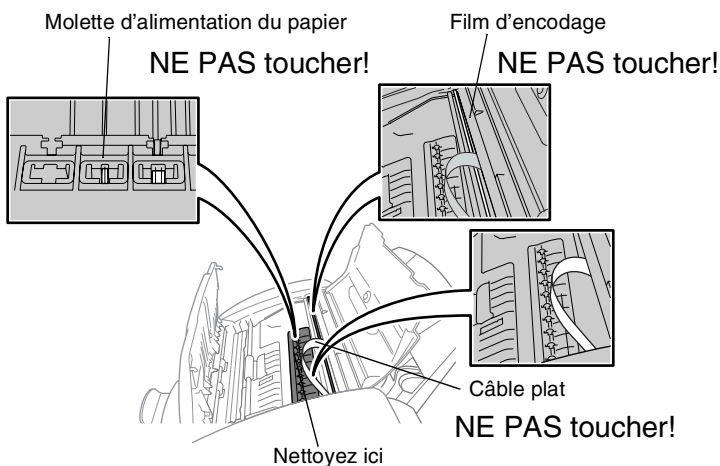



Remplacement des cartouches d'encre

Votre appareil est équipé d'un compteur de points d'encre qui contrôle automatiquement le niveau d'encre dans chaque cartouche couleur. Lorsque le compteur détecte qu'il n'y a plus d'encre dans une cartouche, l'appareil affiche un message sur l'écran.

L'écran vous signale quelles cartouches couleur sont presque vides ou vides. Prenez soin de suivre les invites affichées à l'écran pour remplacer les cartouches d'encre dans le bon ordre.

Lorsque le niveau d'encre est bas dans les cartouches, vous devez utiliser la touche Encre pour commencer à remplacer les cartouches (Étapes 1 à 3). S'il n'y a plus d'encre, passez à l'étape 3.

1 Appuyez sur **Encre**.

2 Appuyez sur  ou sur  pour sélectionner `Changez encre`.

Appuyez sur **Menu/Set**.

 Si une ou plusieurs cartouches d'encre sont vides, par exemple la noire, l'écran affiche `Ouvrir capot SVP`.

3 Ouvrez le capot du panneau de commande, puis soulevez le capot supérieur.

4 Appuyez sur les couvercles de cartouches d'encre couleur et retirez la cartouche d'encre usagée.

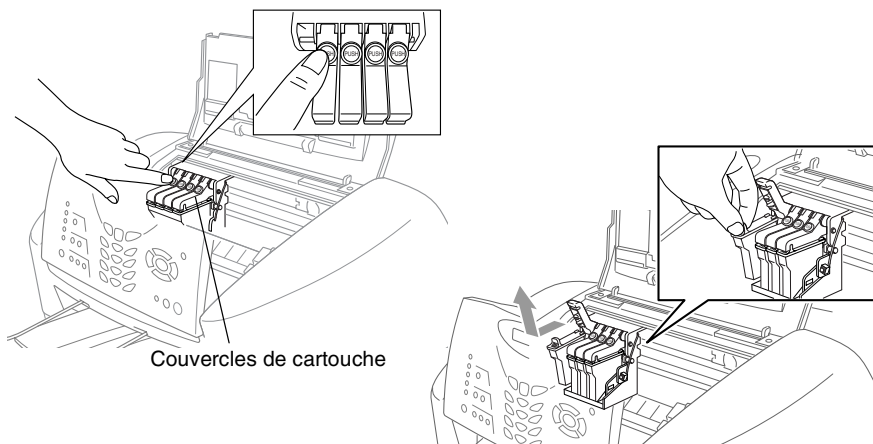

- 5 Ouvrez l'emballage de la nouvelle cartouche d'encre qui correspond à la couleur indiquée à l'écran, et sortez la cartouche d'encre.
- 6 Tenez correctement la cartouche d'encre (voir illustration) puis retirez la bande d'étanchéité du côté de la cartouche d'encre. Décollez soigneusement la bande en l'éloignant de vous.

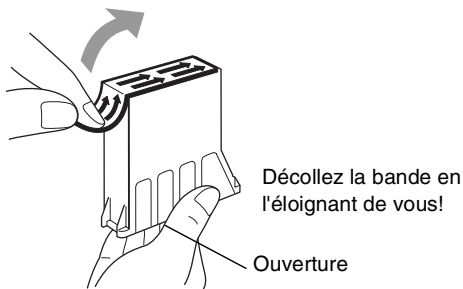

 Pour éviter tout renversement de l'encre ou pour éviter de vous tacher les mains et les vêtements, retirez la bande sans forcer.

7 Chaque couleur a sa propre position. Insérez chaque nouvelle cartouche d'encre dans le chariot.

8 Après avoir installé les cartouches d'encre, fermez le capot supérieur et le capot du panneau de commande. L'appareil se prépare pour un "nettoyage de tête" et se met en ligne.

L'écran vous invite à vérifier que la cartouche d'encre pour chaque couleur a été retirée. Exemple: `Avez-vous retiré Noir?1.Oui 2.Non.`

9 Si vous avez retiré la cartouche d'encre, appuyez sur **1**.

—OU—

Si vous n'avez pas retiré la cartouche d'encre, appuyez sur **2**.

L'écran vous invite à vérifier que la cartouche d'encre était *neuve*. Exemple: `Changer Neuf Noir?1.Oui 2.Non.`

10 Si la cartouche d'encre que vous avez installée n'est pas neuve, appuyez sur **2**.

—OU—

Pour chaque *nouvelle* cartouche, appuyez sur **1** sur le pavé numérique pour la remise à zéro automatique du compteur de points d'encre de cette couleur. (Le compteur de points d'encre permet à l'appareil de vous avertir lorsqu'une couleur va manquer).

L'appareil démarre un cycle de nettoyage qui dure 3 minutes environ pour chaque cartouche remplacée. Tour à tour l'écran affiche **Nettoyage** et **Attendre** SVP.

Une fois le cycle de nettoyage de l'appareil terminé, l'écran se remet en mode d'attente.

AVERTISSEMENT

Si vous vous éclaboussez de l'encre dans les yeux, rincez immédiatement à l'eau et consultez un médecin s'il y a lieu.

Attention

- NE retirez PAS les cartouches d'encre si elles n'ont pas besoin d'être remplacées. Les sortir risque de réduire la quantité d'encre et l'imprimante ne saura plus quelle quantité d'encre reste dans la cartouche.
- NE secouez PAS les cartouches car l'encre risque de s'écouler quand vous enlèverez la bande d'étanchéité.
- En cas de taches d'encre sur la peau ou les vêtements, lavez immédiatement au savon ou au détergent.
- Si vous installez une cartouche d'encre sur la mauvaise position, vous devez nettoyer plusieurs fois la tête d'impression avant de commencer à imprimer (après avoir placé la cartouche sur la bonne position) à cause du mélange des couleurs.
- Lorsque vous avez ouvert une cartouche d'encre, installez-la dans l'appareil et utilisez-la pendant les six mois suivant l'installation. Utilisez toute cartouche d'encre non ouverte avant la date d'expiration qui figure sur la boîte.

- Les appareils multifonctions de Brother sont conçus pour fonctionner avec une encre aux spécifications particulières pour un niveau de performances optimales lorsqu'ils sont utilisés avec des cartouches d'encre Brother d'origine. Brother ne peut garantir ces performances optimales si de l'encre ou des cartouches d'encre de spécifications différentes sont utilisées. Par conséquent, Brother déconseille l'utilisation de cartouches autres que les cartouches Brother d'origine avec cet appareil, ainsi que le remplissage de cartouches vides avec de l'encre provenant d'autres sources. Si la tête d'impression ou d'autres pièces de cet appareil sont endommagées à la suite de l'utilisation d'encre ou de cartouches d'encre autres que les produits Brother d'origine, en raison de l'incompatibilité ou de la mauvaise adéquation de ces produits avec votre appareil, toute réparation rendue nécessaire ne sera pas couverte par la garantie.



Si le message `XXX vide` s'affiche à l'écran après l'installation des cartouches d'encre, vérifiez qu'elles sont installées correctement.

G Glossaire

Accès pour extraction à distance Possibilité d'accéder à votre appareil depuis un poste distant à touches.

ADF (Chargeur automatique de document) Le document peut être placé dans l'ADF et numérisé automatiquement une page à la fois.

Ajustement des couleurs Permet d'ajuster la couleur de l'image pour une meilleure qualité d'impression, en améliorant la netteté, l'équilibrage des blancs et la densité des couleurs.

Annulation tâche Permet d'annuler une tâche programmée comme un fax en différé ou une relève.

Code de réception de fax Appuyez sur ce code (* 5 1) lorsque vous répondez à un appel de fax sur un poste supplémentaire ou un téléphone externe.

Code de réponse de téléphone (mode Fax/Tel uniquement)

Lorsque l'appareil répond à un appel vocal, il émet des pseudo-sonneries doubles. Vous pouvez décrocher sur un poste supplémentaire en tapant ce code (# 5 1).

Code d'accès à distance Code à quatre chiffres (--- *) qui vous permet d'appeler et d'accéder à votre appareil depuis un poste distant.

Contraste Réglage permettant de compenser les documents foncés ou clairs en faisant des fax ou des copies plus clairs lorsque les documents sont foncés ou plus foncés lorsque les documents sont clairs.

Diffusion Capacité d'envoyer le même fax à plusieurs destinataires.

Durée de sonnerie F/T Durée pendant laquelle l'appareil Brother sonne (lorsque le mode de réponse est réglé sur Fax/Tel) afin de vous inviter à prendre un appel vocal reçu.

Détection de fax Permet à votre appareil de répondre aux tonalités CNG si vous interrompez un appel de fax en le prenant.

Echelle de gris Tons de gris disponibles pour copier et faxer des photos.

ECM (Mode de correction des erreurs) Détecte les erreurs qui surviennent en cours de transmission de fax et retransmet les pages affectées du fax.

Erreur de communication (ou Erreur com.) Erreur en cours de transmission ou de réception de fax généralement causée par des parasites ou du brouillage sur la ligne.

Fax en différé Permet de transmettre un fax plus tard dans la journée.

Fax manuel Vous décrochez le combiné du téléphone externe ou vous appuyez sur **Tél/R** pour entendre le télécopieur récepteur prendre l'appel puis dès qu'il répond, vous appuyez sur **Marche Mono** ou sur **Marche Couleur** pour lancer la transmission.

Fax/Tel Vous pouvez recevoir des fax et des appels vocaux. N'utilisez pas ce mode si vous utilisez un répondeur téléphonique (REP).

Groupe de compatibilité Aptitude d'un télécopieur à communiquer avec un autre. La compatibilité est assurée entre les groupes ITU-T.

ID Station Informations enregistrées qui figurent en haut des pages faxées. Elles comprennent le nom et le numéro de télécopieur de l'émetteur.

Impression de sauvegarde (backup) Votre appareil imprime une copie de tous les fax reçus et enregistrés dans sa mémoire. Il s'agit d'une fonction de sécurité pour ne perdre aucun message en cas de panne de courant.

Impulsions Forme de numérotation au cadran sur une ligne téléphonique.

Journal des fax Dresse la liste des informations sur les derniers 200 fax reçus et transmis. TX indique une transmission. RX indique une réception.

LCD (écran d'affichage à cristaux liquides) L'écran d'affichage de l'appareil qui affiche des messages interactifs au cours de la programmation et qui affiche la date et l'heure lorsque l'appareil est en veille.

Liste d'aide Une sortie papier du tableau du menu complet que vous pouvez utiliser pour programmer votre appareil quand vous n'avez pas le guide de l'utilisateur sous la main.

Liste numéros abrégés Liste des noms et des numéros enregistrés dans l'ordre numérique dans la mémoire des monotouches et des numéros abrégés.

Longueur de sonnerie Nombre de sonneries avant que l'appareil ne réponde en mode *Fax*.

Luminosité Réglage de la luminosité permettant de rendre l'image plus claire ou plus foncée.

MFL-Pro Suite Transforme votre appareil en imprimante et en scanner et active la fonction fax PC par le biais de l'appareil.

Mode international Apporte des changements provisoires à la tonalité de fax pour tenir compte des parasites et du brouillage sur les lignes téléphoniques à l'étranger.

Mode menu Mode de programmation pour changer la configuration de l'appareil.

Monotouche Touches sur le panneau de commande de l'appareil où vous pouvez enregistrer des numéros pour une composition rapide. Vous pouvez enregistrer un deuxième numéro sur chaque touche si vous appuyez simultanément sur **Alt** et la monotouche.

Multitâche Votre appareil peut numériser les fax sortants ou les tâches programmées en mémoire et simultanément, il peut transmettre ou recevoir un fax ou imprimer un fax entrant.

Mémoriser fax Vous pouvez imprimer les fax mémorisés ultérieurement ou les extraire d'un autre télécopieur en utilisant les fonctions Réadressage de fax ou Extraction à distance.

Méthode d'encodage Méthode d'encodage des informations contenues dans le document. Tous les télécopieurs doivent utiliser au minimum la norme Huffman modifiée (MH). Votre appareil est capable de méthodes de compression supérieure, à savoir MR (Modified Read), MMR (Modified Modified Read) et JPEG, si le télécopieur récepteur a la même capacité.

Numérisation Procédé qui consiste à envoyer une image électronique d'un document papier dans votre ordinateur.

Numérisation vers une carte mémoire Vous pouvez numériser

un original noir et blanc ou couleur dans une carte mémoire. Les images noir et blanc seront en format fichier TIFF et les images couleur en format fichier PDF ou JPEG.

Numéro abrégé Un numéro programmé pour une composition rapide. Vous devez appuyer sur la touche

Rechercher/Num.Abrégé puis sur #, puis composer le code à deux chiffres pour lancer la composition du numéro.

Numéro de groupe Combinaison de monotouches et de numéros abrégés qui sont enregistrés sous la forme d'une monotouche ou d'un numéro abrégé à des fins de diffusion.

OCR (reconnaissance optique de caractères) L'application logicielle intégrée ScanSoft® TextBridge® permet de convertir une image de texte en texte modifiable.

Paramètres utilisateur Rapport imprimé indiquant les paramètres en cours de l'appareil.

Pause Permet d'insérer une pause de 3,5 secondes dans la séquence de numérotation enregistrée dans les monotouches et les numéros abrégés. Appuyez sur **Bis/Pause** à plusieurs reprises pour des pauses plus longues.

PhotoCapture Center™ Permet d'imprimer des photos numériques à partir de votre appareil photo numérique en haute résolution pour une impression de qualité photographique.

Poste supplémentaire Un téléphone ayant le même numéro que le fax mais branché sur une prise différente.

Périodicité du journal Intervalle programmé entre l'impression automatique des rapports du journal des fax. Vous pouvez imprimer le journal des fax sur demande sans pour autant interrompre le cycle.

Rapport transmis (rapport de vérification de transmission)

Liste de chaque transmission avec indication de la date, de l'heure et du numéro.

Rechercher Liste alphabétique électronique des monotouches, des numéros abrégés et des numéros de groupe enregistrés.

Recomposition automatique Fonction qui permet à votre appareil de recomposer le dernier numéro de fax cinq minutes après si le document n'a pas été transmis parce que la ligne du correspondant était occupée.

Relève Procédé par lequel un télécopieur appelle un autre télécopieur pour en extraire des fax en attente.

REP (répondeur téléphonique) Vous pouvez raccorder un dispositif externe ou un répondeur en respectant la bonne prise.

Réadressage de fax Permet d'envoyer un fax reçu dans la mémoire de l'appareil à un autre numéro de télécopieur programmé.

Réception sans papier Réception des fax dans la mémoire de l'appareil quand ce dernier n'a plus de papier.

Réduction automatique Permet de réduire la taille des fax entrants.

Réglages provisoires Vous pouvez sélectionner certaines options pour chaque transmission de fax et copie sans pour autant modifier les réglages par défaut.

Résolution Le nombre de lignes verticales et horizontales par pouce. Voir: Standard, Fin, Super fin et Photo.

Résolution fine La résolution est: 203 x 196 ppp. Elle est utilisée pour les graphiques et impressions de petite taille.

Résolution photo Réglage de résolution qui utilise différentes nuances de gris pour la meilleure représentation photographique.

Résolution standard 203 x 97 ppp. Elle sert pour du texte de format standard et permet la transmission la plus rapide.

Résolution super fin 392 x 203 ppp. Idéal pour l'impression de très petite taille et le dessin au trait.

Sonnerie distincte Service obtenu auprès de la compagnie de téléphone qui procure un autre numéro de téléphone sur une ligne téléphonique existante. L'appareil Brother utilise le nouveau numéro pour simuler une ligne séparée de fax.

Tonalité Forme de numérotation sur la ligne téléphonique pour les téléphones à touches.

Tonalités CNG Tonalités spéciales (bips sonores) émises par les télécopieurs lors d'une transmission automatique pour indiquer à l'appareil récepteur que les signaux proviennent d'un fax.

Tonalités de fax Signaux émis par les télécopieurs émetteurs et récepteurs lorsqu'ils échangent des informations.

Transmission Procédé qui consiste à transmettre des fax par le biais de lignes téléphoniques depuis votre appareil vers le télécopieur récepteur.

Transmission automatique de fax Envoi d'un fax sans décrocher le combiné d'un téléphone externe.

Transmission en temps réel Lorsque la mémoire est saturée, vous pouvez envoyer les fax en temps réel.

Transmission par lot (Fax noir et blanc uniquement) Une fonction d'économie des coûts qui permet de transmettre tous les fax en différé adressés au même numéro en une seule transmission.

Tâches restantes Permet de vérifier les tâches en attente dans la mémoire et d'annuler des tâches individuellement.

Téléphone externe Un REP (répondeur téléphonique) ou un téléphone branché sur la prise.

Volume de la sonnerie Réglage du volume de la sonnerie de l'appareil.

Volume du bip sonore Réglage du volume du bip sonore émis à l'appui d'une touche ou en cas d'erreur.

S Spécifications

Caractéristiques de l'appareil

Généralités

Volume de la mémoire	16 Mo
Chargeur automatique de document (ADF)	Jusqu'à 20 pages Température: 20°C - 30°C Humidité: 50% - 70% Papier: Format A4 80 g/m ²
Bac à papier	100 feuilles (80 g/m ²)
Type d'imprimante	Jet d'encre
Méthode d'impression	Piezo - 75 × 4 buses
LCD (écran d'affichage à cristaux liquides)	16 caractères × 1 ligne
Source d'alimentation	220 - 240V 50/60Hz
Consommation électrique	Minimum: 4 Wh ou moins Attente: 10.5 Wh ou moins (25°C) Pointe: Moins de 26 Wh

Dimensions

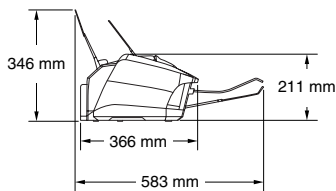
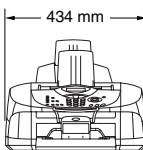

Poids 7 kg

Bruit	Fonctionnement:	48 db A maximum
	Attente:	35 db A maximum
Température	Fonctionnement:	10 - 35°C
	Meilleure qualité d'impression:	20 - 33°C
	Fonctionnement:	20 à 80% (sans condensation)
Humidité	Meilleure qualité d'impression:	20 à 80% (sans condensation)

Support d'impression

Entrée papier

Bac à papier

- Type de papier:
Papier ordinaire, papier jet d'encre (papier couché), papier glacé, transparents* et enveloppes
 - Format du papier:
Lettre, Légal, Executive, A4, A5, A6, JIS_B5, enveloppes (commercial N° 10, DL, C5, Monarch, JE4), Carte postale, Fiche.
Pour plus de détails, voir *Spécifications du papier pour le bac à papier* à la page 2-4.
 - Capacité maximale du bac à papier: Environ 100 feuilles de 80 g/m² de papier ordinaire
- * N'utilisez que les transparents recommandés pour l'impression à jet d'encre.

Sortie papier

Jusqu'à 50 feuilles de papier ordinaire A4 (sortie face imprimée dessus dans l'empileur de sortie papier)

Pour le papier jet d'encre (papier couché) et les transparents, nous recommandons de retirer les pages imprimées de l'empileur de sortie papier dès qu'elles sortent de l'appareil afin d'éviter les traces de maculage.

Copie

Couleur/N&B

Couleur/N&B

Vitesse de copie

Mono

Jusqu'à 12 pages/minute (papier A4)

Couleur

Jusqu'à 10 pages/minute (papier A4)

Hors temps nécessaire pour alimenter l'appareil en papier.

En fonction du type standard Brother.

Mode rapide

Copies multiples

Empile ou trie jusqu'à 99 pages

Agrandissement/Réduction

25% à 400% (par incréments de 1%)

Résolution

Max. 1200 x 1200 dpi

PhotoCapture Center

Support disponible

CompactFlash®

(Microdrive™ n'est pas compatible)

(Carte E/S compacte telle que les cartes LAN

Compact et Compact Modem ne sont pas prises en charge.)

SmartMedia® (3,3 V)

(N'est pas disponible avec ID)

Memory Stick®

(n'est pas disponible pour les données musique avec MagicGate)

Carte mémoire SD (Secure Digital)

Extension de fichier

(Format mémoire)

DPOF, Exif, DCF

(Format de l'image)

Impression photo: JPEG*, TIFF

Numérisation vers une carte mémoire:

JPEG, PDF (Couleur)

TIFF, PDF (Noir)

* Le format Progressive JPEG n'est pas disponible.

Nombre de fichiers

Jusqu'à 999 fichiers dans la carte mémoire

Dossier

Le fichier doit être dans la 3e strate du dossier de la carte mémoire

Fax

Compatibilité	ITU-T Groupe 3
Système d'encodage	MH/MR/MMR/JPEG
Débit modem	Repli automatique
	33600 bits/s:
Taille document	Largeur ADF: 89 mm à 216 mm Hauteur ADF: 127 mm à 356 mm
Largeur de numérisation	208 mm
Largeur d'impression	204 mm
Echelle de gris	256 niveaux
Types de relève	Standard, Protégé, Différé, Séquentiel : (N&B uniquement)
Réglage du contraste	Automatique/Clair/Foncé (réglage manuel)
Résolution	• Horizontale 203 points/pouce (8 points/mm) • Standard verticale - 3,85 lignes/mm (noir) 7,7 lignes/mm (couleur) Fin - 7,7 lignes/mm (noir/couleur) Photo - 7,7 lignes/mm (noir) Superfin - 15,4 lignes/mm (noir)
Monotouche	8 (4 × 2)
Numéro abrégé	100 numéros
Diffusion	158 numéros
Recomposition automatique	3 fois à 5 minutes d'intervalle
Réponse automatique	1, 2, 3 ou 4 sonneries
Source de communication	Réseau téléphonique commuté public.
Transmission de mémoire	Jusqu'à 480* ¹ /400* ² pages
Réception sans papier	Jusqu'à 480* ¹ /400* ² pages

*1 "Pages" se réfère au "Tableau N° 1 standard Brother" (lettre commerciale typique, résolution standard, code MMR). Les spécifications et la documentation imprimée peuvent faire l'objet de changement sans préavis.

*2 "Pages" se réfère au "Tableau d'essai ITU-T n° 1" (lettre commerciale typique, résolution standard, code MMR). Les spécifications et la documentation imprimée peuvent faire l'objet de changement sans préavis.

Scanner

Couleur/N&B	Couleur/N&B
Compatibilité TWAIN	Oui (Windows® 98/98SE/Me/2000 Professional) Mac OS® 8.6-9.2/Mac OS® X 10.2.1 ou version plus récente
Compatibilité WIA	Oui (Windows® XP)
Résolution	Jusqu'à 2.400 × 2.400 dpi (interpolé)* Jusqu'à 600 × 1.200 dpi (optique) * Résolution maximale 1200 x 1200 dpi avec Windows® XP (la résolution jusqu'à 2400 x 2400 dpi peut être sélectionnée en utilisant l'utilitaire Brother scanner)
Vitesse de numérisation	Couleur: jusqu'à 9 secondes. N/B: jusqu'à 4 secondes. (Format A4 en 100 × 100 dpi)
Taille document	Largeur ADF: 89 mm à 216 mm Hauteur ADF: 127 mm à 356 mm
Largeur de numérisation	210 mm
Echelle de gris	256 niveaux

 La numérisation Mac OS® X est prise en charge par Mac OS® X 10.2.1 ou toute autre version supérieure.

Imprimante

Pilote d'imprimante	Pilote Windows® 98/98SE/Me/2000 Professional et XP qui prend en charge la capacité bidirectionnelle et le mode de compression natif Brother Pilote Apple® Macintosh® QuickDraw® pour Mac OS® 8.6-9.2/Mac OS® X 10.1/10.2.1 ou version plus récente
Résolution	Jusqu'à 4800 x 1200 points par pouce (dots per inch) optimisés (dpi)* 1200 x 1200 points par pouce (dpi) 600 x 600 points par pouce (dpi) 600 x 300 points par pouce (dpi) 600 x 150 points par pouce (dpi) <i>* Impression noir et blanc:</i> Le MFC utilise de l'encre noir pour imprimer à une résolution maximale de 4800 x 1200 dpi optimisés lorsque le mode Photo est sélectionné dans le pilote d'imprimante. <i>* Impression couleur:</i> Le MFC utilise la OP Technology de Brother pour faire varier automatiquement la résolution d'impression afin d'obtenir une sortie imprimée de qualité optimale. La OP Technology de Brother s'active automatiquement au cours d'une impression couleur en mode Photo et elle sélectionne la résolution d'impression adaptée au type d'impression jusqu'à 4800 x 1200 dpi optimisés lors d'une impression sur du papier de qualité photo. <i>* La qualité de l'image imprimée varie en fonction de nombreux facteurs, dont, entre autres, la résolution et la qualité de l'image originale et le support d'impression.</i>
Vitesse d'impression	jusqu'à 14 pages par minute (N&B)* jusqu'à 12 pages par minute (couleur)* <i>* En fonction du type standard Brother. * Format A4 en mode brouillon. * Hors temps nécessaire pour alimenter l'appareil en papier.</i>
Largeur d'impression	204 mm
Polices sur disque	35 TrueType

Configuration de l'ordinateur

Configuration minimale de l'ordinateur						
Plate-forme et système d'exploitation de l'ordinateur		Vitesse minimale du processeur	RAM minimum	RAM recommandée	Espace disponible sur le disque dur	
					Pilote	Logiciel d'application ^{*1}
Système d'exploitation Windows®	98, 98SE	Pentium 75MHz	24 Mo	32 Mo	160 Mo	100 Mo
	Me	Pentium 150MHz	32 Mo	64 Mo		
	2000 Professional	Pentium 133MHz	64 Mo	128 Mo		
	XP*3	Pentium 233MHz			180 Mo	
Système d'exploitation Apple® Macintosh®	Mac OS® 8.6 - 9.2 (Impression*4, Numérisation et Transmission PC-FAX uniquement)	Tous les modèles de base répondent aux exigences minimum	32 Mo	64 Mo	80 Mo	200 Mo
	Mac OS® X 10.1/10.2.1 ou version plus récente (Impression*5, Numérisation*2*4, Transmission PC-FAX et Configuration à distance*6 uniquement)		128 Mo	160 Mo		
REMARQUE: Toutes les marques déposées mentionnées ici sont la propriété de leur société respective.						
Pour obtenir les pilotes les plus récents, consultez le "Brother Solutions Center" (Centre de Solutions Brother): http://solutions.brother.com/						



- *1 Le logiciel d'application est différent pour Windows® et pour Macintosh®
- *2 La numérisation est prise en charge par la version 10.2.1 ou une version plus récente.
- *3 Numérisation en 1200 x 1200 dpi maximum avec Windows® XP. (Vous pouvez sélectionner des résolutions de 2400 x 2400 dpi maximum avec l'utilitaire Brother Scanner.)
- *4 La touche spéciale "Scan" et la numérisation réseau directe ne sont pas prises en charge par les systèmes d'exploitation Mac®.
- *5 L'impression réseau et la transmission par PC-FAX sont prises en charge par Mac OS® X 10.2.4 ou plus récent.
- *6 La configuration réseau à distance n'est pas prise en charge par le système d'exploitation Mac®.

Interfaces

USB

Un câble bus série universel standard ne dépassant pas 2,0 m de long.

Consommables

Encre

Cartouches d'encre (noir et 3 couleurs individuelles) séparées des têtes d'impression.

Durée de vie de la cartouche d'encre

Environ 500 pages/cartouche noire pour une couverture de 5% à une résolution de 600 x 150 dpi (rapide).

Environ 400 pages/cartouche couleur pour une couverture de 5% à une résolution de 600 x 150 dpi (rapide).

Ces chiffres sont basés sur une impression consécutive ; les chiffres varient en fonction de la fréquence de l'impression et du nombre de pages.

L'appareil nettoie régulièrement la tête d'impression pour maintenir la qualité de l'impression. Cette procédure consomme une petite quantité d'encre.

Réseau (LAN)

Vous pouvez connecter votre appareil à un réseau pour une impression réseau, une numérisation réseau et Internet Fax. Le logiciel gestion de réseau BRAdmin professional est également inclus.

Prise en charge pour:

Windows® 98/Me/2000/XP

Mac OS® 8.6 - 9.2, OS® X 10.2.4 ou plus récent*

Ethernet 10/100 BASE-TX Auto Negotiation
TCP/IP

RARP, BOOTP, DHCP, APIPA, NetBIOS, WINS
LPR/LPD, Port9100,
SSDP, mDNS, FTP

* Impression réseau et PC-FAX disponibles pour Mac OS® 8.6-9.2, Mac OS® 10.2.4 ou version plus récente.

* Mac OS® 8.6-9.2 (Quick Draw sur TCP/IP)

* Mac OS® X 10.2.4 ou version plus récente (mDNS)

* Numérisation réseau et Configuration à distance ne sont pas disponibles pour Mac.

* Le lecteur de carte mémoire n'est pas disponible pour Mac.

Utilitaires inclus:

BRAdmin Professional (Windows®)



BRAdmin Professional n'est pas pris en charge sous Mac OS®.

Index

A

- ADF (Chargeur automatique de documents) 2-1
- AIDE
 - visualisation des messages 3-1
 - touches de navigation ... 3-2
- Alimentation
 - panne 3-1
- Annuler
 - fax en mémoire 6-9
 - réadressage de fax 8-5
 - tâches attendant la recomposition de numéro 6-10
- Automatique
 - réception de fax 5-1
 - recomposition du numéro de fax 6-7
- Autonomie de la mémoire .. 3-1

B

- Bis/Pause 6-7
- Branchement
 - REP externe 1-9
 - téléphone externe 1-8
- Branchements multilignes (PBX) 1-12

C

- Cartouches d'encre
 - remplacement 13-21
 - vérification du volume d'encre 13-15
- Codes d'accès, enregistrement et numérotation 7-7

Codes de fax

- Code d'accès à distance ... 8-3
- Code de réception de fax .. 5-7
- Code de réponse de téléphone 5-7

- Compteur de points d'encre 13-23

Configuration

- Date et heure 4-1
- ID Station (en-tête de fax) .. 4-2

- Consignes de sécuritéiv, 12-2

- Consommables S-8

Copie

- Agrandissement/Réduction 10-7
- ajustement couleur 10-16
- contraste 10-15
- luminosité 10-10
- Mise en page 10-13
- papier 10-8
- passer en mode Copie ... 10-1
- Réglage de la qualité ... 10-15
- réglages par défaut 10-15
- réglages provisoires 10-4
- seule 10-2
- touche qualité 10-5
- touches 10-4
- Trier 10-12

D

- Date et heure 4-1
- Dépistage des pannes 13-1
 - bourrage de documents . 13-4
 - bourrage de papier 13-5
 - messages d'erreur à l'écran 13-1
 - qualité d'impression 13-12

si vous avez des problèmes	
appels entrants	13-9
impression ou réception	
de fax	13-8
problèmes avec la ligne	
téléphonique	13-9
problèmes d'imprimante	
.....	13-10
transmission de fax	13-9
vérification du volume	
d'encre	13-15
Détection de fax	5-5
Diffusion	6-11
configuration de groupes	
pour	7-5
Document	
bourrage	13-4

E

Echelle de gris	S-4, S-5
ECM (Mode de correction des	
erreurs)	1-7
Entretien, courant	13-19
Enveloppes	2-4, 2-6
Extraction à distance	8-4
code d'accès	8-3, 8-4
commandes	8-5
récupérer vos fax	8-6

F

Fax en différé	6-13
Fax, autonome	
réception	5-1
extraction depuis un poste	
distant	8-6
Longueur de sonnerie,	
configuration	5-3
problème	13-8
réadressage	8-5

réduction en fonction du	
papier	5-6
transmission	6-1
annuler dans la mémoire	
.....	6-10
contraste	6-5
depuis la mémoire	
(mode multitâche)	6-8
différé	6-13
Diffusion	6-11
fax couleur	6-7
international	6-12
recomposition	7-8
résolution	6-6
Transmission en temps	
réel	6-8

G

Groupes de diffusion	7-5
----------------------------	-----

I

Impression	
Améliorer la qualité	13-12
bourrage	13-5
fax depuis la mémoire	5-6
problème	13-8
résolution	S-6
spécifications	S-6
zone	2-6

L

LCD (écran d'affichage à	
cristaux liquides)	1-3
Ligne téléphonique	
branchements	1-11
multilignes (PBX)	1-12
problèmes	13-9
Liste d'aide	1-3
Longueur de sonnerie,	
configuration	5-3

M

Manuelle	
réception	5-1
Mémoriser fax	8-2
activer	8-2
Impression de sauvegarde (backup)	8-2
impression depuis	5-6
Messages d'erreur à l'écran	13-1
Encre vide	13-3
Erreur com.	13-1
Mémoire saturée	13-2
pendant la numérisation d'un document	10-3
Non enregistré	6-2
Vérifier papier	13-2
Mode Fax/Tel	5-1
Code de réception de fax ..	5-7
Code de réponse de téléphone	5-7
Configuration de la durée de sonnerie F/T	5-4
Configuration de la longueur de sonnerie	5-3
réception de fax	5-7
réponse sur des postes supplémentaires	5-7
sonnerie double (appels vocaux)	5-4
Mode réception	
Fax uniquement	5-1
Fax/Tel	5-1
Manuelle	5-1
REP externe	5-1
Multitâche	6-8

N

Nettoyage	
cylindre de l'imprimante ..	13-20
scanner	13-19
tête d'impression	13-12
Numéro abrégé	
enregistrement	7-1
Numéros de cartes de crédit	7-7
Numéros monotouches	
enregistrement	7-1
Numérotation	
codes d'accès et numéros de cartes de crédit	7-7
Groupes	6-11
manuelle	6-1
Monotouche	6-2
Numéro abrégé	6-2
Rechercher	6-3
recomposition automatique du numéro de fax	6-7
une pause	7-8

P

Papier	2-3, S-2
bourage	13-5
Type	4-7
volume	2-4
PBX	1-12, 4-5
PhotoCapture Center™	
CompactFlash®	11-1
Impression de l'index	11-5
Impression DPOF	11-8
Imprimer les images	11-6
Memory Stick®	11-1
SmartMedia®	11-1
spécifications	S-3
Poste supplémentaire, utilisation	5-7

Prises	
Prise EXT.	
REP (répondeur)	1-9
téléphone externe	1-8

R

Rapports	9-1
Vérification de transmission	9-1
Réadressage de fax	
changer à distance	8-5, 8-6
Réduction	
copies	10-7
fax longs	5-6
Réglages provisoires de	
copie	10-4
REP (répondeur téléphonique),	
externe	1-9, 5-1
branchement	1-8
Mode Réception	5-1
Résolution	
configuration pour fax	
suivant	6-6
fax (standard, Fin, superFin, Photo)	S-4
impression	S-6

S

Saisie de texte	4-3
Services téléphoniques	
spécifiques	1-12, 13-9
Signaux à fréquences vocales	
sur ligne à numérotation par impulsions	7-8

T

Tableau de sélection du	
menu	3-1
Téléphone externe	1-8

Texte, saisie	4-3
Caractères spéciaux	4-4
Tonalités CNG	1-6
Touche Options (copie)	
Format papier	10-9
Luminosité	10-10
Type de papier	10-8
Touche qualité (copie)	10-4
Transmission par lot en	
différé	6-14
Transport de l'appareil	13-16

V

Verrouillage TX	6-17, 6-18
Volume, réglage	4-8
bip sonore	4-8
haut-parleur	4-9
sonnerie	4-8

Carte d'accès pour extraction à distance

Si vous pensez recevoir des fax alors que vous n'avez pas accès physique à votre appareil, la carte d'accès pour extraction à distance (voir ci-dessous) vous sera utile pour les procédures d'extraction. Il vous suffit de découper la carte et de la plier en deux pour la placer dans votre portefeuille ou dans votre agenda. Gardez-la sous la main et elle vous sera utile pour tirer le meilleur parti des fonctions Réadressage et Extraction à distance de votre appareil.

CARTE D'ACCES POUR EXTRACTION A DISTANCE	
<p>VERIFICATION DE L'ETAT DES RECEPTIONS Appuyez sur 971 1 bip long — Fax 3 bips courts — Pas de message</p> <p>CHANGEMENT DU MODE RECEPTION Appuyez sur 98 plus pour Tél/Rép.Ext, appuyez sur 1. Fax/Tél, appuyez sur 2. Fax, appuyez sur 3.</p> <p>QUITTER L'OPERATION A DISTANCE Appuyez sur 90.</p>	<p>Utilisation du code d'accès à distance</p> <ol style="list-style-type: none">1 Composez votre numéro de fax à partir d'un téléphone ou d'un télécopieur à touches.2 Dès que votre appareil répond à l'appel, tapez immédiatement votre code d'accès à distance (3 chiffres suivis de *).3 L'appareil vous indique les types de messages reçus: 1 bip long — Fax Pas de bip — pas de message.4 Après l'émission de 2 bips courts, entrez une commande.5 Appuyez sur 90 pour réinitialiser votre appareil une fois que vous avez terminé.6 Raccrochez.

Changement du code d'accès à distance

Sur l'appareil:

- 1 Appuyez sur **Menu/Set** 2, 5, 3.
- 2 Tapez un numéro à trois chiffres compris entre 000 et 999.
L'astérisque * ne peut pas être modifié.
- 3 Appuyez sur **Menu/Set**.
- 4 Appuyez sur **Arrêt/Sortie**.

Commandes à distance

CHANGEMENT DE LA CONFIGURATION DU READRESSAGE DE FAX

Appuyez sur 9 5.
puis pour Désactiver cette fonction, appuyez sur 1.
Sélectionner la fonction de Réadressage de fax,
appuyez sur 2.

Programmer le numéro de Réadressage de fax, appuyez sur 4.

Tapez le numéro du télécopieur auquel vous souhaitez que
soient envoyés vos fax puis tapez ## #.

Activer la fonction **Mémoriser fax**, appuyez sur 6.

Désactiver la fonction **Mémoriser fax**, appuyez sur 7.

EXTRACTION D'UN FAX

Appuyez sur 9 6

puis pour Extraire tous les fax, appuyez sur 2.

tapez le numéro du télécopieur distant puis tapez ## #.

Après l'émission du bip sonore, appuyez et patientez.

Supprimer tous les fax, appuyez sur 3.

Pli

Pli



L'utilisation de cet appareil est uniquement agréée dans le pays où il a été acheté ; les sociétés Brother locales, de même que leurs représentants, assureront uniquement le soutien technique des télécopieurs achetés dans leurs pays d'implémentation respectifs.