

Maximize machine uptime

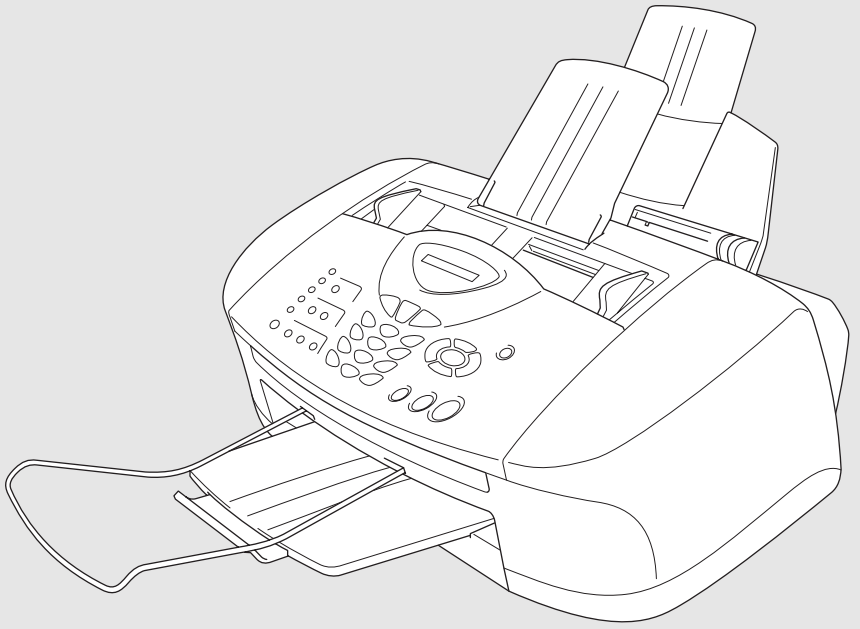

# MFC-3320CN

---

brother.

Das Gerät ist mit einem N-kodierten TAE-Anschlusskabel versehen. Das Gerät arbeitet auch an nachgeschalteten und zugelassenen Telekom-Endgeräten.

## **Wichtiger Hinweis**

---

Brother macht darauf aufmerksam, dass dieses Gerät nur in dem Land, für das es geprüft wurde, richtig arbeitet. Brother übernimmt keine Garantie für den Anschluss des Gerätes an öffentliche Telefonnetze in anderen Ländern, für die das Gerät nicht zugelassen wurde.

## **Zu diesem Handbuch**

---

Das Handbuch wurde unter der Aufsicht von Brother Industries Ltd. erstellt und veröffentlicht. Es enthält die technischen Angaben und Produktinformationen entsprechend dem aktuellen Stand vor dem Druck.

Der Inhalt des Handbuches und die technischen Daten des Produktes können ohne vorherige Ankündigung geändert werden.

Die Firma Brother behält sich das Recht vor, Änderungen bzgl. der technischen Daten und der hierin enthaltenen Materialien vorzunehmen. Brother übernimmt keine Haftung bei offensichtlichen Druck- und Satzfehlern.

## **Kundeninformation**

---

### **Nur für Deutschland**

Brother Hotline FAX/MFC/DCP  
und Drucker : 0180 5002491 (EUR 0,12 Min.)  
Internet : [www.brother.de](http://www.brother.de)  
E-Mail : [service@brother.de](mailto:service@brother.de)

### **Nur für Österreich**

Support Fax : [fax@brother.at](mailto:fax@brother.at)  
Telefon : 01/61007-0  
Internet : [www.brother.at](http://www.brother.at)

# Einführung

Das Brother MFC-3320CN ist ein komfortables Multifunktionsgerät, das als Farbfax, Farbkopierer, Drucker, Scanner und Speicherkarten-Station verwendet werden kann.

Werkseitig ist das MFC so eingestellt, dass Sie für den normalen Betrieb nur wenige Änderungen vornehmen müssen.

## Benutzerfreundliche Bedienung

---

Die Funktionen des Gerätes werden entweder durch Tastendruck oder in einem übersichtlichen und leicht zu bedienenden Display-Menü eingestellt.

Zum schnellen Wechsel zwischen den Betriebsarten des MFC stehen drei Betriebsarten-Wahltasten zur Verfügung:

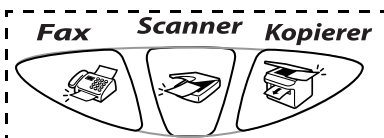

Alle Menüfunktionen werden nach dem gleichen Prinzip eingestellt, so dass Sie schnell mit der Bedienung des Gerätes vertraut sind. Das Display zeigt Ihnen jeweils Schritt für Schritt an, was zu tun ist.

Drücken Sie einfach **Menü/Eing.**, um das Funktionsmenü aufzurufen, und folgen Sie den Hinweisen im Display. Mit den Navigationstasten können Sie Menüs und Einstellungen wählen und dann mit **Menü/Eing.** aufrufen oder speichern.

Die Menüs und Funktionen können auch jeweils durch Eingabe der Menü- oder Funktionsnummern mit den Zifferntasten aufgerufen werden. Sie finden die Nummern der Menüs und Funktionen sowie eine kurze Beschreibung der Einstellungsmöglichkeiten in den Funktionstabellen dieses Handbuchs (siehe *Funktionstabellen* auf Seite 149).



Sie können sich auch eine Hilfeliste zum Einstellen der wichtigsten Funktionen ausdrucken lassen (siehe *Berichte und Listen ausdrucken* auf Seite 71).

## **Remote Setup (nur für Windows® bzw. Mac OS® X 10.1/10.2.1 oder neuer)**

---

Wenn das MFC an einem Computer angeschlossen ist und die Brother MFL-Pro Suite installiert wurde, können Sie mit dem Remote-Setup-Programm MFC-Einstellungen, wie z. B. das Speichern von Rufnummern, einfach und bequem vom Computer aus vornehmen (siehe *MFC Remote Setup (Windows®)* auf Seite 134 und *MFC Remote Setup (nur Mac OS® X)* auf Seite 183 im Software-Handbuch auf CD-ROM).

## **Datenerhalt**

---





Nach einer Stromunterbrechung müssen Datum und Uhrzeit eventuell neu eingestellt werden. Alle anderen Menüeinstellungen bleiben auch bei längeren Stromunterbrechungen erhalten, mit Ausnahme der Funktionen, die nur für das aktuell eingelegte Dokument gültig sind, wie Kontrast, Übersee-Modus etc.

# Sicherheitshinweise

## Das Gerät sicher verwenden

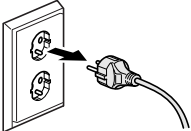
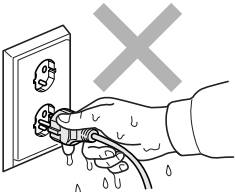
Bewahren Sie diese Hinweise zum Nachschlagen sorgfältig auf. Beachten Sie diese Hinweise besonders, bevor Sie Wartungs- und Reinigungsarbeiten am MFC vornehmen.

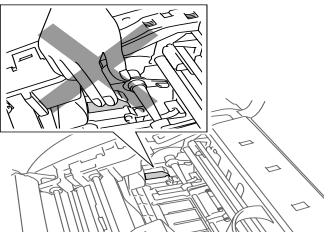
### **WARNUNG**

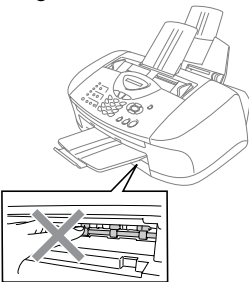
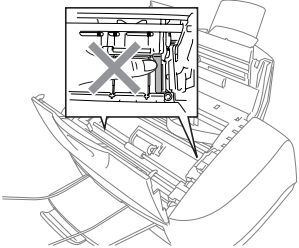
	<p>Im Innern des Gerätes befinden sich unter hoher Spannung stehende Elektroden. Lösen Sie das Faxanschlußkabel und ziehen Sie den Netzstecker, bevor Sie das Gerät reinigen oder einen Papierstau beheben.</p> 	<p>Fassen Sie den Netzstecker nicht mit nassen oder feuchten Händen an, um einen Stromschlag zu vermeiden.</p> 
	<p>Während des Betriebs werden einige Teile im Inneren des Gerätes sehr HEISS! Seien Sie bitte vorsichtig und berühren Sie diese Teile erst, nachdem sich das Gerät abgekühlt hat.</p>	
	<p>Fassen Sie nicht an die in der Abbildung gezeigte Stelle, um Verletzungen zu vermeiden.</p> 	<p>Fassen Sie nicht an die unten gezeigte Metallkante, um Verletzungen zu vermeiden.</p> 

- Das MFC muss an eine geerdete, jederzeit leicht zugängliche Netzsteckdose angeschlossen werden, damit es schnell vom Netz getrennt werden kann. Um im Notfall die Stromversorgung vollständig zu unterbrechen, muss der Netzstecker gezogen werden.
- Berühren Sie keine Telefonleitungen oder Endgeräte, die nicht oder nicht richtig isoliert sind, solange sie noch an das Telefonnetz angeschlossen sind. Installieren Sie Fax- und Telefonanschlüsse nicht bei Gewitter. Installieren Sie Telefondosen nicht in feuchter Umgebung, wenn die Dosen nicht speziell dafür entwickelt wurden.
- Schließen Sie das MFC nur mit dem mitgelieferten Faxanschlusskabel an die Telefonsteckdose an.



### **Vorsicht**

- Durch Blitzschlag und Überspannung kann das MFC beschädigt werden. Wir empfehlen daher den Netzstecker zu ziehen oder einen Überspannungsschutz zu installieren, um das Gerät vor Spannungsspitzen bei Gewittern zu schützen.
- Das MFC wird über den Netzanschluss geerdet. Deshalb sollten Sie zum Schutz vor Spannungsspitzen über die Telefonleitung zuerst die Stromversorgung und dann den Telefonanschluss herstellen. Aus demselben Grund sollten Sie vor dem Verstellen oder dem Transportieren des Gerätes stets zuerst den Telefonanschluss lösen, bevor Sie den Netzstecker ziehen.

# Standortwahl

Stellen Sie das MFC auf eine ebene und stabile Fläche, wie z. B. einen Schreibtisch. Der Standort sollte vibrations- und erschütterungsfrei sein. In der Nähe sollte sich eine jederzeit leicht zugängliche, geerdete Netzsteckdose und eine Telefonsteckdose befinden. Achten Sie darauf, dass die Raumtemperatur zwischen 10° C und 35° C liegt.

## ! **Vorsicht**

- Stellen Sie das MFC nicht in der Nähe von Wärmequellen, wie Heizkörpern, Klimaanlage, Kühlschränken usw. und nicht in der Nähe von Wasserquellen (wie z. B. Waschbecken) oder Chemikalien auf.
- Stellen Sie das MFC nicht auf einen Teppich.
- Achten Sie darauf, dass das MFC nicht direkter Sonneneinstrahlung, extremer Hitze, Feuchtigkeit oder Staub ausgesetzt ist.
- Schließen Sie das MFC nicht an Netzsteckdosen mit Schalter oder Zeitschaltuhren an, da durch Stromunterbrechungen eventuell gespeicherte Daten gelöscht werden.
- Achten Sie darauf, dass an derselben Steckdose keine größeren Geräte mit hohem Energieverbrauch angeschlossen sind, die Stromunterbrechungen verursachen können.
- Stellen Sie das MFC nicht in der Nähe von Störungsquellen, wie z. B. Lautsprechern oder der Feststation eines schnurlosen Telefons, auf.



# Anschlüsse

## Hauptanschluss/Nebenstellenanlage/ADSL

---

Das MFC kann sowohl an einem Hauptanschluss als auch an einer Nebenstellenanlage oder an einem ADSL-Anschluss angeschlossen werden.

Werkseitig ist das Gerät für den Betrieb an einem Hauptanschluss ohne ADSL voreingestellt. Wenn Sie das MFC an eine Nebenstellenanlage oder einen ADSL-Anschluss anschließen, über den auch Faxe gesendet oder empfangen werden, müssen Sie die entsprechende Einstellung vornehmen (siehe *Anschlussart* auf Seite 19).

Falls Probleme beim Anschluss innerhalb einer Nebenstellenanlage auftreten sollten, wenden Sie sich bitte an den Hersteller der Nebenstellenanlage.

## Zusätzliche Funktionen an derselben Telefonleitung

---

Wenn an der Leitung, an der das MFC angeschlossen ist, auch Zusatzfunktionen wie Voice Mail oder das Anzeigen von Anrufer-Kennungen genutzt werden, kann dies in manchen Fällen zu Problemen führen (siehe *Andere Geräte und Dienste an derselben Leitung* auf Seite 131).



# Kurzanleitung zum Faxen / Kopieren



## Fax senden

### Automatisch senden

1. Drücken Sie  (**Fax**), falls diese Taste nicht bereits grün leuchtet.
2. Legen Sie das Dokument mit der zu sendenden Seite nach unten in den Dokumenteneinzug (siehe *Dokument einlegen* auf Seite 8).
3. Geben Sie die Faxnummer über die Zielwahl, die Kurzwahl, den Tel-Index oder die Zifferntasten ein.
4. Drücken Sie **Start S/W** oder **Start Farbe**.

## Faxe empfangen

### Empfangsmodus wählen

1. Drücken Sie **Menü/Eing.**, **0,1**.
2. Wählen Sie mit  oder  die Einstellung **Nur Fax, Manuell, Fax/Tel** oder **TAD:Anrufbeantw.** Drücken Sie dann **Menü/Eing.**

## Rufnummern speichern

### Zielwahl

1. Drücken Sie **Menü/Eing.**, **2, 3, 1**.
2. Drücken Sie die Zielwahl-taste, unter der Sie die Nummer speichern möchten.
3. Geben Sie die Rufnummer ein (bis zu 20 Stellen) und drücken Sie dann **Menü/Eing.**
4. Geben Sie - falls gewünscht - über die Zifferntasten einen Namen ein (bis zu 15 Zeichen) und/oder drücken Sie **Menü/Eing.**
5. Drücken Sie **Stopp**.

### Kurzwahl

1. Drücken Sie **Menü/Eing.**, **2, 3, 2**.
2. Geben Sie die zweistellige Kurzwahl ein, unter der Sie die Nummer speichern möchten, und drücken Sie dann **Menü/Eing.**
3. Geben Sie die Rufnummer ein (bis zu 20 Stellen) und drücken Sie dann **Menü/Eing.**
4. Geben Sie - falls gewünscht - über die Zifferntasten einen Namen ein (bis zu 15 Zeichen) und/oder drücken Sie **Menü/Eing.**
5. Drücken Sie **Stopp**.

## Gespeicherte Rufnummer wählen

### Zielwahl / Kurzwahl

1. Drücken Sie  (**Fax**), falls diese Taste nicht bereits grün leuchtet.
2. Legen Sie das Dokument mit der zu sendenden Seite nach unten in den Dokumenteneinzug.
3. Drücken Sie die Zielwahltaste, unter der die Rufnummer gespeichert ist

— oder —

drücken Sie **Tel-Index/ Kurzwahl**, dann **#** und geben Sie anschließend die zweistellige Kurzwahlnummer ein, unter der die Rufnummer gespeichert ist.

4. Drücken Sie **Start S/W** oder **Start Farbe**.

### Tel-Index

1. Drücken Sie  (**Fax**), falls diese Taste nicht bereits grün leuchtet.
2. Drücken Sie **Tel-Index/ Kurzwahl** und geben Sie dann über die Zifferntasten den ersten Buchstaben des Empfängernamens ein.
3. Wählen Sie mit  oder  den gewünschten Namen aus.
4. Drücken Sie **Start S/W** oder **Start Farbe**.

## Kopieren

### Einzelne Kopie anfertigen

1. Drücken Sie





 (**Kopierer**), so dass die Taste grün leuchtet.

2. Legen Sie das Dokument mit der zu kopierenden Seite nach unten in den Dokumenteneinzug.
3. Drücken Sie **Start S/W** oder **Start Farbe**.

### Mehrfach sortiert kopieren

1. Drücken Sie

 (**Kopierer**), so dass die Taste grün leuchtet.

2. Legen Sie das Dokument mit der zu kopierenden Seite nach unten in den Dokumenteneinzug.
3. Geben Sie die gewünschte Anzahl Kopien mit den Zifferntasten ein (bis zu 99).
4. Drücken Sie **Optionen**.
5. Wählen Sie mit  oder  die Einstellung **Normal/Sortiert**. Drücken Sie dann **Menü/Eing**.
6. Wählen Sie mit  oder  die Einstellung **Sortiert**. Drücken Sie dann **Menü/Eing**.
7. Drücken Sie **Start S/W** oder **Start Farbe**.

# Inhaltsverzeichnis

## Teil I

### Allgemeines .....1

#### 1

<b>Bedienungselemente und ihre Funktionen ..... 2</b>	<b>2</b>
Mitgelieferte Dokumentationen..... 2	2
Zur Verwendung dieses Handbuches ..... 2	2
Auffinden von Informationen..... 3	3
Verwendete Symbole und Formatierungen ..... 3	3
Tasten und ihre Funktionen ..... 4	4
Stand-by-Modus für den Faxempfang ..... 6	6
Stand-by-Modus einschalten ..... 6	6
Stand-by-Modus ausschalten ..... 6	6

#### 2

<b>Dokumente und Papier einlegen ..... 8</b>	<b>8</b>
Dokument einlegen..... 8	8
Empfohlene Betriebsbedingungen für den Dokumenteneinzug ..... 8	8
Papier und andere Druckmedien einlegen ..... 10	10
Papier einlegen ..... 10	10
Glanzpapier einlegen ..... 11	11
Umschläge einlegen ..... 12	12
Verwendbare Papiersorten und Druckmedien ..... 13	13
Aufbewahren und Verwenden von Spezialpapier..... 13	13
Papierkapazität der Papierzufuhr ..... 14	14
Papierspezifikationen für die Papierzufuhr ..... 14	14
Kapazität der Papierablage ..... 15	15
Bedruckbarer Bereich ..... 16	16

### 3

<b>Inbetriebnahme- und Geräteeinstellungen .....</b>	<b>17</b>
Inbetriebnahme-Einstellungen .....	17
Datum und Uhrzeit .....	17
Absenderkennung .....	18
Anschlussart .....	19
Wahlverfahren (Ton/Puls) .....	19
Geräteeinstellungen .....	20
Umschaltzeit für Betriebsarten .....	20
MFC auf die verwendete Papiersorte einstellen .....	21
Klingellautstärke .....	22
Signalton .....	23
Lautsprecher-Lautstärke .....	23
Zeitumstellung auf Sommer- bzw. Winterzeit .....	23
Funktion der Taste „Stand-by Fax“ festlegen.....	24

### 4

<b>Tastensperre .....</b>	<b>25</b>
Tastensperre .....	25
Tastensperre verwenden .....	26
Tastensperre zum ersten Mal einschalten .....	26
Kennwort ändern.....	27
Tastensperre ausschalten.....	27
Tastensperre wieder einschalten .....	28

## 1

<b>Senden .....</b>	<b>30</b>
Fax senden .....	30
Faxbetrieb einschalten .....	30
Schwarzweiß-Fax automatisch senden .....	30
So einfach geht's: .....	30
Farbfax senden .....	31
Manuell senden (nur mit externem Telefon möglich) ..	31
Faxnummer wählen .....	32
Manuell wählen .....	32
Rufnummernspeicher verwenden .....	32
Wahlwiederholung .....	33
Sendevorbereitung (Dual Access)	
(nicht möglich mit Farbfax-Funktion) .....	34
Speicher-voll-Meldung .....	34
Abbrechen einer Sendung mit der Stopp-Taste .....	35
Anzeigen/Abbrechen anstehender Aufträge .....	35
Sendeeinstellungen .....	36
Verschiedene Einstellungen zum Senden wählen .....	36
Direktversand	
(ohne Einlesen des Dokumentes in den Speicher) ..	37
Direktversand für die aktuelle Sendung .....	38
Direktversand für alle Sendungen .....	38
Kontrast .....	39
Faxauflösung .....	40
Auflösung für das aktuelle Dokument ändern .....	40
Auflösung für alle Dokumente ändern .....	41
Zeitversetztes Senden	
(nicht möglich mit Farbfax-Funktion) .....	42
Stapelübertragung	
(nicht möglich mit Farbfax-Funktion) .....	43
Rundsenden (nicht möglich mit Farbfax-Funktion) .....	44
Übersee-Modus .....	46

## 2

<b>Empfangen .....</b>	<b>47</b>
Empfangsmodus .....	47
Klingelanzahl .....	48
Automatische Verkleinerung beim Empfang .....	48
Speicherempfang bei Papiermangel	
(nicht möglich mit Farbfaxfunktion) .....	49
Automatischen Speicherempfang einschalten .....	49
Gespeicherte Faxe drucken .....	50

### 3

<b>Rufnummernspeicher .....</b>	<b>51</b>
Rufnummern speichern .....	51
Allgemeines .....	51
Remote Setup (nur für Windows® bzw. Mac OS® X 10.1 /10.2.1 oder neuer) .....	51
Nachwahlverfahren (Call-by-Call) .....	52
Zielwahl speichern .....	52
Kurzwahl speichern .....	53
Gespeicherte Rufnummern ändern .....	54
Rundsende-Gruppen speichern .....	54

### 4

<b>Faxabruf (Polling) .....</b>	<b>56</b>
Faxabruffunktionen .....	56
Geschützter Faxabruf .....	56
Aktiver Faxabruf .....	57
Aktiver Faxabruf (Standard) .....	57
Geschützter aktiver Faxabruf .....	57
Zeitversetzter aktiver Faxabruf .....	58
Gruppenfaxabruf.....	59
Faxabruf abrechnen.....	59
Passiver Faxabruf (nicht möglich mit Farbfax-Funktion) ..	60
Passiver Faxabruf (Standard) .....	60
Geschützter passiver Faxabruf .....	61

### 5

<b>Fernabfrage (nicht möglich mit Farbfax-Funktion) ....</b>	<b>62</b>
Allgemeines .....	62
Fax-Weiterleitung .....	63
Faxspeicherung .....	64
Kontrolldruck .....	64
Fernabfrage .....	65
Zugangscode ändern .....	65
Zugangscode verwenden .....	66
Fernabfrage-Befehle .....	67
Fax-Fernweitertgabe.....	68
Nummer für die Fax-Weiterleitung ändern .....	68

### 6

<b>Berichte und Listen .....</b>	<b>69</b>
Automatischer Sendebericht und Journalausdruck .....	69
Sendebericht einstellen .....	69
Automatischen Journalausdruck einstellen .....	70
Berichte und Listen ausdrucken .....	71

<b>Externes Telefon und externer Anrufbeantworter .....</b>	<b>72</b>
Allgemeines .....	72
Externes Telefon anschließen .....	72
Empfangsmodus-Einstellungen .....	73
Empfangsmodus wählen .....	73
Manueller Empfang .....	74
Automatische Fax-Erkennung .....	75
Automatische Fax/Telefon-Schaltung (F/T-Modus) ....	76
Verwenden eines externen schnurlosen Telefons.....	77
F/T-Rufzeit einstellen.....	77
Fernaktivierung des MFC bei einem Faxanruf .....	78
Fernaktivierung einschalten und Code ändern.....	78
Externer Anrufbeantworter .....	79
Externen Anrufbeantworter anschließen .....	79
Anrufbeantworter-Ansage des externen Anrufbeantworters .....	80
Anrufe mit externem Anrufbeantworter empfangen	80

## Teil III

### Farbkopierer .....81

<b>Kopieren .....</b>	<b>82</b>
Kopien anfertigen .....	82
Kopierbetrieb einschalten .....	82
Einzelne Kopie anfertigen .....	83
Mehrere Kopien anfertigen .....	83
Speicher-voll-Meldung .....	84
Kopiertasten verwenden (temporäre Einstellungen) .....	85
Qualität .....	86
Optionen .....	87
Vergrößern/Verkleinern .....	88
Papiersorte .....	90
Papierformat .....	91
Helligkeit .....	92
Kontrast .....	93
Sortiert kopieren .....	94
Seitenmontage .....	94

Grundeinstellungen ändern .....	97
Qualität .....	97
Helligkeit .....	97
Kontrast .....	97
Farbabgleich .....	98

## Teil IV

### Speicherkarten-Station .....99

#### 1

<b>Speicherkarten-Station verwenden .....</b>	<b>100</b>
Allgemeines .....	100
Funktionen der Speicherkarten-Station .....	100
Drucken von der Speicherkarte ohne PC .....	100
Scannen auf die Speicherkarte ohne PC .....	100
Speicherkarte als Wechsellaufwerk .....	101
Wichtige Hinweise zur Verwendung der Speicherkarten-Station .....	101
So einfach geht's .....	102
Speicherkarte einlegen .....	103
Index (Miniaturansichten) drucken .....	105
Bilder drucken .....	106
DPOF-Ausdruck .....	108
Scannen und auf Karte speichern .....	109
Fehlermeldungen .....	111
Verwenden der Speicherkarten-Station mit einem Computer .....	112

#### 2

<b>Grundeinstellungen .....</b>	<b>113</b>
Grundeinstellungen ändern .....	113
Druckqualität .....	113
Druckformat .....	113
Helligkeit .....	114
Kontrast .....	114
Farboptimierung .....	114
Größe anpassen .....	115
Grundeinstellungen für Scannen auf Karte ändern ...	116
Druckqualität ändern .....	116
Dateityp für schwarzweiße Vorlagen ändern .....	116
Dateityp für farbige Vorlagen ändern .....	116



# Anhang .....117

<b>A</b>	<b>Wichtige Informationen .....</b>	<b>118</b>
	Sicherheitshinweise .....	119
	Warenzeichen.....	121
<b>B</b>	<b>Wartung und Pflege .....</b>	<b>122</b>
	Was tun bei Störungen? .....	122
	Fehlermeldungen .....	122
	Dokumentenstau .....	125
	Dokumentenstau vorn unter dem Funktionstastenfeld .....	125
	Dokumentenstau hinten unter dem Funktionstastenfeld .....	126
	Papierstau .....	126
	Papierstau vorne im Innern des MFC.....	126
	Papierstau in der Papierzufuhr.....	127
	Papierstau im Inneren der Papierzufuhr.....	128
	Papierstau im Inneren des MFC.....	129
	Probleme und Abhilfe .....	130
	Druckqualität steigern .....	134
	Druckköpfe reinigen .....	134
	Testdruck.....	135
	Schritt A: Farbqualität testen .....	135
	Schritt B: Vertikale Ausrichtung testen .....	136
	Regelmäßige Reinigung .....	138
	Scanner reinigen .....	138
	Druckwalze reinigen .....	139
	Tintenpatronen wechseln .....	140
	Tintenvorrat überprüfen .....	144
	Verpacken des MFC für einen Transport .....	145
<b>C</b>	<b>Menü und Funktionen .....</b>	<b>148</b>
	Navigationstasten .....	148
	Funktionstabellen .....	149
	Texteingabe im Funktionsmenü .....	158
	Leerzeichen eingeben .....	158
	Korrigieren.....	158
	Buchstaben wiederholen.....	158
	Sonderzeichen und Symbole .....	159

**D**

<b>Fachbegriffe .....</b>	<b>160</b>
Allgemeines zu Faxgeräten .....	166
CNG-Rufton und Antwortton .....	166
ECM-Fehlerkorrekturverfahren.....	167

**E**

<b>Technische Daten .....</b>	<b>168</b>
Allgemein.....	168
Druckmedien.....	169
Fax.....	170
Kopierer .....	171
Speicherkarten-Station .....	171
Drucker .....	172
Scanner .....	173
Schnittstelle .....	173
MFC-Server .....	174
Systemvoraussetzungen .....	175
Verbrauchsmaterialien.....	176

<b>Stichwortverzeichnis .....</b>	<b>177</b>
-----------------------------------	------------

<b>Fernabfragekarte .....</b>	<b>185</b>
-------------------------------	------------

# Teil I

## Allgemeines

- 1. *Bedienungselemente und ihre Funktionen***
- 2. *Dokumente und Papier einlegen***
- 3. *Inbetriebnahme- und Geräteeinstellungen***
- 4. *Tastensperre***

# 1 Bedienungselemente und ihre Funktionen

## Mitgelieferte Dokumentationen

Informationen zum Auspacken und zur Installation des MFC, der Software und aller notwendigen Treiber finden Sie in der gedruckten *Installationsanleitung*.

Im *gedruckten Benutzerhandbuch* sind die Fax- und Kopierer-Funktionen sowie die Speicherkarten-Station ausführlich beschrieben.

Zur Verwendung des MFC als Drucker, Scanner und PC-Fax sowie zur Verwendung der Netzwerkfunktionen und der Speicherkarten-Station mit einem Computer finden Sie alle Informationen im *Software-Handbuch* auf der mitgelieferten CD-ROM im praktischen PDF-Format, in dem Sie mit der elektronischen Suche und den Le-sezeichen Funktionsbeschreibungen und Informationen schnell finden können.

Beim Arbeiten am PC hilft Ihnen die Online-Hilfe der Treiber und Anwendungen beim Einstellen und Verwenden der verschiedenen Funktionen.

## Zur Verwendung dieses Handbuches

Am Anfang dieses Handbuches werden die Grundfunktionen des MFC in einer **Kurzanleitung** erklärt. Diese Kurzanleitung können Sie ausschneiden und für alle Benutzer zugänglich neben das Gerät legen.

Nehmen Sie sich jedoch ein wenig Zeit, und lesen Sie auch die restlichen Teile dieses Benutzerhandbuches aufmerksam durch, um alle Funktionen des Gerätes optimal nutzen zu können.

## Auffinden von Informationen

---

Schlagen Sie im **Inhaltsverzeichnis** nach. Das Handbuch ist thematisch gegliedert, so dass Sie Informationen zu einem bestimmten Themenbereich schnell finden werden. Am Ende des Handbuchs finden Sie ein ausführliches **Stichwortverzeichnis**. Zum schnellen Nachschlagen von Funktionsnummern und Menüfunktionen verwenden Sie die **Funktionstabellen** (siehe Seite 149). Wenn Sie einmal die Funktion einer Taste vergessen haben, sehen Sie einfach in der **Funktionstastenübersicht** auf Seite 4 nach.

## Verwendete Symbole und Formatierungen

---

In diesem Benutzerhandbuch werden spezielle Symbole verwendet, die Sie auf wichtige Hinweise, Warnungen und Tipps aufmerksam machen sollen. Es wurden auch verschiedene Displayanzeigen in den Text eingefügt und Tastennamen durch spezielle Formate hervorgehoben, damit die Anleitungen und Hinweise leicht zu verstehen und auszuführen sind.

<b>Fett</b>	Namen von Tasten des MFC sind in Fettdruck dargestellt
<i>Kursiv</i>	Hebt wichtige Punkte hervor und verweist auf andere Stellen im Benutzerhandbuch
Schrift	Anzeigen, die im Display des MFC erscheinen



Warnungen und Vorsichtsmaßnahmen zur Vermeidung von Verletzungen und Gefahren.



Vorsichtsmaßnahmen, die beachtet werden müssen, um Schäden am MFC zu vermeiden.



Falsche Einstellungen, Geräte und Funktionen, die nicht kompatibel mit dem MFC sind und daher nicht verwendet werden können.



Hinweise wie auf eine bestimmte Situation reagiert werden sollte und Tipps zur beschriebenen Funktion.

# Tasten und ihre Funktionen

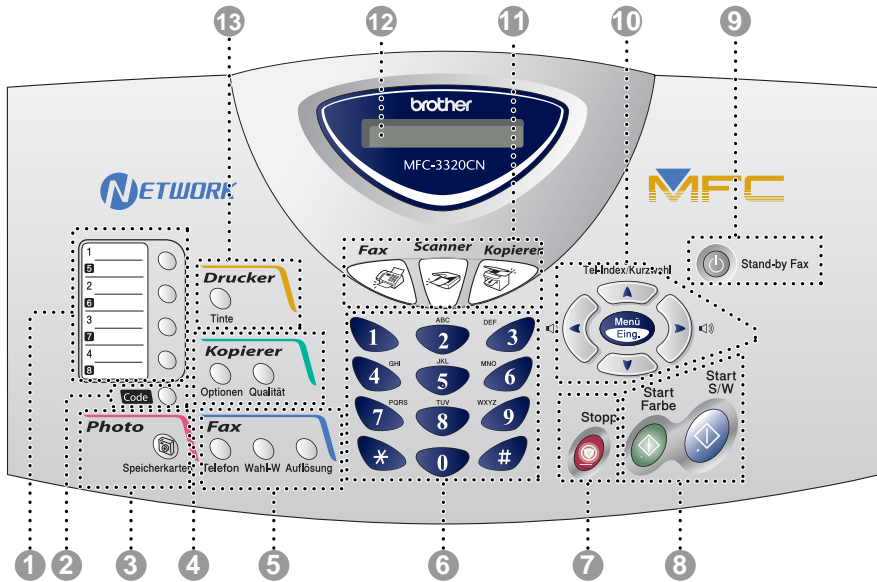

## 1 Zielwahl-tasten

Zum Aufrufen von unter diesen Tasten gespeicherten Rufnummern.

## 2 Code

Diese Taste dient zum Aufrufen der Zielwahl "5" bis "8". Drücken Sie dazu die entsprechende Zielwahl-taste bei niedergedrückter **Code**-Taste.

## 3 Speicherkarten

Zum Aufrufen der Speicherkarten-Station.

## 4 Kopiertasten

### (Temporäre Einstellungen):

#### Optionen

Zum schnellen Ändern von Kopier-einstellungen für die nächste Kopie.

#### Qualität

Zur Wahl der Kopierqualität ent-sprechend der Art des zu kopieren-den Dokumentes.

## 5 Fax- und Telefunktasten:

### Wahl-W

Wählt die zuletzt gewählte Nummer noch einmal an.

### Telefon

Wenn im Fax/Tel-Modus das Pseu-doklingeln zu hören ist, können Sie den Hörer eines externen Telefons abnehmen und diese Taste drü-cken, um das Gespräch zu führen.

### Auflösung

Zum Wählen der Auflösung für das Senden eines Dokumentes.

## 6 Zifferntasten

Zum Wählen und Speichern von Rufnummern und zur Eingabe von Funktionsnummern und Texten im Menü des MFC.

Mit der #-Taste können Sie tempo-rär von der Puls- zur Tonwahl um-schalten.

7 Stopp  
**Stopp**



Zum Abbrechen einer Funktion und zum Verlassen des Funktionsmenüs.

8 Start S/W  
**Start S/W**



Zum Senden eines Schwarzweiß-Faxes oder zum Anfertigen einer Schwarzweiß-Kopie.

Diese Taste dient auch zum Starten eines Scanvorganges (farbig oder schwarzweiß entsprechend der am Computer gewählten Einstellung).

Start Farbe

**Start Farbe**



Zum Senden eines Farbfaxes oder zum Anfertigen einer Farbkopie. Diese Taste dient auch zum Starten eines Scanvorganges (farbig oder schwarzweiß entsprechend der am Computer gewählten Einstellung).

9 **Stand-by Fax**

Mit dieser Taste können Sie zur Verringerung des Energieverbrauchs den Stand-by-Modus einschalten.

10 **Navigationstasten:**

**Menü/Eing.**

Ruft das Funktionsmenü zum Einstellen von Funktionen auf und speichert im Menü gewählte Einstellungen.





Die Lautsprecher-Tasten dienen zum Ändern der Lautsprecher- und Klingellautstärke.

**Tel-Index/Kurzwahl**

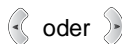

Nach Drücken dieser Taste kann eine gespeicherte Nummer durch Auswählen des Namens im alphabetisch sortierten Rufnummernverzeichnis - oder - durch Eingabe einer Kurzwahl (z.B. #, 0, 1) ausgewählt werden.



Zur Auswahl einer Rufnummer im alphabetisch sortierten Telefon-Index. Mit  gelangen Sie eine Ebene im Funktionsmenü zurück.



Zur Auswahl von Menüs und Optionen innerhalb einer Menüebene und zur Auswahl einer Rufnummer (nach Ziel- und Kurzwahl sortiert).

11 **Betriebsarten-Tasten:**



**Fax**

Zur Verwendung der Faxfunktionen.



**Kopierer**

Zur Verwendung der Kopierfunktionen.



**Scanner**

Zur Verwendung der Scannerfunktionen (*siehe Software-Handbuch*)

12 **LC-Display**

Zeigt Funktionen, Bedienungshinweise und Fehlermeldungen an.

13 **Tinte**

Zum Reinigen der Druckköpfe, zum Austausch von Tintenpatronen und zur Anzeige des Tintenvorrats.

# Stand-by-Modus für den Faxempfang

Wenn das MFC nicht mit dem Ausführen einer Funktion beschäftigt ist, können Sie durch Drücken der Taste **Stand-by Fax** den Stand-by-Modus für den Faxempfang einschalten. Es können dann noch Faxe empfangen werden, wenn der Empfangsmodus `Nur Fax` oder `TAD:Anrufbeantw.` eingestellt ist.

Zuvor programmierte zeitversetzte Sendevorgänge werden noch ausgeführt und die empfangenen Faxe können mit den Fernabfragefunktionen abgerufen werden. Zur Verwendung anderer Funktionen muss der Stand-by-Modus wieder ausgeschaltet werden.

## Stand-by-Modus einschalten

Halten Sie die Taste **Stand-by Fax** gedrückt, bis im Display `Beenden` angezeigt wird.

Beenden

Das Display erlischt anschließend.

## Stand-by-Modus ausschalten

Halten Sie die Taste **Stand-by Fax** gedrückt, bis im Display `Bitte warten` angezeigt wird.

Bitte warten

Anschließend werden wieder Datum und Uhrzeit angezeigt.



- Sie können das MFC auch ganz ausschalten, indem Sie mit **Menü/Eing. 1, 5** die Einstellung für die Taste **Stand-by Fax** in `Faxempfang: Aus ändern` (siehe *Funktion der Taste „Stand-by Fax“ festlegen* auf Seite 24). Auch wenn das MFC ausgeschaltet ist, reinigt es in regelmäßigen Abständen die Druckköpfe, um die optimale Druckqualität zu erhalten.
- Wenn der Netzstecker gezogen ist, werden keinerlei Funktionen ausgeführt.
- Ein externes Telefon kann unabhängig von der hier gewählten Einstellung verwendet werden.



Stand-by Fax	Empfangsmodus	Verfügbare Funktionen
Faxempfang: Ein (werkseitige Einstellung)	Nur Fax TAD: Anrufbeantwort.	Faxempfang, automatische Fax-Erkennung, zeitversetztes Senden, Faxspeicherung, Fax-Weiterleitung und Fernabfrage: <ul style="list-style-type: none"> <li>■ Faxe können nicht manuell durch Drücken der Taste <b>Start S/W</b> oder <b>Start Farbe</b> empfangen werden.</li> <li>■ Das zeitversetzte Senden sowie Faxspeicherung und Fax-Weiterleitung müssen vor dem Einschalten des Stand-by-Modus programmiert werden.</li> </ul>
	Fax/Tel* Manuell	Zeitversetztes Senden, automatische Fax-Erkennung: <ul style="list-style-type: none"> <li>■ Faxe können nicht manuell durch Drücken der Taste <b>Start S/W</b> oder <b>Start Farbe</b> empfangen werden.</li> <li>■ Das zeitversetzte Senden muss vor dem Einschalten des Stand-by-Modus programmiert werden.</li> <li>■ *Faxe können nicht automatisch empfangen werden, auch nicht, wenn der Empfangsmodus Fax/Tel gewählt ist.</li> </ul>
Faxempfang: Aus	—	Es können keine Funktionen ausgeführt werden.

# 2

## Dokumente und Papier einlegen

### Dokument einlegen

- Die Dokumente müssen zwischen 8,9 und 21,6 cm breit und zwischen 12,7 and 60 cm lang sein.
- Legen Sie das Dokument mit der zu sendenden bzw. zu kopierenden Seite **nach unten** und mit der **Oberkante zuerst** ein.
- Stellen Sie die Papierführungen entsprechend der Breite des Dokumentes ein.

### Empfohlene Betriebsbedingungen für den Dokumenteneinzug

Temperatur: 20 °C - 30 °C

Luftfeuchtigkeit: 50 % - 70 %

Papier: 80 g/m<sup>2</sup> A4

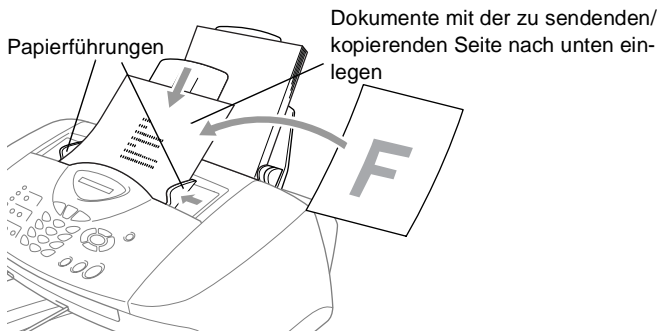

In den automatischen Dokumenteneinzug (ADF) können bis zu 20 Seiten eingelegt werden, die nacheinander automatisch eingezogen werden. Verwenden Sie Normalpapier (80 g/m<sup>2</sup>). Fächern Sie den Papierstapel stets gut auf, bevor Sie ihn wie unten gezeigt in den Einzug einlegen:

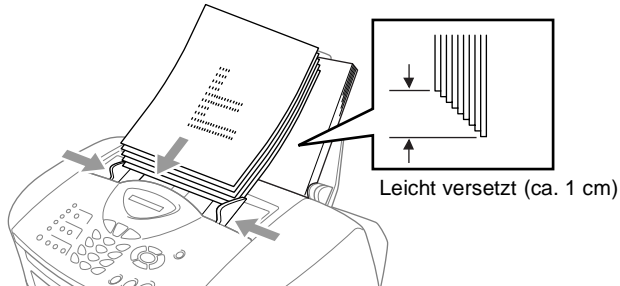

- ❌ ■ Verwenden Sie kein gerolltes, geknicktes, gefaltetes, geklebt, eingerissenes oder geheftetes Papier.
- Legen Sie keine Karten, Zeitungen oder Stoffe in den Dokumenteneinzug.
- Achten Sie darauf, dass mit Tinte geschriebene oder gedruckte Dokumente vollkommen getrocknet sind.
- **Ziehen Sie nicht am Dokument**, während es noch vom MFC vorwärts transportiert wird.

# Papier und andere Druckmedien einlegen

## Papier einlegen

1. Fächern Sie den Papierstapel gut auf, damit das Papier richtig eingezogen werden kann und kein Papierstau entsteht.

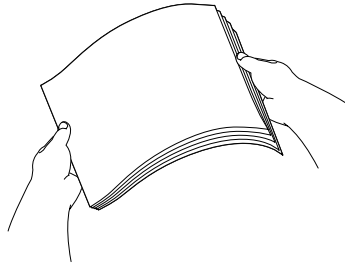

2. Klappen Sie die Papierstütze hoch. Drücken Sie die beiden Teile der rechten Papierführung zusammen und verschieben Sie die Führungen entsprechend der Breite des Papiers.

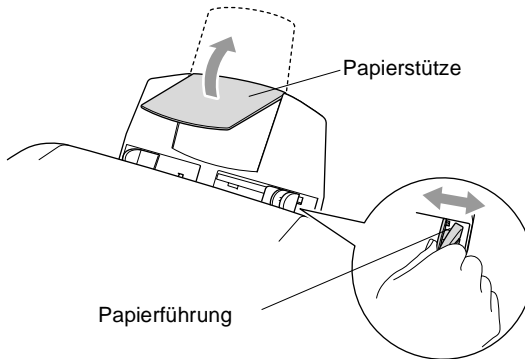

- 3.** Legen Sie das Papier vorsichtig ein.  
Vergewissern Sie sich, dass die zu bedruckende Seite nach oben zeigt und der Stapel die Markierung für die maximale Stapelhöhe nicht überschreitet.

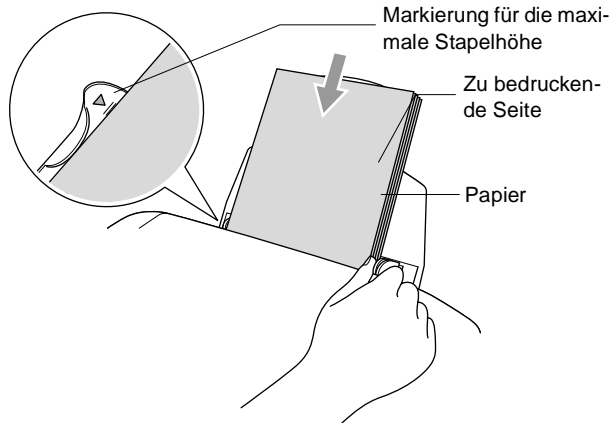

### **Glanzpapier einlegen**

- 1.** Fächern Sie den Papierstapel (maximal 20 Blatt) gut auf.
- 2.** Legen Sie zuerst ein Blatt Normalpapier in die Papierzufuhr ein und legen Sie darauf den Stapel Glanzpapier.



Falls zwei Seiten auf einmal eingezogen werden, sollten Sie das Glanzpapier Blatt für Blatt einzeln einlegen.

## Umschläge einlegen

1. Vor dem Einlegen sollten Sie die Ecken und Kanten der Umschläge sowie den gesamten Stapel (maximal 10 Umschläge) möglichst flach zusammendrücken.
-  Falls zwei Umschläge auf einmal eingezogen werden, sollten Sie Umschlag für Umschlag einzeln einlegen.

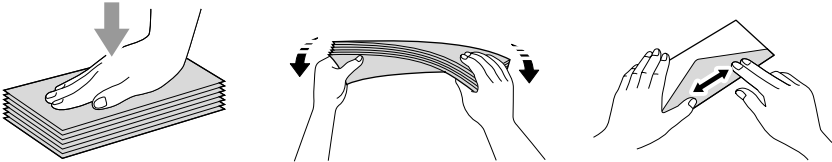

2. Drücken Sie die beiden Teile der rechten Papierführung zusammen und verschieben Sie die Führungen entsprechend der Breite der Umschläge. Legen Sie die Umschläge mit der zu bedruckenden Seite nach oben wie unten gezeigt ein.

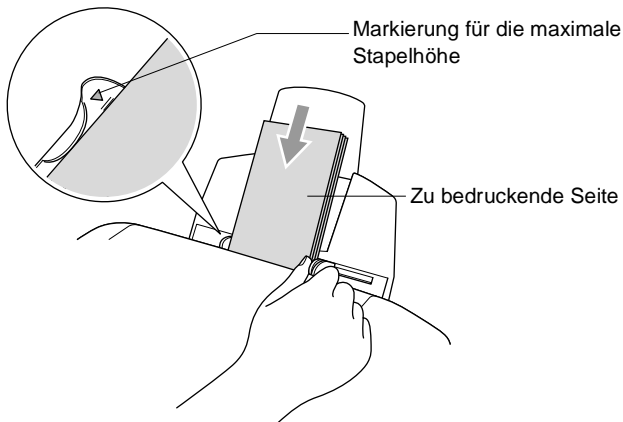

# Verwendbare Papiersorten und Druckmedien

Die Qualität der Ausdrucke wird durch die verwendete Papiersorte beeinflusst. Testen Sie verschiedene Papiersorten, bevor Sie größere Mengen kaufen.

Sie können Normalpapier, beschichtetes Inkjet-Papier, Glanzpapier, Folien und Umschläge verwenden.



- Damit Sie jeweils die bestmögliche Druckqualität erhalten, kann das MFC die Druckweise an das verwendete Papier bzw. Druckmedium anpassen. Denken Sie deshalb daran, wenn Sie beschichtetes Papier, Glanzpapier oder Folien in die Papierzufuhr einlegen, im Funktionsmenü des MFC (**Menü/Eing., 1, 2**) bzw. in der Registerkarte **Grundeinstellung** des Druckertreibers die passende Einstellung zu wählen.
- Glanzpapier und Folien sollten nicht auf der Papierablage gestapelt werden, sondern direkt nach der Ausgabe herausgenommen werden.

## Aufbewahren und Verwenden von Spezialpapier

---

- Lagern Sie das Papier in der verschlossenen Originalverpackung. Das Papier muss gerade liegen und vor Feuchtigkeit, direkter Sonneneinstrahlung und Hitze geschützt sein.
- Die beschichtete Seite des Glanzpapiers ist leicht am Glanz zu erkennen. Berühren Sie die glänzende Seite nicht. Legen Sie das Papier mit der glänzenden Seite nach **oben** ein.
- Berühren Sie nicht die Vorder- und Rückseite von Folien, weil diese leicht Feuchtigkeit aufnehmen und dadurch die Druckqualität beeinträchtigt werden könnte. Die Verwendung von Folien für Laserdrucker/-kopierer kann zur Verschmutzung des nächsten Dokumentes führen. Benutzen Sie nur für Tintenstrahlgeräte empfohlene Folien.

## Papierkapazität der Papierzufuhr

Papiersorte	Papierformat	Kapazität der Papierzufuhr
Normalpapier (Einzelblatt)	Letter, Executive, A4, A5, A6, B5 (JIS)	100 Blatt à 80 g/m <sup>2</sup> (Stapelhöhe ca. 1 cm)
	Legal	50 Blatt à 80 g/m <sup>2</sup>
Beschichtetes Papier (Inkjet-Papier)	A4, Letter	20
Glanzpapier	A4, Letter	20
Folien	A4, Letter	10
Umschläge	DL, COM-10, C5, Monarch, JE4	10
Fotopapier	102 mm x 152 mm, L (89 mm x 127 mm), 2L (127 x 178 mm)	30
Karteikarte	127 mm x 203 mm	30

\* Es kann nur auf die folgenden Papierformate kopiert werden:  
A4, A5 und Fotopapier (102 mm x 152 mm)

\* Faxes können nur auf A4-Papier empfangen werden.

## Papierspezifikationen für die Papierzufuhr

Gewicht (Einzelblatt)	Normalpapier: 64 bis 120 g/m <sup>2</sup> Inkjet-Papier: 64 bis 200 g/m <sup>2</sup> Glanzpapier: bis zu 220 g/m <sup>2</sup> Karteikarte: bis zu 120 g/m <sup>2</sup>
Papierstärke	Normalpapier: 0,08 bis 0,15 mm Inkjet-Papier: 0,08 bis 0,25 mm Glanzpapier: bis zu 0,25 mm Umschläge: bis zu 0,52 mm Fotopapier: bis zu 0,42 mm Karteikarte: bis zu 0,15 mm



## Kapazität der Papierablage

Papierablage	<p>Bis zu 50 Blätter à 80 g/m<sup>2</sup> (A4)</p> <ul style="list-style-type: none"><li>■ Folien und Glanzpapier müssen sofort Seite für Seite von der Papierablage genommen werden, damit die Schrift nicht verschmiert.</li><li>■ Papier im Legal-Format kann nicht auf der Papierablage gestapelt werden.</li></ul>
--------------	---

⊘ Die folgenden Papierarten und Umschläge sollten NICHT verwendet werden:

- Beschädigte, gerollte, gebogene, zerknitterte oder ungleichmäßig geformte Blätter oder Umschläge

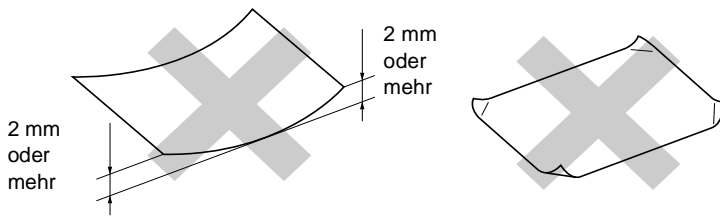

- Extrem glänzende oder stark strukturierte Papiersorten oder Umschläge
- Mit einem Drucker vorbedruckte Blätter und Umschläge
- Papiere und Briefumschläge, die nicht exakt übereinandergelegt werden können
- Papiersorten und Umschläge aus kurzfaserigem Papier

⊘ Die folgenden Umschläge sollten NICHT verwendet werden:

- Ausgebeulte Umschläge
- Geprägte Umschläge
- Umschläge mit Klammern
- Schlecht gefalzte Umschläge
- Innen bedruckte Umschläge

# Bedruckbarer Bereich

Der bedruckbare Bereich ist von der Art der Anwendung abhängig. Die folgenden Abbildungen zeigen den nicht bedruckbaren Bereich von Einzelblättern und Umschlägen.

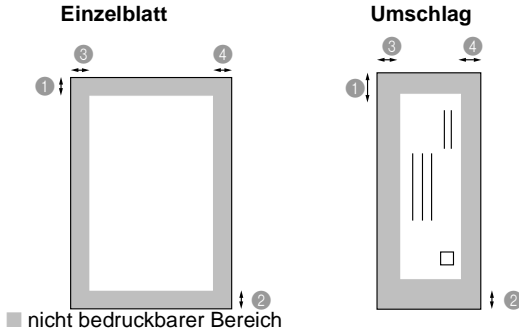

Papierart	Papiergröße		① (oben)	② (unten)	③ (links)	④ (rechts)
Einzelblatt	A4	Fax	3 mm	12 mm	3 mm	3 mm
		Drucker	3 mm	3 mm	3 mm	3 mm
		Kopie	3 mm	3 mm	3 mm	3 mm
	A5	Drucker	3 mm	3 mm	3 mm	3 mm
		Kopie	3 mm	3 mm	3 mm	3 mm
	A6, JIS_B5, Executive	Drucker	3 mm	3 mm	3 mm	3 mm
Letter, Legal	Drucker	3 mm	3 mm	6 mm	6 mm	
Fotopapier	102 mm x 152 mm	Drucker	3 mm	3 mm	3 mm	3 mm
		Kopie	3 mm	3 mm	3 mm	3 mm
	L, 2L	Drucker	3 mm	3 mm	3 mm	3 mm
Karteikarte	127 mm x 203 mm	Drucker	3 mm	3 mm	3 mm	3 mm
Umschlag	DL,C5, COM10, Monarch, JE4	Drucker	10 mm	20 mm	3 mm	3 mm



Der bedruckbare Bereich für die Druckerfunktionen ist von den Druckertreiber-Einstellungen abhängig.

Die oben genannten Angaben sind keine absoluten Angaben, sondern Richtwerte. Der bedruckbare Bereich kann je nach Papiersorte variieren.

# 3 Inbetriebnahme- und Geräteeinstellungen

## Inbetriebnahme-Einstellungen

### Datum und Uhrzeit

---

Datum und Uhrzeit werden im Display angezeigt und - sofern die Absenderkennung programmiert ist - auf jedes gesendete Fax gedruckt.

Nach einer Stromunterbrechung müssen Datum und Uhrzeit eventuell neu eingestellt werden. Alle anderen Einstellungen bleiben auch bei längeren Stromunterbrechungen erhalten (siehe *Datenerhalt* auf Seite ii).

1. Drücken Sie **Menü/Eing.**, **0**, **2**.

Geben Sie die Jahreszahl zweistellig ein (z. B. 03 für 2003).

Datum/Uhrzeit

Jahr:20XX

Drücken Sie **Menü/Eing.**

2. Geben Sie zwei Ziffern für den Monat ein (z. B. 09 für September).

Monat:XX

Drücken Sie **Menü/Eing.**

3. Geben Sie zwei Ziffern für den Tag ein (z. B. 06).

Tag:XX

Drücken Sie **Menü/Eing.**

4. Geben Sie die Uhrzeit im 24-Stundenformat ein (z. B.15:25).

Uhrzeit:XX:XX

Drücken Sie **Menü/Eing.**

5. Drücken Sie **Stopp**.

6. Im Faxmodus werden nun das aktuelle Datum und die aktuelle Uhrzeit in der Bereitschaftsanzeige des MFC angezeigt.

# Absenderkennung

---

Die Absenderkennung, d. h. die Rufnummer des MFC und Ihr Name bzw. Firmenname, wird am Anfang jeder gesendeten Seite gedruckt. Geben Sie die Rufnummer im international standardisierten Format ein:

- Zuerst das Pluszeichen (+) mit der Taste ✱
- dann die internationale Kennziffer des Landes ("49" für Deutschland bzw. "43" für Österreich)
- die Vorwahl (ohne Null am Anfang) (z. B. "69" für Frankfurt)
- ein Leerzeichen (mit der Taste ⏏)
- die Rufnummer des MFC (evtl. zur besseren Lesbarkeit auch durch Leerzeichen untergliedert)

Beispiel: +49 69 12345 (für Deutschland)

1. Drücken Sie **Menü/Eing., 0, 3.**

3. Abs. - Kennung

2. Geben Sie die Faxnummer des MFC ein (bis zu 20 Zeichen).

Fax:

Drücken Sie **Menü/Eing.**

3. Geben Sie den Namen (bis zu 20 Zeichen) über die Zifferntasten ein

Name:

(siehe *Texteingabe im Funktionsmenü* auf Seite 158).

Drücken Sie **Menü/Eing.**

4. Drücken Sie **Stopp.**





- Bindestriche können nicht eingegeben werden.
- Um ein Leerzeichen einzugeben, drücken Sie zwischen Ziffern einmal und zwischen Buchstaben zweimal ⏏.
- Wenn zuvor bereits eine Absenderkennung programmiert wurde, werden Sie gefragt, ob diese geändert werden soll. Drücken Sie **1** und ändern Sie dann die Angaben, oder drücken Sie **2**, wenn die Absenderkennung nicht geändert werden soll.

## Anschlussart

---

Ihr MFC ist werkseitig für die Installation an einem Hauptanschluss eingestellt. Wenn es in einer Nebenstellenanlage oder an einem ADSL-Anschluss angeschlossen ist, der auch zum Senden und Empfangen von Faxen verwendet wird, müssen Sie die Einstellung entsprechend ändern.



Für den Betrieb des MFC an einer Nebenstellenanlage wählen Sie *Nebenstelle*, für den Betrieb an einem ADSL-Anschluss wählen Sie *ADSL*. Wenn Sie das MFC weder an einer Nebenstellenanlage noch an einem ADSL-Anschluss betreiben, verwenden Sie die werkseitige Einstellung *Normal*.

1. Drücken Sie **Menü/Eing.**, **0**, **5**. 5.Anschlussart
2. Wählen Sie mit  oder  die Einstellung *Nebenstelle*, *ADSL* oder *Normal*.  
Drücken Sie **Menü/Eing.**
3. Drücken Sie **Stopp**.

## Wahlverfahren (Ton/Puls)

---

Werkseitig ist das modernere Tonwahlverfahren (MFV) eingestellt. Falls in Ihrem Telefonnetz noch die Pulswahl verwendet wird, müssen Sie hier die entsprechende Einstellung wählen.

1. Drücken Sie **Menü/Eing.**, **0**, **4**. 4.Ton-/Pulswahl
2. Wählen Sie mit  oder  die Einstellung *Puls* (oder *Ton*).  
Drücken Sie **Menü/Eing.**
3. Drücken Sie **Stopp**.

# Geräteeinstellungen

## Umschaltzeit für Betriebsarten

---

Das MFC hat 3 Betriebsarten-Tasten zum temporären Wechseln der Betriebsart: Fax, Scanner und Kopierer. Sie können einstellen, wie viele Minuten oder Sekunden nach dem letzten Kopier- oder Scanvorgang das MFC wieder zum Faxbetrieb umschaltet. Wenn Sie **Aus** wählen, verbleibt das MFC jeweils in der zuletzt verwendeten Betriebsart.

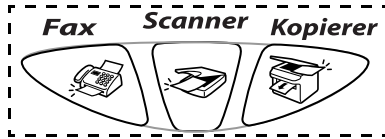





1. Drücken Sie **Menü/Eing.**, 1, 1. 1.Umschaltzeit
2. Wählen Sie mit oder die Einstellung 0 Sek., 30 Sek., 1 Min., 2 Min., 5 Min. oder Aus.
3. Drücken Sie **Menü/Eing.**
4. Drücken Sie **Stopp.**

## MFC auf die verwendete Papiersorte einstellen

---

Damit Sie die optimale Druckqualität erhalten, sollte das MFC auf die verwendete Papiersorte eingestellt werden.

1. Drücken Sie **Menü/Eing.**, **1**, **2**. 2.Papiersorte
2. Wählen Sie mit  oder  die Einstellung **Normal**, **Inkjet**, **Glanz** oder **Folie**.  
Drücken Sie **Menü/Eing.**
3. Wenn Sie die Einstellung **Glanz** ausgewählt haben, wählen Sie mit  oder  **Glanz:4 Farben** oder **Glanz:3 Farben** aus.  
Drücken Sie **Menü/Eing.**



Die Druckqualität der schwarzen Tinte ist je nach Art des verwendeten Glanzpapiers unterschiedlich. Wenn Sie die Einstellung **Glanz:4 Farben** wählen, wird die schwarze Tinte verwendet. Sollte diese auf dem verwendeten Glanzpapier nicht haften, wählen Sie **Glanz:3 Farben**. Schwarz wird dann durch Kombination der 3 Tintenfarben erzeugt.

### 4. Drücken Sie **Stopp**.



Das MFC legt das Papier mit der bedruckten Seite nach oben auf der Papierablage ab. Bedruckte Folien und Glanzpapier sollten Sie sofort von der Papierablage nehmen, um Papierstaus oder das Verschmieren der Tinte zu vermeiden.

# Klingellautstärke

---

Mit dieser Funktion können Sie einstellen, wie laut das MFC bei einem Telefon- oder Faxanruf klingelt, oder das Klingeln ganz ausschalten.

Sie können die Einstellung über das Menü oder - wenn das MFC nicht mit einer anderen Funktion beschäftigt ist - auch über die Lautstärke-Tasten ändern.

*Über das Menü:*

**1.** Drücken Sie **Menü/Eing., 1, 3, 1.**

1.Klingeln

**2.** Wählen Sie mit  oder  die Einstellung (Leise, Normal, Laut oder Aus).



Drücken Sie **Menü/Eing.**

**3.** Drücken Sie **Stopp.**

*Mit den Lautstärke-Tasten:*

**1.** Vergewissern Sie sich, dass das Gerät nicht mit einer anderen Funktion beschäftigt ist.

**2.** Drücken Sie  (**Fax**), falls diese Taste nicht bereits grün leuchtet.



**3.** Drücken Sie die Taste  oder , um das Klingeln lauter oder leiser zu stellen. Das Gerät klingelt jeweils beim Drücken dieser Tasten, damit Sie die Lautstärke prüfen können, und im Display wird die gewählte Lautstärke angezeigt. Die gewählte Einstellung bleibt erhalten, bis sie erneut geändert wird.



## Signalton

---



Der Signalton ist zu hören, wenn Sie eine Taste drücken, ein Fehler auftritt oder ein Fax gesendet bzw. empfangen wurde. Er kann auf **Leise**, **Norm.** oder **Laut** eingestellt oder ganz ausgeschaltet werden (**Aus**). Werkseitig ist der Signalton auf **Leise** gestellt.

1. Drücken Sie **Menü/Eing.**, **1**, **3**, **2**. 2.Signalton
2. Wählen Sie mit  oder  die Einstellung **Leise**, **Norm.**, **Laut** oder **Aus**.  
Drücken Sie **Menü/Eing.**
3. Drücken Sie **Stopp**.

## Lautsprecher-Lautstärke

---



Sie können den Lautsprecher leiser oder lauter stellen oder ausschalten.

1. Drücken Sie **Menü/Eing.**, **1**, **3**, **3**. 3.Lautsprecher
2. Wählen Sie mit  oder  die Einstellung **Leise**, **Normal**, **Laut** oder **Aus**.  
Drücken Sie **Menü/Eing.**
3. Drücken Sie **Stopp**.

## Zeitumstellung auf Sommer- bzw. Winterzeit

---

Mit dieser Funktion können Sie das Gerät schnell auf Sommer- oder Winterzeit umstellen.



1. Drücken Sie **Menü/Eing.**, **1**, **4**. 4.Zeitumstellung
2. Wählen Sie mit  oder  die Einstellung **Auf Sommerzeit** (oder **Auf Winterzeit**).
3. Drücken Sie **Menü/Eing.**
4. Drücken Sie **1**, um die Änderung zu bestätigen  
— oder —  
drücken Sie **2**, um die Funktion ohne Änderung abzubrechen.

## Funktion der Taste „Stand-by Fax“ festlegen

---

Sie können einstellen, ob bei eingeschaltetem Stand-by-Modus Faxe angenommen werden sollen oder nicht. Werkseitig ist der Faxempfang eingeschaltet. Wenn keine Anrufe angenommen werden sollen, wählen Sie die Einstellung Faxempfang: Aus.

Genauere Informationen zu den dann verfügbaren Funktionen im Standby-Modus finden Sie unter *Stand-by-Modus für den Faxempfang* auf Seite 6.

1. Drücken Sie **Menü/Eing.**, **1**, **5**.
2. Wählen Sie mit  oder  die Einstellung Faxempfang: Aus (oder Ein).
3. Drücken Sie **Menü/Eing.**
4. Drücken Sie **Stopp**.

5. Stand-by Fax

# 4 Tastensperre

## Tastensperre

Mit dieser Funktion können Sie den Zugang zu den wichtigsten Funktionen des MFC sperren. Wenn die Tastensperre eingeschaltet ist, können nur noch die folgenden Funktionen ausgeführt werden.

- Empfang von Dokumenten
- Fernabfrage-Funktionen
- Zeitversetztes Senden\*
- Faxabruf\*
- Fax-Weiterleitung\*
- Telefonieren mit einem externen Telefon



\* Diese Funktionen werden nur ausgeführt, wenn sie vor dem Einschalten der Tastensperre programmiert wurden.

# Tastensperre verwenden

---

Um die Tastensperre ein- oder ausschalten zu können, muss ein Kennwort eingegeben werden.

## Tastensperre zum ersten Mal einschalten





1. Drücken Sie **Menü/Eing.**, **2**, **0**, **1**.
2. Geben Sie eine vierstellige Zahl als Kennwort ein.
3. Drücken Sie **Menü/Eing.**   
Sie werden nun aufgefordert, das Kennwort zur Bestätigung noch einmal einzugeben.
4. Geben Sie dasselbe Kennwort noch einmal ein und drücken Sie **Menü/Eing.**
5. Wählen Sie mit  oder  die Einstellung Sperre einstell.   
und drücken Sie **Menü/Eing.**  
Sie werden aufgefordert, das aktuell gültige Kennwort einzugeben.
6. Geben Sie das vierstellige Kennwort noch einmal über die Zifferntasten ein.  
Drücken Sie **Menü/Eing.**

Im Display erscheint für 2 Sekunden *Ausgeführt!*, dann Tasten gesperrt. Die Tastensperre ist nun eingeschaltet.

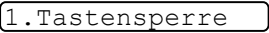

Wenn Sie in Schritt 6 ein falsches Kennwort eingeben, erscheint *Kennwort falsch* im Display. Nach ca. 2 Sekunden wird diese Anzeige gelöscht. Versuchen Sie dann, die Tastensperre noch einmal mit dem richtigen Kennwort einzuschalten (siehe *Tastensperre wieder einschalten* auf Seite 28).  
Falls Sie das Kennwort vergessen haben sollten, wenden Sie sich bitte an Ihren Brother-Vertriebspartner.

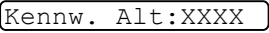
## Kennwort ändern

1. Drücken Sie **Menü/Eing.**, **2**, **0**, **1**.  

2. Wählen Sie mit  oder  die Einstellung *Kennwort*.  
Drücken Sie **Menü/Eing.**  
Sie werden aufgefordert, das alte Kennwort einzugeben.  

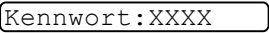
3. Geben Sie das vierstellige, aktuell gültige Kennwort über die Zifferntasten ein.  
Drücken Sie **Menü/Eing.**  

4. Geben Sie eine vierstellige Zahl als neues Kennwort ein.  
Drücken Sie **Menü/Eing.**  
Im Display erscheint *Bestätigen*.  

5. Geben Sie nun dasselbe Kennwort noch einmal ein und drücken Sie **Menü/Eing.**
6. Drücken Sie **Stopp**.

## Tastensperre ausschalten

1. Wenn die Tastensperre eingeschaltet ist, drücken Sie **Menü/Eing.**  

2. Geben Sie das 4-stellige Kennwort über die Zifferntasten ein und drücken Sie **Menü/Eing.**  
Im Display erscheint *Ausgeführt!* und nach ca. 2 Sekunden wieder die normale Anzeige. Die Tastensperre ist dann ausgeschaltet.



Wenn Sie in Schritt 2 ein falsches Kennwort eingeben, erscheint *Kennwort falsch* im Display. Nach ca. 2 Sekunden erscheint wieder *Tasten gesperrt*. Sie müssen dann wieder mit Schritt 1 beginnen, um das richtige Kennwort zum Ausschalten der Tastensperre einzugeben.

Falls Sie das Kennwort vergessen haben sollten, wenden Sie sich bitte an Ihren Brother-Vertriebspartner.

## Tastensperre wieder einschalten

1. Drücken Sie **Menü/Eing.**, **2**, **0**, **1**.

1.Tastensperre

2. Wählen Sie mit  oder  die Einstellung *Sperre* einstell.

Drücken Sie **Menü/Eing.** Sie werden aufgefordert, das aktuell gültige Kennwort einzugeben.

Kennwort:XXXX

3. Geben Sie das vierstellige, aktuell gültige Kennwort über die Zifferntasten ein und drücken Sie dann **Menü/Eing.**

Im Display erscheint ca. 2 Sekunden lang *Ausgeführt!* und dann *Tasten gesperrt*. Die Tastensperre ist nun eingeschaltet.



Wenn Sie in Schritt 3 ein falsches Kennwort eingeben, erscheint *Kennwort falsch* im Display. Nach ca. 2 Sekunden wird diese Anzeige gelöscht. Sie müssen dann wieder mit Schritt 1 beginnen, um das richtige Kennwort einzugeben.

Falls Sie das Kennwort vergessen haben sollten, wenden Sie sich bitte an Ihren Brother-Vertriebspartner.



- 1. Senden**
- 2. Empfangen**
- 3. Rufnummernspeicher**
- 4. Faxabruf (Polling)**
- 5. Fernabfrage (nicht möglich mit Farbfax-Funktion)**
- 6. Berichte und Listen**
- 7. Externes Telefon und externer Anrufbeantworter**

# 1 Senden

## Fax senden

### Faxbetrieb einschalten

---

Vergewissern Sie sich vor dem Senden, dass die Taste  (**Fax**) grün leuchtet. Wenn Sie nicht leuchtet, drücken Sie die Taste  (**Fax**), um den Faxbetrieb einzuschalten. Werkseitig ist der Faxbetrieb als Standardbetriebsart eingestellt.

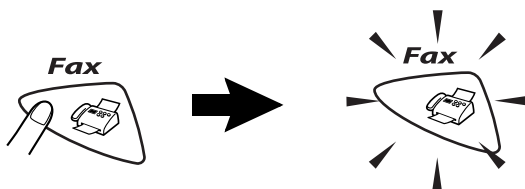

### Schwarzweiß-Fax automatisch senden

---

So einfach geht´s:

1. Drücken Sie  (**Fax**), falls diese Taste nicht bereits grün leuchtet.
2. Legen Sie das Dokument mit der zu sendenden Seite nach unten in den Dokumenteneinzug (siehe *Dokument einlegen* auf Seite 8).
3. Geben Sie die Faxnummer des Empfängers mit den Zifferntasten, über die Zielwahl, den Telefon-Index oder die Kurzwahl ein.
4. Drücken Sie **Start S/W**.

In den folgenden Abschnitten werden alle zum Senden von Dokumenten verfügbaren Einstellungen und Funktionen ausführlich erklärt.

 Während das MFC ein Dokument einliest, die Faxnummer wählt oder das Dokument sendet, können Sie den Auftrag einfach mit **Stopp** abbrechen.



## Farbfax senden

---

Sie können auch ein Fax in Farbe versenden. Dazu muss das empfangende Gerät ebenfalls über eine Farbfax-Funktion (ITU-T30e) verfügen.

1. Drücken Sie  (**Fax**), falls diese Taste nicht bereits grün leuchtet.
2. Legen Sie das Dokument mit der zu sendenden Seite nach unten in den Dokumenteneinzug (siehe *Dokument einlegen* auf Seite 8).
3. Geben Sie die Faxnummer des Empfängers mit den Zifferntasten, über die Zielwahl, den Telefon-Index oder die Kurzwahl ein.
4. Drücken Sie **Start Farbe**.



Beim Senden mit der Farbfax-Funktion wird das Dokument vor dem Senden nicht in den Speicher eingelesen. Daher können Funktionen wie das zeitversetzte Senden und der passive Faxabruf für Farbfaxe nicht verwendet werden.

## Manuell senden (nur mit externem Telefon möglich)

---

1. Drücken Sie  (**Fax**), falls diese Taste nicht bereits grün leuchtet.
2. Legen Sie das Dokument mit der zu sendenden Seite nach unten in den Dokumenteneinzug (siehe *Dokument einlegen* auf Seite 8).
3. Nehmen Sie den Hörer des externen Telefons ab und warten Sie auf den Wählton.
4. Geben Sie die Faxnummer des Empfängers ein.
5. Warten Sie, bis Sie den Faxton hören, und drücken Sie dann **Start S/W** oder **Start Farbe**.
6. Legen Sie den Hörer wieder auf.

# Faxnummer wählen

## Manuell wählen

Geben Sie die Faxnummer über die Zifferntasten ein.



## Rufnummernspeicher verwenden

Wenn Sie die gewünschte Rufnummer zuvor gespeichert haben (siehe *Rufnummern speichern* auf Seite 51), können Sie zum Anwählen auch die Zielwahl, den Telefon-Index und die Kurzwahl verwenden.

### Zielwahl

Drücken Sie die Zielwahltaste, unter der die Faxnummer gespeichert wurde (siehe *Zielwahl speichern* auf Seite 52).

Zur Verwendung der Zielwahlnummern 5 bis 8 drücken Sie die entsprechende Zielwahltaste bei niedergedrückter **Code**-Taste.

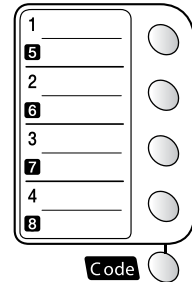

 Wenn im Display **Nicht belegt!** erscheint, ist unter der eingegebenen Zielwahl keine Nummer gespeichert.

### Kurzwahl

Drücken Sie **Tel-Index/Kurzwahl**, dann **#** und geben Sie anschließend die zweistellige Kurzwahlnummer ein, unter der die Faxnummer gespeichert wurde (siehe *Kurzwahl speichern* auf Seite 53).

Tel-Index/Kurzwahl





Zweistellige Kurzwahl

 Wenn im Display **Nicht belegt!** erscheint, ist unter der eingegebenen Kurzwahl keine Nummer gespeichert.

## Telefon-Index

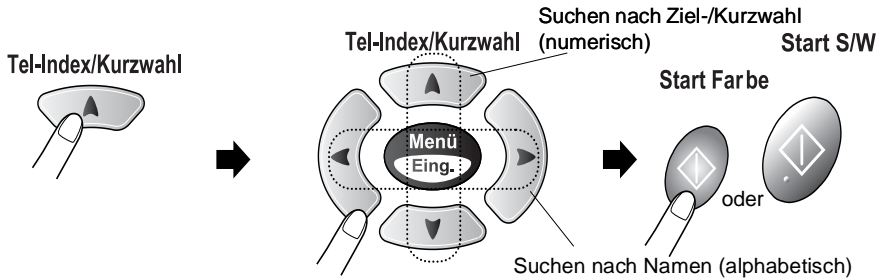
Drücken Sie **Tel-Index/Kurzwahl** und wählen Sie dann mit den Navigationstasten die Nummer im Telefon-Index aus.



 Zur alphabetischen Suche können Sie auch zuerst den Anfangsbuchstaben des Namens mit den Zifferntasten eingeben und dann den Namen auswählen.

## Wahlwiederholung

---

**Automatische Wahlwiederholung:** Beim automatischen Senden wählt das MFC einen besetzten Anschluss selbsttätig bis zu 3-mal im Abstand von 5 Minuten an.

**Manuelle Wahlwiederholung:** Um die zuletzt gewählte Nummer noch einmal anzuwählen, drücken Sie **Wahl/W**, dann **Start S/W** oder **Start Farbe**. Legen Sie zuvor das Dokument ein, falls es sich nicht schon im Dokumenteneinzug befindet.

Mit **Stopp** können Sie die Wahlwiederholung abbrechen.

## Sendevorbereitung (Dual Access) (nicht möglich mit Farbfax-Funktion)

---

Wenn der Direktversand ausgeschaltet ist (werkseitige Einstellung), können Sie Sendeaufträge vorbereiten und senden, während das MFC ein Fax empfängt oder aus dem Speicher sendet. Das heißt, Sie müssen nicht warten, bis der aktuelle Sende- bzw. Empfangsvorgang abgeschlossen ist.

Das Display zeigt jeweils die Nummer des Sendeauftrages und den noch freien Speicherplatz an.



- Wie viele Seiten gespeichert werden können, ist von der Menge und Art der Daten (Text oder Grafiken) abhängig.
- Wenn der Speicher voll ist und Sie eine einzelne Seite senden, wird diese nicht gespeichert, sondern direkt gesendet.
- Farbfaxe werden unabhängig von der gewählten **Direktversand**-Einstellung immer direkt versendet, ohne zuvor gespeichert zu werden.

## Speicher-voll-Meldung

---

Wenn beim Einlesen der ersten Seite **Speicher voll** im Display erscheint, brechen Sie die Funktion mit **Stopp** ab. Wenn die Meldung beim Einlesen der 2. oder folgender Seiten erscheint, können Sie statt **Stopp** auch die Taste **Start S/W** drücken, um die bereits eingelesenen Seiten zu senden.



Warten Sie gegebenenfalls, bis anstehende Aufträge abgeschlossen sind, bevor Sie das Dokument noch einmal senden,

— **oder** —

verwenden Sie die Funktion **Direktversand**.

Sie können auch wieder freien Speicher schaffen, indem Sie die Faxspeicherung ausschalten (siehe *Faxspeicherung* auf Seite 64)

— **oder** —

empfangene und gespeicherte Faxe ausdrucken lassen (siehe *Gespeicherte Faxe drucken* auf Seite 50)

— **oder** —

programmierte Sendeaufträge abbrechen (siehe *Anzeigen/Abbrechen anstehender Aufträge* auf Seite 35).

## Abbrechen einer Sendung mit der Stopp-Taste

---

Während das MFC ein Dokument einliest, die Faxnummer wählt oder das Dokument sendet, können Sie den Auftrag einfach mit **Stopp** abbrechen.

## Anzeigen/Abbrechen anstehender Aufträge

---



Anstehende Aufträge können wie folgt angezeigt und - falls notwendig - abgebrochen werden.

1. Drücken Sie **Menü/Eing.**, **2**, **6**.

6.Anst. Aufträge

Es wird nun der erste anstehende Auftrag im Display angezeigt. (Falls kein Auftrag programmiert ist, erscheint: *Kein Vorgang*).

2. Falls nur ein Auftrag programmiert ist, gehen Sie zu Schritt 3 — **oder** —

wenn mehr als ein Auftrag programmiert ist, können Sie den Auftrag, der abgebrochen werden soll, mit  oder  wählen und dann **Menü/Eing.** drücken.

3. Drücken Sie **1**, um den Auftrag abzubrechen (zum Löschen weiterer Aufträge gehen Sie wieder zu Schritt 2)

— **oder** —

drücken Sie **2**, wenn die Funktion nicht abgebrochen werden soll.

4. Drücken Sie **Stopp**, um das Menü zu verlassen.

# Sendeeinstellungen

## Verschiedene Einstellungen zum Senden wählen

---

Zum Senden eines Dokumentes können Sie verschiedene Funktionen einstellen wie den passenden Kontrast, eine andere Auflösung, den Übersee-Modus, die zeitversetzte Übertragung oder den Direktversand.

Nachdem Sie wie in den folgenden Abschnitten beschrieben eine Sendeeinstellung gewählt haben, erscheint im Display die Frage, ob Sie weitere Einstellungen vornehmen oder das Dokument nun senden möchten:

Drücken Sie **1**, um weitere Sendeeinstellungen vorzunehmen. Im Display wird wieder das Menü `Sendeeinstell.` angezeigt

Weitere Einstell

1.Ja 2.Nein

— oder —

drücken Sie **2**, wenn keine weiteren Einstellungen mehr notwendig sind und Sie den Sendevorgang starten möchten.

## Direktversand (ohne Einlesen des Dokumentes in den Speicher)

---

Wenn der Direktversand eingeschaltet ist, wird das zu sendende Dokument nicht gespeichert, sondern erst eingelesen, wenn die Verbindung hergestellt ist. Der Direktversand kann für alle Sendungen oder nur für die aktuelle Sendung eingeschaltet werden.





Sie können den Direktversand zum Beispiel verwenden, wenn viele verschiedene Sendevorgänge vorbereitet wurden und zwischendurch dringend ein anderes Dokument versendet werden muss. Sobald die Leitung frei ist, beginnt das Gerät zu wählen und sendet dann das Dokument mit Direktversand ohne es zu speichern. Anschließend setzt das Gerät die Übertragung der restlichen vorbereiteten Sendevorgänge fort.

Wenn der Speicher voll ist, sendet das MFC automatisch mit Direktversand (auch wenn der `Direktversand` auf `Aus` gestellt ist).





- Farbfaxe werden unabhängig von der hier gewählten Einstellung immer direkt versendet, ohne zuvor gespeichert zu werden.
- Wenn der Direktversand eingeschaltet ist, kann die Wahlwiederholung nicht verwendet werden.

## Direktversand für die aktuelle Sendung

1. Drücken Sie  (**Fax**), falls diese Taste nicht bereits grün leuchtet.
2. Legen Sie das Dokument mit der zu sendenden Seite nach unten in den Dokumenteneinzug (siehe *Dokument einlegen* auf Seite 8).
3. Drücken Sie **Menü/Eing., 2, 2, 5.** 5.Direktversand
4. Wählen Sie mit  oder  die Einstellung *Aktuelle Sendung*.  
Drücken Sie **Menü/Eing.**
5. Wählen Sie mit  oder  die Einstellung *Akt. Send. : Ein (oder Aus)*.  
Drücken Sie **Menü/Eing.**
6. Drücken Sie **1**, wenn Sie weitere Sendeeinstellungen vornehmen möchten  
— **oder** —  
drücken Sie **2**, um das Menü zu verlassen.
7. Geben Sie die Faxnummer des Empfängers ein.  
Drücken Sie **Start S/W** oder **Start Farbe**.

## Direktversand für alle Sendungen

1. Drücken Sie  (**Fax**), falls diese Taste nicht bereits grün leuchtet.
2. Drücken Sie **Menü/Eing., 2, 2, 5.** 5.Direktversand
3. Wählen Sie mit  oder  die Einstellung *Alle Send. : Ein (oder Aus)*.  
Drücken Sie **Menü/Eing.**
4. Drücken Sie **1**, wenn Sie weitere Sendeeinstellungen vornehmen möchten  
— **oder** —  
drücken Sie **2**, wenn Sie wie folgt den Sendevorgang starten möchten.





## Kontrast

---

Wenn die Einstellung `Auto` gewählt ist, verwendet das MFC für normal gedruckte Dokumente automatisch die passende Kontrasteinstellung.

Falls Sie jedoch ein extrem helles oder dunkles Dokument senden wollen, können Sie den entsprechenden Kontrast (`Hell` für sehr helle, `Dunkel` für sehr dunkle Dokumente) für dieses Dokument wie folgt wählen.

Nach dem Senden des Dokumentes wird der Kontrast automatisch wieder auf die Einstellung `Auto` zurückgesetzt, die für die meisten Dokumente verwendet werden kann.



1. Drücken Sie  (**Fax**), falls diese Taste nicht bereits grün leuchtet.
2. Legen Sie das Dokument mit der zu sendenden Seite nach unten in den Dokumenteneinzug (siehe *Dokument einlegen* auf Seite 8).
3. Drücken Sie **Menü/Eing.**, **2**, **2**, **1**.
4. Wählen Sie mit  oder  die Einstellung `Auto`, `Hell` oder `Dunkel`.  
Drücken Sie **Menü/Eing.**
5. Drücken Sie **1**, wenn Sie weitere Sendeeinstellungen vornehmen möchten   
— **oder** —  
drücken Sie **2**, wenn Sie wie folgt den Sendevorgang starten möchten.
6. Geben Sie die Faxnummer des Empfängers ein.  
Drücken Sie **Start S/W** oder **Start Farbe**.

# Faxauflösung

---



Die Auflösung kann entweder mit der Taste **Auflösung** temporär geändert werden, d. h. nur für das aktuell im Dokumenteneinzug liegende Dokument, oder über das Menü für alle Dokumente festgelegt werden.

## Auflösung für das aktuelle Dokument ändern

1. Drücken Sie  (**Fax**), falls diese Taste nicht bereits grün leuchtet.
2. Legen Sie das Dokument mit der zu sendenden Seite nach unten in den Dokumenteneinzug (siehe *Dokument einlegen* auf Seite 8).
3. Drücken Sie dann die Taste **Auflösung** und wählen Sie mit  oder  die gewünschte Einstellung aus.  
Drücken Sie **Menü/Eing.**
4. Senden Sie das Dokument wie gewohnt. Nach dem Senden des Dokumentes ist wieder die im Menü gewählte Auflösungseinstellung gültig.

## Auflösung für alle Dokumente ändern

Die hier gewählte Auflösung ist für alle Dokumente gültig, bis Sie eine andere Einstellung wählen.

1. Drücken Sie  (**Fax**), falls diese Taste nicht bereits grün leuchtet.
2. Drücken Sie **Menü/Eing.**, **2**, **2**, **2**. 2.Faxauflösung
3. Wählen Sie mit  oder  die gewünschte Einstellung.  
Drücken Sie **Menü/Eing.**
4. Drücken Sie **1**, wenn Sie weitere Sendeeinstellungen vornehmen möchten  
— **oder** —  
drücken Sie **2**, um das Menü zu verlassen.

Standard	Geeignet für die meisten gedruckten Dokumente
Fein	Für kleine Schrift. Die Übertragung dauert etwas länger als mit der Standard-Auflösung.
Superfein	Für sehr kleine und feine Zeichnungen. Die Übertragung dauert länger als mit der Fein-Auflösung.
Foto	Für Fotos und Dokumente mit verschiedenen Graustufen. Überträgt mit der geringsten Geschwindigkeit.

## Zeitversetztes Senden (nicht möglich mit Farbfax-Funktion)

---

Sie können bis zu 50 Dokumente automatisch zu einem späteren Zeitpunkt (innerhalb von 24 Stunden) senden lassen, um z. B. billigere Gebührentarife zu nutzen.

1. Drücken Sie  (**Fax**), falls diese Taste nicht bereits grün leuchtet.
2. Legen Sie das Dokument mit der zu sendenden Seite nach unten in den Dokumenteneinzug (siehe *Dokument einlegen* auf Seite 8).
3. Drücken Sie **Menü/Eing.**, **2**, **2**, **3**.
4. Geben Sie die Uhrzeit, zu der das Dokument gesendet werden soll, im 24-Stundenformat ein (z. B. 19:45).  
Drücken Sie **Menü/Eing.**
5. Drücken Sie **1**, wenn das Dokument nicht gespeichert, sondern direkt gesendet werden soll. Es bleibt dann im Dokumenteneinzug, bis die Übertragung beginnt.   
— **Oder** —  
Drücken Sie **2**, wenn das Dokument gespeichert werden soll, damit der Dokumenteneinzug für das Senden oder Kopieren weiterer Dokumente frei bleibt.
6. Drücken Sie **1**, wenn Sie weitere Sendeeinstellungen vornehmen möchten,  
— **oder** —  
drücken Sie **2**, wenn Sie wie folgt den Sendevorgang starten möchten.
7. Geben Sie die Faxnummer ein.  
Drücken Sie **Start S/W**.  
Das MFC wartet bis zur eingegebenen Uhrzeit und sendet dann das Fax.





Wie viele Seiten gespeichert werden können, ist von der Menge und Art der Daten (Text oder Grafiken) abhängig.

## Stapelübertragung (nicht möglich mit Farbfax-Funktion)

---

Wenn diese Funktion eingeschaltet ist, ordnet das Gerät alle zeitversetzten Sendevorgänge und sendet alle Dokumente, für die dieselbe Sendezeit und derselbe Empfänger programmiert wurden, zusammen in einem Übertragungsvorgang.

1. Drücken Sie  (**Fax**), falls diese Taste nicht bereits grün leuchtet.
2. Drücken Sie **Menü/Eing.**, **2**, **2**, **4**.
3. Wählen Sie mit  oder  die Einstellung **Ein** (oder **Aus**).  
Drücken Sie **Menü/Eing.**
4. Drücken Sie **Stopp**.

4. Stapelübertrag

## Rundsenden (nicht möglich mit Farbfax-Funktion)

---

Sie können ein Dokument automatisch an bis zu 158 verschiedene Empfänger rundsenden (8 Zielwahlnummern, 100 Kurzwahlnummern und 50 manuell eingegebene Rufnummern).

Der verfügbare Speicher ist von Anzahl und Umfang der bereits gespeicherten Aufträge und der Anzahl der für das Rundsenden eingegebenen Empfänger abhängig.

Zum Rundsenden können die Nummern der Empfänger mit den Zielwahltasten, mit Hilfe der **Tel-Index/Kurzwahl**-Taste oder manuell mit den Zifferntasten eingegeben werden. Nach Eingabe jeder Faxnummer müssen Sie **Menü/Eing.** drücken.

Sie können die gespeicherten Ziel- und Kurzwahlnummern auch zu verschiedenen Rundsendegruppen (max. 6) zusammenfassen, z. B. eine Gruppe für Kunden, eine andere für Vereinsmitglieder (siehe *Rundsende-Gruppen speichern* auf Seite 54). Sie brauchen dann zur Eingabe der Nummern nur die entsprechende Gruppe zu wählen.

1. Drücken Sie  (**Fax**), falls diese Taste nicht bereits grün leuchtet.
2. Legen Sie das Dokument mit der zu sendenden Seite nach unten in den Dokumenteneinzug (siehe *Dokument einlegen* auf Seite 8).
3. Geben Sie die erste Nummer bzw. Rundsendegruppe mit Hilfe des Telefon-Index, der Zielwahl, der Kurzwahl oder manuell mit den Zifferntasten ein (siehe *Rufnummernspeicher verwenden* auf Seite 32).
4. Wenn der gewünschte Name oder die gewünschte Nummer im Display angezeigt wird, drücken Sie **Menü/Eing.**

 Wenn Sie die Nummer im Telefon-Index gewählt haben, drücken Sie noch einmal **Menü/Eing.**

Die Aufforderung zur Eingabe der nächsten Nummer erscheint nun.

5. Geben Sie die nächste Nummer ein und Sie drücken **Menü/Eing.**

6. Wiederholen Sie Schritt 5, bis Sie alle Empfänger eingegeben haben.
7. Drücken Sie danach **Start S/W**. Das MFC beginnt mit dem Einlesen des Dokumentes.

Nach dem Rundsendevorgang wird ein Bericht ausgedruckt, der Sie über das Ergebnis der Übertragung informiert.





- Sie können auch das Nachwahlverfahren verwenden, um z. B. eine Vorwahl für kostengünstige Tarife einzugeben (Call-by-Call). Beachten Sie jedoch, dass jede Ziel- oder Kurzwahl als eine Station zählt und sich dadurch die Anzahl der Stationen, zu denen rundgesendet werden kann, verringert (siehe *Nachwahlverfahren (Call-by-Call)* auf Seite 52).
- Wenn ein Anschluss besetzt ist oder die Verbindung nicht hergestellt werden konnte, wird der Anschluss automatisch erneut angewählt.
- Wenn der Speicher voll ist, können Sie den Auftrag mit **Stopp** abbrechen oder - falls bereits mehr als eine Seite eingelesen wurde - den bereits eingelesenen Teil durch Drücken der Taste **Start S/W** senden (siehe *Speicher-voll-Meldung* auf Seite 34).

# Übersee-Modus

---

Wenn bei Übersee-Übertragungen Fehler auftreten, sollten Sie diese Funktion einschalten. Sie wird nach der Übertragung automatisch wieder ausgeschaltet.

1. Drücken Sie  (**Fax**), falls diese Taste nicht bereits grün leuchtet.
2. Legen Sie das Dokument mit der zu sendenden Seite nach unten in den Dokumenteneinzug (siehe *Dokument einlegen* auf Seite 8).
3. Drücken Sie **Menü/Eing., 2, 2, 7.** 7.Übersee-Modus
4. Wählen Sie mit  oder  die Einstellung **Ein** (oder **Aus**).  
Drücken Sie **Menü/Eing.**
5. Drücken Sie **1**, wenn Sie weitere Sendeeinstellungen vornehmen möchten,  
— **oder** —  
drücken Sie **2**, wenn Sie wie folgt den Sendevorgang starten möchten.
6. Geben Sie die Faxnummer des Empfängers ein.  
Drücken Sie **Start S/W** oder **Start Farbe**.



# 2 Empfangen

## Empfangsmodus

Werkseitig ist der automatische Faxempfang eingestellt.

Das heißt, das Gerät nimmt alle Anrufe automatisch nach der eingestellten Anzahl von Klingelzeichen an und schaltet zum Faxempfang um. Das MFC sollte dazu an einer separaten Leitung angeschlossen sein.

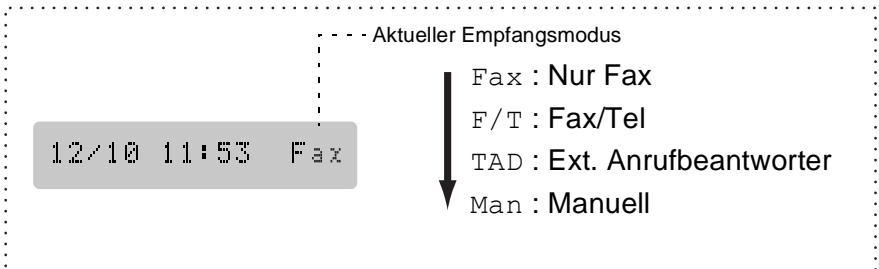



Der Empfangsmodus kann in **Menü/Eing., 0, 1** geändert werden. Die Einstellungen *Fax/Tel*, *Manuell* und *TAD:Anrufbeantw.* können jedoch nur verwendet werden, wenn ein externes Telefon bzw. ein externer Anrufbeantworter an derselben Telefonleitung wie das MFC angeschlossen ist. Lesen Sie dazu *Externes Telefon und externer Anrufbeantworter* auf Seite 72.

## Klingelanzahl

---



Mit dieser Funktion wird festgelegt, nach wie vielen Klingelzeichen das MFC einen Anruf im Fax- oder Fax/Tel- Modus automatisch annimmt.

1. Drücken Sie  (**Fax**), falls diese Taste nicht bereits grün leuchtet.
2. Drücken Sie **Menü/Eing.**, **2**, **1**, **1**. 1.Klingelanzahl
3. Wählen Sie mit  oder  die gewünschte Klingelanzahl (01-04).  
Drücken Sie **Menü/Eing.**
4. Drücken Sie **Stopp**.

## Automatische Verkleinerung beim Empfang

---

Mit dieser Funktion kann verhindert werden, dass empfangene Dokumente, die größer als das A4-Empfangspapier sind, auf zwei Seiten ausgedruckt werden. Wenn Sie **Ein** wählen, wird das Fax automatisch so verkleinert, dass es auf das A4-Empfangspapier passt.

1. Drücken Sie  (**Fax**), falls diese Taste nicht bereits grün leuchtet.
2. Drücken Sie **Menü/Eing.**, **2**, **1**, **5**. 5.Auto Verkl.
3. Wählen Sie mit  oder  die Einstellung **Ein** (oder **Aus**).  
Drücken Sie **Menü/Eing.**
4. Drücken Sie **Stopp**.



- Falls ein einseitiges Dokument beim Empfang auf zwei Seiten ausgedruckt wird, sollten Sie die Einstellung **Ein** wählen.
- Beachten Sie jedoch, dass zu lange Dokumente nicht verkleinert werden können und deshalb auf zwei Seiten ausgedruckt werden müssen.

## Speicherempfang bei Papiermangel (nicht möglich mit Farbfaxfunktion)

---

Falls die Papierzufuhr während des Empfangs leer wird, erscheint im Display `Papier prüfen`. Legen Sie dann neues Papier ein (siehe *Papier und andere Druckmedien einlegen* auf Seite 10). Falls kein Papier nachgelegt wird, geschieht Folgendes:

### Wenn der Speicherempfang eingeschaltet ist (werkseitige Einstellung) ...



Der Empfang wird trotz Papiermangels fortgesetzt und die restlichen Seiten werden - soweit genügend Speicherkapazität zur Verfügung steht - gespeichert.

Es werden auch alle anschließend empfangenen Faxe gespeichert, bis die Speicherkapazität erschöpft ist. Wenn der Speicher voll ist, werden keine Faxe mehr angenommen. Um die im Speicher empfangenen Faxe auszudrucken, legen Sie neues Papier in die Papierzufuhr ein und drücken Sie **Start S/W**.

### Wenn der Speicherempfang ausgeschaltet ist ...

Die restlichen Seiten des Dokumentes, das gerade empfangen wird, werden gespeichert, sofern noch genügend Speicherkapazität zur Verfügung steht. Alle nachfolgenden Faxe werden nicht mehr angenommen, bis neues Papier eingelegt wird. Um die restlichen Seiten des Dokumentes auszudrucken, legen Sie neues Papier in die Papierzufuhr ein und drücken Sie **Start S/W**.

### Automatischen Speicherempfang einschalten

1. Drücken Sie  (**Fax**), falls diese Taste nicht bereits grün leuchtet.
2. Drücken Sie **Menü/Eing.**, **2**, **1**, **6**. 6.Speicherempf.
3. Wählen Sie mit  oder  die Einstellung `Ein` (oder `Aus`).  
Drücken Sie **Menü/Eing.**
4. Drücken Sie **Stopp**.

## Gespeicherte Faxe drucken

---

Wenn die Funktion `Fax speichern` für die Fax-Weiterleitung oder Fax-Fernweitergabe eingeschaltet ist (siehe *Faxspeicherung* auf Seite 64), können Sie gespeicherte Faxe wie folgt vom MFC ausdrucken lassen:

1. Drücken Sie **Menü/Eing.**, **2**, **5**, **4**.
2. Drücken Sie **Start S/W** oder **Start Farbe**.
3. Drücken Sie, nachdem alle gespeicherten Faxe ausgedruckt wurden, **Stopp**.

4. Fax drucken

# 3 Rufnummernspeicher

## Rufnummern speichern

### Allgemeines

---

Sie können Rufnummern für die Zielwahl, die Kurzwahl und Rufnummerngruppen zum Rundsenden eines Dokumentes speichern. Alle gespeicherten Rufnummern können über den alphabetisch sortierten Telefon-Index im Display gesucht und angewählt werden.



- Die gespeicherten Nummern bleiben auch bei einer Stromunterbrechung erhalten.
- Sie können sich auch ein Rufnummernverzeichnis ausdrucken lassen, dem Sie entnehmen können, unter welcher Ziel- bzw. Kurzwahl welche Rufnummer gespeichert ist (siehe *Berichte und Listen ausdrucken* auf Seite 71).

### Remote Setup (nur für Windows® bzw. Mac OS® X 10.1 /10.2.1 oder neuer)

---

Wenn das MFC an einem Computer angeschlossen ist und die Brother MFL-Pro Suite installiert wurde, können Sie mit dem Remote-Setup-Programm MFC-Einstellungen, wie z. B. das Speichern von Rufnummern, einfach und bequem vom Computer aus vornehmen (siehe *MFC Remote Setup (Windows®)* auf Seite 134 und *MFC Remote Setup (nur Mac OS® X)* auf Seite 183 im Software-Handbuch auf CD-ROM).

## Nachwahlverfahren (Call-by-Call)

Es ist auch möglich, Teile einer Rufnummer, z. B. Vorwahl und Rufnummer, unter verschiedenen Ziel- und Kurzwahlnummern zu speichern. Zum Anwählen der Nummer können Sie dann die Ziel- und Kurzwahlnummern nacheinander verwenden und ggf. auch einen Teil der Nummer manuell über die Zifferntasten eingeben.

So können Sie z. B. lange Zugriffs- und Rufnummern oder Vorwahlen für kostengünstige Vermittlungsdienste (Call-by-Call) speichern und mit einer anderen gespeicherten Rufnummer oder der manuellen Eingabe kombinieren.

Die Nummern werden in der Reihenfolge angewählt, in der sie eingegeben werden, sobald Sie **Start S/W** oder **Start Farbe** drücken.

Beispiel: Nehmen wir an, Sie speichern „06424“ unter der Zielwahl 1 und „7000“ unter der Zielwahl 2. Wenn Sie nun die Zielwahltaste **1**, dann die Zielwahltaste **2** und **Start S/W** oder **Start Farbe** drücken, wird die Nummer 06424 7000 angewählt.

### Zielwahl speichern

Das MFC hat 4 Zielwahltasten, unter denen 8 Rufnummern gespeichert werden können. Diese können dann einfach durch Drücken der entsprechenden Zielwahltaste oder über den Telefon-Index angewählt werden. Die Zielwahl-Nummern 5 bis 8 werden durch Drücken der entsprechenden Zielwahltaste bei niedergedrückter **Code**-Taste aufgerufen.

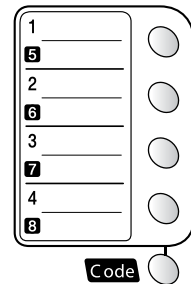

Nach Drücken einer Zielwahltaste wird der gespeicherte Name oder - falls kein Name gespeichert wurde - die entsprechende Rufnummer im Display angezeigt.

1. Drücken Sie **Menü/Eing.**, **2**, **3**, **1**.
2. Drücken Sie die Zielwahltaste, unter der Sie die Nummer speichern möchten.
3. Geben Sie die Nummer ein (bis zu 20 Stellen).  
Drücken Sie **Menü/Eing.**

1.Zielwahl

4. Geben Sie über die Zifferntasten einen Namen mit bis zu 15 Zeichen ein (siehe *Texteingabe im Funktionsmenü* auf Seite 158) und drücken Sie **Menü/Eing.**

— **Oder** —

Drücken Sie nur **Menü/Eing.**, wenn Sie keinen Namen speichern möchten.

5. Gehen Sie zu Schritt 2, um weitere Nummern als Zielwahl zu speichern,

— **oder** —

drücken Sie **Stopp**, um das Menü zu verlassen.

Beim Anwählen der Nummer wird der gespeicherte Name oder, falls kein Name gespeichert wurde, die Rufnummer im Display angezeigt.

## Kurzwahl speichern

---

Sie können 100 Rufnummern als Kurzwahl speichern, die über den Telefon-Index oder nach Drücken von **Tel-Index/Kurzwahl, #** und Eingabe einer zweistelligen Nummer angewählt werden können.

1. Drücken Sie **Menü/Eing., 2, 3, 2.**

2.Kurzwahl

2. Geben Sie über die Zifferntasten eine zweistellige Kurzwahlnummer (00-99) ein.

(Zum Beispiel: **05**)

Drücken Sie **Menü/Eing.**

3. Geben Sie die Rufnummer ein (bis zu 20 Stellen).

Drücken Sie **Menü/Eing.**

4. Geben Sie über die Zifferntasten einen Namen mit bis zu 15 Zeichen ein (siehe *Texteingabe im Funktionsmenü* auf Seite 158) und drücken Sie **Menü/Eing.**

— **Oder** —

Drücken Sie nur **Menü/Eing.**, wenn Sie keinen Namen speichern möchten.

5. Gehen Sie zu Schritt 2, um weitere Kurzwahlnummern zu speichern,

— **oder** —

drücken Sie **Stopp.**

## Gespeicherte Rufnummern ändern

---

Wenn Sie beim Speichern von Rufnummern eine Zielwahltaste drücken oder eine Kurzwahlnummer eingeben, unter der bereits eine Rufnummer gespeichert wurde, erscheint im Display der Name bzw. die Nummer und die Frage, ob eine Änderung vorgenommen werden soll.



1. Drücken Sie **1**, wenn die gespeicherte Nummer geändert werden soll

1.Ändern 2.Nein

— oder —

drücken Sie **2**, wenn die Nummer nicht geändert werden soll.

2. Geben Sie die neue Nummer ein.

- Soll die gesamte Nummer gelöscht werden, drücken Sie **Stopp**, wenn sich der Cursor unter der ersten Ziffer befindet. Mit **Stopp** werden jeweils alle Zeichen vom Cursor bis zum Ende der Nummer gelöscht.
- Soll nur ein Zeichen geändert werden, bringen Sie den Cursor mit  oder  unter dieses und geben dann das neue Zeichen ein.

3. Drücken Sie nun **Menü/Eing.** und ändern Sie gegebenenfalls den Namen auf die gleiche Weise.

## Rundsende-Gruppen speichern

---

Durch das Zusammenfassen gespeicherter Rufnummern in einer Rundsende-Gruppe brauchen Sie beim Rundsenden zur Eingabe der Rufnummern nur die entsprechende Gruppe wählen.

**Zuerst** müssen die Nummern wie zuvor beschrieben als Ziel- oder Kurzwahl gespeichert werden,

**danach** können sie als Rundsende-Gruppe unter einer Ziel- oder Kurzwahl zusammengefasst werden.

Sie können eine große Rundsende-Gruppe mit bis zu 107 Rufnummern oder 6 kleinere Gruppen speichern.

1. Drücken Sie **Menü/Eing.**, **2, 3, 3.**

3. Rundsende-Grup



2. Sie können nun wählen unter welcher Ziel- oder Kurzwahl die Gruppe gespeichert werden soll. Drücken Sie dazu die gewünschte Zielwahl Taste (zum Beispiel Zielwahl Taste **2**)  
— oder —  
drücken Sie **Tel-Index/Kurzwahl**, geben Sie die zweistellige Kurzwahl mit den Zifferntasten ein und drücken Sie **Menü/Eing.**
  3. Geben Sie mit den Zifferntasten eine Gruppennummer (1-6) ein. Gruppe Nr.:G0  
Drücken Sie **Menü/Eing.**  
(Zum Beispiel **1** für Gruppe 1)
  4. Geben Sie nacheinander die einzelnen Nummern ein. Sie können dazu die Zielwahl Tasten drücken (z. B. **5**) oder **Tel-Index/Kurzwahl** und anschließend die zweistellige Kurzwahl mit den Zifferntasten eingeben (z. B. **09**). Das Display zeigt \*05, #09.
  5. Nachdem Sie alle Nummern eingegeben haben, drücken Sie **Menü/Eing.**
  6. Geben Sie über die Zifferntasten einen Namen für die Rundsende-Gruppe ein (siehe *Texteingabe im Funktionsmenü* auf Seite 158).  
(Zum Beispiel: NEUE KUNDEN)  
Drücken Sie **Menü/Eing.**
  7. Drücken Sie **Stopp.**
-  Lassen Sie zur Kontrolle ein Rufnummernverzeichnis mit allen gespeicherten Ziel- und Kurzwahlnummern ausdrucken. Der Spalte IN GRUPPE können Sie entnehmen, welche Nummern in welcher Rundsende-Gruppe gespeichert sind (siehe *Berichte und Listen ausdrucken* auf Seite 71).

## Faxabruffunktionen

Viele Unternehmen bieten einen Faxabruf-Service an, über den Sie Produktinformationen, Preise oder andere Informationen abrufen können.

Mit den Faxabruffunktionen können Sie ein anderes Faxgerät anrufen, um dort ein bereitgelegtes Dokument abzurufen und zu empfangen (aktiver Faxabruf) oder Ihr MFC so vorbereiten, dass ein anderes Faxgerät ein dort bereitgelegtes Dokument abrufen kann (passiver Faxabruf).

Das sendende sowie das empfangende Gerät müssen dazu eine Faxabruffunktion haben und entsprechend vorbereitet und eingestellt sein. Die Kosten übernimmt jeweils das anrufende Gerät.



Beachten Sie, dass nicht alle Faxgeräte auf einen Faxabruf antworten können.

## Geschützter Faxabruf

---

Durch den geschützten Faxabruf können Faxe nur nach Eingabe des richtigen Kennwortes abgerufen werden. Dadurch wird verhindert, dass unbefugte Personen das bereitgelegte Dokument abrufen.





Der geschützte Faxabruf (aktiv und passiv) ist nur zwischen baugleichen Geräten möglich.

# Aktiver Faxabruf

Mit dieser Funktion können Sie ein anderes Faxgerät anrufen, um ein dort bereitgelegtes Dokument abzurufen und zu empfangen.

## Aktiver Faxabruf (Standard)

---



1. Drücken Sie  (**Fax**), falls diese Taste nicht bereits grün leuchtet.
2. Drücken Sie **Menü/Eing.**, **2**, **1**, **7**. 7.Aktiver Abruf
3. Wählen Sie mit  oder  die Einstellung **Standard**.  
Drücken Sie **Menü/Eing.**
4. Geben Sie die Faxnummer des Gerätes ein, von dem Sie ein Dokument abrufen möchten, und drücken Sie **Start S/W** oder **Start Farbe**.

Ihr MFC wählt die eingegebene Nummer an und ruft das dort bereitgelegte Dokument ab.

## Geschützter aktiver Faxabruf

---



Informieren Sie sich, welches Kennwort am Gerät, von dem Sie ein Dokument abrufen möchten, programmiert ist.

1. Drücken Sie  (**Fax**), falls diese Taste nicht bereits grün leuchtet.
2. Drücken Sie **Menü/Eing.**, **2**, **1**, **7**. 7.Aktiver Abruf
3. Wählen Sie mit  oder  die Einstellung **Schutz**.  
Drücken Sie **Menü/Eing.**
4. Geben Sie das vierstellige Kennwort ein, das am Gerät, von dem Sie abrufen möchten, programmiert ist.  
Drücken Sie **Menü/Eing.**
5. Geben Sie die Rufnummer des Gerätes ein, von dem ein Dokument abgerufen werden soll.
6. Drücken Sie **Start S/W** oder **Start Farbe**. Ihr MFC wählt die eingegebene Nummer an und ruft das dort bereitgelegte Dokument ab.

## Zeitversetzter aktiver Faxabruf

---

Sie können auch eine Zeit innerhalb von 24 Stunden programmieren, zu der Ihr MFC ein Dokument von einem anderen Gerät abrufen soll.

1. Drücken Sie  (**Fax**), falls diese Taste nicht bereits grün leuchtet.
2. Drücken Sie **Menü/Eing.**, **2**, **1**, **7**. 7.Aktiver Abruf
3. Wählen Sie mit  oder  die Einstellung **Zeitwahl**.  
Drücken Sie **Menü/Eing.**
4. Im Display erscheint die Aufforderung, eine Uhrzeit einzugeben, zu der Ihr Gerät das Dokument abrufen soll.  
Geben Sie die gewünschte Abrufzeit im 24-Stundenformat ein, z. B. 21:45.  
Drücken Sie **Menü/Eing.**
5. Geben Sie die Rufnummer des Gerätes, von dem ein Dokument abgerufen werden soll, ein und drücken Sie **Start S/W** oder **Start Farbe**.

Ihr MFC wählt zum angegebenen Zeitpunkt die eingegebene Nummer an und ruft die dort bereitgelegten Dokumente ab.





Es kann jeweils nur 1 zeitversetzter Abruf programmiert werden.

## Gruppenfaxabruf

---

Mit dieser Funktion können Sie automatisch nacheinander Dokumente von verschiedenen Faxgeräten abrufen lassen. Sie geben dazu einfach die verschiedenen Rufnummern ein. Das Gerät wählt die Rufnummern nacheinander an und ruft die dort vorbereiteten Dokumente ab. Anschließend wird automatisch ein Bericht über den Gruppenfaxabruf ausgedruckt.

1. Drücken Sie  (**Fax**), falls diese Taste nicht bereits grün leuchtet.
2. Drücken Sie **Menü/Eing.**, **2**, **1**, **7**. 7.Aktiver Abruf
3. Wählen Sie mit  oder  die Einstellung **Standard**, **Schutz** oder **Zeitwahl**.  
Drücken Sie **Menü/Eing.**
4. Wenn Sie **Standard** gewählt haben, lesen Sie bei Schritt 5 weiter.
  - Falls Sie **Schutz** gewählt haben, geben Sie das vierstellige Kennwort ein und drücken Sie **Menü/Eing.**
  - Falls Sie **Zeitwahl** gewählt haben, geben Sie die gewünschte Abrufzeit im 24-Stundenformat ein und drücken **Menü/Eing.**
5. Geben Sie nun nacheinander die Rufnummern der Faxgeräte ein, von denen ein Dokument abgerufen werden soll. Dazu können Sie gespeicherte Gruppen, den Telefon-Index, die Kurzwahl oder die Zifferntasten verwenden (siehe *Rufnummernspeicher verwenden* auf Seite 32).  
Drücken Sie nach Eingabe jeder Rufnummer **Menü/Eing.**
6. Nachdem Sie alle Nummern eingegeben haben, drücken Sie **Start S/W** oder **Start Farbe**.

Das Gerät wählt nun nacheinander alle angegebenen Nummern an und ruft die dort bereitgelegten Dokumente ab.

## Faxabruf abbrechen

---



Während das Gerät wählt, kann der Faxabruf mit **Stopp** abgebrochen werden. Um den gesamten Gruppenfaxabruf abzubrechen, verwenden Sie die Funktion **Menü/Eing.**, **2**, **6** (siehe *Anzeigen/Abbrechen anstehender Aufträge* auf Seite 35).

# Passiver Faxabruf (nicht möglich mit Farbfax-Funktion)

Mit dieser Funktion können Sie ein Dokument so vorbereiten, dass es von einem anderen Faxgerät abgerufen werden kann.

## Passiver Faxabruf (Standard)

---

1. Drücken Sie  (**Fax**), falls diese Taste nicht bereits grün leuchtet.
2. Legen Sie das Dokument mit der zu sendenden Seite nach unten in den Dokumenteneinzug (siehe *Dokument einlegen* auf Seite 8).
3. Drücken Sie **Menü/Eing., 2, 2, 6**.
4. Wählen Sie mit  oder  die Einstellung **Standard**.

Drücken Sie **Menü/Eing.**

Drücken Sie **1**, wenn das Dokument nicht gespeichert, sondern direkt gesendet werden soll. Es bleibt dann im Dokumenteneinzug, bis die Übertragung beginnt.

1.Direkt2.Speich

— **Oder** —

Drücken Sie **2**, wenn das Dokument gespeichert werden soll, damit der Dokumenteneinzug für das Senden oder Kopieren weiterer Dokumente frei bleibt.

5. Drücken Sie **1**, wenn Sie weitere Sendeeinstellungen vornehmen möchten,

— **oder** —

drücken Sie **2** und gehen Sie zu Schritt 6.

6. Drücken Sie **Start S/W**. Das MFC wartet nun auf den Faxabruf eines anderen Gerätes.





Wenn Sie das Dokument in Schritt 4 speichern, kann es von verschiedenen Faxgeräten abgerufen werden, bis Sie es wieder mit der Funktion **Menü/Eing., 2, 6** im Speicher löschen (siehe *Anzeigen/Abbrechen anstehender Aufträge* auf Seite 35).

## Geschützter passiver Faxabruf

---

Wenn Sie diese Funktion verwenden, kann das vorbereitete Dokument nur mit dem richtigen Passwort abgerufen werden.

1. Drücken Sie  (**Fax**), falls diese Taste nicht bereits grün leuchtet.
2. Legen Sie das Dokument mit der zu sendenden Seite nach unten in den Dokumenteneinzug (siehe *Dokument einlegen* auf Seite 8).
3. Drücken Sie **Menü/Eing.**, **2**, **2**, **6**.
4. Wählen Sie mit  oder  die Einstellung *Schutz*.  
Drücken Sie **Menü/Eing.**
5. Geben Sie ein vierstelliges Kennwort ein.

Drücken Sie **Menü/Eing.**

Drücken Sie **1**, wenn das Dokument nicht gespeichert, sondern direkt gesendet werden soll. Es bleibt dann im Dokumenteneinzug, bis die Übertragung beginnt.

1.Direkt2.Speich

— **Oder** —

Drücken Sie **2**, wenn das Dokument gespeichert werden soll, damit der Dokumenteneinzug für das Senden oder Kopieren weiterer Dokumente frei bleibt.

6. Drücken Sie **1**, wenn Sie weitere Sendeeinstellungen vornehmen möchten,

— **oder** —

drücken Sie **2** und dann **Start S/W**. Das MFC wartet nun auf den Faxabruf eines anderen Gerätes.



- Wenn Sie das Dokument in Schritt 4 speichern, kann es von verschiedenen Faxgeräten abgerufen werden, bis Sie es wieder mit der Funktion **Menü/Eing.**, **2**, **6** im Speicher löschen (siehe *Anzeigen/Abbrechen anstehender Aufträge* auf Seite 35). Wenn Sie das Dokument nicht speichern, müssen Sie den Faxabruf mit **Menü/Eing.**, **2**, **6** abbrechen, wenn Sie vorzeitig ein anderes Dokument senden oder kopieren möchten.

- Der geschützte passive Faxabruf ist nur zwischen baugleichen Geräten möglich.

# 5

## Fernabfrage

(nicht möglich mit Farbfax-Funktion)

### Allgemeines

Mit den Fernabfrage-Funktionen können Sie sich auch im Urlaub oder auf Reisen über die von Ihrem MFC empfangenen Dokumente informieren.

Sie können dazu:

- jedes gespeicherte Fax direkt nach dem Empfang zu einem anderen Faxgerät weiterleiten lassen (Fax-Weiterleitung)
- alle empfangenen und gespeicherten Faxe per Telefon an ein anderes Faxgerät weitergeben (Fax-Fernweitergabe)
- Funktionen des MFC, wie z. B den Empfangsmodus, fernschalten.



Zur Verwendung der Fax-Fernweitergabe und Fax-Weiterleitung muss am MFC der Empfangsmodus **Fax** oder **F/T** bzw. **TAD** (nur mit externem Anrufbeantworter möglich) eingeschaltet sein, damit das Gerät Faxe selbstständig empfangen kann (siehe *Empfangsmodus* auf Seite 47).



# Fax-Weiterleitung



Durch Einschalten der Fax-Weiterleitung wird die Faxspeicherung automatisch eingeschaltet. Wenn Sie die Fax-Weiterleitung wieder ausschalten, wird die Faxspeicherung nicht ausgeschaltet.

Wenn Sie die Faxweiterleitung eingeschaltet haben, speichert das MFC automatisch alle eingehenden Faxe, ruft direkt nach dem Empfang eine von Ihnen programmierte Faxnummer an und leitet das Fax an diese Nummer weiter.

**1.** Drücken Sie **Menü/Eing.**, **2**, **5**, **1**.

1.Faxweiterleit.

**2.** Wählen Sie mit  oder  die Einstellung **Ein** (oder **Aus**).

Drücken Sie **Menü/Eing.**

Im Display erscheint die Aufforderung, die Faxnummer einzugeben, zu der die Faxe weitergeleitet werden sollen.

**3.** Geben Sie die Rufnummer des Faxgerätes ein, zu dem die Faxe weitergeleitet werden sollen (bis zu 20 Stellen).

Drücken Sie **Menü/Eing.**

**4.** Drücken Sie **Stopp**.

# Faxspeicherung

Wenn Sie die Faxspeicherung einschalten, werden alle empfangenen Faxe gespeichert. Sie können dann Faxe weiterleiten oder mit den Fernabfrage-Funktionen alle empfangenen Faxe per Telefon oder Handy an ein anderes Faxgerät übergeben. Sofern sich Papier im MFC befindet, wird auch eine Kopie des Faxes ausgedruckt.

Im Display erscheint eine entsprechende Anzeige, wenn ein Fax gespeichert wurde.

**1.** Drücken Sie **Menü/Eing.**, **2**, **5**, **2**.

2.Fax speichern

**2.** Wählen Sie mit  oder  die Einstellung **Ein** (oder **Aus**).

Drücken Sie **Menü/Eing.**

**3.** Drücken Sie **Stopp**.



Falls sich beim Ausschalten der Faxspeicherung noch Faxe im Speicher befinden, werden Sie gefragt, ob die Dokumente im Speicher gelöscht werden sollen.

Wenn Sie **1** drücken, werden alle gespeicherten Faxe gelöscht und die Faxspeicherung wird ausgeschaltet.

Alle Dok. löscht?

1.Ja 2.Nein

Wenn Sie **2** drücken, werden die Faxe nicht gelöscht und die Faxspeicherung wird nicht ausgeschaltet.



Durch Einschalten der Fax-Weiterleitung wird auch automatisch die Faxspeicherung eingeschaltet. Nach Ausschalten der Fax-Weiterleitung bleibt die Faxspeicherung eingeschaltet.

## Kontrolldruck

---

Wenn für die Funktion `Fax speichern` die Einstellung **Ein** gewählt ist, wird von den im Speicher empfangenen Dokumenten auch eine Kopie ausgedruckt, damit im Falle eines Stromausfalls keine Daten verloren gehen.

# Fernabfrage

Sie können das MFC von unterwegs mit jedem Telefon oder Handy anrufen, um alle bisher empfangenen und gespeicherten Faxe an ein anderes Faxgerät weiterzugeben (Fax-Fernweitergabe) oder um Geräteeinstellungen zu ändern (Fernschaltung).

Damit nur dazu berechnigte Personen diese Funktionen nutzen können, muss ein Zugangscode eingegeben werden.

Schneiden Sie die Fernabfragekarte auf der letzten Seite dieses Handbuchs aus. Sie enthält Kurzbeschreibungen der Funktionen, die Ihnen unterwegs helfen, die Fernabfrage zu verwenden.

## Zugangscode ändern

---

Bevor Sie die Fernabfrage-Funktionen verwenden können, muss ein Zugangscode programmiert werden. Mit dem werkseitig programmierten inaktiven Code (- - - \* ) ist keine Fernabfrage möglich.

**1.** Drücken Sie **Menü/Eing.**, **2**, **5**, **3**.

**2.** Geben Sie einen dreistelligen Zugangscode ein. Dazu können Sie die Tasten **0** bis **9**, **\*** und **#** verwenden.

Drücken Sie **Menü/Eing.** (Der Stern \* des vorprogrammierten Codes kann nicht verändert werden.)



Verwenden Sie einen anderen Code als für die Fernaktivierung (siehe *Fernaktivierung einschalten und Code ändern* auf Seite 78).

**3.** Drücken Sie **Stopp**.



Sie können den Zugangscode jederzeit ändern. Um wieder den werkseitigen inaktiven Code (- - - \* ) einzustellen, drücken Sie in Schritt 2 **Stopp**.

## Zugangscode verwenden

---

1. Wählen Sie Ihr MFC mit einem Telefon oder Handy an.
2. Geben Sie - sofort wenn der Faxton zu hören ist - den Zugangscode ein (drei Ziffern, dann \*).
3. Anschließend zeigt Ihr MFC durch ein akustisches Signal an, ob ein Fax empfangen wurde:

**1 langer Ton — Fax(e) gespeichert**

**Kein langer Ton — Kein Fax gespeichert**

4. Ihr MFC fordert Sie dann durch 2 kurze Töne auf, einen Befehlscode einzugeben (siehe *Fernabfrage-Befehle* auf Seite 67). Wird innerhalb von 30 Sekunden kein Befehl eingegeben, unterbricht Ihr MFC die Verbindung. Falls Sie einen ungültigen Befehl eingeben, hören Sie 3 kurze Töne.
5. Drücken Sie **9, 0**, um die Fernabfrage zu beenden.
6. Legen Sie den Hörer auf.



Falls am MFC der manuelle Empfang (*Manuell*) eingestellt ist, nimmt es den Anruf erst nach ca. 2 Minuten an. Anschließend können Sie den Zugangscode innerhalb der nächsten 30 Sekunden eingeben.

## Fernabfrage-Befehle

Wenn Sie das MFC angerufen und den Zugangscode (drei Ziffern, dann \* ) eingegeben haben, werden Sie durch 2 kurze Töne aufgefordert, Fernabfragebefehle einzugeben. Die folgenden Befehle können verwendet werden:

Fernabfrage-Befehle		Verwendung
<b>95</b>	<b>Fax-Weiterleitung</b>	
	1 Ausschalten	Wenn ein langer Ton zu hören ist, wurde die Änderung durchgeführt. Falls Sie drei kurze Töne hören, wurde die Änderung nicht angenommen (z. B. weil die Rufnummer für die Weiterleitung nicht programmiert ist). Nach Eingabe von 4 können Sie die Rufnummer programmieren. Dadurch wird die Fax-Weiterleitung automatisch eingeschaltet (siehe <i>Nummer für die Fax-Weiterleitung ändern</i> auf Seite 68).
	2 Faxweiterleitung ein	
	4 Nr. für Faxweiterleitung	
	6 Faxspeicherung ein	Sie können die Faxspeicherung ein- oder ausschalten (ausschalten nur möglich, wenn keine Faxe gespeichert wurden oder alle gespeicherten Faxe gelöscht wurden).
7 Faxspeicherung aus		
<b>96</b>	<b>Fax-Fernweitergabe</b>	
	2 Alle Faxe weitergeben	Geben Sie die Nummer des MFC ein, von dem die empfangenen Faxe ausgedruckt werden sollen (siehe <i>Fax-Fernweitergabe</i> auf Seite 68).
	3 Alle empfangenen und gespeicherten Faxe löschen	Wenn Sie einen langen Ton hören, wurden die empfangenen und gespeicherten Dokumente gelöscht.
<b>97</b>	<b>Empfangsstatus prüfen</b>	
	1 Fax	Mit dieser Funktion können Sie überprüfen, ob ein Dokument empfangen wurde. Wenn ja, hören Sie einen langen Ton, andernfalls sind drei kurze Töne zu hören.
<b>98</b>	<b>Empfangsmodus</b>	
	1 TAD:Anrufbeantw.	Wenn Sie nach der Eingabe der Ziffer einen langen Ton hören, konnte der Empfangsmodus geändert werden.
	2 Fax/Tel	
	3 Nur Fax	
<b>90</b>	Fernabfrage beenden	Nach einem langen Ton wird die Fernabfrage beendet.

## Fax-Fernweitergabe

---

1. Wählen Sie das MFC mit einem Telefon oder Handy an.
2. Geben Sie - sofort wenn der Faxton zu hören ist - den Zugangscode ein (drei Ziffern, dann \*). Wenn Sie einen langen Ton hören, hat das MFC Dokumente empfangen und gespeichert.
3. Warten Sie, bis Sie 2 kurze Töne hören, und geben Sie dann mit den Zifferntasten **9 6 2** ein.
4. Warten Sie auf den langen Ton. Geben Sie dann die Nummer des Faxgerätes ein (bis zu 20 Stellen), an das die Faxe gesendet werden sollen. Drücken Sie abschließend **# #**.
5. Wenn Sie den Signalton des MFC hören, legen Sie den Hörer auf. Das MFC sendet nun die empfangenen Faxe an die angegebene Faxnummer.

## Nummer für die Fax-Weiterleitung ändern

---

Sie können über die Fernabfrage-Funktion auch die Rufnummer, an die Faxe weitergeleitet werden sollen, ändern und die Fax-Weiterleitung einschalten.

1. Wählen Sie das MFC mit einem Telefon oder Handy an.
2. Geben Sie - sofort wenn der Faxton zu hören ist - den Zugangscode ein (drei Ziffern, dann \*). Wenn Sie einen langen Ton hören, hat das MFC Dokumente empfangen und gespeichert.
3. Warten Sie, bis Sie 2 kurze Töne hören, und geben Sie dann mit den Zifferntasten **9 5 4** ein.
4. Warten Sie auf den langen Ton. Geben Sie dann die Nummer des Faxgerätes ein (bis zu 20 Stellen), an das die Faxe weitergeleitet werden sollen. Drücken Sie abschließend **# #**.
5. Wenn Sie den Signalton des MFC hören, legen Sie den Hörer auf.

# 6 Berichte und Listen

## Automatischer Sendebericht und Journalausdruck

Sendebericht und Journalausdruck können automatisch vom MFC oder manuell (siehe *Berichte und Listen ausdrucken* auf Seite 71) ausgedruckt werden. Für den automatischen Ausdruck dieser Berichte müssen Einstellungen im Funktionsmenü vorgenommen werden:

Drücken Sie **Menü/Eing., 2, 4, 1**

1.Sendebericht

— oder —

drücken Sie **Menü/Eing., 2, 4, 2.**

2.Journal

### Sendebericht einstellen

---

Im Sendebericht werden der Empfänger (Name oder Faxnummer), Datum und Uhrzeit der Übertragung und das Resultat (OK oder FEHLER) festgehalten.

Wenn Sie die Einstellung **Ein** oder **Ein+Dok** wählen, wird der Bericht nach jedem Sendevorgang ausgedruckt.



Wenn Sie **Aus** oder **Aus+Dok** wählen, wird der Sendebericht nur ausgedruckt, falls ein Fehler aufgetreten ist.

Wenn Sie z. B. oft Faxe zum selben Empfänger schicken, sollten Sie die Einstellung **Ein+Dok** bzw. **Aus+Dok** wählen. Es wird dann mit dem Sendebericht ein Teil der ersten Seite des gesendeten Dokumentes ausgedruckt, so dass Sie auch später noch leicht feststellen können, zu welchem Fax der Sendebericht gehört.

**1.** Drücken Sie **Menü/Eing., 2, 4, 1.**

1.Sendebericht

**2.** Wählen Sie mit  oder  die Einstellung **Aus**, **Aus+Dok**, **Ein** oder **Ein+Dok**.

Drücken Sie **Menü/Eing.**

**3.** Drücken Sie **Stopp.**

## Automatischen Journalausdruck einstellen



Im Journalausdruck werden Angaben über die im eingestellten Zeitraum empfangenen und gesendeten Dokumente (max. 200) ausgedruckt. Das Intervall, in dem das Journal automatisch ausgedruckt werden soll, kann auf **Nach 50 Faxen**, **6**, **12**, **24 Stunden**, **2** oder **7 Tage** eingestellt werden. Wenn Sie die Einstellung **Aus** wählen, erfolgt kein automatischer Ausdruck. Sie können das Journal dann jedoch manuell ausdrucken (siehe *Berichte und Listen ausdrucken* auf Seite 71). Werkseitig ist der Journalausdruck auf **Nach 50 Faxen** eingestellt.

**1.** Drücken Sie **Menü/Eing.**, **2**, **4**, **2**.

2. Journal

**2.** Wählen Sie mit  oder  die gewünschte Einstellung.

Drücken Sie **Menü/Eing.**

(Wenn Sie **7 Tage** gewählt haben, können Sie nun mit  oder  den Wochentag wählen. Drücken Sie **Menü/Eing.**, wenn die gewünschte Einstellung angezeigt wird.)

**3.** Geben Sie nun die Uhrzeit, zu der das Journal das erste Mal gedruckt werden soll, im 24-Stundenformat ein, z. B. 19:45.

Drücken Sie **Menü/Eing.**

**4.** Drücken Sie **Stopp**.



■ Durch den automatischen Journalausdruck werden alle gespeicherten Einträge gelöscht. Ist die Einstellung **6**, **12**, **24 Stunden**, **2** oder **7 Tage** gewählt, wird das Journal auch vor dem eingestellten Intervall gedruckt, wenn der Journalspeicher voll ist (nach 200 Sende-/Empfangsvorgängen). Anschließend wird der Journalspeicher gelöscht. Wenn Sie vor Ablauf des eingestellten Intervalls einen Journalausdruck benötigen, können Sie diesen manuell ausdrucken lassen, ohne dass die Daten gelöscht werden.

■ Wenn **Nach 50 Faxen** gewählt ist, druckt das MFC nach insgesamt 50 gesendeten und empfangenen Dokumenten ein Journal aus.



# Berichte und Listen ausdrucken

Die folgenden Listen und Berichte können ausgedruckt werden:

- |                   |   |
|-------------------|---|
| 1. Hilfe          | Hilfe-Liste mit Hinweisen zum Einstellen der wichtigsten Funktionen                         |
| 2. Rufnummern     | Verzeichnis der gespeicherten Rufnummern numerisch nach Ziel- und Kurzwahlnummern sortiert. |
| 3. Journal        | Journalausdruck mit Informationen über die letzten gesendeten und empfangenen Dokumente.    |
| 4. Sendebericht   | Sendebericht über das unmittelbar zuvor gesendete Fax.                                      |
| 5. Geräteeinstell | Liste mit aktuell im Menü gewählten Funktionseinstellungen.                                 |
| 6. Netzwerk-Konf. | Liste mit den aktuell gewählten Netzwerkeinstellungen.                                      |

Drucken Sie die gewünschte Liste wie folgt aus:

**1.** Drücken Sie **Menü/Eing.**, **7**.

**2.** Wählen Sie mit  oder  den gewünschten Bericht aus und drücken Sie **Menü/Eing.**

— **oder** —

geben Sie die Funktionsnummer des Berichtes oder der Liste ein, z. B. **1** für die Hilfe-Liste.

**3.** Drücken Sie **Start S/W**.

# 7

## Externes Telefon und externer Anrufbeantworter

### Allgemeines

Sie können ein externes Telefon und einen externen Anrufbeantworter an derselben TAE-Telefondose wie das MFC anschließen. Dadurch können Sie über ein und dieselbe Telefonleitung Faxe senden, empfangen, telefonieren oder Telefonanrufe aufzeichnen.



Wenn Sie während des Empfangs eines Faxes versehentlich den Hörer des externen Telefons abnehmen, kann dadurch die Verbindung unterbrochen oder ein Teil des Dokumentes verloren gehen.

### Externes Telefon anschließen

---

Schließen Sie das externe Telefon an die mittlere Buchse und das MFC an die linke Buchse der TAE-Steckdose an.

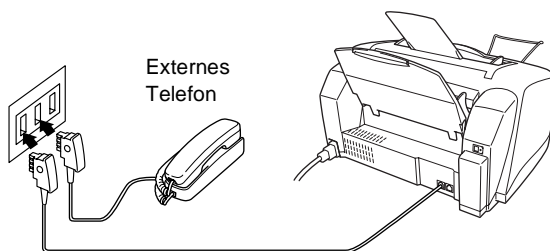

Wenn Sie das externe Telefon verwenden, wird im Display Telefon angezeigt.

# Empfangsmodus-Einstellungen



Nach Anschluss eines externen Telefons bzw. eines externen Anrufbeantworters können zum Empfangen von Anrufen zusätzliche Empfangsmodi verwendet werden.

LCD-Anzeige	Funktionsweise	Verwendung
Fax/Tel (Automatische Fax-/Telefon-schaltung, nur mit externem Telefon möglich)	Das MFC nimmt alle Anrufe automatisch an. Faxe werden automatisch empfangen. Bei einem Telefonanruf ist ein Pseudoklingeln zu hören, währenddessen der Anruf noch angenommen werden kann.	Diese Einstellung sollten Sie wählen, wenn Sie viele Faxe und nur selten Telefonanrufe empfangen oder wenn niemand Anrufe annehmen kann und ein Fax erwartet wird. Mit der Funktion <i>Klingelanzahl</i> /können Sie wählen, nach wie vielen Klingelzeichen das Gerät die Verbindung herstellt (siehe <i>Klingelanzahl</i> auf Seite 48). Durch die Funktion <i>F/T-Rufzeit</i> wird die Dauer des Pseudoklingelns festgelegt (siehe <i>F/T-Rufzeit einstellen</i> auf Seite 77).
Manuell (Manueller Empfang, nur mit externem Telefon möglich)	Sie können alle Anrufe mit dem Telefon annehmen. Wenn ein Faxton zu hören ist oder sich niemand meldet, sendet Ihnen wahrscheinlich jemand ein Fax. Warten Sie kurz, bis das MFC zum Faxempfang umschaltet und legen Sie dann den Hörer auf (siehe <i>Automatische Fax-Erkennung</i> auf Seite 75).	Diese Einstellung sollten Sie wählen, wenn Sie vorwiegend Telefonanrufe und nur selten Faxe empfangen.
TAD:Anrufbeantw. (Anrufbeantworter-Modus, nur mit externem Anrufbeantworter möglich)	Wenn ein externer Anrufbeantworter angeschlossen und entsprechend vorbereitet ist, nimmt dieser alle Anrufe an und zeichnet hinterlassene Nachrichten auf. Bei einem Faxanruf übernimmt das MFC den Anruf und empfängt das Fax automatisch.	Verwenden Sie diese Einstellung, wenn der externe Anrufbeantworter von Anrufern hinterlassene Nachrichten aufnehmen und das MFC Faxe automatisch empfangen soll (siehe <i>Externen Anrufbeantworter anschließen</i> auf Seite 79).
Nur Fax (Automatischer Faxempfang)	Das Gerät schaltet bei jedem Anruf automatisch auf Faxempfang um.	Diese Einstellung sollten Sie wählen, wenn Sie viele Telefonanrufe empfangen und Faxe in Ihrer Abwesenheit automatisch empfangen werden sollen. Bevor das MFC den Anruf angenommen hat, können Sie einen Anruf noch mit einem externen Telefon annehmen.

## Empfangsmodus wählen

1. Drücken Sie  (**Fax**), falls diese Taste nicht bereits grün leuchtet.
2. Drücken Sie **Menü/Eing., 0, 1.**

1. Empfangsmodus

3. Wählen Sie mit  oder  die Einstellung **Nur Fax**, **Fax/Tel**, **TAD:Anrufbeantw.** oder **Manuell**.  
Drücken Sie **Menü/Eing.**
4. Drücken Sie **Stopp**.

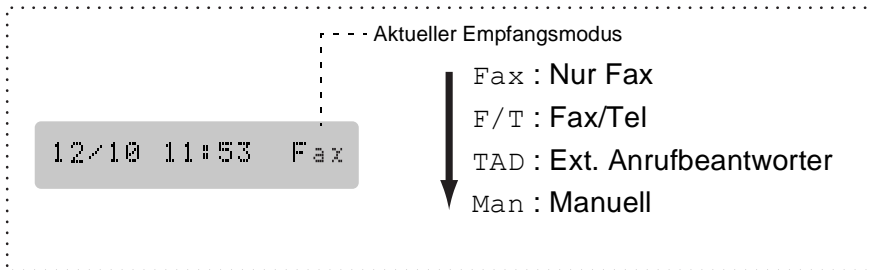

## Manueller Empfang

Wenn der manuelle Empfang (**Man**) eingestellt ist, müssen alle Anrufe manuell mit dem externen Telefon angenommen werden.

Heben Sie den Hörer ab und gehen Sie dann wie folgt vor:

Es ist ein ...	Sie können nun ...
1. normaler Telefonanruf	das Gespräch führen.
2. Faxanruf (Faxton)	einen Moment warten und dann den Hörer auflegen. Das Dokument wird automatisch empfangen.  (Dazu muss die automatische Fax-Erkennung eingeschaltet sein (werkseitige Einstellung), siehe <i>Automatische Fax-Erkennung</i> auf Seite 75).





Wenn Sie aus dem Haus gehen oder aus anderen Gründen nicht erreichbar sind und ein Fax erwarten, sollten Sie den Empfangsmodus **Nur Fax** oder **F/T** bzw. **TAD** (nur mit externem Anrufbeantw.) einschalten, damit das Fax auch in Ihrer Abwesenheit automatisch empfangen werden kann.

## Automatische Fax-Erkennung

---

Wenn hier die Einstellung **Ein** gewählt ist (werkseitige Einstellung), werden Faxe auch automatisch empfangen, wenn der Faxanruf mit einem externen Telefon angenommen wurde. Sie müssen nur einige Sekunden warten, bis zum Empfang umgeschaltet wird und im Display **Empfangen** erscheint. Legen Sie dann den Hörer auf. Das Fax wird nun automatisch empfangen.

Wenn die Einstellung **Aus** gewählt ist, müssen Sie den Faxempfang manuell mit der Taste **Start S/W** oder **Start Farbe** aktivieren — **oder** — falls Sie den Anruf mit einem externen Telefon angenommen haben, das sich nicht in der Nähe des MFC befindet, geben Sie am Telefon den Fernaktivierungs-Codes (**\* 5 1**) ein (siehe *Fernaktivierung des MFC bei einem Faxanruf* auf Seite 78).

1. Drücken Sie  (**Fax**), falls diese Taste nicht bereits grün leuchtet.
2. Drücken Sie **Menü/Eing.**, **2**, **1**, **3**.
3. Wählen Sie mit  oder  die Einstellung **Ein** (oder **Aus**).  
Drücken Sie **Menü/Eing.**
4. Drücken Sie **Stopp**.

3. Fax-Erkennung



Wenn Sie von einem Computer aus Faxe über diesselbe Telefonleitung versenden und das MFC diese Übertragung unterbricht, sollten Sie die **Fax-Erkennung** auf **Aus** stellen.

## Automatische Fax/Telefon-Schaltung (F/T-Modus)

---

Wenn der F/T-Modus eingestellt ist, klingeln bei einem Anruf alle an der Leitung angeschlossenen Telefone. Das Faxgerät nimmt den Anruf nach der mit der Funktion *Klingelanzahl* eingestellten Anzahl von Rufzeichen an (siehe *Klingelanzahl* auf Seite 48) und prüft, ob es sich um einen Fax- oder einen Telefonanruf handelt. Handelt es sich um einen Faxanruf, wird das Dokument empfangen. Bei einem Telefonanruf gibt das Gerät so lange, wie mit der F/T-Rufzeit eingestellt, zwei kurze Klingelzeichen aus (Pseudoklingeln), um Sie ans Telefon zu rufen (siehe *F/T-Rufzeit einstellen* auf Seite 77). Sie können während dieser Zeit den Hörer des externen Telefons abheben und dann **Telefon** am MFC drücken, um das Gespräch zu führen.



- Nachdem das MFC den Anruf angenommen hat, ist nur noch das Pseudoklingeln des Gerätes zu hören. Extern angeschlossene Telefone klingeln nach Annahme des Anrufes durch das MFC nicht weiter.
- Auch wenn der Anrufer während des Pseudoklingelns den Hörer auflegt, klingelt es weiter.
- Bitte beachten Sie, dass manuell gesendete Faxe (ohne CNG-Ton) nicht automatisch empfangen werden können.
- Sobald das Gerät den Anruf angenommen hat, ist der Anruf gebührenpflichtig für den Anrufer.

## Verwenden eines externen schnurlosen Telefons



---

Wenn ein schnurloses externes Telefon an derselben TAE-Steckdose wie das MFC angeschlossen ist, ist es oft einfacher, den Anruf während der normalen Klingelzeichen anzunehmen. Wenn Sie warten, bis das MFC den Anruf annimmt, müssen Sie den Anruf am schnurlosen Telefon annehmen, dann zum MFC gehen und dort **Telefon** drücken, um das Gespräch zum schnurlosen Telefon umzuleiten.

## F/T-Rufzeit einstellen

---

Sie können wählen, wie lange das MFC im F/T-Modus klingeln soll (Pseudoklingeln), um Sie ans Telefon zu rufen.

1. Drücken Sie  (**Fax**), falls diese Taste nicht bereits grün leuchtet.
2. Drücken Sie **Menü/Eing.**, **2**, **1**, **2**. 2.F/T Rufzeit
3. Wählen Sie mit  oder , wie lange das Gerät nach Annehmen eines Telefonanrufes klingeln soll (20, 30, 40 oder 70 Sekunden).  
Drücken Sie **Menü/Eing.**
4. Drücken Sie **Stopp**.



- Auch wenn der Anrufer während des Pseudoklingelns den Hörer auflegt, klingelt Ihr MFC entsprechend der gewählten Einstellung weiter.
- Sobald das Gerät den Anruf angenommen hat, ist der Anruf gebührenpflichtig für den Anrufer.

## Fernaktivierung des MFC bei einem Faxanruf

---

Diese Funktion werden Sie nur benötigen, wenn die automatische *Fax-Erkennung* auf **Aus** gestellt wurde oder z. B. aufgrund von Leitungsstörungen nicht richtig arbeitet.

Wenn Sie einen Anruf über ein extern angeschlossenes Telefon angenommen haben und Sie einen Faxton oder gar nichts hören, wird Ihnen wahrscheinlich ein Fax gesendet. Warten Sie in diesem Fall einen Moment. Wenn das MFC nicht automatisch zum Faxempfang umschaltet, können Sie das Dokument zum MFC leiten, indem Sie den Fernaktivierungs-Code (werkseitig \* **5 1**) über die Tasten des externen Telefons eingeben. Warten Sie, bis das Gerät den Anruf übernimmt (der Faxton ist zu hören und das Display des MFC zeigt *Empfangen*). Legen Sie dann den Hörer auf.



Zur Verwendung des Fernaktivierungs-Codes muss die Fernaktivierung eingeschaltet sein.



## Fernaktivierung einschalten und Code ändern

---

Mit dieser Funktion können Sie die Fernaktivierung einschalten und - falls der vorprogrammierte Code \* **5 1** nicht funktioniert - einen anderen Code eingeben.



Falls nach Eingabe des Fernaktivierungs-Codes die Leitung immer unterbrochen wird, sollten Sie anstelle des Fernaktivierungs-Codes \* **5 1** den Code **###** programmieren. Fernaktivierungs- und Zugangscode für die Fernabfrage müssen sich deutlich unterscheiden.

1. Drücken Sie  (**Fax**), falls diese Taste nicht bereits grün leuchtet.
2. Drücken Sie **Menü/Eing.**, **2**, **1**, **4**. 4.Fernakt.-Code
3. Wählen Sie mit  oder  die Einstellung **Ein** (oder **Aus**).  
Drücken Sie **Menü/Eing.**
4. Sie können nun - falls notwendig - einen neuen Code eingeben.  
Drücken Sie **Menü/Eing.**
5. Drücken Sie **Stopp**.



# Externer Anrufbeantworter

## Externen Anrufbeantworter anschließen

---

1. Schließen Sie den externen Anrufbeantworter - wie unten gezeigt - an die rechte Buchse und das MFC an die linke Buchse der TAE-Telefondose an.

**⊘ Schließen Sie den Anrufbeantworter nicht an einer anderen TAE-Dose derselben Leitung an. Der Anrufbeantworter darf nur an derselben TAE-Dose wie das MFC angeschlossen werden.**

 Wenn Sie bei Verwendung eines externen Anrufbeantworters keine Faxe empfangen können, sollten Sie die Anzahl der Klingelzeichen reduzieren, nach der der externe Anrufbeantworter antwortet.

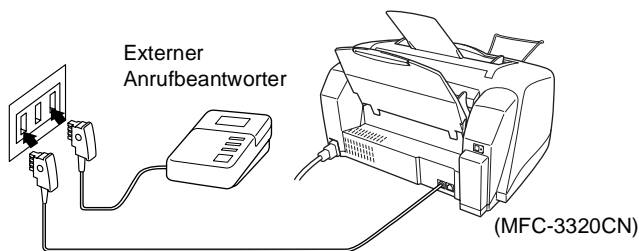

Wenn der externe Anrufbeantworter aktiv ist, wird im Display **Telefon** angezeigt.

2. Stellen Sie den externen Anrufbeantworter so ein, dass er Anrufe nach 1-2-maligem Klingeln annimmt.
3. Nehmen Sie am externen Anrufbeantworter eine Ansage auf (siehe nächsten Abschnitt).
4. Stellen Sie den Anrufbeantworter so ein, dass er zum Aufzeichnen von Telefonanrufen bereit ist.
5. Stellen Sie am MFC den Empfangsmodus **TAD:Anrufbeantw.** ein (siehe *Empfangsmodus wählen* auf Seite 73).

## **Anrufbeantworter-Ansage des externen Anrufbeantworters**

Beachten Sie unbedingt die folgenden Hinweise zum Aufsprechen der Ansagetextes für den externen Anrufbeantworter.

- 1.** Starten Sie die Aufnahme und beginnen Sie erst nach ca. 5 Sekunden zu sprechen. (Diese 5 Sekunden ermöglichen es dem MFC, den CNG-Ton vor Beginn der Ansage zu erkennen und zum Empfang umzuschalten.)
- 2.** Sprechen Sie eine kurze Ansage, am besten kürzer als 20 Sekunden, auf.
- 3.** Bitte beachten Sie, dass Faxe, die ohne CNG-Ton gesendet werden, nicht automatisch empfangen werden können. Einige Faxgeräte können diesen Ton beim manuellen Senden nicht übertragen.



Die Ansage sollte mit einer Sprechpause von ca. 5 Sekunden beginnen. Während der Ansage kann das MFC den CNG-Ton eventuell nicht erkennen. Sie können auch zuerst versuchen, ob der Faxempfang ohne die Pause funktioniert. Falls jedoch Probleme auftreten, sollten Sie die Ansage neu aufsprechen und dabei mit einer Pause von 5 Sekunden beginnen.

## **Anrufe mit externem Anrufbeantworter empfangen**

Wenn Sie den externen Anrufbeantworter einschalten, nimmt dieser alle Anrufe an. Das MFC prüft dann, ob der CNG-Ton eines anderen MFC zu hören ist. Wenn ja, übernimmt es den Anruf und empfängt das Fax. Falls kein CNG-Ton zu hören ist, wird das MFC nicht aktiv. Der Anrufer kann dann eine Nachricht hinterlassen, die wie gewohnt vom externen Anrufbeantworter aufgezeichnet wird.

Der Anrufbeantworter muss den Anruf innerhalb von 4 Klingelzeichen annehmen. Wir empfehlen jedoch, den Anrufbeantworter so einzustellen, dass er den Anruf nach 1-2 Klingelzeichen annimmt. Das MFC kann den CNG-Ton nicht hören, bevor der Anrufbeantworter den Anruf angenommen hat. Nach vier Klingelzeichen bleiben dem Gerät nur noch 8 bis 10 Sekunden, um den CNG-Ton zu ermitteln und alle notwendigen Informationen mit dem sendenden Gerät auszutauschen. Beachten Sie bei der Aufnahme des Ansagetextes genau die Hinweise zur Anrufbeantworter-Ansage (siehe oben).

# *Teil III*

## Farbkopierer

### **1. Kopieren**

# 1 Kopieren

## Kopien anfertigen

Mit dem MFC können Sie ein Dokument bis zu 99-mal kopieren.

### Kopierbetrieb einschalten

Vergewissern Sie sich vor dem Kopieren, dass die **Kopierer**-Taste



grün leuchtet. Wenn Sie nicht leuchtet, drücken Sie die Taste



(**Kopierer**), um den Kopierbetrieb einzuschalten.

Werkseitig ist der Faxbetrieb als Standardbetriebsart eingestellt. Sie können wählen, wie lange das Gerät nach einem Kopiervorgang im Kopierbetrieb bleibt, bevor es wieder zum Faxbetrieb wechselt (siehe *Umschaltzeit für Betriebsarten* auf Seite 20).

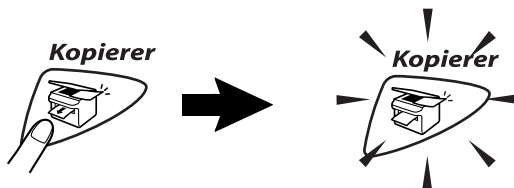

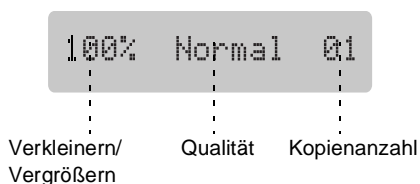

Die folgende Displayabbildung zeigt die werkseitigen Kopiereinstellungen:



## Einzelne Kopie anfertigen

---

1. Drücken Sie  (**Kopierer**), so dass die Taste grün leuchtet.
2. Legen Sie das Dokument mit der zu kopierenden Seite nach unten in den Dokumenteneinzug (siehe *Dokument einlegen* auf Seite 8).
3. Drücken Sie **Start S/W** oder **Start Farbe**.  
Ziehen Sie während des Kopiervorganges nicht am Papier.

 Um den Kopiervorgang abubrechen und das Dokument im Dokumenteneinzug freizugeben, drücken Sie **Stopp**.

## Mehrere Kopien anfertigen

---

1. Drücken Sie  (**Kopierer**), so dass die Taste grün leuchtet.
2. Legen Sie das Dokument mit der zu kopierenden Seite nach unten in den Dokumenteneinzug (siehe *Dokument einlegen* auf Seite 8).
3. Geben Sie mit den Zifferntasten die gewünschte Kopienanzahl ein (bis zu 99).
4. Drücken Sie **Start S/W** oder **Start Farbe**.

 Zum sortierten Kopieren mehrseitiger Dokumente drücken Sie die Taste **Optionen** (siehe *Kopiertasten verwenden (temporäre Einstellungen)* auf Seite 85).

## Speicher-voll-Meldung

---

Wenn der Speicher des MFC beim Kopieren voll wird, erscheint die Speicher-voll-Meldung im Display.

Speicher voll

Drücken Sie in diesem Fall **Stopp**, um die Funktion abubrechen, oder **Start S/W** bzw. **Start Farbe**, um bereits eingelesene Seiten zu kopieren. Sie müssen dann Speicherkapazitäten schaffen, bevor Sie das Dokument kopieren können.



Um wieder freie Speicherkapazität zu schaffen, können Sie die Faxspeicherung ausschalten (siehe *Faxspeicherung* auf Seite 64)

— **oder** —

empfangene und gespeicherte Faxe ausdrucken lassen (siehe *Gespeicherte Faxe drucken* auf Seite 50).

# Kopiertasten verwenden (temporäre Einstellungen)

Mit den Kopiertasten können Sie die Einstellungen temporär, das heißt für die nächste Kopie ändern. Sie können verschiedene Einstellungskombinationen wählen.

Die mit den Kopiertasten gewählten Einstellungen werden 1 Minute nach dem Kopiervorgang wieder auf die Grundeinstellungen zurückgesetzt. Wenn Sie die gewählten Einstellungen für weitere Kopien nutzen möchten, legen Sie das nächste Original vor Ablauf einer Minute in den Dokumenteneinzug ein.



Wenn Sie die Betriebsarten-Umschaltzeit auf 0 oder 30 Sekunden eingestellt haben, wird bereits nach Ablauf dieser Zeit zum Faxbetrieb umgeschaltet und die temporären Einstellungen sind dann wieder auf die Grundeinstellungen zurückgesetzt (siehe *Umschaltzeit für Betriebsarten* auf Seite 20).

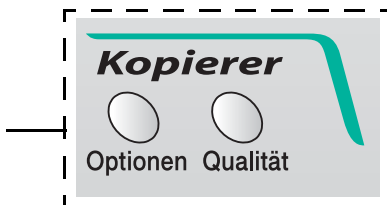

**Kopiertasten für temporäre Einstellungen**



# Qualität

Sie können die gewünschte Kopierqualität einstellen. Die werkseitige Einstellung ist **Normal**.







<p>Drücken Sie <b>Qualität</b></p>  <p>Qualität</p> <p>und  oder </p>	Normal	Für normale Ausdrücke empfohlen. Sie erhalten eine gute Druckqualität bei angemessener Druckgeschwindigkeit.
	Entwurf	Hohe Kopiergeschwindigkeit und geringster Tintenverbrauch. Sinnvoll für Entwurfsdrucke oder wenn schnell viele Kopien erstellt werden sollen.
	Hoch	Für besonders hohe Druckqualität von detaillierten Bildern und Fotos. Es wird mit der höchsten Auflösung und der geringsten Geschwindigkeit gedruckt.

1. Drücken Sie  (**Kopierer**), so dass die Taste grün leuchtet.
2. Legen Sie das Dokument mit der zu kopierenden Seite nach unten in den Dokumenteneinzug (siehe *Dokument einlegen* auf Seite 8).
3. Geben Sie mit den Zifferntasten die gewünschte Kopienanzahl ein (bis zu 99).
4. Drücken Sie **Qualität**.
5. Wählen Sie mit  oder  die gewünschte Qualität (**Entwurf**, **Normal** oder **Hoch**).  
Drücken Sie **Menü/Eing.**
6. Drücken Sie **Start S/W** oder **Start Farbe**  
— oder —  
drücken Sie eine der Kopiertasten, um weitere Einstellungen zu wählen.



# Optionen



Mit der Taste **Optionen** können Sie verschiedene Einstellungen für die nächste Kopie ändern.

<b>Optionen drücken</b>   <b>Optionen</b>	<b>Funktion</b>  +   wählen Menü/Eing.	<b>Optionen</b>  +   wählen Menü/Eing.	<b>Werkseitige Einstellung</b>	<b>Seite</b>
	Vergr./Verkl.	50%/69%:A4→A5/ 83%:LGL→A4/ 97%:LTR→A4/ 100%/142%:A5→A4/ 198%:10×15cm→A4/ 200%/Benutz.:25-400%	100%	88
	Papiersorte	Normal/Inkjet/ Glanz (4 Farben oder 3 Farben)/ Folie	Normal	90
	Papierformat	A4/A5/ 10 (B) x15 (H) CM	A4	91
	Helligkeit	- □□□□ +	- □□□□ +	92
	Kontrast	- □□□□ +	- □□□□ +	93
	Normal/Sortiert	Normal/Sortiert	Normal	94
	Seitenmontage	Aus (1 → 1)/ 2 → 1 /4 auf 1 (H)/ 4 auf 1 (Q)	Aus (1 → 1)	94
	Kopienanzahl	Kopienanzahl:01 (01-99)	01	

Nachdem Sie Einstellungen mit der Taste **Optionen** vorgenommen haben, zeigt das Display **START** drücken und dann wieder das Funktionsmenü an.



Drücken Sie **Start S/W** oder **Start Farbe**, um den Kopiervorgang zu starten





— **oder** —

wählen Sie mit  oder  weitere Einstellungen.

## Vergrößern/Verkleinern



Die folgenden Vergrößerungs-/Verkleinerungsstufen können gewählt werden. Die Einstellung *Benutz.* (25–400%) ermöglicht die Eingabe eines Wertes zwischen 25 und 400 Prozent in 1%-Schritten.

<p>Drücken Sie <b>Optionen</b></p>  <p><b>Optionen</b></p> <p>und wählen Sie mit  oder  <i>Vergr./Verkl.</i></p> <p>kl.</p>	100%
	142% : A5→A4
	198% : 10×15CM→A4
	200%
	<i>Benutz.</i> : 25–400%
	97% : LTR→A4
	83% : LGL→A4
	69% : A4→A5
	50%

1. Drücken Sie  (**Kopierer**), so dass die Taste grün leuchtet.
2. Legen Sie das Dokument mit der zu kopierenden Seite nach unten in den Dokumenteneinzug (siehe *Dokument einlegen* auf Seite 8).
3. Geben Sie über die Zifferntasten die gewünschte Kopienanzahl (bis zu 99) ein.
4. Drücken Sie **Optionen** und wählen Sie mit  oder  die Funktion *Vergr./Verkl.*  
Drücken Sie **Menü/Eing.**
5. Wählen Sie mit  oder  die gewünschte Vergrößerungs- bzw. Verkleinerungsstufe. Drücken Sie **Menü/Eing.**  
— oder —  
wählen Sie *Benutz.* : 25–400% und drücken Sie **Menü/Eing.**  
Geben Sie dann mit den Zifferntasten die gewünschte Vergrößerungs-/Verkleinerungsstufe zwischen 25% und 400% ein.  
Drücken Sie **Menü/Eing.**  
(Zum Beispiel: **5, 3** zum Verkleinern auf 53%)

## 6. Drücken Sie **Start S/W** oder **Start Farbe**

— oder —







wählen Sie mit  oder  weitere Einstellungen.



Wenn eine Vergrößerungs- oder Verkleinerungsstufe mit gewählt wurde, können die Seitenmontage-Funktionen 2 auf 1 und 4 auf 1 nicht verwendet werden.

## Papiersorte

Damit Sie die beste Kopierqualität erhalten, sollten Sie das MFC auf die zum Kopieren verwendete Papiersorte einstellen.

1. Drücken Sie  (**Kopierer**), so dass die Taste grün leuchtet.
2. Legen Sie das Dokument mit der zu kopierenden Seite nach unten in den Dokumenteneinzug (siehe *Dokument einlegen* auf Seite 8).
3. Geben Sie über die Zifferntasten die gewünschte Kopienanzahl (bis zu 99) ein.
4. Drücken Sie **Optionen** und wählen Sie mit  oder  die Funktion **Papiersorte**.  
Drücken Sie **Menü/Eing.**
5. Wählen Sie mit  oder  die Einstellung entsprechend dem in die Papierzufuhr eingelegten Papier (Normal, Inkjet, Glanz oder Folie).  
Drücken Sie **Menü/Eing.**
6. Wenn Sie **Glanz** gewählt haben, können Sie mit  oder  die Einstellung **Glanz: 4 Farben** oder **Glanz: 3 Farben** wählen.  
Drücken Sie **Menü/Eing.**

 Die Druckqualität der schwarzen Tinte hängt vom verwendeten Glanzpapier ab. Schwarze Tinte wird verwendet, wenn die Einstellung **Glanz: 4 Farben** ausgewählt ist. Falls das von Ihnen verwendete Glanzpapier die schwarze Tinte nicht aufnimmt, wählen Sie die Einstellung **Glanz: 3 Farben**. Die Farbe Schwarz wird dann durch die Kombination der drei Tintenfarben erzeugt.

7. Drücken Sie **Start Farbe** oder **Start S/W**  
— oder —

wählen Sie mit  oder  weitere Einstellungen.







 Sie können auch die Grundeinstellung für die Papiersorte ändern. Diese Einstellung ist dann für alle Ausdrücke gültig (siehe *MFC auf die verwendete Papiersorte einstellen* auf Seite 21).

## Papierformat

Stellen Sie hier ein, auf welches Papierformat kopiert werden soll.





Es kann nur auf A4-Papier, A5-Papier oder auf Foto-Format (10x15 cm) kopiert werden.

1. Drücken Sie  (**Kopierer**), so dass die Taste grün leuchtet.
2. Legen Sie das Dokument mit der zu kopierenden Seite nach unten in den Dokumenteneinzug (siehe *Dokument einlegen* auf Seite 8).
3. Geben Sie über die Zifferntasten die gewünschte Kopienanzahl (bis zu 99) ein.
4. Drücken Sie **Optionen** und wählen Sie mit  oder  die Funktion `Papierformat`.  
Drücken Sie **Menü/Eing.**
5. Wählen Sie mit  oder  das zum Kopieren verwendete Papierformat (A4, A5 oder 10 (B) x15 (H) CM).  
Drücken Sie **Menü/Eing.**
6. Drücken Sie **Start S/W** oder **Start Farbe**  
— oder —  
wählen Sie mit  oder  weitere Einstellungen.





## Helligkeit

Sie können die Helligkeit wie folgt erhöhen oder verringern, um eine hellere oder dunklere Kopie zu erhalten.

1. Drücken Sie  (**Kopierer**), so dass die Taste grün leuchtet.
2. Legen Sie das Dokument mit der zu kopierenden Seite nach unten in den Dokumenteneinzug (siehe *Dokument einlegen* auf Seite 8).
3. Geben Sie über die Zifferntasten die gewünschte Kopienanzahl (bis zu 99) ein.
4. Drücken Sie **Optionen** und wählen Sie mit  oder  die Funktion **Helligkeit**.









Drücken Sie **Menü/Eing.**



5. Drücken Sie , wenn die Kopie heller werden soll  
— **oder** —  
drücken Sie , wenn die Kopie dunkler werden soll.
6. Drücken Sie **Menü/Eing.**
7. Drücken Sie **Start S/W** oder **Start Farbe**  
— **oder** —  
wählen Sie mit  oder  weitere Einstellungen.





## Kontrast

Durch eine höhere Kontrasteinstellung werden die Konturen schärfer und die Kopien sehen insgesamt lebendiger aus.

1. Drücken Sie  (**Kopierer**), so dass die Taste grün leuchtet.
2. Legen Sie das Dokument mit der zu kopierenden Seite nach unten in den Dokumenteneinzug (siehe *Dokument einlegen* auf Seite 8).
3. Geben Sie über die Zifferntasten die gewünschte Kopienanzahl (bis zu 99) ein.
4. Drücken Sie **Optionen** und wählen Sie mit  oder  die Funktion **Kontrast**.  
Drücken Sie **Menü/Eing.** 
5. Drücken Sie , um den Kontrast zu erhöhen,  
— oder —  
drücken Sie , um den Kontrast zu verringern.  
Drücken Sie **Menü/Eing.**
6. Drücken Sie **Start S/W** oder **Start Farbe**  
— oder —  
wählen Sie mit  oder  weitere Einstellungen.



## Sortiert kopieren

Zum mehrfachen Kopieren einer mehrseitigen Vorlage können Sie wählen, ob die Kopien sortiert (Seite 1, 2, 3, 1, 2, 3) oder normal (1, 1, 2, 2, 3, 3) ausgegeben werden sollen.



1. Drücken Sie  (**Kopierer**), so dass die Taste grün leuchtet.
2. Legen Sie das Dokument mit der zu kopierenden Seite nach unten in den Dokumenteneinzug (siehe *Dokument einlegen* auf Seite 8).
3. Geben Sie über die Zifferntasten die gewünschte Kopienanzahl (bis zu 99) ein.
4. Drücken Sie **Optionen** und wählen Sie mit  oder  die Funktion *Normal/Sortiert*.  
Drücken Sie **Menü/Eing.**
5. Wählen Sie mit  oder  die Einstellung *Sortiert*.  
Drücken Sie **Menü/Eing.**
6. Drücken Sie **Start S/W** oder **Start Farbe**  
— oder —  
wählen Sie mit  oder  weitere Einstellungen.

## Seitenmontage

Sie können Papier sparen, indem Sie 2 oder 4 Seiten auf ein Blatt kopieren. Die Seiten können im Querformat oder im Hochformat auf das Blatt gedruckt werden.

1. Drücken Sie  (**Kopierer**), so dass die Taste grün leuchtet.
2. Legen Sie das Dokument mit der zu kopierenden Seite nach unten wie in der Abbildung unten gezeigt in den Dokumenteneinzug ein (siehe *Dokument einlegen* auf Seite 8).
3. Geben Sie über die Zifferntasten die gewünschte Kopienanzahl (bis zu 99) ein.
4. Drücken Sie **Optionen** und wählen Sie mit  oder  die Einstellung *Seitenmontage*.  
Drücken Sie **Menü/Eing.**



5. Wählen Sie mit  oder  die Einstellung 2 → 1, 4 auf 1 (H), 4 auf 1 (Q) (oder Aus (1 → 1)).

Drücken Sie **Menü/Eing.**

Drücken Sie **Start S/W** oder **Start Farbe**. Das MFC beginnt, die Vorlage einzulesen.

 (H) bedeutet Hochformat und (Q) bedeutet Querformat.

Legen Sie das Dokument wie in den Abbildungen gezeigt in Pfeilrichtung in den Dokumenteneinzug ein:

2 → 1



4 auf 1 (Hochformat)

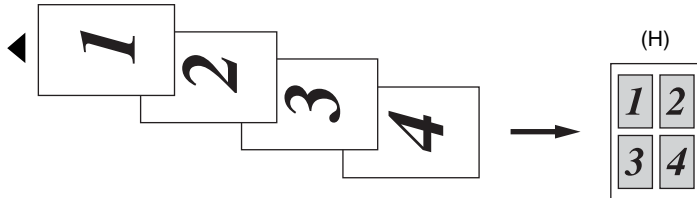

4 auf 1 (Querformat)







- Zum Kopieren mit den Funktionen 2 → 1, 4 auf 1 (H) und 4 auf 1 (Q) muss A4-Papier verwendet werden.
- Es kann nicht mehr als eine farbige Kopie mit den Funktionen 2 → 1, 4 auf 1 (H) und 4 auf 1 (Q) angefertigt werden.
- Zum Kopieren von 2 oder 4 Seiten auf ein Blatt kann die Vergrößern/Verkleinern-Funktion nicht verwendet werden.
- Wenn als `Papiersorte` die Einstellung `Glanzpapier` gewählt ist, können die `Seitenmontage`-Funktionen nicht verwendet werden.

# Grundeinstellungen ändern

Die Grundeinstellungen zum Kopieren bleiben wirksam, bis sie wieder im Funktionsmenü geändert werden.



## Qualität

---

1. Drücken Sie **Menü/Eing.**, **3, 1.** 1.Qualität
2. Wählen Sie mit  oder  die Einstellung **Normal**, **Hoch** oder **Entwurf**.  
Drücken Sie **Menü/Eing.**
3. Drücken Sie **Stopp**.

## Helligkeit



---

1. Drücken Sie **Menü/Eing.**, **3, 2.** 2.Helligkeit
2. Drücken Sie , wenn die Kopie heller werden soll,  
— oder —  
drücken Sie , wenn die Kopie dunkler werden soll.  
Drücken Sie **Menü/Eing.**
3. Drücken Sie **Stopp**.

## Kontrast





---

Durch eine höhere Kontrasteinstellung werden die Konturen schärfer und die Kopien sehen insgesamt lebendiger aus.

1. Drücken Sie **Menü/Eing.**, **3, 3.** 3.Kontrast
2. Drücken Sie , um den Kontrast zu erhöhen,  
— oder —  
drücken Sie , um den Kontrast zu verringern.  
Drücken Sie **Menü/Eing.**
3. Drücken Sie **Stopp**.

## Farbabgleich

---

1. Drücken Sie **Menü/Eing.**, **3**, **4**. 4. Farbabgleich
2. Wählen Sie mit  oder  die Einstellung **Rot**, **Grün** oder **Blau**.  
Drücken Sie **Menü/Eing.**
3. Drücken Sie , um einen dunkleren Farbton zu erhalten,  
— **oder** —  
drücken Sie , um einen helleren Farbton zu erhalten.  
Drücken Sie **Menü/Eing.**
4. Gehen Sie zurück zu Schritt 2, um die Einstellung einer weiteren Farbe zu ändern  
— **oder** —  
drücken Sie **Stopp**, um das Menü zu verlassen.

# *Teil IV*

## Speicherkarten-Station

- 1. Speicherkarten-Station verwenden**
- 2. Grundeinstellungen**

# 1 Speicherkarten-Station verwenden

## Allgemeines

Mit dem integrierten PhotoCapture Centre™ für CompactFlash®, Smart-Media®, MemoryStick®- und SD(Secure Digital)-Speicherkarten haben Sie die Bearbeitung und Verwaltung Ihrer digitalen Dokumente und Hardcopies voll im Griff.



CompactFlash®



SmartMedia®



Memory Stick®



SD-Karte

## Funktionen der Speicherkarten-Station

---

### Drucken von der Speicherkarte ohne PC

Sie können Bilder im JPEG-Format, z. B. digitale Fotos, ohne PC-Anschluss in erstklassiger Qualität und in vielen verschiedenen Größen drucken. Der Index-Druck verschafft Ihnen eine Übersicht über die auf der Karte gespeicherten Fotos. Der Mehrfachdruck erlaubt Ihnen, mehrere Fotos zum Drucken auszuwählen (siehe *Bilder drucken* auf Seite 106).

### Scannen auf die Speicherkarte ohne PC

Mit dieser Funktion können Sie Hardcopies direkt ohne PC-Anschluss auf die Speicherkarte scannen.

So einfach geht's: Karte in den Einschub des MFC stecken, **Scanner**-Taste drücken, Auflösung und gegebenenfalls Dateiformat wählen. Die Speicherkarten-Station des MFC macht so im Handumdrehen aus Ihrer Hardcopy eine digitale Kopie im PDF-, JPEG- oder TIFF-Format (siehe *Scannen und auf Karte speichern* auf Seite 109).

## Speicherkarte als Wechsellaufwerk

Nutzen Sie die Speicherkarten-Station des MFC als Wechsellaufwerk in Ihrem PC oder Apple Macintosh.

So einfach geht's: Speicherkarte in das MFC stecken und Dateien auf dem Computer-Bildschirm betrachten, bearbeiten und zum Archivieren wieder auf die Karte speichern (siehe *MFC Remote Setup (Windows®)* auf Seite 134 und *MFC Remote Setup (nur Mac OS® X)* auf Seite 183 im Software-Handbuch auf CD-ROM).

## Wichtige Hinweise zur Verwendung der Speicherkarten-Station

---

Beachten Sie bitte die folgenden Hinweise, um Fehler zu vermeiden:



- Die DPOF-Datei auf der Speicherkarte muss im gültigen Format sein.
- Die Dateinamenerweiterung der Bilddateien muss JPG sein (JPEG, TIF, GIF und andere Dateinamenerweiterungen werden nicht erkannt).
- Die Speicherkarten-Station kann entweder über das Funktions-tastenfeld des MFC oder vom Computer aus verwendet werden. Die gleichzeitige Verwendung über die Tasten des MFC und über den Computer ist nicht möglich.
- IBM Microdrive® ist mit dem MFC nicht kompatibel.
- Das MFC kann bis zu 999 Dateien einer Speicherkarte lesen.
- Verwenden Sie nur SmartMedia®-Speicherkarten für 3,3 V.
- Magic Gate Memory Sticks können verwendet, darauf gespeicherte Musikdaten jedoch nicht gelesen werden.

# So einfach geht's

1. Schieben Sie die Speicherkarte fest in den entsprechenden Einschub ein (siehe *Speicherkarte einlegen* auf Seite 103). Die Taste **Speicherkarten** leuchtet nun.

2. Drücken Sie die Taste **Speicherkarten**.

Wenn Ihre digitale Kamera den DPOF-Druck unterstützt, lesen Sie *DPOF-Ausdruck*, Seite 108.

3. Drucken Sie einen Index der auf der Karte gespeicherten Bilder, indem Sie mit  oder  *Index drucken wählen* und dann **Menü/Eing.** drücken.

Starten Sie den Ausdruck mit **Start Farbe** (siehe *Index (Miniatursichten) drucken* auf Seite 105).

4. Wählen Sie mit  oder  *Bilder drucken* und drücken Sie **Menü/Eing.**

Geben Sie die Nummern der Bilder ein, die gedruckt werden sollen, und drücken Sie **Menü/Eing.**

Starten Sie den Ausdruck mit **Start Farbe** (siehe *Bilder drucken* auf Seite 106).

Sie können vor dem Ausdruck die gewünschte Anzahl der Kopien, die Papiersorte, das Papier- und Druckformat wählen (siehe *Bilder drucken* auf Seite 106).

Zum Ändern der Grundeinstellungen (wie Druckqualität und Farbabgleich) für die Speicherkarten-Funktionen lesen Sie *Grundeinstellungen ändern*, Seite 113.



Beim Ausdruck eines Index oder von Bildern druckt das MFC alle Bilder, auch wenn ein oder mehrere Bilder beschädigt sind. Je nachdem, an welcher Stelle die Bilddaten beschädigt sind, kann es vorkommen, dass Teile eines defekten Bildes gedruckt werden.



# Speicherkarte einlegen

Ihr Brother MFC ist mit vier Speicherkarten-Einschüben für gängige Digitalkamera-Speicherkarten ausgestattet: Compact Flash<sup>®</sup>, SmartMedia<sup>®</sup>, MemoryStick<sup>®</sup> und SD. Verwenden Sie nur SmartMedia-Karten für 3,3 V.

Setzen Sie die Karte fest in den entsprechenden Einschub ein.

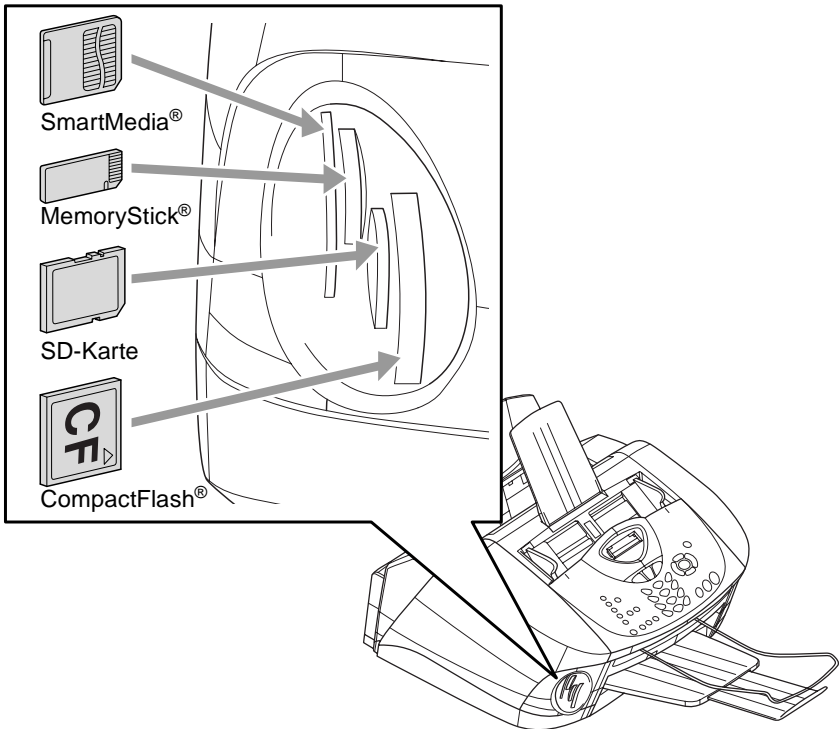

## Taste **Speicherkarten**:

- Die Taste **Speicherkarten** leuchtet, wenn die Speicherkarte richtig eingesetzt ist.
- Die Taste **Speicherkarten** leuchtet nicht, wenn die Speicherkarte nicht richtig oder keine Speicherkarte eingesetzt ist.
- Die Taste **Speicherkarten** blinkt, wenn von der Speicherkarte gelesen oder auf die Karte geschrieben wird.



- ⚠** Ziehen Sie nicht den Netzstecker des MFC und nehmen Sie die Speicherkarte nicht aus der Speicherkarten-Station heraus, während das MFC von der Karte liest oder auf die Karte schreibt (Taste **Speicherkarten** blinkt). **Dadurch könnten Daten zerstört oder die Speicherkarte beschädigt werden.**

Das MFC kann jeweils nur auf eine Karte zugreifen. Setzen Sie daher jeweils immer nur eine Karte ein. Beachten Sie, dass vorgenommene temporäre Einstellungen wieder gelöscht werden, wenn die Karte aus dem Einschub herausgenommen wird, Bilder gedruckt wurden oder **Stopp** gedrückt wurde.

1. Schieben Sie die Speicherkarte fest in den entsprechenden Einschub ein.
2. Wenn die Karte richtig eingelegt wurde, zeigt das Display.

C.Flash aktiv

BILDER/INDEX DRUCKEN oder..



Die Aktiv-Anzeige wird nach ca. 1 Minute ausgeblendet. Auch danach können Sie die Speicherkarten-Funktionen durch Drücken der Taste **Speicherkarten** verwenden.

3. Drücken Sie **Speicherkarten**.

Das Display zeigt:

Foto:▲▼ drücken



Index drucken ▾



Wählen

Bilder drucken ▾

siehe *Index*  
(*Miniaturansichten*) drucken  
auf Seite 105

siehe *Bilder drucken* auf  
Seite 106

# Index (Miniaturansichten) drucken

Die Speicherkarten-Station ordnet jedem Bild automatisch eine eigene Nummer zu (z. B. No.1, No.2, No.3, etc.). Nummern oder Namen, die Ihre digitale Kamera oder der Computer für die einzelnen Bilder verwendet, werden von der Speicherkarten-Station nicht erkannt.





→ No. 1  
DEI.JPG

01. 01. 2003  
100KB

Mit der Index-Funktion können Sie Miniaturansichten von allen Bildern auf der Speicherkarte mit den dazugehörigen Bildnummern ausdrucken lassen.



1. Vergewissern Sie sich, dass die Speicherkarte richtig eingesetzt ist (siehe *Speicherkarte einlegen* auf Seite 103).

Drücken Sie **Speicherkarten**.

2. Wählen Sie mit  oder   
Index drucken.

Index drucken ▾

Drücken Sie **Menü/Eing.**

3. Wählen Sie mit  oder   
6 Bilder/Zeile oder  
4 Bilder/Zeile.

6 Bilder/Zeile ▾

Drücken Sie **Menü/Eing.**



Index

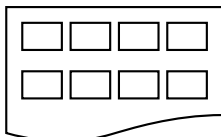

4 Bilder/Zeile

Index

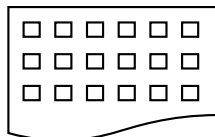

6 Bilder/Zeile

4. Drücken Sie **Start Farbe**, um den Ausdruck zu starten.



Die Druckgeschwindigkeit ist mit der Einstellung 4 Bilder/Zeile geringer als mit 6 Bilder/Zeile, die Druckqualität ist jedoch besser.

# Bilder drucken

Bevor Sie Bilder ausdrucken können, müssen Sie die im Index ausgedruckten Bildnummern kennen.

 Drucken Sie zuerst einen Index aus (siehe *Index (Miniaturansichten) drucken* auf Seite 105).

1. Vergewissern Sie sich, dass die Speicherkarte richtig eingesetzt ist (siehe *Speicherkarte einlegen* auf Seite 103).

Drücken Sie **Speicherkarten**.

2. Wählen Sie mit  oder 

Bilder drucken ▾

Bilder drucken.

Drücken Sie **Menü/Eing.**

 Wenn sich auf der Speicherkarte DPOF-Informationen befinden, zeigt das Display **DPOF-Druck: Ja**. Lesen Sie dazu *DPOF-Ausdruck*, Seite 108.

3. Geben Sie die im Index ausgedruckte Nummer des gewünschten Bildes über die Zifferntasten ein.

Drücken Sie **Menü/Eing.**

Bild:1, 3, 6

Wiederholen Sie diesen Schritt, bis

Sie alle gewünschten Bildnummern eingegeben haben.

 Sie können auch nacheinander mehrere Bildnummern eingeben, indem Sie die Taste **\*** zur Eingabe eines Kommas drücken (zum Beispiel **1 \* 3 \* 6**, um die Bilder Nr.1, Nr.3 und Nr.6 zu drucken).

— oder —



mit Hilfe der Taste **#** einen Bereich von Nummern angeben (zum Beispiel **1#5**, um die Bilder Nr. 1 bis Nr. 5 zu drucken).

4. Nachdem Sie alle gewünschten Bildnummern eingegeben haben, drücken Sie noch einmal **Menü/Eing.** Lesen Sie bei Schritt 5 weiter, wenn Sie die Einstellungen zum Drucken der Bilder ändern möchten

— oder —

drücken Sie **Start Farbe**, um den Ausdruck zu starten.

## Papiersorte und Papierformat

- 5.** Wählen Sie mit  oder  die Papiersorte und das Format, auf das die Bilder gedruckt werden sollen (10x15 Glanz, 13x18cm Glanz, A4 Glanz, A4 Normal, 10x15 Inkjet oder A4 Inkjet).

Drücken Sie **Menü/Eing.**



Wenn Sie A4 gewählt haben, lesen Sie bei Schritt 6 weiter.

Wenn Sie eine andere Einstellung gewählt haben, lesen Sie bei Schritt 7 weiter

— oder —

um den Ausdruck ohne Änderung von Einstellungen zu starten, drücken Sie **Start Farbe.**

## Druckformat



- 6.** Wenn Sie A4 gewählt haben, wählen Sie nun mit  oder  das gewünschte Druckformat (10X8CM, 13X9CM, 15X10CM, 18X13CM oder 20X15CM).

Drücken Sie **Menü/Eing.** und lesen Sie bei Schritt 7 weiter

— oder —

um den Ausdruck ohne Änderung von Einstellungen zu starten, drücken Sie **Start Farbe.**

## Druckformat und Druckposition

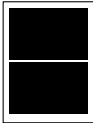
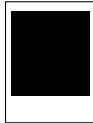
① 10X8CM	② 13X9CM	③ 15X10CM	④ 18X13CM	⑤ 20X15CM
				

## Kopienanzahl

- 7.** Geben Sie mit den Zifferntasten die gewünschte Kopienanzahl ein.

Drücken Sie **Menü/Eing.**

- 8.** Drücken Sie **Start Farbe,** um den Ausdruck zu starten.

# DPOF-Ausdruck

DPOF (Digital Print Order Format) ist ein von großen Digitalkamera-Herstellern (Canon Inc., Eastman Kodak Company, Fuji Photo Film Co. Ltd., Matsushita Electric Industrial Co., Ltd. und Sony Corporation) entwickelter Standard, der es erleichtert, mit digitalen Kameras fotografierte Bilder zu drucken.

Wenn die digitale Kamera den DPOF-Druck unterstützt, können Sie im Display der digitalen Kamera die Bilder und die gewünschte Anzahl von Ausdrucken wählen. Wenn anschließend die Speicherkarte (CompactFlash®, SmartMedia®, SD-Karte oder Memory Stick®) mit den DPOF-Informationen in das MFC eingeschoben wird, können die ausgewählten Bilder einfach ausgedruckt werden.

1. Schieben Sie die Speicherkarte in den entsprechenden Einschub ein. C.Flash aktiv

Im Display erscheint z.B.:



Diese Anzeige wird nach ca. einer Minute ausgeblendet. Auch danach können Sie noch durch Drücken der Taste **Speicherkarten** auf die Speicherkarten-Station zugreifen.

2. Drücken Sie **Speicherkarten**.

3. Wählen Sie mit  oder  Bilder drucken  Bilder drucken.

Drücken Sie **Menü/Eing.**

Wenn auf der Karte eine DPOF-Datei gespeichert ist, erscheint im Display:

DPOF-Druck:Ja 

4. Drücken Sie **Menü/Eing.**, um die in der DPOF-Datei festgelegten Bilder zu drucken.
5. Drücken Sie **Start Farbe**, um den Ausdruck zu starten.



Wenn Sie stattdessen einen Index drucken, andere Bilder auswählen oder Druckoptionen ändern möchten,

DPOF-Druck:Nein 

wählen Sie in Schritt 3 mit  oder  DPOF-Druck:Nein.

## Scannen und auf Karte speichern



Sie können zum Beispiel ein Foto einscannen und direkt auf einer Speicherkarte (CompactFlash<sup>®</sup>, SmartMedia<sup>®</sup>, Memory Stick<sup>®</sup> oder SecureDigital) speichern. Schwarzweiße Dokumente werden im PDF (\*.PDF) oder TIFF-Format (\*.TIF) gespeichert. Bei farbigen Originalen können Sie zwischen dem PDF- oder JPEG-Dateityp (\*.PDF bzw. \*.JPG) wählen. Die Standardeinstellung für die Scanqualität ist Farbe 150 dpi und als Dateiformat ist PDF voreingestellt. Als Dateiname wird das aktuelle Datum verwendet. Zum Beispiel wird das fünfte Bild, das am 15. Juli 2003 eingescannt wird, 15070305.PDF genannt. Sie können die Einstellungen für Farbe bzw. Schwarzweiss und Qualität sowie Dateityp und Dateinamen ändern.

Qualität	Dateityp	Werkseitige Einstellung (Standard)
SW 200x100 dpi	TIFF / PDF	TIFF
SW 200 dpi	TIFF / PDF	TIFF
Farbe 150 dpi	JPEG / PDF	PDF
Farbe 300 dpi	JPEG / PDF	PDF
Farbe 600 dpi	JPEG / PDF	PDF





Sie können den Standard-Dateityp ändern (siehe *Dateityp für schwarzweiße Vorlagen ändern* auf Seite 116 und *Dateityp für farbige Vorlagen ändern* auf Seite 116).

1. Schieben Sie die SmartMedia<sup>®</sup>-, CompactFlash<sup>®</sup>-, Memory Stick<sup>®</sup>- oder SecureDigital-Speicherkarte in den entsprechenden Einschub am MFC
- ⊘ Um Beschädigungen zu vermeiden, nehmen Sie die Speicherkarte nicht aus der Speicherkarten-Station heraus, während das MFC von der Karte liest (Taste **Speicherkarten** blinkt).
2. Legen Sie das Dokument ein.
3. Drücken Sie  (**Scanner**).

4. Wählen Sie mit  oder  die Anzeige **Scannen:Karte**.  
Wenn Sie eine andere Druckqualität wählen möchten, drücken Sie **Menü/Eing.** und lesen Sie bei Schritt 5 weiter,



— oder —

drücken Sie **Start S/W** oder **Start Farbe**, um den Scanvorgang ohne Einstellungsänderungen zu starten.

5. Wählen Sie mit  oder  die gewünschte Qualität aus.  
Um den Dateityp zu ändern, drücken Sie **Menü/Eing.** und lesen Sie bei Schritt 6 weiter,

— oder —

drücken Sie **Start S/W** oder **Start Farbe**, um den Scanvorgang zu starten.

6. Wählen Sie mit  oder  den gewünschten Dateityp.  
Um einen anderen Dateinamen einzugeben, drücken Sie **Menü/Eing.** und lesen Sie bei Schritt 7 weiter,

— oder —

drücken Sie **Start S/W** oder **Start Farbe**, um den Scanvorgang zu starten.

Das MFC vergibt automatisch einen Dateinamen, z.B. wird das fünfte Bild, das am 15. Juli 2003 eingescannt wird, 15070305.PDF genannt. Sie können den gewünschten Namen auch mit den Zifferntasten eingeben. Es können nur die ersten 6 Stellen des Namens geändert werden.

7. Drücken Sie **Start S/W** oder **Start Farbe**, um den Scanvorgang zu starten.



Die so gewählten Qualitäts- und Dateityp-Einstellungen gelten nur für das aktuell eingelegte Dokument. Sie werden anschließend wieder auf die Standardeinstellungen zurück gesetzt. Um Druckqualität und Dateityp für alle Scanvorgänge einzustellen, ändern Sie wie folgt die Standardeinstellungen..



# Fehlermeldungen

Das MFC zeigt Bedienungs- und andere Fehler beim Arbeiten mit der Speicherkarten-Station durch entsprechende Meldungen an und gibt einen Signalton aus.

**Kartenfehler:** Diese Meldung erscheint, wenn Sie eine Speicherkarte einsetzen, die nicht oder nicht richtig formatiert ist oder wenn ein Laufwerkproblem auftritt. Nehmen Sie in diesem Fall die Speicherkarte heraus.

**Keine Datei:** Diese Meldung erscheint, wenn Sie versuchen, auf die Speicherkarte zuzugreifen und auf der Karte keine JPG-Datei vorhanden ist.

**Speicher voll:** Diese Meldung erscheint, wenn das Bild zu groß für den verfügbaren Speicher des MFC ist.

**Falsche Karte:** Diese Meldung erscheint, wenn Sie eine Speicherkarte einlegen, die von der Speicherkarten-Station nicht unterstützt wird.

# Verwenden der Speicherkarten-Station mit einem Computer



Sie können auch über Ihren Computer auf eine in das MFC eingelegte Speicherkarte zugreifen.

Lesen Sie dazu *Speicherkarten-Station mit einem Windows®-Computer verwenden (nur MFC-3320CN und MFC-3820CN)*, Seite 160 und *Speicherkarten-Station verwenden (nur MFC-3320CN/MFC-3820CN)* auf Seite 193 im Software-Handbuch auf der CD-ROM.

## Grundeinstellungen ändern

Die Grundeinstellungen für die Speicherkarten-Station bleiben wirksam, bis sie wieder geändert werden.





### Druckqualität

1. Drücken Sie **Menü/Eing.**, **4, 1.**
2. Wählen Sie mit  oder  die Einstellung **Normal**, **Fein** oder **Foto**.  
Drücken Sie **Menü/Eing.**
3. Drücken Sie **Stopp**.

1. Druckqualität

Normal	Für normale Ausdrücke empfohlen. Sie erhalten eine gute Druckqualität bei angemessener Druckgeschwindigkeit.
Fein	Höhere Druckqualität als mit der Einstellung <b>Normal</b> und höhere Druckgeschwindigkeit als mit der Einstellung <b>Foto</b> .
Foto	Besonders hohe Druckqualität für detaillierte Bilder und Fotos. Es wird mit der höchsten Auflösung und der geringsten Geschwindigkeit gedruckt.



### Druckformat

1. Drücken Sie **Menü/Eing.**, **4, 2.**
2. Wählen Sie mit  oder  die Einstellung **10x15 Glanz**, **13x18CM Glanz**, **A4 Glanz**, **A4 Normal**, **10x15 Inkjet** oder **A4 Inkjet**.  
Drücken Sie **Menü/Eing.**
3. Wenn Sie **A4** gewählt haben, wählen Sie nun das gewünschte Druckformat mit  oder  (**10X8CM**, **13X9CM**, **15X10CM**, **18X13CM** oder **20X15CM**).  
Drücken Sie **Menü/Eing.**
4. Drücken Sie **Stopp**.

2. Format/Papier

## Helligkeit



---

1. Drücken Sie **Menü/Eing.**, **4**, **3**. 3.Helligkeit
2. Wenn der Ausdruck heller werden soll, drücken Sie ,  
— **oder** —  
wenn der Ausdruck dunkler werden soll, drücken Sie .  
Drücken Sie **Menü/Eing.**
3. Drücken Sie **Stopp**.

## Kontrast







---

Eine hohe Kontrasteinstellung ergibt schärfere und lebhaftere Bilder.

1. Drücken Sie **Menü/Eing.**, **4**, **4**. 4.Kontrast
2. Um den Kontrast zu erhöhen, drücken Sie ,  
— **oder** —  
um den Kontrast zu verringern, drücken Sie .  
Drücken Sie **Menü/Eing.**
3. Drücken Sie **Stopp**.

## Farboptimierung

---

1. Drücken Sie **Menü/Eing.**, **4**, **5**. 5.Farboptimieren
2. Wählen Sie mit mit  oder   
die Einstellung **Ein** (oder **Aus**).  
Drücken Sie **Menü/Eing.**
3. Wenn Sie **Ein** gewählt haben, wählen Sie nun mit  oder   
die Funktion **Weißabgleich**, **Schärfe** oder **Farbintensität**.  
Drücken Sie **Menü/Eing.**
4. Wählen Sie mit mit  oder   
die gewünschte Einstellung.  
Drücken Sie **Menü/Eing.**
5. Wiederholen Sie Schritt 4 und 5, bis Sie alle gewünschten Einstellungen vorgenommen haben  
— **oder** —  
drücken Sie **Stopp**, um das Menü zu verlassen.

## ■ Weißabgleich

Diese Einstellung korrigiert die Verfärbung von weißen Bereichen innerhalb eines Bildes. Beleuchtung, Kameraeinstellungen und andere Bedingungen können eine Verfärbung der weißen Bereiche hervorrufen. Dadurch können die weißen Bereiche leicht gelblich, rosa, oder in einer anderen Farbe getönt erscheinen. Mit dem Weißabgleich können Sie diese Verfärbung korrigieren, um vollkommen weiße Bereiche zu erhalten.

## ■ Schärfe

Diese Einstellung hebt die Details eines Bildes hervor. Sie entspricht der Feinfokussierung mit einer Kamera. Wenn ein Bild nicht scharfgestellt ist, können Sie feine Details des Bildes nicht sehen.



## ■ Farbintensität

Sie können die Farbintensität erhöhen oder vermindern, um die Qualität eines zu blassen oder zu bunten Bildes zu verbessern.

## Größe anpassen

---

Wenn das Foto zu hoch oder zu breit ist, um auf das Papier zu passen, kann es mit dieser Funktion geschnitten und an das Papierformat angepasst werden. Werkseitig ist diese Funktion eingeschaltet. Wenn Sie möchten, dass das Bild vollständig ausgedruckt wird, wählen Sie die Einstellung **Aus**.

1. Drücken Sie **Menü/Eing.**, **4**, **6**.
2. Wählen Sie mit  oder  die Einstellung **Aus** (oder **Ein**).  
Drücken Sie **Menü/Eing.**
3. Drücken Sie **Stopp**.

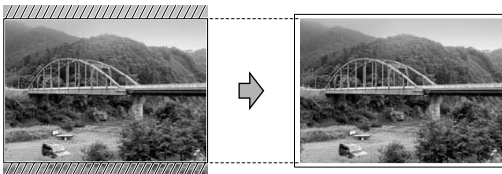

Anpassen:Ein

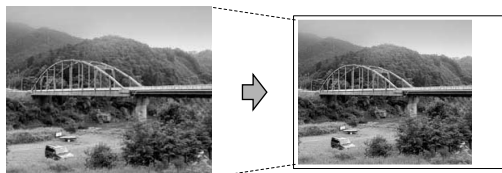



Anpassen:Aus



# Grundeinstellungen für Scannen auf Karte ändern

---



## Druckqualität ändern

1. Drücken Sie **Menü/Eing.**, **4**, **7**, **1**.
2. Wählen Sie mit  oder  die Einstellung SW 200x100 dpi, SW 200 dpi, Farbe 150 dpi, Farbe 300 dpi oder Farbe 600 dpi.  
Drücken Sie **Menü/Eing.**
3. Drücken Sie **Stopp**.

## Dateityp für schwarzweiße Vorlagen ändern

1. Drücken Sie **Menü/Eing.**, **4**, **7**, **2**.
2. Wählen Sie mit  oder  die Einstellung TIFF oder PDF.  
Drücken Sie **Menü/Eing.**
3. Drücken Sie **Stopp**.

## Dateityp für farbige Vorlagen ändern

1. Drücken Sie **Menü/Eing.**, **4**, **7**, **3**.
2. Wählen Sie mit  oder  die Einstellung PDF oder JPEG.  
Drücken Sie **Menü/Eing.**
3. Drücken Sie **Stopp**.

# Anhang

- A. *Wichtige Informationen***
- B. *Wartung und Pflege***
- C. *Menü und Funktionen***
- D. *Fachbegriffe***
- E. *Technische Daten***

# A Wichtige Informationen

## Wichtig - Für Ihre Sicherheit

---

Schließen Sie das MFC nur an einer geerdeten Steckdose an.

Die Tatsache, dass das MFC richtig arbeitet, bedeutet nicht, dass der Netzanschluss richtig geerdet und vollkommen sicher ist. Falls Sie nicht ganz sicher sind, ob der Netzanschluss korrekt geerdet ist, wenden Sie sich bitte an einen qualifizierten Elektriker.

## MFC vom Stromnetz trennen

---

Schließen Sie das MFC nur an einer jederzeit leicht zugänglichen, geerdeten Netzsteckdose an, damit Sie im Notfall den Netzstecker ziehen können, um das MFC ganz vom Stromnetz zu trennen.

## LAN-Anschluss

---

### ! Vorsicht

Schließen Sie das MFC nur in einem Netzwerk an, in dem keine Überspannungen entstehen können.

## Internationale ENERGY STAR® Konformität

---

Das Internationalen ENERGY STAR®-Programm hat die Aufgabe, die Herstellung und Verbreitung energiesparender Bürogeräte zu fördern.

Als Partner des Internationalen ENERGY STAR® Programms bestätigt Brother Industries, Ltd., dass dieses Produkt den internationalen ENERGY STAR®-Richtlinien für Energiesparen entspricht.





# Sicherheitshinweise

- 1.** Lesen Sie die folgenden Hinweise aufmerksam durch.
- 2.** Bewahren Sie diese Sicherheitshinweise zum Nachschlagen sorgfältig auf.
- 3.** Befolgen Sie alle am Gerät angebrachten Warn- und Sicherheitshinweise.
- 4.** Ziehen Sie vor Reinigungsarbeiten den Netzstecker des MFC aus der Steckdose. Reinigen Sie das MFC nicht mit flüssigen Reinigungsmitteln oder Sprühreinigern. Verwenden Sie zur Reinigung ein leicht angefeuchtetes Tuch.
- 5.** Verwenden Sie das MFC nicht in der Nähe von Wasserquellen, wie Handwaschbecken.
- 6.** Stellen Sie das MFC nicht auf instabilen Standflächen auf. Es könnte herunterfallen und beschädigt werden.
- 7.** Die Schlitze und Öffnungen im Gehäuse dienen zur Belüftung. Um einen zuverlässigen Betrieb des MFC zu ermöglichen und um die Überhitzung des MFC zu vermeiden, dürfen die Belüftungsschlitze und Öffnungen nicht zugestellt oder durch Vorhänge, Decken, weiche Unterlagen usw. abgedeckt werden. Stellen Sie das MFC nie auf Heizkörpern oder in der Nähe von Wärmequellen auf. Das MFC darf nicht in Einbauschränken oder abgeschlossenen Regalen aufgestellt werden, wenn nicht für ausreichende Belüftung gesorgt ist. Die Luft muss frei um das MFC zirkulieren können.
- 8.** Das MFC darf nur an ein Stromnetz angeschlossen werden, das den auf dem Aufkleber angegebenen technischen Daten entspricht. Wenden Sie sich an Ihren Brother Vertriebspartner oder einen Elektriker, falls Sie sich nicht sicher sind, ob ihr Netzanschluss geeignet ist.  
Verwenden Sie nur das mit dem MFC gelieferte Netzkabel.
- 9.** Schließen Sie das MFC an einer jederzeit leicht zugänglichen, geerdeten Netzsteckdose an, um es im Notfall schnell vom Netz trennen zu können. Verwenden Sie nur ein geerdetes Netzkabel mit geerdetem Netzstecker. Deaktivieren Sie auf keinen Fall den Schutzleiter des Steckers, da er eine wichtige Sicherheitsfunktion darstellt.

- 10.** Stellen Sie keine Gegenstände auf das Netzkabel. Verlegen Sie das Netzkabel so, dass niemand darauf treten oder darüber stolpern kann.
- 11.** Stellen oder legen Sie keine Gegenstände vor das MFC, die die Ausgabe der empfangenen oder kopierten Seiten behindern.
- 12.** Berühren Sie die Dokumente nicht während des Ausdrucks. Warten Sie, bis das MFC die Seiten ausgegeben hat, bevor Sie die Seiten entnehmen.
- 13.** Unter den folgenden Umständen sollten Sie den Netzstecker ziehen und sich an Ihren Brother-Vertriebspartner wenden:
  - Wenn das Netzkabel durchgescheuert bzw. beschädigt oder der Netzstecker defekt ist.
  - Wenn Flüssigkeit in das Gerät gelangt ist.
  - Wenn das MFC Regen, Wasser oder extremer Feuchtigkeit ausgesetzt wurde.
  - Wenn das MFC nicht mehr richtig arbeitet, obwohl es entsprechend der Anweisungen in den mitgelieferten Dokumentationen bedient wurde. Nehmen Sie nur die in den mitgelieferten Dokumentationen beschriebenen Einstellungen vor. Durch die Änderung anderer Einstellungen können Geräteteile beschädigt und teure Reparaturen notwendig werden.
  - Wenn das MFC heruntergefallen oder das Gehäuse beschädigt ist.
  - Falls das MFC nicht wie gewohnt arbeitet und eine Reparatur notwendig ist.
- 14.** Um das MFC vor Überspannungsspitzen zu sichern, empfehlen wir die Verwendung eines Überspannungsschutzes.

# Warenzeichen

Das Brother Logo ist ein eingetragenes Warenzeichen von Brother Industries, Ltd.

Brother ist ein eingetragenes Warenzeichen von Brother Industries, Ltd.

© Copyright 2003 Brother Industries, Ltd. Alle Rechte vorbehalten.

Windows und Microsoft sind eingetragene Warenzeichen von Microsoft in den USA und anderen Ländern.

Macintosh und Mac OS sind eingetragene Warenzeichen von Apple Computer, Inc.

PaperPort und TextBridge sind eingetragene Warenzeichen von ScanSoft, Inc.

Presto! PageManager ist ein eingetragenes Warenzeichen von NewSoft Technology Corporation.

Microdrive ist ein Warenzeichen der International Business Machine Corporation.

Smart Media ist ein registriertes Warenzeichen der Toshiba Corporation.

Compact Flash ist ein registriertes Warenzeichen der SanDisk Corporation.

Memory Stick ist ein registriertes Warenzeichen der Sony Corporation.

MagicGate ist ein Warenzeichen der Sony Corporation.

Alle Firmen, deren Programmnamen in diesem Handbuch erwähnt sind, haben spezielle Lizenzvereinbarungen für die zu Ihrem Eigentum gehörenden Programme.

**Alle anderen in diesem Handbuch erwähnten Produktnamen und Produktbezeichnungen sind Warenzeichen oder eingetragene Warenzeichen der betreffenden Firmen.**

## Was tun bei Störungen?

### Fehlermeldungen

Sollten einmal Fehler oder Probleme durch Fehlbedienung auftreten, erkennt das Gerät meist selbst die Fehlerursache und zeigt einen entsprechenden Hinweis im Display an. Im Folgenden werden die Fehlermeldungen erklärt und Hinweise zur Abhilfe gegeben.

Fehlermeldungen		
Fehlermeldung	Mögliche Ursache	Mögliche Abhilfe
Abdeckung offen	Das Funktionstastenfeld oder die Gehäuseabdeckung ist nicht richtig geschlossen.	Klappen Sie das Funktionstastenfeld zu und schließen Sie die Gehäuseabdeckung.
Besetzt	Der angewählte Anschluss ist besetzt oder der Anruf wurde nicht angenommen.	Überprüfen Sie die Nummer und versuchen Sie es noch einmal.
Dok. einlegen	Es ist kein Dokument eingelegt oder das Dokument ist nicht richtig eingelegt.	Legen Sie das Dokument wie unter <i>Dokument einlegen</i> auf Seite 8 beschrieben ein.
Dokument prüfen	Das Dokument ist zu lang (länger als 90 cm).	Ziehen Sie das Papier nicht sofort heraus, sondern lesen Sie <i>Dokumententstau</i> auf Seite 125.
Falsche Karte	Sie haben eine Speicherkarte eingesetzt, die mit diesem Gerät nicht verwendet werden kann.	Setzen Sie die richtige Speicherkarte ein (siehe <i>Speicherkarte einlegen</i> auf Seite 103).
Gerätefehler XX	Ein mechanisches Problem am MFC.	Ziehen Sie den Netzstecker und wenden Sie sich an Ihren Brother Vertriebspartner.
Kartenfehler	Die Speicherkarte ist defekt oder nicht formatiert.	Setzen Sie eine neue bzw. eine richtig formatierte Speicherkarte ein (siehe <i>Speicherkarte einlegen</i> auf Seite 103).
Keine Datei	Auf der Speicherkarte ist keine .JPG-Datei gespeichert.	Setzen Sie die richtige Speicherkarte ein (siehe <i>Speicherkarte einlegen</i> auf Seite 103).
Keine Verbindung	Sie haben einen Faxabruf ausgelöst und das angewählte Gerät ist nicht dafür vorbereitet.	Überprüfen Sie die Nummer bzw. warten Sie, bis das Gerät für den Abruf vorbereitet ist.
Nicht belegt!	Unter der verwendeten Zielwahl oder Kurzwahl ist keine Nummer gespeichert.	Überprüfen Sie, ob Sie die richtige Zielwahl bzw. Kurzwahl verwendet haben. Vielleicht ist die Rufnummer noch nicht gespeichert (siehe <i>Rufnummern speichern</i> auf Seite 51).
Papierformat!	Es ist nicht das richtige Papierformat eingelegt.	Legen Sie A4-Papier ein und drücken Sie <b>Start SW</b> oder <b>Start Farbe</b> .

Fehlermeldungen		
Fehlermeldung	Mögliche Ursache	Mögliche Abhilfe
Papier prüfen	Es ist kein Papier eingelegt — oder — das Papier hat sich innen im Gerät gestaut.	Legen Sie Papier ein und drücken Sie dann <b>Start S/W</b> oder <b>Start Farbe</b> — oder — beheben Sie den Papierstau wie in <i>Papierstau</i> auf Seite 126 beschrieben.
Papierstau	Das Papier hat sich gestaut.	Ziehen Sie das Papier nicht sofort heraus, sondern lesen Sie zuerst <i>Papierstau</i> auf Seite 126.
Patrone prüfen	Eine Patrone wurde nicht richtig eingesetzt.	Setzen Sie die Patrone richtig ein (siehe <i>Tintenpatronen wechseln</i> auf Seite 140).
Restdaten	Es befinden sich noch zu druckende Daten im Speicher des MFC, weil Probleme am Computer auftraten.	Starten Sie den Ausdruck erneut.
	Es befinden sich noch zu druckende Daten im Speicher des MFC, weil während der Datenübertragung das USB-Kabel abgezogen wurde.	Drücken Sie <b>Stopp</b> . Das MFC bricht dadurch den Druckauftrag ab und gibt die zuletzt gedruckte Seite aus.
Speicher voll	Der Umfang der Daten ist zu groß für den verbliebenen Speicher.	<b>Beim Senden eines Faxes oder beim Kopieren</b> Drücken Sie <b>Stopp</b> und warten Sie, bis die momentan ausgeführte Funktion abgeschlossen ist. Versuchen Sie es dann noch einmal — oder — löschen Sie Daten im Speicher (siehe <i>Speicher-voll-Meldung</i> auf Seite 34). <b>Beim Drucken</b> Verringern Sie die Auflösung (siehe <i>Qualität</i> auf Seite 11 im Software-Handbuch auf CD-ROM).
Tinte leer (Schwarz leer, Cyan leer, Gelb leer, Magenta leer)	Eine oder mehrere Tintenpatronen sind leer. Es werden alle Druckvorgänge unterbrochen. Sofern genügend Speicherkapazität zur Verfügung steht, werden Schwarzweiß-Faxe im Speicher empfangen. Wenn ein Farbfax empfangen wird, fordert das MFC das sendende Gerät zur Übertragung des Faxes in Schwarzweiß auf. Falls das zu sendende Gerät das Fax in Schwarzweiß konvertieren kann, empfängt das MFC das Schwarzweiß-Fax im Speicher.	Ersetzen Sie die Patrone(n) (siehe <i>Tintenpatronen wechseln</i> auf Seite 140).
Wenig Schwarz, Cyan, Gelb oder Magenta	Eine oder mehrere Tintenpatronen sind fast leer. Wenn ein Farbfax empfangen wird, fordert das MFC das sendende Gerät zur Übertragung des Faxes in Schwarzweiß auf. Falls das zu sendende Gerät das Fax in Schwarzweiß konvertieren kann, empfängt das MFC das Schwarzweiß-Fax im Speicher.	Bestellen/kaufen Sie nun die entsprechende neue Patrone.

<b>Fehlermeldungen</b>		
<b>Fehlermeldung</b>	<b>Mögliche Ursache</b>	<b>Mögliche Abhilfe</b>
Übertr.-Fehler	Übertragungsfehler wegen Leitungsstörungen.	Wählen Sie die Nummer noch einmal an. Wenn die Anzeige wiederholt erscheint, bitten Sie Ihre Telefongesellschaft, die Leitung zu überprüfen.
Unterbrechung	Die Gegenstelle hat die Verbindung unterbrochen.	Versuchen Sie, noch einmal zu senden bzw. zu empfangen.
Zu kalt	Der Druckkopf ist zu kalt.	Stellen Sie Ihr Gerät in einen warmen Raum oder heizen Sie den Raum.
Zu warm	Der Druckkopf ist überhitzt.	Warten Sie, bis sich der Druckkopf abgekühlt hat.

# Dokumentenstau

---

Sollte einmal ein Dokumentenstau auftreten, entfernen Sie das gestaute Dokument wie folgt.

## Dokumentenstau vorn unter dem Funktionstastenfeld

1. Nehmen Sie das nicht gestaute Papier aus dem automatischen Dokumenteneinzug heraus.
2. Ziehen Sie das gestaute Dokument nach vorne aus dem MFC heraus.



3. Drücken Sie **Stopp**.

## Dokumentenstau hinten unter dem Funktionstastenfeld

1. Nehmen Sie das nicht gestaute Papier aus dem automatischen Dokumenteneinzug heraus.
2. Klappen Sie das Funktionstastenfeld auf.
3. Ziehen Sie das gestaute Dokument nach hinten aus dem MFC heraus.

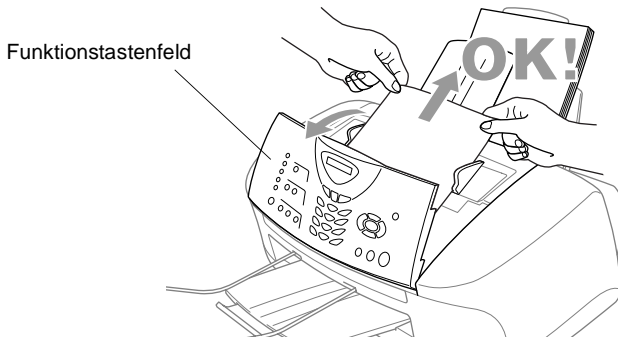

4. Schließen Sie das Funktionstastenfeld.

## Papierstau

---

Sollte einmal ein Papierstau auftreten, entfernen Sie das gestaute Papier wie folgt.

### Papierstau vorne im Innern des MFC

1. Ziehen Sie das Papier nach vorne heraus.

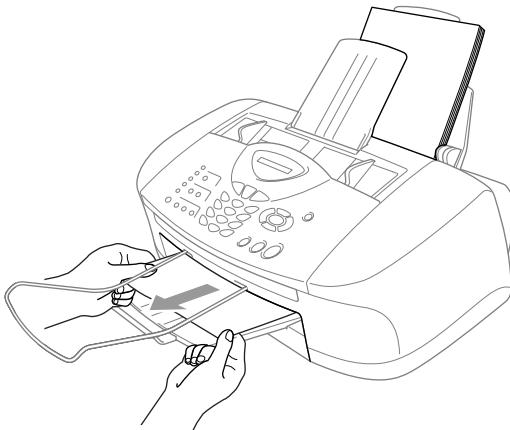



## Papierstau in der Papierzufuhr

1. Nehmen Sie das gesamte, nicht gestaute Papier aus der Papierzufuhr.

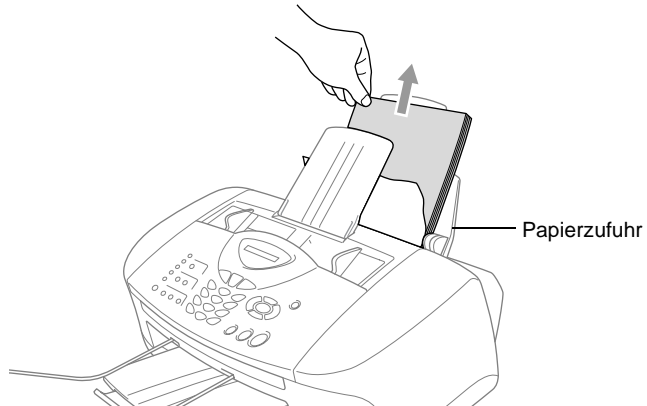

2. Ziehen Sie das gestaute Papier nach oben aus der Papierzufuhr.

 Wenn sich das gestaute Papier nicht leicht herausziehen lässt, halten Sie den Papierlösehebel gedrückt, während Sie das Papier herausziehen.

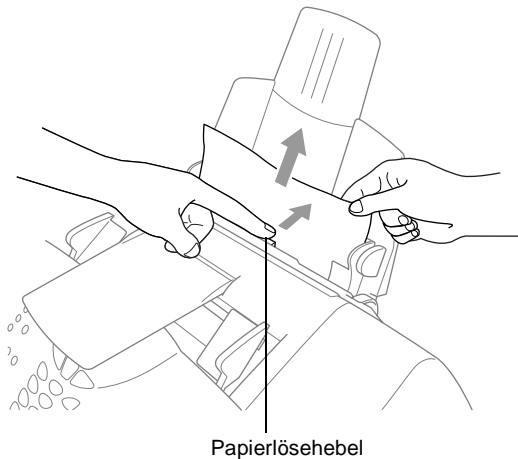

## Papierstau im Inneren der Papierzufuhr

1. Ziehen Sie die Papierzufuhr vom Gerät ab.

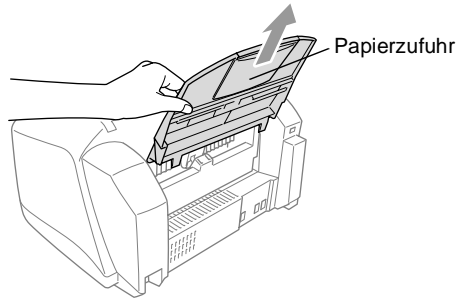

2. Ziehen Sie das gestaute Papier nach oben aus der Papierzufuhr heraus.

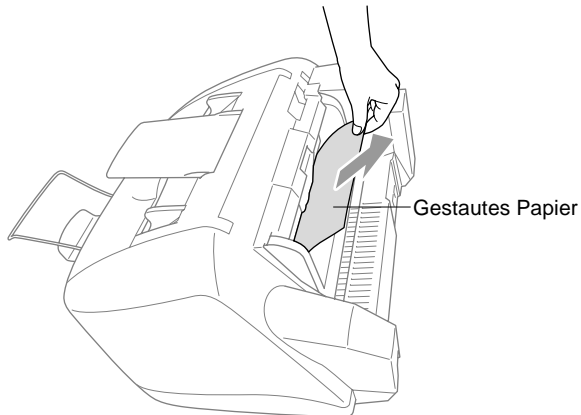

3. Befestigen Sie Papierzufuhr wieder am Gerät.

## Papierstau im Inneren des MFC

1. Klappen Sie erst das Funktionstastenfeld und dann die Gehäuseabdeckung auf.

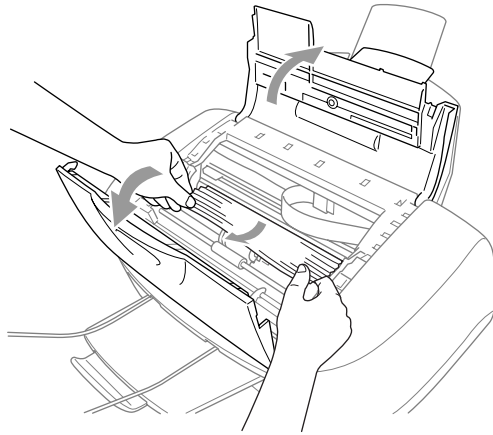

2. Entfernen Sie das gestaute Papier.

 Falls sich das Papier unter dem Druckkopf gestaut hat, ziehen Sie den Netzstecker des MFC. Anschließend können Sie den Druckkopf verschieben, um das Papier zu entfernen.

3. Schließen Sie die Gehäuseabdeckung und das Funktionstastenfeld.

## Probleme und Abhilfe

Sollten die Ausdrucke des MFC nicht zufriedenstellend ausfallen, fertigen Sie zuerst eine Kopie an. Ist diese gut, liegt das Problem wahrscheinlich nicht beim MFC. Versuchen Sie, mit Hilfe der folgenden Tabelle den Fehler zu beseitigen.

Problem	Mögliche Abhilfe
<b>Empfang und Ausdruck von Faxen</b>	
Komprimierte Zeichen, horizontale Streifen, der obere bzw. untere Zeilenrand ist abgeschnitten	Überprüfen Sie, ob das MFC richtig arbeitet, indem Sie eine Schwarzweiß-Kopie anfertigen. Wenn die Kopie in Ordnung ist, trat das Problem wahrscheinlich aufgrund einer schlechten Telefonverbindung auf. Lassen Sie sich das Fax noch einmal zusenden. Falls die Streifen auch auf der Kopie zu sehen sind, wenden Sie sich bitte an Ihren Brother-Vertriebspartner.
Vertikale Streifen/schwarze Linien auf den empfangenen Faxen	Vielleicht ist der Scanner des sendenden Gerätes verschmutzt. Bitten Sie den Sender, den Scanner seines Gerätes zu reinigen. Tritt das Problem auch beim Faxempfang von anderen Geräten oder beim Kopieren auf, wenden Sie sich bitte an Ihren Brother-Vertriebspartner.
Das empfangene Farbfax ist schwarzweiß	Ersetzen Sie die leeren bzw. fast leeren Farbpatronen (siehe <i>Tintenpatronen wechseln</i> auf Seite 140). Bitten Sie dann den Absender, das Fax noch einmal zu senden. Vergewissern Sie sich, dass die Faxspeicherung ausgeschaltet ist (siehe <i>Faxspeicherung</i> auf Seite 64).
Der linke oder rechte Rand des Faxes ist abgeschnitten oder eine Seite wird auf zwei Blättern ausgedruckt.	Schalten Sie die automatische Verkleinerung ein (siehe <i>Automatische Verkleinerung beim Empfang</i> auf Seite 48).
<b>Telefonanschluss</b>	
Das MFC beantwortet Anrufe nicht	Vergewissern Sie sich, dass nicht der manuelle Empfang eingestellt ist. Prüfen Sie, ob der Wählton zu hören ist. Falls möglich, rufen Sie das MFC von einem anderen Anschluss aus an und prüfen Sie, ob es den Anruf annimmt. Wenn nicht, prüfen Sie den Anschluss der Telefonleitung. Wenn Sie Ihr MFC anrufen und kein Klingeln zu hören ist, bitten Sie die Telefongesellschaft, Leitung und Anschluss zu prüfen.
<b>Senden</b>	
Schlechte Übertragungsqualität	Stellen Sie die Auflösung <i>Fein</i> oder <i>Superfein</i> ein (siehe <i>Faxauflösung</i> auf Seite 40). Kopieren Sie ein Dokument, um zu überprüfen, ob der Scanner richtig arbeitet.
Der Sendebericht zeigt ÜBERTR.-FEHLER	Wahrscheinlich traten Leitungsstörungen auf. Senden Sie das Dokument noch einmal. Falls das Problem weiterhin auftritt, sollten Sie die Telefonleitung überprüfen lassen. Falls diese Anzeige beim Senden eines PC-Faxes erscheint, ist vielleicht der Speicher voll. Schaffen Sie freien Speicher, indem Sie die Faxspeicherung ausschalten, im Speicher empfangene Faxe ausdrucken oder anstehende Aufträge löschen (siehe <i>Gespeicherte Faxe drucken</i> auf Seite 50 und <i>Anzeigen/Abbrechen anstehender Aufträge</i> auf Seite 35). Falls das Problem weiterhin besteht, bitten Sie Ihre Telefongesellschaft, die Leitung zu überprüfen.
Faxe kommen beim Empfänger mit vertikalen schwarzen Streifen an	Fertigen Sie eine Kopie an. Wenn in dieser auch Streifen zu sehen sind, sollten Sie den Scanner des MFC reinigen (siehe <i>Scanner reinigen</i> auf Seite 138).

Problem	Mögliche Abhilfe
<b>Ankommende Anrufe</b>	
Bei Telefonanrufen wird zum Faxempfang umgeschaltet	Wenn die Fax-Erkennung eingeschaltet ist, achtet das Gerät verstärkt auf Faxsignale. Es kann vorkommen, dass es Stimmen als Ruftöne eines Faxgerätes interpretiert. Deaktivieren Sie dann das MFC, indem Sie <b>Stopp</b> drücken. Vermeiden Sie dieses Problem, indem Sie die Fax-Erkennung ausschalten (siehe <i>Automatische Fax-Erkennung</i> auf Seite 75).
Weiterleiten eines Faxanrufs vom externen Telefon zum MFC	Wenn Sie sich in der Nähe des MFC befinden, drücken Sie <b>Start S/W</b> und legen dann den Hörer auf. Andernfalls geben Sie den Fernaktivierungs-Code (werkseitig <b>*51</b> ) ein. Dazu muss die Fernaktivierung eingeschaltet sein (siehe <i>Fernaktivierung einschalten und Code ändern</i> auf Seite 78). Sobald das MFC den Anruf übernimmt, legen Sie den Hörer auf.
Andere Geräte und Dienste an derselben Leitung	Wenn Sie an der Leitung, an der das MFC angeschlossen ist, auch andere Geräte angeschlossen haben oder andere Funktionen über dieselbe Telefonleitung ausgeführt werden (wie die Anruf-Erkennung oder Voice Mail), kann dies eventuell Probleme beim Senden und Empfangen von Faxen verursachen. Wenn z. B. ein Fax empfangen oder gesendet wird, während an derselben Telefonleitung ein anderes Gerät aktiv ist, kann durch dessen Signale der Faxempfang unter- oder abgebrochen werden. Das Brother ECM-Fehlerkorrekturverfahren behebt dieses Problem in den meisten Fällen. Es tritt bei allen Telekommunikationsgeräten auf, die Informationen über eine Leitung senden und empfangen, über die auch andere Dienste ausgeführt werden. Wenn Sie geringfügige Unterbrechungen ganz vermeiden möchten, sollten Sie das MFC an eine separate Leitung anschließen.
<b>Druckqualität</b>	
Schlechte Druckqualität	Vergewissern Sie sich, dass im Funktionsmenü des MFC bzw. im Druckertreiber die richtige Papiersorte gewählt ist (siehe <i>MFC auf die verwendete Papiersorte einstellen</i> auf Seite 21 und im Software-Handbuch auf CD-ROM <i>Medium</i> auf Seite 10). Falls Sie Normalpapier verwendet haben, können Sie die Druckqualität durch die Verwendung von Spezialpapier verbessern (siehe <i>Verwendbare Papiersorten und Druckmedien</i> auf Seite 13). Lassen Sie die Tinte richtig trocknen, bevor Sie den Ausdruck anfassen. Korrigieren Sie die vertikale Ausrichtung (siehe <i>Druckqualität steigern</i> auf Seite 134).
Versmierte Tinte in der Mitte am oberen Rand der Seiten	Vergewissern Sie sich, dass Sie kein zu dickes oder gewelltes Papier verwenden (siehe <i>Verwendbare Papiersorten und Druckmedien</i> auf Seite 13).
Die Ausdrücke sind zu hell oder zu dunkel	Vergewissern Sie sich, dass die Tintenpatronen noch frisch sind und das auf der Verpackung aufgedruckte Verfallsdatum nicht überschritten ist. Verwenden Sie das empfohlene Spezialpapier (siehe <i>Verwendbare Papiersorten und Druckmedien</i> auf Seite 13). Vergewissern Sie sich, dass im Funktionsmenü des MFC bzw. im Druckertreiber die richtige Papiersorte gewählt ist (siehe <i>MFC auf die verwendete Papiersorte einstellen</i> auf Seite 21 und im Software-Handbuch auf CD-ROM <i>Medium</i> auf Seite 10). Die Raumtemperatur sollte zwischen 20 °C und 33 °C liegen.
Verschmutzte Ausdrücke / Tinte verläuft	Verwenden Sie die empfohlenen Papiersorten (siehe <i>Verwendbare Papiersorten und Druckmedien</i> auf Seite 13). Lassen Sie die Tinte vollständig trocknen, bevor Sie die Ausdrücke berühren. Die Raumtemperatur sollte zwischen 20 °C und 33 °C liegen.
Weißer Linien in Texten oder Grafiken	Reinigen Sie den Druckkopf (siehe <i>Druckköpfe reinigen</i> auf Seite 134)
Flecken auf der Rückseite oder am unteren Rand der Seiten	Reinigen Sie die Druckwalze (siehe <i>Druckwalze reinigen</i> auf Seite 139).

Problem	Mögliche Abhilfe
<b>Scanner-Probleme</b>	
Beim Scannen wird ein TWAIN-Fehler angezeigt	Vergewissern Sie sich, dass der Brother TWAIN-Treiber gewählt ist. In PaperPort® klicken Sie dazu im Menü „Datei“ auf „Scannen“ und wählen Sie dann den Brother TWAIN-Treiber aus.
<b>Software-Probleme</b>	
Ein MFC-Verbindungsfehler wird angezeigt	Wenn das MFC nicht an den PC angeschlossen ist und die Brother Software geladen ist, zeigt der PC nach jedem Neustart von Windows® einen Verbindungsfehler an. Sie können diese Meldung einfach ignorieren oder wie folgt ausschalten. Doppelklicken Sie auf der mitgelieferten CD-ROM auf \tool\warnOFF.REG. Die Scanner-Taste des MFC arbeitet dann nicht mehr, bis Sie den PC mit angeschlossenem MFC wieder neu starten. Um die Einstellung wieder rückgängig zu machen, doppelklicken Sie auf der mitgelieferten CD-ROM auf die Datei "tool\warnON.REG".
„2 auf 1 oder 4 auf 1“-Druck kann nicht ausgeführt werden	Stellen Sie im Anwendungsprogramm und im Druckertreiber das gleiche Papierformat ein.
Mit Paint Brush kann nicht gedruckt werden	Stellen Sie die Bildschirmanzeige auf 256 Farben ein.
Mit Adobe Illustrator kann nicht gedruckt werden	Verringern Sie die Auflösung.
Linien erscheinen abwechselnd dick und dünn (wie eingesnürt)	<ol style="list-style-type: none"> <li>1. Klicken Sie auf die Registerkarte „Grundeinstellungen“ des Druckertreibers.</li> <li>2. Klicken Sie unter „Qualität“ auf die Schaltfläche „Einstellen“.</li> <li>3. Deaktivieren Sie „Druck in beide Richtungen“ und klicken Sie auf OK (siehe Registerkarte „Grundeinstellungen“ auf Seite 9 im Software-Handbuch auf CD-ROM).</li> </ol>
Einige Zeilen werden komprimiert	Aktivieren Sie „Umgekehrte Reihenfolge“ in der Registerkarte „Grundeinstellungen“ des Druckertreibers (siehe Registerkarte „Grundeinstellungen“ auf Seite 9 im Software-Handbuch auf CD-ROM).
Das Gerät druckt zu langsam	Wählen Sie in der Registerkarte „Erweitert“ des Druckertreibers oben links die Schaltfläche „Farbe“ und deaktivieren Sie dann „Farboptimierung“ (siehe Registerkarte „Erweitert“ auf Seite 17 im Software-Handbuch auf der CD-ROM).
Die Farboptimierung funktioniert nicht richtig	Verwenden Sie die höchste Farbeinstellung im Anwendungsprogramm (mindestens 24 Bit Farbe). Mit geringeren Farbeinstellungen arbeitet die Farboptimierung nicht.
Eine Fehlermeldung, dass das Gerät beschäftigt oder falsch angeschlossen ist, erscheint auf dem Bildschirm	Sehen Sie nach, ob im Display eine Fehlermeldung erscheint und versuchen Sie den Fehler mit Hilfe der Tabelle <i>Fehlermeldungen</i> auf Seite 122 zu beheben.

Problem	Mögliche Abhilfe
<b>Speicherkarten-Station</b>	
Die Speicherkarten-Station arbeitet nicht richtig.	<p>a) Haben Sie das Windows 2000 Update installiert? Wenn nicht, gehen Sie wie folgt vor:</p> <ol style="list-style-type: none"> <li>1. Ziehen Sie das USB-Kabel ab.</li> <li>2. Installieren Sie das Windows 2000® Update. Lesen Sie dazu auch die Installationsanleitung. Nach der Installation wird der Computer automatisch neu gestartet.</li> <li>3. Warten Sie nach dem Neustart ca. 1 Minute und schließen Sie dann das USB-Kabel an.</li> </ol> <p>b) Nehmen Sie die Speicherkarte aus dem MFC heraus und setzen Sie sie wieder ein.</p> <p>c) Wenn Sie den Befehl „Auswerfen“ verwendet haben, müssen Sie zuerst die Speicherkarte herausnehmen, bevor Sie fortfahren.</p> <p>d) Wenn bei Verwendung des Befehls „Auswerfen“ eine Fehlermeldung erscheint, bedeutet dies, dass auf die Speicherkarte zugegriffen wird. Warten Sie einen Moment und versuchen Sie es dann noch einmal.</p> <p>e) Wenn all dies nicht hilft, schalten Sie den PC aus und ziehen Sie den Netzstecker des MFC aus der Steckdose. Warten Sie kurz und schalten Sie dann den PC wieder ein und schließen Sie den Netzstecker des MFC wieder an.</p>
<b>Netzwerkprobleme</b>	
Es kann nicht über das Netzwerk gedruckt werden.	<ol style="list-style-type: none"> <li>1. Vergewissern Sie sich, dass das MFC eingeschaltet und zum Drucken bereit ist.</li> <li>2. Drucken Sie eine Netzwerk-Konfigurationsliste mit den aktuellen Einstellungen aus (siehe <i>Berichte und Listen ausdrucken</i> auf Seite 71) und überprüfen Sie die Einstellungen.</li> <li>3. Schließen Sie das Netzwerkkabel erneut am Hub an, um sicher zu stellen, dass der Anschluss richtig hergestellt ist. Versuchen Sie das MFC an einem anderen Anschluss des Hubs mit einem anderen Kabel anzuschliessen. Wenn der Anschluss korrekt ist, erscheint für zwei Sekunden LAN <i>aktiv</i> im Display.</li> </ol>

# Druckqualität steigern

## Druckköpfe reinigen

---





Um die bestmögliche Druckqualität zu erhalten, reinigt das MFC die Druckköpfe automatisch in regelmäßigen Abständen. Bei Bedarf können Sie die Druckkopfreinigung auch manuell starten.

Wenn zum Beispiel in Texten und Grafiken eine horizontale Linie erscheint, sollten Sie den Druckkopf reinigen. Sie können die Farben jeweils paarweise (Schwarz/Cyan bzw. Gelb/Magenta) oder alle vier Farben auf einmal reinigen.

Bei der Druckkopfreinigung wird Tinte verbraucht. Durch zu häufiges Reinigen wird unnötig Tinte verschwendet.

### **WARNUNG**

**Reinigen Sie den Druckkopf NICHT mit einem Tuch oder mit den Fingern.**

1. Drücken Sie **Tinte**.
2. Wählen Sie mit  oder  die Funktion **Reinigen**.  
Drücken Sie **Menü/Eing.**
3. Drücken Sie  oder , um die Farben auszuwählen, die gereinigt werden soll.  
Drücken Sie **Menü/Eing.**  
Der Druckkopf wird nun automatisch gereinigt. Warten Sie, bis der Reinigungsvorgang abgeschlossen ist und wieder die Bereitschaftsanzeige (Datum und Uhrzeit) angezeigt wird.

 Falls die Druckqualität sich nach mindestens fünfmaligem Reinigen nicht verbessert hat, wenden Sie sich bitte an Ihren Brother Vertriebspartner.



# Testdruck

Falls die Druckqualität nicht zufriedenstellend sein sollte, lassen Sie zuerst eine Testseite ausdrucken, um zu sehen, welche Einstellungen geändert werden sollten.

1. Drücken Sie **Menü/Eing.**, **6**.

6.Testdruck

2. Drücken Sie **Start S/W** oder **Start Farbe**.

Das MFC beginnt, die Testseite zu drucken.

3. Prüfen Sie den Ausdruck, um zu sehen, ob Sie mit der Qualität und der vertikalen Ausrichtung der Linien zufrieden sind. Führen Sie dazu Schritt A und Schritt B aus.

## Schritt A: Farbqualität testen

Das Display zeigt:

Schritt A OK?

1.Ja 2.Nein

4. Prüfen Sie die Druckqualität der vier Farbblöcke (Schwarz/Cyan/Gelb/Magenta) im Testdruck.

5. Wenn alle kurzen, gestrichelten Linien klar und deutlich zu sehen sind, ist die Druckqualität gut. Drücken Sie in diesem Fall die Zifferntaste **1** (Ja), um mit **Schritt B** fortzufahren — **oder** —

falls einige Striche fehlen, drücken Sie die Zifferntaste **2** (Nein), um die Druckköpfe zu reinigen. Folgen Sie dann den Anweisungen im Display.

OK

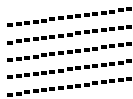

Schlecht

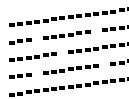

Sie werden für jede Farbe gefragt, ob die Druckqualität gut ist.

Schwarz OK?

1.Ja 2.Nein

6. Drücken Sie die Zifferntaste **2** (Nein), für jede Farbe, deren Druckqualität nicht gut ist.

Das Display zeigt:

Reinigen starten

1.Ja 2.Nein

Drücken Sie nun die Zifferntaste **1** (Ja), um die Druckkopfreinigung zu starten.

7. Nachdem der Reinigungsvorgang beendet ist, drücken Sie **Start S/W** oder **Start Farbe**. Das Gerät druckt die Testseite noch einmal und beginnt wieder mit **Schritt A**.
8. Wenn jetzt die Druckqualität gut ist, drücken Sie die Zifferntaste **1**, um mit **Schritt B** fortzufahren.

## Schritt B: Vertikale Ausrichtung testen

Das Display zeigt:

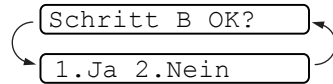

9. Überprüfen Sie anhand der Testmuster für 600 dpi und 1200 dpi, ob das Muster Nr. 5 am besten dem Beispiel „0“ entspricht. Wenn Nr. 5 am besten dem Beispiel „0“ entspricht, drücken Sie die Zifferntaste **1** (Ja), um **Schritt B** abzuschließen.

— Oder —

Wenn ein anderes Testmuster dem Beispiel „0“ für 600 dpi oder 1200 dpi besser entspricht, drücken Sie die Zifferntaste **2** (Nein), um wie folgt dieses Testmuster zu wählen.

10. Geben Sie für 600 dpi die Nummer des Testmusters ein, das dem Beispiel „0“ am besten entspricht (1-8).

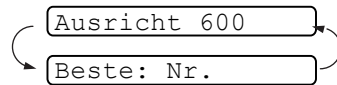

11. Geben Sie für 1200 dpi die Nummer des Testmusters ein, das dem Beispiel „0“ im Ausdruck am besten entspricht (1-8).

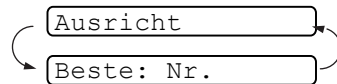

12. Lassen Sie nun eine neue Testseite ausdrucken (siehe Schritt 1) und prüfen Sie noch einmal die Qualität und die vertikale Ausrichtung.
13. Drücken Sie **Stopp**.



Horizontale Streifen durch verstopfte Tintendüse(n)



Nach der Reinigung sind keine horizontalen Streifen mehr zu sehen

Falls anschließend im Testdruck eine Farbe wieder nicht richtig gedruckt wird, sollten Sie den Reinigungsvorgang und den Testdruck mindestens 5-mal wiederholen. Wenn danach das Problem nicht behoben ist, sollten Sie die entsprechende Tintenpatrone austauschen. (Vielleicht war die Tintenpatrone länger als 6 Monate oder über ihr Verfallsdatum hinaus im Gerät oder die Patrone wurde vor dem Einsetzen nicht richtig gelagert.)

Fertigen Sie nach dem Austauschen der Tintenpatrone erneut einen Testdruck an. Besteht das Problem weiter, wiederholen Sie den Reinigungsvorgang für die neue Farbe und den Testdruck mindestens 5-mal. Fehlt anschließend noch immer Tinte im Ausdruck, wenden Sie sich bitte an den Brother Vertriebspartner, bei dem Sie das Gerät gekauft haben.

### **Vorsicht**

Berühren Sie nicht den Druckkopf. Dies kann zu Schäden am Gerät und zum Verlust der Gewährleistung führen.

# Regelmäßige Reinigung

## Scanner reinigen

Ziehen Sie den Netzstecker des MFC. Klappen Sie das Funktions-tastenfeld auf. Reinigen Sie die flache weiße Andruckschiene und den Glasstreifen auf der gegenüberliegenden Seite mit einem fusselfreien, leicht mit Isopropylalkohol angefeuchteten Tuch.

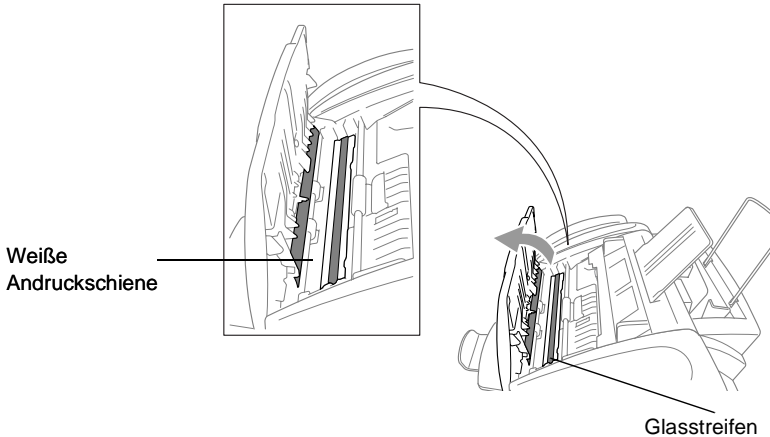

## Druckwalze reinigen

### **⚠** WARNUNG

- Ziehen Sie stets den Netzstecker des MFC aus der Steckdose, bevor Sie die Druckwalze reinigen.
- Berühren Sie nicht die sternförmigen Papiereinzugsräder, das Flachbandkabel oder die Kodierfolie.

Verwenden Sie zum Reinigen der Druckwalze ein *trockenes* weiches, fusselfreies Tuch.

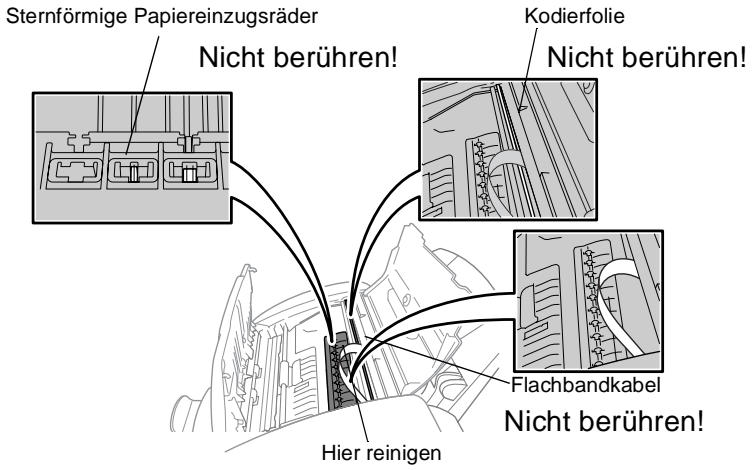



# Tintenpatronen wechseln

Das MFC ist mit einem Tintenpunktzähler ausgestattet, der automatisch den Tintenvorrat für jede Tintenpatrone ermittelt. Wenn der Tintenvorrat zu Ende geht, erscheint eine entsprechende Meldung im Display.

Das Display zeigt an, welche Tintenfarbe leer oder fast leer ist. Folgen Sie den Hinweisen im Display, damit Sie die Farben in der richtigen Reihenfolge ersetzen.

Verwenden Sie nur original Brother Tintenpatronen. Die Verwendung von Verbrauchsmaterial, das nicht den Spezifikationen von Brother entspricht und/oder von gleicher Qualität und Eignung wie das von Brother gelieferte oder freigegebene ist, kann zu Schäden am Gerät und zum Verlust von Gewährleistungsansprüchen führen.

**Falls die zu ersetzende Patrone noch nicht ganz leer ist, muss vor dem Wechsel die Taste Tinte gedrückt werden. Wenn die Patrone leer ist, können Sie die Schritte (1-2) überspringen und mit Schritt 3 beginnen.**

1. Drücken Sie **Tinte**.
2. Drücken Sie  oder , um die Funktion `Tinte ersetzen` auszuwählen.

Drücken Sie **Menü/Eing.**

Falls eine oder mehrere Tintenpatronen leer sind, zum Beispiel die schwarze Patrone, zeigt das Display `Abdeckung öffnen`.

3. Klappen Sie das Funktionstastenfeld auf und öffnen Sie dann die Gehäuseabdeckung.  
Die Druckköpfe bewegen sich automatisch in die Position zum Einsetzen bzw. Wechseln der Tintenpatronen.

- 4.** Drücken Sie auf die Abdeckung der Tintenpatrone, die gewechselt werden soll, und nehmen Sie die Patrone heraus.

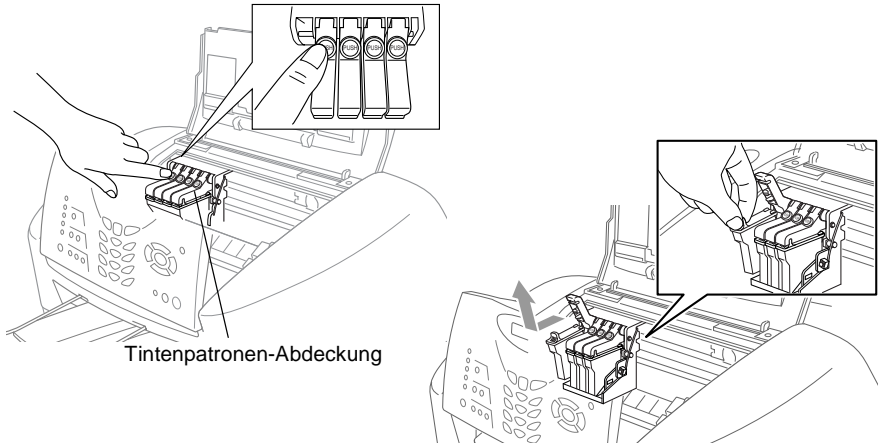

- 5.** Öffnen Sie den Beutel der neuen Tintenpatrone und nehmen Sie die Patrone heraus.
- 6.** Halten Sie die neue Tintenpatrone wie in der Abbildung gezeigt und ziehen Sie dann vorsichtig das Klebeband von der Unterseite ab.



 Um zu vermeiden, dass Tinte auf Ihre Hände oder Ihre Kleidung spritzt, entfernen Sie das Klebeband vorsichtig und langsam.

- 7.** Jede Farbe muss an einer bestimmten Position eingesetzt werden. Setzen Sie die Patrone jeweils an der richtigen Position ein.

**8.** Nachdem Sie die Tintenpatronen installiert haben, schließen Sie das Funktionstastenfeld und dann die Gehäuseabdeckung. Das MFC bereitet sich auf die Druckkopfreinigung vor. Im Display erscheint für jede neu eingesetzte Farbe die Frage, ob die Patrone ersetzt wurde, z.B.: `Patrone ersetzt? Schw?1.Ja 2.Nein.`

**9.** Wenn Sie die Tintenpatrone ersetzt haben, drücken Sie die Zifferntaste **1**

— **oder** —

wenn Sie die Tintenpatrone nicht ersetzt haben, drücken Sie die Zifferntaste **2**.

Wenn Sie **1** gedrückt haben, erscheint im Display für jede neu eingesetzte Farbe die Frage, ob die eingesetzte Patrone *neu* ist, das heißt zuvor noch nicht in das MFC eingesetzt war, z. B.: `Mit neu ersetzt? Schw?1.Ja 2.Nein.`

**10.** Wenn die eingesetzte Tintenpatrone nicht ganz neu war, drücken Sie die Zifferntaste **2**.

— **Oder** —

Drücken Sie für jede neue Tintenpatrone die Zifferntaste **1**, um die Vorratsanzeige für diese Farbe neu zu initialisieren, damit das MFC den Tintenvorrat richtig anzeigen kann.

**11.** Das MFC beginnt nun, die Druckköpfe zu reinigen. Dies dauert ungefähr drei Minuten für jede erneuerte Tintenpatrone. Das Display zeigt abwechselnd `Reinigen` und `Bitte warten`.

Wenn das MFC die Druckkopfreinigung abgeschlossen hat, erscheint im Display wieder die Bereitschaftsanzeige.

### **WARNUNG**

Falls Tinte in Ihre Augen gelangt, waschen Sie sie sofort mit Wasser aus und suchen Sie wenn nötig einen Arzt auf.





## **Vorsicht**

- Entfernen Sie die Tintenpatronen NICHT, wenn Sie nicht ersetzt werden müssen. Die Druckqualität kann sonst beeinträchtigt werden und das MFC erkennt nicht mehr, wann der Tintenvorrat verbraucht ist.
  - Schütteln Sie die Tintenpatrone NICHT, weil sonst Tinte verschüttet werden kann.
  - Falls Tinte auf Kleidung oder Haut gelangt, sollten Sie sie sofort mit Seife oder Waschmittel entfernen.
  - Falls eine Tintenfarbe an der falschen Position eingesetzt wurde, muss die Patrone wieder entfernt und an der richtigen Position eingesetzt werden. Weil sich die Farben wahrscheinlich vermischt haben, müssen Sie den Druckkopf mehrmals reinigen, bevor Sie den nächsten Ausdruck starten.
  - Setzen Sie eine neue Patrone direkt nach dem Öffnen in das MFC ein, und verbrauchen Sie sie innerhalb von 6 Monaten. Eine ungeöffnete Patrone sollte bis zum aufgedruckten Verfallsdatum verbraucht werden.
  - Füllen Sie die Patronen NICHT wieder auf. Das Wiederauffüllen kann zur Beschädigung des Druckkopfes und zum Verlust des Garantieanspruches führen. Verwenden Sie nur original Brother Tintenpatronen. Die Verwendung von Verbrauchsmaterial, das nicht den Spezifikationen von Brother entspricht und/oder von gleicher Qualität und Eignung wie das von Brother gelieferte oder freigegebene ist, kann zu Schäden am Gerät und zum Verlust von Gewährleistungsansprüchen führen.
-  Wenn nach der Installation einer Patrone angezeigt wird, dass die Patrone leer ist, sollten Sie prüfen, ob die Patrone richtig eingesetzt ist.



# Tintenvorrat überprüfen

---

Sie können überprüfen, wieviel Tinte sich noch in den Tintenpatronen befindet.

1. Drücken Sie **Tinte**.
2. Drücken Sie  oder , um die Einstellung **Tintenvorrat** zu wählen.

Drücken Sie **Menü/Eing.**

3. Drücken Sie  oder , um die Tintenpatrone auszuwählen, deren Tintenvorrat Sie überprüfen möchten.

Tintenvorrat

Drücken Sie **Menü/Eing.**

Im Display wird der Tintenvorrat angezeigt.

S: -■■■■■ ■■■■+

4. Drücken Sie **Stopp**.

# Verpacken des MFC für einen Transport

Zum Transport des Gerätes sollten Sie es wieder mit dem Originalmaterial, in dem es geliefert wurde, verpacken. Wenn das Gerät nicht richtig verpackt wird, erlischt der Garantieanspruch.

## ! **Vorsicht**

Warten Sie stets, bis Druckaufträge abgeschlossen sind und das abschließende Klicken zu hören ist, bevor Sie den Netzstecker ziehen.

1. Entfernen Sie die Tintenpatronen (siehe *Tintenpatronen wechseln* auf Seite 140). Setzen Sie den weißen Druckkopfschutz ein. Drücken Sie danach alle Tintenpatronen-Abdeckungen nach unten.

Achten Sie beim Einsetzen des Druckkopfschutzes darauf, dass er wie in der Abbildung gezeigt einrastet

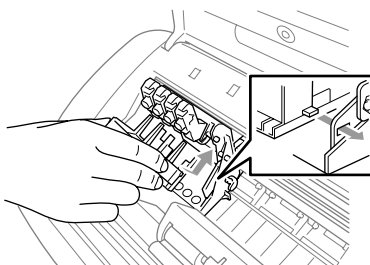

## ! **Vorsicht**

Wenn Sie den weißen Druckkopfschutz nicht mehr haben, sollten Sie die Tintenpatronen vor dem Transport nicht entfernen. Es muss entweder der weiße Druckkopfschutz oder es müssen die Tintenpatronen installiert sein, weil sonst Schäden am Druckkopf entstehen können, die nicht von der Garantie gedeckt sind.

2. Ziehen Sie die Stecker des Faxanschlusskabels von der Telefonsteckdose und dem MFC ab.
3. Ziehen Sie das Netzkabel ab.
4. Ziehen Sie das USB-Kabel ab.

5. Setzen Sie die gelbe Transportschutzschiene wie unten gezeigt ein.

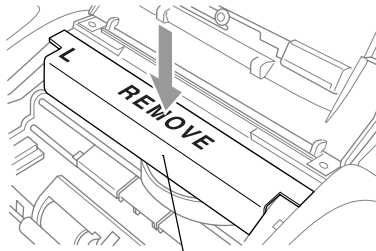

Gelbe Transportschutzschiene

6. Nehmen Sie die Papierzufuhr und die Papierablage vom MFC ab.
7. Packen Sie das MFC zuerst in den Plastikbeutel und dann mit den Originalverpackungsmaterialien in den Originalkarton.

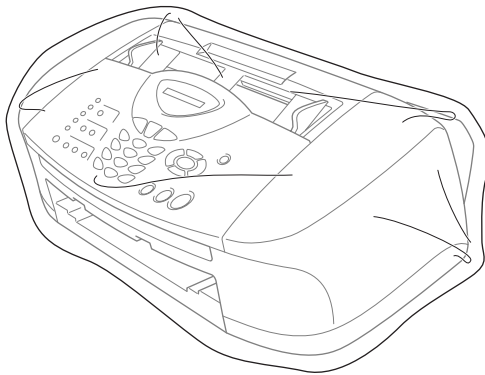

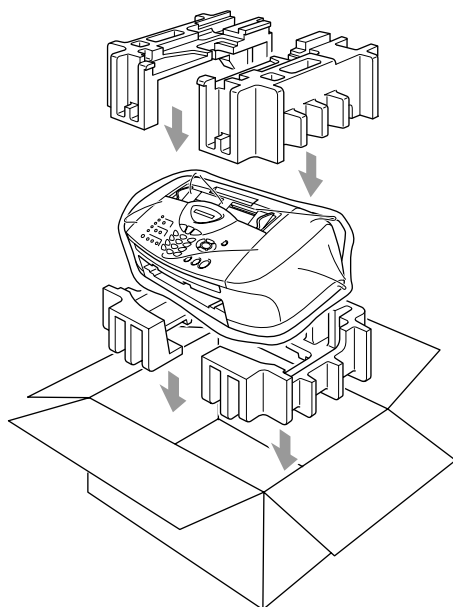

- 8.** Verpacken Sie das Zubehör (wie Kabel und Dokumentationen) und legen Sie es in den Karton. Packen Sie **KEINE** gebrauchten Tintenpatronen in den Karton.

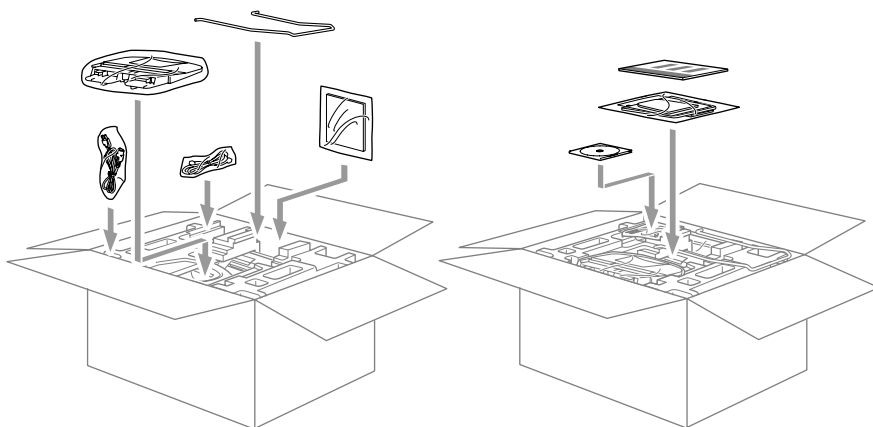

- 9.** Schließen Sie den Karton.

## Navigationstasten

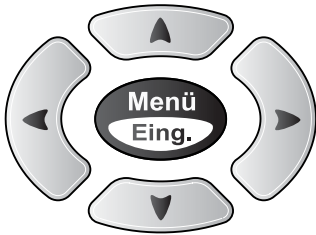

- \* Funktionsmenü aufrufen
- \* Nächste Menüebene aufrufen



- \* Einstellung bestätigen



- \* Durch aktuelle Menüebene und Optionen blättern



- \* Eine Menüebene zurück



- \* Menü verlassen

Drücken Sie **Menü/Eing.**, um das Funktionsmenü aufzurufen. Es werden dann nacheinander die folgenden Menüs angezeigt.

Drücken Sie **1** für Geräteeinstellungen

1.Geräteeinstell

— oder —

drücken Sie **2** für Fax Einstellungen

2.Fax

— oder —

drücken Sie **3** für Kopiereinstellungen

3.Kopie

⋮

⋮

drücken Sie **0** für Inbetriebnahme-Einstellungen

0.Inbetriebnahme

Sie können schneller durch jedes Menü blättern, indem Sie auf den Pfeil drücken, der in die gewünschte Richtung zeigt: oder .

Durch Drücken von **Menü/Eing.** kann die jeweils im Display angezeigte Funktion aufgerufen werden. Es wird dann im Display die nächste Funktionsebene angezeigt.

Drücken Sie oder , um die gewünschte Einstellung auszuwählen. Drücken Sie **Menü/Eing.**, um die gewählte Einstellung zu speichern.

Nachdem eine Einstellung geändert wurde, erscheint *Ausgeführt!* im Display.

# Funktionstabellen

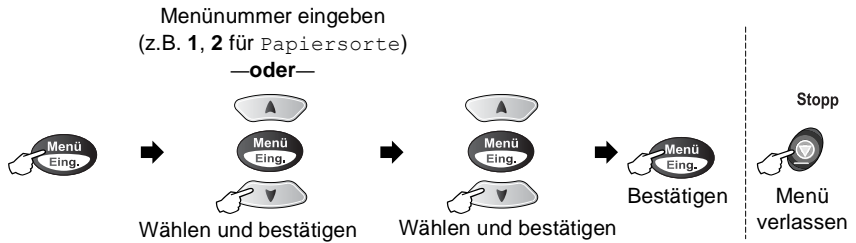

Hauptmenü	Untermenü	Funktionen	Mögliche Einstellungen	Beschreibung	Seite
1. Geräte-einstell	1. Umschaltzeit	—	5 Min. 2 Min. 1 Min. <b>30 Sek.</b> 0 Sek. Aus	Legt fest, wie lange das MFC im Kopier- oder Scanner-Betrieb bleibt, bevor es wieder zum Faxbetrieb umschaltet.	20
	2. Papiersorte	—	<b>Normal</b> Inkjet Glanz: (4 Farben oder 3 Farben) Folie	Stellen Sie hier ein, welche Papiersorte in die Papierzufuhr eingelegt ist (Grundeinstellung).	21
	3. Lautstärke	1. Klingeln	Laut <b>Normal</b> Leise Aus	Zum Einstellen der Klingellautstärke.	22
		2. Signalton	Laut Norm. <b>Leise</b> Aus	Zum Einstellen der Lautstärke des Signaltons, der bei Fehlern, beim Drücken von Tasten und nach dem Senden bzw. Empfangen zu hören ist.	23
		3. Lautsprecher	Laut <b>Normal</b> Leise Aus	Zum Einstellen der Lautsprecherlautstärke.	23



Die werkseitigen Einstellungen sind fettgedruckt.

Menünummer eingeben  
(z.B. 1, 5 für Stand-by Fax

—oder—

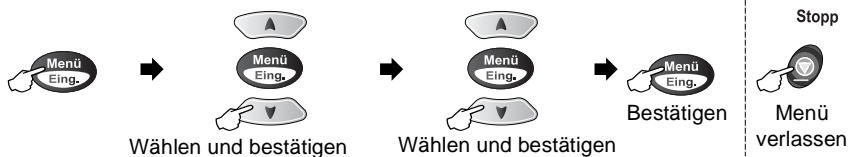

Hauptmenü	Untermenü	Funktionen	Mögliche Einstellungen	Beschreibung	Seite
1.Geräte-einstell (Fortsetzung)	4. Zeitemstellung	—	Auf Sommerzeit Auf Winterzeit	Zum schnellen Wechsel zwischen Sommer- und Winterzeit.	23
	5. Stand-by Fax	—	Faxempfang: <b>Ein</b> Aus	Wählen Sie hier, ob im Stand-by-Faxmodus Faxe empfangen werden sollen.	6
2. Fax	1. Empfangseinst. (nur im Faxbetrieb)	1. Klingelanzahl	01-04 (02)	Anzahl der Klingelzeichen, nach der ein Anruf im Fax- oder Fax/Tel-Modus angenommen wird.	48
		2. F/T Rufzeit	70 Sek. 40 Sek. <b>30 Sek.</b> 20 Sek.	Länge des Pseudoklingelns bei einem Telefonanruf im Fax/Tel- Modus.	77
		3. Fax-Erkennung	<b>Ein</b> Aus	Automatischer Faxempfang nach Annahme des Anrufs mit einem externen Telefon.	75
		4. Fernakt.-Code	<b>Ein</b> (*51) Aus	Zur manuellen Aktivierung oder Deaktivierung des Faxgerätes von einem externen Telefon aus.	78
		5. Auto Verkl.	<b>Ein</b> Aus	Verkleinert empfangene Faxe automatisch.	48



Die werkseitigen Einstellungen sind fettgedruckt.



Menünummer eingeben  
(z.B. **2, 2, 1** für Kontrast)

—oder—

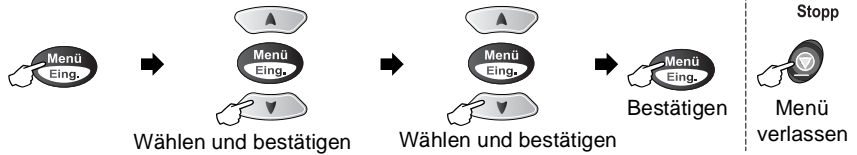

Hauptmenü	Untermenü	Funktionen	Mögliche Einstellungen	Beschreibung	Seite
2. Fax (Fortsetzung)	1. Empfangs-einst. (nur im Faxbetrieb) (Fortsetzung)	6. Speicher-empf.	Ein Aus	Zum automatischen Speichern der empfangenen Faxe bei Papiermangel.	49
		7. Aktiver Abruf	Standard Schutz Zeitwahl	Zum Abrufen eines Dokuments von einem anderen Faxgerät.	57
	2. Sende-einstell. (nur im Faxbetrieb)	1. Kontrast	Auto Hell Dunkel	Zum Senden eines extrem hellen oder dunklen Dokumentes (temporäre Einstellung).	39
		2. Fax-auflösung	Standard Fein Superfein Foto	Auflösung für alle zu sendenden Dokumente (Grundeinstellung).	40
		3. Zeitwahl	—	Senden eines Dokumentes zu einem späteren Zeitpunkt (innerhalb von 24 Stunden).	42
		4. Stapel-übertrag	Ein Aus	Sendet alle zeitversetzten Sendeaufträge, die zur selben Zeit und zur selben Faxnummer gesendet werden sollen, in einer Übertragung.	43
		5. Direkt-versand	Alle Send: Aus Alle Send: Ein Aktuelle Sendung	Direkt senden, ohne zuvor zu speichern.	37
6. Passiver Abruf	Standard Schutz	Dokument für den Abruf eines anderen Gerätes vorbereiten.	60		



Die werkseitigen Einstellungen sind fettgedruckt.

Menünummer eingeben  
(z.B. 2, 3, 1 für Zielwahl)

—oder—

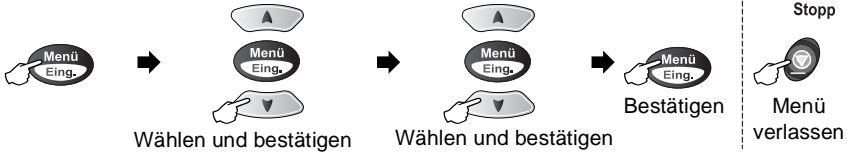

Hauptmenü	Untermenü	Funktionen	Mögliche Einstellungen	Beschreibung	Seite	
2.Fax (Fortsetzung)	2.Sende-einstell. (nur im Faxbetrieb) (Fortsetzung)	7.Übersee-Modus	Ein Aus	Für Übersee-Übertragungen.	46	
		3.Nrn. speichern	1.Zielwahl		Zielwahl speichern, die dann einfach durch Drücken der Zielwahltaste (und Start) angewählt werden kann.	52
			2.Kurzwahl	—	Kurzwahl speichern, die durch wenige Tastendrucke (und Start) angewählt werden kann	53
		3.Rundsende-Grup	—	Gruppe zum Rundsenden eines Faxes speichern.	54	
	4.Berichte	1.Sendebericht	Ein Ein+Dok Aus Aus+Dok	Automatischer Ausdruck eines Sendeberichts nach jeder Sendung	69	
		2.Journal	Intervall:7 Tage Intervall:2 Tage Intervall:24 Std Intervall:12 Std Intervall:6 Std <b>Nach 50 Faxen</b> Journal: Aus	Intervall für den automatischen Journalausdruck einstellen.	70	



Die werkseitigen Einstellungen sind fettgedruckt.

Menünummer eingeben  
(z.B. **3, 1** für Qualität)

—oder—

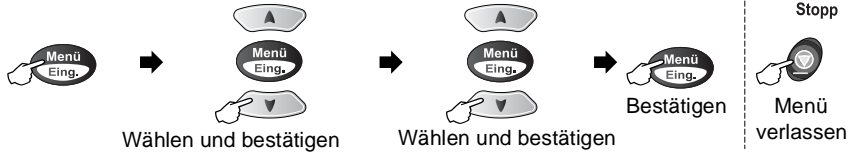

Hauptmenü	Untermenü	Funktionen	Mögliche Einstellungen	Beschreibung	Seite
2.Fax (Fortsetzung)	5.Fern- abfrage	1.Faxweiter- leit.	Ein Aus	Fax-Weiterleitung zu einer anderen Rufnummer.	63
		2.Fax speichern	Ein Aus	Zur Fax-Fernweitergabe und Weiterleitung eingegangener Faxe.	64
		3.Zugangs- code	--- *	Zugangscode für die Fernabfrage ändern.	65
		4.Fax drucken	—	Ausdruck eingegangener und gespeicherter Faxe.	50
	6.Anst. Aufträge	—	—	Zum Anzeigen und Abbrechen noch anstehender Aufträge.	35
3.Kopie	0.Extras	1.Tasten- sperre	—	Sperrt den Zugriff auf die wichtigsten Funktionen, mit Ausnahme des Faxempfangs.	25
	1.Qualität		Hoch <b>Normal</b> Entwurf	Zum Auswählen der Kopierqualität.	95
	2.Helligkeit	—	- o o o o ■ + - o o o o ■ + - o o o o ■ + - o ■ o o o + - ■ o o o o +	Zum Einstellen der Helligkeit.	95
3.Kontrast	—	- o o o o ■ + - o o o o ■ + - o o o o ■ + - o ■ o o o + - ■ o o o o +	Zum Einstellen des Kopienkontrastes.	95	



Die werkseitigen Einstellungen sind fettgedruckt.

Menünummer eingeben  
(z.B. 4, 3 für Helligkeit)

—oder—

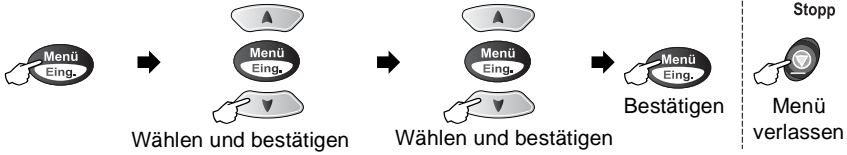

Hauptmenü	Untermenü	Funktionen	Mögliche Einstellungen	Beschreibung	Seite
3.Kopie (Fortsetzung)	4. Farb- abgleich	1.Rot	R:- ◻◻◻◻■ + R:- ◻◻◻◻◻ + R:- ◻◻◻◻◻ + R:- ◻◻◻◻◻ + R:- ◻◻◻◻◻ +	Zum Einstellen des Rotanteils in den Kopien.	96
		2.Grün	G:- ◻◻◻◻■ + G:- ◻◻◻◻◻ + G:- ◻◻◻◻◻ + G:- ◻◻◻◻◻ + G:- ◻◻◻◻◻ +	Zum Einstellen des Grünanteils in den Kopien.	
		3.Blau	B:- ◻◻◻◻■ + B:- ◻◻◻◻◻ + B:- ◻◻◻◻◻ + B:- ◻◻◻◻◻ + B:- ◻◻◻◻◻ +	Zum Einstellen des Blauanteils in den Kopien.	
4.Speicher- karten	1.Druck- qualität	—	Normal <b>Fein</b> Foto	Zum Einstellen der Druckqualität.	113
	2.Format/ Papier	—	10x15 Glanz 13x18cm Glanz <b>A4 Glanz</b> A4 Normal 10x15 Inkjet A4 Inkjet	Zum Einstellen des Druckformats und der Papiersorte.	113
	3.Helligkeit	—	- ◻◻◻◻■ + - ◻◻◻◻◻ + - ◻◻◻◻◻ + - ◻◻◻◻◻ + - ◻◻◻◻◻ +	Zum Einstellen der Helligkeit.	114
	4.Kontrast	—	- ◻◻◻◻■ + - ◻◻◻◻◻ + - ◻◻◻◻◻ + - ◻◻◻◻◻ + - ◻◻◻◻◻ +	Zum Einstellen des Kontrastes.	114



Die werkseitigen Einstellungen sind fettgedruckt.

Menünummer eingeben  
(z.B. 4, 7 für Scannen:Karte)

—oder—

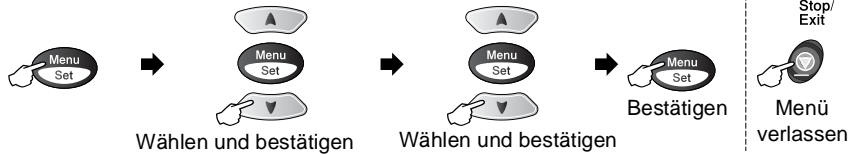

Hauptmenü	Untermenü	Funktionen	Mögliche Einstellungen	Beschreibung	Seite
4.Speicher- karten (Fortsetzung)	5.Farb- optimieren	Optimie- rung:Ein Optimie- rung:Aus	1.Weiß- abgleich - ooooo + - oooo + - oooo + - ooooo + - ooooo +	Beseitigt Verfärbun- gen von weißen Bild- bereichen.	114
			2.Schärfe - ooooo + - ooooo + - ooooo + - ooooo + - ooooo +	Stellt die Schärfe des Bildes ein.	
			3.Farb- intensität - ooooo + - ooooo + - ooooo + - ooooo + - ooooo +	Zum Einstellen der Farbintensität im Bild.	
	6.Anpassen	Anpassen: Ein Anpassen: Aus		Schneidet ein zu langes oder zu breites Bild zurecht und passt es an das Papierformat an.	115
	7.Scannen: Karte	1.Qualität	SW 200x100 dpi SW 200 dpi <b>Farbe 150 dpi</b> Farbe 300 dpi Farbe 600 dpi	Zum Einstellen der Auflösung und der Farbe.	116
2.Vorlage s/w			<b>TIFF</b> PDF	Zum Einstellen des Dateityps zum Scan- nen und Speichern von Bildern auf einer Karte.	
3.Vorlage farbig			<b>PDF</b> JPEG		



Die werkseitigen Einstellungen sind fettgedruckt.

Menünummer eingeben  
(z.B. 5, 1, 2 für IP-Adresse)

—oder—

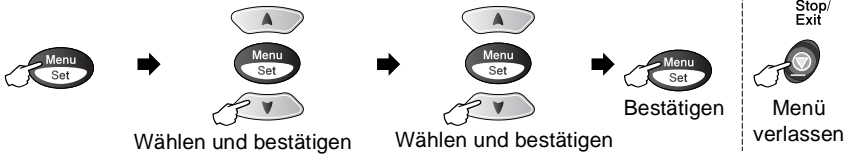

Hauptmenü	Untermenü	Funktionen	Mögliche Einstellungen	Beschreibung	Seite
5.LAN	1.TCP/IP	<b>1.Boot-Methode</b>	Auto Fest RARP BOOTP DHCP	Zur Auswahl der BOOT-Methode.	Siehe Netzwerkhandbuch auf der CD-ROM
		<b>2.IP-Adresse</b>	—	Zur Eingabe der IP-Adresse.	
		<b>3.Subnet-Mask</b>	—	Zur Eingabe der Subnet-Mask-Adresse.	
		<b>4.Gateway</b>	—	Zur Eingabe der Gateway-Adresse.	
		<b>5.Host-Name</b>	BRN_XXXXXX	Zur Eingabe eines Host-Namens.	
		<b>6.WINS-Konfig.</b>	Auto Fest	Zur Auswahl des WINS-Konfigurationsmodus.	
		<b>7.WINS-Server</b>	Primär Sekundär	Zur Angabe der IP-Adresse für den primären und sekundären Server.	
		<b>8.DNS-Server</b>	Primär Sekundär	Zur Angabe der IP-Adresse des primären und sekundären Servers.	
		<b>9.APIPA</b>	Ein Aus	Weist automatisch eine zufällige IP-Adresse aus einem bestimmten Adressbereich (169.254.x.x) zu.	
	2.Verschiedenes	<b>1.Ethernet</b>	Auto 100B-FD 100B-HD 10B-FD 10B-HD	Zur Auswahl des Ethernet-Link-Modus	
<b>2.Zeitzone</b>		GMT-XX:XX	Zum Einstellen der Zeitzone.		



Die werkseitigen Einstellungen sind fettgedruckt.

Menünummer eingeben  
(z.B. **0, 2** für Datum/Uhrzeit)

—oder—

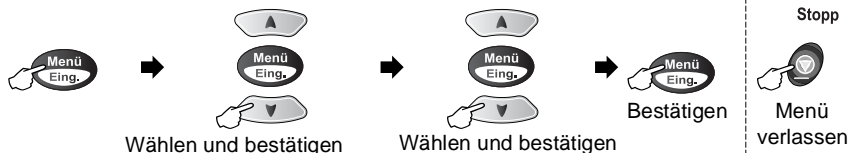

Hauptmenü	Untermenü	Funktionen	Mögliche Einstellungen	Beschreibung	Seite
6. Testdruck				Testdruck zum Überprüfen der Druckqualität und der vertikalen Ausrichtung des Druckkopfes.	135
7. Ausdrücke	1. Hilfe	—	—	Zum Ausdrucken von Berichten und Listen.	71
	2. Rufnummern	—	—		
	3. Journal	—	—		
	4. Sendebericht	—	—		
	5. Geräteeinstell	—	—		
	6. Netzwerkkonf.	—	—		
0. Inbetriebnahme	1. Empfangsmodus	—	<b>Nur Fax</b> Fax/Tel TAD:Anrufbeantw. Manuell	Wählen Sie hier, wie das MFC Anrufe annehmen soll.	73
	2. Datum/Uhrzeit	—	—	Datum/Uhrzeit für Displayanzeige, gesendete Faxe und Berichte.	17
	3. Abs.-Kennung	—	Fax Name	Absenderkennung (Name, Fax-Nr.) speichern, die auf die gesendeten Faxe gedruckt wird.	18
	4. Ton-/Pulswahl	—	<b>Ton</b> Puls	Zum Einstellen des Wahlverfahrens.	19
	5. Anschlussart	—	<b>Norma</b> Nebenstelle ADSL	Stellen Sie hier ein, wie das MFC angeschlossen ist.	19



Die werkseitigen Einstellungen sind fettgedruckt.

# Texteingabe im Funktionsmenü

Beim Speichern der Absenderkennung und von Rufnummern müssen Buchstaben eingegeben werden. Dazu werden die Zifferntasten verwendet. Über diesen Tasten sind Buchstaben abgedruckt, die durch wiederholtes Drücken der Taste nacheinander im Display angezeigt werden. Mit den Tasten **0**, **#** und **\*** können Sie Sonderzeichen eingeben. Drücken Sie die jeweilige Taste so oft, bis der gewünschte Buchstabe im Display angezeigt wird

Drücken Sie	einmal	zweimal	dreimal	viermal
2	A	B	C	2
3	D	E	F	3
4	G	H	I	4
5	J	K	L	5
6	M	N	O	6
7	P	Q	R	S
8	T	U	V	8
9	W	X	Y	Z

## Leerzeichen eingeben

Zur Eingabe eines Leerzeichens drücken Sie zwischen Ziffern einmal und zwischen Buchstaben zweimal .

## Korrigieren



Um Zeichen zu korrigieren, bewegen Sie den Cursor mit der Taste  unter das falsch geschriebene Zeichen und drücken Sie dann **Stopp**. Dadurch werden das Zeichen an der Cursorposition und alle Zeichen rechts davon gelöscht. Geben Sie nun die richtigen Zeichen ein.

## Buchstaben wiederholen

Wenn Sie zweimal hintereinander denselben Buchstaben oder nacheinander zwei auf derselben Taste liegende Buchstaben eingeben wollen (z. B. „LL“ oder „TU“), geben Sie den ersten Buchstaben ein, drücken dann  und wählen anschließend den nächsten Buchstaben.



## Sonderzeichen und Symbole

Drücken Sie die Taste **\***, **#** oder **0** und dann  oder , bis sich der Cursor unter dem gewünschten Zeichen befindet. Drücken Sie dann **Menü/Eing.**

Drücken Sie **\*** für (Leerzeichen) ! " # \$ % & ' ( ) \* + , - . / €

Drücken Sie **#** für : ; < = > ? @ [ ] ^ \_

Drücken Sie **0** für Ä Ë Ö Ü À Ç È É 0

# D Fachbegriffe

**Absenderkennung:** Eine Zeile mit Rufnummer bzw. Name des Senders, Datum und Sendezeit sowie Seitennummer, die automatisch am Anfang jeder gesendeten Seite ausgedruckt wird.

**Anrufer-Kennung:** Ein Service der bei Ihrer Telefongesellschaft gebucht werden kann und von Ihrem MFC unterstützt wird, mit dem bei einem Anruf die Rufnummer (Kennung) des Anrufenden angezeigt und auch gespeichert wird.

**Anstehende Aufträge:** Zum Anzeigen und selektiven Abbrechen der aktuell programmierten Aufträge.

**Auflösung:** Anzahl der Druckpunkte pro Zoll (dpi). Siehe: Fein-, Superfein-, Foto-, Standard-Auflösung. Je höher die Auflösung, desto länger dauert die Übertragung.

**ADF (Automatischer Dokumenteneinzug):** Automatischer Dokumenteneinzug, in den mehrere Seiten auf einmal eingelegt werden können, die dann vom Gerät automatisch nacheinander eingezogen werden.

**Automatisches Senden:** Fax einlegen, Nummer wählen und **Start S/W-** oder **Start Farbe-**Taste drücken. Das Gerät stellt die Verbindung automatisch her und sendet dann das Dokument selbstständig.

**Automatische Verkleinerung:** Verkleinert ein empfangenes Fax so, dass es einschließlich der Absenderkennung auf ein A4-Blatt passt.

**Automatische Wahlwiederholung:** Wählt einen besetzten Anschluss automatisch erneut an.

**CNG-Ton:** Rufton (CalliNG) eines Faxgerätes, an dem das empfangende Gerät erkennt, dass ein Fax gesendet wird.

**Codierung:** Ein Verfahren zur Codierung der in einem Dokument enthaltenen Informationen. Alle Faxgeräte müssen den Mindeststandard (MH = Modified Huffman) erfüllen. Das MFC kann jedoch mit den leistungsfähigeren Kompressionsmodi MR (Modified read) und MMR (Modified Read und Modified Modified Read) sowie im JPEG-Modus (Joint Photographic Expert Group) arbeiten, sofern das empfangende Gerät ebenfalls über diese Modi verfügt.

**Direktversand:** Versendet ein Dokument ohne es zuvor zu speichern. Verwenden Sie diese Funktion, wenn der Speicher voll ist oder wenn Sie ein eiliges Dokument vor Abschluss aller programmierten Aufträge versenden möchten.

**Display:** Flüssigkristallanzeige am Funktionstastenfeld, die beim Einstellen von Funktionen anzeigt, was zu tun ist.

**DPOF (Digital Print Order Format)** Ein von großen Digitalkamera-Herstellern entwickelter Standard, der es ermöglicht, Bilder und die gewünschte Anzahl von Ausdrucken im Display der digitalen Kamera zu wählen. Wenn anschließend die Speicherkarte (CompactFlash<sup>®</sup>, SmartMedia<sup>®</sup> oder Memory Stick<sup>®</sup>) mit den DPOF-Informationen in das Brother MFC eingeschoben wird, können die ausgewählten Bilder einfach ausgedruckt werden.

**Dual Access (nicht möglich mit Farbfax-Funktion):** Während das Gerät sendet, empfängt oder PC-Daten druckt, können bis zu 50 Sendevorgänge vorbereitet werden. Die Dokumente werden nach Auslösen der **Start S/W-** oder **Start Farbe-**Taste direkt eingelesen und gespeichert.

**ECM-Fehlerkorrektur:** Reduziert Übertragungsfehler (z. B. durch Leitungsstörungen) beim Senden und Empfangen von Dokumenten und sendet fehlerhafte Seiten gegebenenfalls erneut. Die Gegenstelle muss dieses Verfahren ebenfalls unterstützen.

**Externes Telefon:** Ein an derselben TAE-Telefondose wie das MFC angeschlossenes Telefon.

**Faxabruf:** Die Möglichkeit, ein Dokument von einem anderen Faxgerät abzurufen (aktiv) oder ein Dokument vorzubereiten, das von anderen Faxgeräten abgerufen werden kann (passiv).

- Fax-Erkennung:** Faxe werden auch automatisch empfangen, wenn der Faxanruf mit einem externen Telefon angenommen wurde.
- Fax-Fernweitergabe:** Ermöglicht es, alle empfangenen und gespeicherten Faxe per Telefon an ein anderes Faxgerät weiterzugeben.
- Fax/Telefon-Schaltung:** Wenn dieser Modus eingeschaltet ist, nimmt das MFC alle Anrufe automatisch an und schaltet bei einem Faxanruf zum Faxempfang um oder ruft Sie bei einem Telefonanruf durch ein Pseudoklingeln ans externe Telefon.
- Faxspeicherung:** Speichern der empfangenen Faxe für die Fax-Fernweitergabe, Fernabfrage und die Fax-Weiterleitung.
- Faxton:** Signale, die das sendende und empfangende Gerät zum Austausch von Informationen senden.
- Fein-Auflösung:** Auflösungseinstellung mit 203 x 196 dpi (Druckpunkte/Zoll) zum Senden von kleingedrucktem Text.
- Fernabfrage-Funktionen:** Ermöglicht es, von unterwegs empfangene Faxe an ein anderes Fax weiterzugeben.
- Fernaktivierung:** Wenn ein Faxanruf mit einem externen Telefon angenommen wurde, kann das Dokument durch die Eingabe des Fernaktivierungs-Codes zum MFC weitergeleitet werden.
- Foto-Auflösung:** Eine Auflösungseinstellung, die sich besonders zum Senden von Fotos eignet, da sie auch Graustufen überträgt.
- F/T-Modus:** Automatische Fax/Telefon-Schaltung. Das Gerät nimmt alle Anrufe an, empfängt Faxe automatisch und ruft Sie bei einem Telefonanruf durch ein Pseudoklingelzeichen ans externe Telefon.
- F/T-Rufzeit:** Mit dieser Funktion kann eingestellt werden, wie lange das Gerät beim Empfang eines Telefonanrufes im F/T-Modus (automatische Fax/Tel-Schaltung) klingelt, um Sie ans Telefon zu rufen.
- Graustufen:** Grautöne, die zum Kopieren und Faxen von Fotografien zur Verfügung stehen.
- Grundeinstellungen:** Einstellungen, die für alle folgenden Sendebzw. Kopiervorgänge gültig sind, bis sie wieder geändert werden.

**Gruppennummer:** Mehrere Ziel- und Kurzwahlnummern, die zum Rundsenden eines Dokumentes in einer Gruppe zusammengefasst sind und dann auf Tastendruck aufgerufen werden können.

**Hilfe-Liste:** Menütabelle, die Ihnen beim Einstellen von Menüfunktionen hilft.

**Journal:** Ein Bericht über die empfangenen und gesendeten Dokumente. Der Journalausdruck kann automatisch nach bestimmten Zeitintervallen oder jeweils manuell ausgedruckt werden.

**Klingelanzahl:** Die Anzahl der Klingelzeichen, nach der das Gerät einen Anruf im Fax/Tel-Modus (F/T) oder im Faxmodus (Fax) annimmt.

**Klingellautstärke:** Zum Ändern der Klingellautstärke des Gerätes oder zum Ausschalten des Klingelns.

**Kompatibilität:** Die Fähigkeit von Faxgeräten mit anderen Faxgeräten zu kommunizieren. Die Kompatibilität ist zwischen ITU-T-Gruppen gewährleistet.

**Konfigurationsliste:** Ein Ausdruck, der über die aktuellen Funktionseinstellungen informiert.

**Kontrast:** Einstellung zum Senden und Kopieren eines Dokumentes. Normalerweise wählt das Gerät beim Senden automatisch die richtige Kontrasteinstellung. Für extrem helle oder dunkle Dokumente kann die passende Einstellung manuell gewählt werden.

**Kontrolldruck:** Alle empfangenen und gespeicherten Faxe werden automatisch auch ausgedruckt, damit bei Stromunterbrechungen keine Daten verloren gehen.

**Kurzwahl:** Zum Speichern einer Rufnummer, die dann durch Drücken der Taste **Tel-Index/Kurzwahl**, dann **#** und Eingabe einer zweistelligen Kurzwahlnummer aufgerufen werden kann.

**Manuelles Senden:** Beim manuellen Senden wird der Hörer eines externen Telefons abgehoben und dann die Rufnummer gewählt. Nach Herstellen der Verbindung kann das Dokument manuell durch Drücken der **Start S/W**- oder **Start Farbe**-Taste abgeschickt werden.

**MFL Pro Suite:** Nach Installation der MFL Pro Suite können Sie das MFC als Drucker, Scanner und PC-Fax verwenden.

**OCR (Optical Character Recognition):** Konvertiert einen eingescannten Text so, dass er mit einem Textverarbeitungsprogramm geöffnet und weiterverarbeitet werden kann.

**Pulswahl:** In älteren Telefonnetzen verwendetes Wahlverfahren, bei dem Sie für jede gewählte Ziffer ein Tacken hören.

**Rufnummernverzeichnis:** Ein vom Gerät ausgedrucktes Verzeichnis mit allen gespeicherten Rufnummern.

**Rundsenden (nicht möglich mit Farbfax-Funktion):** Mit dieser Funktion kann ein Fax automatisch an mehrere Empfänger gesendet werden.

**Sendebericht:** Ein Bericht, der nach jedem Sendevorgang automatisch oder manuell ausgedruckt werden kann, mit Faxnummer/-name des Empfängers, Sendezeit und Sendedatum, Sendedauer und dem Ergebnis der Übertragung.

**Signalton:** Der Signalton ist zu hören, wenn eine Taste gedrückt wird, ein Fehler auftritt oder das Senden bzw. der Empfang eines Dokumentes abgeschlossen ist.

**Speicherempfang bei Papiermangel:** Nach Einschalten dieser Funktion werden Dokumente automatisch gespeichert, falls sich kein Papier in der Papierzufuhr befindet (sofern genügend freie Speicherkapazität vorhanden ist).

**Speicherkarten-Station:** Ermöglicht den Ausdruck von digitalen Fotos mit hoher Auflösung in Fotoqualität, sowohl direkt vom MFC aus als auch über einen Computer. Weiterhin kann ohne PC auf Speicherkarte gescannt werden. Die Speicherkarte kann auch als Wechsellaufwerk benutzt werden.

**Standard-Auflösung:** Auflösung von 203 x 97 dpi, die für die meisten normal gedruckten Dokumente verwendet werden kann.

**Stapelübertragung (nicht möglich mit Farbfax-Funktion):** Sendet alle zeitversetzten Sendeaufträge, für die der gleiche Empfänger und die gleiche Uhrzeit programmiert wurde, in einem Übertragungsvorgang.

**Superfein-Auflösung:** Auflösung von 203 x 392 dpi, die für detaillierte Zeichnungen oder extrem kleine Schriften verwendet werden sollte.

**Tastensperre:** Sperrt die wichtigsten Funktionen mit Ausnahme des Faxempfangs.

**Tel-Index:** Die als Ziel- und Kurzwahl gespeicherten Rufnummern werden automatisch alphabetisch sortiert und können so schnell und bequem im Display gesucht und dann angewählt werden.

**Temporäre Einstellung:** Einstellungen, die nur zum Senden bzw. Kopieren des nächsten Dokumentes gültig sind.

**Tonwahl:** Ein in modernen Telefonnetzen verwendetes Wahlverfahren, bei dem Sie für jede gewählte Ziffer einen bestimmten Ton hören.

**Übersee-Modus:** Mit dieser Funktion können Übertragungsfehler durch Leitungsrauschen, wie sie bei Übersee-Übertragungen auftreten können, reduziert werden.

**Übertragung:** Senden eines Dokumentes über die Telefonleitung eines Faxgerätes an ein anderes Faxgerät.

**Übertragungsfehler:** Ein Fehler beim Senden oder Empfangen eines Faxes aufgrund einer schlechten Verbindung oder von Leitungsstörungen. Das Fax wurde dann eventuell nicht einwandfrei übermittelt.

**Verkleinerung beim Empfang:** Bei Normalpapier-Faxgeräten können Dokumente automatisch so verkleinert werden, dass sie einschließlich der Absenderkennung auf das DIN-A4-Papier passen.

**Zeitversetztes Senden (nicht möglich mit Farbfax-Funktion):**

Die Möglichkeit, einen Sendevorgang automatisch zu einer bestimmten Uhrzeit ausführen zu lassen.

**Zielwahl:** Tasten des MFC, unter denen Sie Rufnummern speichern. Durch Drücken der Zielwahltaste bei niedergedrückter **Code**-Taste kann eine zweite Nummer unter dieser Taste gespeichert oder aufgerufen werden.

**Zugangscode:** 4-stelliger Code, der zur Fernabfrage und Fernschaltung des MFC eingegeben werden muss.

# Allgemeines zu Faxgeräten

Faxgeräte verständigen sich untereinander durch die Übertragung verschiedener Tonsignale. Daher werden Sie beim Senden von Dokumenten über den Lautsprecher unterschiedliche Tonfolgen hören, deren Bedeutung im folgenden Abschnitt erklärt sind.

## CNG-Rufton und Antwortton

---

Wenn ein Fax verschickt wird, überträgt das sendende Gerät zuerst den sogenannten CNG-Ton (CalliNG). Dies ist ein kurzer Rufton, der im Abstand von ca. 4 Sekunden wiederholt wird. Sie hören diesen Ton auch über den Lautsprecher Ihres MFC, wenn Sie ein Fax automatisch versenden. Er wird nach dem Anwählen ca. 60 Sekunden lang ausgegeben. Währenddessen muss das empfangende Gerät mit dem Antwortton, einem zirpenden, ununterbrochenen Signal in hoher Frequenz, antworten.

Wenn am MFC der automatische Faxempfang (Nur Fax) eingeschaltet ist, beantwortet es automatisch jeden Anruf mit einem 40 Sekunden langen Antwortton und zeigt im Display *Empfang* an. Auch wenn der Sender auflegt, sendet das MFC den Antwortton insgesamt 40 Sekunden lang. (Sie können in diesem Fall den Empfangsmodus mit **Stopp** abbrechen).

Der CNG-Rufton des sendenden und der Antwortton des empfangenden Gerätes müssen sich mindestens 2 bis 4 Sekunden lang überlappen, damit die Geräte alle notwendigen Informationen austauschen können. Da der CNG-Ton nach Anwählen der Rufnummer nur ca. 60 Sekunden lang ausgegeben wird, ist es wichtig, dass das Empfängergerät den Anruf möglichst schnell annimmt.



Wenn ein externer Anrufbeantworter zusammen mit dem Gerät verwendet wird, bestimmt dieser, nach wie vielen Klingelzeichen der Anruf angenommen wird. Damit auch Faxe empfangen werden können, müssen Sie den externen Anrufbeantworter (nicht das MFC) so einstellen, dass er die Anrufe schnell (nach 1-2-maligem Klingeln) annimmt (siehe *Anrufe mit externem Anrufbeantworter empfangen* auf Seite 80).



## **ECM-Fehlerkorrekturverfahren**

---

Diese Funktion überprüft während des Sendens, ob die Übermittlung fehlerfrei erfolgt und überträgt fehlerhafte Daten automatisch neu.

Dazu müssen das empfangende und das sendende Gerät mit diesem Verfahren arbeiten können, und es muss genügend Speicherplatz frei sein.

# E Technische Daten

## Allgemein

<b>Automatischer Dokumenteneinzug</b>	Bis zu 20 Seiten Umgebungstemperatur: 20 °C - 30 °C Luftfeuchtigkeit: 50 % - 70 % Papier: 80 g/m <sup>2</sup> (A4-Format)
<b>Papierzufuhr</b>	Bis zu 100 Blatt (80 g/m <sup>2</sup> )
<b>Druckwerk</b>	Tintenstrahl-Druckwerk
<b>Druckmethode</b>	Piezo-Technologie mit 75 × 4 Düsen
<b>LC-Display</b>	16 Zeichen × 1 Zeile
<b>Speicher</b>	16 MB
<b>Netzanschluss</b>	220 - 240V, 50/60Hz
<b>Leistungsaufnahme</b>	Minimum: 4 Watt oder weniger Bereitschaft: 11 Watt oder weniger (bei 25°C) Maximum: Unter 27 Watt

## Abmessungen

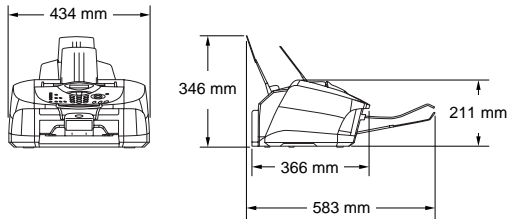

<b>Gewicht</b>	7 kg
<b>Geräuschpegel</b>	Betrieb: 48 dB (A) oder weniger Bereitschaft: 35 dB (A) oder weniger
<b>Temperatur</b>	Betrieb: 10 - 35°C Beste Druckqualität : 20 - 33°C
<b>Luftfeuchtigkeit</b>	Betrieb: 20 bis 80% (ohne Kondensation) Beste Druckqualität : 20 bis 80% (ohne Kondensation)

# Druckmedien

## Papierzufuhr

## Papierzufuhr

### ■ Papiersorten:

Normalpapier, beschichtetes Papier (Inkjet), Glanzpapier, Umschläge und Folien\*

### ■ Papierformat:

Letter, Legal, Executive, A4, A5, A6, JIS\_B5, Umschläge (COM 10, DL, C5, Monarch, JE4), Foto, Karteikarte

Genauere Informationen finden Sie unter *Verwendbare Papiersorten und Druckmedien* auf Seite 13.

### ■ Fassungsvermögen der Papierzufuhr:

Ca. 100 Blatt (80 g/m<sup>2</sup>, Normalpapier)

\* Verwenden Sie nur speziell für Tintenstrahlgeräte empfohlene Folien

Ca. 50 Blatt A4-Normalpapier

(Ausgabe mit der Druckseite nach oben).

Es wird empfohlen, die bedruckten Seiten direkt nach dem Ausdruck von der Papierablage des Ausgabefaches zu nehmen, um das Verschmieren der Schrift zu vermeiden.

## Papierablage des Ausgabefaches

# Fax

<b>Kompatibilität</b>	ITU-T Gruppe 3
<b>Codierung</b>	MH/MR/MMR/JPEG
<b>Übertragungsgeschwindigkeit</b>	14400 bps:
<b>Dokumentengröße</b>	Breite: 89 mm bis 216 mm Länge: 127 mm bis 600 mm
<b>Abtastbreite</b>	208 mm
<b>Aufzeichnungsbreite</b>	204 mm
<b>Graustufen</b>	256
<b>Faxabruf</b>	Standard, geschützt, zeitversetzt (nur schwarzweiß)
<b>Kontrast</b>	Automatische Kontrastkontrolle, hell und dunkel (manuelle Einstellung)
<b>Auflösung</b>	<ul style="list-style-type: none"><li>• Horizontal 8 Punkte/mm</li><li>• Vertikal<ul style="list-style-type: none"><li>Standard: 3,85 Zeilen/mm (Schwarzweiß) 7,7 Zeilen/mm (Farbig)</li><li>Fein: 7,7 Zeilen/mm (Schwarzweiß/Farbig)</li><li>Foto: 7,7 Zeilen/mm (Schwarzweiß)</li><li>Superfein: 15,4 Zeilen/mm (Schwarzweiß)</li></ul></li></ul>
<b>Zielwahl</b>	8 (4 × 2) Stationen
<b>Kurzwahl</b>	100 Stationen
<b>Rundsenden</b>	158 Stationen
<b>Wahlwiederholung</b>	3-mal im Abstand von 5 Minuten
<b>Rufbeantwortung</b>	Nach 1, 2, 3 oder 4 Klingelzeichen
<b>Anschlussmöglichkeit</b>	Hauptanschluss, Nebenstellenanlage, ADSL
<b>Sende-/Empfangsspeicher</b>	Bis zu 400*1 Seiten

\*1 Seiten“ bezieht sich auf die „ITU-T-Test Chart Nr. 1“ (ein typischer Geschäftsbrief mit Standardauflösung und mit MMR -Codierung).  
Änderung der technischen Daten und der gedruckten Materialien ohne vorherige Ankündigung vorbehalten.

# Kopierer

<b>Farbe/Schwarzweiß</b>	Ja
<b>Kopiergeschwindigkeit</b>	Schwarzweiß: Bis zu 12 Seiten/Minute (A4) Farbe: Bis zu 10 Seiten/Minute (A4) * Beinhaltet nicht die Zeit, die zum Papiereinzug notwendig ist
<b>Mehrfachkopien</b>	Bis zu 99 (sortiert oder gestapelt)
<b>Vergrößern/Verkleinern</b>	Von 25% bis 400% (in 1%-Schritten)
<b>Auflösung</b>	Max. 1200 x 1200 dpi

# Speicherkarten-Station

<b>Verwendbare Speicherkarten</b>	<b>CompactFlash® (Typ - 1/2)</b> (Microdrive™ kann nicht verwendet werden) (Compact I/O-Karten wie z.B. Compact LAN- und Compact Modem-Karten können nicht verwendet werden.) <b>SmartMedia® (3,3 V)</b> (Können nicht mit ID verwendet werden.) <b>Memory Stick®</b> (MagicGate-Musikdaten können nicht gelesen werden) <b>SD-Karten (Secure Digital)</b>
<b>Dateityp</b>	DCF
<b>Bildformat</b>	Fotodruck: JPEG*, TIFF Scan to Card: JPEG, PDF (Farbe) TIFF, PDF (Schwarzweiß)
<b>Farboptimierung</b>	*Das Progressive JPEG-Format wird nicht unterstützt. Ja

# Drucker

<b>Druckertreiber</b>	Treiber für Windows® 98/98SE/Me/2000 Professional und XP Apple® Macintosh® QuickDraw®-Treiber Für Mac OS® 8.6-9.2/Mac OS® X10.1/10.2.1 oder neuer
<b>Auflösung</b>	Bis zu 4800 x 1200 dpi (optimiert) <ul style="list-style-type: none"><li>■ <i>Schwarzweiß-Druck:</i> Das MFC druckt mit der schwarzen Tinte bis zu 4800 x 1200 dpi (optimiert), wenn im Druckertreiber der Foto-Modus gewählt ist.</li><li>■ <i>Farbdruck:</i> Das MFC verwendet die Brother OP-Technologie, die automatisch die passende Druckauflösung für optimale Druckqualität wählt. Die Brother OP-Technologie wird beim Farbdruck mit Foto-Auflösung automatisch aktiviert und wählt für den Druck auf Fotopapier die am besten geeignete Auflösung für den Druckauftrag (bis zu 4800 x 1200 dpi optimiert) aus.</li><li>■ Die Druckqualität ist von vielen Faktoren wie zum Beispiel der Bildauflösung und der Qualität des verwendeten Papiers abhängig.</li></ul>
<b>Druckgeschwindigkeit</b>	Bis zu 14 Seiten/Minute (Schwarzweiß) Bis zu 12 Seiten/Minute (Farbe) A4-Format im Entwurfsdruck Beinhaltet nicht die Zeit, die zum Papiereinzug notwendig ist
<b>Druckbreite</b>	204 mm
<b>Schriften auf CD-ROM</b>	35 TrueType-Schriften

# Scanner

<b>Farbe/Schwarzweiß</b>	Ja
<b>TWAIN-Kompatibilität</b>	Ja (Windows® 98/98SE/Me/2000 Professional) Mac OS® 8.6-9.2/Mac OS® X 10.2.1 oder neuer
<b>WIA-Kompatibilität</b>	Ja (Windows® XP)
<b>Auflösung</b>	Bis zu 2400 x 2400 dpi (interpoliert) Bis zu 600 x 1200 dpi (optisch) Unter Windows® XP kann maximal mit 1200 x 1200 dpi gescannt werden. (Zur Verwendung von Auflösungen bis zu 2400 x 2400 dpi verwenden Sie bitte das Brother Dienstprogramm. Lesen Sie dazu das Software-Handbuch)
<b>Scangeschwindigkeit</b>	Farbe: Bis zu 9 Sek. Schwarzweiß: Bis zu 4 Sek. (A4-Format mit 100 × 100 dpi)
<b>Dokumentengröße</b>	Breite: 89 mm bis 216 mm Höhe: 127 mm bis 356 mm
<b>Abtastbreite</b>	210 mm
<b>Graustufen</b>	256



Das Scannen mit einem Macintosh ist nur mit Mac OS® X 10.2.1 oder neuer möglich.

## Schnittstelle

<b>USB</b>	Verwenden Sie ein Standard USB-2.0-Kabel, das nicht länger als 2 m ist.
------------	---

# MFC-Server

Durch den eingebauten MFC-Server können Sie das MFC in einem Netzwerk anschließen und es als Netzwerkdrucker und Netzwerkscanner einsetzen.

Windows® 98/Me/2000/XP

Mac OS® 8.6-9.2, Mac OS® X 10.2.4 oder neuer\*

Ethernet 10/100 BASE-TX Auto Negotiation

TCP/IP

RARP, BOOTP, DHCP, APIPA, NetBIOS, WINS

LPR/LPD, Port9100

SSDP, Rendezvous, FTP

Mitgelieferte Software:

BRAdmin Professional (Netzwerkmanagement-Software für Windows®)

\* Netzwerk-Druck steht unter Mac OS® 8.6-9.2, Mac OS® 10.2.4 oder neuer zur Verfügung.

\* Mac OS® 8.6-9.2 (Quick Draw über TCPIP)

\* Mac OS® X 10.2.4 oder neuer (Rendezvous)

\* Scannen und Remote Setup stehen an Mac-Computern im Netzwerk nicht zur Verfügung.

\* Speicherkarten-Station kann mit Mac-Computern nicht verwendet werden.



BRAdmin Professional wird von Mac OS® nicht unterstützt



# Systemvoraussetzungen

Mindestvoraussetzungen						
Computer-Plattform und Betriebssystem-Version		CPU	RAM (Minimum)	RAM (empfohlen)	Freier Speicherplatz auf der Festplatte	
					Treiber	Anwendung <sup>*1</sup>
Windows®	98, 98SE	Pentium 75 MHz	24 MB	32 MB	160 MB	100 MB
	Me	Pentium 150 MHz	32 MB	64 MB		
	2000 Professional	Pentium 133 MHz	64 MB	128 MB		
	XP <sup>*3</sup>	Pentium 233 MHz			180 MB	
Apple® Macintosh®	Mac OS® 8.6 - 9.2 (nur Drucken, Scannen <sup>*4</sup> , PC-FAX senden)	Alle Modelle erfüllen die Mindestvoraussetzungen.	32 MB	64 MB	80 MB	200 MB
	Mac OS® X 10.1/10.2.1 oder neuer (Drucken <sup>*5</sup> , Scannen <sup>*2+4</sup> , PC-FAX senden und Remote Setup <sup>*6</sup> )		128 MB	160 MB		
<b>HINWEIS:</b> Alle hier erwähnten eingetragenen Warenzeichen sind Eigentum der entsprechenden Firmen.						
Die jeweils aktuellsten Treiber finden Sie unter <a href="http://www.brother.de">www.brother.de</a> .						



\*1 Für Windows® und Macintosh® wird unterschiedliche Software geliefert.

\*2 Scannen wird unter Mac OS® 8.6 - 9.2 und Mac OS® X 10.2.1 oder neuer unterstützt.

\*3 Unter Windows® XP kann maximal mit 1200 x 1200 dpi gescannt werden. (Zur Verwendung von Auflösungen bis zu 2400 x 2400 dpi verwenden Sie bitte das Brother Dienstprogramm.)

\*4 Die Funktionen der Scanner-Taste und das direkte Scannen im Netzwerk werden von Mac®-Betriebssystemen nicht unterstützt.

\*5 Netzwerk-Druck wird unter Mac OS® X 10.2.4 oder neuer unterstützt.

\*6 Remote Setup im Netzwerk wird von den Mac®-Betriebssystemen nicht unterstützt.

# Verbrauchsmaterialien

## **Tintenpatronen**

1 schwarze und 3 separate farbige Patronen

## **Lebensdauer der Tintenpatronen**

Schwarze Patrone (LC800BK): 500 Seiten mit 5 %  
Deckung

Farbpatronen (LC800C, LC800M, LC800Y): 400  
Seiten mit 5 % Deckung je Farbpatrone

Diese Seitenangaben beziehen sich auf den kontinuierlichen Ausdruck der Seiten. Die genaue Seitenanzahl hängt von der Druckhäufigkeit und der Anzahl der Seiten pro Druckauftrag ab.

Das Gerät reinigt in regelmäßigen Abständen die Druckköpfe, wodurch jeweils ein wenig Tinte verbraucht wird.

# Stichwortverzeichnis

## A

Abbrechen einer Sendung .....	35
Abbrechen von Aufträgen .....	35
Absenderkennung .....	18
ADF .....	8
Aktiver Faxabruf	
geschützt .....	57
Standard .....	57
zeitversetzt .....	58
Anrufbeantworter, extern ..	79, 166
Anrufbeantworter-Modus .....	73
Anrufe empfangen mit externem Anrufbeantworter .....	80
Anzeigen von Aufträgen .....	35
Auflösung	
Faxen .....	40
Kopieren .....	86
Speicherkarten-Station .....	113
Aufträge abbrechen .....	35
Aufträge anzeigen .....	35
Ausdrucken	
Fax-Konfiguration .....	71
Hilfe .....	71
Journal .....	71
Konfigurationsliste (Fax) .....	71
Rufnummern .....	71
Sendebericht .....	71
Automatische Fax/Telefon-Schal- tung .....	73, 76, 77
Automatische Fax-Erkennung ...	75
Automatischer Dokumentenein- zug .....	8
Automatischer Faxempfang	47, 73

Automatischer Journalausdruck	70
Automatischer Sendebericht .....	69

## B

Bedruckbarer Bereich .....	16
Berichte .....	69
Besetzt .....	122

## C

Call-by-Call .....	52
CNG-Rufton .....	166
CompactFlash® .....	100
Cyan leer .....	123

## D

Datum .....	17
Deckel offen .....	122
Direktversand .....	37
Dokument einlegen .....	8
Dokument prüfen .....	122
Dokumenteneinzug .....	8
Dokumentengröße .....	8
Dokumentenstau .....	125
DPOF-Ausdruck .....	108
Druckköpfe reinigen .....	134
Druckmedien .....	13
Druckqualität Bilder .....	113
Druckqualität steigern .....	134
Druckwalze reinigen .....	139
Dual Access .....	34

## E

Empfangen	
automatisch .....	47
manuell .....	74
mit ext. Anrufbeantworter .....	80
Empfangenes Fax drucken .....	50
Empfangsmodus .....	47, 73
Externer Anrufbeantworter .....	79
Externes Telefon .....	72

## F

F/T-Modus .....	76
F/T-Rufzeit einstellen .....	77
Falsche Karte .....	111, 122
Farbfax senden .....	31
Farboptimierung .....	114
Farbqualität .....	135
Fax drucken .....	50
Fax senden .....	30
Fax/Tel .....	73
Faxabruf	
aktiv .....	57
geschützt .....	56
passiv .....	60
Faxauflösung .....	40
Fax-Erkennung .....	75
Faxspeicherung .....	64
Fax-Weiterleitung .....	63
Fehlermeldungen .....	122
Fernabfrage .....	65
Fernabfrage-Befehle .....	67
Fernabfragekarte .....	185
Funktionstastenübersicht .....	4

## G

Gelb leer .....	123
Geräteeinstellungen .....	20

Gerätefehler XX .....	122
Geschützter Faxabruf .....	56
aktiv .....	57
passiv .....	61
Gespeichertes Fax drucken .....	50
Glanzpapier einlegen .....	11
Graustufen .....	170
Grundeinstellungen	
Kopieren .....	97
Speicherkarten-Station .....	113
Gruppentaste .....	44

## H

Hauptanschluss .....	19
Hilfe ausdrucken .....	71

## I

Inbetriebnahme .....	17
----------------------	----

## J

Journalausdruck .....	70
-----------------------	----

## K

Kapazität der Papierzufuhr .....	14
Kartenfehler .....	111, 122
Keine Datei .....	111, 122
Keine Verbindung .....	122
Klingelanzahl .....	48
Klingellautstärke .....	22
Kontrast	
Faxen .....	39
Kopieren .....	93, 97
Speicherkarten-Station .....	114
Kontrolldruck .....	64
Kopierbetrieb einschalten .....	82

Kopieren	
2 auf 1 / 4 auf 1 .....	94
einmal .....	83
Farbabgleich .....	98
Grundeinstellungen .....	97
Helligkeit .....	92, 97
Kontrast .....	93, 97
Kopierbetrieb einschalten .....	82
mehrfach .....	83
Qualität .....	86, 97
Seitenmontage .....	94
Sortiert .....	94
Vergrößern/Verkleinern .....	88
Kopieroptionen .....	87
Kurzwahl	
ändern .....	54
Rufnummern ausdrucken .....	71
speichern .....	53
verwenden .....	32

## L

Lautsprecher-Lautstärke .....	23
Lautstärke	
Klingeln .....	22
Lautsprecher .....	23
Signalton .....	23
Leerzeichen eingeben .....	158
Listen .....	69

## M

Magenta leer .....	123
Manuell (Empfangsmodus) .....	73
Manuell senden .....	31
Manueller Empfang .....	73, 74
MemoryStick® .....	100
MFC-Server .....	174
MFV-Wahlverfahren .....	19
Miniaturansichten .....	105

## N

Nachwahlverfahren .....	52
Nebenstellenanlage .....	19
Netzwerk-Server .....	174
Nicht belegt! .....	122
Nummer für Fax-Weiterleitung ändern .....	68
Nur Fax .....	47, 73

## P

Papier	
Kapazität .....	14
verwendbares .....	13, 169
zum Kopieren .....	90
Papier einlegen .....	10
Papier prüfen .....	123
Papierablage, Kapazität .....	15
Papierformat! .....	122
Papierkapazität .....	14
Papiermangel .....	49
Papiersorte einstellen .....	21
Papiersorten .....	13
Papierspezifikationen .....	14
Papierstau .....	123, 125, 126
Papierzufuhr .....	14
Papier einlegen .....	10
Spezifikationen .....	14
Passiver Faxabruf .....	60
Patrone prüfen .....	123
Pseudoklingeln .....	76, 77
Pulswahlverfahren .....	19

## Q

Qualität	
Kopieren .....	86, 97
Speicherkarten-Station .....	113

## R

Reinigen	
Druckköpfe .....	134
Druckwalze .....	139
Scanner .....	138
Remote Setup .....	51
Restdaten .....	123
Rufnummern	
ändern .....	54
speichern .....	51
verwenden .....	32
Rufnummern speichern	
Kurzwahl .....	53
Zielwahl .....	52
Rundsendegruppen speichern ..	54
Rundsenden .....	44

## S

Scannen auf Karte .....	109
Scanner reinigen .....	138
Schnurlos-Telefon .....	77
Schwarz leer .....	123
SD(Secure Digital) .....	100
Seitenmontage .....	94
Sendebericht .....	69
SendeEinstellungen .....	36
Senden	
automatisch .....	30
Farbfax .....	31
manuell .....	31
Rundsenden .....	44
Stapelübertragung .....	43
zeitversetzt .....	42
Sendevorbereitung .....	34
Sicherheitshinweise .....	iii
Signaltonlautstärke .....	23
Smart-Media® .....	100

Sommerzeit .....	23
Sortiert kopieren .....	94
Speicher voll .....	34, 111, 123
Speicherempfang bei Papierman- gel .....	49
Speicherkarten	
CompactFlash® .....	100
MemoryStick® .....	100
SD(Secure Digital) .....	100
Smart-Media® .....	100
Speicherkarten-Station	
Bilder drucken .....	106
Fehlermeldungen .....	111
Funktionen .....	100
Technische Daten .....	171
verwenden .....	102
Wechsellaufwerk .....	101
Speicher-voll-Meldung .....	84
Spezialpapier .....	13
Standortwahl .....	v
Stapelübertragung .....	43
Störungen und Abhilfe .....	122

## T

TAD Anrufbeantw. ....	73
TAE-Telefondose .....	72
Tasten und Funktionen .....	4
Tastensperre .....	25
Telefon, externes .....	72
Telefon-Index verwenden .....	33
Testdruck .....	135
Texteingabe im Menü .....	158
Tinte leer .....	123
Tintenpatronen	
Vorrat prüfen .....	144
wechseln .....	140
Tonwahlverfahren .....	19

## U

Übersee-Modus .....	46
Übertr.-Fehler .....	124
Übertragungsfehler PC-Fax ....	130
Uhrzeit .....	17
Umschläge einlegen .....	12
Unterbrechung .....	124

## V

Verbrauchsmaterialien .....	176
Vergrößern (Kopie) .....	88
Verkleinern (Kopie) .....	88
Verwendbare Papiersorten und Druckmedien .....	13

## W

Wahlverfahren (Ton/Puls) .....	19
Wahlwiederholung .....	33
Wenig Schwarz, Cyan, Gelb oder Magenta .....	123
Winterzeit .....	23

## Z

Zeitumstellung .....	23
Zeitversetzter aktiver Faxabruf .	58
Zeitversetztes Senden .....	42
Zeitwahl .....	42, 58
Zielwahl .....	32
ändern .....	54
verwenden .....	32
Zu kalt .....	124
Zu warm .....	124
Zugangscode ändern .....	65



**EC Declaration of Conformity under the R & TTE Directive**

**Manufacturer**

Brother Industries, Ltd.  
15-1, Naeshiro-cho, Mizuho-ku,  
Nagoya 467-8561, Japan

**Plant**

Brother Industries (Shen Zhen) Ltd  
G02414-1, Bao Chang Li Bonded  
Transportation Industrial Park,  
Bao Long Industrial Estate,  
Longgang, Shenzhen, China

Herewith declare that:

**Products description:** Facsimile Machine  
**Type:** Group 3  
**Model Name:** MFC-3320CN

is in conformity with provisions of the R & TTE Directive (1999/5/EC) and we declare compliance with the following standards :

Safety : EN60950:2000

EMC : EN55022:1998 Class B  
EN55024:1998  
EN61000-3-2:1995 + A14:2000  
EN61000-3-3:1995

**Year in which CE marking was First affixed : 2003**

**Issued by** : Brother Industries, Ltd.

**Date** : 16th July 2003

**Place** : Nagoya, Japan

**Signature** :

  
Takashi Maeda  
Manager  
Quality Management Group  
Quality Management Dept.  
Information & Document Company



## **Bescheinigung des Herstellers/Importeurs (gemäß Direktive R & TTE)**

### Hersteller

Brother Industries, Ltd.  
15-1, Naeshiro-cho, Mizuho-ku,  
Nagoya 467-8561, Japan

### Werk

Brother Industries (Shen Zhen) Ltd  
G02414-1, Bao Chang Li Bonded  
Transportation Industrial Park,  
Bao LUNg Industrial Estate,  
Longgang, Shenzhen, China

bestätigen, dass das Faxgerät:

Produktbeschreibung : Faxgerät  
Gerätetyp : Gruppe 3  
Modellname : MFC-3320CN

mit den Bestimmungen der R & TTE-Direktive (1999/5/EC) und den folgenden Standards übereinstimmt:

Sicherheit : EN60950:2000  
EMC : EN55022:1998 Klasse B  
: EN55024:1998  
: EN61000-3-2:1995 + A14:2000  
: EN61000-3-3:1995

Jahr, in dem die CE-Markierung zuerst angebracht wurde : 2003

Herausgegeben von : Brother Industries, Ltd.  
Datum : 16. Juli 2003  
Ort : Nagoya, Japan



# Fernabfragekarte

Die Fernabfragekarte informiert Sie unterwegs über die Befehle zur Fernabfrage des MFC. Schneiden Sie die Karte aus und falten Sie sie an den markierten Stellen. So lässt sie sich einfach in Brieftasche oder Geldbeutel aufbewahren, damit Sie unterwegs jederzeit empfangene Faxe zu einem Faxgerät an Ihrem Aufenthaltsort weiterleiten können.

**FERNABFRAGE-KARTE**

**Zugangscode verwenden**

1. Rufnummer des MFC wählen.
2. Wenn das MFC antwortet, sofort den Zugangscode eingeben (3 Ziffern gefolgt von einem \*).
3. Das MFC zeigt an, ob Nachrichten empfangen wurden:  
1 langer Ton — Fax empfangen  
Kein langer Ton — Kein Fax empfangen
4. Nach 2 kurzen Tönen Fernabfrage-Befehl eingeben.
5. Zum Beenden der Fernabfrage **90** drücken
6. Hörer auflegen.

**EMPFANGSTATUS PRÜFEN**  
9 7 1 drücken  
1 langer Ton — Fax empfangen  
3 kurze Töne — Kein Fax empfangen

**EMPFANGSMODUS ÄNDERN**  
9 8 drücken  
dann 1 für TAD: Anrufbeantwort.  
2 für Fax/Tel  
3 für Nur Fax

**FERNABFRAGE BEENDEN**  
9 0 drücken

Falten →

← Falten

1

2

3

4

5

6

### Zugangscode ändern

Kann nur am Funktionsstellenfeld des MFC geändert werden

1. MenüEing. 2, 5, 3 drücken.

2. Dreistelligen Code von 000 bis 999 eingeben.

Der \* kann nicht geändert werden

3. MenüEing. drücken.

4. Stopp drücken.

### Fernabrfrage-Befehle

#### Fax-WETERLEITUNG

95 drücken

dann 1 zum Ausschalten der Fax-Weterleitung

2 zum Einschalten der Fax-Weterleitung

Falten

4 zum Programmieren der Faxnummer

für die Fax-Weterleitung, dann Faxnummer eingeben und ##\*# drücken.

6 zum Einschalten der Faxspeicherung

7 zum Ausschalten der Faxspeicherung

#### Fax-FERNWETERGABE

9 6 drücken

dann 2 zur Fax-Fernwetergabe aller Fax,

dann die Nummer des Faxgerätes und ##\*# eingeben.

Nachdem Ton Hörer auflegen.

3 zum Löschen aller Fax

Falten



Dieses Gerät entspricht den Bestimmungen des Landes für das es zugelassen wurde. Die Brother-Vertretungen und Brother-Händler der einzelnen Länder können die technische Unterstützung nur für die Geräte übernehmen, die in ihrem jeweiligen Land gekauft und zugelassen wurden.

GER/AUS  
Version A