

At your side.
brother®

GEBRUIKERSHANDLEIDING

MFC-3420C

MFC-3820CN



At your side.
brother®

DEZE APPARATUUR IS ONTWERPEN VOOR GEBRUIK MET EEN DUBBELDRAADS ANALOOG PSTN-SNOER, VOORZIEN VAN EEN PASSENDE CONNECTOR.

INFORMATIE OVER GOEDKEURING

Brother wijst erop dat dit product mogelijk niet goed functioneert in een ander land dan dat waarin het oorspronkelijk werd aangekocht, en biedt geen garantie indien dit product wordt gebruikt op openbare telecommunicatielijnen in een ander land.

Samenstelling en publicatie

Deze handleiding is samengesteld en gepubliceerd onder supervisie van Brother Industries, Ltd. De nieuwste productgegevens en specificaties zijn in deze handleiding verwerkt.

De inhoud van deze handleiding en de specificaties van het product kunnen zonder voorafgaande kennisgeving worden gewijzigd.

Brother behoudt zich het recht voor om de specificaties en de inhoud van deze handleiding zonder voorafgaande kennisgeving te wijzigen. Brother is niet verantwoordelijk voor enige schade, met inbegrip van gevolgschade, voortvloeiend uit het gebruik van deze handleiding of de daarin beschreven producten, inclusief maar niet beperkt tot zetfouten en andere fouten in deze publicatie.



EC Declaration of Conformity under the R & TTE Directive

Manufacturer

Brother Industries, Ltd.
15-1, Naeshiro-cho, Mizuho-ku,
Nagoya 467-8561, Japan

Plant

Brother Industries (Shen Zhen) Ltd
G02414-1, Bao Chang Li Bonded
Transportation Industrial Park,
Bao Long Industrial Estate,
Longgang, Shenzhen, China

Herewith declare that:

Products description: Facsimile Machine
Type: Group 3
Model Name: MFC-3420C / MFC-3820CN

is in conformity with provisions of the R & TTE Directive (1999/5/EC) and we declare compliance with the following standards :

Safety : EN60950:2000
EMC : EN55022:1998 Class B
EN55024:1998
EN61000-3-2:1995 + A14:2000
EN61000-3-3:1995

Year in which CE marking was First affixed : 2003

Issued by : Brother Industries, Ltd.

Date : 16th July 2003

Place : Nagoya, Japan

Signature :

Takashi Maeda

Takashi Maeda

Manager

Quality Management Group

Quality Management Dept.

Information & Document Company

EG conformiteitverklaring onder de richtlijn R & TTE

Producent

Brother Industries, Ltd.
15-1, Naeshiro-cho, Mizuho-ku,
Nagoya 467-8561, Japan

Fabriek

Brother Industries (Shen Zhen) Ltd
G02414-1, Bao Chang Li Bonded
Transportation Industrial Park,
Bao Lung Industrial Estate,
Longgang, Shenzhen, China

verklaart hierbij dat:

omschrijving van het product: : faxapparaat
Type: : Groep 3
Modelnaam: : MFC-3420C / MFC-3820CN

voldoet aan de voorschriften van de richtlijn R & TTE (1999 / 5 /EG), en we verklaren dat het aan de volgende standaards voldoet.

Veiligheid : EN60950:2000
EMC : EN55022:1998 klasse B
EN55024:1998
EN61000-3-2:1995 + A14:2000
EN61000-3-3:1995

Jaar waarin het CE-keurmerk voor het eerst werd toegekend: 2003





Uitgegeven door: : Brother Industries, Ltd.
Datum : 16 juli 2003
Plaats : Nagoya, Japan



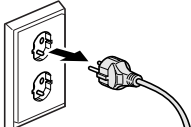

Veiligheidsmaatregelen

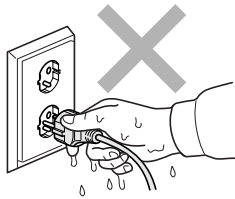
De machine veilig gebruiken

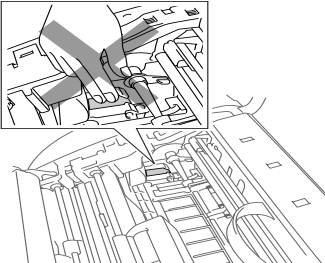
Bewaar deze voorschriften zodat u ze later kunt naslaan. Raadpleeg ze altijd voordat u probeert enig onderhoud te verrichten.

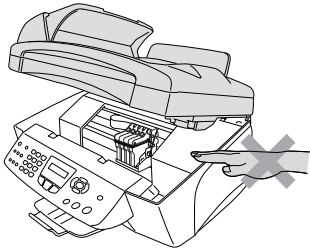
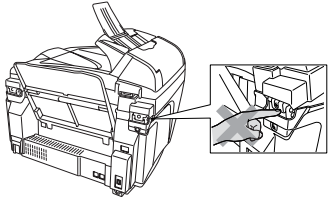
WAARSCHUWING

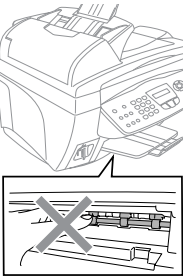
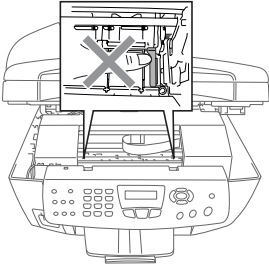
	<p>Binnenin de machine bevinden zich hoogspanningselektroden. Zorg ervoor dat u eerst het telefoonsnoer hebt verwijderd en daarna de stekker uit het stopcontact hebt gehaald alvorens de machine te reinigen of vastgelopen papier te verwijderen.</p> 		<p>Hanteer de stekker nooit met natte handen. U kunt dan namelijk een elektrische schok krijgen.</p> 
	<p>Steek uw vingers niet in het gedeelte dat is aangegeven in de afbeelding, teneinde letsel te voorkomen. Dit gedeelte is na gebruik van de machine namelijk zeer HEET.</p> 		

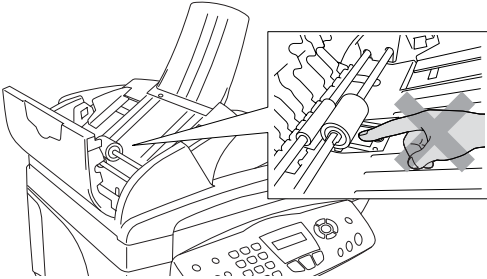
	<p>Plaats uw handen niet op de rand van de machine onder het scannerdekseel, teneinde letsel te voorkomen.</p> 	<p>Plaats uw vingers niet in het in de afbeelding aangegeven gedeelte, teneinde letsel te voorkomen.</p> 
	<p>Raak het grijze gedeelte in de afbeelding niet aan, teneinde letsel te voorkomen.</p> 	<p>Raak de rand van het metalen onderdeel dat in de afbeelding is aangegeven niet aan, teneinde letsel te voorkomen.</p> 
	<p>Plaats uw vingers niet in het in de afbeelding aangegeven gedeelte, teneinde letsel te voorkomen.</p> 	

WAARSCHUWING

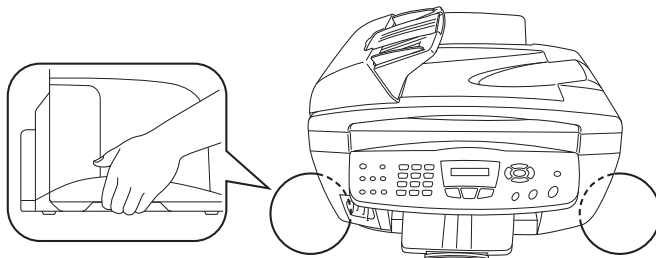

- Wanneer u de machine verplaatst, neemt u deze vast aan de handgrepen zoals boven weergegeven. Draag de machine **NOOIT** aan de onderkant.
- Ga bij het installeren of wijzigen van telefoonlijnen voorzichtig te werk. Raak niet-geïsoleerde telefoondraden of aansluitingen nooit aan, tenzij de telefoonlijn bij het wandcontact is afgesloten. Installeer telefoonbedrading nooit tijdens onweer. Installeer een telefoonwandstekker nooit op een vochtige plaats.
- Installeer dit product in de nabijheid van een goed bereikbare wandcontactdoos. In geval van nood moet u het netsnoer uit de wandcontactdoos trekken om het apparaat volledig uit te schakelen.

BELANGRIJKE VEILIGHEIDSVOORSCHRIFTEN

Volg bij het gebruiken van telefoonapparatuur belangrijke waarschuwingen (bijvoorbeeld de volgende) op, teneinde het risico van brand, stroomstoot of lichamelijk letsel te reduceren.



1. Gebruik dit product niet in de buurt van water (bijvoorbeeld bij een badkuip, wasbak, aanrecht of wastobbe), in een natte kelder of in de buurt van een zwembad.
2. Vermijd het gebruik van telefoons (met uitzondering van draadloze telefoons) tijdens onweer. Bliksem kan elektrische schokken veroorzaken.
3. Als u een gaslek wilt rapporteren, gebruik dan nooit een telefoon in de buurt van dat gaslek.

BEWAAR DEZE VOORSCHRIFTEN

Een geschikte plaats kiezen

Zet het apparaat op een plat, stabiel oppervlak, bijvoorbeeld een bureau. Kies een trillingsvrije plaats. Plaats de machine in de buurt van een aansluiting en een standaard geaard wisselstroom-stopcontact. Kies een plaats waar de temperatuur tussen de 10° C en 35° C blijft.

! Voorzichtig

- Zet de machine niet op een plaats waar veel mensen heen en weer lopen.
- Plaats de machine niet op het tapijt.
- Plaats het apparaat niet in de buurt van verwarmingstoestellen, radiatoren, airconditioners, water, chemicaliën of koelkasten.
- Zorg dat de machine niet wordt blootgesteld aan direct zonlicht, overmatige warmte, vocht of stof.
- Sluit de machine niet aan op een stopcontact dat is voorzien van een wandschakelaar of een automatische tijdschakeling.
- Bij een stroomonderbreking kunnen de gegevens in het geheugen van de machine verloren gaan.
- Sluit de machine niet aan op een stopcontact dat op dezelfde stroomkring zit als grote apparaten of andere apparatuur die de stroomtoevoer kan verstoren.
- Vermijd bronnen die storingen kunnen veroorzaken, zoals luidsprekers of de basisstations van draadloze telefoons.



Beknopt overzicht

Faxen verzenden

Automatisch verzenden

- 1 Wanneer het lampje niet groen oplicht, drukt u op  (**Fax**).
- 2 Het document laden. (Raadpleeg *Documenten laden* op pagina 2-1.)
- 3 Toets het gewenste faxnummer in. U kunt hiervoor de snelkiesstoetsen gebruiken, u kunt het nummer zoeken, of gewoon de kiestoetsen gebruiken.
- 4 Druk op **Mono Start** of **Colour Start**.

Faxen ontvangen

Ontvangststand selecteren

- 1 Druk op **Menu/Set**, **0**, **1**.
- 2 Druk op  of op  om Alleen Fax, Handmatig, Fax/Telefoon of Telefoon/Beantw. te selecteren, en druk dan op **Menu/Set**.

Nummers opslaan

Snelkiesnummers opslaan

- 1 Druk op **Menu/Set**, **2**, **3**, **1**.
- 2 Voer met behulp van de kiestoetsen een tweecijferige locatie voor het snelkiesnummer in, en druk op **Menu/Set**.
- 3 Toets een nummer in (maximaal 20 tekens) en druk vervolgens op **Menu/Set**.
- 4 Toets een naam in van maximaal 15 tekens (of laat deze ingang leeg) en druk op **Menu/Set**.
- 5 Druk op **Stop/Exit**.

Nummers kiezen

Snelkiezen

- 1 Wanneer het lampje niet groen oplicht, drukt u op  (**Fax**).
- 2 Het document laden. (Raadpleeg *Documenten laden* op pagina 2-1.)
- 3 Druk op **Search/Speed Dial**, en op #, en toets vervolgens het tweecijferige snelkiesnummer in.
- 4 Druk op **Mono Start** of **Colour Start**.

Search gebruiken





- 1 Wanneer het lampje niet groen oplicht, drukt u op  (**Fax**).
- 2 Druk op **Search/Speed Dial**, en toets de eerste letter in van de naam die u zoekt.
- 3 Druk op  of  om in het geheugen te zoeken.
- 4 Druk op **Mono Start** of **Colour Start**.

Kopiëren

Enkele kopie

- 1 Druk op  (**Copy**) zodat deze toets groen oplicht.
- 2 Het document laden. (Raadpleeg *Documenten laden* op pagina 2-1.)
- 3 Druk op **Mono Start** of **Colour Start**.

Verscheidene kopieën sorteren (Bij gebruik van de automatische documentinvoer)

- 1 Druk op  (**Copy**) zodat deze toets groen oplicht.
- 2 Het document in de automatische documentinvoer laden.
- 3 Voer met de kiestoetsen in hoeveel kopieën u wilt maken (maximaal 99).
- 4 Druk op **Options**.
- 5 Druk op  of  selecteer **Stapel/Sorteer**, en druk dan op **Menu/Set**.
- 6 Druk op  of  selecteer **Sorteren**, en druk dan op **Menu/Set**.
- 7 Druk op **Mono Start** of **Colour Start**.

Inhoudsopgave

1

Inleiding	1-1
Gebruik van deze handleiding	1-1
Informatie opzoeken	1-1
De symbolen die in deze handleiding worden gebruikt.....	1-1
Overzicht van het bedieningspaneel	1-2
De machine in de energiebesparende stand zetten	1-5
Over faxmachines.....	1-7
Faxtonen en aansluitbevestiging	1-7
ECM-modus (foutcorrectie)	1-8
De machine aansluiten	1-9
Een extern toestel aansluiten	1-9
Een extern antwoordapparaat (ANTW.APP.) aansluiten.....	1-10
Volgorde van aansluiting	1-10
Aansluitingen.....	1-12
Een uitgaand bericht op een antwoordapparaat opnemen	1-12
Aansluiting op meerdere lijnen (PBX).....	1-13
Als u de machine installeert om met een PBX te laten werken	1-13
Speciale functies op uw telefoonlijn.....	1-13

2

Documenten en papier laden	2-1
Documenten laden	2-1
De automatische documentinvoer (ADF) gebruiken	2-1
Aanbevolen omgeving.....	2-1
De glasplaat gebruiken	2-3
Over papier.....	2-4
Omgaan met speciaal papier.....	2-4
Papiercapaciteit in de papierlades	2-5
Papierspecificaties voor de papierlade.....	2-5
Papiercapaciteit van de uitvoerlade	2-6
Bedrukbaar gedeelte	2-7
Papier en enveloppen plaatsen	2-8
Papier of ander materiaal plaatsen	2-8
Glanzend papier plaatsen	2-9
Enveloppen plaatsen	2-10

3

Programmeren op het scherm	3-1
Gebruikersvriendelijk programmeren.....	3-1
Tabel met overzicht van functies	3-1
Opslag in geheugen	3-1
Navigatietoetsen	3-2

4

Aan de slag	4-1
Eerste instellingen	4-1
De datum en tijd instellen	4-1
Het stationsnummer instellen	4-2
Tekst invoeren	4-3
Spaties invoeren	4-3
Corrigeren.....	4-3
Letters herhalen.....	4-3
Speciale tekens en symbolen.....	4-4
De PBX instellen (uitsluitend MFC-3420C).....	4-4
Het type telefoonlijn instellen (uitsluitend MFC-3820CN)	4-5
PBX en DOORVERBINDEN.....	4-5
De taal voor de meldingen op het LCD-scherm instellen (uitsluitend voor België).....	4-6
Standaardinstellingen	4-7
De Mode Timer instellen.....	4-7
Het type papier instellen	4-8
Het volume van de bel instellen.....	4-9
Het volume van de waarschuwingstoon instellen	4-9
Het volume van de luidspreker instellen	4-10
Zomer-/wintertijd instellen.....	4-10
Energiebesparende stand.....	4-11

5

De ontvangststand instellen	5-1
Basishandelingen bij het ontvangen.....	5-1
De ontvangststand kiezen	5-1
De ontvangststand kiezen of wijzigen	5-2
De belvertraging instellen	5-3
De F/T-beltijd instellen (alleen in de stand Fax/Tel)	5-4
Fax waarnemen.....	5-5
Een verkleinde afdruk van een inkomend document maken (Automatische verkleining).....	5-6
Een fax uit het geheugen afdrukken	5-6
Geavanceerde ontvangsthandelingen	5-7
Werken met een tweede toestel	5-7
Uitsluitend voor de stand Fax/Tel	5-7
Een draadloze externe telefoon gebruiken.....	5-8

De codes voor afstandsbediening wijzigen	5-8
Ontvangst in het geheugen (niet beschikbaar voor het ontvangen van kleurenfaxen)	5-9
Pollen.....	5-10
Beveiligd Pollen	5-10
Ontvang Pollen instellen (standaard)	5-10
Ontvang Pollen met beveiligingscode instellen.....	5-11
Uitgesteld Ontvangen Pollen instellen.....	5-11
Opeenvolgend Pollen	5-12

6

Het verzenden instellen	6-1
Faxen.....	6-1
Faxmodus instellen.....	6-1
Nummers kiezen.....	6-1
Handmatig verzenden	6-1
Snelkiezen	6-2
Zoeken.....	6-2
Faxen vanuit de automatische documentinvoer (ADF).....	6-2
Faxen verzenden vanaf de ADF.....	6-2
Faxen via de glasplaat.....	6-3
De melding Geheugen vol.....	6-4
Automatisch verzenden	6-4
Handmatig verzenden	6-5
Basishandelingen bij het verzenden	6-6
Faxen met verscheidene instellingen verzenden	6-6
Contrast	6-6
Faxresolutie	6-7
Faxnummers automatisch of met de hand opnieuw kiezen.....	6-8
Een fax in kleur verzenden.....	6-8
Tweevoudige werking (niet beschikbaar voor kleurenfaxen).....	6-9
Direct verzenden	6-9
De status van taken controleren.....	6-10
Een taak annuleren tijdens het scannen van het document of tijdens het kiezen of verzenden	6-11
Een taak in de wachtrij annuleren	6-11
Geavanceerde verzendopties.....	6-12
Groepsverzenden (niet beschikbaar voor kleurenfaxen).....	6-12
Internationale modus.....	6-13
Uitgestelde verzendingen (niet beschikbaar voor kleurenfaxen).....	6-14

Verzamelen (van uitgestelde batch-transmissies) (niet beschikbaar voor kleurenfaxen)	6-15
Verzend Pollen instellen (standaard) (niet beschikbaar voor kleurenfaxen)	6-15
Verzend Pollen instellen met beveiligingscode (niet beschikbaar voor kleurenfaxen)	6-16
Verzendslot.....	6-17
Verzendslot gebruiken.....	6-18
Het verzendslot voor de eerste keer instellen	6-18
Het wachtwoord voor het verzendslot wijzigen.....	6-19
Het verzendslot activeren	6-19
Het verzendslot uitschakelen.....	6-20

7

Snelkiesnummers en kiesopties	7-1
Nummers opslaan om snel te kiezen.....	7-1
Snelkiesnummers opslaan.....	7-1
Snelkiesnummers wijzigen	7-2
Nummergroepen voor het groepsverzenden instellen	7-3
Kiesopties	7-5
Toegangscodes en creditcardnummers	7-5
Pauze	7-6
Faxnummer opnieuw kiezen.....	7-6

8

Opties voor afstandsbediening	8-1
Fax Doorzenden	8-1
Een nummer programmeren waarnaar faxberichten worden doorgestuurd.....	8-1
Fax Opslaan instellen	8-2
Reserveafdruk	8-2
De toegangscode instellen	8-3
Opvragen vanaf een ander toestel	8-4
De toegangscode gebruiken.....	8-4
Opdrachten voor afstandsbediening.....	8-5
Faxberichten opvragen.....	8-6
Het nummer wijzigen waarnaar faxberichten worden doorgestuurd.....	8-6

9

Rapporten afdrukken	9-1
Instellingen en activiteiten.....	9-1
Het verzendrapport aanpassen	9-1
De jaartalperiode instellen	9-2
Rapporten afdrukken	9-3
Een rapport afdrukken	9-3

Kopiëren	10-1
De machine als een kopieerapparaat gebruiken	10-1
Kopieermodus instellen	10-1
Eén kopie maken.....	10-2
Verscheidene kopieën sorteren.....	10-2
De melding Geheugen vol.....	10-3
De kopieertoetsen gebruiken (Tijdelijke instellingen)	10-4
Vergroten/Verkleinen.....	10-5
Kwaliteit	10-6
Opties	10-7
Type papier	10-8
Papierformaat.....	10-9
Helderheid	10-10
Contrast.....	10-11
Kopieën sorteren bij gebruik van de automatische documentinvoer	10-12
N op 1 kopie (pagina-indeling).....	10-13
De standaardinstellingen voor het kopiëren wijzigen	10-15
Kopieerkwaliteit	10-15
Helderheid	10-15
Contrast.....	10-15
Kleur afstellen.....	10-16
Wettelijke beperkingen	10-17

Walk-Up PhotoCapture Center™ (uitsluitend MFC-3820CN)	11-1
Inleiding	11-1
Vereisten voor het PhotoCapture Center™	11-1
Algemene procedure	11-2
Aan de slag.....	11-3
De index afdrukken (miniaturbeelden).....	11-5
Afbeeldingen afdrukken.....	11-6
Aantal exemplaren	11-7
DPOF-afdrukken.....	11-8
De standaardinstellingen wijzigen	11-9
Afdrukkwaliteit	11-9
Papier & afmetingen.....	11-9
Helderheid	11-10
Contrast.....	11-10
Kleurverbetering	11-11
Trimmen (bijsnijden).....	11-12
Uitleg bij de foutmeldingen	11-13
PhotoCapture Center™ op uw PC gebruiken.....	11-14

PhotoCapture Center™ gebruiken voor het scannen van documenten	11-14
--	-------

12

Belangrijke informatie	12-1
Voor uw veiligheid.....	12-1
LAN-aansluiting	12-1
Naleving van de International ENERGY STAR® normen	12-1
Belangrijke veiligheidsinstructies	12-2
Handelsmerken.....	12-4

13

Problemen oplossen en routineonderhoud	13-1
Problemen oplossen	13-1
Foutmeldingen	13-1
Vastgelopen papier	13-4
Het document is bovenaan de ADF vastgelopen.	13-4
Het document is in de ADF vastgelopen.	13-4
Papier vastgelopen in de machine.....	13-5
Het papier is in de voorzijde van de machine vastgelopen.	13-5
Papier is vastgelopen binnen de papierlade.....	13-6
Papier is vastgelopen binnen de machine.....	13-7
Als u problemen met de machine hebt	13-8
De afdrukkwaliteit verbeteren	13-12
De printkop reinigen.....	13-12
Afdrukkwaliteit controleren.....	13-12
Controleren hoeveel inkt er nog over is	13-15
De machine inpakken en vervoeren	13-16
Routineonderhoud	13-19
De scanner reinigen.....	13-19
De machine-geleiderol reinigen	13-20
De inktpatronen vervangen.....	13-21

V

Verklarende woordenlijst	V-1
---------------------------------------	------------

S

Specificaties	S-1
Omschrijving van het product	S-1
Algemeen.....	S-1
Afdrukmedia.....	S-2
Kopiëren	S-3
PhotoCapture Center (uitsluitend MFC-3820CN)	S-3
Fax.....	S-4
Scanner	S-5

Printer	S-6
Interfaces	S-6
Vereisten voor de computer	S-7
Verbruiksartikelen	S-8
Netwerk (LAN) (uitsluitend MFC-3820CN)	S-8
Index	I-1
Opvragen vanaf een ander toestel - Overzicht	O-1

1 Inleiding

Gebruik van deze handleiding

Dank u voor de aanschaf van een Multifunctionele centrale (MFC) van Brother. Deze machine is eenvoudig te gebruiken, met een LCD-scherm waarop aanwijzingen verschijnen die u helpen bij het instellen en gebruiken van de diverse functies. Neemt u echter een paar minuten de tijd om deze handleiding te lezen, zodat u optimaal gebruik kunt maken van alle functies van de machine.





Informatie opzoeken

De titels van alle hoofdstukken en subhoofdstukken staan in de inhoudsopgave. U kunt informatie over specifieke kenmerken of functies opzoeken in de index achteraan in deze handleiding.

De symbolen die in deze handleiding worden gebruikt

In deze handleiding worden speciale symbolen gebruikt die u attenderen op belangrijke informatie, verwijzingen en waarschuwingen. Voor alle duidelijkheid zijn hier en daar speciale lettertypen gebruikt en LCD-schermen afgebeeld, zodat duidelijk wordt geïllustreerd op welke toetsen u moet drukken.

- Vet** Vet gedrukte tekst identificeert specifieke toetsen op het bedieningspaneel van de machine.
- Cursief* Cursief gedrukte tekst legt de nadruk op een belangrijk punt of verwijst naar een verwant onderwerp.
- Courier New* Het lettertype Courier New identificeert de meldingen op het LCD-scherm van de machine.

-  Waarschuwingen vestigen uw aandacht op maatregelen die u moet treffen om te voorkomen dat u letsel oploopt.
-  Deze waarschuwingen wijzen u op procedures die u moet volgen om te voorkomen dat de machine wordt beschadigd.
-  Opmerkingen leggen uit hoe u op een bepaalde situatie moet reageren, of hoe de huidige bewerking met andere functies werkt.
-  Dit symbool waarschuwt u voor niet-compatibele apparaten of voor bewerkingen die met deze machine niet kunnen worden uitgevoerd.

Overzicht van het bedieningspaneel

MFC-3420C

MFC-3820CN

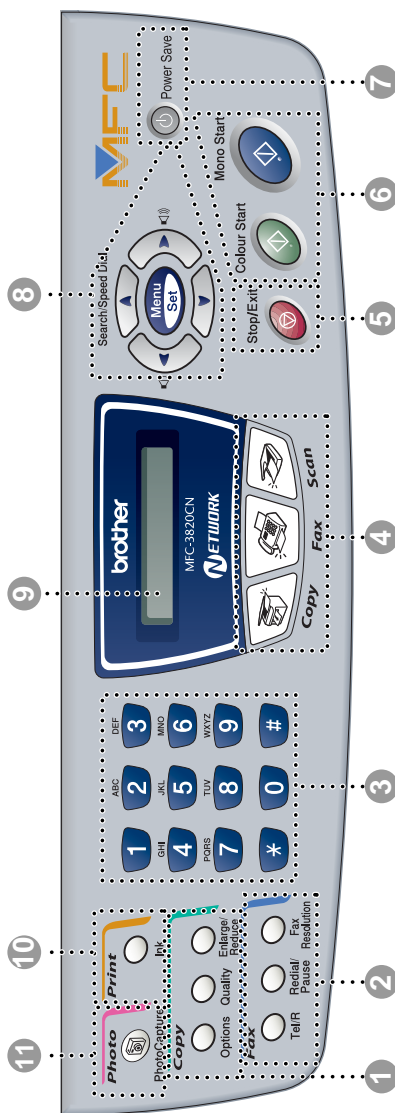
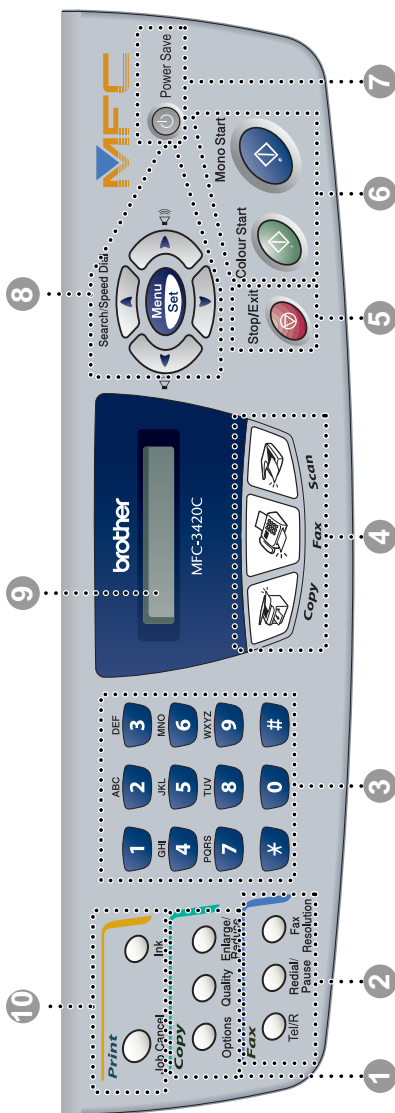

1 Kopieertoetsen
(tijdelijke instellingen):

Options

U kunt snel en gemakkelijk tijdelijke instellingen selecteren voor het kopiëren.

Quality

Gebruik deze toets om de kwaliteit voor het kopiëren tijdelijk te wijzigen.

Enlarge/Reduce

Hiermee kunt u kopieën vergroten of verkleinen, afhankelijk van het door u geselecteerde percentage.

2 Fax- en telefoontoetsen:

Fax Resolution

Hiermee stelt u de faxresolutie in.

Redial/Pause

Met een druk op deze toets wordt het laatst gekozen nummer opnieuw gekozen. Deze toets wordt tevens gebruikt voor het invoegen van een pauze in automatisch te kiezen nummers.

Tel/R

Als u in de stand F/T het dubbele belsignaal hoort en u het telefoontje op een extern toestel hebt aangenomen, kunt u na een druk op deze toets met de persoon aan de andere kant van de lijn spreken. Deze toets wordt tevens gebruikt om een telefoontje over te zetten naar een ander toestel dat ook op de PBX is aangesloten.

3 Kiestoetsen

Met deze toetsen worden telefoon- en faxnummers gekozen. Deze toetsen worden tevens gebruikt om informatie in de machine in te voeren.

4 Modus-toetsen



Fax

Voor het faxen van documenten.



Copy

Voor het kopiëren van documenten.



Scan

Voor het scannen van documenten.

5 Stop/Exit

Stop/Exit



Met een druk op deze toets wordt een bewerking gestopt, of de programmeermodus afgesloten.

6 Mono Start

Mono Start



Met deze toets start u het faxen, of maakt u kopieën in zwart-wit.

Hiermee kunt u ook een scanbewerking uitvoeren. (Kleur of mono, afhankelijk van de scaninstelling op de PC)

Colour Start



Colour Start

Met deze toets start u het faxen, of maakt u kopieën in kleur.

Hiermee kunt u ook een scanbewerking uitvoeren. (Kleur of mono, afhankelijk van de scaninstelling op de PC)

7 Power Save

U kunt de machine in de energiebesparende stand zetten.

8 Navigatietoetsen

Menu/Set

Met deze toets krijgt u toegang tot de menu's en de programmeermodus, en kunt u instellingen opslaan.



Met deze toets kunt u ook het volume van de luidspreker of het belvolume in de faxmodus instellen.



Search/Speed Dial

Met deze toets kunt u nummers opzoeken die in het kiesgeheugen zijn opgeslagen. Hiermee kunt u tevens opgeslagen nummers kiezen door op # te drukken en vervolgens een tweecijferig nummer in te voeren.



Druk op deze toets om achteruit door de menuopties te bladeren.

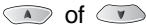

Druk op deze toets om door de menu's en opties te bladeren.

U kunt deze toets tevens gebruiken om in de faxmodus door de namen te bladeren die bij de nummers in het geheugen zijn opgeslagen.

9 Liquid Crystal Display (LCD)

Op het LCD-scherm verschijnen prompts die u helpen bij het instellen en gebruiken van de diverse functies.

10 Afdruktoetsen

Job Cancel (Uitsluitend MFC-3420C)

Gegevens in het printergeheugen wissen.

Ink

Gebruik deze toets om de printkoppen te reinigen en een inktpatroon te vervangen.

11 Fototoets (Uitsluitend MFC-3820CN)

PhotoCapture

Geeft toegang tot het "PhotoCapture Center".

De machine in de energiebesparende stand zetten

Wanneer de machine inactief is, kunt u hem in de energiebesparende stand zetten door op de **Power Save**-toets te drukken. In de energiebesparende stand ontvangt de machine telefoonoproepen, en ook faxen in de modi *Alleen Fax*, *Fax/Telefoon* of *Telefoon/Beantw.*. De uitgestelde faxberichten worden nu verzonden. Als u zich niet bij de machine bevindt, kunt u uw faxen ook vanaf een externe locatie opvragen. Voor andere bewerkingen moet de machine weer worden geactiveerd.

De machine in de energiebesparende stand zetten

Houd de toets **Power Save** ingedrukt totdat op het LCD-scherm het volgende wordt weergegeven.

Afsluiten

Het LCD-licht wordt uitgeschakeld.

De energiebesparende stand opheffen

Houd de toets **Power Save** ingedrukt totdat op het LCD-scherm het volgende wordt weergegeven.

Wachten a.u.b.

Op het LCD-scherm worden de datum en de tijd weergegeven (faxmodus).



De machine zal de printkop, zelfs als u de MFC hebt gedesactiveerd, toch nog af en toe reinigen om de afdrukkwaliteit te handhaven.

Als u de stekker uit het stopcontact hebt gehaald, is de machine volledig uitgeschakeld.



U kunt de machine uitzetten door de **Power Save**-toets aan te passen, zoals weergegeven op de volgende pagina. In deze "UIT"-stand zijn geen bewerkingen mogelijk. (Raadpleeg *Energiebesparende stand* op pagina 4-11.)



De externe telefoon is altijd beschikbaar.

Energiebesparende stand	Ontvangststand	Beschikbare bewerkingen
Faxontvang. : Aan (standaard)	Alleen Fax Fax/Telefoon Telefoon/Beantw.	Faxen ontvangen, Faxen waarnemen, Uitgestelde fax, Afstandsbediening, Externe toegang: <ul style="list-style-type: none"> ■ U kunt geen fax ontvangen met Mono Start of Colour Start. ■ De opties Uitgestelde fax en Afstandsbediening moeten zijn ingesteld voordat u de machine uitzet.
	Handmatig	Uitgestelde fax, Faxen waarnemen: <ul style="list-style-type: none"> ■ U kunt geen fax ontvangen met Mono Start of Colour Start. ■ Uitgestelde fax moet zijn ingesteld voordat u de machine uitzet.
Faxontvang. : Uit	—	Er zijn geen bewerkingen mogelijk.

Over faxmachines

Faxtonen en aansluitbevestiging

Wanneer iemand u een fax stuurt, zendt hun faxmachine faxtonen naar uw apparaat (de zogenaamde CNG-tonen). Dit zijn zachte, onderbroken piepjes die met een tussenpoos van vier seconden worden uitgezonden. U hoort deze tonen als u na het kiezen op **Mono Start** of **Colour Start** drukt. Ze houden tot ongeveer 60 seconden na het kiezen aan. Tijdens deze 60 seconden moet de verzendende machine de aansluitbevestiging of aansluiting met het ontvangende apparaat beginnen.

Telkens wanneer u automatisch een fax verzendt, worden er via de telefoonlijn faxtonen uitgezonden. Wanneer u deze tonen op uw telefoonlijn hoort, betekent dit dat er een fax binnenkomt.

Het ontvangende apparaat antwoordt met faxontvangsttonen: een luid tjirpend geluid. Een faxmachine die een fax ontvangt, laat dit tjirpende geluid ongeveer 40 seconden lang horen, waarna op het LCD-scherm de melding *Ontvangst* wordt weergegeven.

Als de machine in de stand *Alleen Fax* staat, wordt elk telefoontje automatisch beantwoord met de faxontvangsttonen. Zelfs als de andere partij ophangt, blijft de machine gedurende ongeveer 40 seconden faxontvangsttonen uitzenden en blijft de melding *Ontvangst* op het LCD-scherm staan. Druk op **Stop/Exit** om het opnemen te onderbreken.

De aansluitbevestiging vindt plaats wanneer beide faxmachines tegelijkertijd het tjirpende geluid maken. Dit moet ten minste 2 tot 4 seconden duren, zodat de machines kunnen bepalen op welke wijze de fax wordt verzonden en ontvangen. De aansluitbevestiging kan pas beginnen wanneer de oproep is beantwoord. De aansluitbevestigingstonen blijven slechts circa 60 seconden actief nadat het nummer is gekozen. Het is dus belangrijk dat de machine die de oproep ontvangt, deze oproep zo snel mogelijk beantwoordt.



Als er op uw faxlijn ook een extern antwoordapparaat is aangesloten, bepaalt dit apparaat na hoeveel keer overgaan een telefoontje wordt beantwoord.

Besteed bijzondere aandacht aan de instructies voor het aansluiten van een antwoordapparaat elders in dit hoofdstuk. (Raadpleeg *Een extern antwoordapparaat (ANTW.APP.) aansluiten* op pagina 1-10.)

ECM-modus (foutencorrectie)

In deze modus controleert de machine de faxtransmissie om na te gaan of deze zonder storingen verloopt. Wanneer de machine tijdens de faxtransmissie fouten ontdekt, worden de pagina's die een fout hebben gegeven, opnieuw verzonden. ECM-transmissies zijn uitsluitend mogelijk als beide faxmachines over een ECM-functie beschikken. In dat geval worden faxberichten tijdens het verzenden en ontvangen continu gecontroleerd en in geval van ruis op de lijn gecorrigeerd.

Deze functie werkt alleen als de machine is voorzien van voldoende geheugen.

De machine aansluiten

Een extern toestel aansluiten

U kunt een afzonderlijke telefoon (of antwoordapparaat) aansluiten zoals weergegeven in het onderstaande schema.

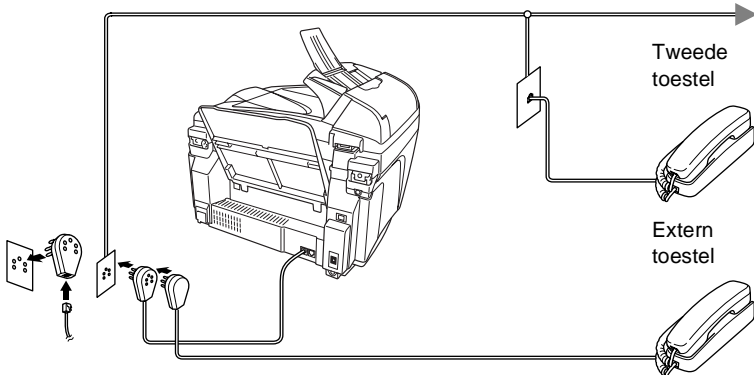

Wanneer een tweede toestel (of antwoordapparaat) in gebruik is, wordt op het LCD-scherm de melding `Telefoon` weergegeven.

Een extern antwoordapparaat (ANTW.APP.) aansluiten

Volgorde van aansluiting

U wilt misschien een antwoordapparaat aansluiten. Als u echter een **extern** antwoordapparaat aansluit op dezelfde lijn als de machine, worden alle gesprekken beantwoord door het antwoordapparaat, en "luistert" de machine naar faxtonen. Als er faxtonen klinken, neemt de machine het gesprek over en wordt de fax ontvangen. Als er geen faxtonen klinken, laat de machine het gesprek over aan het antwoordapparaat en kan er op normale wijze een bericht worden ingesproken.

Het antwoordapparaat moet elk gesprek binnen vier keer bellen beantwoorden (u wordt echter aangeraden om het apparaat in te stellen op twee keer bellen). De machine kan de faxtonen pas opvangen als het antwoordapparaat het gesprek heeft beantwoord, en met vier keer bellen blijven er slechts 8 tot 10 seconden over voor de aansluitbevestiging. Volg de procedure voor het opnemen van een uitgaand bericht in dit handboek nauwkeurig. Het wordt afgeraden om op uw externe antwoordapparaat de instelling voor "toll-saver" (bespaarstand voor telefoonkosten) te gebruiken wanneer het meer dan vijf keer overgaat.

 Als niet al uw faxen worden ontvangen, dient u uw antwoordapparaat zodanig in te stellen, dat het de telefoon sneller aanneemt.

 **Wanneer u een tweede nummer (op de bestaande telefoonlijn) gebruikt, mag u geen antwoordapparaat op een andere plaats op dezelfde lijn aansluiten.**

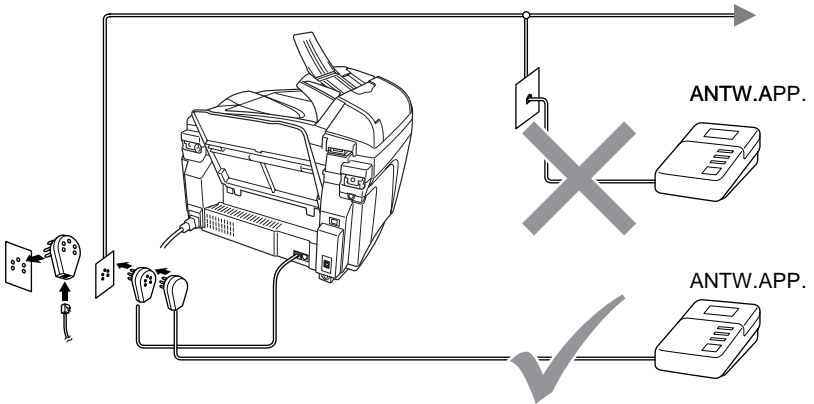

Wanneer het antwoordapparaat in gebruik is, wordt op het LCD-scherm de melding **Telefoon** weergegeven.

Aansluitingen

Het externe antwoordapparaat moet zijn aangesloten zoals boven aangegeven

- 1 Stel uw antwoordapparaat zo in, dat er na één of twee keer overgaan wordt opgenomen. (De instelling voor de belvertraging van de machine is niet van toepassing.)
- 2 Neem een uitgaand bericht op uw antwoordapparaat op.
- 3 Activeer het antwoordapparaat.
- 4 Stel de ontvangstmodus in op Telefoon/Beantw.. (Raadpleeg *De ontvangstand kiezen* op pagina 5-1.)

Een uitgaand bericht op een antwoordapparaat opnemen

Tijdsplanning is van essentieel belang wanneer u een uitgaand bericht opneemt. Het bericht bepaalt de wijze waarop de handmatige en automatische faxontvangst verloopt.

- 1 Neem eerst vijf seconden stilte op. (Dit geeft de faxmachine de gelegenheid om bij automatische faxtransmissies de faxtonen te horen voordat deze stoppen.)
- 2 We adviseren het bericht te beperken tot maximaal 20 seconden.
- 3 U wordt aangeraden om aan het einde van het uitgaande bericht de faxontvangstcode te vermelden, zodat men ook handmatig faxberichten kan sturen. Bijvoorbeeld: *"Spreek een bericht in na de toon, of druk op * 51 en Start."* om een fax te verzenden.



Wij raden u aan om aan het begin van uw uitgaand bericht eerst een stilte van ongeveer 5 seconden op te nemen, omdat de machine geen faxtonen kan horen over een resonerende of luide stem. U kunt proberen om deze pauze weg te laten, maar als de machine problemen heeft met het ontvangen van faxberichten, dient u het bericht opnieuw op te nemen en deze stilte in te lassen.

Aansluiting op meerdere lijnen (PBX)

De meeste kantoren gebruiken een centraal telefoonsysteem (PBX). Hoewel het vaak relatief eenvoudig is om de machine aan te sluiten op een PBX-systeem (Private Branch Exchange), raden wij u toch aan om contact op te nemen met het bedrijf dat uw telefoonsysteem heeft geïnstalleerd en hen te vragen de machine voor u aan te sluiten. We adviseren u de machine op een aparte lijn aan te sluiten. De machine kan dan continu in de ontvangstand (Alleen Fax) blijven staan, zodat u dag en nacht faxberichten kunt ontvangen.

Als de machine moet worden aangesloten op een systeem met meer lijnen, vraagt u uw installateur dan om de machine op de laatste lijn in het systeem aan te sluiten. Zo voorkomt u dat de machine wordt geactiveerd telkens wanneer er een telefoongesprek wordt ontvangen.

Als u de machine installeert om met een PBX te laten werken

- 1 We garanderen niet dat het apparaat onder alle omstandigheden naar behoren met PBX's werkt. Neem bij problemen in eerste instantie contact op met het bedrijf dat uw eigen centrale verzorgt.
- 2 Als alle inkomende telefoontjes door een telefonist(e) worden beantwoord, is het raadzaam de stand voor beantwoorden in te stellen op *Handmatig*. Alle inkomende telefoontjes worden dan in eerste instantie als telefoongesprekken beschouwd.

Speciale functies op uw telefoonlijn

Als u functies zoals Voicemail, Wisselgesprek, Wisselgesprek/Nummerweergave, BelMaster, een antwoordapparaat, alarmsysteem of een andere speciale functie op dezelfde lijn als deze machine gebruikt, kan dit problemen veroorzaken bij de werking van de machine. (Raadpleeg *Speciale functies op een enkele telefoonlijn* op pagina 13-9.)

Documenten laden

U kunt kopiëren, scannen of een fax verzenden vanuit de ADF (automatische documentinvoer) of vanaf de glasplaat.

De automatische documentinvoer (ADF) gebruiken

De automatische documentinvoer heeft een capaciteit van maximaal 20 vellen en voert het papier vel voor vel in. Gebruik standaardpapier (80 g/m²) en blader de stapel altijd door alvorens het papier in de automatische documentinvoer te plaatsen.

Aanbevolen omgeving

Temperatuur: 20 °C – 30 °C

Vochtigheid: 50 % - 70 %

Papier: 80 g/m² A4

- ⊘ Gebruik geen omgekruld, verkreukeld, gevouwen, gescheurd of geniet papier, en ook geen papier met paperclips, lijm of plakband.

Gebruik GEEN karton, krantenpapier of stof. (Raadpleeg *De glasplaat gebruiken* op pagina 2-3 voor het faxen, kopiëren of scannen van dergelijke documenten.)

- Zorg dat inkt geschreven documenten helemaal droog zijn.
- Documenten die u faxt, moeten tussen 14,8 tot 21,6 cm breed en 14,8 tot 35,6 cm lang zijn.

- 1 Vouw de steun van de automatische documentinvoer uit.

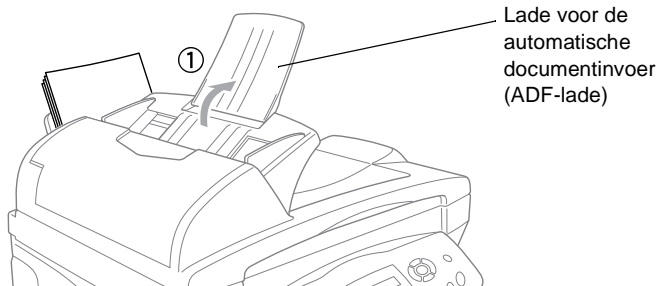

- 2 Blader de pagina's en schuif ze onderling in lengterichting verschoven in de lade. Leg uw documenten met de **bedrukte kant naar boven en de bovenrand eerst** in de ADF tot u voelt dat ze de invoerrol raken.
- 3 Stel de papiergeleiders in op de breedte van de documenten.

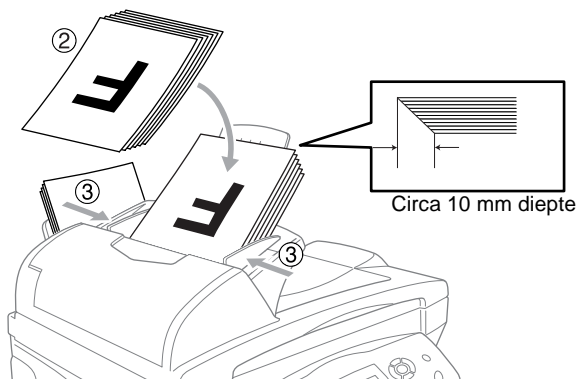

! **Trek NIET** aan het document wanneer het doorschuift.

 Als u de automatische documentinvoer wilt gebruiken, moet de glasplaat liefst leeg zijn.

De glasplaat gebruiken

U kunt de glasplaat gebruiken om pagina's van een boek te faxen, of om een document pagina voor pagina te faxen. Documenten moeten A4-formaat (21,6 tot 29,7 cm) zijn.

! Als u de glasplaat wilt gebruiken, moet de automatische documentinvoer leeg zijn.

1 Til het documentdeksel op.

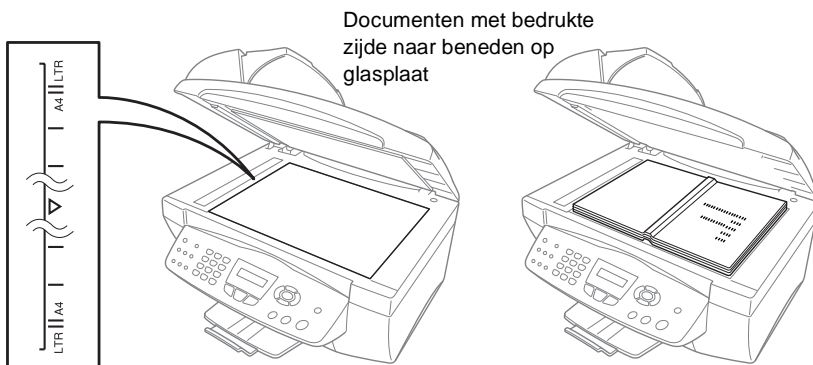

2 Gebruik de documentgeleiders aan de linkerkant om het document in het midden van de glasplaat te leggen, met de bedrukte zijde naar beneden.

3 Sluit het documentdeksel.

! Als u een boek of een lijvig document wilt scannen, laat het documentdeksel dan nooit dichtvallen en druk niet op het deksel.

Over papier

De afdrukkwaliteit van uw document kan worden beïnvloed door het soort papier dat u in de machine gebruikt.

Om de beste afdrukkwaliteit te krijgen voor de instellingen die u hebt gekozen, dient u de papiersoort altijd in te stellen op het soort papier dat u plaatst.

U kunt normaal papier, inkjetpapier (gecoat papier), glanzend papier, transparanten en enveloppen gebruiken.

Wij raden u aan om verschillende soorten papier te testen alvorens een grote hoeveelheid aan te schaffen.

Voor de beste resultaten dient u uitsluitend het aanbevolen papier te gebruiken.



Wanneer u afdrukt op inkjetpapier (gecoat papier), transparanten en glanzend papier, moet in het tabblad "Normaal" van het printerstuurprogramma of in de instelling Type papier in het menu (**Menu/Set, 1, 2**) altijd het juiste type papier zijn geselecteerd.

Voorkom bovendien dat er te veel papier bij de uitvoer wordt gestapeld.

Omgaan met speciaal papier

- Bewaar papier in de originele verpakking en zorg dat deze gesloten blijft. Zorg dat het papier plat ligt en houd het uit de buurt van vocht, direct zonlicht en warmte.
- De gecoate zijde van glanzend papier glimt. Zorg dat u de glimmende (gecoate) zijde niet aanraakt. Plaats glanzend papier met de glimmende zijde naar u toe in de machine.
- Voorkom dat u de voor- of achterkant van transparanten aanraakt, daar deze gemakkelijk water en transpiratie absorbeert, wat afbreuk doet aan de afdrukkwaliteit. Transparanten die voor laserprinters en -kopieerapparaten ontworpen zijn, kunnen het volgende document bevlekken. Gebruik alleen transparanten die worden aanbevolen voor inkjetprinters.

Papiercapaciteit in de papierlades

Papiersoort	Papierformaat	Aantal vellen
Normaal papier (Losse vellen)	Letter, Executive, A4, A5, A6, B5 (JIS)	100 vel van 80 g/m ² maximaal 10 mm
	Legal	50 of 80 g/m ²
Inkjetpapier	Letter, A4	20
Glanzend papier	Letter, A4	20
Transparanten	Letter, A4	10
Enveloppen	DL, COM-10, C5, Monarch, JE4	10
Fotopapier	102 mm x 152 mm, L (89 mm x 127 mm), 2L (127 mm x 178 mm)	30
Indexkaart	127 mm x 203 mm	30

* U kunt uitsluitend kopiëren op de volgende papierformaten: A4, A5 en Fotopapier (102 mm x 152 mm).

* U kunt uitsluitend faxberichten ontvangen op A4-papier.

Papierspecificaties voor de papierlade

Papiergewicht losse vellen	Normaal papier: 64 tot 120 g/m ² Inkjetpapier: 64 tot 200 g/m ² Glanzend papier: maximaal 220 g/m ² Indexkaart: maximaal 120 g/m ²
Dikte	Normaal papier: 0,08 tot 0,15 mm Inkjetpapier: 0,08 tot 0,25 mm Glanzend papier: maximaal 0,25 mm Enveloppen: maximaal 0,52 mm Fotopapier: maximaal 0,42 mm Indexkaart: maximaal 0,15 mm

Papiercapaciteit van de uitvoerlade

Uitvoerlade	<p>Maximaal 50 vel van 80 g/m² (A4)</p> <ul style="list-style-type: none">■ Om vlekken te voorkomen, moeten transparanten en glanzend papier vel voor vel van de uitvoerlade worden genomen.■ “Legal” kan niet in de uitvoerlade worden gestapeld.
-------------	--

⊘ Gebruik de volgende enveloppen en papiersoorten niet.

- Enveloppen en papier die beschadigd, gekruld of gekreukt zijn of een onregelmatige vorm hebben

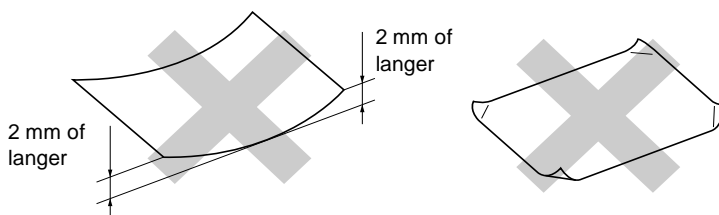

- Hoogglanzende of uit een speciale structuur bestaande enveloppen en papiersoort
- Reeds door een printer bedrukte enveloppen en papier
- Enveloppen en papier die niet netjes gestapeld kunnen worden
- Enveloppen die zijn vervaardigd uit kortlopend papier

⊘ Het gebruik van de volgende enveloppen dient te worden vermeden:

- Zakenvelopen enveloppen
- Enveloppen met reliëf (met verhoogd opschrift)
- Enveloppen met sluihaken
- Enveloppen die geen scherpe vouw hebben
- Enveloppen die aan de binnenkant zijn voorbedrukt

Bedrukbaar gedeelte

Hoe groot het bedrukbaar gedeelte van uw papier is, is afhankelijk van de instellingen binnen de door u gebruikte toepassing. De onderstaande afbeeldingen tonen het niet-bedrukbaar gedeelte op losse vellen papier en enveloppen.

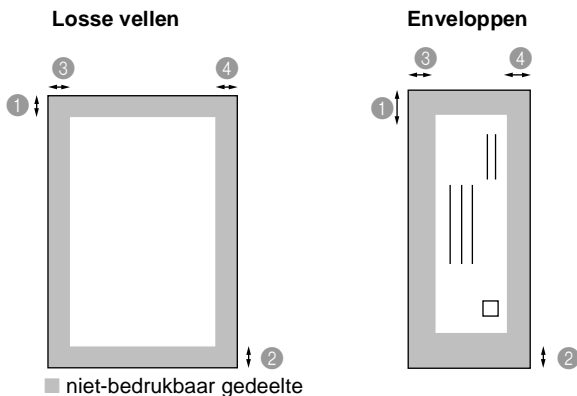

Papier	Papierformaat		① Bovenkant	② Onderkant	③ Links	④ Rechts
Losse vellen	A4	Fax	3 mm	12 mm	3 mm	3 mm
		Printer	3 mm	3 mm	3 mm	3 mm
		Kopiëren	3 mm	3 mm	3 mm	3 mm
	A5	Printer	3 mm	3 mm	3 mm	3 mm
		Kopiëren	3 mm	3 mm	3 mm	3 mm
A6, JIS_B5, Exective	Printer	3 mm	3 mm	3 mm	3 mm	
Letter, Legal	Printer	3 mm	3 mm	6 mm	6 mm	
Fotopapier	102 mm x 152 mm	Printer	3 mm	3 mm	3 mm	3 mm
		Kopiëren	3 mm	3 mm	3 mm	3 mm
	L, 2L	Printer	3 mm	3 mm	3 mm	3 mm
Indexkaart	127 mm x 203 mm	Printer	3 mm	3 mm	3 mm	3 mm
Enveloppen	DL, C5, COM10, Monarch, JE4	Printer	10 mm	20 mm	3 mm	3 mm



Het bedrukbare gedeelte is afhankelijk van de instellingen in het stuurprogramma van de printer.

De hierboven genoemde cijfers zijn een benadering en het bedrukbare gedeelte kan variëren, afhankelijk van het soort papier dat u gebruikt.

Papier en enveloppen plaatsen

Papier of ander materiaal plaatsen

- 1 Blader de stapel papier goed door; dit om te voorkomen dat papier vastloopt of scheef wordt ingevoerd.

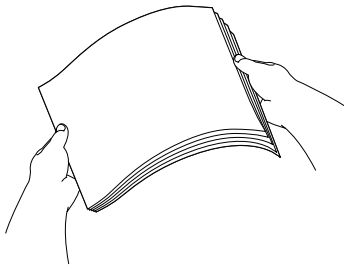

- 2 Houd de papiergeleider ingedrukt en stel deze papiergeleider af op de breedte van het gebruikte papier.

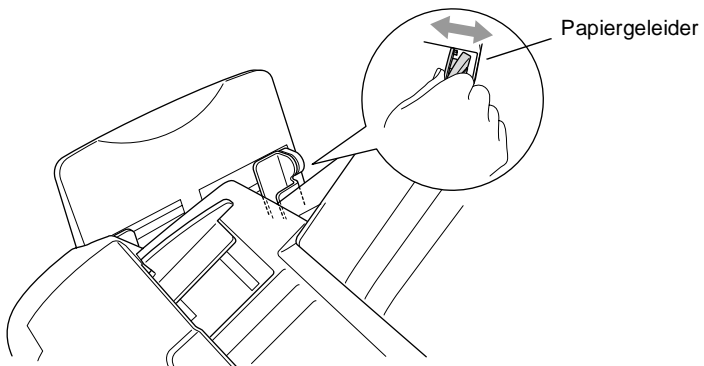

- 3** Plaats het papier voorzichtig in de invoer.
Zorg ervoor dat de bedrukte zijde naar u toe is gericht en dat het papier niet boven de markering uitsteekt.

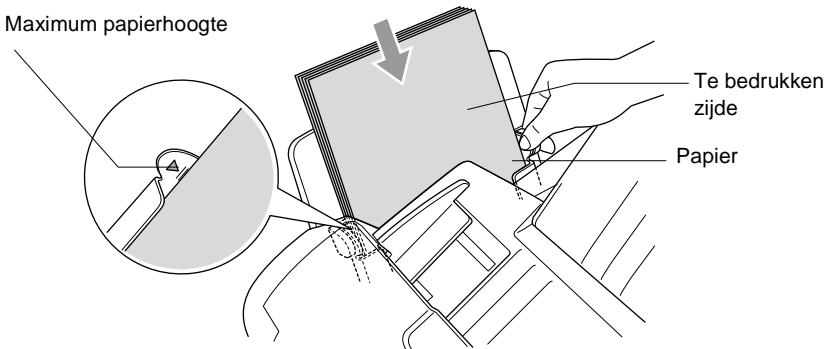

Glanzend papier plaatsen

- 1** Blader de stapel glanzend papier door om de vellen van elkaar te scheiden.
 - 2** Plaats eerst een vel normaal papier in de papierlade en leg de stapel glanzend papier daar bovenop.
-  Als het glanzende papier met meer vellen tegelijk wordt ingevoerd, dient u het papier vel voor vel in de papierlade te plaatsen.

Enveloppen plaatsen

- 1 Druk de hoeken en zijkanten van de enveloppen plat alvorens deze te plaatsen.

 Als meer enveloppen tegelijk worden ingevoerd, dient u ze stuk voor stuk in de papierlade te plaatsen.

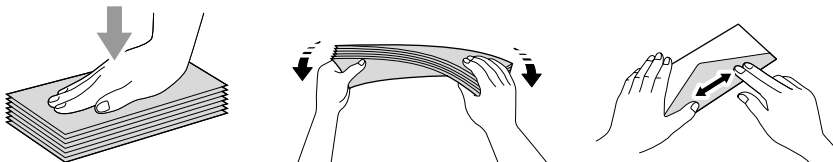

- 2 Houd de papiergeleider ingedrukt en stel deze papiergeleider af op de breedte van de gebruikte enveloppen. Plaats ze met de adreszijde naar u toe en in de hieronder aangegeven richting in de papierlade.

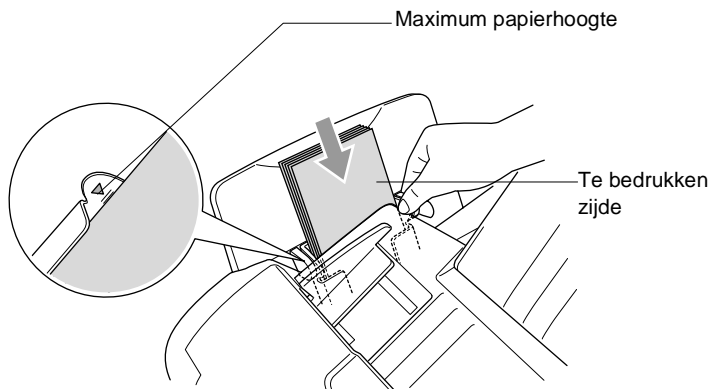

3 Programmeren op het scherm

Gebruikersvriendelijk programmeren

Uw machine is zodanig ontworpen, dat zij eenvoudig te gebruiken is en met behulp van de navigatietoetsen en het LCD-scherm geprogrammeerd kan worden. Programmeren op het scherm is uiterst eenvoudig en helpt u alle functies van dit apparaat optimaal te benutten.



Tijdens het programmeren van uw faxmachine verschijnen op het LCD-scherm stap voor stap meldingen die u door de programmeringsprocedure leiden. U volgt gewoon de aanwijzingen op het LCD-scherm; ze helpen u de juiste menuonderdelen en programmeeropties te selecteren.

Tabel met overzicht van functies

U kunt de machine waarschijnlijk zonder deze gebruikershandleiding programmeren, wanneer u de menutabel gebruikt die op 3-3 begint. Deze pagina's helpen u het selecteren van de menu's en opties te begrijpen die u vindt in de programma's van de machine.



U kunt instellingen maken door op de toets **Menu/Set** te drukken en het betreffende menunummer met behulp van de kiestoetsen in te voeren.

Om bijvoorbeeld *Faxresolutie* in te stellen op *Fijn*, drukt u op **Menu/Set**, **2**, **2**, **2** en  of  om *Fijn* te selecteren.





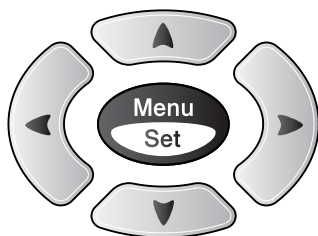

Druk op **Menu/Set**.

Opslag in geheugen

Bij een stroomstoring zullen de menu-instellingen niet verloren gaan, omdat deze permanent zijn opgeslagen. Tijdelijke instellingen (zoals instellingen voor contrast, de internationale modus, enz.) gaan echter wel verloren. U zult waarschijnlijk ook de datum en de tijd opnieuw moeten instellen.

Navigatietoetsen



-  * Menu openen
-  * Naar volgende menuniveau
-  * Optie accepteren
-  * Door huidige menuniveau bladeren
-  * Door huidige menuniveau bladeren
-  * Terug naar vorige menuniveau
-  * Menu afsluiten

U opent de menumodus door op **Menu/Set** te drukken.
Het menu bladert door wanneer u het hebt geopend.

Druk op **1** voor het algemene instelmenu 1.Standaardinst.

—OF—



Druk op **2** voor het faxmenu 2.Fax

—OF—

Druk op **3** voor het kopieermenu 3.Kopie

⋮

Druk op **0** voor de voorbereidende instelling 0.Stand.instel.

U kunt sneller door de menuniveaus bladeren door op de betreffende pijl (omhoog/omlaag) te drukken:  of .



Vervolgens stelt u een optie in door op **Menu/Set** te drukken wanneer de optie in kwestie op het LCD-scherm wordt weergegeven.

Het LCD-scherm geeft dan het volgende menuniveau weer.

Druk op  of  om naar de volgende menuselectie te gaan.

Druk op **Menu/Set**.

Nadat u een optie hebt geaccepteerd, wordt op het LCD-scherm de melding *Geaccepteerd* weergegeven.

 Gebruik  om achteruit door de menu's te bladeren als u per ongeluk te ver bent gegaan, of als dit toetsaanslagen bespaart.

Druk op de nummers van het menu.
(Bijvoorbeeld: druk op **1**, **2** voor het papiertype)

—OF—

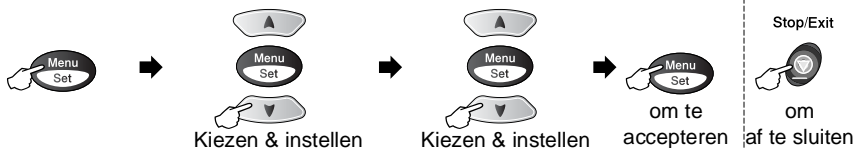

Hoofdmenu	Submenu	Menuopties	Opties	Omschrijving	Pagina	
1. Standaardinst.	1. Tijdlokstand	—	5 Min. 2 Min. 1 Min. 30 Sec. 0 Sec. Uit	Stelt de tijd in om terug te keren naar de faxstand.	4-7	
	2. Papiersoort	—	Normaal Inkjet Glossy (4-kleur of 3-kleur) Transp.	Hiermee kunt u instellen welke soort papier er in de papierlade wordt gebruikt.	4-8	
	3. Volume	1. Belvolume	Hoog Half Laag Uit	Hoog Half Laag Uit	Hiermee stelt u het volume van de bel in.	4-9
		2. Waarsch. toon	Hoog Half Laag Uit	Hoog Half Laag Uit	Hiermee stelt u het volume van de waarschuwingstoon in.	4-9
		3. Luidspreker	Hoog Half Laag Uit	Hoog Half Laag Uit	Hiermee stelt u het volume van de luidspreker in.	4-10
	4. Wijzig klok	—	In zomertijd In wintertijd	Zet de klok van de machine voor zomer- of wintertijd een uur voor- of achteruit.	4-10	
5. Bespaarstand	—	Faxontvang. : Aan Uit	Past de toets voor de energiebesparende stand aan teneinde geen faxberichten te ontvangen in de standby-modus.	4-11		



De fabrieksinstellingen staan vetgedrukt.

Druk op de nummers van het menu.
(Bijvoorbeeld: druk op 1, 2 voor het papiertype)

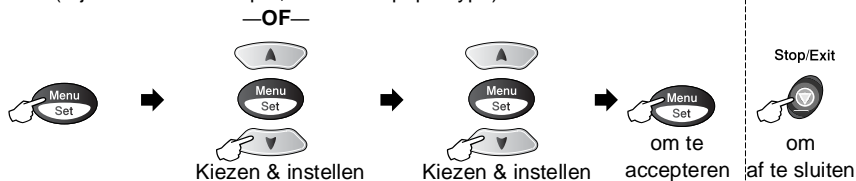

Hoofdmenu	Submenu	Menuopties	Opties	Omschrijving	Pagina
2.Fax	1.Ontvangstmenu (Uitsluitend in faxmodus)	1.Belvertraging	02-10 (02)	De belvertraging bepaalt hoe vaak de telefoon overgaat voordat de machine opneemt in de stand Fax of Fax/Tel.	5-3
		2.F/T Beltijd	70 Sec. 40 Sec. 30 Sec. 20 Sec.	Met deze functie bepaalt u hoe lang de telefoon in de stand Fax/Tel met een dubbele bel overgaat om u te waarschuwen dat het een normaal telefoontje is.	5-4
		3.Fax Waarnemen	Aan Uit	Met deze functie kunt u faxberichten ontvangen zonder de toets Start in te drukken.	5-5
		4.Afstandscode:	Aan (*51, #51) Uit	U kunt alle telefoontjes op een tweede of een extern toestel aannemen en deze codes gebruiken om de machine te activeren of te desactiveren. U kunt deze codes aanpassen aan uw persoonlijke wensen.	5-8
		5.Auto reductie	Aan Uit	Als deze functie is geactiveerd, wordt een inkomend faxbericht verkleind afgedrukt.	5-6
		6.Geh. ontvangst	Aan Uit	Hiermee worden inkomende faxen automatisch in het geheugen opgeslagen als het papier op is.	5-9
		7.Ontvang Pollen	Stand. Beveilig Tijdklok	Met deze functie kunt u een andere faxmachine bellen en daar een faxbericht opvragen (pollen).	5-10



De fabrieksinstellingen staan vetgedrukt.

Druk op de nummers van het menu.
(Bijvoorbeeld: druk op 1, 2 voor het papiertype)

—OF—

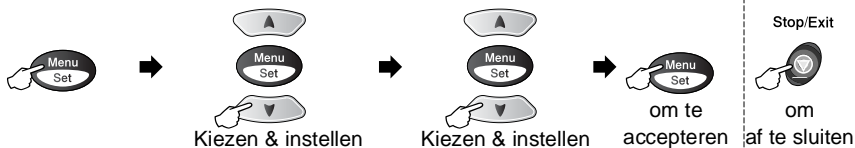

Hoofdmenu	Submenu	Menuopties	Opties	Omschrijving	Pagina
2.Fax (Vervolg)	2.Verzendenmenu (Uitsluitend in faxmodus)	1.Contrast	Auto Licht Donker	Met deze functie kunt u de helderheid bijstellen van een faxbericht dat u gaat verzenden.	6-6
		2.Faxresolutie	Standaard Fijn Superfijn Foto	Hiermee wijzigt u de standaardresolutie voor uitgaande faxen.	6-7
		3.Tijd klok	—	Met deze functie kunt u in 24-uurformaat instellen om hoe laat uitgestelde faxberichten moeten worden verzonden.	6-14
		4.Verzamelen	Aan Uit	Met deze functie verzendt u alle uitgestelde faxen tegelijkertijd in één transmissie naar hetzelfde faxnummer.	6-15
		5.Direct Verzend	Uit Aan Alleen deze fax	Met deze functie kunt u faxberichten verzenden zonder het geheugen te gebruiken.	6-9
		6.Verzend Pollen	Stand. Beveilig	Hiermee stelt u het document op uw machine in, zodat iemand een fax kan opvragen.	6-15
		7.Internationaal	Aan Uit	Als u problemen hebt met internationale verzendingen, moet u de internationale modus activeren.	6-13
	3.Kiesgeheugen	1.Snelkies	—	Hiermee worden snelkiesnummers in het geheugen opgeslagen, die u met een druk op slechts een paar toetsen (en Start) kunt kiezen.	7-1
		2.Groepsinstell.	—	Hiermee stelt u een groepsnummer in dat wordt gebruikt voor het groepsverzenden.	7-3



De fabrieksinstellingen staan vetgedrukt.

Druk op de nummers van het menu.
(Bijvoorbeeld: druk op 1, 2 voor het papiertype)

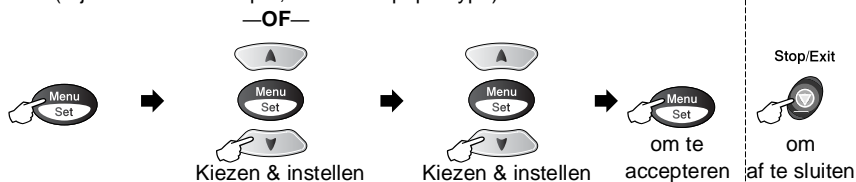

Hoofdmenu	Submenu	Menuopties	Opties	Omschrijving	Pagina
2.Fax (vervolg)	4.Kies rapport.	1.Verz.rapport	Aan Aan+Beeld Uit Uit+Beeld	Hier stelt u in wanneer het verzenderapport en het journaal worden afgedrukt.	9-1
		2.Journaal per.	Om de 7 dagen Om de 2 dagen Om de 24 uur Om de 12 uur Om de 6 uur Na 50 faxen Journaal:Uit		9-2
	5.Afstandsopties	1.Fax Doorzenden	Aan Uit	Stelt de machine in om faxberichten door te zenden.	8-1
			2.Fax Opslaan	Aan Uit	Met deze functie worden inkomende faxen in het geheugen opgeslagen, zodat ze vanaf een ander toestel kunnen worden opgevraagd en naar een ander toestel kunnen worden doorgezonden.
		3.Afst.bediening	---*	U moet uw eigen code instellen, die moet worden ingevoerd om uw faxberichten vanaf een andere locatie op te vragen.	8-3
		4.Print document	—	Met deze functie wordt een afdruk gemaakt van de in het geheugen opgeslagen faxberichten.	5-6 8-2
	6.Rest. jobs	—	—	Hiermee kunt u controleren welke taken er in het geheugen zitten, of een uitgestelde fax of een pollingtaak annuleren.	6-10
	0.Diversen	1.TX-slot	—	Blokkeert de meeste functies, behalve het ontvangen van faxberichten.	6-17



De fabrieksinstellingen staan vetgedrukt.

Druk op de nummers van het menu.
(Bijvoorbeeld: druk op **1, 2** voor het papierstype)

—OF—

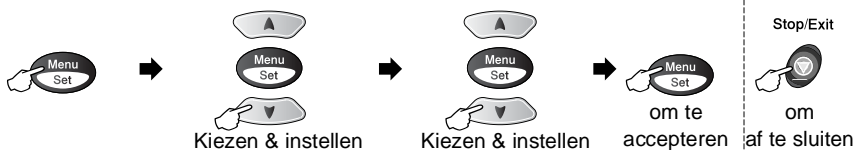

Hoofdmenu	Submenu	Menuopties	Opties	Omschrijving	Pagina	
3.Kopie	1.Kwaliteit		Fijn Norm Snel	Selecteert de kopieerresolutie voor uw document.	10-15	
	2.Helderheid	—	- □□□■ + - □□□■ + - □□□■ + - □■□□ + - ■□□□ +	Met deze functie kunt u de helderheid instellen.	10-15	
	3.Contrast	—	- □□□■ + - □□□■ + - □□□■ + - □■□□ + - ■□□□ +	Stelt het contrast voor de kopieën in.	10-15	
	4.Pas kleur aan	1.Rood		R:- □□□■ + R:- □□□■ + R:- □□□■ + R:- □■□□ + R:- ■□□□ +	Hiermee stelt u de hoeveelheid Rood in kopieën in.	10-16
		2.Groen		G:- □□□■ + G:- □□□■ + G:- □□□■ + G:- □■□□ + G:- ■□□□ +	Hiermee stelt u de hoeveelheid Groen in kopieën in.	
		3.Blauw		B:- □□□■ + B:- □□□■ + B:- □□□■ + B:- □■□□ + B:- ■□□□ +	Hiermee stelt u de hoeveelheid Blauw in kopieën in.	



De fabrieksinstellingen staan vetgedrukt.

Druk op de nummers van het menu.
(Bijvoorbeeld: druk op 1, 2 voor het papiertype)

—OF—

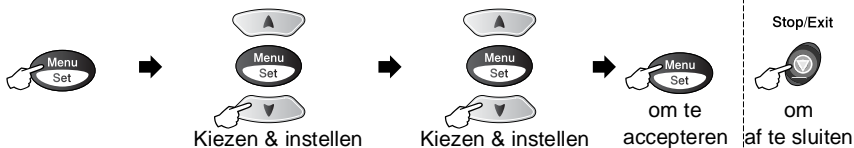

Hoofdmenu	Submenu	Menuopties	Opties	Omschrijving	Pagina
4.Fotocapture (Uitsluitend MFC-3820CN)	1.Printkwaliteit	—	Norm Fijn Foto	Hiermee stelt u de afdrukkwaliteit in.	11-9
	2.Papier&Afmet.	—	10x15cm glossy 13x18cm glossy A4 glossy A4 normaal 10x15cm inkjet A4 inkjet	Hiermee selecteert u het papier- en afdrukformaat.	11-9
	3.Helderheid	—	- □□□□ + - □□□□ + - □□□□ + - □□□□ + - ■□□□ +	Met deze functie kunt u de helderheid instellen.	11-10
	4.Contrast	—	- □□□□ + - □□□□ + - □□□□ + - □□□□ + - ■□□□ +	Met deze functie kunt u het contrast instellen.	11-10
	5.Kleur aanpass.	Aanpassen: Aan Aanpassen: Uit	1.Witbalans - □□□□ + - □□□□ + - □□□□ + - □□□□ + - ■□□□ + 2.Scherpte - □□□□ + - □□□□ + - □□□□ + - □□□□ + - ■□□□ + 3.Kleurdensiteit - □□□□ + - □□□□ + - □□□□ + - □□□□ + - ■□□□ +	Hiermee kunt u de tint van witte vlakken instellen. Hiermee verbetert u het detail van het beeld. Hiermee kunt u de totale hoeveelheid kleur in het beeld instellen.	11-11



De fabrieksinstellingen staan vetgedrukt.

Druk op de nummers van het menu.
(Bijvoorbeeld: druk op **1**, **2** voor het papiertype)

—OF—

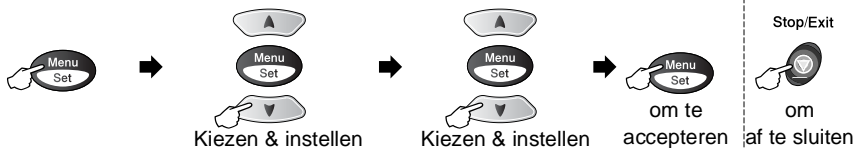

Hoofdmenu	Submenu	Menuopties	Opties	Omschrijving	Pagina
4.Fotocapture (Uitsluitend MFC-3820CN) (vervolg)	6.Bijsnijd(crop)		Bijsnijden:Aan Bijsnijden:Uit	Trim de afbeelding rond de marge opdat deze is aangepast aan het papierformaat of het afdrukformaat. Zet deze functie uit wanneer u hele afbeeldingen wilt afdrukken of ongewenst trimmen wilt vermijden.	11-12
	7.Scan nr kaart	1.Kwaliteit	200x100 dpi z/w 200 dpi z/w 150 dpi kleur 300 dpi kleur 600 dpi kleur	Selecteert de scanresolutie voor het origineel.	2-23* ¹
		2.Z/W BestType	TIFF PDF	Hiermee selecteert u het standaard bestandsformaat voor zwart-wit-scans.	2-23* ¹
		3.Kleur BestType	PDF JPEG	Hiermee selecteert u het standaard bestandsformaat voor kleurencans.	2-23* ¹
4.Testafdruk (Uitsluitend MFC-3420C) 6.Testafdruk (Uitsluitend MFC-3820CN)				U kunt een testpagina afdrukken om de afdrukkwaliteit te controleren en om de verticale uitlijning in te stellen.	13-12



De fabrieksinstellingen staan vetgedrukt.

*¹ Raadpleeg de volledige softwarehandleiding op de CD-ROM.

Druk op de nummers van het menu.
(Bijvoorbeeld: druk op **1, 2** voor het papiertype)

—OF—

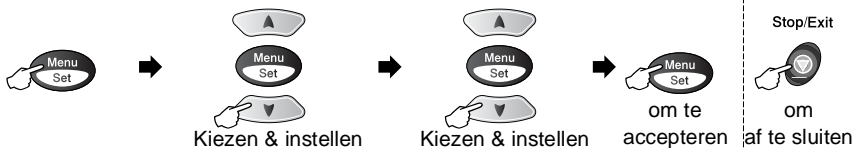

Hoofdmenu	Submenu	Menuopties	Opties	Omschrijving	Pagina
5.LAN (Uitsluitend MFC-3820CN)	1.Setup TCP / IP	1.BOOT Method	Auto Statisch RARP BOOTP DHCP	Kies de opstartmethode die het beste aan uw eisen voldoet.	Raadpleeg de netwerk-handleiding op de CD-ROM
		2.IP Address	[000-255]. [000-255]. [000-255]. [000-255]	Voer het IP-adres in.	
		3.Subnet Mask	[000-255]. [000-255]. [000-255]. [000-255]	Voer het Subnet-masker in.	
		4.Gateway	[000-255]. [000-255]. [000-255]. [000-255]	Voer het adres van de Gateway in.	
		5.Host Name	BRN_XXXXXX	Voer de Host name in.	
		6.WINS Config	Autom. Statisch	U kunt de WINS configuratiemodus kiezen.	
		7.WINS Server	(Primary) 000.000.000.000	Specificeert het IP-adres van de primary of secondary server.	
		8.DNS Server	(Primary) 000.000.000.000	Specificeert het IP-adres van de primary of secondary server.	
		9.APIPA	Aan Uit	Wijst automatisch het IP-adres toe van het link-local adresbereik.	



De fabrieksinstellingen staan vetgedrukt.

Druk op de nummers van het menu.
(Bijvoorbeeld: druk op 1, 2 voor het papierstype)

—OF—

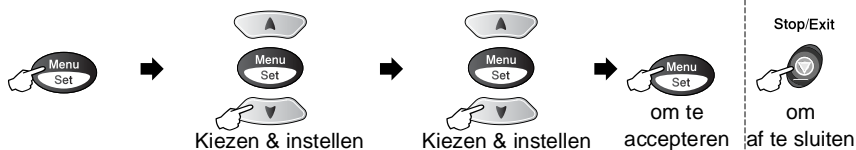

Hoofdmenu	Submenu	Menuopties	Opties	Omschrijving	Pagina
5.LAN (Uitsluitend MFC-3820CN) (vervolg)	2.Setup Misc.	1.Ethernet	Auto 100B-FD 100B-HD 10B-FD 10B-HD	Selecteert de Ethernet link modus.	Raadpleeg de netwerkhandleiding op de CD-ROM
		2.Time Zone	GMT-XX:XX	Stelt de tijdzone voor uw land in.	
5.Print lijsten (Uitsluitend MFC-3420C) 7.Print lijsten (Uitsluitend MFC-3820CN)	1.Helplijst	—	—	U kunt deze lijsten en rapporten afdrukken.	9-3
	2.Kieslijst	—	—		
	3.Faxjournaal	—	—		
	4.Verzendrapport	—	—		
	5.Gebruikersinst	—	—		
	6.Netwerkconfig. (Uitsluitend MFC-3820CN)	—	—		
0.Stand. instel.	1. Ontvangstmodus	—	Alleen Fax Fax/Telefoon Telefoon/Beantw. Handmatig	Kies de ontvangststand die het beste aan uw eisen voldoet.	5-1 5-2
	2.Datum/Tijd	—	—	Voer de datum en de tijd in. Deze gegevens komen op het LCD-scherm en op de faxberichten te staan.	4-1
	3.Stations-ID	—	Fax Naam	Voer de naam en het faxnummer in die op elke faxpagina moeten worden afgedrukt.	4-2
	4.Niet aanwezig in deze modellen	—	—	—	—



De fabrieksinstellingen staan vetgedrukt.

Druk op de nummers van het menu.
 (Bijvoorbeeld: druk op 1, 2 voor het papiertype)

—OF—

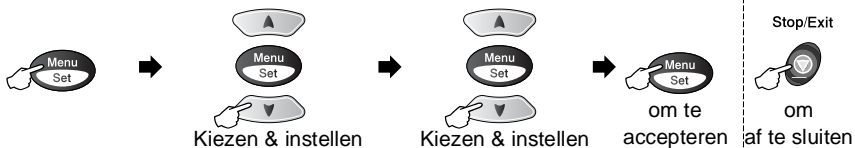

Hoofdmenu	Submenu	Menuopties	Opties	Omschrijving	Pagina
0.Stand.instel. (vervolg)	5.PBX (Uitsluitend MFC-3420C)	—	Aan Uit	Activeer deze functie als de machine op een PBX (Private Branch Exchange) is aangesloten.	4-4
	5.tel Lijn inst (Uitsluitend MFC-3820CN)	—	Normaal PBX ADSL	Selecteert het type telefoonlijn.	4-5
	0.Taalkeuze	—	Nederlands Frans Engels	Hiermee kunt u de meldingen op het LCD-scherm in een andere taal weergeven.	4-6



De fabrieksinstellingen staan vetgedrukt.

4 Aan de slag

Eerste instellingen

De datum en tijd instellen

De machine geeft de datum en tijd weer, en als u het stationsnummer (uw naam of de naam van uw onderneming en het faxnummer) instelt, worden deze gegevens afgedrukt op elke fax die u verzendt. Als de stroom uitvalt, moet u de datum en de tijd waarschijnlijk opnieuw instellen. Alle andere instellingen blijven bewaard.

1 Druk op **Menu/Set**, **0**, **2**.

2.Datum/Tijd

2 Toets de twee cijfers van het jaartal in.

Jaar: 20XX

Druk op **Menu/Set**.

3 Toets de twee cijfers van de maand in.

Maand: XX

Druk op **Menu/Set**.

(Voer bijvoorbeeld 09 in voor september, of 10 voor oktober.)

4 Toets de twee cijfers van de dag in.

Dag: XX

Druk op **Menu/Set**.

(Voer bijvoorbeeld 06 in voor de 6e.)

5 Toets de tijd in 24-uurformaat in.

Tijd: XX:XX

Druk op **Menu/Set**.

(Toets bijvoorbeeld 15:25 in voor 3:25 in de middag)

6 Druk op **Stop/Exit**.

Op het LCD-scherm wordt de datum en de tijd weergegeven wanneer de machine in de faxmodus staat.

Het stationsnummer instellen

U kunt uw naam of de naam van uw bedrijf en het faxnummer opslaan, zodat deze gegevens worden afgedrukt op alle faxpagina's die u verstuurt.

Het is uiterst belangrijk dat het faxnummer in internationaal standaardformaat worden ingevoerd; met andere woorden: precies in onderstaande volgorde.

- Het “+” (plus) teken (druk op *)
- Uw landnummer (bijvoorbeeld 31 voor Nederland of 32 voor België)
- Uw netnummer zonder de eerste “0” (in Spanje is dit een “9”).
- Een spatie
- Uw abonneenummer, eventueel met spaties voor de duidelijkheid.

Als uw faxmachine bijvoorbeeld in België is geïnstalleerd, dezelfde lijn wordt gebruikt voor zowel faxberichten als telefoongesprekken en uw nationale telefoonnummer 02 444 555 is, dan moet uw stationsidentificatie als volgt worden ingesteld: +32 2 444 555.

1 Druk op **Menu/Set, 0, 3.**

2 Voer uw faxnummer in (maximaal 20 cijfers).

Druk op **Menu/Set.**



U kunt geen koppelteken invoeren.

3 Toets met de kiestoetsen uw naam in (maximaal 20 letters).

Druk op **Menu/Set.**

4 Druk op **Stop/Exit.**

De LCD gaat automatisch weer naar de modus Stand-by.



Als het stationsnummer reeds was ingevoerd, wordt u gevraagd om op **1** te drukken om deze identificatie te wijzigen, of op **2** te drukken om af te sluiten zonder deze te wijzigen.

Tekst invoeren

Bij het instellen van bepaalde menufuncties, zoals het stationsnummer, moet tekst worden ingevoerd. Boven de meeste cijfertoetsen staan drie of vier letters. Boven de toetsen **0**, **#** en ***** staan geen letters omdat deze toetsen een speciale functie hebben. U kiest een letter door het cijfer met de benodigde letter erboven het juiste aantal malen in te drukken.

Toets	Eenmaal	tweemaal	driemaal	viermaal
2	A	B	C	2
3	D	E	F	3
4	G	H	I	4
5	J	K	L	5
6	M	N	O	6
7	P	Q	R	S
8	T	U	V	8
9	W	X	Y	Z

Spaties invoeren

Druk eenmaal op  om een spatie tussen nummers in te voegen en druk tweemaal op deze toets om een spatie tussen letters in te voeren.



Corrigeren

Wilt u een fout ingevoerde letter corrigeren, druk dan op  om de cursor onder het fout ingevoerde teken te zetten. Druk vervolgens op **Stop/Exit**. Alle letters die boven en rechts van de cursor staan, worden nu verwijderd. U kunt nu het juiste teken invoeren. U kunt ook teruggaan en een foutief teken overtypen.

Letters herhalen

Als u tweemaal achtereen dezelfde letter wilt invoeren (bijvoorbeeld twee e's), dan drukt u tussendoor op  om de cursor een plaats verder te zetten en drukt u daarna opnieuw op de toets.

Speciale tekens en symbolen

Druk op *****, **#** of **0**, en druk vervolgens op  of  om de cursor onder het gewenste teken of symbool te zetten. Druk vervolgens op **Menu/Set** om het te selecteren.

Druk op ***** voor (spatie)! " # \$ % & ' () * + , - . / €



Druk op **#** voor : ; < = > ? @ [] ^ _

Druk op **0** voor Ä Ë Ö Ü À Ç È É 0

De PBX instellen (uitsluitend MFC-3420C)

Als uw machine is aangesloten op een eigen centrale (PBX-systeem), moet u PBX instellen op Aan. In het andere geval stelt u deze in op Uit.

1 Druk op **Menu/Set, 0, 5.**

2 Druk op  of  om Aan te selecteren (of Uit).

Druk op **Menu/Set.**



3 Druk op **Stop/Exit.**

Het type telefoonlijn instellen (uitsluitend MFC-3820CN)

Wanneer u deze machine aansluit op een antwoordapparaat (PBX of PABX), moet u het type telefoonlijn instellen op PBX door de volgende stappen te verrichten. Wanneer u deze machine aansluit op een telefoonlijn die ook een ADSL (Asymmetric Digital Subscriber Line) gebruikt om faxberichten te verzenden en te ontvangen, is het ook nodig het type telefoonlijn te veranderen in ADSL door de volgende stappen te verrichten.

1 Druk op **Menu/Set, 0, 5**.

5.tel Lijn inst

2 Druk op  of  om PBX, ADSL te selecteren (of Normaal).

Druk op **Menu/Set**.

3 Druk op **Stop/Exit**.

PBX en DOORVERBINDEN

De machine is in eerste instantie ingesteld om te worden aangesloten op een openbaar telefoonnetwerk (PSTN). De meeste kantoren gebruiken echter een centraal telefoonsysteem oftewel een Private Branch Exchange (PBX). Deze faxmachine kan op de meeste PBX-telefoonsystemen worden aangesloten. De Recall-functie van uw faxmachine ondersteunt alleen TBR (Timed Break Recall), en privé-centrales gebruiken TBR doorgaans om toegang te geven tot een buitenlijn of om een telefoontje over te zetten naar een ander toestel. U activeert deze functie met de toets **Tel/R**.





U kunt een druk op de toets **Tel/R** programmeren als onderdeel van een nummer dat is opgeslagen als een snelkiesnummer. Hiertoe drukt u tijdens het programmeren van een snelkiesnummer (functiemenu 2-3-1 of 2-3-2) eerst op **Tel/R**, waarna u het telefoonnummer intoetst. U hoeft dan niet meer op **Tel/R** te drukken als een snelkiesnummer gebruik maakt van een buitenlijn. (Raadpleeg *Nummers opslaan om snel te kiezen* op pagina 7-1.)

Als PBX echter is ingesteld op **uit**, kunt u geen snelkiesnummers gebruiken waarin een druk op **Tel/R** is geprogrammeerd.

De taal voor de meldingen op het LCD-scherm instellen (uitsluitend voor België)

De meldingen op het LCD-scherm kunnen worden weergegeven in het Nederlands, Frans of Engels. De standaardtaal is Nederlands.

- 1 Druk op **Menu/Set, 0, 0**. Op het LCD-scherm verschijnen afwisselend onderstaande meldingen: 0.Taalkeuze
- 2 Druk op  of  om Nederlands, Frans of Engels te selecteren.
- 3 Druk op **Menu/Set** zodra de gewenste optie op het LCD-scherm staat.
- 4 Druk op **Stop/Exit**.

Standaardinstellingen

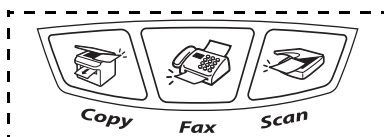

De Mode Timer instellen

De machine heeft op het bedieningspaneel drie tijdelijke modustoetsen: Fax, Copy en Scan. U kunt het aantal minuten of seconden wijzigen waarbij de machine na de laatste kopie of scan terugkeert naar de faxmodus. Wanneer u **Uit** selecteert, blijft de machine in de laatst gebruikte modus.



1 Druk op **Menu/Set, 1, 1.**

1.Tijdklokstand

2 Druk op  of  om
0 Sec., 30 Sec., 1 Min, 2 Min., 5 Min. of **Uit** te
selecteren.

3 Druk op **Menu/Set.**

4 Druk op **Stop/Exit.**

Het type papier instellen

Stel voor optimale afdrukkwaliteit de machine in op het type papier dat u gebruikt.

1 Druk op **Menu/Set**, **1**, **2**.

2.Papiersoort

2 Druk op  of  om Normaal, Inkjet, Glossy of Transp. te selecteren.

Druk op **Menu/Set**.

3 Wanneer u Glossy selecteerde, druk dan op  of  om Glossy: 4-kleur of Glossy: 3-kleur te selecteren

Druk op **Menu/Set**.

 De afdrukkwaliteit van zwarte inkt varieert, afhankelijk van het soort glanzend papier dat u gebruikt. Er wordt zwarte inkt gebruikt als u Glossy: 4-kleur selecteert. Als het glanzend papier dat u gebruikt de zwarte inkt afstoot, selecteert u Glossy: 3-kleur, waarmee zwarte inkt wordt gesimuleerd door de drie inktkleuren te combineren.

4 Druk op **Stop/Exit**.

 Het papier wordt met de bedrukte zijde naar boven op de uitvoerlade aan de voorkant van de machine uitgeworpen. Als u transparanten of glanzend papier gebruikt, dient u elk vel onmiddellijk van de uitvoerlade te verwijderen; dit om te voorkomen dat de vellen aan elkaar plakken of omkrullen.

Het volume van de bel instellen

U kunt het volume van de bel instellen wanneer de machine inactief is (niet wordt gebruikt). U kunt de bel **Uit** zetten, of selecteren hoe luid de bel van de machine overgaat.

1 Druk op **Menu/Set, 1, 3, 1.**



1. Belvolume

2 Druk op  of  om (Laag, Half, Hoog of Uit) te selecteren.

Druk op **Menu/Set.**

3 Druk op **Stop/Exit.**

—OF—

In de faxmodus drukt u op  of  om het volume in te stellen.

Telkens wanneer u op deze toetsen drukt, gaat de bel even over, zodat u hoort hoe luid de bel met de huidige instelling klinkt. Op het LCD-scherm wordt de door u geselecteerde instelling getoond.



Telkens wanneer u op een van deze toetsen drukt, wordt het volume van de bel verder ingesteld. De nieuwe instelling blijft van kracht totdat u haar wijzigt.

Het volume van de waarschuwingstoon instellen

U kunt het volume van de waarschuwingstoon wijzigen. De standaard(fabrieks)instelling is **Laag**. Als de waarschuwingstoon is ingeschakeld, hoort u een geluidssignaal telkens wanneer u een toets indrukt, u een vergissing maakt of wanneer er een fax is ontvangen of verzonden.

1 Druk op **Menu/Set, 1, 3, 2.**

2. Waarsch. toon

2 Druk op  of  om uw optie te selecteren.

(Laag, Half, Hoog of Uit).

Druk op **Menu/Set.**

3 Druk op **Stop/Exit.**

Het volume van de luidspreker instellen

U kunt het volume van de eenrichtingsluidspreker van de machine instellen.

1 Druk op **Menu/Set, 1, 3, 3.**

3.Luidspreker

2 Druk op  of  om
(Laag, Half, Hoog of Uit) te selecteren.

Druk op **Menu/Set.**



3 Druk op **Stop/Exit.**

Zomer-/wintertijd instellen

Met deze functie zet u de klok snel een uur vooruit of een uur terug.

1 Druk op **Menu/Set, 1, 4.**

4.Wijzig klok

2 Druk op  of  om
In zomertijd te selecteren (of In wintertijd).

3 Druk op **Menu/Set.**



4 Druk op **1** om over te schakelen van wintertijd naar zomertijd, of andersom.

—OF—

Druk op **2** om af te sluiten zonder de tijd te wijzigen.

Energiebesparende stand

U kunt de toets **Power Save** van de machine instellen. De standaardinstelling is Aan. De machine kan ook faxberichten of telefoongesprekken ontvangen wanneer deze in de energiebesparende modus staat. Wanneer u wilt dat de machine geen faxberichten of telefoongesprekken ontvangt, moet u deze instelling op Faxontvang. :Uit zetten. (Raadpleeg *De machine in de energiebesparende stand zetten* op pagina 1-5.)

- 1 Druk op **Menu/Set, 1, 5.**
- 2 Druk op  of  om Uit te selecteren (of Aan).
- 3 Druk op **Menu/Set.**
- 4 Druk op **Stop/Exit.**

5. Bespaarstand

5

De ontvangststand instellen

Basishandelingen bij het ontvangen

De ontvangststand kiezen

Er zijn vier verschillende ontvangststanden voor deze machine. Kies de stand die het beste aan uw eisen voldoet.

LCD-scherm	Hoe dit werkt	Wanneer te gebruiken
Alleen Fax (automatisch ontvangen)	De machine beantwoordt elk telefoontje automatisch alsof het een faxbericht betreft.	Voor aparte faxlijnen.
Fax/Telefoon* (fax en telefoon) (met een extern of een tweede toestel)	De machine beheert de lijn en beantwoordt automatisch elke oproep. Is de oproep een fax, dan wordt die ontvangen. Is de oproep geen fax, dan krijgt u het dubbele belsegnaal van de F/T-stand, dat verschilt van het gewone belsegnaal.	Gebruik deze stand als u talrijke faxen verwacht en slechts weinig telefoontjes. U kunt geen antwoordapparaat op dezelfde lijn aansluiten, zelfs niet als dit op een afzonderlijke wandcontactdoos wordt aangesloten. In deze stand kunt u de voicemail van uw telecombedrijf niet gebruiken.
Telefoon/Beantw. (met een extern antwoordapparaat)	Het externe antwoordapparaat beantwoordt alle telefoontjes automatisch. Ingesproken berichten worden op het antwoordapparaat opgeslagen. Faxberichten worden afgedrukt.	Gebruik deze stand als u een antwoordapparaat op uw telefoonlijn hebt aangesloten. De instelling Telefoon/Beantw. werkt alleen met een extern antwoordapparaat. De belvertraging en de F/T-beltijd werken in deze stand niet.
Handmatig (handmatig ontvangen) (met een extern of een tweede toestel)	U beheert de telefoonlijn en moet elk telefoontje zelf beantwoorden.	Gebruik deze stand als u een computermodem op dezelfde lijn gebruikt, of als u slechts weinig faxberichten ontvangt. Als u faxtonen hoort en beantwoordt, moet u wachten tot de machine het telefoontje automatisch overneemt, waarna u ophangt. (Raadpleeg <i>Fax waarnemen</i> op pagina 5-5.)

* U moet de belvertraging en de F/T-beltijd instellen in de stand Fax/Telefoon.

De ontvangststand kiezen of wijzigen

1 Wanneer het lampje niet groen oplicht, drukt u op  (**Fax**).

2 Druk op **Menu/Set, 0, 1**.

1. Ontvangstmodus

3 Druk op  of  om

Alleen Fax, Fax/Telefoon, Telefoon/Beantw. of Handmatig te selecteren.

Druk op **Menu/Set**.

4 Druk op **Stop/Exit**.

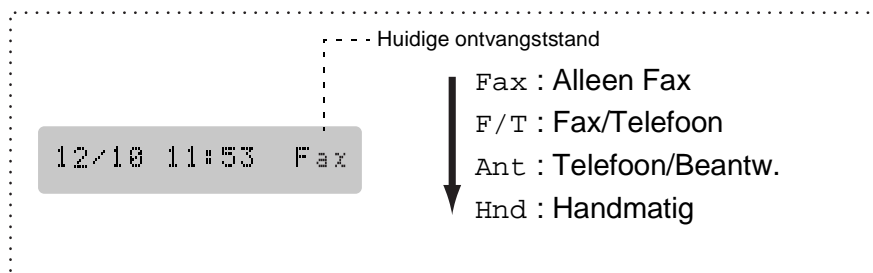

 Als u de ontvangststand wijzigt terwijl er een andere bewerking wordt uitgevoerd, zal het LCD-schermd overschakelen naar de bewerking in kwestie.



De belvertraging instellen

Deze functie bepaalt hoe vaak de bel van de machine overgaat voordat de oproep wordt beantwoord in de stand **Alleen Fax** of **Fax/Telefoon**. Wanneer u een tweede toestel op dezelfde lijn als de machine hebt aangesloten of als u geabonneerd bent op de **Aparte Beltoon Service** van het telefoonbedrijf, stelt u de belvertraging in op 4.

(Raadpleeg *Fax waarnemen* op pagina 5-5 en *Werken met een tweede toestel* op pagina 5-7.)

- 1 Wanneer het lampje niet groen oplicht, drukt u op  (**Fax**).
- 2 Druk op **Menu/Set, 2, 1, 1**. 1.Belvertraging
- 3 Druk op  of  om te selecteren hoe vaak de bel moet overgaan voordat de machine opneemt.
Druk op **Menu/Set**.
- 4 Druk op **Stop/Exit**.

De F/T-beltijd instellen (alleen in de stand Fax/Tel)



Als u de ontvangststand instelt op Fax/Tel, dient u te specificeren hoe lang de machine met een dubbele bel moet overgaan om u te laten weten dat iemand u probeert te *bellen*. (Als het een inkomend faxbericht is, drukt de machine de fax af.)

Dit dubbel belsignaal hoort u na het eerste signaal van het telefoonbedrijf. Alleen de bel van de machine gaat over, de andere toestellen op deze lijn geven dit belsignaal niet. U kunt de telefoon echter wel aannemen op een tweede toestel (op een aparte wandcontactdoos) dat is aangesloten op dezelfde lijn als de machine. (Raadpleeg *Werken met een tweede toestel* op pagina 5-7.)

1 Wanneer het lampje niet groen oplicht, drukt u op  (**Fax**).

2 Druk op **Menu/Set, 2, 1, 2**.

2.F/T Beltijd

3 Druk op  of  om te selecteren hoe lang (20, 30, 40 of 70 seconden) de bel van de machine moet overgaan om u op een normaal telefoongesprek te attenderen.

Druk op **Menu/Set**.

4 Druk op **Stop/Exit**.



Zelfs als de beller tijdens het dubbele belsignaal ophangt, zal dit signaal het aantal seconden aanhouden dat u hebt geselecteerd.

Fax waarnemen



Als u deze functie gebruikt, is het niet nodig de **Mono Start, Colour Start**, of de ontvangstcode *51 in te toetsen wanneer u de telefoon aanneemt en faxtonen hoort. Als u **Aan** selecteert, kan de machine faxberichten automatisch ontvangen, zelfs als u de hoorn van een tweede of extern toestel hebt opgenomen. Zodra op het LCD-scherm van de faxmachine de melding **Ontvangst** verschijnt, of zodra u via de hoorn van het andere toestel het tjirpende geluid hoort, legt u de hoorn op de haak. De machine doet de rest. Als u **Uit** selecteert, moet u de machine zelf activeren door de hoorn van een extern of tweede toestel op te nemen en op **Mono Start** of **Colour Start** op de machine te drukken —**OF**— door op *51 te drukken wanneer u niet bij de machine bent. (Raadpleeg *Werken met een tweede toestel* op pagina 5-7.)

 Als deze functie is ingesteld op **Aan**, maar de machine de faxoproep niet overneemt als u de hoorn van een ander toestel opneemt, moet u de code voor faxen ontvangen *51 intoetsen. Als u faxen verzendt vanaf een computer die op dezelfde telefoonlijn is aangesloten, en de machine de faxen onderschept, moet u Fax waarnemen op **Uit** zetten.

1 Wanneer het lampje niet groen oplicht, drukt u op  (**Fax**).

2 Druk op **Menu/Set, 2, 1, 3**.

3.Fax Waarnemen



3 Gebruik  of  om **Aan** (of **Uit**) te selecteren.

Druk op **Menu/Set**.

4 Druk op **Stop/Exit**.

Een verkleinde afdruk van een inkomend document maken (Automatische verkleining)

Als u **Aan** selecteert, zal de machine een inkomende fax automatisch verkleinen, zodat deze op een vel A4-papier past, ongeacht het papierformaat van het origineel.

- 1 Wanneer het lampje niet groen oplicht, drukt u op  (**Fax**).
- 2 Druk op **Menu/Set**, **2**, **1**, **5**. 5.Auto reductie
- 3 Druk op  of  om **Aan** te selecteren (of **Uit**).
Druk op **Menu/Set**.
- 4 Druk op **Stop/Exit**.

 Als u faxen ontvangt die over twee pagina's worden verspreid, kunt u deze instelling activeren. Wanneer het verzonden document echter te lang is, kan de machine deze op twee pagina's afdrukken.

 Zet deze instelling aan wanneer de linker- en rechtermarges zijn afgesneden.

Een fax uit het geheugen afdrukken

Als de optie Fax opslaan is geactiveerd, zodat u uw faxberichten vanaf een ander toestel kunt opvragen, kunnen de faxberichten die in het geheugen zijn opgeslagen toch nog op de machine worden afgedrukt. U moet dan echter wel bij de machine staan. (Raadpleeg *Fax Opslaan instellen* op pagina 8-2.)

- 1 Druk op **Menu/Set**, **2**, **5**, **4**. 4.Print document
- 2 Druk op **Mono Start** of **Colour Start**.
- 3 Druk na het afdrukken op **Stop/Exit**.

Geavanceerde ontvangsthandelingen

Werken met een tweede toestel

Als u een faxoproep aanneemt op een tweede toestel of op een extern toestel, kunt u de oproep doorverbinden naar de machine door de faxontvangstcode in te toetsen. Als u de faxontvangstcode *51 intoetst, zal het faxbericht op uw machine worden ontvangen. (Raadpleeg *Fax waarnemen* op pagina 5-5.)

Als de machine een normaal telefoontje aanneemt en het dubbele belsignaal geeft, toetst u de code voor het aannemen van de telefoon in (#51) om het telefoontje op een tweede toestel aan te nemen. (Raadpleeg *De F/T-beltijd instellen (alleen in de stand Fax/Tel)* op pagina 5-4.)

Als u een telefoontje aanneemt en u niets hoort, betreft het hoogstwaarschijnlijk een inkomend faxbericht.

- Druk op *51 en wacht tot u het tjiropende geluid hoort of totdat het LCD-scherm Ontvangst weergeeft, pas dan mag u ophangen.

Degene die u opbelt, moet op zijn of haar machine op Start drukken om de fax te verzenden.

Uitsluitend voor de stand Fax/Tel

Als de machine in de stand Fax/Tel staat, wordt het dubbele belsignaal gebruikt om aan te geven dat het een normaal telefoontje betreft.

Wanneer u bij de machine bent, kunt u de hoorn opnemen om te antwoorden.

Neem de hoorn van de externe telefoon van de haak en druk op **Tel/R** om de telefoon aan te nemen.

Als u zich bij een tweede of extern toestel bevindt, moet u de hoorn tijdens het overgaan van de dubbele bel opnemen en tussen twee dubbele belsignalen in op #51 drukken. Wanneer niemand aan het toestel is of wanneer iemand u een fax wil sturen, stuurt u het gesprek terug naar de machine door op *51 te drukken.

Een draadloze externe telefoon gebruiken



Als uw draadloze telefoon is aangesloten op de telefooncontactdoos en u de draadloze hoorn van het toestel meestal bij u hebt, is het eenvoudiger om de oproepen tijdens de belvertraging te beantwoorden. Als u de machine eerst laat aannemen, moet u naar de machine lopen en op **Tel/R** drukken om het telefoontje op het draadloze toestel aan te nemen.

De codes voor afstandsbediening wijzigen

Het is mogelijk dat de codes voor afstandsbediening met bepaalde telefoonsystemen niet werken. De voorgeprogrammeerde faxontvangstcode is ***51**. De voorgeprogrammeerde code voor het aannemen van de telefoon is **#51**.



Als de verbinding telkens wordt verbroken wanneer u probeert om vanaf een ander toestel toegang te krijgen tot uw antwoordapparaat, is het raadzaam om een andere driecijferige faxontvangstcode en een andere driecijferige code om de telefoon aan te nemen te kiezen (bijvoorbeeld **###** en **999**).

- 1 Wanneer het lampje niet groen oplicht, drukt u op  (**Fax**).
- 2 Druk op **Menu/Set**, **2**, **1**, **4**. 4.Afstandscode:
- 3 Druk op  of  om Aan te selecteren (of Uit).
Druk op **Menu/Set**.
- 4 Indien gewenst, kunt u een nieuwe faxontvangstcode invoeren.
Druk op **Menu/Set**.
- 5 Indien gewenst, kunt u een nieuwe code voor het aannemen van de telefoon invoeren.
Druk op **Menu/Set**.
- 6 Druk op **Stop/Exit**.

Ontvangst in het geheugen (niet beschikbaar voor het ontvangen van kleurenfaxen)



Zodra de papierlade leeg is tijdens het ontvangen van een fax, verschijnt op het scherm *Papier nazien*; plaats papier in de papierlade. (Raadpleeg *Papier en enveloppen plaatsen* op pagina 2-8.)

Wanneer de Geh. ontvangst op dit moment Aan is ...

gaat de faxmachine gewoon door met het ontvangen van de fax en worden de overige pagina's in het geheugen opgeslagen (als er genoeg geheugen beschikbaar is). Faxen die daarna worden ontvangen, worden tevens in het geheugen opgeslagen totdat het geheugen vol is, waarna verdere inkomende faxoproepen niet automatisch worden beantwoord. Om alle gegevens af te drukken, doet u papier in de papierlade en drukt u op **Mono Start** of **Colour Start**.

Wanneer de Geh. ontvangst op dit moment Uit is ...

gaat de faxmachine gewoon door met het ontvangen van de fax en worden de overige pagina's in het geheugen opgeslagen (als er genoeg geheugen beschikbaar is). Verdere faxoproepen worden pas weer automatisch beantwoord nadat er nieuw papier in de papierlade is geplaatst. Om de laatst binnengekomen fax af te drukken, doet u papier in de papierlade en drukt u op **Mono Start** of **Colour Start**.

- 1 Wanneer het lampje niet groen oplicht, drukt u op  (**Fax**).
- 2 Druk op **Menu/Set, 2, 1, 6**. 6.Geh. ontvangst
- 3 Druk op  of  om Aan te selecteren (of Uit).
Druk op **Menu/Set**.
- 4 Druk op **Stop/Exit**.

Pollen

Pollen is het opvragen van faxberichten van een andere faxmachine. U kunt uw faxmachine gebruiken om andere machines te pollen, of u kunt de andere partij vragen uw faxmachine te pollen.

Alle partijen moeten hun faxmachines zo in te stellen, dat er gepolld kan worden. De partij die uw faxmachine belt om documenten op te vragen, betaalt voor het telefoontje. Als u de faxmachine van derden belt om daar documenten op te vragen, betaalt u het telefoontje.





Sommige faxmachines reageren niet op de pollingfunctie.

Beveiligd Pollen

Met Beveiligd Pollen kunt u voorkomen dat uw documenten in verkeerde handen terechtkomen wanneer de faxmachine in de pollingwachstand staat. U kunt Beveiligd Pollen uitsluitend met een andere Brother-faxmachine gebruiken. Op de machine die uw documenten opvraagt, moet uw beveiligingscode worden ingevoerd.

Ontvang Pollen instellen (standaard)

Ontvang Pollen betekent dat u een andere faxmachine belt om daar documenten op te vragen.

- 1 Wanneer het lampje niet groen oplicht, drukt u op  (**Fax**).
- 2 Druk op **Menu/Set, 2, 1, 7**.
- 3 Druk op  of  om **Stand.** te selecteren.
Druk op **Menu/Set**.
- 4 Toets het te pollen faxnummer in.
Druk op **Mono Start** of **Colour Start**.

7. Ontvang Pollen

Ontvang Pollen met beveiligingscode instellen

Het is belangrijk dat u dezelfde beveiligingscode gebruikt als de andere partij.

- 1 Wanneer het lampje niet groen oplicht, drukt u op  **(Fax)**.
- 2 Druk op **Menu/Set, 2, 1, 7**. 7.Ontvang Pollen
- 3 Druk op  of  om Beveilig te selecteren.
Druk op **Menu/Set**.
- 4 Toets een viercijferige beveiligingscode in.
Dit nummer moet hetzelfde zijn als de beveiligingscode van de faxmachine die u gaat pollen.
- 5 Druk op **Menu/Set**.
- 6 Toets het te pollen faxnummer in.
- 7 Druk op **Mono Start** of **Colour Start**.

Uitgesteld Ontvangen Pollen instellen

U kunt uw machine zo instellen, dat zij op een later tijdstip gaat pollen.

- 1 Wanneer het lampje niet groen oplicht, drukt u op  **(Fax)**.
- 2 Druk op **Menu/Set, 2, 1, 7**. 7.Ontvang Pollen
- 3 Druk op  of  om Tijdklok te selecteren.
Druk op **Menu/Set**.
- 4 U wordt gevraagd in te voeren om hoe laat het pollen moet worden uitgevoerd.
- 5 Voer in 24-uurformaat in om hoe laat u het pollen wilt starten.
(Voor kwart voor tien 's avonds voert u bijvoorbeeld 21:45 in.)
- 6 Druk op **Menu/Set**.
- 7 Toets het te pollen faxnummer in,
Druk op **Mono Start** of **Colour Start**.
De faxmachine begint op het door u gespecificeerde tijdstip met het pollen.



U kunt slechts één uitgestelde pollingtaak instellen.

Opeenvolgend Pollen

De machine kan in één bewerking documenten van diverse andere faxmachines opvragen. In stap 5 specificeert u van welke nummers er documenten moeten worden opgevraagd. Na het pollen wordt een rapport afgedrukt.

1 Wanneer het lampje niet groen oplicht, drukt u op  (**Fax**).

2 Druk op **Menu/Set, 2, 1, 7.**

7.Ontvang Pollen

3 Druk op  of  om *Stand.*, *Beveilig* of *Tijdklok* te selecteren.

Druk op **Menu/Set** wanneer de gewenste instelling op het LCD-scherm wordt weergegeven.

4 Als u *Stand.* hebt geselecteerd, gaat u naar stap 5.

■ Als u *Beveilig* hebt geselecteerd, voert u een viercijferig nummer in en drukt u op **Menu/Set**, waarna u doorgaat naar stap 5.

■ Als u *Tijdklok* hebt geselecteerd, voert u in 24-uurformaat formaat in hoe laat met pollen moet worden begonnen, waarna u op **Menu/Set** drukt en doorgaat naar stap 5.

5 Specificeer de te pollen faxnummers (maximaal 390). U kunt hiervoor de snelkiestoetsen of een groep gebruiken (Raadpleeg *Nummergroepen voor het groepsverzenden instellen* op pagina 7-3), of u kunt de nummers zoeken of met de hand invoeren. Druk tussen elke locatie op **Menu/Set**.

6 Druk op **Mono Start** of **Colour Start**.

Elk nummer of elk groepsnummer wordt op volgorde gekozen en de documenten worden op de betreffende faxmachines opgevraagd.

 Om de huidige pollingtaak te annuleren, drukt u op **Stop/Exit** terwijl de machine een nummer kiest.



Als u alle opeenvolgende taken voor *Ontvang Pollen* wilt annuleren, drukt u op **Menu/Set, 2, 6.** (Raadpleeg *Een taak in de wachtrij annuleren* op pagina 6-11.)

6 Het verzenden instellen

Faxen

U kunt faxen verzenden vanuit de ADF (Automatische documentinvoer) of vanaf de glasplaat.

Faxmodus instellen

Voordat u faxen gaat verzenden, moet u nagaan of  (**Fax**) groen oplicht. Wanneer dit niet zo is, drukt u op  (**Fax**) om de faxmodus te kiezen. De standaardinstelling is Fax.

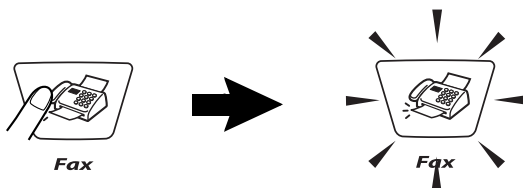

Nummers kiezen

U kunt op drie manieren kiezen.

Handmatig verzenden

Toets alle nummers van het telefoon- of faxnummer in.



Snelkiezen

Druk op **Search/Speed Dial**, **#**, en toets vervolgens de twee cijfers van het snelkiesnummer in. (Raadpleeg *Snelkiesnummers opslaan* op pagina 7-1.)

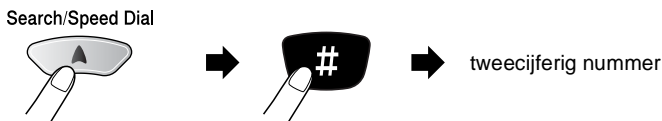

 Wanneer het LCD-scherm Niet opgeslagen weergeeft wanneer u het snelkiesnummer invoert, is er geen telefoonnummer opgeslagen onder dit nummer.

Zoeken

U kunt zoeken naar de namen die in het geheugen voor snelkiesnummers zijn opgeslagen. Druk op **Search/Speed Dial** en de navigatietoetsen om te zoeken. (Raadpleeg *Snelkiesnummers opslaan* op pagina 7-1.)

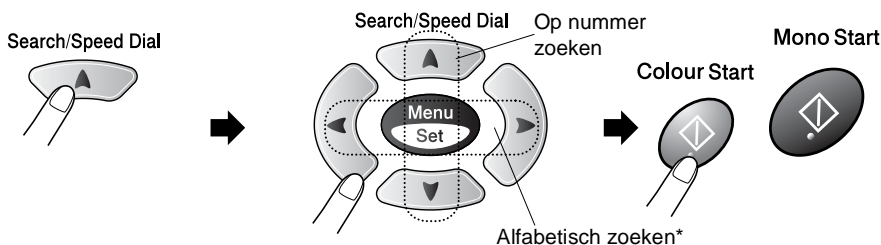

* Wanneer u alfabetisch wilt zoeken, kunt u het numerieke toetsenbord gebruiken om de eerste letter van de naam die u zoekt in te voeren.

Faxen vanuit de automatische documentinvoer (ADF)

Faxen verzenden vanaf de ADF

- 1 Wanneer het lampje niet groen oplicht, drukt u op  (**Fax**).
- 2 Het document laden. (Raadpleeg *Documenten laden* op pagina 2-1.)
- 3 Kies het faxnummer.
Druk op **Mono Start** of **Colour Start**. De machine begint de eerste pagina te scannen.

Faxen via de glasplaat

U kunt de glasplaat gebruiken om pagina's van een boek te faxen, of om een document pagina voor pagina te faxen. U kunt documenten van maximaal A4-formaat gebruiken. Druk op **Stop/Exit** om het opnemen te annuleren.

1 Wanneer het lampje niet groen oplicht, drukt u op  (**Fax**).

2 Leg het document op de glasplaat. (Raadpleeg *De glasplaat gebruiken* op pagina 2-3.)

3 Kies het faxnummer.

Druk op **Mono Start** of **Colour Start**.

De machine begint de eerste pagina te scannen.

Wanneer u op **Colour Start** drukt, gaat de machine verzenden.

4 Als u slechts één pagina wilt verzenden, drukt u op **2** (of nogmaals op **Mono Start**).

Volgende pagina?

1.Ja 2.Nee(kies)

De machine begint het document te verzenden.

—OF—

Wanneer u meer dan één pagina wilt verzenden, druk dan op **1** en ga naar stap 5.

5 Leg de volgende pagina op de glasplaat.

Volgende pagina

Druk op **Menu/Set**.

Druk op Set

De machine begint te scannen. (Herhaal stappen 4 en 5 voor elke volgende pagina.)



■ Als het geheugen vol is en u slechts een pagina verzendt, wordt deze direct verzonden.

■ Druk op **Stop/Exit** wanneer u wilt annuleren alvorens de fax wordt verzonden.

Bij kleurenfaxen kunt u niet meer dan één pagina per keer verzenden.

De melding Geheugen vol

Als u tijdens het scannen van de eerste pagina van een fax de melding *Geheugen vol* ziet, moet u op **Stop/Exit** drukken om de scan te stoppen. Als de melding *Geheugen vol* wordt weergegeven tijdens het scannen van een volgende pagina, kunt u ofwel op **Mono Start** drukken om de gescande pagina's te zenden, of op **Stop/Exit** drukken om de handeling te annuleren.



Als het geheugen vol is en u slechts één pagina verzendt, wordt deze direct verzonden.

Automatisch verzenden

Dit is de eenvoudigste methode om een fax te verzenden.



Neem de hoorn van het externe toestel niet op.

- 1 Wanneer het lampje niet groen oplicht, drukt u op  (**Fax**).
- 2 Het document laden. (Raadpleeg *Documenten laden* op pagina 2-1.)
- 3 Toets het gewenste faxnummer in. U kunt hiervoor de kiestoetsen of de snelkiestoetsen gebruiken, of u kunt het nummer zoeken. (Raadpleeg *Nummers kiezen* op pagina 6-1.)
- 4 Druk op **Mono Start** of **Colour Start**.

Handmatig verzenden

Als u documenten handmatig gaat verzenden, hoort u de kiestoon, de beltonen en de faxontvangsttonen.

- 1 Wanneer het lampje niet groen oplicht, drukt u op  (**Fax**).
- 2 Het document laden. (Raadpleeg *Documenten laden* op pagina 2-1.)
- 3 Neem de hoorn van het externe toestel van de haak en wacht totdat u de kiestoon hoort.
- 4 Kies op het externe toestel het faxnummer dat u wilt bellen.
- 5 Wanneer u de faxtonen hoort, drukt u op **Mono Start** of **Colour Start**.
- 6 Als u de hoorn van een extern toestel hebt opgenomen, moet u de hoorn weer op de haak leggen.

Basishandelingen bij het verzenden

Faxen met verscheidene instellingen verzenden

Wanneer u een fax gaat verzenden, kunt u een combinatie van de volgende instellingen kiezen: contrast, resolutie, internationale modus, timer voor uitgestelde faxen, pollen of directe verzendingen.

- 1 Wanneer het lampje niet groen oplicht, drukt u op  (**Fax**) en vervolgens op **Menu/Set**. Telkens nadat een instelling is geaccepteerd, wordt u gevraagd of u verder nog instellingen wenst te maken:

- 2 Druk op **1** om verdere instellingen te selecteren. Op het LCD-scherm wordt weer het Verzendmenu weergegeven.

Volgende

1. Ja 2. Nee

—OF—

Druk op **2** als u klaar bent met instellen, en ga naar de volgende stap.

Contrast

Als uw document erg licht of erg donker is, kunt u het contrast aanpassen wanneer u dat wilt.

Gebruik **Licht** om een licht document te verzenden of de fax donkerder te maken.

Gebruik **Donker** om een donker document te verzenden of de fax lichter te maken.

- 1 Wanneer het lampje niet groen oplicht, drukt u op  (**Fax**).

- 2 Het document laden. (Raadpleeg *Documenten laden* op pagina 2-1.)

- 3 Druk op **Menu/Set, 2, 2, 1**.

1. Contrast

- 4 Druk op  of  om **Auto**, **Licht** of **Donker** te selecteren.

Druk op **Menu/Set**.

- 5 Druk op **1** als u nog andere instellingen wilt maken. Op het LCD-scherm wordt opnieuw het Verzendmenu weergegeven.



—OF—

Druk op **2** als u verder geen instellingen meer wilt selecteren.

- 6 Toets een faxnummer in.



Druk op **Mono Start** of **Colour Start**.

Faxresolutie

U kunt de toets **Fax Resolution** gebruiken om de instelling tijdelijk te veranderen (uitsluitend voor deze fax). Druk in de faxmodus op **Fax Resolution** en  of  om de gewenste instelling te selecteren, en druk op **Menu/Set**.

—OF—

U kunt de standaardinstelling wijzigen:

- 1 Wanneer het lampje niet groen oplicht, drukt u op  (**Fax**).
- 2 Het document laden. (Raadpleeg *Documenten laden* op pagina 2-1.)
- 3 Druk op **Menu/Set, 2, 2, 2**. 2.Faxresolutie
- 4 Druk op  of  om de gewenste resolutie te selecteren.
Druk op **Menu/Set**.
- 5 Druk op **1** als u nog andere instellingen wilt maken. Op het LCD-scherm wordt opnieuw het *Verzendmenu* weergegeven.

—OF—

Druk op **2** als u verder geen instellingen meer wilt selecteren.

- 6 Toets een faxnummer in.
Druk op **Mono Start** of **Colour Start**.

Standaard	Geschikt voor de meeste getypte documenten.
Fijn	Geschikt voor documenten met een klein lettertype. De transmissiesnelheid is lager dan bij de standaardresolutie.
Superfijn	Geschikt voor kleine lettertjes of artwork. De transmissiesnelheid is lager dan bij de fijne resolutie.
Foto	Geschikt voor documenten met wisselende grijsinten of foto. Deze instelling heeft de laagste transmissiesnelheid.

Faxnummers automatisch of met de hand opnieuw kiezen

Als u een fax handmatig verzendt en het nummer is in gesprek, kunt u op **Redial/Pause** drukken en vervolgens op **Mono Start** of **Colour Start** om het nummer nogmaals te kiezen. Als u het laatst gekozen nummer opnieuw wilt bellen, kunt u tijd besparen door op **Redial/Pause** en **Mono Start** of **Colour Start** te drukken.

Redial/Pause werkt uitsluitend wanneer u vanaf het bedieningspaneel kiest.

Als u een fax automatisch wilt verzenden en het nummer in gesprek is, zal de machine het nummer drie keer, met een interval van vijf minuten automatisch opnieuw proberen.

Een fax in kleur verzenden

De machine kan een fax in kleur verzenden naar machines die deze functie ondersteunen.

Kleurenfaxen kunnen echter niet in het geheugen worden opgeslagen, dus de functies Uitgesteld Verzenden en Pollen zijn hiervoor niet beschikbaar.

- 1 Wanneer het lampje niet groen oplicht, drukt u op  (**Fax**).
- 2 Het document laden. (Raadpleeg *Documenten laden* op pagina 2-1.)
- 3 Toets het gewenste faxnummer in. U kunt hiervoor de kiestoetsen of de snelkiestoetsen gebruiken, of u kunt het nummer zoeken.
- 4 Druk op **Colour Start**.

 Als u een kleurenfax verzendt, wordt deze direct verzonden (zelfs wanneer *Direct Verzenden* is ingesteld op *Uit*).

 Het is niet mogelijk om vanaf de glasplaat meer pagina's te verzenden.

Tweevoudige werking (niet beschikbaar voor kleurenfaxen)

U kunt een nummer kiezen en de fax in het geheugen inlezen, zelfs wanneer de machine een fax ontvangt, of vanuit het geheugen verzendt. Het LCD-venster toont het nieuwe taaknummer en het beschikbare geheugen.



De machine maakt doorgaans gebruik van de tweevoudige werking. Als u echter een kleurenfax verzendt, zal de machine het document direct verzenden (zelfs wanneer *Direct Verzend op Uit* staat).

Hoeveel pagina's u in het geheugen kunt inlezen, is afhankelijk van de gegevens die erop zijn afgedrukt.



Als u tijdens het scannen van de eerste pagina van een fax de melding *Geheugen vol* ziet, moet u op **Stop/Exit** drukken om de scan te stoppen. Als de melding *Geheugen vol* wordt weergegeven tijdens het scannen van een volgende pagina, kunt u ofwel op **Mono Start** drukken om de gescande pagina's te zenden, of op **Stop/Exit** drukken om de handeling te annuleren.

Direct verzenden

Als u een fax gaat verzenden, zal de machine de documenten eerst in het geheugen scannen. Zodra de lijn vrij is, kiest de machine het nummer en wordt de fax verzonden.



Als het geheugen vol is, zal de machine het document direct verzenden (zelfs als *Direct Verzend* is ingesteld op *Uit*).

Soms wilt u een belangrijk document onmiddellijk verzenden, zonder te wachten totdat het vanuit het geheugen wordt verzonden. U kunt *Direct Verzend op Aan* zetten voor alle documenten of uitsluitend voor de volgende fax.

Wanneer u verscheidene pagina's vanaf de glasplaat wilt faxen, moet *Real Time Transmission* zijn ingesteld op *Uit*.

- 1 Wanneer het lampje niet groen oplicht, drukt u op  (**Fax**).
- 2 Het document laden. (Raadpleeg *Documenten laden* op pagina 2-1.)
- 3 Druk op **Menu/Set, 2, 2, 5**.

5.Direct Verzend

- 4** Als u de standaardinstelling wilt wijzigen, drukt u op  of  om Aan (of Uit) te selecteren.

Druk op **Menu/Set**.



Ga door naar stap 6.

—OF—

Als de instelling alleen geldt voor de volgende fax, drukt u op

 of  om Alleen deze fax te selecteren.

Druk op **Menu/Set**.

- 5** Druk op  of  om Volgende Fax:Aan te selecteren (of Volgende Fax:Uit).

Druk op **Menu/Set**.

- 6** Druk op **1** als u nog andere instellingen wilt maken. Op het LCD-scherm wordt opnieuw het Verzendmenu weergegeven.

—OF—

Druk op **2** als u verder geen instellingen meer wilt selecteren.

- 7** Toets een faxnummer in.

Druk op **Mono Start** of **Colour Start**.



Bij direct verzenden werkt de functie “opnieuw kiezen” niet.



Als u een kleurenfax verzendt, wordt deze direct verzonden (zelfs wanneer Direct Verzend is ingesteld op Uit).

De status van taken controleren

U kunt controleren welke taken er nog in het geheugen op verzending wachten. (Als er geen taken op verzending wachten, wordt de melding Geen opdrachten weergegeven.)

- 1** Druk op **Menu/Set, 2, 6**.

6.Rest. jobs

- 2** Als er meer dan een taak in de wachtrij staat, drukt u op  of  om door de lijst te bladeren.

- 3** Druk op **Stop/Exit**.

Een taak annuleren tijdens het scannen van het document of tijdens het kiezen of verzenden

Als u een taak wilt annuleren terwijl deze in het geheugen wordt ingelezen, drukt u op **Stop/Exit**.

Druk op **Stop/Exit** terwijl de machine een nummer kiest of het document verzendt om de huidige taak te annuleren.



Een taak in de wachtrij annuleren

U kunt een faxtaak die in het geheugen is opgeslagen en op verzending wacht, annuleren.

1 Druk op **Menu/Set, 2, 6.**

6.Rest. jobs

Op het LCD-scherm verschijnen alle taken die in de wachtrij staan.

2 Als er meer dan twee taken in de wachtrij staan, drukt u op  of  om de te annuleren taak te selecteren.

Druk op **Menu/Set**.

—OF—

Als er slechts één taak in de wachtrij staat, gaat u door naar stap 3.

3 Druk op **1** om de taak te annuleren.

—OF—

Druk op **2** om af te sluiten zonder te annuleren.

Herhaal stap 2 als u nog een taak wilt annuleren.

4 Druk op **Stop/Exit**.

Geavanceerde verzendopties

Groepsverzenden (niet beschikbaar voor kleurenfaxen)

Een groepsverzending is het automatisch verzenden van één faxbericht naar verscheidene faxnummers. Met gebruik van de toets **Menu/Set** kunt u een fax naar groepsnummers, snelkiesnummers en maximaal 50 handmatig ingevoerde nummers sturen. Als u geen locaties voor groepsnummers, toegangscodes en creditcardnummers gebruikt, kunt u naar maximaal 90 (uitsluitend de MFC-3420C) of 150 (uitsluitend de MFC-3820CN) verschillende nummers faxen. Hoeveel geheugen er beschikbaar is, is echter afhankelijk van de opdrachten die in het geheugen zijn opgeslagen en van het aantal nummers waarnaar u de fax stuurt. Als u de fax naar het maximum aantal nummers probeert te sturen, kunt u de tweevoudige werking en uitgesteld verzenden niet gebruiken.

Door tussen elk nummer op **Menu/Set** te drukken, kunt u snelkiesnummers en handmatig gekozen nummers (met gebruik van de kiesnummers) in dezelfde groepsverzending opnemen. Met de toets **Search/Speed Dial** kunnen de gewenste nummers gemakkelijk worden gekozen.

(Raadpleeg *Nummergroepen voor het groepsverzenden instellen* op pagina 7-3.)

Als de groepsverzending is voltooid, wordt er automatisch een groepsverzendingsrapport afgedrukt om u de resultaten te laten weten.

- Voer de lange kiesnummers in op dezelfde manier als u dat normaal zou doen, maar denk eraan dat elke snelkiestoets telt als één locatie. Het aantal locaties dat u kunt opslaan is dus beperkt.
- Als het geheugen vol is, kunt u op **Stop/Exit** drukken om de opdracht af te breken of op **Mono Start** om het gedeelte te verzenden dat reeds in het geheugen is gescand.

- 1 Wanneer het lampje niet groen oplicht, drukt u op  (**Fax**).
- 2 Het document laden. (Raadpleeg *Documenten laden* op pagina 2-1.)

- 3 Voer het gewenste nummer in. U kunt een snelkiesnummer of een groepsnummer gebruiken, of u kunt het nummer zoeken of met de hand invoeren.
(Bijvoorbeeld: groepsnummer)
- 4 Wanneer de LCD het faxnummer of de naam van de tegenpartij weergeeft, drukt u op **Menu/Set**.
U wordt gevraagd het volgende nummer in te toetsen.
- 5 Toets het volgende nummer in.
(Bijvoorbeeld: snelkiesnummer)
- 6 Wanneer de LCD het faxnummer of de naam van de tegenpartij weergeeft, drukt u op **Menu/Set**.
- 7 Toets nog een faxnummer in.
(Bijvoorbeeld: handmatig gekozen nummer, met gebruik van de kiestoetsen)
- 8 Druk op **Mono Start**.

Internationale modus

Als u problemen hebt met het internationaal verzenden, bijvoorbeeld vanwege ruis op de lijn, is het raadzaam om de internationale stand te activeren. Nadat u een fax in deze modus hebt verzonden, wordt deze functie vanzelf weer uitgeschakeld.

- 1 Wanneer het lampje niet groen oplicht, drukt u op  (**Fax**).
- 2 Het document laden. (Raadpleeg *Documenten laden* op pagina 2-1.)
- 3 Druk op **Menu/Set, 2, 2, 7**.
- 4 Druk op  of  om Aan te selecteren (of Uit).
Druk op **Menu/Set**.
- 5 Druk op **1** als u nog andere instellingen wilt maken. Op het LCD-scherm wordt opnieuw het *Verzendmenu* weergegeven.
—OF—
Druk op **2** als u verder geen instellingen meer wilt selecteren.
- 6 Toets een faxnummer in.
Druk op **Mono Start** of **Colour Start**.

7. Internationaal

Uitgestelde verzendingen (niet beschikbaar voor kleurenfaxen)

U kunt 50 faxberichten maximaal 24 uur in het geheugen opslaan om deze later te verzenden. Deze faxen worden verzonden op het tijdstip dat u in stap 4 specificeert. Druk op **Menu/Set** om deze instelling te accepteren, of toets een ander tijdstip in waarop de faxen moeten worden verzonden.

1 Wanneer het lampje niet groen oplicht, drukt u op  (**Fax**).

2 Het document laden. (Raadpleeg *Documenten laden* op pagina 2-1.)

3 Druk op **Menu/Set, 2, 2, 3**.

3.Tijdklok

4 Voer in 24-uurformaat in om hoe laat de fax moet worden verzonden.

Druk op **Menu/Set**.

(Voor kwart voor acht 's avonds voert u bijvoorbeeld 19:45 in.)

5 Druk op **1** als u nog andere instellingen wilt maken. Op het LCD-scherm wordt opnieuw het *Verzendmenu* weergegeven.

—OF—

Druk op **2** als u verder geen instellingen meer wilt selecteren.

6 Toets een faxnummer in.



Druk op **Mono Start**.



Hoeveel pagina's u in het geheugen kunt inlezen, is afhankelijk van de gegevens die op elke pagina zijn afgedrukt.

Verzamelen (van uitgestelde batch-transmissies) (niet beschikbaar voor kleurenfaxen)



Alvorens uitgestelde faxen te verzenden, zal de machine alle faxen in het geheugen eerst sorteren op bestemming waarnaar en tijdstip waarop ze verzonden moeten worden. Als u Verzamelen activeert (AAN), worden alle faxen die op hetzelfde tijdstip naar dezelfde bestemming verzonden moeten worden, als een enkele transmissie verzonden. Zo wint u transmissietijd.

- 1 Wanneer het lampje niet groen oplicht, drukt u op  **(Fax)**.
- 2 Druk op **Menu/Set, 2, 2, 4.**
- 3 Druk op  of  om Aan te selecteren (of Uit).
Druk op **Menu/Set**.
- 4 Druk op **Stop/Exit**.

4. Verzamelen

Verzend Pollen instellen (standaard) (niet beschikbaar voor kleurenfaxen)

Verzend Pollen betekent dat de faxmachine met een document in het geheugen wacht totdat ze door een ander faxapparaat wordt gebeld om dit document op te vragen.

- 1 Wanneer het lampje niet groen oplicht, drukt u op  **(Fax)**.
- 2 Het document laden. (Raadpleeg *Documenten laden* op pagina 2-1.)
- 3 Druk op **Menu/Set, 2, 2, 6.**
- 4 Druk op  of  om Stand. te selecteren.
Druk op **Menu/Set**.
- 5 Druk op **1** als u verder nog instellingen wilt selecteren. Op het LCD-scherm wordt weer het Verzendmenu weergegeven.
—OF—
Druk op **2** als u geen verdere instellingen meer wilt maken en ga naar stap 5.
- 6 Druk op **Mono Start** en wacht totdat de fax wordt gepolld.



Verzend Pollen instellen met beveiligingscode (niet beschikbaar voor kleurenfaxen)

Wanneer u `Polling:Beveilig` kiest, moet iedereen die de machine wenst te pollen, de beveiligingscode invoeren.

1 Wanneer het lampje niet groen oplicht, drukt u op  (**Fax**).

2 Het document laden. (Raadpleeg *Documenten laden* op pagina 2-1.)

3 Druk op **Menu/Set, 2, 2, 6**.

4 Druk op  of  om `Beveilig` te selecteren.

Druk op **Menu/Set**.

5 Toets een viercijferige code in.

Druk op **Menu/Set**.

6 Druk op **1** als u verder nog instellingen wilt selecteren. Op het LCD-scherm wordt weer het `Verzendmenu` weergegeven.

—OF—

Druk op **2** als u geen verdere instellingen meer wilt maken en ga naar stap 7.

7 Druk op **Mono Start**.

De machine begint het document te scannen.

 U kunt `Beveiligd Pollen` uitsluitend met een andere Brother faxmachine gebruiken.

 Het document wordt opgeslagen en kan vanaf een andere faxmachine worden opgevraagd totdat u de fax in het geheugen wist met behulp van de functie voor het annuleren van een taak. (Raadpleeg *Een taak in de wachtrij annuleren* op pagina 6-11.)

Verzendslot

Met deze functie kunt u voorkomen dat onbevoegden toegang krijgen tot uw faxmachine. Als het verzendslot is geactiveerd, zijn de meeste functies geblokkeerd. De volgende functies blijven echter wel beschikbaar.



- Faxen ontvangen
- De telefoon via een extern toestel aannemen en telefoongesprekken voeren
- Uitgestelde verzendingen die reeds zijn geprogrammeerd*
- Pollen*
- Fax Doorzenden*
- Opvragen vanaf een ander toestel

* Mits ingesteld voordat het verzendslot werd geactiveerd.

Verzendslot gebruiken

Voor het activeren en uitschakelen van het verzendslot is een wachtwoord nodig.

Het verzendslot voor de eerste keer instellen



- 1 Druk op **Menu/Set**, **2**, **0**, **1**.
- 2 Toets een nieuw wachtwoord van vier cijfers in.
- 3 Druk op **Menu/Set**.
U wordt gevraagd het wachtwoord opnieuw in te voeren.
- 4 Voer het wachtwoord opnieuw in en druk op **Menu/Set**.
- 5 Druk op  of  om Stel TX-slot in te selecteren.
- 6 Druk op **Menu/Set**. U wordt
gevraagd het wachtwoord in te voeren.
- 7 Voer een viercijferig wachtwoord in en druk op **Menu/Set**.
Dit is hetzelfde als het wachtwoord dat reeds in de machine is opgeslagen.

Op het LCD-scherm verschijnt twee seconden lang de melding **Geaccepteerd** gevolgd door **TX Slot Mode** het verzendslot is nu ingeschakeld.





Als u in stap 7 een verkeerd wachtwoord invoert, wordt op het LCD-scherm de melding **Fout wachtwoord** weergegeven. Na twee seconden verschijnt op het LCD-scherm weer de normale weergave (datum en tijd). U moet het verzendslot dan opnieuw activeren. (Raadpleeg *Het verzendslot activeren* op pagina 6-19.)

Het wachtwoord voor het verzendslot wijzigen

- 1 Druk op **Menu/Set, 2, 0, 1.** 1.TX-slot
- 2 Druk op  of  om Wachtwoord te selecteren.
- 3 Druk op **Menu/Set.** Huidig w.w.:XXXX
U wordt gevraagd het oude wachtwoord in te voeren.
- 4 Toets het huidige wachtwoord in.
- 5 Druk op **Menu/Set.** Nieuw w.w.:XXXX
- 6 Toets een nieuw wachtwoord van vier cijfers in.
- 7 Druk op **Menu/Set.** Nogmaals:XXXX
U wordt gevraagd het nieuwe wachtwoord nogmaals in te voeren.
- 8 Toets het nieuwe wachtwoord nogmaals in en druk op **Menu/Set.**
- 9 Druk op **Stop/Exit.**

Het verzendslot activeren

- 1 Druk op **Menu/Set, 2, 0, 1.** 1.TX-slot
- 2 Druk op  of  om Stel TX-slot in te selecteren.
- 3 Druk op **Menu/Set.** U wordt gevraagd het wachtwoord in te voeren. Wachtwoord:XXXX
- 4 Voer een viercijferig wachtwoord in en druk op **Menu/Set.**
Dit is hetzelfde als het wachtwoord dat reeds in de machine is opgeslagen.

Op het LCD-scherm verschijnt twee seconden lang de melding Geaccepteerd gevolgd door TX Slot Mode het verzendslot is nu ingeschakeld.



Als u in stap 4 een verkeerd wachtwoord invoert, wordt op het LCD-scherm de melding Fout wachtwoord weergegeven. Na twee seconden verschijnt op het LCD-scherm weer de normale weergave (datum en tijd). Begin opnieuw vanaf stap 1 om het verzendslot in te stellen.

Het verzendslot uitschakelen

- 1 Als het verzendslot is geactiveerd, drukt u op **Menu/Set**. Wachtwoord:XXXX
 - 2 Voer een viercijferig wachtwoord in en druk op **Menu/Set**.
Op het LCD-scherm wordt twee seconden lang de melding `Geaccepteerd` weergegeven. Na twee seconden verschijnt op het LCD-scherm weer de normale weergave. Het verzendslot is nu uitgeschakeld.
-  Als u in stap 2 een verkeerd wachtwoord invoert, wordt op het LCD-scherm de melding `Fout wachtwoord` weergegeven. Na twee seconden verschijnt op het LCD-scherm weer de melding `TX Slot Mode`. Begin opnieuw vanaf stap 1 om het verzendslot uit te schakelen.

Als u het wachtwoord bent vergeten waarmee u het verzenden hebt geblokkeerd, dient u contact op te nemen met uw Brother-leverancier of met Brother.

7

Snelkiesnummers en kiesopties

Nummers opslaan om snel te kiezen

U kunt de machine op twee manieren laten snelkiezen: met snelkiesnummers en met groepsnummers voor het groepsverzenden van faxberichten.



De snelkiesnummers die in het geheugen zijn opgeslagen, gaan niet verloren als de stroom uitvalt.

Snelkiesnummers opslaan

U kunt snelkiesnummers opslaan, die dan met een druk op slechts een paar toetsen kunnen worden gekozen (**Search/Speed Dial**, #, het tweecijferig nummer, en **Mono Start** of **Colour Start**). De MFC-3420C kan 40 snelkiesnummers en de MFC-3820CN kan 100 snelkiesnummer opslaan.

1 Druk op **Menu/Set**, **2**, **3**, **1**.

1.Snelkies

2 Voer met behulp van de kiestoetsen een tweecijferige snelkieslocatie in voor het snelkiesnummer (01-40 voor MFC-3420C, 00-99 voor MFC-3820CN).
(Druk bijvoorbeeld op **05**.) Druk op **Menu/Set**.

3 Toets het telefoon- of faxnummer in (maximaal 20 cijfers).
Druk op **Menu/Set**.

4 Gebruik de kiestoetsen om de naam in te voeren (maximaal 15 letters).
Druk op **Menu/Set**.
(Gebruik het schema op pagina 4-3 om u te helpen bij het invoeren van de letters.)

—OF—

Druk op **Menu/Set** om het nummer zonder een naam op te slaan.

5 Herhaal stap 2 om nog een snelkiesnummer op te slaan.

—OF—

Druk op **Stop/Exit**.

Snelkiesnummers wijzigen

Als u probeert een snelkiesnummer op te slaan op een locatie waar reeds een nummer staat, verschijnt de naam (of het opgeslagen nummer) op het LCD-scherm en wordt u gevraagd of u deze wilt wijzigen of de handeling wilt afsluiten.



- 1 Druk op **1** om het opgeslagen nummer te wijzigen.

1.Wijzig 2.Stop

—OF—

Druk op **2** om af te sluiten zonder wijzigingen.

Een opgeslagen nummer wijzigen.

- Als u het hele nummer of de hele naam wilt wissen, drukt u op **Stop/Exit** wanneer de cursor onder het eerste teken of de eerste letter staat. Alle tekens die boven en rechts van de cursor staan, worden nu verwijderd.
- Als u een teken wilt wijzigen, drukt u op  of  om de cursor onder het betreffende teken te plaatsen en typt u het nieuwe teken.

- 2 Toets een nieuw nummer in.

Druk op **Menu/Set**.

- 3 Volg de instructies vanaf stap 5 onder Snelkiesnummers opslaan op de vorige pagina.

Nummergroepen voor het groepsverzenden instellen

Met nummergroepen kunt u een en hetzelfde faxbericht naar een groot aantal nummers sturen door op slechts een paar toetsen te drukken (**Search/Speed Dial**, **#**, het tweecijferige nummer van de snelkieslocatie en **Mono Start**). Eerst moet elk faxnummer als een snelkiesnummer worden opgeslagen.

Daarna combineert u deze nummers in groepen. Elke nummergroep gebruikt een snelkieslocatie. U kunt maximaal zes kleine nummergroepen hebben, of maximaal 39 nummers (MFC-3420C) respectievelijk maximaal 99 nummers (MFC-3820CN) toewijzen voor een grote groep.

(Raadpleeg *Snelkiesnummers opslaan* op pagina 7-1 en *Groepsverzenden (niet beschikbaar voor kleurenfaxen)* op pagina 6-12.)

1 Druk op **Menu/Set**, **2**, **3**, **2**.

2.Groepsinstell.

2 Toets met de kiestoetsen het tweecijferige nummer in van de locatie waar u het groepsnummer wilt opslaan.

Snelkiesnr? #

Druk op **Menu/Set**.

Snelkiesnr? #07

(Druk bijvoorbeeld op **07** en **Menu/Set**.)

3 Toets het groepsnummer met de kiestoetsen in.

Inst. groep:G01

Druk op **Menu/Set**.

(Druk bijvoorbeeld op **1** voor groep 1.)



Kies een groepsnummer tussen 1 en 6.

4 Als u snelkiesnummers in een groep wilt opnemen, gaat u als volgt te werk:

G01:#01#09

Druk bijvoorbeeld voor snelkiesnummers 05 en 09 op **Search/Speed Dial**, **05**, **Search/Speed Dial**, **09**. Op het LCD-scherm wordt het volgende weergegeven. #05#09.

5 Druk op **Menu/Set** om de snelkiesnummers voor deze groep te accepteren.

6 Gebruik de kiestoetsen en het schema op pagina 4-3 om een naam voor de groep in te voeren.

Naam:

Druk op **Menu/Set**.

(Typ bijvoorbeeld NIEUWE KLANTEN.)

7 Druk op **Stop/Exit**.



U kunt een lijst van alle snelkiesnummers afdrukken.

Groepsnummers staan in de kolom "GROEP".

(Raadpleeg *Rapporten afdrukken* op pagina 9-3.)

Kiesopties



U kunt op drie manieren kiezen. (Raadpleeg *Nummers kiezen* op pagina 6-1.)

Toegangscodes en creditcardnummers

Soms is het voordeliger om een andere serviceprovider te gebruiken voor uw interlokale gesprekken. Tarieven variëren, al naar gelang bestemming en tijd van de dag. Om de lagere tarieven te kunnen gebruiken, kunt u toegangscodes of nummers van interlokale serviceproviders en creditcard opslaan als snelkiesnummers. Deze lange nummers kunnen worden opgesplitst en deze delen kunnen in willekeurige combinaties als snelkiesnummers worden opgeslagen. Deze nummers kunnen in elke gewenste combinatie worden gebruikt. Zodra u op **Mono Start** of **Colour Start** drukt, worden de nummers in de door u bepaalde volgorde gekozen.

(Raadpleeg *Snelkiesnummers opslaan* op pagina 7-1.)

U kunt bijvoorbeeld '555' opslaan onder snelkiesnummer #03 en '7000' onder snelkiesnummer #02. Wanneer u op **Search/Speed Dial, #03, Search/Speed Dial, #02**, en **Mono Start** of **Colour Start** drukt, kiest u '555-7000'.

Als u dit nummer tijdelijk wilt wijzigen, kunt u een deel van het nummer vervangen door een met de hand ingevoerd nummer.

Als u het nummer bijvoorbeeld wilt wijzigen in 555-7001, drukt u op **Search/Speed Dial, #03** en toetst u met de kiestoetsen **7001** in.



Als u ergens in het nummer moet wachten op een andere toon of een ander signaal, slaat u op de betreffende plaats in het nummer een pauze op door op **Redial/Pause** te drukken. Telkens wanneer u op deze toets drukt, wordt er een pauze van 3,5 seconde ingelast.

Pauze

Druk op **Redial/Pause** om een pauze van 3,5 seconden tussen de cijfers van een nummer in te lassen. Als u internationaal belt, kunt u zo vaak als nodig op **Redial/Pause** drukken om de pauze langer te maken.

Faxnummer opnieuw kiezen

Als u een fax verzendt en het nummer is in gesprek, kunt u op **Redial/Pause** drukken om het nummer nogmaals te kiezen. Wanneer u het laatst gekozen nummer opnieuw wilt bellen, kunt u om tijd te besparen op **Redial/Pause** drukken.

Als u een fax automatisch wilt verzenden en het nummer in gesprek is, probeert de machine het nummer automatisch driemaal, met telkens een pauze van vijf minuten, te herkiezen.

8

Opties voor afstandsbediening

(niet beschikbaar voor kleurenfaxen)

Fax Doorzenden





Wanneer u Fax Doorzenden hebt gekozen, wordt Fax Opslaan automatisch ingesteld op Aan. Wanneer u Fax Doorzenden terugstelt op Uit, blijft Fax Opslaan op aan.

Een nummer programmeren waarnaar faxberichten worden doorgestuurd

Wanneer de functie Fax Doorzenden is ingesteld op Aan, worden inkomende faxberichten in het geheugen van de machine opgeslagen. Vervolgens kiest de faxmachine het door u geprogrammeerde faxnummer en wordt het bericht naar dat nummer doorgestuurd.

1 Druk op **Menu/Set**, **2**, **5**, **1**.

1.Fax Doorzenden

2 Druk op  of  om Aan te selecteren (of Uit).

Druk op **Menu/Set**.

U wordt gevraagd om het nummer in te voeren waarnaar de faxberichten moeten worden doorgestuurd.

3 Toets het nummer in (maximaal 20 cijfers).

Druk op **Menu/Set**.

4 Druk op **Stop/Exit**.

Fax Opslaan instellen

Zet deze functie AAN als u uw faxberichten vanaf een ander toestel wilt opvragen met de functie Fax Doorzenden of met een van de functies voor het vanaf een ander toestel opvragen van uw faxberichten. (Raadpleeg *Opdrachten voor afstandsbediening* op pagina 8-5.) Wanneer er papier in de machine is geplaatst, wordt een reservekopie van iedere fax afgedrukt. Wanneer er een fax in het geheugen is opgeslagen, wordt dit op het LCD-scherm aangegeven.

1 Druk op **Menu/Set**, **2**, **5**, **2**.

2.Fax Opslaan

U wordt gevraagd om een instelling te kiezen.

2 Druk op of om Aan te selecteren (of Uit).

Druk op **Menu/Set**.

3 Druk op **Stop/Exit**.



Als er faxberichten in het geheugen zitten en u de functie Fax Opslaan uitschakelt (UIT), wordt u gevraagd of u alle opgeslagen faxberichten wilt wissen.

Wis alle faxen?

1.Ja 2.Nee

Als u op **1** drukt, worden alle faxberichten gewist en wordt de functie Fax Opslaan uitgeschakeld.

Als u op **2** drukt, worden de faxberichten niet gewist en blijft de functie Fax Opslaan geactiveerd.

(Raadpleeg *Een fax uit het geheugen afdrukken* op pagina 5-6.)



- Wanneer u Fax Doorzenden hebt gekozen, wordt Fax Opslaan automatisch ingesteld op Aan. Wanneer u Fax Doorzenden terugstelt op Uit, blijft Fax Opslaan op aan.

Reserveafdruk

Als Fax Opslaan is ingesteld op Aan, drukt de machine alle faxberichten, die in het geheugen ontvangen worden, automatisch af.

Zodoende verliest u geen berichten als de stroom zou uitvallen.

De toegangscode instellen

De toegangscode biedt u toegang tot de functies voor het op een ander toestel opvragen van uw berichten, die u kunt gebruiken wanneer u zich niet bij de machine bevindt. U moet eerst uw eigen code instellen, pas dan kunt u vanaf een ander toestel toegang tot uw machine krijgen. De standaardcode is een inactieve code (--- *).

1 Druk op **Menu/Set, 2, 5, 3.**

3.Afst.bediening

2 Voer een code van 3 cijfers in met **0-9, *** of **#.**

Druk op **Menu/Set.** (Het vooraf ingestelde ' * ' kan niet worden gewijzigd.)

 Gebruik niet dezelfde cijfers die gebruikt worden voor de faxontvangstcode (* **51**) of voor de code om de telefoon aan te nemen (**#51**).

(Raadpleeg *Werken met een tweede toestel* op pagina 5-7.)

3 Druk op **Stop/Exit.**

 U kunt uw code op elk gewenst moment wijzigen door gewoon een nieuwe code in te toetsen. Als u uw code wilt desactiveren, drukt u in stap 2 op **Stop/Exit** om de inactieve instelling (--- *) weer in te stellen.

Opvragen vanaf een ander toestel

Om uw faxen vanaf een andere plaats op te vragen, moet u de machine vanaf een toetstelefoon bellen, waarna u uw toegangscode moet invoeren en een aantal andere toetsen moet indrukken om uw faxen op te vragen. U kunt de de code voor activeren (zie laatste pagina) het best uitknippen en altijd bij u houden.

De toegangscode gebruiken

- 1** Kies op een toetstelefoon of op een andere faxmachine het nummer van uw faxmachine.
 - 2** Zodra u de toon van uw machine hoort, toetst u uw toegangscode in (3 cijfers gevolgd door *).
 - 3** De machine geeft aan of een faxbericht is ontvangen:
 - 1 lange toon — Faxberichten**
 - Geen toon — Geen faxberichten**
 - 4** De machine geeft twee korte piepjes om aan te geven dat u een opdracht moet invoeren. Als u na 30 seconden nog geen opdracht invoert, wordt de verbinding verbroken. Als u een ongeldige opdracht invoert, hoort u drie piepjes.
 - 5** Wanneer u klaar bent, drukt u op **90** om de machine terug te stellen.
 - 6** Hang op.
-  Als de machine op *Handmatig* is ingesteld, kunt u uw machine op afstand bedienen door de machine op te bellen en de telefoon circa 2 minuten te laten overgaan. Wanneer de faxmachine de telefoon beantwoordt, hebt u 30 seconden de tijd om uw toegangscode in te voeren.

Opdrachten voor afstandsbediening

U kunt uw faxmachine vanaf een ander toestel bedienen met behulp van de onderstaande opdrachten. Wanneer u de machine opbelt en de toegangscode (3 cijfers gevolgd door ✱) invoert, hoort u twee korte piepjes om aan te geven dat u een opdracht moet invoeren.

Opdrachten voor afstandsbediening	Wat u moet doen							
95 De instellingen voor Fax Doorzenden wijzigen <table border="1" data-bbox="204 448 527 884"> <tr> <td data-bbox="204 448 527 491">1 UIT</td> <td data-bbox="527 448 1028 884" rowspan="4"> Als u een lange toon hoort, is de wijziging geaccepteerd. Als u drie korte piepjes hoort, kunt u de instelling niet wijzigen omdat er niet aan één van de voorwaarden is voldaan. Druk op 4 om het nummer te registreren waarnaar uw faxen moeten worden doorgestuurd. (Raadpleeg <i>Het nummer wijzigen waarnaar faxberichten worden doorgestuurd</i> op pagina 8-6.) Nadat u een nummer hebt geregistreerd, schakelt Fax Doorzenden over naar Aan. </td> </tr> <tr> <td data-bbox="204 491 527 534">2 Fax Doorzenden</td> </tr> <tr> <td data-bbox="204 534 527 783">4 Nummer voor Fax Doorzenden</td> </tr> <tr> <td data-bbox="204 783 527 826">6 Fax Opslaan AAN</td> </tr> <tr> <td data-bbox="204 826 527 884">7 Fax Opslaan UIT</td> <td data-bbox="527 783 1028 884"> U kunt Fax Opslaan op Aan (of op Uit zetten nadat u alle berichten hebt opgehaald of verwijderd). </td> </tr> </table>	1 UIT	Als u een lange toon hoort, is de wijziging geaccepteerd. Als u drie korte piepjes hoort, kunt u de instelling niet wijzigen omdat er niet aan één van de voorwaarden is voldaan. Druk op 4 om het nummer te registreren waarnaar uw faxen moeten worden doorgestuurd. (Raadpleeg <i>Het nummer wijzigen waarnaar faxberichten worden doorgestuurd</i> op pagina 8-6.) Nadat u een nummer hebt geregistreerd, schakelt Fax Doorzenden over naar Aan.	2 Fax Doorzenden	4 Nummer voor Fax Doorzenden	6 Fax Opslaan AAN	7 Fax Opslaan UIT	U kunt Fax Opslaan op Aan (of op Uit zetten nadat u alle berichten hebt opgehaald of verwijderd).	
1 UIT	Als u een lange toon hoort, is de wijziging geaccepteerd. Als u drie korte piepjes hoort, kunt u de instelling niet wijzigen omdat er niet aan één van de voorwaarden is voldaan. Druk op 4 om het nummer te registreren waarnaar uw faxen moeten worden doorgestuurd. (Raadpleeg <i>Het nummer wijzigen waarnaar faxberichten worden doorgestuurd</i> op pagina 8-6.) Nadat u een nummer hebt geregistreerd, schakelt Fax Doorzenden over naar Aan.							
2 Fax Doorzenden								
4 Nummer voor Fax Doorzenden								
6 Fax Opslaan AAN								
7 Fax Opslaan UIT	U kunt Fax Opslaan op Aan (of op Uit zetten nadat u alle berichten hebt opgehaald of verwijderd).							
96 Een fax opvragen <table border="1" data-bbox="204 922 527 1094"> <tr> <td data-bbox="204 922 527 1023">2 Alle faxen opvragen</td> <td data-bbox="527 922 1028 1023"> Toets het nummer in van de faxmachine waarop de opgeslagen fax(en) moet(en) worden ontvangen. (Raadpleeg pagina 8-6.) </td> </tr> <tr> <td data-bbox="204 1023 527 1094">3 Faxen in het geheugen wissen</td> <td data-bbox="527 1023 1028 1094"> Als u een lange toon hoort, kunt u de in het geheugen opgeslagen faxberichten wissen. </td> </tr> </table>	2 Alle faxen opvragen	Toets het nummer in van de faxmachine waarop de opgeslagen fax(en) moet(en) worden ontvangen. (Raadpleeg pagina 8-6.)	3 Faxen in het geheugen wissen	Als u een lange toon hoort, kunt u de in het geheugen opgeslagen faxberichten wissen.				
2 Alle faxen opvragen	Toets het nummer in van de faxmachine waarop de opgeslagen fax(en) moet(en) worden ontvangen. (Raadpleeg pagina 8-6.)							
3 Faxen in het geheugen wissen	Als u een lange toon hoort, kunt u de in het geheugen opgeslagen faxberichten wissen.							
97 De ontvangststatus controleren <table border="1" data-bbox="204 1131 527 1278"> <tr> <td data-bbox="204 1131 527 1278">1 Fax</td> <td data-bbox="527 1131 1028 1278"> U kunt controleren of de machine faxberichten heeft ontvangen. Als dat het geval is, hoort u een lange toon. Als er geen berichten zijn ontvangen, hoort u drie korte piepjes. </td> </tr> </table>	1 Fax	U kunt controleren of de machine faxberichten heeft ontvangen. Als dat het geval is, hoort u een lange toon. Als er geen berichten zijn ontvangen, hoort u drie korte piepjes.						
1 Fax	U kunt controleren of de machine faxberichten heeft ontvangen. Als dat het geval is, hoort u een lange toon. Als er geen berichten zijn ontvangen, hoort u drie korte piepjes.							
98 De ontvangststand wijzigen <table border="1" data-bbox="204 1316 527 1437"> <tr> <td data-bbox="204 1316 527 1359">1 Telefoon/Beantw.</td> <td data-bbox="527 1316 1028 1437" rowspan="3"> Als u een lange toon hoort, kunt u de ontvangststand wijzigen. </td> </tr> <tr> <td data-bbox="204 1359 527 1402">2 Fax/Tel</td> </tr> <tr> <td data-bbox="204 1402 527 1437">3 Uitsluitend Fax</td> </tr> </table>	1 Telefoon/Beantw.	Als u een lange toon hoort, kunt u de ontvangststand wijzigen.	2 Fax/Tel	3 Uitsluitend Fax				
1 Telefoon/Beantw.	Als u een lange toon hoort, kunt u de ontvangststand wijzigen.							
2 Fax/Tel								
3 Uitsluitend Fax								
90 Afsluiten	Na een lange toon kunt u de afstandsbediening afsluiten.							

Faxberichten opvragen

- 1 Kies het nummer van uw faxmachine.
 - 2 Zodra u de toon van uw machine hoort, toetst u uw toegangscode in (3 cijfers gevolgd door *). Als u een lange toon hoort, zijn er berichten voor u.
 - 3 Zodra u twee korte piepjes hoort, toetst u met de kiestoetsen **962** in.
 - 4 Wacht op de lange toon en toets vervolgens met de kiestoetsen het nummer in van de faxmachine waar de faxberichten naartoe moeten worden gestuurd, gevolgd door **##** (maximaal 20 cijfers).
-  U kunt * en # niet als kiesnummers gebruiken. U kunt # echter wel gebruiken om een pauze in een nummer in te lassen.
- 5 Wacht totdat u het piepje hoort en hang op. Uw machine belt het andere apparaat en dit apparaat drukt uw faxberichten af.

Het nummer wijzigen waarnaar faxberichten worden doorgestuurd

U kunt vanaf een andere toetstelefoon/faxmachine het nummer wijzigen waarnaar uw faxberichten moeten worden doorgestuurd.

- 1 Kies het nummer van uw faxmachine.
 - 2 Zodra u de toon van uw machine hoort, toetst u uw toegangscode in (3 cijfers gevolgd door *). Als u een lange toon hoort, zijn er berichten voor u.
 - 3 Zodra u twee korte piepjes hoort, toetst u met de kiestoetsen **954** in.
 - 4 Wacht op de lange toon en toets vervolgens met de kiestoetsen het nieuwe nummer in van de faxmachine waar de faxberichten naartoe moeten worden gestuurd, gevolgd door **##** (maximaal 20 cijfers).
-  U kunt * en # niet als kiesnummers gebruiken. U kunt # echter wel gebruiken om een pauze in een nummer in te lassen.
- 5 Wacht totdat u het piepje hoort en hang op.

9 Rapporten afdrukken

Instellingen en activiteiten

U dient het verzendrapport en periode voor het journaal in te stellen via het menu.

Druk op **Menu/Set, 2, 4, 1.**

1.Verz.rapport

—OF—

Druk op **Menu/Set, 2, 4, 2.**

2.Journaal per.

Het verzendrapport aanpassen

U kunt het verzendrapport gebruiken als bewijs dat u een fax hebt verzonden. In dit rapport staan de datum en de tijd waarop het bericht werd verzonden, en wordt tevens aangegeven of de transmissie geslaagd was (OK). Als u **Aan** of **Aan+Beeld** selecteert, wordt dit rapport afgedrukt voor elke fax die u verzendt.



Als u veel faxen naar hetzelfde nummer stuurt, hebt u waarschijnlijk meer nodig dan alleen de taaknummers om te weten welke faxen u opnieuw moet verzenden. Als u **Aan+Beeld** of **Uit+Beeld** selecteert, wordt in het rapport een deel van de eerste pagina van het faxbericht afgedrukt om u te helpen herinneren wat er in de fax stond.



Wanneer het verzendrapport **Uit** is gezet, wordt het rapport alleen afgedrukt als er een fout is opgetreden tijdens de transmissie, en wordt in de RESULT-kolom NG gezet.

1 Druk op **Menu/Set, 2, 4, 1.**

1.Verz.rapport

2 Druk op  of  om **Uit**, **Uit+Beeld**, **Aan** of **Aan+Beeld** te selecteren.

Druk op **Menu/Set.**

3 Druk op **Stop/Exit.**

De journaalperiode instellen

U kunt de machine zodanig instellen, dat er op vaste tijden een journaal wordt afgedrukt (elke 50 faxen, elke 6, 12 of 24 uur, elke 2 of 7 dagen). Als u het interval op **UIT** zet, kunt u het rapport afdrukken via de procedure die op de volgende pagina wordt beschreven.

De standaardinstelling is **Na 50 faxen**.

1 Druk op **Menu/Set, 2, 4, 2**.

2. Journaal per.

2 Druk op  of  om een interval te selecteren.

Druk op **Menu/Set**.

(Als u 7 dagen kiest, wordt u gevraagd aan te geven welke de eerste dag van de 7-daagse periode moet zijn.)

3 Voer in 24-uurformaat het tijdstip in waarop het journaal moet worden afgedrukt.

Druk op **Menu/Set**.

(Bijvoorbeeld: voor kwart voor acht 's avonds voert u 19:45 in.)

4 Druk op **Stop/Exit**.



Als u elke 6, 12, 24 uur of elke 2 of 7 dagen selecteert, zal de machine het rapport op het geselecteerde tijdstip afdrukken, waarna alle taken uit het geheugen worden gewist. Als het geheugen van de machine vol is omdat er 200 taken inzitten en de geselecteerde tijd nog niet verstreken is, zal de machine het journaal voortijdig afdrukken en alle taken uit het geheugen wissen. Als u een extra rapport wilt voordat het tijd is om dit automatisch af te drukken, kunt u er een afdrukken zonder dat de taken uit het geheugen worden gewist.



Wanneer u **Na 50 faxen** selecteert, drukt de machine het journaal af wanneer de machine 50 taken heeft opgeslagen.

Rapporten afdrukken

- | | |
|---|--|
| 1. Helplijst | Drukt de helplijst af, zodat u in een oogopslag kunt zien hoe u de machine kunt programmeren. |
| 2. Kieslijst | Een lijst van namen en nummers die zijn opgeslagen in het geheugen voor snelkiesnummers. De nummers staan in numerieke volgorde in de lijst. |
| 3. Faxjournaal | In deze lijst staat informatie over de laatste ontvangen en verzonden faxen. (TX betekent verzenden.) (RX betekent ontvangen.) |
| 4. Verzendrapport | Drukt een verzendrapport af van de laatste transmissie. |
| 5. Gebruikersinst | Drukt een lijst met de instellingen af. |
| 6. Netwerkconfig.
(Uitsluitend MFC-3820CN) | Drukt een lijst met de overzichtinstellingen af. |

Een rapport afdrukken

- 1 Druk voor MFC-3420C op **Menu/Set, 5**.
Druk voor MFC-3820CN op **Menu/Set, 7**.
- 2 Druk op  of  om het gewenste rapport selecteren.
Druk op **Menu/Set**.
—OF—
Toets het nummer in van het rapport dat u wilt afdrukken.
Druk bijvoorbeeld op **1** om de helplijst af te drukken.
- 3 Druk op **Mono Start**.

10 Kopiëren

De machine als een kopieerapparaat gebruiken

U kunt de machine ook als kopieerapparaat gebruiken en maximaal 99 kopieën per keer maken.

Kopieermodus instellen

Vóór u kopieën gaat maken, moet u nagaan of  (**Copy**) groen

oplicht. Wanneer dit niet zo is, drukt u op  (**Copy**) om de

Copy-modus te selecteren. De standaardinstelling is Fax. U kunt het aantal seconden of minuten wijzigen waarin de machine in de kopieermodus staat. (Raadpleeg *De Mode Timer instellen* op pagina 4-7.)

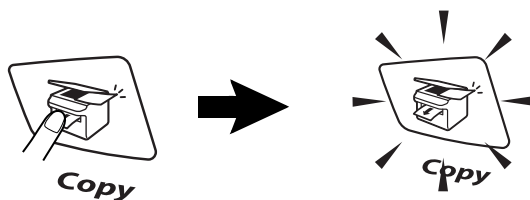



Het LCD-scherm toont de standaardkopieerinstelling



100% Normaal 01

Kopieerverhouding Kwaliteit Aantal kopieën

Eén kopie maken

- 1 Druk op  (**Copy**) zodat deze toets groen oplicht.
 - 2 Het document laden. (Raadpleeg *Documenten laden* op pagina 2-1.)
 - 3 Druk op **Mono Start** of **Colour Start**.
-  Druk op **Stop/Exit** om het kopiëren te stoppen.

Verscheidene kopieën sorteren

- 1 Druk op  (**Copy**) zodat deze toets groen oplicht.
 - 2 Het document laden. (Raadpleeg *Documenten laden* op pagina 2-1.)
 - 3 Voer met de kiestoetsen in hoeveel kopieën u wilt maken (maximaal 99).
 - 4 Druk op **Mono Start** of **Colour Start**.
-  Om de kopieën te sorteren, drukt u op de toets **Options**. (Raadpleeg *De kopieertoetsen gebruiken (Tijdelijke instellingen)* op pagina 10-4.)

De melding Geheugen vol

Wanneer het geheugen tijdens het kopiëren vol geraakt, vermeldt het LCD-display wat u moet doen.

Geheugen vol

Wanneer het bericht *Geheugen vol* wordt weergegeven, drukt u op **Stop/Exit** om de handeling te annuleren of op **Mono Start** of **Colour Start** om de gescande pagina's te kopiëren. Voordat u verdergaat, moet u geheugen vrijmaken door een aantal in het geheugen opgeslagen taken te wissen.



Als u meer geheugen wilt vrijmaken, kunt u Fax Opslaan uitschakelen.

(Raadpleeg *Fax Opslaan instellen* op pagina 8-2.)

—OF—

U kunt de in het geheugen opgeslagen faxberichten afdrukken.
(Raadpleeg *Een fax uit het geheugen afdrukken* op pagina 5-6.)

Wanneer u de melding *Geheugen vol* krijgt, kunt u kopieën maken door eerst de in het geheugen opgeslagen ontvangen faxberichten af te drukken en het geheugen voor 100 % beschikbaar te maken.

De kopieertoetsen gebruiken (Tijdelijke instellingen)

Gebruik de tijdelijke kopieertoetsen als u de instellingen alleen voor de volgende kopie wilt wijzigen. U kunt verschillende combinaties gebruiken.



Dit zijn tijdelijke instellingen en de machine schakelt 60 seconden na het kopiëren weer over naar de standaardinstellingen. Wanneer u deze tijdelijke instellingen opnieuw wilt gebruiken, plaatst u het volgende document binnen deze tijd in de automatische documentinvoer. Wanneer u echter de Mode Timer voor kopiëren en scannen hebt ingesteld op 0 of 30 seconden, keert de machine terug naar de standaardinstellingen wanneer het aantal seconden voor de Mode Timer is afgelopen. (Raadpleeg *De Mode Timer instellen* op pagina 4-7.)



Vergroten/Verkleinen

U kunt de volgende vergrotings-/verkleiningspercentages selecteren. **Auto** stelt de machine zo in dat de afdruk altijd is aangepast aan het papierformaat. Met behulp van **Custom** kunt u een percentage tussen 25 % en 400 % selecteren.

Druk op Enlarge/Reduce  Enlarge/ Reduce	100%
	142% : A5 → A4
	198% : 10 x 15 cm → A4
	200%
	Custom (25-400%)
	97% : LTR → A4
	83% : LGL → A4
	69% : A4 → A5
	50%

- 1 Druk op  (**Copy**) zodat deze toets groen oplicht.
- 2 Het document laden. (Raadpleeg *Documenten laden* op pagina 2-1.)
- 3 Voer met de kiestoetsen in hoeveel kopieën u wilt maken (maximaal 99).
- 4 Druk op **Enlarge/Reduce**.
- 5 Druk op  of  om het gewenste vergrotings- of verkleiningspercentage te selecteren.

Druk op **Menu/Set**.

—OF—

U kunt **Custom** selecteren en op **Menu/Set** drukken.

Gebruik de kiestoetsen om een vergrotings-/verkleiningspercentage in te toetsen tussen 25% en 400%.

Druk op **Menu/Set**. (Druk bijvoorbeeld op **5 3** om 53% in te voeren.)

- 6 Druk op **Mono Start** of **Colour Start**.

—OF—



Druk op een andere tijdelijke kopieertoets voor meer instellingen.



De speciale kopieeropties (2 op 1, 4 op 1 of Poster) zijn niet beschikbaar als u **Enlarge/Reduce** gebruikt.

Kwaliteit





Hiermee stelt u de kopieerkwaliteit in. De standaardinstelling is Normaal.

<p>Druk op Quality.</p>  <p>Quality</p> <p>en  of </p>	Normaal	Aanbevolen voor normale afdrukken. Goede kopieerkwaliteit met adequate kopieersnelheid.
	Snel	Hoge kopieersnelheid en laagste inktverbruik. Gebruik FAST om tijd te besparen (documenten die u wilt proeflezen, grote documenten of een groot aantal kopieën).
	Fijn	Gebruik deze stand voor het kopiëren van precieze beelden, zoals foto's. BEST gebruikt de hoogste resolutie en de laagste snelheid.

- 1 Druk op  (**Copy**) zodat deze toets groen oplicht.
- 2 Het document laden. (Raadpleeg *Documenten laden* op pagina 2-1.)
- 3 Voer met de kiestoetsen in hoeveel kopieën u wilt maken (maximaal 99).
- 4 Druk op **Quality**.
- 5 Druk op  of  om de kopieerkwaliteit (Snel, Normaal of Fijn) te selecteren.
Druk op **Menu/Set**.
- 6 Druk op **Mono Start** of **Colour Start**.
—OF—
Druk op een andere tijdelijke kopieertoets voor meer instellingen.

Opties

Gebruik de toets **Options** als u de volgende instellingen uitsluitend voor de volgende kopie wilt wijzigen.

Druk op Copy Options	Menuopties  +  selectere	Opties  +  selectere	Fabrieksinstelling	Pagina
 Options	Papiersoort	Normaal/Inkjet/ Glossy (4-kleur of 3-kleur)/ Transparanten	Normaal	10-8
	Papierformaat	A4/A5/ 10(B)x15(H)cm	A4	10-9
	Helderheid	- □□■□□ +	- □□■□□ +	10-10
	Contrast	- □□■□□ +	- □□■□□ +	10-11
	Stapel/Sorteer	Stapelen/Sorteren	Stapelen	10-12
	Pagina lay-out	Uit (1 in 1)/ 2 in 1/4 op 1 P/ 4 op 1 L/ Poster(3 x 3)	Uit (1 in 1)	10-13
	Aant. kopieën	Aant. kopieën:01 (01-99)	01	

Als u klaar bent met instellen met behulp van de toets **Options**, toont het LCD-scherm het volgende: Druk op Start en keert terug naar de menuopties.



Druk op **Mono Start** of **Colour Start** als u verder geen instellingen meer wilt selecteren.

—OF—





Druk op  of  om meer instellingen te selecteren.

Type papier

De instelling van de papiersoort kan desgewenst voor alleen de volgende kopie worden gewijzigd. Selecteer het type papier dat u gebruikt, teneinde de beste afdrukkwaliteit te realiseren.



- 1 Druk op  (**Copy**) zodat deze toets groen oplicht.
- 2 Het document laden. (Raadpleeg *Documenten laden* op pagina 2-1.)
- 3 Voer met de kiestoetsen in hoeveel kopieën u wilt maken (maximaal 99).
- 4 Druk op **Options** en  of  om **Papiersoort** te selecteren.

Druk op **Menu/Set**.

- 5 Druk op  of  om het type papier te selecteren dat u gebruikt (Normaal, Inkjet, Glossy of Transparanten).
Druk op **Menu/Set**.
- 6 Wanneer u **Glossy** selecteerde, druk dan op  of  om **Glossy: 4-kleur** of **Glossy: 3-kleur** te selecteren
Druk op **Menu/Set**.

 De afdrukkwaliteit van zwarte inkt varieert, afhankelijk van het soort glanzend papier dat u gebruikt. Er wordt zwarte inkt gebruikt als u **Glossy: 4-kleur** selecteert. Als het glanzend papier dat u gebruikt de zwarte inkt afstoot, selecteert u **Glossy: 3-kleur**, waarmee zwarte inkt wordt gesimuleerd door de drie inktkleuren te combineren.

- 7 Druk op **Colour Start** of **Mono Start**.
—OF—

Druk op  of  als u verder nog instellingen wilt realiseren.

 De standaardpapierinstelling kan op elk gewenst moment worden gewijzigd. (Raadpleeg *Het type papier instellen* op pagina 4-8.)

Papierformaat

De instelling van het papierformaat kan desgewenst voor alleen de volgende kopie worden gewijzigd.





U kunt uitsluitend kopiëren op de volgende papierformaten: A4, A5 en Photo Card (10 (B) x 15 (H)cm).

- 1 Druk op  (**Copy**) zodat deze toets groen oplicht.
- 2 Het document laden. (Raadpleeg *Documenten laden* op pagina 2-1.)
- 3 Voer met de kiestoetsen in hoeveel kopieën u wilt maken (maximaal 99).
- 4 Druk op **Options** en  of  om **Papierformaat** te selecteren.
Druk op **Menu/Set**.
- 5 Druk op  of  om het papierformaat te selecteren dat u gebruikt (A4, A5 of 10 (B) x 15 (H) cm).
Druk op **Menu/Set**.
- 6 Druk op **Mono Start** of **Colour Start**.
—OF—
Druk op  of  als u verder nog instellingen wilt realiseren.

Helderheid

U kunt de helderheid instellen om kopieën donkerder of lichter te maken.

- 1 Druk op  (**Copy**) zodat deze toets groen oplicht.
- 2 Het document laden. (Raadpleeg *Documenten laden* op pagina 2-1.)
- 3 Voer met de kiestoetsen in hoeveel kopieën u wilt maken (maximaal 99).
- 4 Druk op **Options** en  of  om **Helderheid** te selecteren.

Druk op **Menu/Set**.



- 5 Druk op  om een kopie lichter te maken.



—OF—

Druk op  om een meer donkere kopie te maken.

Druk op **Menu/Set**.









- 6 Druk op **Mono Start** of **Colour Start**.

—OF—

Druk op  of  als u verder nog instellingen wilt realiseren.

Contrast

U kunt het contrast wijzigen om een beeld er scherper en levendiger uit te laten zien.

- 1 Druk op  (**Copy**) zodat deze toets groen oplicht.
- 2 Het document laden. (Raadpleeg *Documenten laden* op pagina 2-1.)
- 3 Voer met de kiestoetsen in hoeveel kopieën u wilt maken (maximaal 99).
- 4 Druk op **Options** en  of  om **Contrast** te selecteren.
Druk op **Menu/Set**. 
- 5 Druk op  om het contrast te verhogen.
—OF—
Druk op  om het contrast te verlagen. Druk op **Menu/Set**.
- 6 Druk op **Mono Start** of **Colour Start**.
—OF—
Druk op  of  als u verder nog instellingen wilt realiseren.

Kopieën sorteren bij gebruik van de automatische documentinvoer

U kunt verscheidene kopieën sorteren. De pagina's worden gestapeld in de volgorde 123, 123, 123, et cetera.

- 1 Druk op  (**Copy**) zodat deze toets groen oplicht.
- 2 Het document laden. (Raadpleeg *Documenten laden* op pagina 2-1.)
- 3 Voer met de kiestoetsen in hoeveel kopieën u wilt maken (maximaal 99).
- 4 Druk op **Options** en  of  om Stapel/Sorteer te selecteren.
Druk op **Menu/Set**.
- 5 Druk op  of  om Sorteren te selecteren.
Druk op **Menu/Set**.
- 6 Druk op **Mono Start** of **Colour Start**.
—OF—
Druk op  of  als u verder nog instellingen wilt realiseren.

N op 1 kopie (pagina-indeling)

U kunt papier besparen door twee of vier pagina's op één vel te kopiëren. Als u een poster wilt afdrukken, moet u de glasplaat gebruiken.

- 1 Druk op  (**Copy**) zodat deze toets groen oplicht.
- 2 Het document laden. (Raadpleeg *Documenten laden* op pagina 2-1.)
- 3 Voer met de kiestoetsen in hoeveel kopieën u wilt maken (maximaal 99).
- 4 Druk op **Options** en  of  om Pagina lay-out te selecteren. Druk op **Menu/Set**.
- 5 Druk op  of  om 2 in 1, 4 op 1 P, 4 op 1 L, Poster(3 x 3) (of Uit (1 in 1)) te selecteren. Druk op **Menu/Set**.
- 6 Druk op **Mono Start** of **Colour Start** om het document te scannen. Wanneer u het document in de ADF hebt geplaatst, begint de machine met afdrukken.

Bij gebruik van de glasplaat.

- 7 Na het scannen van de pagina toont het LCD-scherm het volgende.
Druk op **1** om de volgende pagina te scannen.
- 8 Plaats het volgende document de glasplaat.
Druk op **Menu/Set**.

Herhaal stap 7 en 8 voor elke pagina die u in deze indeling gebruikt.
- 9 Wanneer alle pagina's van het document zijn gescand, drukt u op **2** om te stoppen.

 (P) betekent Portret en (L) betekent Landschap.

 Als u 2 op 1 of 4 op 1 gaat kopiëren, kunt u uitsluitend A4-papier gebruiken.

 Voor 2 in 1, 4 op 1 P, 4 op 1 L of Poster(3 x 3), kunt u de instelling Vergroten/Verkleinen niet gebruiken.

 Wanneer u Glossy in de instelling Type papier hebt geselecteerd, zijn 2 op 1 en 4 op 1 kopieën niet mogelijk.

 2 op 1 of 4 op 1 in kleur zijn niet beschikbaar bij Meer kopieën.

2 op 1



4 op 1 (P)

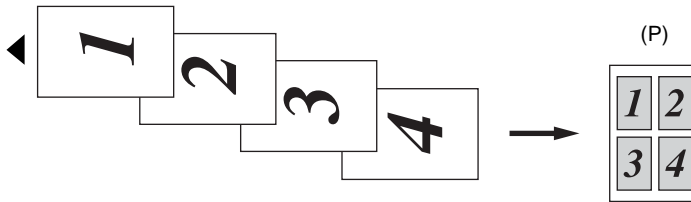



4 op 1 (L)

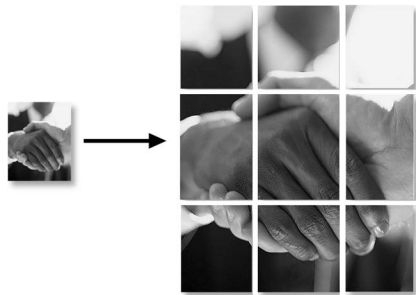

Poster (3X3)

U kunt van een foto een kopie op posterformaat maken.





 Bij posterkopieën kunt u niet meer dan één kopie te maken.



De standaardinstellingen voor het kopiëren wijzigen

U kunt de standaardkopieerinstellingen wijzigen. Deze instellingen blijven van kracht totdat u ze weer wijzigt.

Kopieerkwaliteit



- 1 Druk op **Menu/Set, 3, 1.** 1.Kwaliteit
- 2 Druk op  of  om Norm, Fijn Of Snel te selecteren.
Druk op **Menu/Set.**
- 3 Druk op **Stop/Exit.**

Helderheid

- 1 Druk op **Menu/Set, 3, 2.** 2.Helderheid
- 2 Druk op  om een kopie lichter te maken.
—OF—
Druk op  om een meer donkere kopie te maken.
Druk op **Menu/Set.**
- 3 Druk op **Stop/Exit.**

Contrast

U kunt het contrast wijzigen om een beeld er scherper en levendiger uit te laten zien.

- 1 Druk op **Menu/Set, 3, 3.** 3.Contrast
- 2 Druk op  om het contrast te verhogen.
—OF—
Druk op  om het contrast te verlagen.
Druk op **Menu/Set.**
- 3 Druk op **Stop/Exit.**

Kleur afstellen

1 Druk op **Menu/Set, 3, 4.**

4.Pas kleur aan

2 Druk op  of  om Rood, Groen of Blauw te selecteren.

Druk op **Menu/Set.**

3 Druk op  om de kleurverzadiging te verhogen.

—**OF**—

Druk op  om de kleurverzadiging te verlagen.

Druk op **Menu/Set.**

4 Herhaal stap 2 om de volgende kleur te selecteren.

—**OF**—

Druk op **Stop/Exit.**

Wettelijke beperkingen

De kleurenreproductie van bepaalde documenten is verboden en kan ofwel strafrechtelijke of civielrechtelijke aansprakelijkheid als gevolg hebben. Deze aantekening is meer bedoeld als richtlijn dan als een volledige opsomming van elk mogelijk verbod. Daar waar twijfel bestaat, raden wij aan dat u de betreffende instanties in uw eigen land raadpleegt met betrekking tot de wettigheid van documenten waar twijfel over bestaat.

Hieronder staan een aantal voorbeelden van documenten die niet gekopieerd mogen worden:

- Papiergeld
- Obligaties of andere schuldbewijzen
- Depositobewijzen
- Strijdmacht- of dienstpapieren
- Paspoorten
- Postzegels (al dan niet afgestempeld)
- Immigratiepapieren
- Bijstandsdocumenten
- Cheques of wissels getrokken door overheidsinstanties
- Identificatiedocumenten, badges of insignes
- Rijbewijzen en eigendomspapieren voor motorvoertuigen

Werk dat auteursrechtelijk is beschermd, mag niet worden gekopieerd. Delen van werk dat auteursrechtelijk is beschermd mogen echter wel voor 'eigen gebruik' worden gekopieerd. Meer kopieën zou ongepast gebruik kunnen betekenen.

Kunstwerken dienen te worden beschouwd als werk dat auteursrechtelijk is beschermd.

11 Walk-Up PhotoCapture Center™ (uitsluitend MFC-3820CN)

Inleiding

Uw Brother-machine is voorzien van vier sleuven (slots) voor opslagmedia, in verband met gebruik van populaire digitale cameramedia: CompactFlash®, SmartMedia®, Memory Stick® en de SD (Secure Digital)-geheugenkaart.



CompactFlash®



SmartMedia®



Memory Stick®



SD-kaart

De functie PhotoCapture Center™ stelt u in staat om digitale foto's van uw digitale camera met een hoge resolutie af te drukken, zodat u afdrukken kunt maken met een kwaliteit die gelijkstaat aan de kwaliteit van foto's.

Vereisten voor het PhotoCapture Center™

Om foutmeldingen te voorkomen, dient u rekening te houden met het volgende:

- het DPOF-bestand op de mediakaart dient een geldige bestandsindeling te hebben.
 - De extensie van het beeldbestand moet .JPG zijn (andere extensies voor beeldbestanden, zoals .JPEG, .TIF, .GIF enz., worden niet herkend.)
 - Afdrukken via Walk-up PhotoCapture Center™ dient gescheiden te worden uitgevoerd van PhotoCapture Center™-bewerkingen waarbij een PC wordt gebruikt.
(Het is niet mogelijk om deze bewerkingen gelijktijdig uit te voeren.)
 - IBM Microdrive™ is niet uitwisselbaar met de machine.
 - De machine kan maximaal 999 bestanden op een mediakaart lezen.
 - Gebruik alleen Smart-mediakaarten met een spanning van 3,3 Volt.
-  Als u de index of de afbeelding afdrukt, zal het PhotoCapture Center™ alle geldige beelden afdrukken, zelfs als een of meer beelden defect zijn. Bij defecte beelden kunnen bepaalde delen op de afdruk ontbreken.

Algemene procedure



Ook wanneer de machine niet is aangesloten op de computer, kunt u een foto rechtstreeks afdrukken vanaf de media van de digitale camera. Dit is de algemene werkwijze van het rechtstreeks afdrukken. Lees dit hoofdstuk vanaf de volgende pagina voor nadere informatie.

1 Plaats de mediakaart goed in de sleuf.
PhotoCapture verlichte toetsen. (Raadpleeg *Aan de slag* op pagina 11-3.)

2 Druk op **PhotoCapture**.



Wanneer uw digitale camera DPOF-afdrukken ondersteunt, Raadpleeg *DPOF-afdrukken* op pagina 11-8.

3 Drukt de index af die miniatures toont van de foto's die op de mediakaart zijn opgeslagen. Ook wanneer de machine niet is aangesloten op de computer, kunt u het individuele afbeeldingsnummer op de mediakaart aflezen.

Druk op  of  om `Print index` te selecteren, en druk vervolgens op **Menu/Set**.

Druk op **Colour Start** om te beginnen het indexvel af te drukken.

(Raadpleeg *De index afdrukken (miniaturbeelden)* op pagina 11-5.)

4 Wanneer u de beelden wilt afdrukken, drukt u op  of  om `Print beelden` te selecteren, en drukt u vervolgens op **Menu/Set**.

Voer het afbeeldingsnummer in en druk op **Menu/Set**.

Druk op **Colour Start** om het afdrukken te starten.

(Raadpleeg *Afbeeldingen afdrukken* op pagina 11-6.)

U kunt de instellingen voor het afdrukken van de beelden wijzigen, zoals het aantal exemplaren dat moet worden afgedrukt, het type papier, het papier- en de afdrukformaat, de afdrukkwaliteit, en helderheid en kleurverbetering. (Raadpleeg *De standaardinstellingen wijzigen* op pagina 11-9.)

Aan de slag

 De machine heeft verschillende sleuven, voor een CompactFlash®-kaart, een SmartMedia®-kaart, Memory Stick® en SD-kaart.

Gebruik uitsluitend Smart-mediakaarten met een spanning van 3,3 Volt.

Steek de kaart goed in de daarvoor bestemde sleuf.

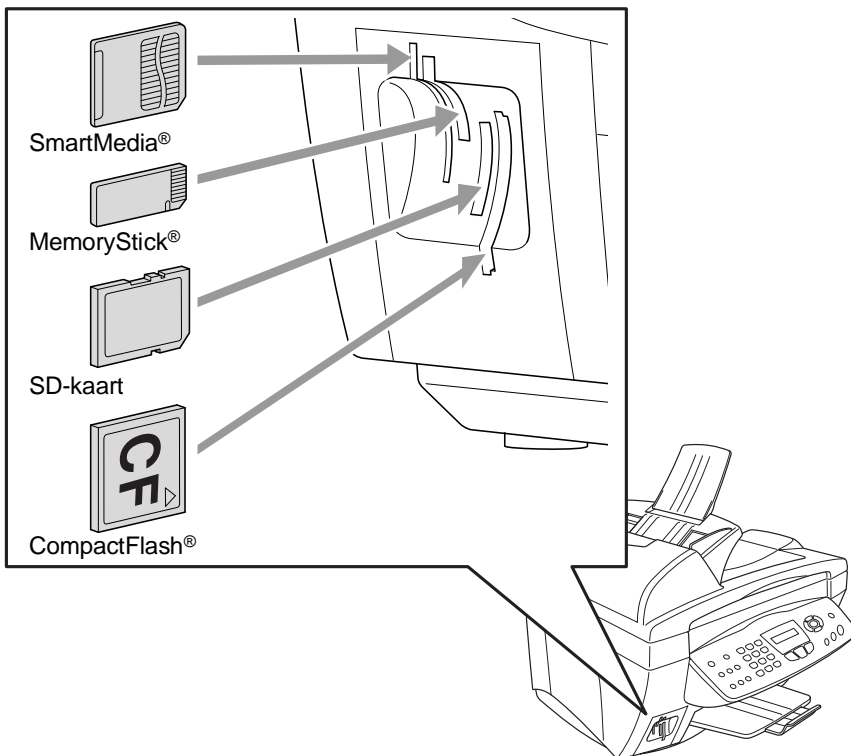

PhotoCapture verlichte toetsen:

- **PhotoCapture** licht is AAN, de mediakaart is correct geplaatst.
- **PhotoCapture** licht is UIT, de mediakaart is niet correct geplaatst.
- **PhotoCapture** licht KNIPPERT, de mediakaart wordt gelezen of beschreven.



- ⚠** Wanneer de machine de kaart leest of daarnaar schrijft (de **PhotoCapture**-toets knippert), mag u nooit de stekker uit het stopcontact halen of de mediakaart uit de sleuf verwijderen. **Doet u dit toch, dan gaan de gegevens op de kaart verloren.**

De machine kan slechts één mediakaart tegelijk lezen, plaats daarom nooit meer dan één kaart. De instellingen die u met de kaart wilt gebruiken, worden bewaard totdat u de kaart uit de sleuf haalt, afbeeldingen afdrukt of op **Stop/Exit** drukt.

- 1 Plaats de mediakaart goed in de sleuf.
- 2 Als de mediakaart in de juiste sleuf is gestoken, wordt op het LCD-scherm het volgende weergegeven.

C.Flash actief

Druk op de PhotoCapture...



De melding dat de kaart in gebruik is, wordt 60 seconden lang weergegeven en verdwijnt dan. In dat geval kunt u toch nog naar de stand PhotoCapture gaan door op **PhotoCapture** te drukken.

- 3 Druk op **PhotoCapture**.
Op het LCD-scherm wordt het volgende weergegeven.

Foto:Select ▲ ▼

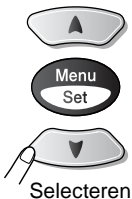

Print index ▲ ▼

Print beelden ▲ ▼

(Raadpleeg *De index afdrukken*

(miniaturbeelden) op pagina 11-5.)

(Raadpleeg *Afbeeldingen afdrukken* op pagina 11-6.)

De index afdrukken (miniaturbeelden)

Het PhotoCapture Center™ wijst nummers aan de beelden toe (bijvoorbeeld nr. 1, nr. 2, nr. 3, enz.).



▶ [No. 1]
DEI.JPG

01. 01. 2003
100KB

Het herkent geen andere nummers of bestandsnamen die door uw digitale camera of pc werden gebruikt om de beelden te identificeren. U kunt een pagina met miniaturbeelden afdrukken (indexpagina met 6 of 4 beelden per regel). Hierop staan alle beelden van de mediakaart.



1 Controleer of de mediakaart is geplaatst.

Druk op **PhotoCapture**. (Raadpleeg pagina 11-3.)

2 Druk op  of  om Print index te selecteren.

Print index ▾

Druk op **Menu/Set**.

3 Druk op  of  om 6 beelden/regel of 4 beelden/regel te selecteren.

6 beelden/regel ▾

Druk op **Menu/Set**.



Index

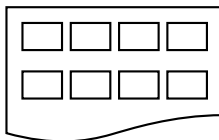

4 beelden/regel

Index

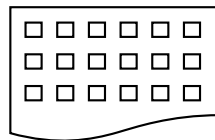

6 beelden/regel

4 Druk op **Colour Start** om het afdrukken te starten.



Het afdrukken van 4 beelden/regel neemt meer tijd in beslag dan het afdrukken van 6 beelden/regel, maar de kwaliteit is beter. Raadpleeg de volgende pagina voor informatie over het afdrukken van beelden.

Afbeeldingen afdrukken

U dient eerst het nummer van een beeld te weten, pas dan kunt u het afdrukken.



Druk eerst de index af.
(Raadpleeg *De index afdrukken (miniaturbeelden)* op pagina 11-5.)

1 Controleer of de mediakaart is geplaatst.

Druk op **PhotoCapture**. (Raadpleeg pagina 11-3.)

2 Druk op  of  om

Print beelden te selecteren.

Print beelden ▾

Druk op **Menu/Set**.



Wanneer de mediakaart DPOF-informatie heeft, toont de LCD DPOF Print: Ja, ga naar *DPOF-afdrukken* op pagina 11-8.

3 Toets met de kiestoetsen het nummer in van het beeld op de indexpagina (miniaturen) dat u wilt afdrukken.

No. : Bld : 1, 3, 6

Druk op **Menu/Set**.

Herhaal deze stap totdat u alle nummers hebt ingevoerd van de beelden die u wilt afdrukken.



U kunt alle nummers tegelijk invoeren door de toets * als een komma te gebruiken, of door de toets # als een koppelteken te gebruiken.



(Voer bijvoorbeeld **1 * 3 * 6** - in om de afbeeldingen nummer 1, 3 en 6 af te drukken. Voer **1#5** in om de afbeeldingen 1 tot en met 5 af te drukken).

4 Nadat u alle gewenste nummers hebt geselecteerd, drukt u nogmaals op **Menu/Set**, en gaat u naar stap 5.

—OF—

Druk op **Colour Start** om af te drukken zonder instellingen te wijzigen.

Type & formaat papier

- 5** Druk op  of  om het type papier te selecteren dat u gebruikt, (10x15cm glossy, 13x18cm glossy, A4 glossy, A4 normaal, 10x15cm inkjet of A4 inkjet).

Druk op **Menu/Set**.



Als u A4 hebt geselecteerd, gaat u naar stap 6.

Als u een ander formaat hebt geselecteerd, gaat u naar stap 7.

—OF—

Druk op **Colour Start** om af te drukken zonder instellingen te wijzigen.

Afdrukformaat

- 6** Wanneer u A4 selecteerde, drukt u op  of  om het afdrukformaat te selecteren (10 x 8 cm, 13 x 9 cm, 15 x 10 cm, 18 x 13 cm of 20 x 15 cm).

Druk op **Menu/Set**, en ga naar stap 7.

—OF—

Druk op **Colour Start** om af te drukken zonder instellingen te wijzigen.

Plaats op pagina

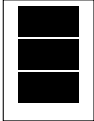
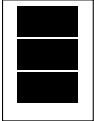
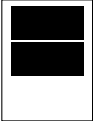
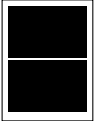
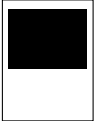
1 10 x 8 cm	2 13 x 9 cm	3 15 x 10 cm	4 18 x 13 cm	5 20 x 15 cm
				

Aantal exemplaren

- 7** Voer met de kiestoetsen in hoeveel exemplaren u wilt afdrukken.

Druk op **Menu/Set**.

- 8** Druk op **Colour Start** om af te drukken.

DPOF-afdrukken

DPOF betekent Digital Print Order Format.

Grote producenten van digitale camera's (Canon Inc., Eastman Kodak Company, Fuji Photo Film Co. Ltd., Matsushita Electric Industrial Co. Ltd. en Sony Corporation.) hebben deze standaard gecreëerd om het afdrukken van beelden vanaf een digitale camera te vereenvoudigen.

Als uw digitale camera het DPOF afdrukken ondersteunt, kunt u de beelden en het aantal exemplaren dat u kunt afdrukken op het display van de digitale camera selecteren.

Als de geheugenkaart (CompactFlash[®], SmartMedia[®], Memory Stick[®]) met daarop DPOF-informatie in de machine wordt geplaatst, kunt u het geselecteerde beeld op eenvoudige wijze afdrukken.



- 1 Plaats de mediakaart in de

C.Flash actief



De melding dat de kaart in gebruik is, wordt 60 seconden lang weergegeven en verdwijnt dan. In dat geval kunt u toch nog naar de stand PhotoCapture gaan door op **PhotoCapture** te drukken.



- 2 Druk op **PhotoCapture**.

- 3 Druk op  of  om Print beelden te selecteren en afzonderlijke afbeeldingen te selecteren.

Druk op **Menu/Set**.

- 4 Als er een DPOF-bestand op de kaart staat, wordt op het LCD-scherf het volgende weergegeven:

DPOF Print: Ja ↕

- 5 Druk op  of  om DPOF Print: Ja te selecteren.

DPOF Print: Nee↕

Druk op **Menu/Set**.



Als u nu een index (miniaturbeelden) wilt afdrukken of de beelden en hun afdrukopties wilt selecteren, kiest u DPOF Print: Nee.



- 6 Druk op **Colour Start** om af te drukken.

De standaardinstellingen wijzigen





U kunt de instellingen voor de afdrukkwaliteit, het papier- en afdrukformaat, de helderheid, het contrast, de kleurverbetering en de triminstellingen instellen, zoals weergegeven in het onderstaande schema. Deze instellingen blijven van kracht totdat u ze weer wijzigt.

Druk op **Menu/Set, 4**, gevolgd door het nummer van de instelling die u wilt wijzigen. (Raadpleeg de informatie op de volgende pagina's.)

Afdrukkwaliteit

- 1 Druk op **Menu/Set, 4, 1.** 1.Printkwaliteit
- 2 Druk op  of  om Norm, Fijn of Foto te selecteren.
Druk op **Menu/Set.**
- 3 Druk op **Stop/Exit.**

Papier & afmetingen

- 1 Druk op **Menu/Set, 4, 2.** 2.Papier&Afmet.
- 2 Druk op  of  om 10x15cm glossy, 13x18cm glossy, A4 glossy, A4 normaal, 10x15cm inkjet of A4 inkjet te selecteren.
Druk op **Menu/Set.**
- 3 Wanneer u A4 selecteerde, drukt u op  of  om het afdrukformaat (10 x 8 cm, 13 x 9 cm, 15 x 10 cm, 18 x 13 cm of 20 x 15 cm) te selecteren.
Druk op **Menu/Set.**
- 4 Druk op **Stop/Exit.**

Helderheid

1 Druk op **Menu/Set, 4, 3.**

3.Helderheid

2 Druk op  om een lichtere afdruk te maken.

—OF—

Druk op  om een meer donkere afdruk te maken.

Druk op **Menu/Set.**

3 Druk op **Stop/Exit.**

Contrast

U kunt de contrastinstelling wijzigen. Met meer contrast ziet een beeld er scherper en levendiger uit.

1 Druk op **Menu/Set, 4, 4.**

4.Contrast

2 Druk op  om het contrast te verhogen.

—OF—

Druk op  om het contrast te verlagen.

Druk op **Menu/Set.**



3 Druk op **Stop/Exit.**

Kleurverbetering

U kunt de functie voor kleurverbetering inschakelen om meer levendige afdrukken te maken.

1 Druk op **Menu/Set**, **4**, **5**.



5.Kleur aanpass.

2 Druk op  of  om Aan te selecteren (of Uit).

Druk op **Menu/Set**.





Als u Aan selecteert, kunt u de witbalans, scherpste en kleurdichtheid aanpassen.



3 Wanneer u Aan selecteerde, druk dan op  of  om Witbalans te selecteren.

Druk op **Menu/Set**.

—OF—

Om de witbalans over te slaan.

Druk op  of  om Scherpste of Kleurdensiteit te selecteren.

4 Druk op  of  om de mate van witbalans in te stellen.

Druk op **Menu/Set**.

5 Herhaal stap 4 en stap 5 om de scherpste en de kleurdichtheid af te stellen.

—OF—

Druk op **Stop/Exit**.

■ Witbalans

Deze instelling regelt de tint van de witte vlakken in een beeld. Verlichting, de instellingen van de camera en andere zaken bepalen de tint wit. De witte vlakken van een afbeelding kunnen er een beetje roze of geelachtig uitzien, of naar een andere kleur neigen. Met deze instelling kunt u dergelijke afwijkingen corrigeren en de witte vlakken weer zuiver wit maken.

■ Scherpste

Deze instelling verbetert het detail van een beeld. Het lijkt op het scherp stellen van een camera. Als het beeld niet goed scherp is en u de fijne details van het beeld niet kunt zien, moet u de scherpste instellen.

■ Kleurdichtheid

Met deze instelling kunt u de totale hoeveelheid kleur in het beeld instellen. U kunt de hoeveelheid kleur in een beeld verhogen of verlagen, teneinde een vaag of vaal beeld te verbeteren.

Trimmen (bijsnijden)

Wanneer een foto te lang of te breed is voor de ruimte die u hebt geselecteerd, wordt automatisch een gedeelte van de afbeelding eraf gesneden.

De standaardinstelling is **Aan**. Wanneer u de hele afbeelding wilt afdrukken, plaatst u deze instelling op **Uit**.

1 Druk op **Menu/Set, 4, 6**.

2 Druk op  of  om **Uit** (of **Aan**) te selecteren.

Druk op **Menu/Set**.

3 Druk op **Stop/Exit**.

Bijsnijden : Aan

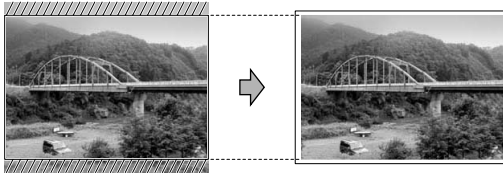

Bijsnijden : Uit

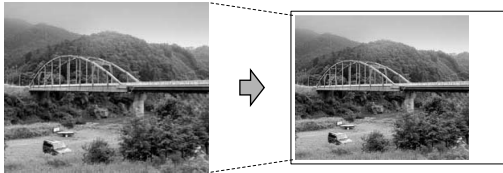

Uitleg bij de foutmeldingen

Als u eenmaal vertrouwd bent met de verschillende fouten die kunnen optreden wanneer u met het PhotoCapture Center™ werkt, kunt u problemen gemakkelijk identificeren en verhelpen.

Als er een foutmelding op het LCD-scherm wordt weergegeven, geeft de machine een piepje om u daarop te attenderen.

Media fout—Deze melding verschijnt als u een mediakaart plaatst die defect of niet geformatteerd is, of als er iets niet in orde is met de mediasleuf. Verwijder de mediakaart om deze foutmelding te wissen.

Geen bestand—Deze melding verschijnt als u een mediakaart in de sleuf probeert te openen waarop geen .JPG-bestand staat.

Geheugen vol—Deze melding verschijnt als u werkt met beelden die te groot zijn voor het geheugen van de machine.

PhotoCapture Center™ op uw PC gebruiken

U kunt vanaf de pc toegang krijgen tot de mediakaart die in de mediasleuf van de machine is geplaatst.

Raadpleeg PhotoCapture Center™ op uw PC gebruiken. (Raadpleeg *PhotoCapture Center™ op uw PC gebruiken* op pagina 7-1 in de softwarehandleiding op de CD-ROM of *PhotoCapture Center™ op een Macintosh® gebruiken (uitsluitend MFC-3320CN en MFC-3820CN)* op pagina 9-24 in de softwarehandleiding op de CD-ROM.)

PhotoCapture Center™ gebruiken voor het scannen van documenten

U kunt de documenten naar een mediakaart scannen. (Raadpleeg *Naar een kaart scannen (Uitsluitend MFC-3320CN en MFC-3820CN)* op pagina 2-22 in de softwarehandleiding op de CD-ROM.)

12 Belangrijke informatie

Voor uw veiligheid

Voor een veilige werking moet de meegeleverde geaarde stekker in een normaal via het huishoudelijk net geaard stopcontact gestoken worden.

Het feit dat dit apparaat naar tevredenheid werkt, betekent niet per se dat de voeding is geaard en dat de installatie volkomen veilig is. Het is in uw eigen belang dat u in geval van twijfel omtrent de aarding een bevoegd elektricien raadpleegt.

LAN-aansluiting

Voorzichtig

Sluit dit apparaat niet aan op een LAN-verbinding die kan blootstaan aan overspanningen.

Naleving van de International ENERGY STAR[®] normen

Het doel van het International ENERGY STAR[®] programma is het bevorderen van de ontwikkeling en verspreiding van energie-efficiënte kantoorapparatuur.

Brother Industries, Ltd. is een partner in het ENERGY STAR[®]-programma en verklaart dat dit product voldoet aan de richtlijnen van ENERGY STAR[®] inzake energiebesparing.



Belangrijke veiligheidsinstructies

- 1 Lees alle instructies door.
- 2 Bewaar ze, zodat u ze later nog kunt naslaan.
- 3 Volg alle waarschuwingen en instructies die op het apparaat worden aangegeven.
- 4 Haal de stekker van dit product uit het stopcontact alvorens u het gaat reinigen. Gebruik geen vloeibare reinigingsmiddelen of aërosols. Gebruik een vochtige doek om het apparaat schoon te maken.
- 5 Gebruik het apparaat niet in de buurt van water.
- 6 Zet het apparaat niet op een onstabiel oppervlak, stelling of tafel. Het apparaat kan dan namelijk vallen, waardoor het ernstig kan worden beschadigd.
- 7 Gleuven en openingen in de behuizing en de achter- en onderkant zijn voor de ventilatie: om zeker te zijn van de betrouwbare werking van het apparaat en om het te beschermen tegen oververhitting, mogen deze openingen beslist nooit afgesloten of afgedekt worden. De openingen mogen ook nooit afgedekt worden door het apparaat op een bed, een bank of een kleed of op een soortgelijk oppervlak te zetten. Zet het apparaat nooit in de buurt van of boven een radiator of verwarmingsapparatuur. Het apparaat mag nooit in een kast worden ingebouwd, tenzij voldoende ventilatie aanwezig is.
- 8 Dit apparaat moet worden aangesloten op een spanningsbron zoals op het etiket staat aangegeven. Als u niet zeker weet welke soort stroom geleverd wordt, neem dan contact op met uw wederverkoper of het plaatselijke elektriciteitsbedrijf. Gebruik alleen het netsnoer dat is geleverd bij de machine.
- 9 Dit apparaat is voorzien van een 3-draads geaard snoer en een geaarde stekker. Deze stekker past alleen in een geaard stopcontact. Dit is een veiligheidsmaatregel. Kan de stekker niet in uw stopcontact worden gebruikt, raadpleeg dan een elektricien en vraag hem uw oude stopcontact te vervangen. Het is absoluut noodzakelijk dat een geaarde stekker en een geaard stopcontact worden gebruikt.
- 10 Plaats nooit iets op het netsnoer. Zet het apparaat niet op een plaats waar mensen over de snoeren kunnen lopen.

- 11** Zorg dat de opening voor ontvangen faxberichten van de machine nooit wordt geblokkeerd. Plaats nooit een voorwerp in het pad van inkomende faxberichten.
- 12** Wacht totdat de machine de pagina's heeft uitgeworpen alvorens ze aan te raken.
- 13** Trek de stekker uit de wandcontactdoos en raadpleeg een geautoriseerde servicemonteur wanneer het volgende zich voordoet.
 - Wanneer het netsnoer defect of uitgerafeld is.
 - Wanneer vloeistof in het apparaat is gemorst.
 - Wanneer het apparaat is blootgesteld aan regen of water.
 - Wanneer het apparaat niet normaal functioneert, ondanks het naleven van de bedieningsinstructies. Alleen de instellingen aanpassen die zijn aangegeven in de bedieningshandleiding. Onvakkundig aanpassen van andere instellingen kunnen schade veroorzaken, en eisen vaak uitvoerige reparaties door een vakbekwaam monteur.
 - Als het apparaat is gevallen of als de behuizing is beschadigd.
 - Als het apparaat duidelijk anders gaat presteren, waarbij reparatie nodig blijkt.
- 14** Om uw apparaat te beveiligen tegen stroompieken en –schommelingen, adviseren wij het gebruik van een overstroombeveiliging.

Handelsmerken

Het Brother-logo is een wettig gedeponeed handelsmerk van Brother Industries, Ltd.

Brother is een wettig gedeponeed handelsmerk van Brother Industries, Ltd.

Multi-Function Link is een wettig gedeponeed handelsmerk van Brother International Corporation.

© Copyright 2003 Brother Industries, Ltd. Alle rechten voorbehouden.

Windows en Microsoft zijn wettig gedeponeede handelsmerken van Microsoft in de VS en andere landen.

Macintosh is een gedeponeed handelsmerk van Apple Computer Inc.

PaperPort en TextBridge zijn wettig gedeponeede handelsmerken van ScanSoft, Inc.

Presto! PageManager is een wettig gedeponeed handelsmerk van NewSoft Technology Corporation.

Microdrive is een handelsmerk van International Business Machine Corporation.

SmartMedia is een wettig gedeponeed handelsmerk van Toshiba Corporation.

CompactFlash is een wettig gedeponeed handelsmerk van SanDisk Corporation.

Memory Stick is een wettig gedeponeed handelsmerk van Sony Corporation.

MagicGate is een handelsmerk van Sony Corporation.

Elk bedrijf waarvan de software in deze handleiding wordt vermeld, heeft een softwarelicentieovereenkomst die specifiek bedoeld is voor de betreffende programma's.

Alle andere merknamen en productnamen die in deze handleiding, de softwarehandleiding, en de netwerkhandleiding (uitsluitend MFC-3820CN) worden gebruikt, zijn wettig gedeponeede handelsmerken van de betreffende bedrijven.

13 Problemen oplossen en routineonderhoud

Problemen oplossen

Foutmeldingen

Zoals met alle verfijnde kantoorproducten het geval is, kan het gebeuren dat u problemen krijgt met deze machine. In dergelijke gevallen kan de machine het probleem doorgaans zelf identificeren en wordt een foutmelding weergegeven. De onderstaande lijst geeft een overzicht van de meest voorkomende foutmeldingen.

FOUTMELDINGEN		
FOUTMELDING	OORZAAK	WAT TE DOEN
Cartridge nazien	Een van de inktpatronen is niet goed geïnstalleerd.	Verwijder de inktpatroon en installeer deze op juiste wijze opnieuw. (Raadpleeg <i>De inktpatronen vervangen</i> op pagina 13-21.)
Communicatiefout	Er is een communicatiefout opgetreden wegens slechte verbinding.	Probeer opnieuw te bellen. Als het probleem nu nog niet is verholpen, bel dan het telecommunicatiebedrijf en vraag of ze uw telefoonlijn willen controleren.
Document nazien	Het document dat van de automatische documentinvoer werd gescand, was langer dan circa 90 cm.	Raadpleeg <i>De automatische documentinvoer (ADF) gebruiken</i> op pagina 2-1 of <i>Vastgelopen papier</i> op pagina 13-4.
Formaat nazien	U gebruikt een verkeerd papierformaat.	Plaats het juiste papierformaat (A4), en druk op Mono Start of Colour Start .
Geen antw/Bezet	Het gebelde nummer antwoordt niet of is bezet.	Controleer het nummer en probeer opnieuw.
Geen bestand (Uitsluitend MFC-3820CN)	Er staat geen .JPG-bestand op de mediakaart in de mediasleuf.	Plaats de juiste mediakaart.
Geen contact	U hebt geprobeerd te pollen naar een faxmachine die niet in de wachtstand voor pollen staat.	Controleer of de andere faxmachine is ingesteld op pollen.

FOUTMELDINGEN		
FOUTMELDING	OORZAAK	WAT TE DOEN
Geheugen vol (Kan gebeuren wanneer de machine wordt gebruikt als een printer)	U kunt geen gegevens in het geheugen opslaan.	(Fax bezig met verzenden of kopiëren) Druk op Stop/Exit en wacht tot de andere processen zijn afgewerkt en probeer opnieuw. —OF— Verwijder de gegevens in het geheugen. (Raadpleeg <i>De melding Geheugen vol</i> op pagina 10-3.) (Bezig met afdrukken) Verminder de printresolutie.
Kap open	Het scannerdeksel is niet goed gesloten.	Til het scannerdeksel op en sluit het weer.
MachinefoutXX	De machine heeft een mechanisch probleem.	Neem contact op met de klantendienst van Brother.
Media fout (MFC-3820CN)	De mediakaart is defect of niet goed geformatteerd.	Plaats de juiste mediakaart.
Meer gegevens	Er zitten nog afdrukgegevens in het geheugen van de machine.	Hervat het afdrukken vanaf de computer.
	Er zitten nog afdrukgegevens in het geheugen van de machine. De USB-kabel werd losgekoppeld terwijl de computer gegevens naar de machine stuurde.	Druk op Stop/Exit . De machine annuleert de taak en werpt het afgedrukte vel papier uit.
Niet opgeslagen	U hebt geprobeerd een snelkiesnummer te gebruiken dat niet is opgeslagen.	Stel het snelkiesnummer in. (Raadpleeg <i>Snelkiesnummers opslaan</i> op pagina 7-1.)
Papier nazien	Het papier in de machine is op.	Plaats meer papier en druk op Mono Start of Colour Start .
	Het papier is vastgelopen in de machine.	Raadpleeg <i>Papier vastgelopen in de machine</i> op pagina 13-5.
Papierstoring	Het papier is vastgelopen in de machine.	(Raadpleeg <i>Papier vastgelopen in de machine</i> op pagina 13-5.)
Temperatuur hoog	De printkoppen zijn te warm.	Laat de machine afkoelen.
Temperatuur laag	De printkoppen zijn te koud.	Laat de machine opwarmen.
Verb. verbroken	De andere persoon of de faxmachine van de andere persoon heeft het gesprek beëindigd.	Probeer opnieuw te verzenden of te ontvangen.

FOUTMELDINGEN		
FOUTMELDING	OORZAAK	WAT TE DOEN
XXXX Bijna leeg	Een of meerdere inktpatronen zijn bijna leeg. Als er een kleurenfax binnenkomt, zal de machine de verzendende machine tijdens de "aansluitbevestiging" vragen om de fax in zwart-wit te versturen. Als de verzendende machine de fax kan converteren, wordt hij als een zwart-witfax in het geheugen opgeslagen.	Plaats en/of bestel een nieuw inktpatroon.
XXXX leeg	Een of meer inktpatronen zijn leeg. De machine stopt alle afdrukbewerkingen. Zolang er geheugen beschikbaar is, worden zwart-witfaxen in het geheugen opgeslagen. Als er een kleurenfax binnenkomt, zal de machine de verzendende machine tijdens de "aansluitbevestiging" vragen om de fax in zwart-wit te versturen. Als de verzendende machine de fax kan converteren, wordt hij als een zwart-witfax in het geheugen opgeslagen.	Vervang de inktpatronen. (Raadpleeg <i>De inktpatronen vervangen</i> op pagina 13-21.)

Vastgelopen papier

Verricht de volgende stappen wanneer het papier is vastgelopen in de machine.

Het document is bovenaan de ADF vastgelopen.

- 1 Verwijder alle papier uit de ADF dat niet is vastgelopen.
- 2 Open het ADF deksel.
- 3 Trek het vastgelopen document er rechts uit.

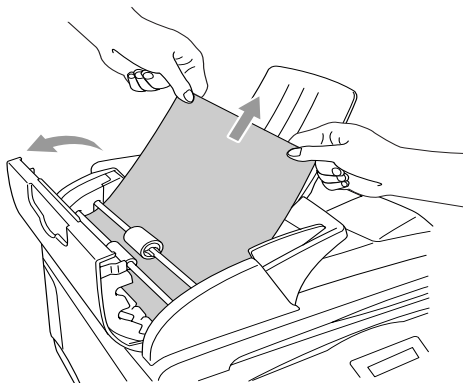

- 4 Sluit het ADF-deksel.
- 5 Druk op **Stop/Exit**.

Het document is in de ADF vastgelopen.

- 1 Verwijder alle papier uit de ADF dat niet is vastgelopen.
- 2 Til het documentdeksel op.
- 3 Trek het vastgelopen document er rechts uit.

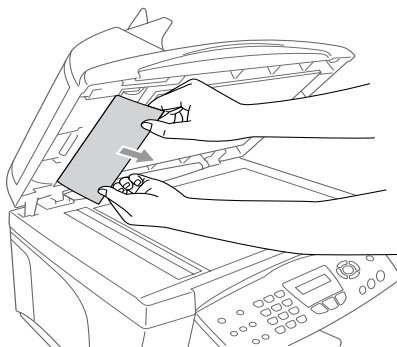

- 4 Sluit het documentdeksel. Druk op **Stop/Exit**.

Papier vastgelopen in de machine

Verwijder het vastgelopen papier uit de plaats waar het in de machine is vastgelopen.

Het papier is in de voorzijde van de machine vastgelopen.

Trek het vastgelopen papier naar u toe.



Papier is vastgelopen in de papierlade.

- 1 Haal het papier dat niet is vastgelopen uit de papierlade.

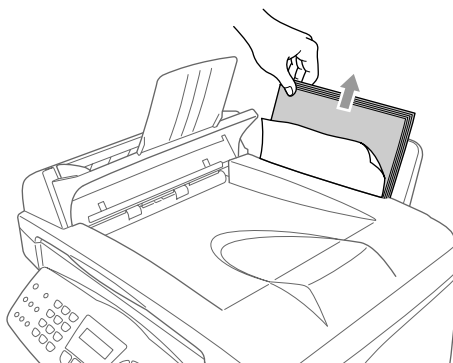

2 Trek het vastgelopen papier naar boven uit de machine.

 Wanneer het vastgelopen papier zich moeilijk laat verwijderen, probeer het er dan uit te trekken met de papier-vrijgavehendel naar beneden.

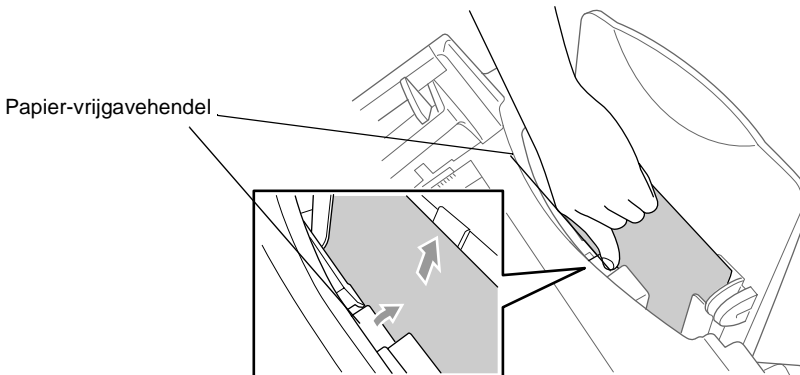

Papier is vastgelopen binnen de papierlade

1 Trek de papierlade uit de machine.

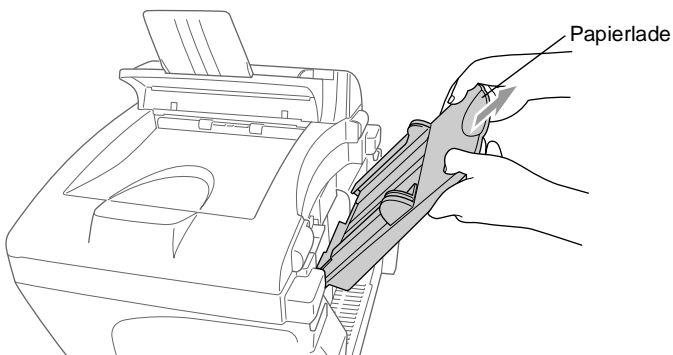

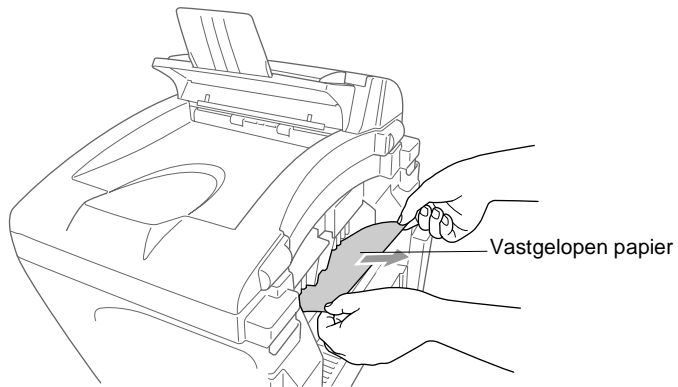

- 2 Trek het vastgelopen papier naar boven uit de machine.

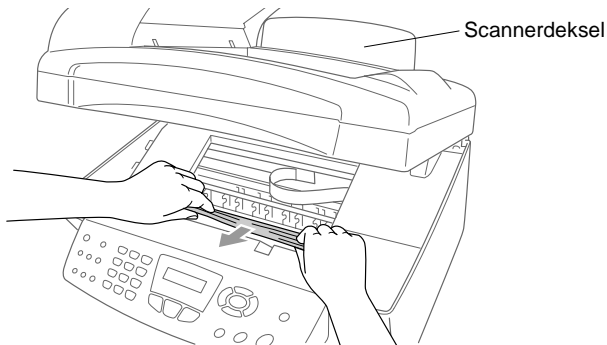

Papier is vastgelopen binnen de machine.

- 1 Til het scannerdeksel op.
- 2 Verwijder het vastgelopen papier.



 Wanneer het vastgelopen papier zich onder de printkop bevindt, moet u de stekker van de machine uit het stopcontact halen, en vervolgens kunt u de printkop bewegen om het papier te verwijderen.

- 3 Sluit het scannerdeksel.

Als u problemen met de machine hebt

Als u denkt dat uw faxen er niet goed uitzien of dat er problemen zijn met de faxmachine, raden wij u aan om *eerst een kopie te maken*. Als de kopie er goed uitziet, heeft het probleem waarschijnlijk niet met de machine te maken. Controleer onderstaande tabel en volg de instructies.

PROBLEEM	SUGGESTIES
Problemen met het afdrukken of ontvangen van faxen	
Tekst staat te dicht op elkaar, en witte strepen op de pagina, of de boven- en onderkant van tekst ontbreekt.	Dit kan worden veroorzaakt door statische elektriciteit of ruis op de telefoonlijn. U kunt met de toets Mono Start een kopie maken om te zien of hetzelfde probleem zich voordoet. Als de kopie er ook slecht uitziet, moet u een afspraak maken met uw Brother-leverancier voor een servicebeurt.
Slechte afdrukkwaliteit.	Zorg dat de instellingen voor de papiersoort in het printerstuurprogramma of het menu overeenkomen met het door u gebruikte type papier. (Raadpleeg <i>Mediatype</i> op pagina 1-6 in de softwarehandleiding op de CD-ROM en <i>Het type papier instellen</i> op pagina 4-8.) Als u normaal papier gebruikt, is het raadzaam om het aanbevolen papier te gebruiken. (Raadpleeg <i>Over papier</i> op pagina 2-4.) Raak het papier pas aan als de inkt droog is. Stel de verticale uitlijning af. (Raadpleeg <i>Afdrukkwaliteit controleren</i> op pagina 13-12.)
Er staat een vlek midden aan de bovenkant van de afgedrukte pagina.	Controleer of het papier dat u gebruikt niet te dik is en niet krult. (Raadpleeg <i>Over papier</i> op pagina 2-4.)
De afdrukken zijn te donker of te licht.	Controleer of de uiterste verbruiksdatum van uw inktpatronen misschien is verstreken. Patronen zijn ongeveer twee jaar houdbaar, daarna kan de inkt opdrogen. Op de verpakking staat vermeld hoe lang de patroon houdbaar is. Zorg dat de instellingen in het printerstuurprogramma overeenkomen met het type papier dat u gebruikt. (Raadpleeg <i>Mediatype</i> op pagina 1-6 in de softwarehandleiding op de CD-ROM.) Gebruik het aanbevolen type papier. (Raadpleeg <i>Over papier</i> op pagina 2-4.) De aanbevolen omgevingstemperatuur voor de machine is tussen 20 °C en 33 °C.
Op de afdruk staan vlekken of het lijkt of de inkt vlekt.	Zorg dat u het juiste type papier gebruikt. (Raadpleeg <i>Over papier</i> op pagina 2-4.) Raak het papier pas aan als de inkt droog is. De aanbevolen omgevingstemperatuur voor de machine is tussen 20 °C en 33 °C.
Witte horizontale lijnen in tekst of grafische afbeeldingen.	Reinig de printkoppen. (Raadpleeg <i>De printkop reinigen</i> op pagina 13-12.)
Er staan vlekken aan de achterkant of aan de onderkant van de pagina	Controleer of er geen inkt op de drukplaat zit. (Raadpleeg <i>De machine-geleiderol reinigen</i> op pagina 13-20.)
Verticale zwarte lijnen bij ontvangst.	De scanner van de verzender kan verontreinigd zijn. Vraag de verzender om een kopie te maken om te zien of het probleem bij de verzendende machine ligt. Probeer een fax van een andere faxmachine te ontvangen. Als de afdruk er ook slecht uitziet, moet u een afspraak maken met uw Brother-leverancier voor een servicebeurt.
Kleurenfaxen worden alleen in zwart-wit ontvangen.	Vervang de inktpatronen die leeg of bijna leeg zijn en vraag de andere partij de kleurenfax opnieuw te sturen. (Raadpleeg <i>De inktpatronen vervangen</i> op pagina 13-21.) Controleer dat Fax Opslaan is uitgeschakeld. (Raadpleeg <i>Fax Opslaan instellen</i> op pagina 8-2.)
De linker- en rechtermarges zijn afgesneden, of een hele pagina is afgedrukt op twee pagina's.	Schakel automatische verkleining in. (Raadpleeg <i>Een verkleinde afdruk van een inkomend document maken (Automatische verkleining)</i> op pagina 5-6.)

PROBLEEM	SUGGESTIES
Problemen met de telefoonlijn of verbinding	
De machine neemt niet op wanneer ze gebeld wordt.	Controleer of de machine in de juiste ontvangststand staat. (Raadpleeg <i>Basishandelingen bij het ontvangen</i> op pagina 5-1.) Controleer of er een kiestoon hoorbaar is. Bel indien mogelijk uw eigen machine om te zien wat er gebeurt. Neemt uw faxmachine niet op, controleer dan de aansluiting van het telefoonsnoer. Gaat de bel niet over wanneer u uw machine belt, vraag dan uw telecommunicatiebedrijf om de lijn te controleren.
Problemen met het verzenden van faxen	
Slechte verzendkwaliteit.	Wijzig de resolutie in <i>Fijn</i> of <i>Superfijn</i> . Maak een kopie om te controleren of de scanner van de machine goed werkt.
Op het verzendrapport staat 'Result:NG' of 'Result:ERROR'.	Er is waarschijnlijk een tijdelijke storing of ruis op de lijn. Probeer het faxbericht nogmaals te verzenden. Als u een fax via PC-FAX verzendt en 'Result:NG' wordt afgedrukt, is er waarschijnlijk niet voldoende geheugen beschikbaar in de machine. Maak meer geheugen beschikbaar door Fax Opslaan uit te schakelen (Raadpleeg <i>Fax Opslaan instellen</i> op pagina 8-2), door faxen af te drukken die in het geheugen zijn opgeslagen (Raadpleeg <i>Een fax uit het geheugen afdrukken</i> op pagina 5-6) of door uitgestelde taken of pollingtaken te annuleren (Raadpleeg <i>Een taak in de wachtrij annuleren</i> op pagina 6-11). Als het probleem nu nog niet is verholpen, bel dan het telecommunicatiebedrijf en vraag of ze uw telefoonlijn willen controleren.
Verticale zwarte lijnen bij het verzenden.	Als de kopie die u hebt gemaakt dezelfde problemen vertoont, dan is uw scanner verontreinigd. (Raadpleeg <i>De scanner reinigen</i> op pagina 13-19.)
Problemen met inkomende telefoontjes	
De machine registreert een spraakverbinding als faxtonen.	Als de functie Fax Waarnemen is geactiveerd, is de machine gevoeliger voor geluiden. De machine heeft misschien per ongeluk stemmen of muziek op de lijn geïnterpreteerd als faxtonen en reageert dan met faxontvangsttonen. Desactiveer de fax door op Stop/Exit te drukken. Vermijd dit probleem door de functie Fax Waarnemen uit te schakelen. (Raadpleeg <i>Fax waarnemen</i> op pagina 5-5.)
Een faxoproep naar de machine overzetten.	Als u bij de machine hebt aangenomen, drukt u op Mono Start en hangt u onmiddellijk op. Als u een faxoproep beantwoordt vanaf een tweede toestel, dan moet u de faxontvangstcode intoetsen (standaardinstelling is *51). Hang op zodra de machine opneemt.
Speciale functies op een enkele telefoonlijn	Als u wisselgesprekken en/of nummerweergave, belmaster, voicemail, een alarmsysteem of andere speciale diensten op een enkele telefoonlijn met de machine gebruikt, kan dit problemen opleveren bij het versturen of ontvangen van faxgegevens. Bijvoorbeeld: u verzendt of ontvangt een faxbericht terwijl er een signaal van een van deze speciale functies op de lijn binnenkomt, dan kan dat signaal de transmissie tijdelijk onderbreken of verstoren. Brother's functie voor foutcorrectie kan helpen om dit probleem te corrigeren. Deze situatie heeft betrekking op telefoonsystemen in het algemeen, en komt veel voor bij apparaten die informatie verzenden en ontvangen over een lijn waarop ook speciale functies worden gebruikt. Als het voor uw bedrijf van essentieel belang is dat dergelijke onderbrekingen worden voorkomen, is het raadzaam een afzonderlijke lijn zonder speciale functies te gebruiken.

PROBLEEM	SUGGESTIES
Problemen met de printer	
Er lopen horizontale strepen door de tekst of de grafische afbeeldingen.	Reinig de printkop. (Raadpleeg <i>De printkop reinigen</i> op pagina 13-12.) Als u de printkoppen vijf keer hebt gereinigd en de kwaliteit niet is verbeterd, dient u contact op te nemen met Brother of met uw leverancier om een afspraak voor een servicebeurt te maken.
Problemen met het scannen	
Tijdens het scannen treden er TWAIN-fouten op.	Zorg dat de TWAIN-driver van Brother als primaire bron is geselecteerd. Klik in PaperPort in het bestandsmenu op de scanopdracht en selecteer het Brother TWAIN-stuurprogramma.
Problemen met software	
Kan '2 op 1 of 4 op 1' afdrukken niet uitvoeren.	Controleer of de instellingen voor het papierformaat in de toepassing en het printerstuurprogramma hetzelfde zijn.
Kan niet afdrukken wanneer Paint Brush wordt gebruikt.	Probeer het beeldscherm in te stellen op 256 kleuren.
Kan niet afdrukken wanneer Adobe Illustrator wordt gebruikt.	Gebruik een lagere resolutie.
Er staan om en om dikke en dunne lijnen op de afdruk. (banding)	<ol style="list-style-type: none"> 1. Open het tabblad 'Normaal' in het stuurprogramma voor de printer. 2. Klik in het tabblad 'Normaal' van het stuurprogramma voor de printer op 'Instelling'. 3. Deselecteer de optie 'Printkop heen en weer'. (Raadpleeg <i>Printkop heen en weer</i> op pagina 1-7 in de softwarehandleiding op de CD-ROM.)
Er staan een aantal dichte lijnen op de afdruk.	Selecteer 'Omgekeerde volgorde' in het tabblad 'Normaal' van het stuurprogramma voor de printer.
Het afdrukken verloopt traag.	Schakel 'Kleurverbetering' uit in het tabblad 'Kleur' van het tabblad 'Geavanceerd' van het stuurprogramma voor de printer.
Kleurverbetering werkt niet goed.	Als de beeldgegevens in uw toepassing niet in kleurendruk zijn (zoals 256 kleuren), dan werkt Kleurverbetering niet. Gebruik voor de functie Kleurverbetering ten minste 24-bits kleurgegevens.
Er wordt gemeld dat de MFC bezig is, of dat er geen verbinding met MFC kan worden gemaakt.	Controleer of er op het LCD-scherm van de machine een foutmelding staat.
Er wordt gemeld dat er geen verbinding met de MFC kan worden gemaakt.	Als de machine niet op de PC is aangesloten en u de Brother-software start, wordt telkens bij het opnieuw starten van Windows® gemeld dat er geen verbinding kan worden gemaakt met de MFC. U kunt dit bericht negeren, of als volgt uitzetten. Dubbelklik op "\tool\warnOff.REG" van de meegeleverde CD-ROM. De toets Scannen op het bedieningspaneel van de machine werkt niet tot u de PC opnieuw start terwijl de machine is aangesloten. Dubbelklik op "\tool\WarnOn.REG" van de meegeleverde CD-ROM om het terug te stellen.

PROBLEEM	SUGGESTIES
Problemen met het PhotoCapture Center™ (uitsluitend MFC-3820CN)	
Verwisselbare schijf werkt niet naar behoren.	<p>a) Hebt u de update voor Windows® 2000 geïnstalleerd? Indien niet, doe dan het volgende.</p> <ol style="list-style-type: none"> 1. Koppel de USB-kabel los. 2. Installeer de update voor Windows 2000®. Raadpleeg de installatiehandleiding. Nadat de installatie is voltooid, wordt de PC automatisch opnieuw opgestart. 3. Wacht ongeveer 1 minuut nadat de PC opnieuw is gestart, en sluit daarna de USB-kabel aan. <p>b) Verwijder de mediakaart en plaats deze weer.</p> <p>c) Als u "Schijf uitwerpen" hebt gebruikt, dient u eerst de mediakaart te verwijderen, pas dan kunt u verdergaan.</p> <p>d) Als er een foutmelding wordt weergegeven wanneer u de mediakaart probeert uit te werpen, betekent dit dat de kaart gebruikt werd. Wacht even en probeer opnieuw.</p> <p>e) Als geen van de hierboven gegeven oplossingen uitkomst biedt, moet u de machine en de PC uit- en weer aanzetten. (U moet de stekker van de machine uit het stopcontact halen om de machine helemaal van de elektrische voeding af te sluiten.)</p>
Netwerkproblemen (uitsluitend MFC-3820CN)	
Ik kan niet via het netwerk printen	<p>Controleer of de machine aan is, on-line is en klaar om af te drukken. Druk de netwerkconfiguratielijst af. (Raadpleeg <i>Rapporten afdrukken</i> op pagina 9-3.) De huidige instellingen van het netwerk worden afgedrukt. Sluit de LAN-kabel weer aan op de hub om te controleren of de kabels en de netwerkaansluitingen goed zijn. Probeer, indien mogelijk, de machine aan te sluiten op een andere poort van de hub en gebruik een andere kabel. Als de aansluitingen goed zijn, toont de machine in twee minuten LAN actief.</p>

De afdrukkwaliteit verbeteren

De printkop reinigen





Om een goede afdrukkwaliteit te garanderen, reinigt de machine regelmatig de printkop. U kunt het reinigingsproces wanneer nodig handmatig starten.

Als er op de afgedrukte pagina's een horizontale streep door tekst of grafisch werk loopt, dient u de printkop en de inktpatronen te reinigen. U kunt twee kleuren tegelijk reinigen (zwart/cyaan, geel/magenta), of alle kleuren tegelijk.

Bij het reinigen van de printkop wordt wat inkt verbruikt. Wanneer de kop te vaak wordt gereinigd, wordt er onnodig inkt verbruikt.

WAARSCHUWING

Raak de printkop tijdens het reinigen NIET met uw handen of een doek aan.

- 1 Druk op **Ink**.
- 2 Druk op  of  om **Reinigen** te selecteren.
Druk op **Menu/Set**.
- 3 Druk op  of  om de gewenste kleur te selecteren.
Druk op **Menu/Set**.

De machine begint de printkop te reinigen. Nadat het reinigen is voltooid, zal de machine automatisch weer overschakelen naar de stand Stand-by.



Als u de printkop ten minste vijf keer hebt gereinigd en de kwaliteit niet is verbeterd, neem dan contact op met uw Brother-leverancier en maak een afspraak voor een servicebeurt.

Afdrukkwaliteit controleren

Als de afdrukkwaliteit te wensen overlaat, kunt u een testpagina afdrukken om de afdrukkwaliteit te controleren, zodat u kunt bepalen welke instellingen er veranderd moeten worden.

- 1 Druk voor de MFC-3420C op **Menu/Set**, **4**.
Druk voor de MFC-3820CN op **Menu/Set**, **6**.
- 2 Druk op **Mono Start** of **Colour Start**.
De machine begint de testpagina af te drukken.
- 3 Controleer de testpagina aan de hand van stap A en B om te zien of de kwaliteit en de uitlijning juist zijn.

STAP A: kleurkwaliteit van kleurenblokken controleren

Op het LCD-scherm wordt het volgende weergegeven.

Is stap "A" OK?

1. Ja 2. Nee

- Controleer de kwaliteit van de vier kleurenblokken op de testpagina. (zwart / cyaan / magenta / geel)
- Als alle lijnen duidelijk en zichtbaar zijn, drukt u op **1** (Ja) om naar **STAP B** te gaan
—OF—

Wanneer u ziet dat er korte strepen ontbreken (zoals hieronder weergegeven), drukt u op **2** (Nee).

OK

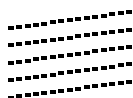

Niet OK



U wordt gevraagd of de afdrukkwaliteit voor elke kleur in orde is.

Zwart OK?

1. Ja 2. Nee

- Druk voor elke kleur met een probleem op **2** (Nee).
Op het LCD-scherm wordt het volgende weergegeven.
Druk op **1** (Ja). De machine begint de kleuren te reinigen.

Start reinigen?

1. Ja 2. Nee

- Druk op **Mono Start** of **Colour Start** nadat het reinigen is voltooid. De machine zal nu de testpagina nogmaals afdrucken en terugkeren naar **STAP A**.
- Als **STAP A** in orde is, drukt u op **1** om door te gaan naar **STAP B**.

STAP B: uitlijning controleren

Op het LCD-scherm wordt het volgende weergegeven.

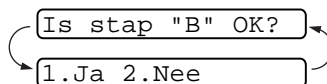

- 9** Controleer de testafdrukken voor 600 dpi en 1200 dpi om te zien of nummer 5 het beste overeenkomt met nummer 0. Als nummer 5 voor zowel 600 dpi als 1200 dpi het beste overeenkomt met nummer 0, drukt u op **1** (Ja) om **STAP B** te voltooien.

—OF—

Wanneer een ander testafdruknummer beter overeenkomt met hetzij 600 dpi of 1200 dpi, drukt u op **2** (Nee) om het te selecteren.

- 10** Druk voor 600 dpi op het nummer (1-8) van de testafdruk die het beste overeenkomt met het voorbeeld van nummer 0.

600dpi aanpassen

Selecteer beste#

- 11** Druk voor 1200 dpi op het nummer (1-8) van de testafdruk die het beste overeenkomt met het voorbeeld van nummer 0.

1200dpi aanpass.

Selecteer beste#

- 12** Herhaal stap 1 en 2 (in *Afdrukkwaliteit controleren*) om nog een testpagina af te drukken en controleer deze.

- 13** Druk op **Stop/Exit**.



Als het spuitmondje van een printkop verstopt is, ziet het voorbeeld er als volgt uit.



Nadat het spuitmondje is gereinigd, zijn de horizontale strepen verdwenen.

Als er op de testpagina nog steeds inkt ontbreekt, moet u de reinigings- en testafdrukprocedures ten minste vijf keer herhalen. Als er na de vijfde keer nog steeds inkt ontbreekt, moet u de inktpatroon met de verstopte kleur vervangen. (Misschien heeft de inktpatroon meer dan zes maanden in de machine gezeten of is de uiterste gebruiksdatum die op de verpakking staat vermeld, verstreken. Het kan ook zijn dat de inkt vóór gebruik niet goed opgeslagen was.)

Nadat de inktpatroon is vervangen, dient u deze te controleren door een testafdruk te maken. Als het probleem niet is verholpen, moet u de printkop vijfmaal reinigen en nogmaals een testpagina afdrukken. Ontbreekt er nu nog steeds inkt, neem dan contact op met uw Brother-leverancier.

Voorzichtig

Raak de printkoppen NIET aan. Als u een printkop aanraakt, kan hij worden beschadigd en kan de garantie vervallen.

Controleren hoeveel inkt er nog over is

U kunt controleren hoeveel inkt er nog in de patroon zit.

1 Druk op **Ink**.

2 Druk op  of  voor het selecteren van **Inktvolume**.

Inktvolume ▾

Druk op **Menu/Set**.

3 Druk op  of  om de gewenste kleur te controleren.

Bk: -□□□■□□□+ ▾

Op het LCD-scherm wordt aangegeven hoeveel inkt er nog in de patroon zit.

4 Druk op **Stop/Exit**.

 U kunt het inktniveau van de computer controleren. (Raadpleeg *MFC Remote Setup* op pagina 5-1 in de softwarehandleiding op de CD-ROM of *MFC Remote Setup (Mac OS® X)* op pagina 9-22 in de gebruikershandleiding op de CD-ROM.)

De machine inpakken en vervoeren

Als u de machine gaat transporteren, moet u de machine in het oorspronkelijke verpakkingsmateriaal inpakken. Als u de machine niet goed inpakt, kan de garantie vervallen.

! Voorzichtig

Haal de stekker van het netsnoer van de machine pas uit het stopcontact nadat de afdruktaak is voltooid.

- 1 Verwijder om te beginnen alle inktpatronen en bevestig het witte transportdeksel. (Raadpleeg *De inktpatronen vervangen* op pagina 13-21.) Druk nu alle inktpatroondeksels naar beneden.

Zorg er bij het aanbrengen van het witte transportdeksel voor dat het op zijn plaats klikt zoals weergegeven in het schema.

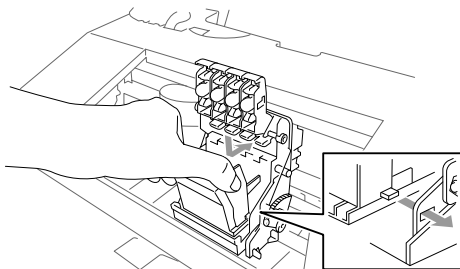

! Voorzichtig

Als u het deksel niet kunt vinden, mag u de inktpatronen NIET verwijderen als u de machine gaat transporteren. Het is van essentieel belang dat tijdens het vervoeren van de machine ofwel het transportdeksel is geplaatst of dat de inktpatronen nog op hun plaats zitten. Als u het deksel niet kunt vinden en u de machine zonder de inktpatronen vervoert, kan de machine worden beschadigd en de garantie vervallen.

- 2 Haal de stekker van het telefoonsnoer van de machine uit het telefooncontact en uit de machine.
- 3 Haal het netsnoer van de machine uit het stopcontact.
- 4 Koppel de USB-kabel los van de machine (indien aangesloten).

5 Bevestig de gele bescherm balk.

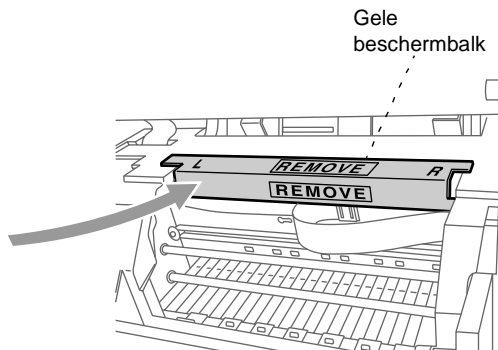

6 Verwijder de papier- en de uitvoerlade.

7 Verpak de machine in de plastic tas en doe deze in de originele doos met het originele verpakkingsmateriaal.

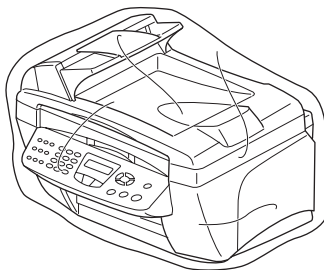

- 8** Verpak de afgedrukte materialen in de originele doos zoals hieronder aangegeven. Plaats de gebruikte inktpatronen niet in de doos.

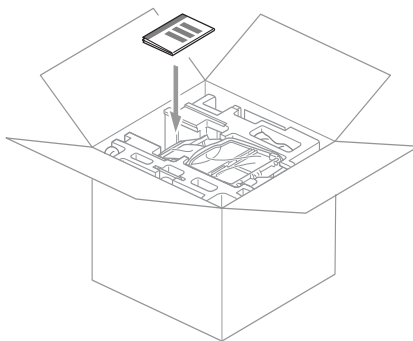
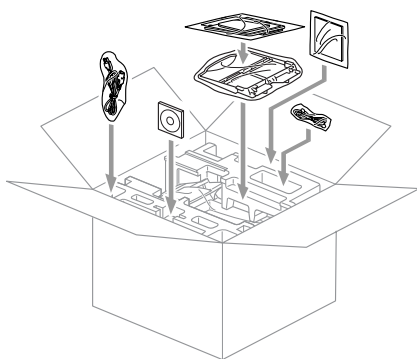
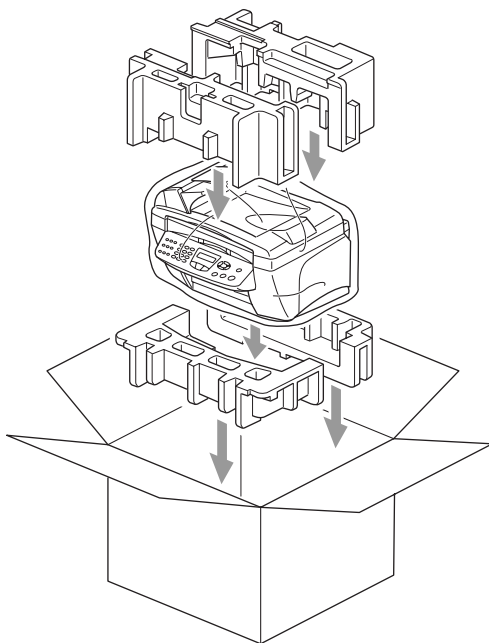

- 9** Sluit de doos.

Routineonderhoud

De scanner reinigen

Trek de stekker van de machine uit de wandcontactdoos, en open het documentdeksel. Reinig de glasplaat en de witte plaat met schoonmaakalcohol en een zachte, pluisvrije doek.

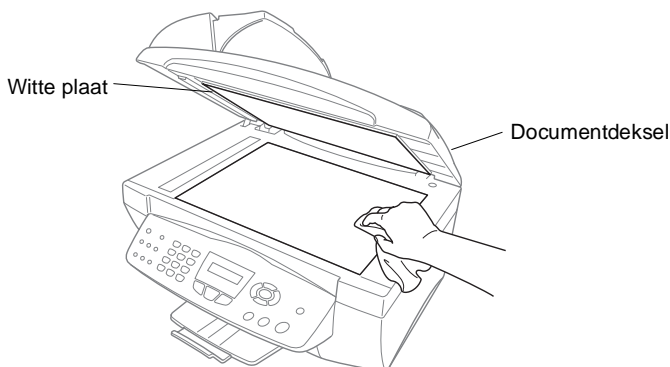

Open het documentdeksel. Reinig de witte plaat en de glazen strook onder de plaat met behulp van een pluisvrije doek met isopropylalcohol.

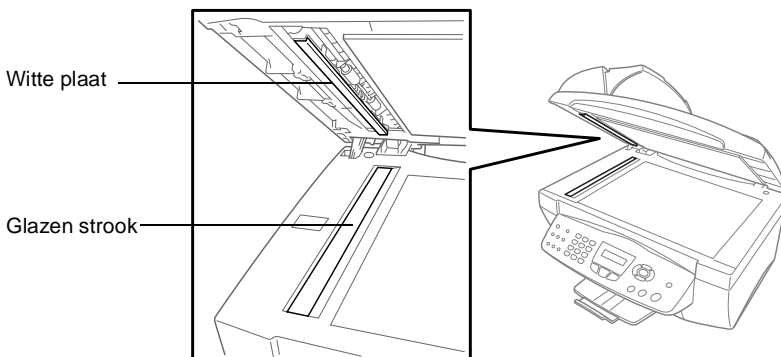

De machine-geleiderol reinigen

- ⚠️ Zorg er voor dat u de sterwielen voor papierdoorvoer, de platte kabel en de codeerfilm niet aanraakt.
- ⚠️ Haal het netsnoer van de machine uit het stopcontact voordat u de geleiderol reinigt.
Wanneer u de geleiderol van de machine wilt reinigen, veegt u deze af met een zachte, droge, pluisvrije doek.

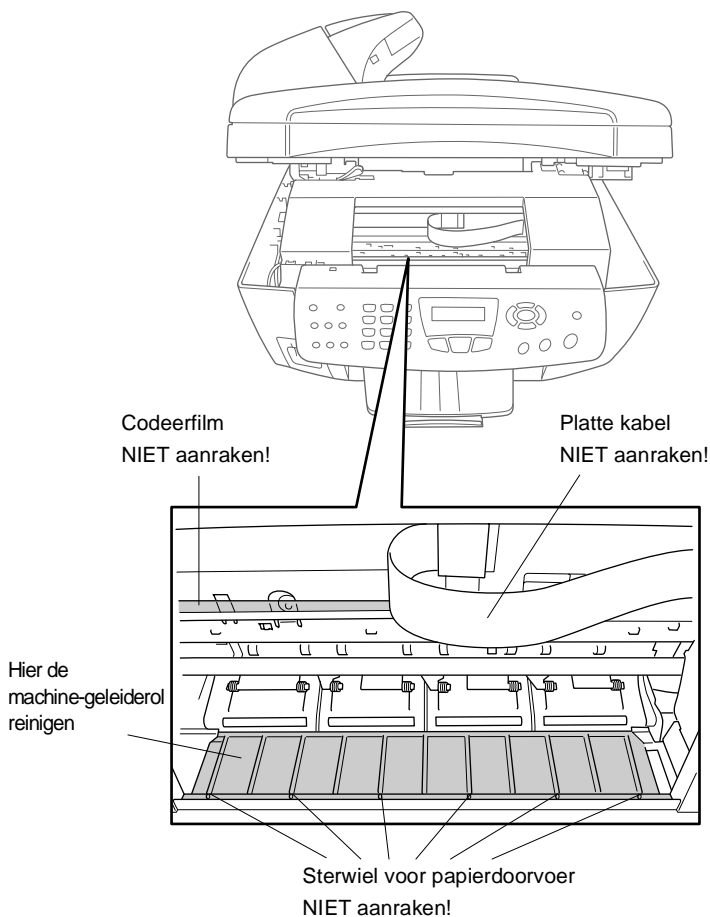



De inktpatronen vervangen

De machine is voorzien van een inktstippenteller die het inktpeil in elke patroon automatisch bewaakt. Als deze teller waarneemt dat een inktpatroon bijna leeg is, wordt de volgende melding op het LCD-scherm van de machine weergegeven.

Het LCD-scherm geeft aan welke patronen (bijna) leeg zijn. Volg de aanwijzingen op het LCD-scherm, zodat u de patronen in de juiste volgorde vervangt.

Wanneer de inktpatronen leeg raken, moet u de toets Inkt gebruiken om te beginnen met het vervangen van de patroon (stappen 1 tot 3). Wanneer de inkt op is, gaat u verder met 3.

- 1 Druk op **Ink**.
- 2 Druk op  of  om Vervang inkt te selecteren.
Druk op **Menu/Set**.

 Als een of meer inktpatronen leeg zijn, bijvoorbeeld Zwart, wordt op het LCD-scherm **Open deksel** weergegeven.

- 3 Open het scannerdeksel.
- 4 Druk op de betreffende deksels van kleureninktpatronen, en verwijder de gebruikte inktpatroon.

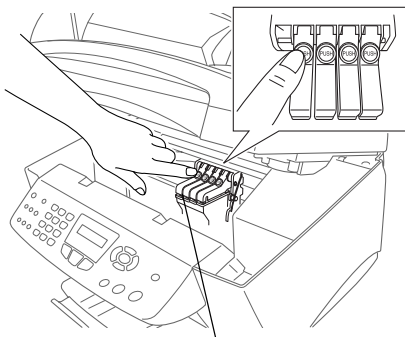

Deksels van inktpatronen

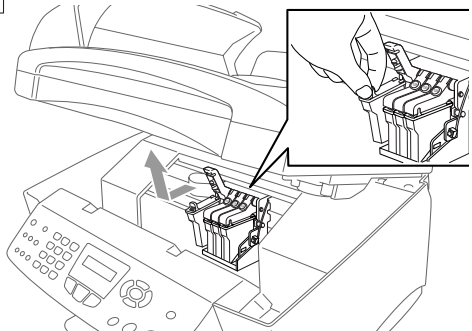

- 5 Open de zak met de nieuwe inktpatroon voor de kleur die op het LCD-scherf wordt aangegeven, en haal de inktpatroon uit de zak.
- 6 Houd de inktpatroon zoals weergegeven in de afbeelding, en trek vervolgens de afdichttape van de zijkant van de inktpatroon.
Trek het tape voorzichtig van u vandaan.



 Verwijder de afdichttape voorzichtig om te voorkomen dat inkt wordt gemorst en uw handen en kleding vuil worden.

- 7 Elke kleur heeft zijn eigen juiste positie. Plaats iedere nieuwe inktpatroon in de houder.
- 8 Sluit na het installeren van de inktpatronen het scannerdeksel. De machine bereidt zich voor op “kop reinigen” en maakt verbinding met het internet.
Het LCD-scherf zegt u dat u moet nagaan of u de inktpatroon voor iedere kleur hebt verwijderd. Bijvoorbeeld: Verwijderde u Zwart? 1. Ja 2. Nee.

- 9 Druk, wanneer u de inktpatroon hebt verwijderd, op **1**.

—OF—

Druk, wanneer u de inktpatroon niet hebt verwijderd, op **2**.

Het LCD-scherf zegt dat u moet nagaan of de inktpatroon een *nieuwe* was. Bijvoorbeeld: Verving u Zwart? 1. Ja 2. Nee.

10 Als de inktpatroon die u hebt geïnstalleerd niet nieuw was, moet u **2** selecteren.

—OF—

Druk voor elke *nieuwe* patroon op **1** op de kiestoetsen om de inktstippenteller voor de betreffende kleur automatisch terug te stellen. (De inktstippenteller zorgt ervoor dat de machine u waarschuwt wanneer een kleur op begint te raken.)

De machine gaat nu reinigen en deze cyclus duurt ongeveer drie minuten voor iedere vervangen patroon. Het LCD-scherm afwisselend *Reinigen en Wachten* a.u.b..

Wanneer de machine de reinigingscyclus heeft voltooid, gaat het LCD-scherm terug naar de Standby-modus.

WAARSCHUWING

Mocht u inkt in uw ogen krijgen, spoel ze dan onmiddellijk met water en raadpleeg een arts als u zich bezorgd maakt.

Voorzichtig

- Verwijder GEEN inktpatronen als deze niet vervangen hoeven te worden. Als u dit toch doet, kan dit de hoeveelheid inkt verminderen en weet de printer niet hoeveel inkt er nog in de patroon zit.
- Schud de inktpatronen NIET, want hierdoor kan er inkt gemorst worden wanneer u de afdichttape verwijdert.
- Als u inkt op uw lichaam of kleding hebt gemorst, was deze dan onmiddellijk met zeep of een wasmiddel.
- Als u een inktpatroon op de verkeerde plaats zet, dan moet u nadat de patroon op de juiste plaats is geïnstalleerd de printkop diverse keren reinigen, pas dan mag u gaan afdrukken; dit omdat de kleuren dan zijn gemengd.
- Installeer een inktpatroon onmiddellijk na het openen in de machine en verbruik hem binnen zes maanden na de installatie. Gebruik ongeopende inktpatronen vóór de uiterste verbruiksdatum die op de doos vermeld staat.

- De multifunctionele machines van Brother zijn ontworpen om te werken met inkt van een bepaalde specificatie en leveren optimale prestaties indien gebruikt met originele inktpatronen van Brother. Brother kan deze optimale prestaties niet garanderen indien inkt of inktpatronen van andere specificaties worden gebruikt. Het gebruik van patronen anders dan originele patronen van Brother en van patronen die met inkt van andere merken zijn gevuld, wordt derhalve afgeraden. Indien de printkop of enig ander deel van deze machine wordt beschadigd als gevolg van het gebruik van inkt of inktpatronen anders dan originele Brother-producten, dan worden enige reparaties die nodig zijn als gevolg daarvan niet door de garantie gedekt omdat deze producten incompatibel en ongeschikt zijn voor deze machine.
-  Als de melding XXXX leeg op het LCD-scherm wordt weergegeven nadat u de inktpatronen hebt geïnstalleerd, controleer dan of de inktpatronen juist zijn aangebracht.

V Verklarende woordenlijst

ADF (automatische documentinvoer) Het document kan in de ADF worden geplaatst, waarbij iedere pagina om beurten automatisch wordt gescand.

Activeren via een ander toestel Hiermee kunt u een faxoproep die u op een extern of tweede toestel hebt aangenomen, overzetten naar de machine.

Antwoordapparaat U kunt een extern toestel of een extern antwoordapparaat aansluiten op de afzonderlijke wandcontactdoos.

Autom. verkleinen Als deze functie is geactiveerd, wordt een inkomend faxbericht verkleind afgedrukt.

Automatisch een fax verzenden Een fax verzenden zonder de hoorn van een externe telefoon op te nemen.

Automatisch opnieuw kiezen Een functie waarmee de machine het laatste faxnummer na vijf minuten opnieuw kan kiezen als de fax niet kon worden verzonden omdat de lijn bezet was of omdat er niet werd opgenomen.

Belvertraging Het aantal keren dat in de stand *Alleen Fax* de bel overgaat voordat de machine de oproep beantwoordt.

Belvolume Instelling van het volume van het belsignaal van de machine.

CNG-tonen De speciale tonen die een faxmachine tijdens automatische transmissies uitzendt om de faxmachine aan de andere kant van de lijn te laten weten dat het een faxtransmissie betreft.

Coderingsmethode Methode voor het coderen van informatie in een document. Alle faxmachines dienen de minimum standaard Modified Huffman (MH) te gebruiken. De machine is uitgerust met betere compressiemethodes, Modified Read (MR) en Modified Modified Read (MMR) en JPEG, die werken als de ontvangende machine over deze mogelijkheden beschikt.

Communicatiefout (of COMM. FOUT) Een fout tijdens het verzenden of ontvangen van een faxbericht, doorgaans veroorzaakt door ruis of statische elektriciteit op de lijn.

Compatibiliteitsgroep De mogelijkheid van een faxmachine om te communiceren met een andere faxmachine. Tussen de ITU-T groepen is compatibiliteit verzekerd.

Contrast Instelling om te compenseren voor donkere of lichte documenten. Faxen of kopieën van donkere documenten worden lichter en omgekeerd.

Desactiveren via een ander toestel (Uitsluitend Fax/Tel-modus) Als de machine een telefoongesprek aanneemt, hoort u het dubbele belsignaal. U kunt het gesprek dan op een tweede toestel beantwoorden door deze code in te toetsen (# 5 1).

Direct verzenden Als het geheugen vol is, kunt u faxberichten onmiddellijk verzenden.

ECM-modus (foutencorrectie) Deze functie controleert tijdens een faxtransmissie of er fouten optreden en verzendt de pagina's met fouten zonodig opnieuw.

Extern toestel Een antwoordapparaat of telefoon die is aangesloten op de telefoonaansluiting.

F/T-beltijd Het aantal keren dat de dubbele bel van de machine overgaat om u te waarschuwen dat u een normaal telefoongesprek moet beantwoorden (als de machine in de stand FAX/TEL de telefoon automatisch heeft beantwoord).

Fax Doorzenden Met deze functie wordt een ontvangen faxbericht doorgestuurd naar een vooraf geprogrammeerd nummer.

Fax Opslaan U kunt faxberichten die in het geheugen zijn opgeslagen op een later tijdstip afdrukken, of deze vanaf een andere faxmachine opvragen met de functie Fax Doorzenden of Pager.

Fax waarnemen Als deze functie is geactiveerd, reageert de machine toch op CNG-tonen als u de telefoon aanneemt en het een faxoproep blijkt te zijn.

Fax/Tel In deze stand kunt u faxen en telefoontjes ontvangen. Gebruik de stand Fax/Tel niet als u een extern antwoordapparaat hebt aangesloten.

Faxjournaal In het journaal staat informatie over de laatste 200 faxberichten die zijn ontvangen en verzonden. TX betekent verzonden. RX betekent ontvangen.

Faxtonen De tonen die tijdens faxtransmissies door de faxmachines worden uitgezonden.

Fijne resolutie Dit is een resolutie van 203 x 196 dpi. Wordt gebruikt voor faxberichten met kleine lettertjes en afbeeldingen.

Fotoresolutie Een resolutie die verschillende grijstinten gebruikt, zodat foto's optimaal worden gereproduceerd.

Grijstinten De grijstinten die voor het kopiëren en faxen van foto's worden gebruikt.

Groepsnummer Een combinatie van snelkiesnummers die zijn opgeslagen onder snelkieslocaties en die gebruikt worden voor het groepsverzenden.

Groepsverzenden Een en hetzelfde faxbericht naar meer locaties zenden.

Handmatig faxberichten verzenden Een fax verzenden door de hoorn van het externe toestel op te nemen of op **Tel/R** te drukken, zodra u de faxontvangsttonen van de andere faxmachine hoort voordat u op **Mono Start** of **Colour Start** drukt om het verzenden te starten.

Helderheid Wijzigt de helderheid en maakt de hele afbeelding lichter of donkerder.

Helplijst Een afdruk van de complete menustructuur, die u kunt gebruiken om de machine te programmeren als u de gebruikershandleiding niet bij de hand hebt.

Internationale modus In deze stand worden de faxtonen tijdelijk gewijzigd, zodat ruis en statische elektriciteit op de lijn onderdrukt worden.

Kleuren verbeteren (uitsluitend MFC-3820CN) Stelt de kleur in een beeld in op een hogere kwaliteit door de helderheid, witbalans en kleurdichtheid te verbeteren.

LCD-scherm (Liquid Crystal Display) Dit is het schermje op uw machine waarop tijdens het programmeren meldingen verschijnen. Wanneer de machine inactief is, worden op dit schermje de datum en de tijd aangegeven.

MFL-Pro Suite (uitsluitend MFC-3420C) Met deze software kunt u de machine als een printer en een scanner gebruiken, en hij maakt PC-FAX (verzenden) mogelijk met behulp van de machine.

MFL-Pro Suite (uitsluitend MFC-3820CN) Met deze software kunt u de machine als een printer en een scanner gebruiken, en de machine gebruiken om te faxen via de PC.

Naar een kaart scannen (uitsluitend MFC-3820CN) U kunt een document in zwart-wit of in kleur naar een mediakaart scannen. Zwart-witbeelden beelden krijgen het .TIFF-formaat, en beelden in kleur worden omgezet in .PDF- of JPEG-bestanden.

OCR (Optical Character Recognition) De meegeleverde software ScanSoft® TextBridge® zet een beeld van tekst om in tekst met een bewerkbaar formaat.

Ontvangst zonder papier (Geh.ontvangst) Als deze functie is geactiveerd en het papier in uw machine is op, worden ontvangen faxberichten in het geheugen opgeslagen.

Opvragen vanaf een ander toestel Via een toetstelefoon toegang krijgen tot de machine.

Pauze Hiermee kunt u een pauze van 3,5 seconde in een snelkiesnummer invoeren. Druk zo vaak op **Redial/Pause** als het aantal pauzes dat u wilt inlassen.

Periode voor het journaal De vooraf geprogrammeerde regelmaat waarmee het faxjournaal automatisch wordt afgedrukt. U kunt het faxjournaal desgewenst ook op elk ander tijdstip afdrukken (zonder deze instelling op te heffen).

PhotoCapture Center™ (uitsluitend MFC-3820CN) Hiermee kunt u digitale foto's van uw digitale camera met een hoge resolutie afdrukken, voor een afdrukkwaliteit die gelijkstaat aan die van foto's.

Pollen Een proces waarbij een faxmachine een andere faxmachine opbelt en daar documenten opvraagt.

Programmeermodus De stand waarin u de instellingen van de machine kunt wijzigen.

Reserveafdruk De machine drukt een afschrift af van alle faxen die in het geheugen werden ontvangen. Dit is voor alle zekerheid, zodat u geen berichten verliest als de stroom zou uitvallen.

- Resolutie** Het aantal horizontale en verticale lijnen per inch. Zie ook: Standaard, Fijn, Superfijn en Foto.
- Resterende taken** U kunt controleren welke opdrachten nog in het geheugen staan en deze opdrachten desgewenst afzonderlijk annuleren.
- Scannen** Dit betekent dat een elektronisch beeld van een papieren document in uw computer wordt ingelezen.
- Snelkieslijst** Een lijst van namen en nummers die zijn opgeslagen in het geheugen voor snelkiesnummers. De nummers staan in numerieke volgorde in de lijst.
- Snelkiezen** Een voorgeprogrammeerd nummer dat u snel kunt kiezen. U moet op **Search/Speed Dial** en op **#** drukken en de tweecijferige code indrukken om het kiezen te starten.
- Standaardresolutie** 203 x 97 dpi. Wordt gebruikt voor tekst van normaal formaat en biedt de snelste transmissie.
- Stationsnummer** De opgeslagen informatie die bovenaan gefaxte pagina's verschijnt. Deze inforegel bevat de naam van de verzender en het faxnummer.
- Superfijne resolutie** 392 x 203 dpi. Ideaal voor zeer kleine druk en lijntekeningen.
- Taak annuleren** Annuleert een geprogrammeerde taak, zoals Uitgestelde Fax of Polling.
- Tijdelijke instellingen** Voor elke faxtransmissie en kopie kunnen bepaalde instellingen worden gemaakt die alleen voor die transmissie gelden en die geen invloed hebben op de standaardinstellingen.
- Toegangscodes** Uw eigen viercijferige code (---*) waarmee u de machine kunt bellen en vanaf een ander toestel toegang tot de machine kunt krijgen.
- Transmissie** Het vanaf de machine over de telefoonlijn verzenden van documenten naar een andere faxmachine.
- Tweede nummer** Een betaald abonnement bij het telecommunicatiebedrijf dat u een ander telefoonnummer op een bestaande telefoonlijn geeft. De Brother-machine gebruikt het nieuwe nummer om een specifieke faxlijn te simuleren.

Tweede telefoontoestel Een telefoontoestel op dezelfde lijn en met hetzelfde telefoonnummer als deze machine, maar dat op een afzonderlijk contact is aangesloten.

Tweevoudige werking De machine kan uitgaande faxen of taken in het geheugen scannen terwijl ze een fax verzendt, een fax ontvangt of een binnenkomende fax afdrukt.

Uitgestelde fax Een faxbericht dat op een gespecificeerd later tijdstip van die dag wordt verzonden.

Verzamelen (Uitsluitend zwart-witfaxen) een functie die kosten bespaart, en waarbij alle uitgestelde faxen naar hetzelfde faxnummer in één transmissie worden verzonden.

Verzendrapport Dit is een lijst met een overzicht van alle uitgaande faxverkeer. In deze lijst staan gegevens zoals het nummer van de beller en de datum en tijd.

Volume van waarschuwingston Instelling van het volume van het geluidssignaal dat u telkens hoort wanneer u een toets indrukt of een vergissing maakt.

Zoeken Een elektronische lijst van snelkiesnummers en groepsnummers. De nummers staan in alfabetische volgorde in de lijst.

Omschrijving van het product

Algemeen

Geheugencapaciteit	8 MB (MFC-3420C) 16 MB (MFC-3820CN)
Automatische documentinvoer (ADF)	Maximaal 20 pagina's Temperatuur: 20°C - 30°C Vochtigheid: 50% - 70% Papier: 80 g/m ² A4 formaat
Papierlade	100 vel van 80 g/m ²
Printertype	InkJet
Afdrukmethode	Piëzo met 75 × 4 spuitmondjes
LCD (Liquid Crystal Display)	16 tekens × 1 regel
Stroombron	220-240 Volt 50/60 Hz
Stroomverbruik	(MFC-3420C) Minimum Minder dan 3,5 Watt Stand-by: 7 Wh of minder (25°C) Piekwaarde: 22 Wh of minder (MFC-3820CN) Minimum Minder dan 4 Watt Stand-by: 9,5 Wh of minder Piekwaarde: 26 Wh of minder

Afmetingen

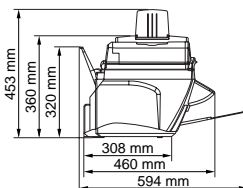
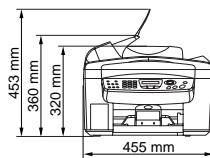

Gewicht	10 kg (MFC-3420C) 11 kg (MFC-3820CN)
Geluidsemissie	In bedrijf: 48 dB A of minder Stand-by: 35 dB A of minder
Temperatuur:	In bedrijf: 10 - 35°C Beste afdruk- kwaliteit: 20 - 33°C
Vochtigheid	In bedrijf: 20 tot 80 % (niet condenserend) Beste afdruk- kwaliteit: 20 tot 80% (niet condenserend)

Afdrukmedia

Papierinvoer

Papierlade

- **Papieroort:**
Normaal papier, gerecycled papier, inkjetpapier (gecoat papier), glanzend papier, transparanten* en enveloppen
- **Papierformaat:**
Letter, Legal, Executive, A4, A5, A6, JIS_B5, enveloppen (commercial No.10, DL, C5, Monarch, JE4), Photo card, indexkaart.
Voor meer informatie, Raadpleeg *Papierspecificaties voor de papierlade* op pagina 2-5.
- **Maximale capaciteit papierlade:** circa 100 vel van 80 g/m² normaal papier.

* Gebruik alleen transparanten die worden aanbevolen voor inkjetprinters.

Papieruitvoer

Maximaal 50 vel A4 normaal papier (met de bedrukte zijde naar boven op de uitvoerlade uitgeworpen)

Voor inkjet (gecoat papier) en transparanten raden wij u aan om de bedrukte pagina's direct nadat ze zijn uitgeworpen van de uitvoerlade te nemen, teneinde vlekken te voorkomen.

Kopiëren

Kleur/zwart

Kleur/zwart

Kopieersnelheid

Mono

Maximaal 9 pagina's per minuut (A4-papier)

Kleur

Maximaal 9 pagina's per minuut (A4-papier)

Exclusief de tijd die het duurt om het papier in te voeren.

Gebaseerd op het standaardpatroon van Brother.

Snelle modus

Meerdere kopieën

Sets van maximaal 99 pagina's

Vergroten/Verkleinen

25 % tot 400 % (in stappen van 1 %)

Resolutie

Maximaal 1200 x 1200 dpi

PhotoCapture Center (uitsluitend MFC-3820CN)

Beschikbare media

CompactFlash®

(Microdrive™ is niet uitwisselbaar)

(Compact I/O-kaart zoals Compact LAN-kaart en Compact Modem-kaart worden niet ondersteund.)

SmartMedia® (3.3V)

(Niet beschikbaar voor gebruik met ID)

Memory Stick®

(Niet beschikbaar voor muziekgegevens met MagicGate)

SD (Secure Digital)-geheugenkaart

Bestandsextensie

(Mediaformaat)

DPOF, EXIF, DCF

(Beeldformaat)

Fotoafdruk: JPEG*, TIFF

Naar een kaart scannen: JPEG, PDF (kleur)

TIFF, PDF (zwart)

* Progressieve JPEG-indeling is niet beschikbaar.

Kleurverbetering

Kleur verbeteren

Aantal bestanden

Maximaal 999 bestanden in de mediakaart

Map

Bestand moet in het 3e stratum van de map of mediakaart zitten

Fax

Compatibiliteit	ITU-T Groep 3
Coderingsysteem	MH/MR/MMR/JPEG
Modemsnelheid	Automatische fallback 14.400 bps: (MFC-3420C) 33.600 bps: (MFC-3820CN)
Documentgrootte	Breedte ADF: 148 mm tot 216 mm Hoogte ADF: 148 mm tot 356 mm Breedte glasplaat: maximaal 216 mm Hoogte glasplaat: maximaal 297 mm
Scanbreedte	208 mm
Afdrukbreedte	204 mm
Grijstinten	256 grijstinten
Pollingtypen	Standard, Secure, Timer, Sequential: (uitsluitend zwart-wit)
Contrastregeling	Automatisch/licht/donker (handmatig instellen)
Resolutie	<ul style="list-style-type: none">• Horizontaal 203 dots/inch (8 dots/mm)• Verticaal Standaard:<ul style="list-style-type: none">3,85 regels/mm (zwart)7,7 regels/mm (kleur)Fijn: 7,7 regels/mm (zwart/kleur)Foto: 7,7 regels/mm (zwart)Superfijn: 15,4 regels/mm (zwart)
Snelkiezen	40 stations (MFC-3420C) 100 stations (MFC-3820CN)
Groepsverzenden	90 stations (MFC-3420C) 150 stations (MFC-3820CN)
Automatisch opnieuw kiezen	3 keer met 5 minuten tussenpauze
Autom. beantwoorden	na 2, 3, 4, 5, 6, 7, 8, 9 of 10 keer overgaan
Bron van communicatie	Openbaar telefoonnetwerk

Verzenden vanuit het geheugen	Maximaal 200* ¹ /170* ² pagina's (MFC-3420C) Maximaal 480* ¹ /400* ² pagina's (MFC-3820CN)
Ontvangst zonder papier (Geh.ontvangst)	Maximaal 200* ¹ /170* ² pagina's (MFC-3420C) Maximaal 480* ¹ /400* ² pagina's (MFC-3820CN)

*1 "Pagina's" verwijst naar de "Brother Standard Chart No. 1" (een standaard zakelijke brief, standaardresolutie, MMR-code) Specificaties en gedrukt materiaal kunnen zonder vooraankondiging worden gewijzigd.

*2 "Pagina's" verwijst naar de "ITU-T Test Chart #1" (een standaard zakelijke brief, standaardresolutie, MMR-code). Specificaties en gedrukt materiaal kunnen zonder vooraankondiging worden gewijzigd.

Scanner

Kleur / monochroom	Kleur / monochroom
TWAIN-uitwisselbaar	Ja (voor Windows® 98 / 98SE / Me / 2000 Professional) Mac OS® 8.6-9.2/Mac OS® X 10.2.1 of hoger
WIA-uitwisselbaar	Ja (Windows® XP)
Resolutie	Maximaal 9.600 × 9.600 dpi (geïnterpoleerd)* Maximaal 600 × 2.400 dpi (optisch) * Maximum 1.200 x 1.200 dpi scanning onder Windows® XP (resolutie maximaal 9.600 x 9.600 dpi kan worden geselecteerd via Brother scanner utility)
Scansnelheid	Kleur: maximaal 5 seconden mono: maximaal 3 seconden (A4-formaat in 100 × 100 dpi)
Documentgrootte	ADF-breedte: 148 mm tot 216 mm ADF-hoogte: 148 mm tot 356 mm Breedte glasplaat: maximaal 216 mm Hoogte glasplaat: maximaal 297 mm
Scanbreedte	210 mm
Grijstinten	256 grijstinten



Scannen in Mac OS® X wordt ondersteund vanaf Mac OS® X 10.2.1 of hoger.

Printer

Printerstuurprogramma (driver)	Stuurprogramma voor Windows® 98 / 98SE / Me / 2000 Professional en XP, dat Brother Native Compression ondersteunt en bi-directioneel is Apple® Mac® QuickDraw® stuurprogramma Voor Mac OS® 8.6-9.2/Mac OS® X 10.1/10.2.1 of hoger
Resolutie	Maximaal 4800 x 1200 geoptimaliseerde dots per inch (dpi)* 1200 x 1200 dots per inch (dpi) 600 x 600 dots per inch (dpi) 600 x 300 dots per inch (dpi) 600 x 150 dots per inch (dpi) * <i>Zwart-wit afdrukken</i> : de machine drukt met zwarte inkt maximaal 4800 x 1200 geoptimaliseerde dpi wanneer de Photo-modus is geselecteerd in het printerstuurprogramma. * <i>Afdrukken in kleur</i> : de machine gebruikt Brother's OP -technologie om de afdrukresolutie automatisch te variëren voor de hoogste afdrukkwaliteit. Brother's OP-technology wordt tijdens het afdrukken in kleur automatisch geactiveerd met behulp van de Photo-modus, en selecteert de juiste afdrukresolutie voor de afdruktaak met een maximum van 4800 x 1200 geoptimaliseerde dpi wanneer u afdrukt op kwaliteitsfotopapier. * Kwaliteit van de afgedrukte afbeelding varieert op basis van verscheidene factoren zoals de resolutie van de ingaande afbeelding, en de afdrukmedia.
Afdruksnelheid	maximaal 14 pagina's per minuut (mono)* maximaal 12 pagina's per minuut (kleur)* * Gebaseerd op het standaard patroon van Brother. * A4-formaat in ontwerpmodus. * Exclusief de tijd die het duurt om het papier in te voeren.
Afdrukbreedte	204 mm (8,03 inch)
Op schijf geladen lettertypen	35 TrueType

Interfaces

USB	Er dient een standaard USB-kabel te worden gebruikt die niet langer is dan 2,0 meter.
------------	---

Vereisten voor de computer

Minimale systeemvereisten						
Computerplatform en versie van besturingsstelsel		Processor Minimum snelheid	Minimum hoeveelheid RAM	Aanbevolen hoeveelheid RAM	Beschikbare ruimte op de harde schijf	
					Stuurprogramma	Toepassingssoftware ^{*1}
Windows®-besturingsstelsel	98, 98SE	Pentium 75 MHz	24 MB	32 MB	80 MB (MFC-3420C) 160 MB (MFC-3820CN)	100 MB
	Me	Pentium 150 MHz	32 MB	64 MB		
	2000 Professional	Pentium 133 MHz	64 MB	128 MB		
	XP*3	Pentium 233 MHz			180 MB	
Besturingsstelsel voor Apple® Macintosh®	Mac OS® 8.6 - 9.2 (afdrukken, scannen*4 en PC-FAX alleen verzenden)	Alle basismodellen voldoen aan de minimum vereisten	32 MB	64 MB	80 MB	200 MB
	Mac OS® X 10.1/10.2.1 of hoger (Uitsluitend afdrukken*5, scannen*2*4, PC-FAX Send en Remote Setup*6)		128 MB	160 MB		
OPMERKING: alle wettig gedeponeerde handelsmerken waarnaar hier wordt verwezen, zijn het eigendom van de respectieve bedrijven.						
Ga voor de meest recente stuurprogramma's naar het Brother Solutions Center op http://solutions.brother.com .						



*1 Toepassingssoftware is anders voor Windows® dan voor Macintosh®

*2 Scannen wordt ondersteund vanaf 10.2.1 of hoger.

*3 Maximum 1200 x 1200 dpi scannen met Windows® XP. (De hoogste resolutie die u met behulp van de Brother faciliteit kunt selecteren, is 9600 x 9600 dpi.)

*4 Speciale "Scan"-toets en direct Network Scanning (MFC-3820CN) niet ondersteund in het Mac®-besturingsstelsel.

*5 Afdrukken via het netwerk, en PC-FAX verzenden wordt ondersteund vanaf Mac OS® X 10.2.4 of hoger. (MFC-3820CN)

*6 Externe netwerkinstelling wordt niet ondersteund in Mac® Operating System. (MFC-3820CN)

Verbruiksartikelen

Inkt

Zwarte en drie aparte kleureninktpatronen, los van de printkoppen.

Gebruiksduur van inktpatroon

Circa 500 pagina's/zwarte patroon bij een bladvulling van 5 % en een resolutie 600 x 150 dpi (Snel).

Circa 400 pagina's/kleurenpatroon bij een bladvulling van 5 % en een resolutie van 600 x 150 dpi (Snel).

Deze cijfers zijn gebaseerd op opeenvolgend afdrukken; de werkelijke cijfers kunnen variëren, afhankelijk van de regelmaat waarmee wordt afgedrukt en het aantal pagina's dat wordt afgedrukt.

De machine zal de printkoppen zo af en toe reinigen om de afdrukkwaliteit te handhaven. Hierbij wordt een kleine hoeveelheid inkt verbruikt.

Netwerk (LAN) (uitsluitend MFC-3820CN)

U kunt de machine op een netwerk aansluiten ten behoeve van afdrukken en scannen via het netwerk, en internetfax. Tevens is de software Brother BRAdmin Professional Network Management opgenomen.

Ondersteuning van:

Windows® 98 / Me / 2000 / XP

Mac OS® 8.6 - 9.2, Mac OS® X 10.2.4 of hoger*

Ethernet 10/100 BASE-TX Auto Negotiation
TCP/IP

RARP, BOOTP, DHCP, APIPA, NetBIOS, WINS
LPR/LPD, Port9100, SMTP/POP3
SSDP, Rendezvous, FTP

* Netwerkafdrukken en PC-FAX zijn beschikbaar voor Mac OS® 8.6-9.2, Mac OS® 10.2.4 of hoger.

* Mac OS® 8.6-9.2 (Quick Draw over TCPIP)

* Mac OS® X 10.2.4 of hoger (Rendezvous)

* Netwerkscannen en externe instelling zijn niet beschikbaar voor Mac.

* Media drive is niet beschikbaar voor Mac.

Bijgeleverde hulpprogramma's:

BRAdmin Professional (Windows®)



BRAdmin Professional wordt niet ondersteund in Mac OS®.

Index

- A**
- Aansluiten
 - extern ANTW.APP. 1-10
 - extern toestel 1-9
 - Aansluiting op meerdere lijnen (PBX) 1-13
 - ADF (automatische documentinvoer) 2-1, 6-2
 - ADF deksel 13-4
 - Afdrukken
 - fax uit geheugen 5-6
 - gebied 2-7
 - kwaliteit verbeteren 13-12
 - problemen 13-8
 - rapport 9-3
 - resolutie S-6
 - specificaties S-6
 - stuurprogramma's S-6
 - vastgelopen papier 13-5
 - Annuleren
 - Fax Doorzenden 8-5
 - faxtaken in geheugen 6-10
 - Pager 8-5
 - taken die wachten op herhaald kiezen 6-11
 - Antwoordapparaat (TAD) 1-10
 - aansluiten 1-12
 - Automatisch
 - faxberichten ontvangen 5-1
 - faxnummer opnieuw kiezen 6-8
 - kiezen 7-1
 - verzenden 6-4
- B**
- Belvertraging, instellen 5-3
- C**
- CNG-tonen 1-7
 - Creditcardnummers 7-5
- D**
- Datum en tijd 4-1
 - De machine transporteren 13-16
 - De MFC programmeren 3-1, 3-2
 - Draadloze telefoon 5-8
- E**
- ECM-modus (foutencorrectie) 1-8
 - Enveloppen 2-5, 2-7
 - EXT
 - extern toestel 1-10
 - TAD (antwoordapparaat) 1-10
 - Extern toestel 1-9
- F**
- Fax Doorzenden
 - wijzigen, vanaf een ander toestel 8-5, 8-6
 - Fax Opslaan 8-2
 - afdrukken uit geheugen 5-6
 - inschakelen 8-2
 - Reserveafdruk 8-2
 - Fax waarnemen 5-5
 - Fax, stand-alone
 - ontvangen 5-1
 - Belvertraging, instellen 5-3
 - Fax Doorzenden 8-5
 - opvragen vanaf een ander toestel 8-6
 - problemen 13-8
- INDEX I - 1**

van een tweede	
telefoontoestel	5-7
verkleinen om op papier	
te passen	5-6
verzenden	6-1
annuleren vanuit	
geheugen	6-11
automatisch	6-4
contrast	6-6
Direct verzenden	6-9
faxmodus instellen	6-1
Groepsverzenden	6-12
handmatig	6-5
internationaal	6-13
kleurenfax	6-8
opnieuw kiezen	7-6
resolutie	6-7
uitgesteld	6-14
vanuit de ADF	6-2
vanuit geheugen	
(tweevoudige werking)	6-9
via de glasplaat	6-3
Fax/Tel-modus	
Belvertraging	5-3
Code voor het aannemen	
van de telefoon	5-7
dubbel belsignaal	
(telefoongesprekken)	5-4
F/T-beltijd	5-4
faxen ontvangen	5-7
Faxontvangstcode	5-7
op een tweede toestel	
aannemen	5-7
Faxcodes	
Code voor het aannemen	
van de telefoon	5-7
Faxontvangstcode	5-7
Toegangscode	8-3
wijzigen	5-8, 8-3
Foutmeldingen op het	
LCD-scherm	13-1
Comm. Fout	13-1
Geheugen vol	13-2
Inktpatroon leeg	13-3
Niet opgeslagen	6-2
Papier nazien	13-2
foutmeldingen op het	
LCD-scherm	
Geheugen vol	
tijdens het scannen	
van een document	10-3
G	
Grijstinten	S-4, S-5
Groepen voor groepsverzenden	
.....	7-3
Groepsverzenden	6-12
groepen instellen voor	7-3
H	
Handmatig	
kiezen	6-1
ontvangen	5-1
verzenden	6-5
HELP	
berichten weergeven	3-1
navigatietoetsen	3-2
Helplijst	9-3
I	
Inktpatronen	
inktvolume controleren	13-15
vervangen	13-21
Inkstippenteller	13-21
Instellen	
Datum en tijd	4-1
Stationsnummer	
(kopregel van fax)	
tekst invoeren	4-2

K

- Kiezen
 - automatisch verzenden 6-4
 - een pauze 7-6
 - faxnummer automatisch
 - opnieuw kiezen 6-8
 - Groepen 6-12
 - handmatig 6-1
 - Snelkiezen 6-2
 - toegangscode en
 - creditcardnummers 7-5
 - Zoeken 6-2
- Kleur verbeteren
 - PhotoCapture Center™ 11-11
- Kopiëren
 - contrast 10-15
 - één kopie 10-2
 - Geheugen vol 10-3
 - helderheid 10-10
 - kleur instellen 10-16
 - kopieermodus instellen .. 10-1
 - kwaliteitsinstellingen 10-15
 - meerdere exemplaren 10-2
 - Pagina-indeling 10-13
 - papier 10-8
- Sorteren
 - (uitsluitend ADF) 10-12
 - standaardinstellingen ... 10-15
 - tijdelijke instellingen 10-4
 - toets Quality 10-6
 - toetsen 10-4
 - Vergroten/Verkleinen 10-5
 - via de ADF 10-2

L

- LCD-scherm (Liquid Crystal Display) 3-1, 3-2

M

- Modus, invoeren
 - Fax 6-1
 - Kopiëren 10-1
 - Scannen 1-3

O

- Onderhoud, routine 13-19
- Ontvangststand 5-2
 - Alleen Fax 5-1
 - Extern ANTW.APP. 5-1
 - Fax/Tel 5-1
 - Handmatig 5-1
- Opslag in geheugen 3-1
- Opvragen vanaf een
 - ander toestel 8-4
 - faxen opvragen 8-6
 - opdrachten 8-5
 - toegangscode 8-3, 8-4
- Overzicht van het bedieningspaneel 1-2

P

- PABX 1-13, 4-4, 4-5
- Papier 2-4, S-2
 - capaciteit 2-5
 - formaat van origineel 2-1
 - Type 4-8
- PhotoCapture Center™
 - Afbeeldingen
 - afdrukken 11-6
 - CompactFlash® 11-1
 - DPOF-afdrukken 11-8
 - Index afdrukken 11-5
 - Memory Stick® 11-1
 - SmartMedia® 11-1
 - specificaties S-3
- Problemen oplossen 13-1
 - afdrukkwaliteit 13-12

als u problemen hebt	
faxen afdrukken of	
ontvangen	13-8
faxen verzenden	13-9
inkomende	
telefoontjes	13-9
problemen met de	
printer	13-10
problemen met de	
telefoonlijn	13-9
foutmeldingen op het	
LCD-scherm	13-1
inktvolume	
controleren	13-15
vastgelopen origineel	13-4
vastgelopen papier	13-5

R

Rapporten	9-1
afdrukken	9-3
Faxjournaal	9-3
Gebruikersinstellingen	9-3
Helplijst	9-3
Kieslijst	9-3
Netwerkconfiguratie	9-3
Verzendrapport	9-1, 9-3
Redial/Pause	6-8
Reinigen	
geleiderol	13-20
printkop	13-12
scanner	13-19
Resolutie	
afdrukken	S-6
fax (standaard, fijn,	
superfijn, foto)	S-4
instellen voor de	
volgende fax	6-7
kopiëren	S-3
scannen	S-5

S

Snelkiezen	
kiezen	6-2
wijzigen	7-2
Speciale telefoonfuncties op	
een enkele telefoonlijn	
.....	1-13, 13-9
Stroomstoring	3-1

T

Tabel voor menuselectie	3-1
Tekst, invoeren	4-3
speciale tekens	4-4
Telefoon/Beantw.	
(antwoordapparaat),	
extern	1-10, 5-1
aansluiten	1-10, 1-12
Ontvangststand	5-1
uitgaand bericht	
opnemen	1-12
Telefoonlijn	
aansluitingen	1-12
problemen	13-9
verscheidene lijnen (PBX)	
.....	1-13
Tijdelijke	
kopieerinstellingen	10-4
toegangscode, opslaan en	
kiezen	7-5
toets Options (kopiëren)	
Helderheid	10-10
Papierformaat	10-9
Type papier	10-8
toets Quality (kopiëren)	10-4
Tweede toestel,	
gebruiken	5-7
Tweevoudige werking	6-9

U

Uitgestelde fax	6-14
-----------------------	------

V

Vastlopen	
origineel	13-4
papier	13-4
Veiligheidsmaatregelen	iv, 12-2
Verbruiksartikelen	S-8
Verkleinen	
kopieën	10-5
verkleinen	
lange faxen	5-6
Verzamelen (van uitgestelde batchtransmissies)	6-15
Verzendslot	6-17, 6-18
Volume, instellen	4-9
bel	4-9
luidspreker	4-10
waarschuwingstoon	4-9

Opvragen vanaf een ander toestel - Overzicht

Als u voicemail of faxen wilt ontvangen terwijl u niet bij de machine bent, kunt u de onderstaande kaart gebruiken als geheugensteuntje om uw berichten vanaf een ander toestel op te vragen. Knip de kaart uit, vouw deze zoals aangegeven dubbel en bewaar deze in uw portemonnee of organizer. Door deze kaart bij de hand te houden kunt u optimaal profiteren van de functies van de MFC als Fax Doorzenden, Pager en het vanaf een ander toestel opvragen van uw faxberichten.

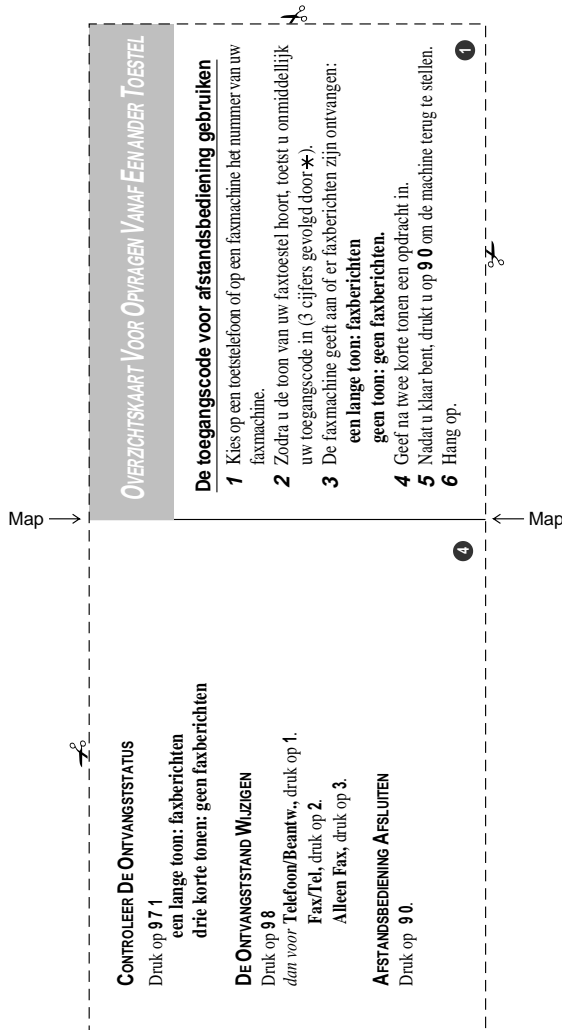

De toegangscode voor afstandsbediening veranderen

Wanneer u de machine gebruikt:

- 1 Druk op **Menu/Set**, 2, 3.
- 2 Het * kan niet worden gewijzigd.
Toets een driecijferig nummer in (000-999).
- 3 Druk op **Menu/Set**.
- 4 Druk op **Stop/Exit**.

Opdrachten voor afstandsbediening

INSTELLING VOOR FAX DOORZENDEN VERANDEREN

Druk op **95**.

en vervolgens op **Zet functie UTT**, druk op 1.

en vervolgens op **"Fax doorzenden"** selecteren, druk op 2.

← Map

Programma Fax doorzenden nummer, druk op 4. Voor het nieuwe faxnummer in wachten de faxberichten moeten worden doorgestuurd, en toets vervolgens **##**.
Zet **"Fax opstaan"** aan, en druk op 6.
Zet **"Fax opstaan"** uit, en druk op 7.

EEN FAX OPVRAGEN

Druk op **96**

en vervolgens op **Alle faxen opvragen**, druk op 2.

voer nu het nummer van het externe faxtoestel in en toets **##**.

Wacht totdat u het piepje hoort, hang op en wacht.

Wis alle faxberichten, druk op 3.

Map →

At your side.
brother®

Deze machine is alleen goedgekeurd voor gebruik in het land waarin ze is gekocht. Plaatselijke Brother-kantoren of hun wederverkopers ondersteunen uitsluitend machines die in hun eigen land gekocht zijn.