

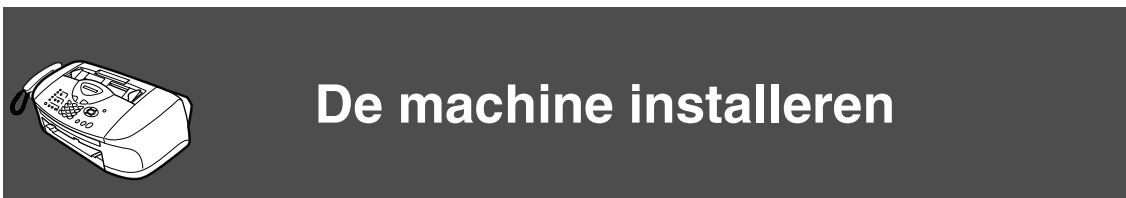









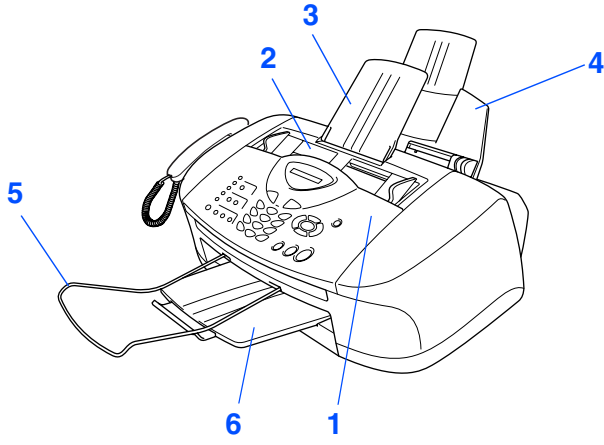
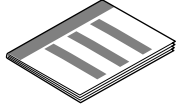
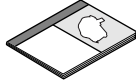

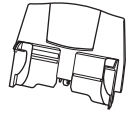
U moet eerst alle hardware instellen, pas dan kunt u de machine gebruiken.
Raadpleeg deze installatiehandleiding en volg de eenvoudige instructies voor het opstellen van de machine.

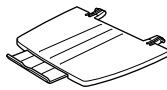





Raadpleeg voor de beste oplossing voor uw problemen of vragen het Brother Solutions Center op <http://solutions.brother.com>

Bewaar deze beknopte installatiehandleiding en de gebruikershandleiding op een veilige plaats, zodat u ze altijd snel kunt raadplegen.

Onderdelen in de doos

<p>FAX</p>  <p>1. Bedieningspaneel 2. Bovendeksel</p>		 <p>Installatiehandleiding</p>
		 <p>Gebruikershandleiding</p>
		 <p>Tip-etiketten</p>
<p>3</p>  <p>Lade voor de automatische documentinvoer (ADF-lade)</p>	<p>4</p>  <p>Papierlade</p>	 <p>Netsnoer</p>
<p>5</p>  <p>Uitvoerlade voor ADF-documenten</p>	<p>6</p>  <p>Uitvoerlade</p>	 <p>Telefoonsnoer</p>
 <p>Hoorn van telefoon</p>		 <p>Gekrulde telefoonsnoer voor hoorn</p>
 <p>Zwart (LC800BK)</p>	 <p>Magenta (LC800M)</p>	 <p>Geel (LC800Y)</p>
		 <p>Cyaan (LC800C)</p>
<p>Inkpatronen</p>		

Welke onderdelen er worden geleverd, kan van land tot land verschillen.
Bewaar alle verpakkingsmateriaal en de doos.

 <p>Waarschuwing</p>		 <p>Hint</p>	 <p>Gebruikershandleiding</p>
<p>Duidt op een waarschuwing waarmee rekening moet worden gehouden teneinde eventuele persoonlijke ongelukken te voorkomen.</p>	<p>Duidt op een waarschuwing waarmee rekening moet worden gehouden teneinde zeker te stellen dat de machine op juiste wijze wordt gebruikt of om te voorkomen dat de machine wordt beschadigd.</p>	<p>Dit zijn opmerkingen of nuttige wenken die u van pas kunnen komen bij het gebruik van de machine.</p>	<p>Verwijst naar de gebruikershandleiding.</p>

Bedieningspaneel

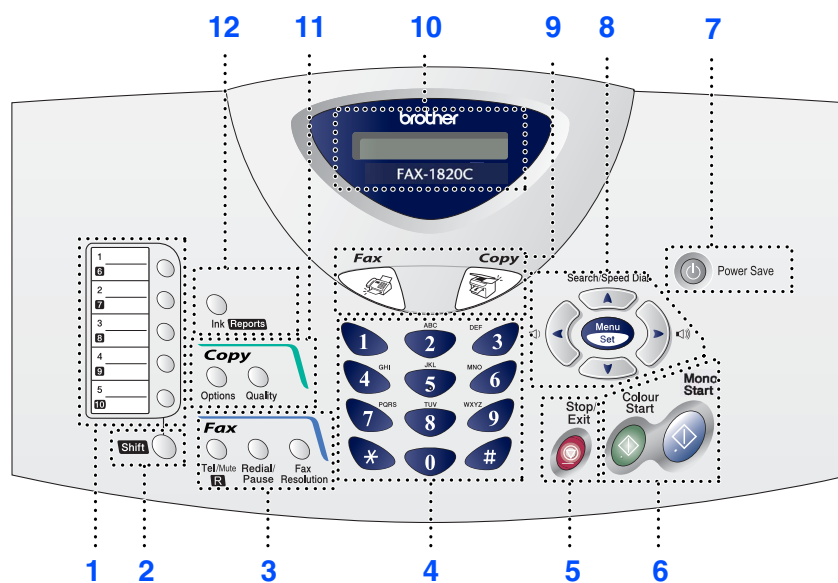

1. Tiptoetsen	5. Stop/Exit	9. Modustoetsen
2. Shift	6. Starttoetsen	10. Liquid Crystal Display (LCD)
3. Fax- en telefoontoetsen	7. Energiespaarstand	11. Kopieertoetsen (tijdelijke instellingen)
4. Kiestoetsen	8. Navigatietoetsen	12. Toets inkt/rapporten



Raadpleeg "Overzicht van bedieningspaneel" in hoofdstuk 1 van de gebruikershandleiding.

De machine installeren

1. De transportbeveiliging verwijderen	4
2. De hoorn aanbrengen	4
3. De papierlade en steunen bevestigen	5
4. Papier plaatsen.....	5
5. De telefoonlijn en het netsnoer aansluiten.....	6
6. De taal voor de meldingen op het LCD-scherm instellen.....	6
7. De inktpatronen plaatsen	7
8. Kwaliteit van kleurenblokken en uitlijning controleren	9
9. De datum en tijd instellen.....	11
10. Het stationsnummer instellen.....	12
11. Een ontvangststand selecteren	13
12. De FAX gebruiken als een printer of voor PC-FAX Send	13

De machine installeren

1 De transportbeveiliging verwijderen

- 1 Haal de beschermtape en het papier uit de ADF.
- 2 Open het bedieningspaneel/deksel door het naar u toe te trekken (①), en het bovendeksel naar achteren te tillen (②).

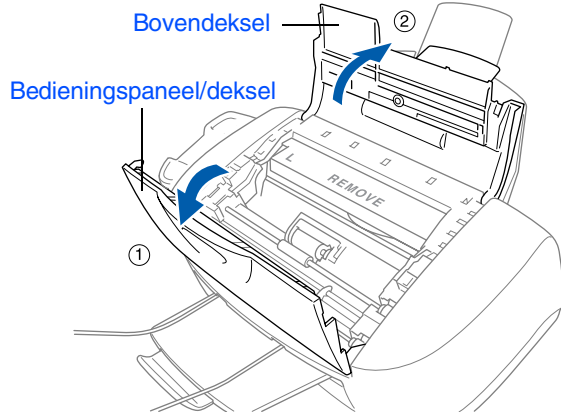

- 3 Trek de gele bescherm balk uit de machine.

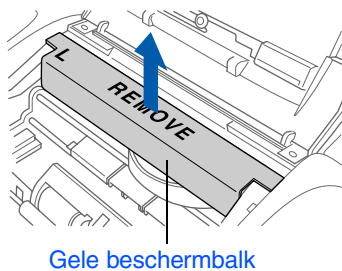

*Gooi deze balk niet weg.
U hebt hem later nodig om de machine te transporteren.*

- 4 Sluit het bovendeksel, en het deksel met de bedieningseenheid.

2 De hoorn aanbrengen

- 1 Sluit het krullende snoer aan op de machine en de hoorn.

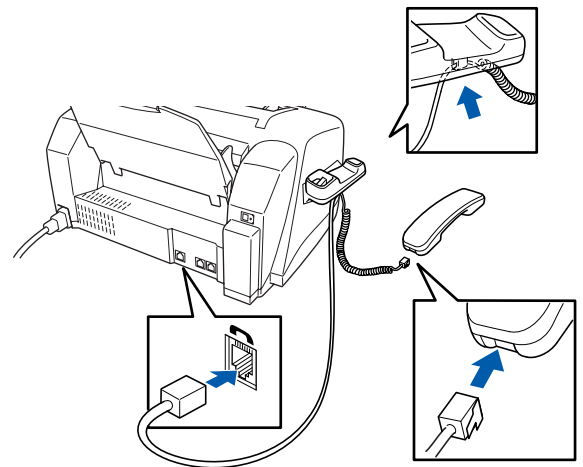

3

De papierlade en steunen bevestigen

- 1 Schuif de papierlade via de bovenkant in de achterzijde van de machine.

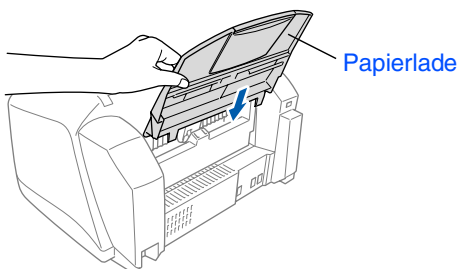

- 2 Bevestig de ADF-documentsteun.

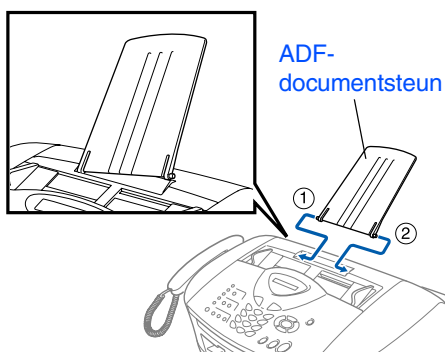

- 3 Bevestig de documentenopvang aan de uitvoersleuf en schuif de steun uit.

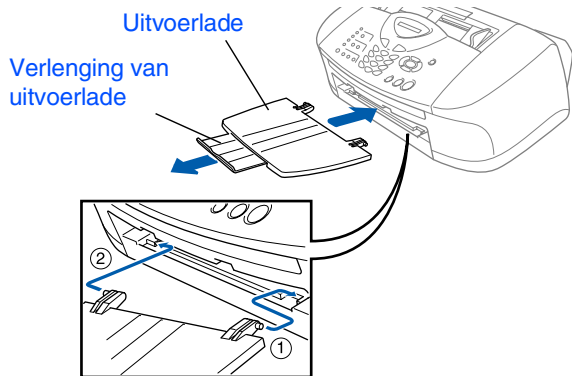

- 4 Bevestig de ADF-uitvoerlade.

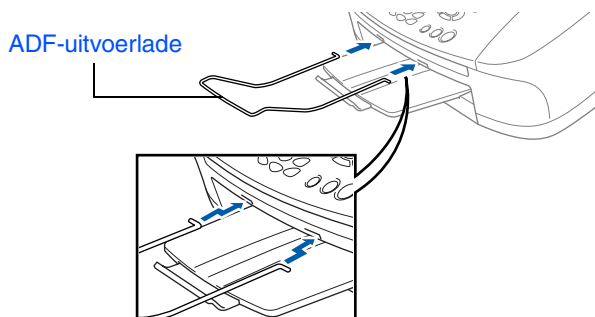

4

Papier plaatsen



U kunt maximaal 100 vel van 80 g/m² plaatsen.

Raadpleeg "Capaciteit van de papierlade" in hoofdstuk 2 van de gebruikershandleiding.

- 1 Blader de stapel papier goed door; dit om te voorkomen dat papier vastloopt of scheef wordt ingevoerd.

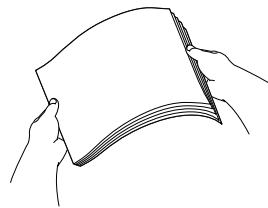

- 2 Vouw de papiersteun uit, druk de papiergeleider in en stel deze af op de breedte van het papier.

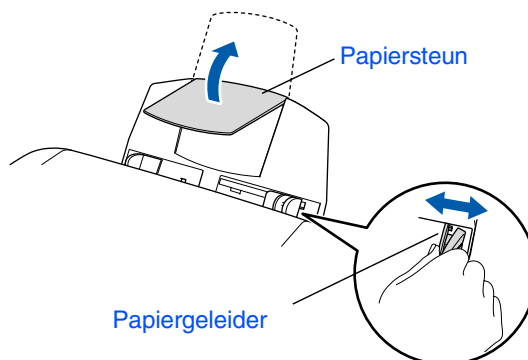

- 3 Plaats het papier voorzichtig in de invoer. Zorg dat de te bedrukken zijde naar u toe is gericht en dat het papier niet boven de markering voor maximum papierhoogte uitsteekt.

Maximum papierhoogte

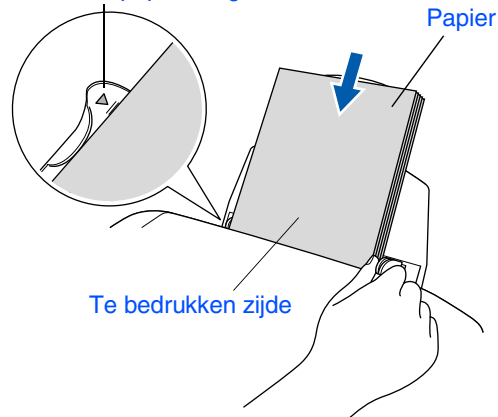

De machine installeren

5 De telefoonlijn en het netsnoer aansluiten

- 1 Sluit het netsnoer aan.

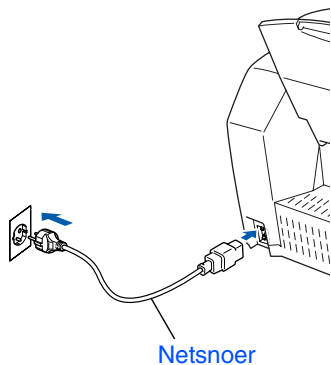

- 2 Sluit het telefoonsnoer aan.
Sluit het ene uiteinde van het telefoonsnoer aan op de ingang van de MFC met aanduiding **LINE** en het andere uiteinde op een modulaire wandstekker.

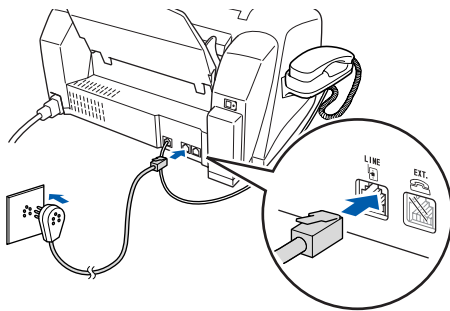

⚠ Waarschuwing

- De machine moet worden voorzien van een stekker met drie pennen.
- Aangezien de machine via het stopcontact is geaard, kunt u uzelf tegen mogelijke elektrische gevaren op het telefoonnetwerk beschermen door de machine aan te laten staan wanneer u deze op een telefoonlijn aansluit. Wanneer de machine moet worden verplaatst, beschermt u uzelf door eerst de telefoonlijn af te sluiten en pas daarna de stekker uit het stopcontact te halen.



Als u een telefoonlijn met een extern toestel deelt, dient u de aansluitingen zoals hieronder afgebeeld uit te voeren.

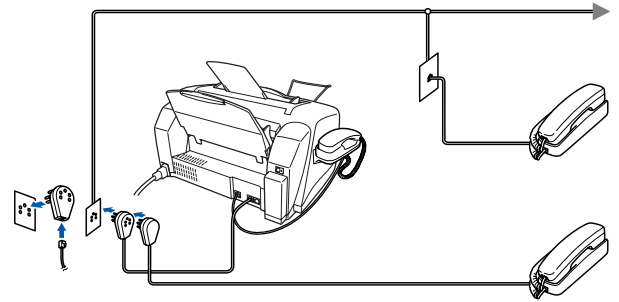

Als u een telefoonlijn met een extern antwoordapparaat deelt, dient u het zoals hieronder afgebeeld aan te sluiten.





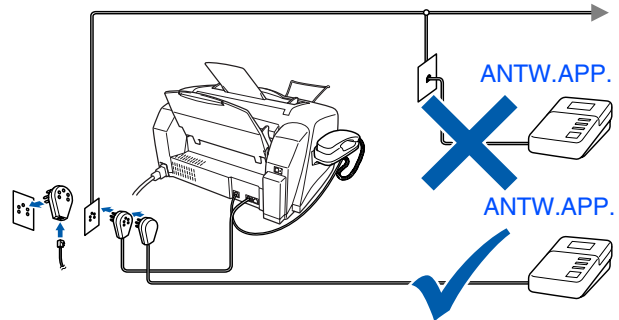

Selecteer de ontvangststand "External TAD" als u een extern antwoordapparaat gebruikt. Raadpleeg "De machine aansluiten" in hoofdstuk 1 van de gebruikershandleiding voor meer details.



6

De taal voor de meldingen op het LCD-scherm instellen

De meldingen op het LCD-scherm kunnen worden weergegeven in het Nederlands, Frans of Engels.

- 1 Druk op **Menu/Set**, , .
- 2 Druk op  of  om NEDERLANDS, FRANS of ENGELS te selecteren, en druk op **Menu/Set**.

De inktpatronen plaatsen

⚠ Waarschuwing

Mocht u inkt in uw ogen krijgen, spoel ze dan onmiddellijk uit met water en raadpleeg een arts als uw ogen geïrriteerd raken.

- 1 Zorg dat de machine aanstaat. Het LCD-scherm toont:

Cartridge nazien

- 2 Open het bedieningspaneel/deksel door het naar u toe te trekken (1), en til het bovendeksel naar achteren (2). De printkoppen gaan naar de positie voor het vervangen van de inktpatronen.

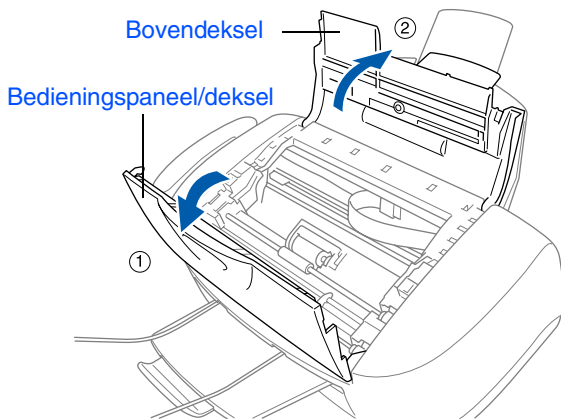

- 3 Druk tegelijkertijd op de vier deksels van de kleureninktpatronen zodat deze omhoog komen.

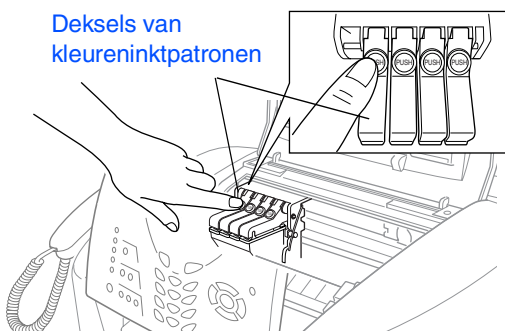

- 4 Verwijder het witte transportdeksel door het naar u toe te trekken.

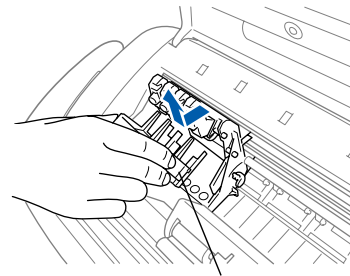

Witte transportdeksel



- De onderkant van het witte transportdeksel is bedekt met inkt die vlekken kan veroorzaken. Veeg dus de onderkant schoon alvorens u het deksel ergens neerzet.
- Gooi het witte transportdeksel niet weg. U hebt het nodig wanneer u de machine moet vervoeren.

- 5 Verwijder de zwarte inktpatroon.

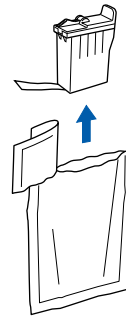

- 6 Verwijder de afdichttape voorzichtig van de inktpatroon. Trek de afdichttape er langzaam en voorzichtig af om morsen en verontreiniging van handen en kleren te voorkomen.

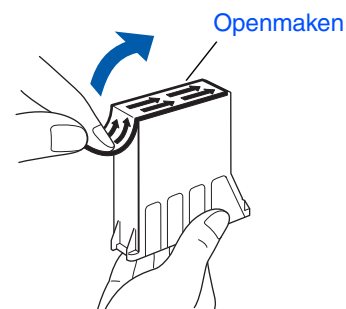

- Raak de inktopening op de patroon of de verwijderde tape niet aan.

Vervolg ...

De machine installeren

- 7 Zet de zwarte inktpatroon voorzichtig op zijn plaats.

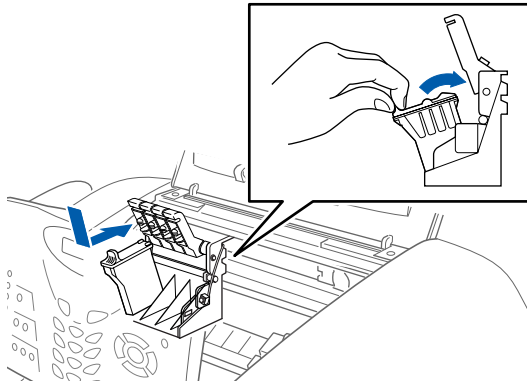

- 8 Duw op het deksel totdat het op zijn plaats klikt.

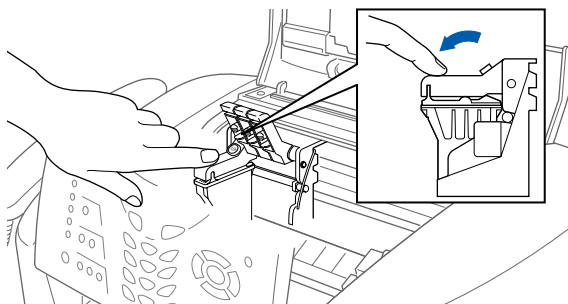

- 9 Herhaal stap 5 tot en met 8 voor alle kleureninktpatronen. Controleer aan de hand van de kleur op het deksel of de patronen op de juiste plaats zitten.
- 10 Sluit het bovendeksel en het bedieningspaneel/deksel. De machine gaat nu de printkoppen reinigen en deze cyclus duurt ongeveer vier minuten.

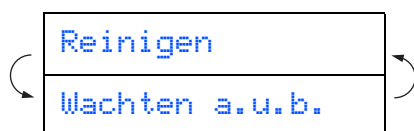

- Verwijder **GEEN** inktpatronen wanneer u ze niet hoeft te vervangen. Als u dit toch doet, kan dit de hoeveelheid inkt verminderen en weet de machine niet hoeveel inkt er nog in de patroon zit.
- Schud de inktpatronen **NIET**. Als u inkt op uw lichaam of kleding hebt gemorst, was deze dan onmiddellijk met zeep of een wasmiddel.
- Brother raadt u met klem aan om de met deze machine meegeleverde inktpatronen niet na te vullen. Wij raden u bovendien met klem aan om uitsluitend originele inktpatronen van het merk Brother te gebruiken. Als u probeert om eventuele niet-uitwisselbare inkt en/of patronen in deze machine te gebruiken, kan de machine worden beschadigd en/of kan de afdrukkwaliteit negatief worden beïnvloed. Problemen die voortvloeien uit het gebruik van inkt en/of patronen van andere merken worden niet gedekt door onze garantie. Om uw investering te beschermen en optimale afdrukkwaliteit te handhaven, is het zaak dat u lege inktpatronen uitsluitend vervangt door originele patronen van Brother.



- Als de kleuren zijn gemengd omdat u een inktpatroon in de verkeerde kleurpositie hebt geïnstalleerd, moet u nadat de patroon op de juiste plaats is geïnstalleerd de printkop diverse keren reinigen, pas dan mag u gaan afdrukken. (Raadpleeg "De printkop reinigen" op pagina 12-11 van de gebruikershandleiding.)
- Installeer een inktpatroon na het openen in de machine en verbruik hem binnen zes maanden na de installatie. Gebruik ongeopende inktpatronen vóór de uiterste verbruiksdatum die op de doos vermeld staat.
- Als op het LCD-scherm de melding **INKT LEEG** wordt weergegeven nadat u de inktpatronen hebt geïnstalleerd, dient u te controleren of ze op juiste wijze zijn geïnstalleerd.

Kwaliteit van kleurenblokken en uitlijning controleren

- 1 Nadat het reinigen is voltooid, wordt op het LCD-scherm het volgende weergegeven:

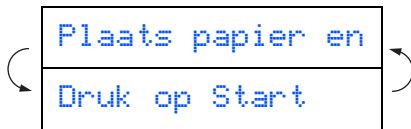

- 2 Zorg dat er papier in de papierlade zit. Druk op **Colour Start**.
- 3 De machine begint de testpagina af te drukken (alleen wanneer de inktpatronen voor de eerste keer worden geïnstalleerd).

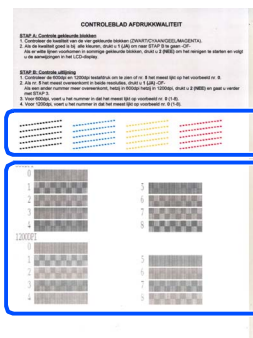

Controle in **stap A**

Controle in **stap B**

Stap A: kwaliteit van kleurenblokken controleren

- 1 Op het LCD-scherm wordt het volgende weergegeven.

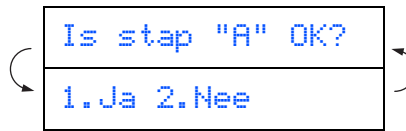

Controleer de kwaliteit van de vier kleurenblokken die worden gevormd door de korte lijnen die op de testpagina zijn afgedrukt. (ZWART/CYAAN/GEEL/MAGENTA)

- 2 Wanneer alle regels duidelijk en zichtbaar zijn, drukt u **1** op de kiestoetsen om naar **STAP B: Uitlijning controleren** te gaan, ---OF--- wanneer u ziet dat er korte strepen ontbreken, drukt u **2** op de kiestoetsen en gaat u naar **3**.

OK

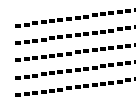

Niet OK



- 3 U wordt gevraagd of de afdrukkwaliteit voor elke kleur in orde is. Druk op **1** of **2** op de kiestoetsen.

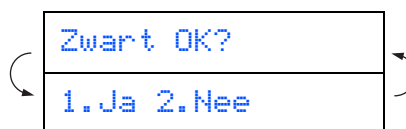

Wanneer u voor iedere kleur **1** (Ja) of **2** (Nee) hebt geselecteerd, toont het LCD-scherm het volgende.

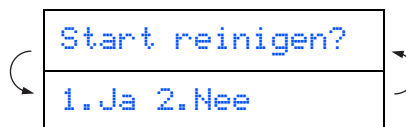

Druk op **1** (Ja), en de machine gaat de kleuren reinigen.

Druk op **Colour Start** wanneer het reinigen is voltooid. De machine drukt de testpagina nogmaals af, en de eerste stap van STAP A wordt herhaald.

De machine installeren

Stap B: Uitlijning controleren

- 1 Op het LCD-scherm wordt het volgende weergegeven.

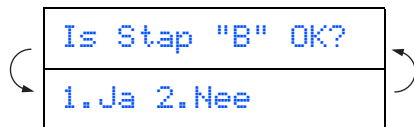

Controleer de testafdrukken voor 600 dpi en 1200 dpi om te zien of **nummer 5** het beste overeenkomt met het correcte voorbeeld (**nummer 0**). Druk op **1** wanneer **nummer 5** overeenkomt.

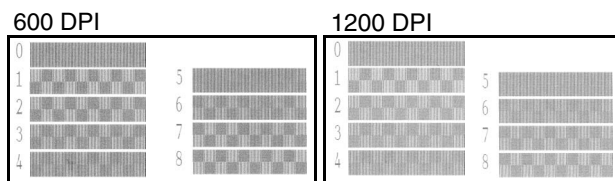
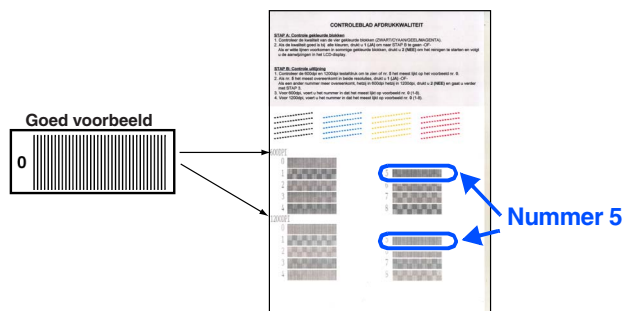

Als het nummer van een andere testafdruk beter bij 600 dpi of 1200 dpi past, moet u op **2** drukken om Nee te selecteren, en gaat u door naar stap **2**.

- 2 Kies voor 600 dpi het nummer (1-8) van de testafdruk dat het beste overeenkomt met het voorbeeld **nummer 0** en voer het in met behulp van de kiestoetsen.

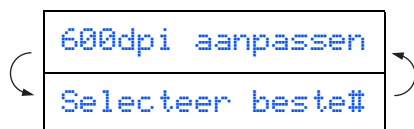

- 3 Kies voor 1200 dpi het nummer (1-8) van de testafdruk dat het beste overeenkomt met het voorbeeld **nummer 0**.

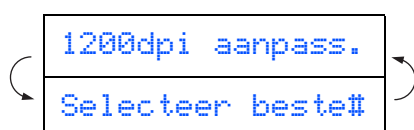

De kwaliteitscontrole is nu voltooid.

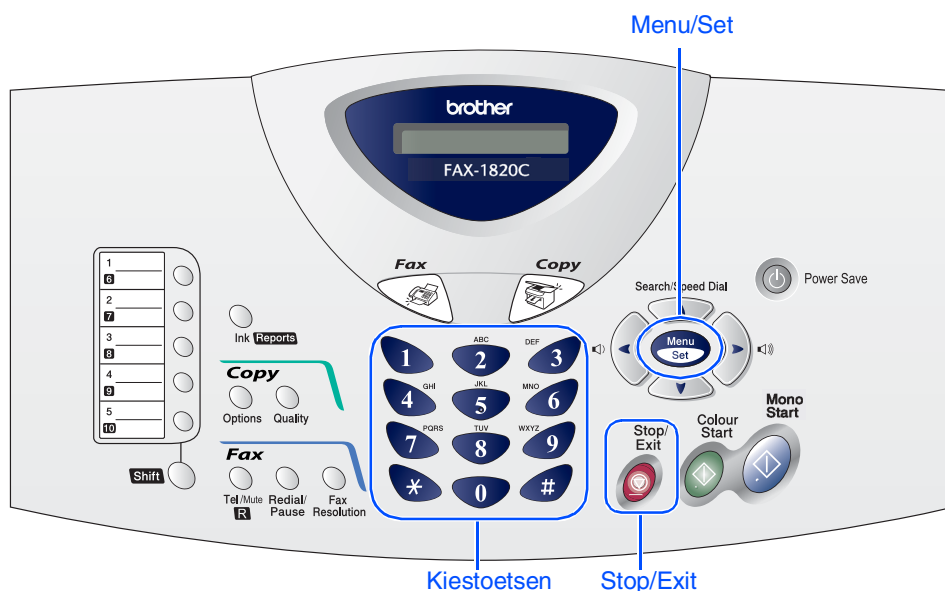

9 De datum en tijd instellen

De machine geeft de datum en de tijd weer, en deze gegevens worden afgedrukt op elke fax die u verzendt.

- 1 Druk op **Menu/Set**.
- 2 Druk op **0**.
- 3 Druk op **2**.
- 4 Toets de laatste twee cijfers van het jaar in met behulp van de kiestoetsen, en druk op **Menu/Set**.

Jaar: 2004

(voer bijvoorbeeld **0, 4** in voor 2004.)

- 5 Voer met behulp van de kiestoetsen de twee cijfers voor de maand in, en druk op **Menu/Set**.

Maand: 03

(voer bijvoorbeeld **0, 3** in voor maart.)

- 6 Voer met behulp van de kiestoetsen de twee cijfers voor de dag in, en druk op **Menu/Set**.

Dag: 01

(voer bijvoorbeeld **0, 1** in.)

- 7 Voer met behulp van de kiestoetsen de tijd in 24-uurnotatie in, en druk op **Menu/Set**.

Tijd: 15:25

(voer bijvoorbeeld **1, 5, 2, 5** in voor 15:25)

- 8 Druk op **Stop/Exit**.



*Als u deze procedure vanaf stap 1 wilt herhalen, drukt u op **Stop/Exit**.*

De machine installeren

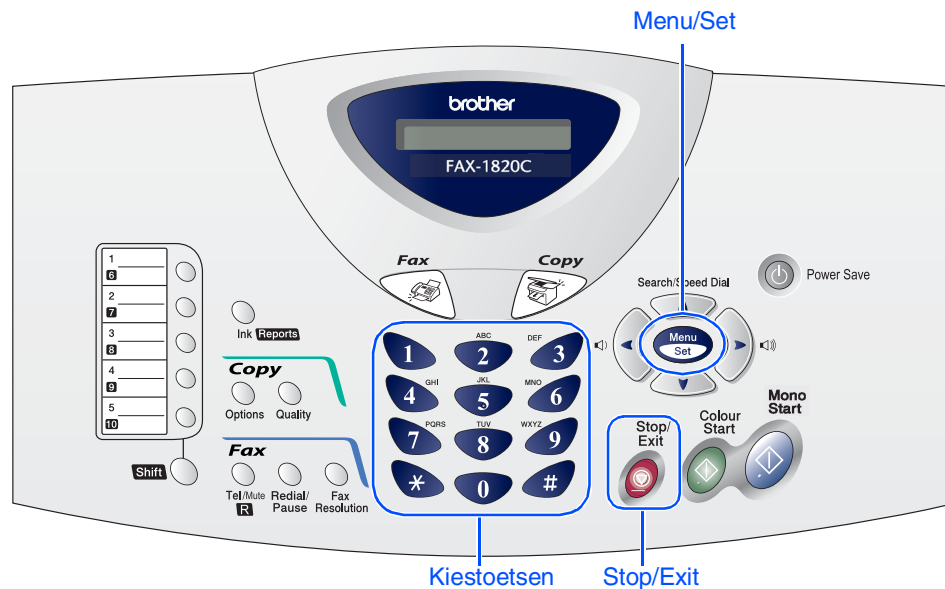

10 Het stationsnummer instellen

U kunt uw naam en faxnummer opslaan, zodat deze gegevens worden afgedrukt op alle faxpagina's die u verstuurt.

- 1 Druk op **Menu/Set**.
- 2 Druk op **0**.
- 3 Druk op **3**.
- 4 Toets uw faxnummer in (maximaal 20 cijfers) en druk op **Menu/Set**.

Fax: _

- 5 Voer uw naam (maximaal 20 tekens) in met behulp van de kiestoetsen, en druk vervolgens op **Menu/Set**.

Naam: _



- Raadpleeg bij het invoeren van uw naam het onderstaande schema.
- Als u tweemaal achtereen dezelfde letter wilt invoeren (bijvoorbeeld twee e's), dan drukt u tussendoor op **0** om de cursor een plaats verder te zetten.

Druk op	Een keer	Twee keer	Drie keer	Vier keer
2	A	B	C	2
3	D	E	F	3
4	G	H	I	4
5	J	K	L	5
6	M	N	O	6
7	P	Q	R	S
8	T	U	V	8
9	W	X	Y	Z



Raadpleeg "Het stationsnummer instellen" in hoofdstuk 4 van de gebruikershandleiding voor meer details.

- 6 Druk op **Stop/Exit**.



Als u deze procedure vanaf stap 1 wilt herhalen, drukt u op **Stop/Exit**.

11 Een ontvangststand selecteren

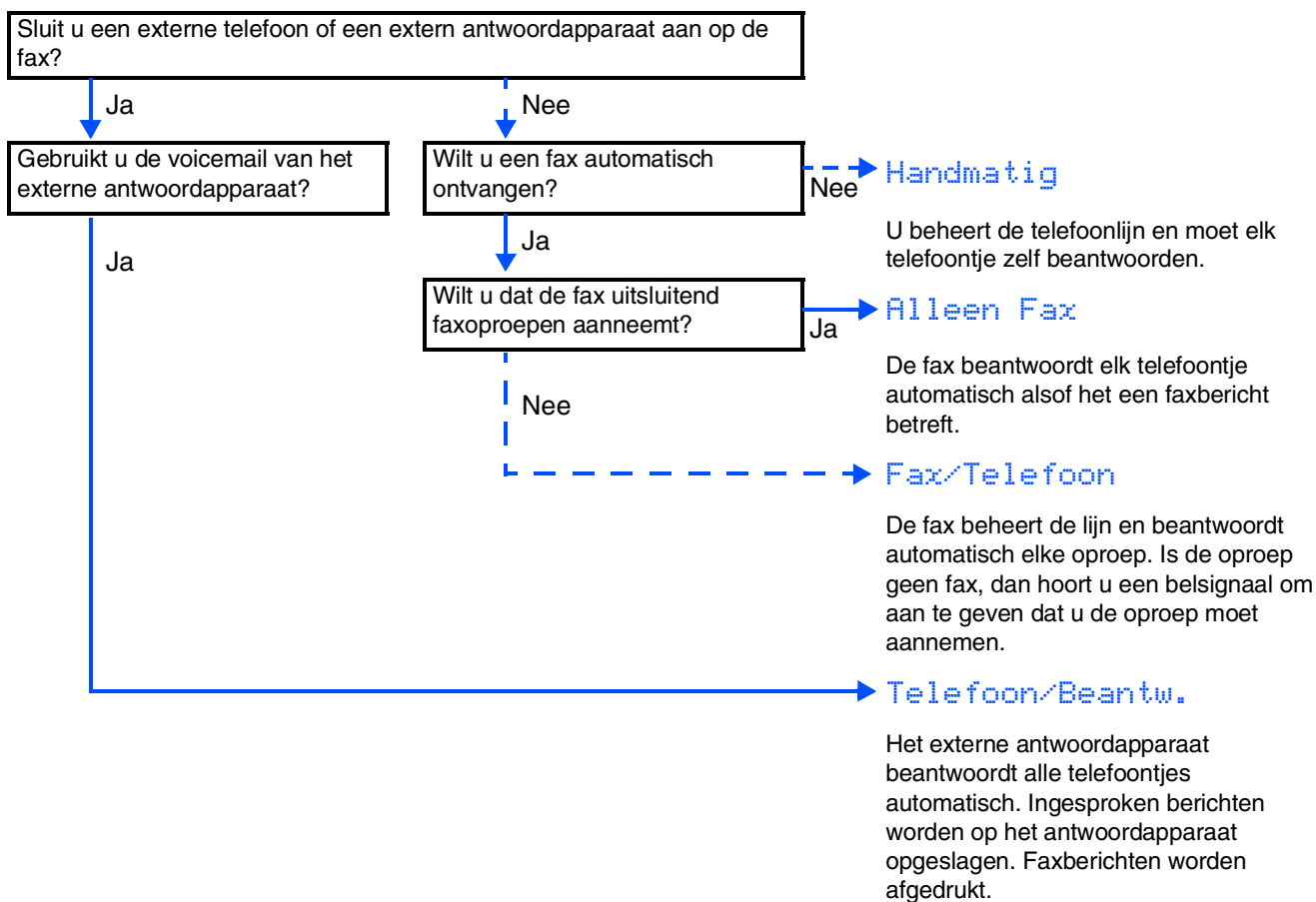

Er zijn vier verschillende ontvangststanden: **Alleen Fax**, **Fax/Telefoon**, **Handmatig** en **Telefoon/Beantw.**

- 1 Druk op **Menu/Set**.
- 2 Druk op **0**.
- 3 Druk op **1**.

- 4 Druk op of om de stand te selecteren.
- 5 Druk op **Menu/Set**.
- 6 Druk op **Stop/Exit**.



Raadpleeg "De ontvangststand instellen" in hoofdstuk 5 van de gebruikershandleiding voor meer details.

12 De FAX gebruiken als een printer of voor PC-FAX Send

U kunt de Brother-stuurprogramma's voor de printer en PC-FAX Send ophalen op het Brother Solutions Center.

Ons internetadres:

<http://solutions.brother.com>



- Haal het printerstuurprogramma op voordat u de machine met behulp van een USB-kabel aansluit op de computer.
- Gebruik een geschikte USB-kabel. Koop, als u er geen hebt, een USB-kabel die niet langer is dan 2 meter.

At your side.
brother®