

FAX-1815C
FAX-1820C

Guide d'installation rapide

Pour pouvoir utiliser l'appareil, vous devez configurer le matériel.
Pour vous aider à démarrer la configuration de l'appareil, veuillez consulter ce "Guide d'installation" et suivre les instructions simples.

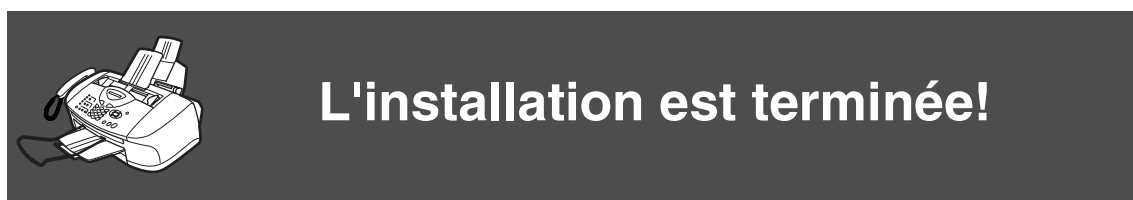

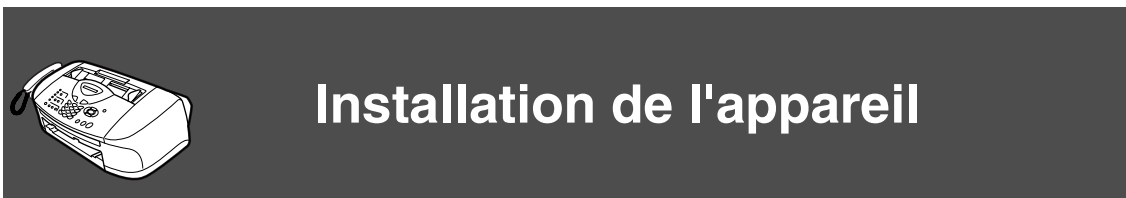









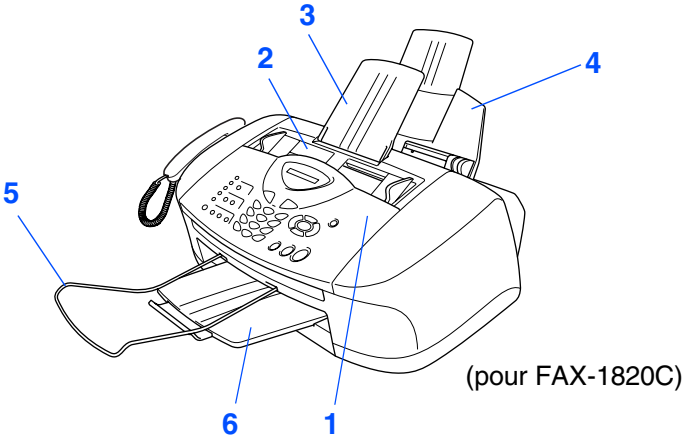
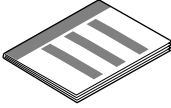
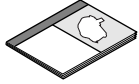

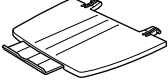

Pour trouver la meilleure solution à votre problème ou à votre question, accédez au "Brother Solutions Center" (Centre de Solutions Brother),

<http://solutions.brother.com>





Conservez ce guide d'installation rapide, le guide de l'utilisateur dans un endroit commode pour pouvoir à tout moment les consulter facilement et rapidement.

■ Comment commencer

Composants du carton

| | | | |
|--|---|---|---|
| <p>FAX</p>  <p>(pour FAX-1820C)</p> <p>1. Panneau de commande 2. Capot supérieur</p> | |  <p>Guide d'installation rapide</p> | |
| | |  <p>Guide de l'utilisateur</p> | |
| | |  <p>Étiquettes monotouche</p> | |
| <p>3</p>  <p>Support de document ADF</p> | <p>4</p>  <p>Bac à papier</p> |  <p>Cordon d'alimentation</p> | |
| <p>5</p>  <p>Support de sortie de document ADF</p> | <p>6</p>  <p>Empileur de sortie papier</p> |  <p>Cordon de ligne téléphonique</p> | |
|  <p>Combiné du téléphone (FAX-1820C uniquement)</p> | |  <p>Cordon en spirale du combiné (FAX-1820C uniquement)</p> | |
|  <p>Noir (LC800BK)</p> |  <p>Magenta (LC800M)</p> |  <p>Jaune (LC800Y)</p> |  <p>Cyan (LC800C)</p> |
| <p>Cartouches d'encre</p> | | | |

Les composants dans le carton peuvent être différents d'un pays à l'autre.
Conservez tous les matériaux d'emballage et le carton.

| | | | |
|---|--|---|--|
|  <p>Avertissement</p> |  |  <p>Conseil</p> |  <p>Guide de l'utilisateur</p> |
| <p>Avertissements devant être respectés pour éviter d'éventuelles blessures.</p> | <p>Précautions devant être respectées pour utiliser correctement l'appareil et pour ne pas l'endommager.</p> | <p>Notes et astuces utiles à se rappeler lorsqu'on utilise l'appareil.</p> | <p>Référence au guide de l'utilisateur.</p> |

Panneau de commande

(FAX-1820C)

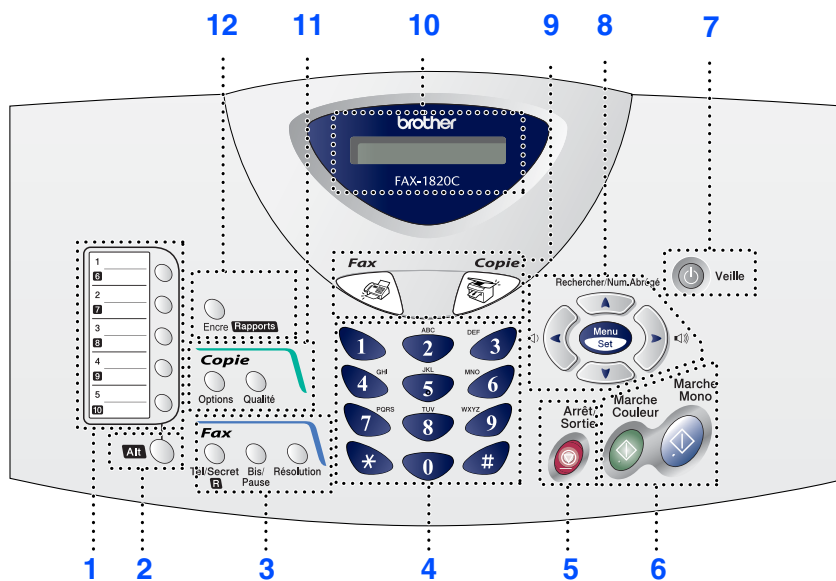

| | | |
|-----------------------------|------------------------------|--|
| 1. Monotouches | 5. Arrêt/Sortie | 9. Touches mode |
| 2. Alt | 6. Touches marche | 10. Ecran à cristaux liquides (LCD) |
| 3. Touches fax et téléphone | 7. Touche économie d'énergie | 11. Touches copie (Réglages provisoires) |
| 4. Pavé numérique | 8. Touches de navigation | 12. Touche encre/rapports |



Pour plus de détails sur le panneau de commande, voir "Vue d'ensemble du panneau de commande", chapitre 1 du guide de l'utilisateur.

(FAX-1815C)

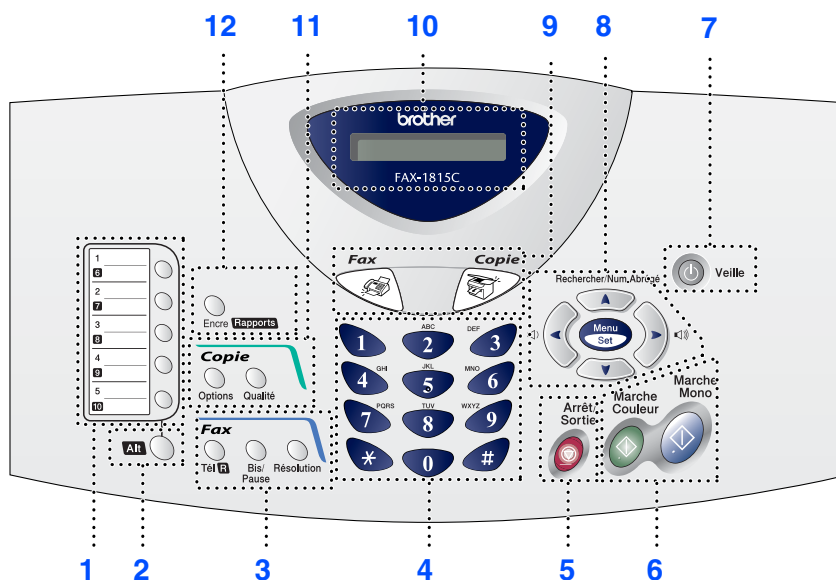

| | | |
|-----------------------------|------------------------------|--|
| 1. Monotouches | 5. Arrêt/Sortie | 9. Touches mode |
| 2. Alt | 6. Touches marche | 10. Ecran à cristaux liquides (LCD) |
| 3. Touches fax et téléphone | 7. Touche économie d'énergie | 11. Touches copie (Réglages provisoires) |
| 4. Pavé numérique | 8. Touches de navigation | 12. Touche encre/rapports |



Pour plus de détails sur le panneau de commande, voir "Vue d'ensemble du panneau de commande", chapitre 1 du guide de l'utilisateur.

Installation de l'appareil

| | |
|---|----|
| 1. Dépose des protections | 4 |
| 2. Installez le combiné (FAX-1820C uniquement) | 4 |
| 3. Fixation du bac à papier et des supports | 5 |
| 4. Chargement du papier | 5 |
| 5. Installation de la ligne téléphonique et du cordon d'alimentation | 6 |
| 6. Installation des cartouches d'encre | 7 |
| 7. Vérification de la qualité des blocs de couleur et de l'alignement..... | 9 |
| 8. Configuration de la date et de l'heure..... | 11 |
| 9. Réglage de l'identité de votre appareil (ID Station) | 12 |
| 10. Sélection du mode de réception (FAX-1815C uniquement) | 13 |
| 11. Sélection du mode de réception (FAX-1820C uniquement) | 14 |
| 12. Utilisation du FAX en tant qu'imprimante ou pour la transmission par PC-FAX..... | 15 |

Installation de l'appareil

1 Dépose des protections

- 1 Retirez la bande et le papier de protection dans l'ADF.
- 2 Ouvrez le capot du panneau de commande en le relevant vers vous (①), puis relevez le capot supérieur vers l'arrière (②).

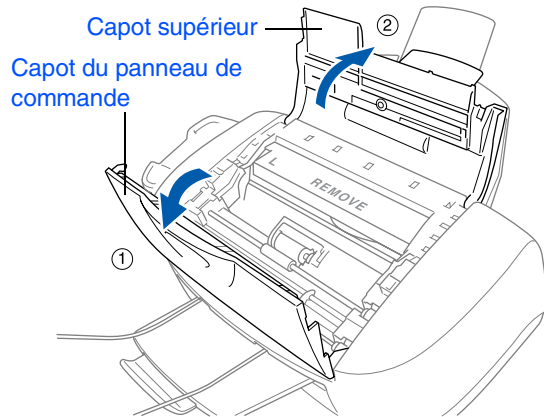

- 3 Sortez la barre jaune de protection de l'appareil.

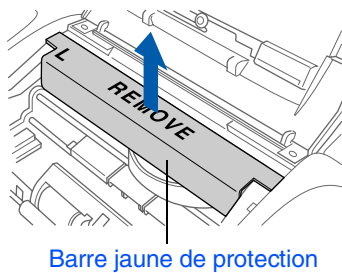

Ne jetez pas la barre jaune de protection. Vous en aurez besoin plus tard pour transporter l'appareil.

- 4 Fermez le capot supérieur, puis fermez le capot du panneau de commande.

2 Installez le combiné (FAX-1820C uniquement)

- 1 Raccordez le cordon en spirale du combiné à l'appareil et l'autre extrémité au combiné.

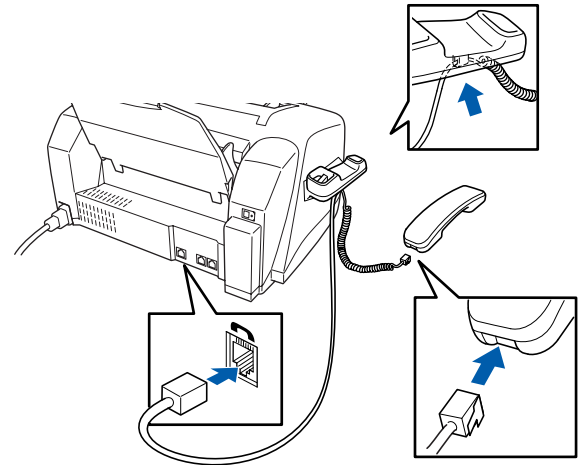

3

Fixation du bac à papier et des supports

- 1 Insérez le bac à papier en le positionnant par-dessus dans la partie arrière de l'appareil.

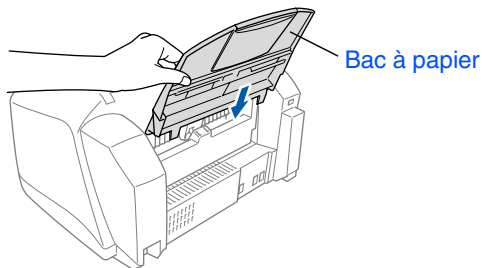

- 2 Fixez le support de document de l'ADF.

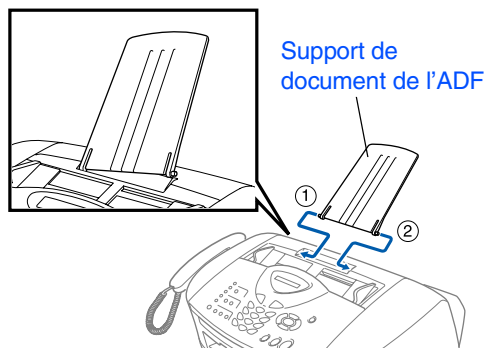

- 3 Fixez l'empileur de sortie papier dans la fente de sortie du papier, tirez ensuite l'extension vers l'extérieur.

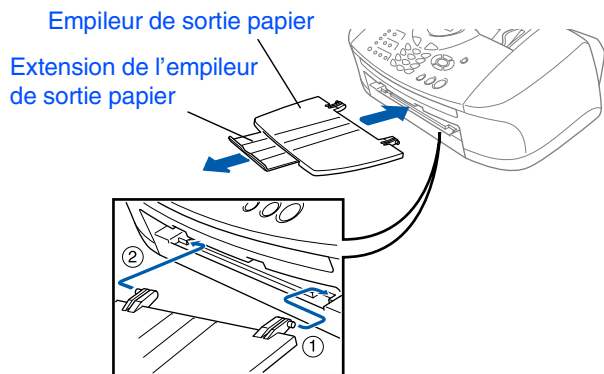

- 4 Fixez le support de sortie de document de l'ADF.

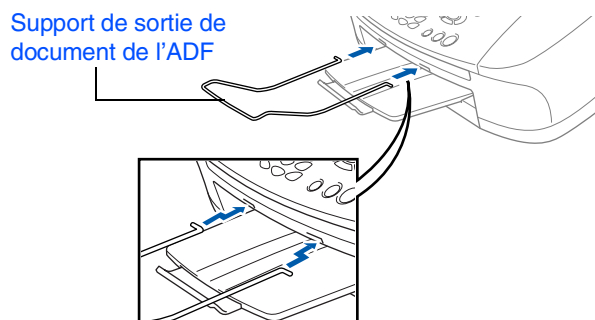

4

Chargement du papier



Vous pouvez charger jusqu'à 100 feuilles de papier de 80 g/m².
Pour plus de détails, voir "Volume de papier dans le bac à papier" au chapitre 2 du guide de l'utilisateur.

- 1 Ventilez la pile de papier pour éviter les bourrages et les mauvaises alimentations.

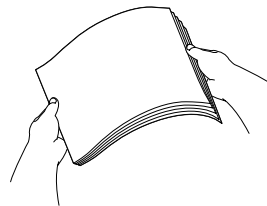

- 2 Dépliez le support papier, puis saisissez et faites coulisser le guide-papier en fonction de la largeur de papier.

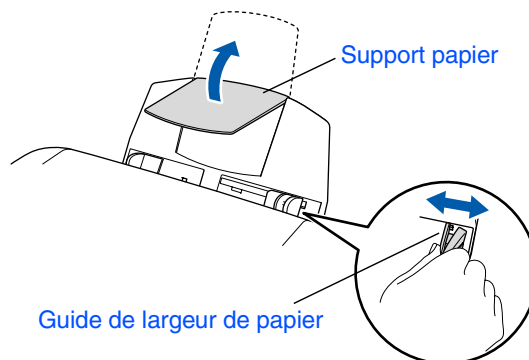

- 3 Sans forcer, insérez le papier. Vérifiez que la face imprimée est tournée vers vous et que le papier est en dessous du repère maximum.

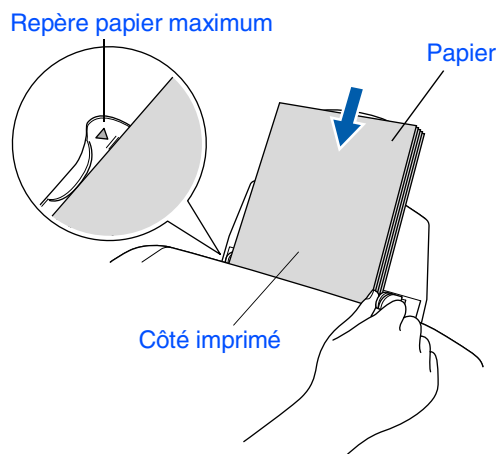

Installation de l'appareil

5

Installation de la ligne téléphonique et du cordon d'alimentation

- 1 Raccordez le cordon d'alimentation.

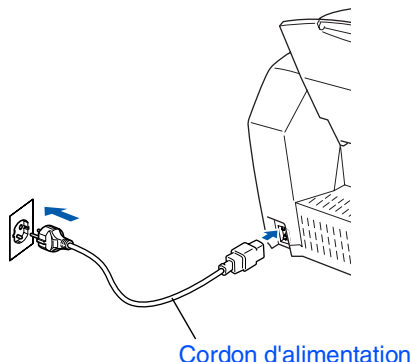

- 2 Raccordez le cordon de la ligne téléphonique.
Raccordez une extrémité du cordon de la ligne téléphonique à la prise sur l'appareil, marquée **LINE** et l'autre extrémité à une prise téléphonique murale.

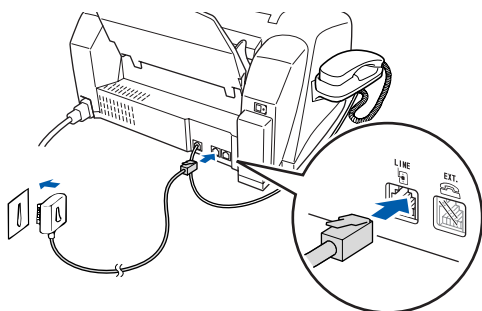

Si vous partagez une ligne téléphonique avec un téléphone externe, raccordez-le comme indiqué ci-dessous.

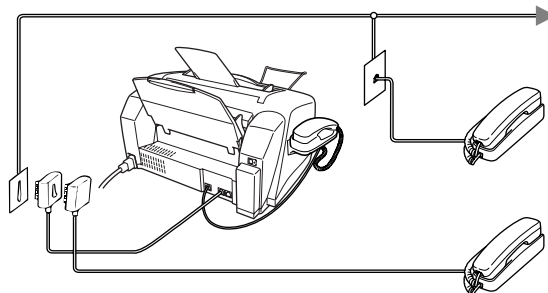

Si vous partagez une ligne téléphonique avec un répondeur externe, raccordez-le comme indiqué ci-dessous.



Placez le mode de réception sur "REP externe" si vous disposez d'un répondeur externe. Pour plus de détails, voir "Branchement de l'appareil" au chapitre 1 du guide de l'utilisateur.

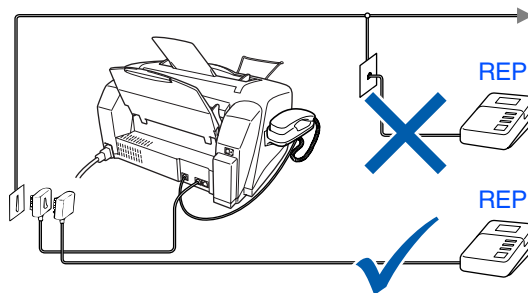

Avertissement

- L'appareil doit être mis à la terre à l'aide d'une fiche tripolaire.
- Comme l'appareil est raccordé à la terre par une prise de courant, vous pouvez vous protéger contre les risques électriques sur le réseau téléphonique en maintenant l'appareil allumé lorsque vous le raccordez à une ligne téléphonique. De même, vous pouvez vous protéger lorsque vous souhaitez transporter l'appareil, en débranchant d'abord la ligne téléphonique et ensuite, le cordon d'alimentation.

Installation des cartouches d'encre

Avertissement

Si de l'encre est projetée dans les yeux, lavez immédiatement avec de l'eau et, en cas d'irritation, consultez un médecin.

- 1 Vérifiez que l'appareil est sous tension. L'affichage à cristaux liquides indique;

Vérif. Cartouche

- 2 Ouvrez le capot du panneau de commande en le relevant vers vous (1), puis relevez le capot supérieur vers l'arrière (2). Les têtes d'impression se déplacent sur la position de remplacement de l'encre.

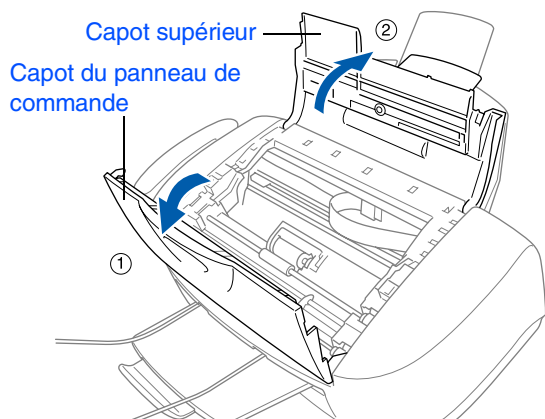

- 3 Appuyez successivement sur les quatre couvercles de cartouches d'encre couleur pour qu'ils s'ouvrent.

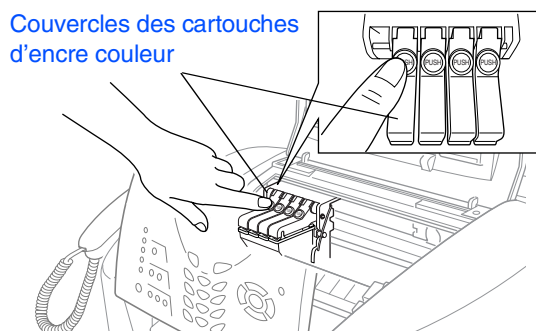

- 4 Retirez le couvercle d'expédition blanc en le tirant vers vous.

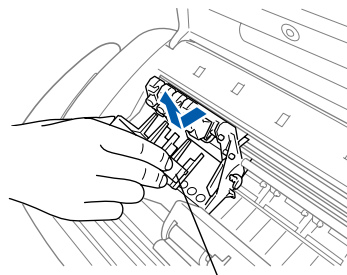

Couvercle d'expédition blanc



- Le fond du couvercle d'expédition blanc est mouillé avec de l'encre, ce qui provoquera des taches ; donc, essuyez-le avant de le poser.
- Ne jetez pas le couvercle d'expédition blanc. Vous en aurez besoin pour transporter l'appareil.

- 5 Enlevez la cartouche d'encre noire.

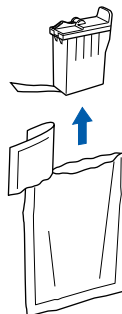

- 6 Enlevez avec précaution le ruban d'étanchéité de la cartouche d'encre. **Pour éviter que l'encre ne soit projetée et tache vos mains et vos vêtements, décollez doucement et lentement le ruban d'étanchéité.**

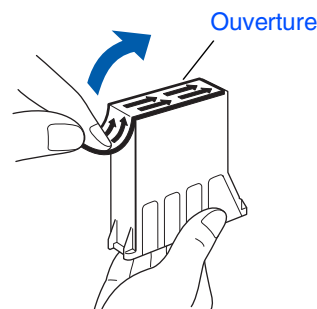

- Ne touchez pas l'orifice d'encre situé sur la cartouche ni le ruban enlevé.

A suivre...

Installation de l'appareil

- 7 Insérez doucement la cartouche d'encre noire à la position encre noire.

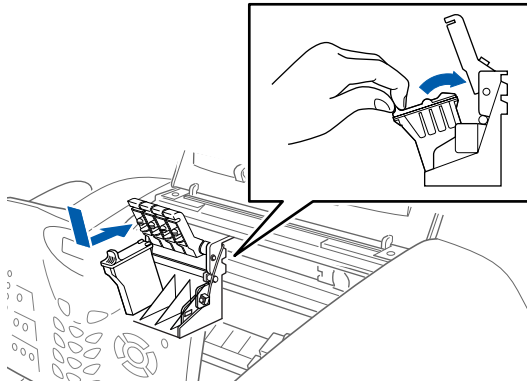

- 8 Appuyez sur le couvercle jusqu'à ce qu'il s'enclenche.

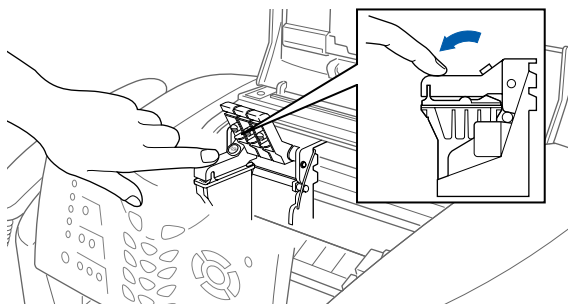

- 9 Répétez les étapes 5 à 8 pour installer chaque cartouche d'encre de couleur. Faites correspondre les couleurs des couvercles de cartouche d'encre.

- 10 Fermez le capot supérieur et le capot du panneau de commande. L'appareil débutera un cycle de nettoyage de tête pendant quatre minutes environ.

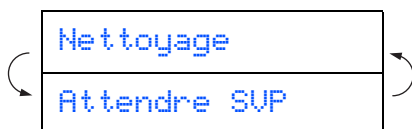

- **NE RETIREZ PAS** les cartouches d'encre si elles n'ont pas besoin d'être remplacées. Si vous les enlevez, la quantité d'encre diminuera, et l'appareil ne connaîtra pas la quantité d'encre restant dans la cartouche.
- **NE secouez PAS** les cartouches d'encre. En cas de taches d'encre sur la peau ou les vêtements, lavez immédiatement au savon ou au détergent.
- **Brother recommande vivement de ne pas recharger les cartouches d'encre fournies avec votre appareil. Par ailleurs nous vous recommandons vivement de continuer à n'utiliser que des cartouches de remplacement d'encre authentiques Brother. L'utilisation ou la tentative d'utilisation de cartouches et/ou d'encres potentiellement incompatibles dans votre appareil risque d'abîmer l'appareil lui-même ou de donner une qualité d'impression insatisfaisante. Notre garantie ne couvre pas les problèmes causés par l'utilisation de cartouches et/ou d'encres non autorisées. Pour protéger votre investissement et garantir la performance d'impression, veuillez continuer à remplacer vos cartouches d'encre usagées uniquement par des fournitures authentiques de marque Brother.**



- *Si vous mélangez les couleurs, en installant une cartouche d'encre à la mauvaise position, vous devrez effectuer plusieurs nettoyages de la tête d'impression après avoir corrigé l'installation de la cartouche. (Voir "Nettoyage de la tête d'impression" aux pages 12-11 du guide de l'utilisateur.)*
- *Lorsque vous avez ouvert une cartouche d'encre, installez-la dans l'appareil et utilisez-la pendant les six mois suivant l'installation. Utilisez toute cartouche d'encre non ouverte avant la date d'expiration qui figure sur la boîte.*
- *Si Encre vide apparaît à l'écran après l'installation des cartouches d'encre, vérifiez que les cartouches d'encre sont installées correctement.*

7

Vérification de la qualité des blocs de couleur et de l'alignement

- 1 A la fin du cycle de nettoyage, l'affiche à cristaux liquides indique;

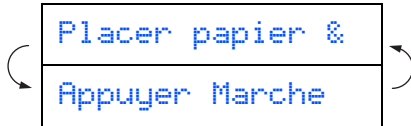

- 2 Vérifiez que le papier est chargé dans le bac à papier.

Appuyez sur **Marche Couleur**.

- 3 L'appareil commence à imprimer la FEUILLE DE VERIFICATION DE QUALITE D'IMPRESSION (uniquement pendant l'installation de la cartouche d'encre initiale).

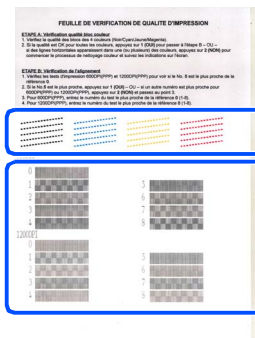

Etape A de vérification

Etape B de vérification

Etape A : Vérification de la qualité des blocs de couleur

- 1 L'écran affiche:

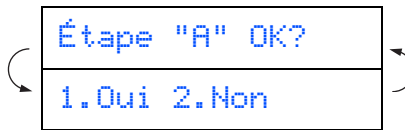

Vérifiez la qualité des quatre blocs de couleur, composés de lignes courtes, imprimés sur la feuille.
(NOIR/CYAN/JAUNE/MAGENTA)

- 2 Si toutes les lignes sont claires et visibles, appuyez sur **1** sur le pavé numérique pour passer à l'**ETAPE B: Contrôle de l'alignement**.

---OU---

Si vous remarquez qu'il manque des petites lignes, appuyez sur **2** sur le pavé numérique et passez à **3**.

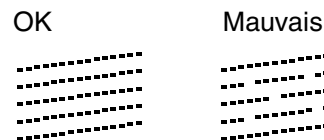

- 3 L'écran vous demande si la qualité de l'impression est bonne pour chacune des couleurs. Appuyez sur **1** ou sur **2** sur le pavé numérique.

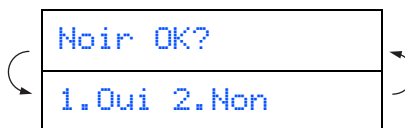

Après avoir sélectionné **1** (Oui) ou **2** (Non) pour chaque couleur, l'écran affiche:

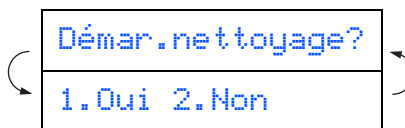

Appuyez sur **1** (Oui), ensuite, l'appareil commence le nettoyage des couleurs.

Une fois le nettoyage terminé, appuyez sur **Marche Couleur**. L'appareil commence à imprimer la FEUILLE DE VERIFICATION DE QUALITE D'IMPRESSION à nouveau et revient à la première opération de l'ETAPE A.

Installation de l'appareil

Etape B: Vérification de l'alignement

1 L'écran affiche:

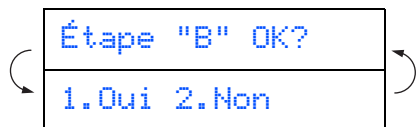

Vérifiez la page test 600 ppp et 1200 ppp pour voir si l'illustration **No.5** correspond le mieux à l'échantillon qui est OK (**No.0**). Appuyez sur **1** si l'illustration **No.5** correspond.

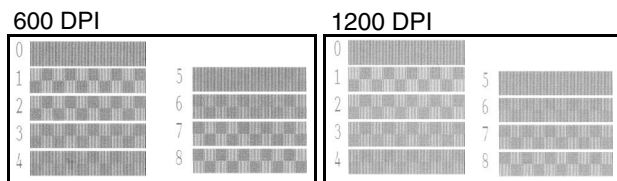
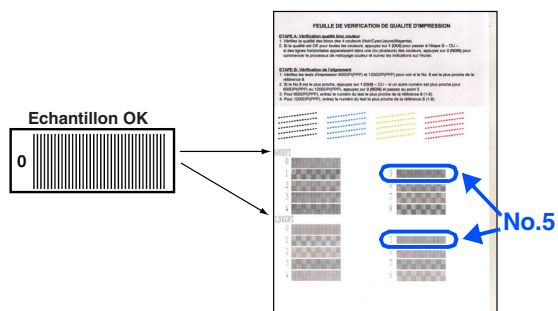

Si un autre numéro d'impression d'essai donne un meilleur résultat pour 600 ppp ou 1200 ppp, appuyez sur **2** pour sélectionner NON et passer à l'étape **2**.

2 Pour 600 ppp, sélectionnez le numéro entre 1 et 8 qui correspond le mieux à l'échantillon **No.0** et tapez-le à l'aide du pavé numérique.

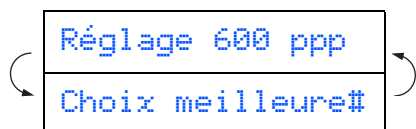

3 Pour 1200 ppp, sélectionnez le numéro entre 1 et 8 qui correspond le mieux à l'échantillon **No.0**.

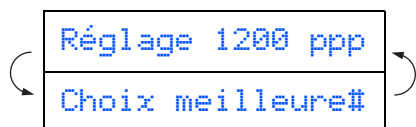

La vérification de la qualité est maintenant terminée.

(FAX-1820C)

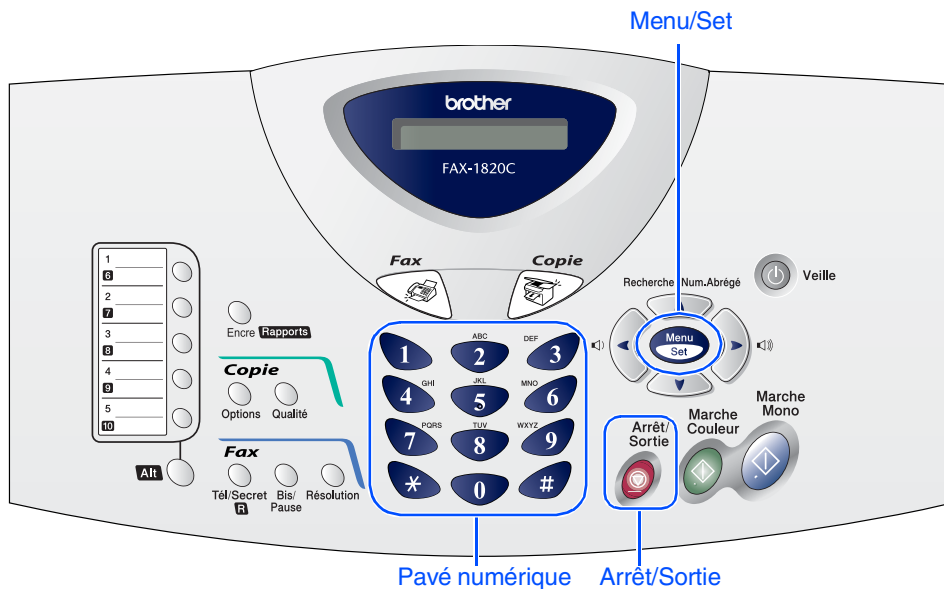

8 Configuration de la date et de l'heure

L'appareil affiche la date et l'heure et les imprime sur tous les fax que vous envoyez.

- 1 Appuyez sur **Menu/Set**.
- 2 Appuyez sur **0**.
- 3 Appuyez sur **2**.
- 4 Tapez les deux derniers chiffres de l'année sur le pavé numérique, puis appuyez sur **Menu/Set**.

Année:2004

(par exemple tapez **0, 4** pour 2004.)

- 5 Tapez les deux chiffres du mois sur le pavé numérique, puis appuyez sur **Menu/Set**.

Mois:03

(par exemple tapez **0, 3** pour le mois de mars.)

- 6 Tapez les deux chiffres du jour sur le pavé numérique, puis appuyez sur **Menu/Set**.

Jour:01

(par exemple tapez **0, 1**.)

- 7 Tapez l'heure suivant un format des 24 heures sur le pavé numérique, puis appuyez sur la touche **Menu/Set**.

Heure:15:25

(par exemple tapez **1, 5, 2, 5** pour 3 heures 25 de l'après-midi.)

- 8 Appuyez sur **Arrêt/Sortie**.



Si vous voulez recommencer à partir de l'étape 1, appuyez sur **Arrêt/Sortie**.

Installation de l'appareil

(FAX-1820C)

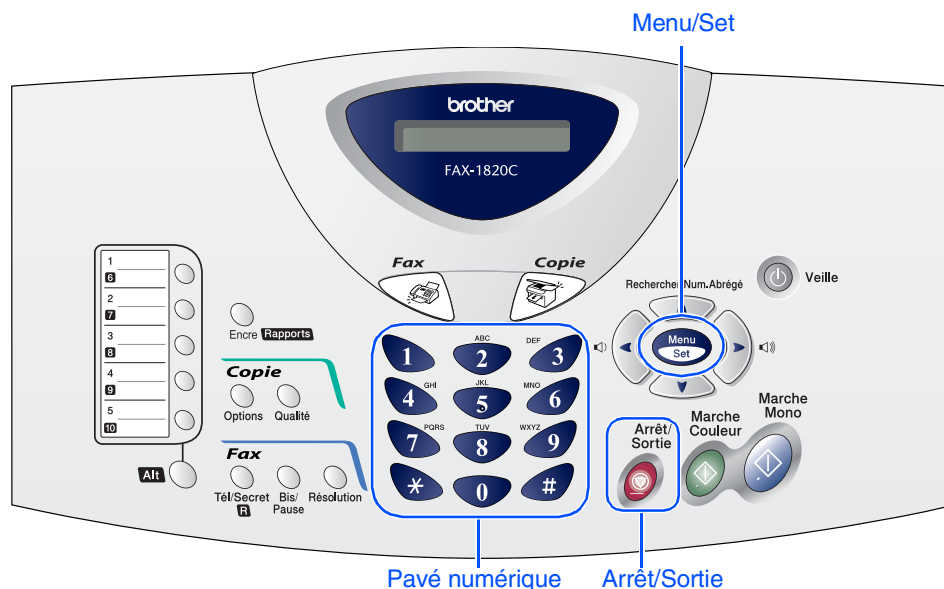

9 Réglage de l'identité de votre appareil (ID Station)

Vous devez mettre en mémoire votre nom et le numéro de fax pour qu'ils puissent être imprimés sur toutes les pages de fax que vous envoyez.

- 1 Appuyez sur **Menu/Set**.
- 2 Appuyez sur **0**.
- 3 Appuyez sur **3**.
- 4 Tapez votre numéro de fax (20 chiffres au maximum) sur le pavé numérique, puis appuyez sur **Menu/Set**.

Fax: _

- 5 Utilisez le pavé numérique pour saisir votre nom (20 caractères max.), puis appuyez sur **Menu/Set**.

Nom: _



- Référez-vous au tableau suivant pour saisir votre nom.
- Si vous devez taper un caractère assigné à la même touche numérique que le caractère précédent, appuyez sur  pour déplacer le curseur vers la droite.

| Appuyez sur la touche | Une fois | Deux fois | Trois fois | Quatre fois |
|-----------------------|----------|-----------|------------|-------------|
| 2 | A | B | C | 2 |
| 3 | D | E | F | 3 |
| 4 | G | H | I | 4 |
| 5 | J | K | L | 5 |
| 6 | M | N | O | 6 |
| 7 | P | Q | R | S |
| 8 | T | U | V | 8 |
| 9 | W | X | Y | Z |



Pour plus de détails, voir "Configuration de l'ID Station" au chapitre 4 du guide de l'utilisateur.

- 6 Appuyez sur **Arrêt/Sortie**.



Si vous voulez recommencer à partir de l'étape 1, appuyez sur **Arrêt/Sortie**.

10 Sélection du mode de réception (FAX-1815C uniquement)

Connectez-vous un téléphone externe ou un répondeur externe au FAX?

Oui

Non

Utilisez-vous la fonction message vocal de votre répondeur externe?

Non

Voulez-vous que le FAX réponde uniquement aux appels fax?

Oui

Non

Oui

Fax

Le FAX répond automatiquement à tous les appels comme s'il s'agissait de fax.

Fax/Tél

Le FAX contrôle la ligne et répond automatiquement à tous les appels. Si l'appel n'est pas un fax, le téléphone émet une sonnerie pour vous demander de prendre l'appel.

Manuel

Vous contrôlez la ligne téléphonique et vous devez répondre vous-même à tous les appels.

Tel/Rep.Ext

Votre répondeur externe (REP) répond automatiquement à tous les appels. Les messages vocaux sont mémorisés sur le REP externe. Les fax sont imprimés.



Pour plus de détails, voir "Configuration pour la réception" au chapitre 5 du guide de l'utilisateur.

Il existe quatre modes de réception: **Fax**, **Fax/Tél**, **Manuel** et **Tel/Rep.Ext**.

- 1 Appuyez sur **Menu/Set**.
- 2 Appuyez sur **0**.
- 3 Appuyez sur **1**.
- 4 Appuyez sur **▲** ou sur **▼** pour sélectionner le mode.
- 5 Appuyez sur **Menu/Set**.
- 6 Appuyez sur **Arrêt/Sortie**.

Installation de l'appareil

11 Sélection du mode de réception (FAX-1820C uniquement)

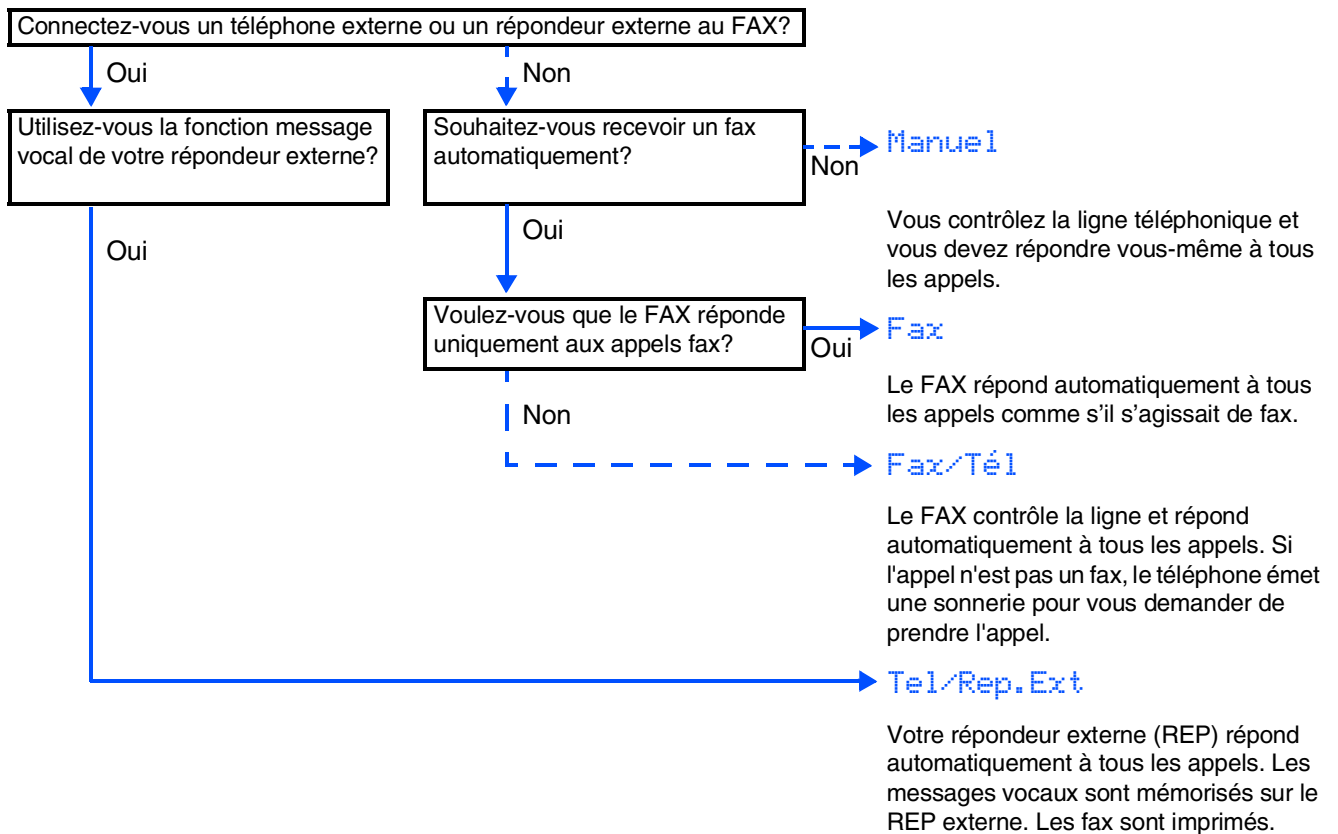

Il existe quatre modes de réception: **Fax**, **Fax/Tél**, **Manuel** et **Tel/Rep.Ext**.

- 1 Appuyez sur **Menu/Set**.
- 2 Appuyez sur **0**.
- 3 Appuyez sur **1**.
- 4 Appuyez sur **▲** ou sur **▼** pour sélectionner le mode.
- 5 Appuyez sur **Menu/Set**.
- 6 Appuyez sur **Arrêt/Sortie**.



Pour plus de détails, voir "Configuration pour la réception" au chapitre 5 du guide de l'utilisateur.

Utilisation du FAX en tant qu'imprimante ou pour la transmission par PC-FAX

Vous pouvez télécharger le pilote d'imprimante Brother et le pilote de transmission par PC-FAX depuis le Centre de Solutions Brother pour une utilisation avec votre appareil.

Consultez notre site:

<http://solutions.brother.com>



- *Tout d'abord, veuillez télécharger le pilote d'imprimante avant de raccorder l'appareil à votre ordinateur avec le câble USB.*
- *Vous devez utiliser un câble USB qui convient à votre système. Si vous n'en possédez pas, veuillez acheter un câble USB ne mesurant pas plus de 2 mètres de long.*

At your side.
brother®