

Bitte führen Sie die folgenden Schritte zur schnellen Installation des Gerätes wie in dieser Installationsanleitung beschrieben aus, um das Faxgerät richtig zu installieren.

Schritt 1

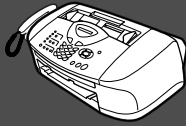

Inbetriebnahme des Faxgerätes



Installation abgeschlossen!

Tipps und Hilfen für eventuell auftretende Probleme finden Sie unter oder www.brother.ch oder <http://solutions.brother.com>











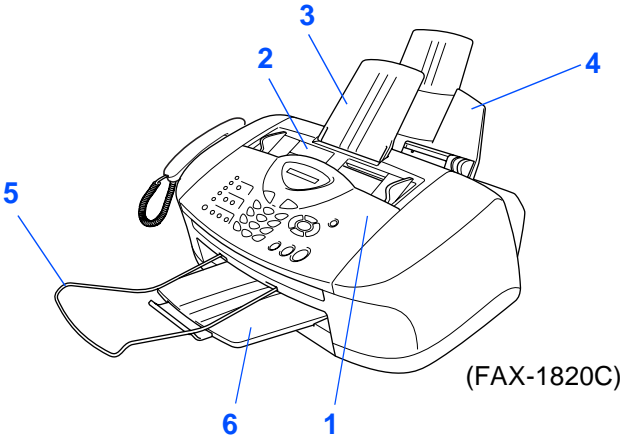
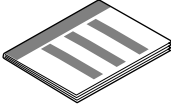
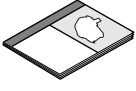

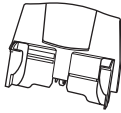
Bewahren Sie die Installationsanleitung und das Benutzerhandbuch griffbereit auf, damit Sie jederzeit schnell alle Informationen nutzen können.

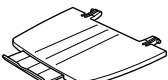
Mitgelieferte Dokumentationen





Informationen zum Auspacken und zur Installation des Faxgerätes finden Sie in der vorliegenden **Installationsanleitung**.

Im **Benutzerhandbuch** sind die Fax- und Kopierfunktionen ausführlich beschrieben. Am Anfang dieses Handbuches finden Sie eine **Kurzanleitung**, die Sie ausschneiden und griffbereit für alle Benutzer neben das Faxgerät legen können. Nehmen Sie sich jedoch auch ein wenig Zeit und lesen Sie die restlichen Kapitel des Handbuches, um alle Fax- und Kopierer-Funktionen optimal nutzen zu können.

Lieferumfang

 <p>(FAX-1820C)</p> <p>1. Funktionstastenfeld 2. Gehäuseabdeckung</p>		 <p>Installationsanleitung</p>	
		 <p>Benutzerhandbuch</p>	
<p>3</p>  <p>Dokumentenstütze</p>	<p>4</p>  <p>Papierzufuhr</p>	 <p>Beschriftungsstreifen für Zielwahltasten</p>	
<p>5</p>  <p>Dokumentenablage</p>	<p>6</p>  <p>Papierablage</p>	 <p>Netzkabel</p>	
 <p>Hörer (nur FAX-1820C)</p>	 <p>Telefonhörer-Kabel (nur FAX-1820C)</p>	 <p>Faxanschlusskabel</p>	
 <p>Schwarz (Black) (LC800BK)</p>	 <p>Magenta (LC800M)</p>	 <p>Gelb (Yellow) (LC800Y)</p>	 <p>Cyan (LC800C)</p>
<p>Tintenpatronen</p>			

Bewahren Sie das Verpackungsmaterial und den Karton auf, damit Sie das Gerät später für einen Transport wieder sorgfältig verpacken können.

 <p>Warnung</p>		 <p>Hinweis</p>	 <p>Benutzerhandbuch</p>
<p>Warnhinweise und Vorsichtsmassnahmen zur Vermeidung von Verletzungen und Gefahren</p>	<p>Das Gerät arbeitet nicht richtig oder kann beschädigt werden, wenn Sie diese Hinweise nicht beachten</p>	<p>Anmerkungen, Tipps oder zusätzliche Informationen</p>	<p>Verweise auf das Benutzerhandbuch</p>

Funktionstastenfeld

(FAX-1820C)

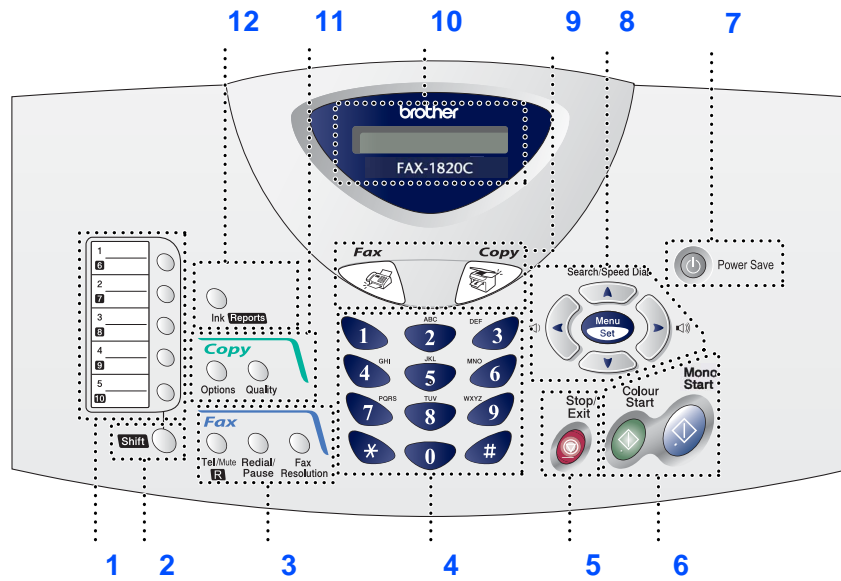

1. Zielwahltasten	5. Stop/Exit-Taste	9. Betriebsarten-Tasten
2. Shift-Taste	6. Start-Tasten	10. LC-Display
3. Fax- und Telefontasten	7. Power-Save-Taste	11. Kopiertasten (temp. Einst.)
4. Zifferntasten	8. Navigationstasten	12. Tinte-/Berichte-Taste



Weitere Informationen erhalten Sie im Benutzerhandbuch im Abschnitt „Tasten und ihre Funktionen“ in Kapitel 1.

(FAX-1815C)

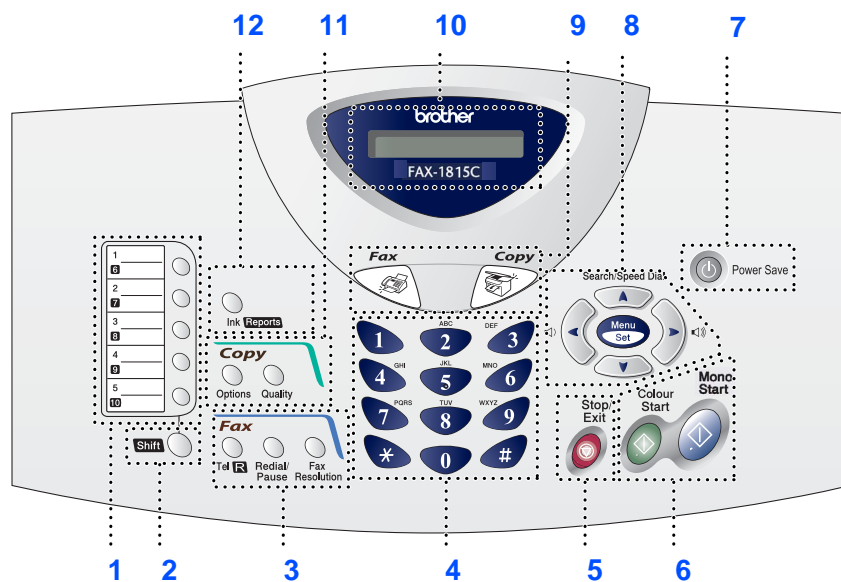

1. Zielwahltasten	5. Stop/Exit-Taste	9. Betriebsarten-Taste
2. Shift-Taste	6. Start-Tasten	10. LC-Display
3. Fax- und Telefontasten	7. Power-Save-Taste	11. Kopiertasten (temp. Einst.)
4. Zifferntasten	8. Navigationstasten	12. Tinte-/Berichte-Taste



Weitere Informationen erhalten Sie im Benutzerhandbuch im Abschnitt „Tasten und ihre Funktionen“ in Kapitel 1.

Inbetriebnahme des Faxgerätes

1. Transportschutz entfernen.....	4
2. Telefonhörer anschliessen (nur FAX-1820C)	4
3. Papierzufuhr und Dokumentenstütze befestigen	5
4. Papier einlegen.....	5
5. Netz- und Faxanschluss	6
6. Displaysprache wählen	7
7. Tintenpatronen installieren	7
8. Druckqualität und vertikale Ausrichtung.....	9
9. Datum und Uhrzeit einstellen.....	11
10. Absenderkennung eingeben.....	12
11. Empfangsmodus wählen (nur FAX-1815C).....	13
12. Empfangsmodus wählen (nur FAX-1820C).....	14
13. Faxgerät als Drucker benutzen.....	15

1 Transportschutz entfernen

- 1 Entfernen Sie die Transportschutz-Klebbänder und nehmen Sie das Papier aus dem Vorlageneinzug.
- 2 Klappen Sie das Funktionstastenfeld auf (①), öffnen Sie dann die Gehäuseabdeckung (②).

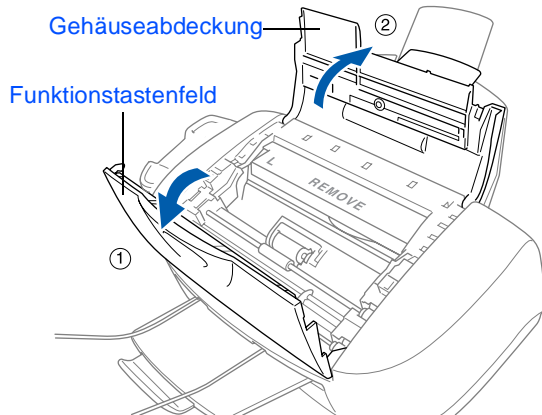

- 3 Nehmen Sie die gelbe Transportschutzschiene aus dem Faxgerät.

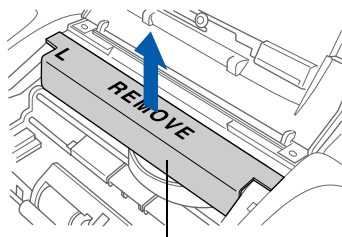

Gelbe Transportschutzschiene



Werfen Sie die Transportschutzschiene nicht weg. Sie benötigen sie, wenn Sie das Faxgerät erneut transportieren müssen.

- 4 Schliessen Sie die Gehäuseabdeckung und das Funktionstastenfeld.

2 Telefonhörer anschliessen (nur FAX-1820C)

- 1 Schliessen Sie das Telefonhörer-Kabel am Faxgerät und am Telefonhörer an.

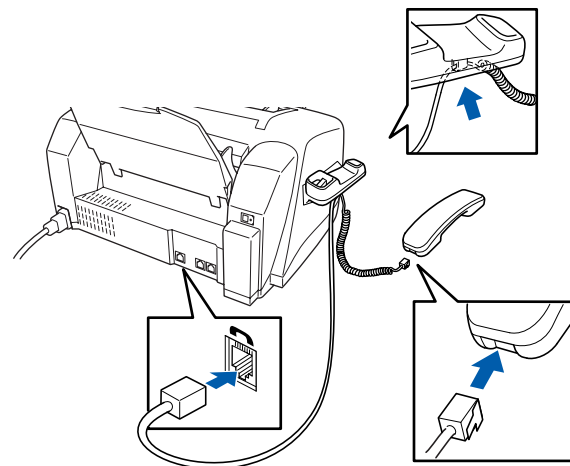

3

Papierzufuhr und Dokumentenstütze befestigen

- 1 Setzen Sie die Papierzufuhr wie gezeigt an der Rückseite des Faxgerätes ein.

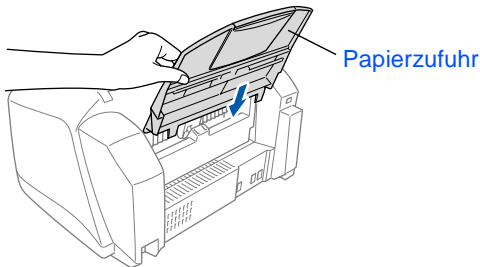

- 2 Befestigen Sie die Dokumentenstütze.

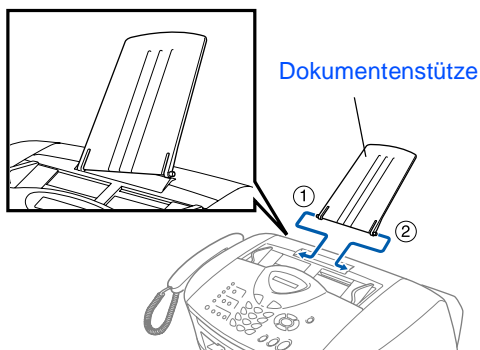

- 3 Befestigen Sie die Papierablage am Ausgabefach und ziehen Sie die Verlängerung heraus.

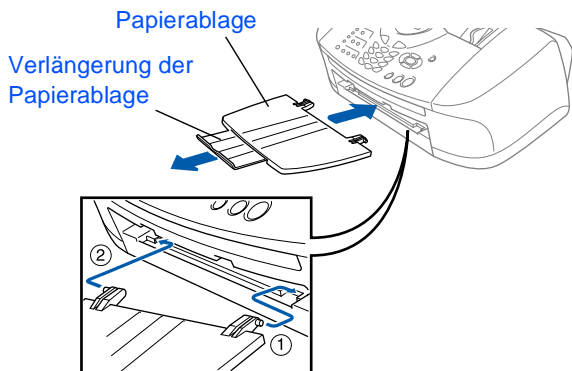

- 4 Befestigen Sie die Dokumentenablage.

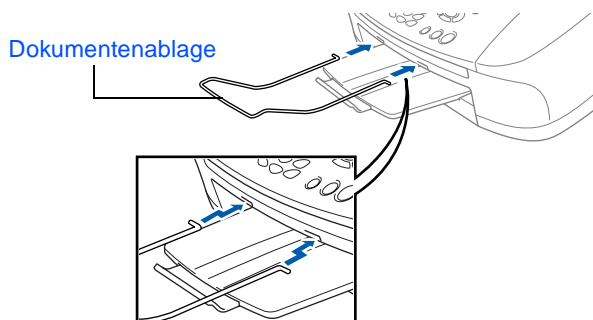

4

Papier einlegen



Sie können bis zu 100 Blatt Papier (80 g/m²) einlegen.

Weitere Informationen zum verwendbaren Papier finden Sie im Benutzerhandbuch in Kapitel 2 „Dokumente und Papier einlegen“.

- 1 Fächern Sie das Papier gut auf, um Papierstaus zu vermeiden.

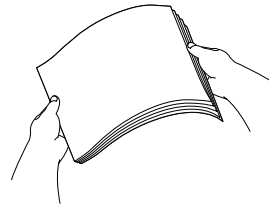

- 2 Klappen Sie die Papierstütze aus. Drücken Sie die beiden Teile der rechten Papierführung zusammen und verschieben Sie die Führungen entsprechend der Breite des Papiers.

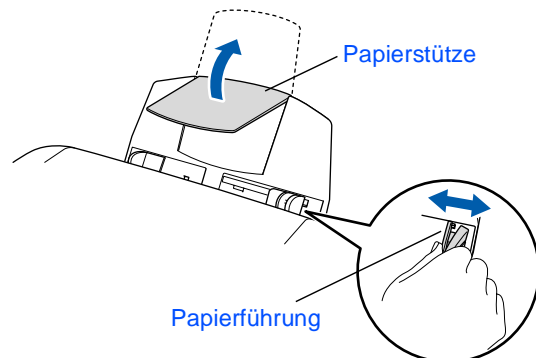

- 3 Legen Sie das Papier vorsichtig ein. Vergewissern Sie sich, dass die zu bedruckende Seite nach oben zeigt und dass das Papier die Markierung für die maximale Stapelhöhe nicht überschreitet.

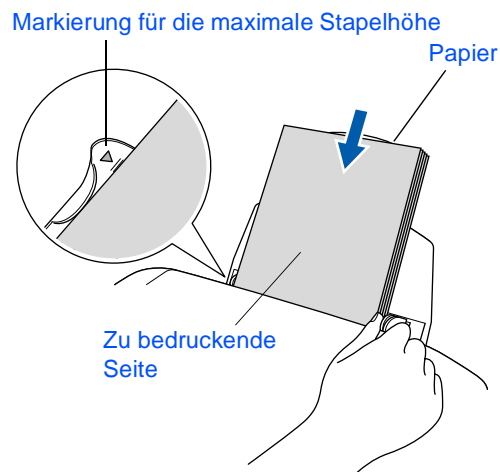

5 Netz- und Faxanschluss

- 1 Schliessen Sie das Netzkabel an.

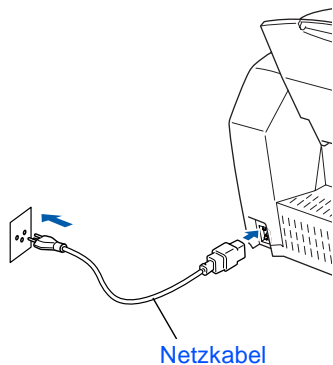

- 2 Schliessen Sie das Faxanschlusskabel an die mit **LINE** beschriftete Buchse des Faxgerätes und an die Telefonsteckdose an.

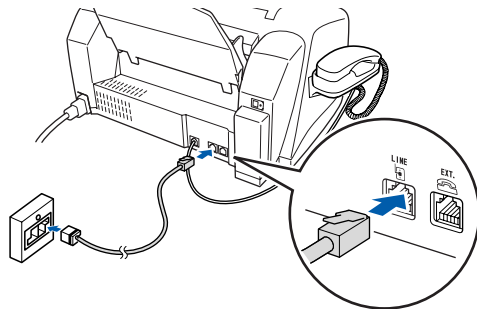

⚠️ Warnung

- Das Faxgerät muss an eine geerdete, jederzeit leicht zugängliche Netzsteckdose angeschlossen werden, damit es im Notfall schnell vom Netz getrennt werden kann.
- Das Faxgerät wird über den Netzanschluss geerdet. Deshalb sollten Sie zum Schutz vor Spannungsspitzen über die Telefonleitung zuerst die Stromversorgung und dann den Faxanschluss herstellen. Aus demselben Grund sollten Sie vor dem Verstellen oder dem Transportieren des Gerätes stets zuerst den Faxanschluss lösen, bevor Sie den Netzstecker ziehen.



Sie können ein externes Telefon an eine Telematik-Steckdose oder an die EXT.-Buchse des Faxgerätes anschliessen. Beachten Sie, dass zum Anschluss an die EXT.-Buchse ein Kupplungsstück notwendig ist.

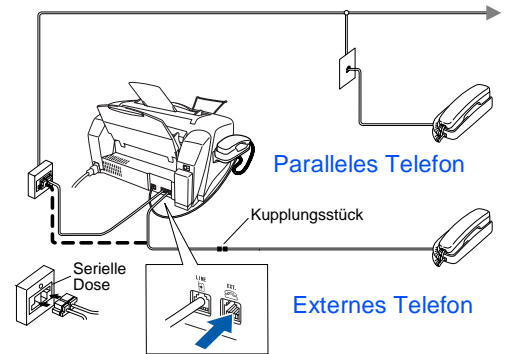

Wenn Sie an derselben Leitung auch einen externen Anrufbeantworter verwenden möchten, schliessen Sie diesen entweder an der gleichen seriellen Dose wie das Faxgerät oder an der EXT.-Buchse des Faxgerätes an. Beachten Sie, dass zum Anschluss an die EXT.-Buchse ein Kupplungsstück notwendig ist.

Verwenden Sie an der Telefonsteckdose keine parallelen Doppelstecker, weil dadurch Probleme beim Faxempfang auftreten können.



Zur Verwendung des externen Anrufbeantworters stellen Sie den Empfangsmodus **TAD: Anrufbeantw.** ein. Weitere Informationen dazu finden Sie im Benutzerhandbuch im Abschnitt „Empfangsmodus wählen“ in Kapitel 6.

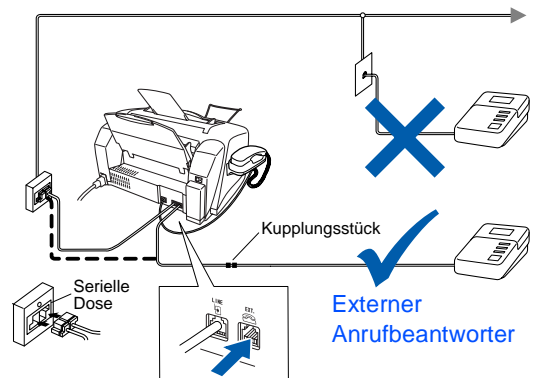

Hauptanschluss/Nebenstellenanlage

Das Faxgerät kann sowohl an einem Hauptanschluss als auch an einer Nebenstellenanlage angeschlossen werden.

Werkseitig ist das Gerät für den Betrieb an einem Hauptanschluss voreingestellt. Wenn Sie das Faxgerät an eine Nebenstellenanlage anschliessen, muss der Nebenstellenbetrieb eingeschaltet werden.







Weitere Informationen hierzu finden Sie im Benutzerhandbuch im Abschnitt „Hauptanschluss/Nebenstellenanlage“ in Kapitel 1.

Falls Probleme beim Anschluss innerhalb einer Nebenstellenanlage auftreten sollten, wenden Sie sich bitte an den Hersteller der Nebenstellenanlage.

6 Displaysprache wählen

Sie können wählen, in welcher Sprache die Displayanzeigen erscheinen sollen.

- 1 Drücken Sie **Menu/Set**.
- 2 Drücken Sie , .
- 3 Wählen Sie mit  oder  die gewünschte Sprache aus (Deutsch, Französisch oder Englisch).
- 4 Drücken Sie **Menu/Set**.

7 Tintenpatronen installieren

Warnung

Falls Tinte in Ihre Augen gelangt, spülen Sie diese sofort mit Wasser aus und suchen Sie im Zweifelsfall einen Arzt auf.

- 1 Vergewissern Sie sich, dass das Gerät mit Strom versorgt ist. Das Display zeigt:

Patrone prüfen

- 2 Klappen Sie das Funktionstastenfeld auf (①) und öffnen Sie dann die Gehäuseabdeckung (②). Die Druckköpfe fahren automatisch in die Position zum Einsetzen oder Wechseln der Tintenpatronen.

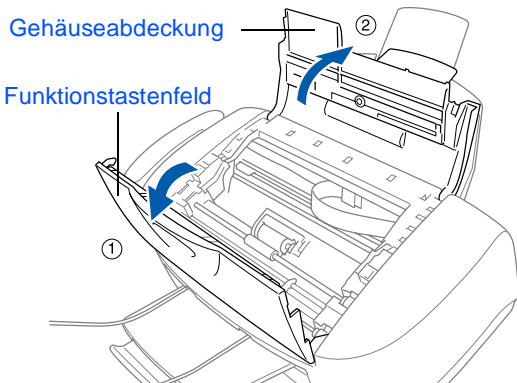

- 3 Drücken Sie nacheinander auf die vier farbigen Tintenpatronen-Abdeckungen, so dass diese aufspringen.

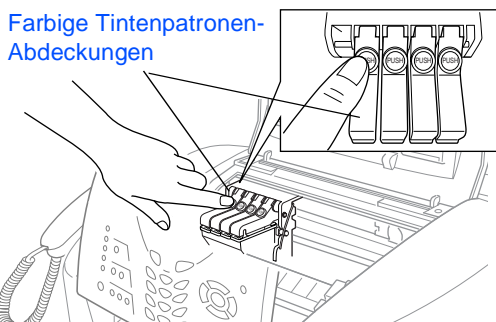

- 4 Entfernen Sie den weißen Druckkopfschutz.

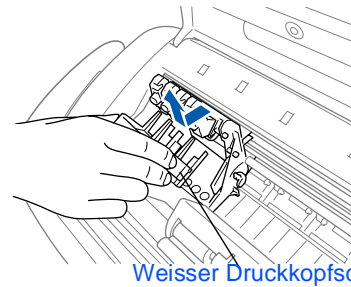

- An der Unterseite des Druckkopfschutzes befindet sich Tinte. Wischen Sie die Tinte ab, bevor Sie den Druckkopfschutz hinlegen, um Verschmutzungen zu vermeiden.
- Bewahren Sie den Druckkopfschutz gut auf. Sie benötigen ihn wieder, wenn Sie das Gerät für einen Transport verpacken müssen.

- 5 Nehmen Sie die schwarze Tintenpatrone aus der Verpackung.

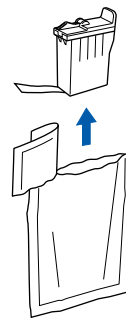

- 6 Ziehen Sie vorsichtig das Klebeband von der Unterseite der Tintenpatrone ab. Um zu vermeiden, dass Tinte auf Ihre Hände oder Ihre Kleidung spritzt, entfernen Sie das Klebeband vorsichtig und langsam.



Berühren Sie weder die Öffnung an der Unterseite der Patrone noch das abgezogene Klebeband.

Weiter auf der nächsten Seite

- 7 Setzen Sie die schwarze Tintenpatrone vorsichtig in die Position für die schwarze Tintenpatrone ein.

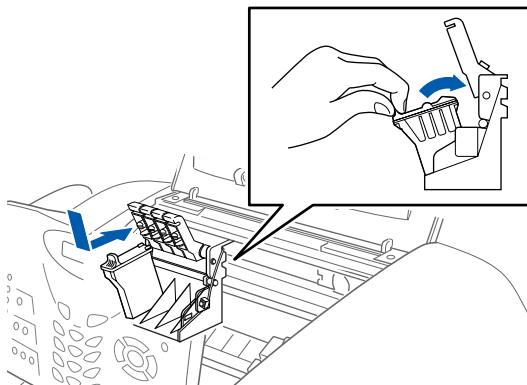

- 8 Drücken Sie die Abdeckung herunter, bis sie hörbar einrastet.

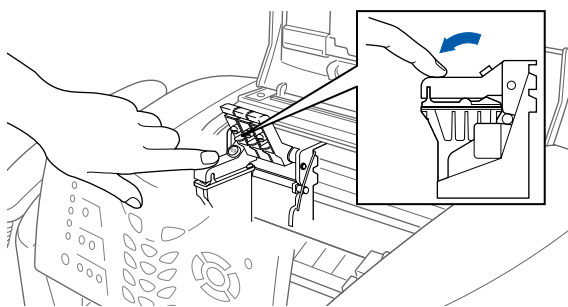

- 9 Wiederholen Sie die Schritte 5 bis 8, um die anderen Tintenpatronen einzusetzen. Setzen Sie jede Tintenpatrone an die Position ihrer Farbe ein.

- 10 Nachdem Sie alle Patronen eingesetzt und die Patronenabdeckungen geschlossen haben, schliessen Sie die Gehäuseabdeckung und das Funktionstastenfeld. Das Faxgerät beginnt nun, die Druckköpfe zu reinigen. Dies dauert ungefähr vier Minuten.

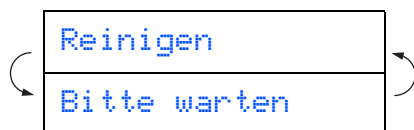

- Versuchen Sie nicht, leere Tintenpatronen wieder aufzufüllen und verwenden Sie keine wieder aufgefüllten Tintenpatronen. Verwenden Sie nur original Brother Tintenpatronen. Die Verwendung von Verbrauchsmaterial, das nicht den Spezifikationen von Brother entspricht und/oder nicht von gleicher Qualität und Eignung wie das von Brother gelieferte oder freigegebene ist, kann zu Schäden am Gerät und zum Verlust von Gewährleistungsansprüchen führen.
- Nehmen Sie die Tintenpatronen nur heraus, wenn sie gewechselt werden müssen. Andernfalls kann sich die Tintenqualität verschlechtern und das Faxgerät kann den Tintenvorrat nicht mehr richtig erkennen.
- Schütteln Sie die Tintenpatronen nicht. Falls Tinte auf Ihre Haut gelangt, waschen Sie diese sofort mit Seife oder einem Waschmittel ab.



- Falls eine Tintenfarbe an der falschen Position eingesetzt wurde, muss die Patrone wieder entfernt und an der richtigen Position eingesetzt werden. Weil sich die Farben wahrscheinlich vermischt haben, müssen Sie die Druckköpfe mehrmals reinigen, bevor Sie den nächsten Ausdruck starten. Lesen Sie dazu im Benutzerhandbuch den Abschnitt „Druckköpfe reinigen“ in Kapitel 14.
- Setzen Sie eine neue Patrone direkt nach dem Öffnen in das Faxgerät ein und verbrauchen Sie sie innerhalb von 6 Monaten. Eine ungeöffnete Patrone sollte bis zum aufgedruckten Verfallsdatum verbraucht werden.
- Falls im Display nach der Installation der Tintenpatronen *Tinte leer* angezeigt wird, vergewissern Sie sich, dass die Patronen richtig eingesetzt sind.

Druckqualität und vertikale Ausrichtung

- 1 Nach Beendigung des Reinigungsvorganges erscheint im Display:

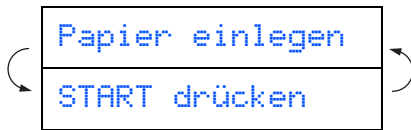

- 2 Vergewissern Sie sich, dass sich Papier in der Papierzufuhr befindet. Drücken Sie **Colour Start**.
- 3 Das Faxgerät druckt eine Testseite aus (nur bei der Erstinstallation der Tintenpatronen).

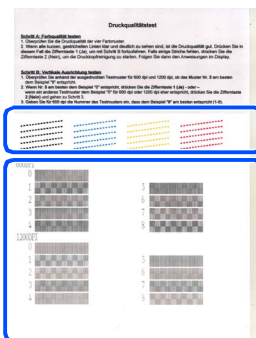

Schritt A

Schritt B

Schritt A: Farbqualität prüfen

- 1 Das Display zeigt:

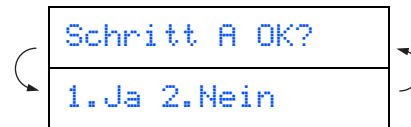

Prüfen Sie die Druckqualität der vier Farblöcke (Schwarz/Cyan/Gelb/Magenta) im Testdruck.

- 2 Wenn alle kurzen, gestrichelten Linien klar und deutlich zu sehen sind, ist die Druckqualität gut. Drücken Sie in diesem Fall **1**, um mit **Schritt B: Vertikale Ausrichtung prüfen** fortzufahren

— oder —

falls einige Striche fehlen, drücken Sie **2**, um mit Schritt **3** fortzufahren.

OK

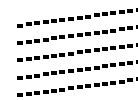

Schlecht

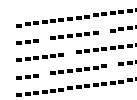

- 3 Sie werden für jede Farbe gefragt, ob die Druckqualität gut ist. Drücken Sie je nach Druckqualität die Zifferntaste **1** oder **2**.

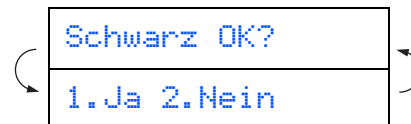

Nachdem Sie die Frage für jede Farbe mit **1** Ja oder **2** Nein beantwortet haben, zeigt das Display:

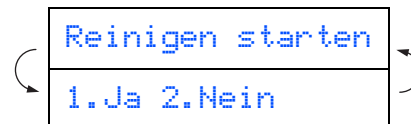

Drücken Sie **1** für Ja, um den Reinigungsvorgang zu starten.

Nachdem der Reinigungsvorgang abgeschlossen ist, drücken Sie

Colour Start. Das Faxgerät druckt nochmals die Testseite aus. Wiederholen Sie Schritt A.

Schritt B: Vertikale Ausrichtung prüfen

- 1 Das Display zeigt:

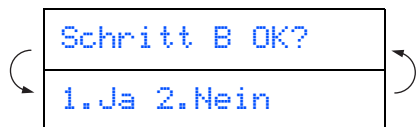

Überprüfen Sie anhand der Testmuster für 600 dpi und 1200 dpi, ob das Muster **Nr. 5** am besten dem Beispiel **0** entspricht. Wenn ja, drücken Sie die Taste **1**.

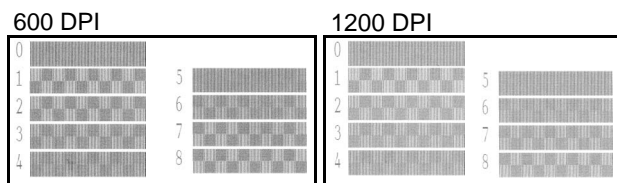
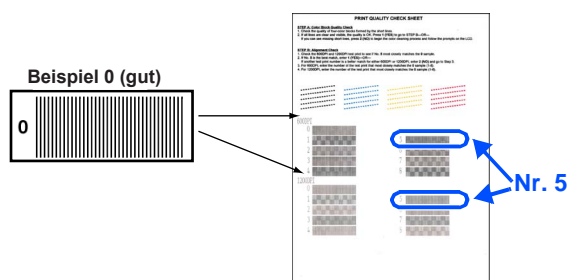

Falls ein anderes Testmuster dem Beispiel für 600 dpi oder 1200 dpi eher entspricht, drücken Sie **2** für **Nein** und fahren Sie mit Schritt **2** fort, um dieses Testmuster zu wählen.

- 2 Geben Sie für 600 dpi mit den Zifferntasten die Nummer des Testmusters ein, das dem Beispiel **0** am besten entspricht (1-8).

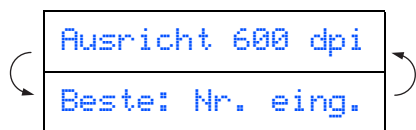

- 3 Geben Sie für 1200 dpi die Nummer des Testmusters ein, das dem Beispiel **0** am besten entspricht (1-8).

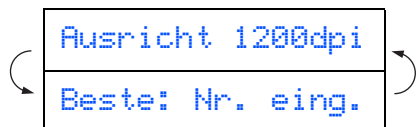

- 4 Der Qualitätstest ist nun abgeschlossen.

(FAX-1820C)

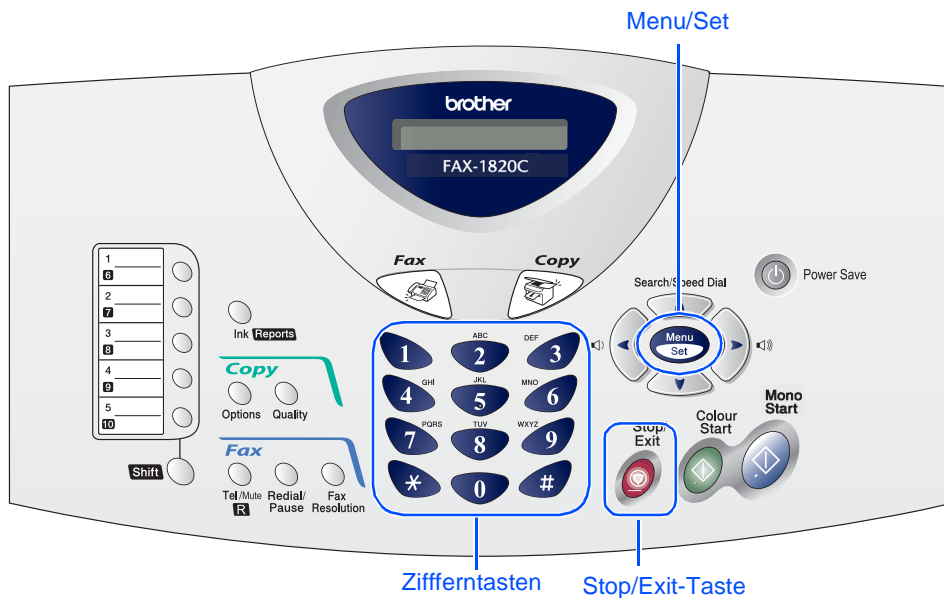

9 Datum und Uhrzeit einstellen

Datum und Uhrzeit werden im Display angezeigt und auf jedes versendete Fax gedruckt.

1 Drücken Sie **Menu/Set**.

2 Drücken Sie **0**.

3 Drücken Sie **2**.

4 Geben Sie die Jahreszahl zweistellig ein (z. B. **0, 4** für 2004) und drücken Sie dann **Menu/Set**.

Jahr: 2004

5 Geben Sie den Monat zweistellig ein (z. B. **0, 3** für März) und drücken Sie dann **Menu/Set**.

Monat: 03

6 Geben Sie den Tag zweistellig ein (z. B. **0, 1**) und drücken Sie dann **Menu/Set**.

Tag: 01

7 Geben Sie die Uhrzeit im 24-Stunden-Format ein (z. B. **1, 5, 2, 5** für 15:25) und drücken Sie dann **Menu/Set**.

Uhrzeit: 15:25

8 Drücken Sie **Stop/Exit**.



Um eine falsche Eingabe abzubrechen und zu Schritt 1 zurückzukehren, drücken Sie **Stop/Exit**.

(FAX-1820C)

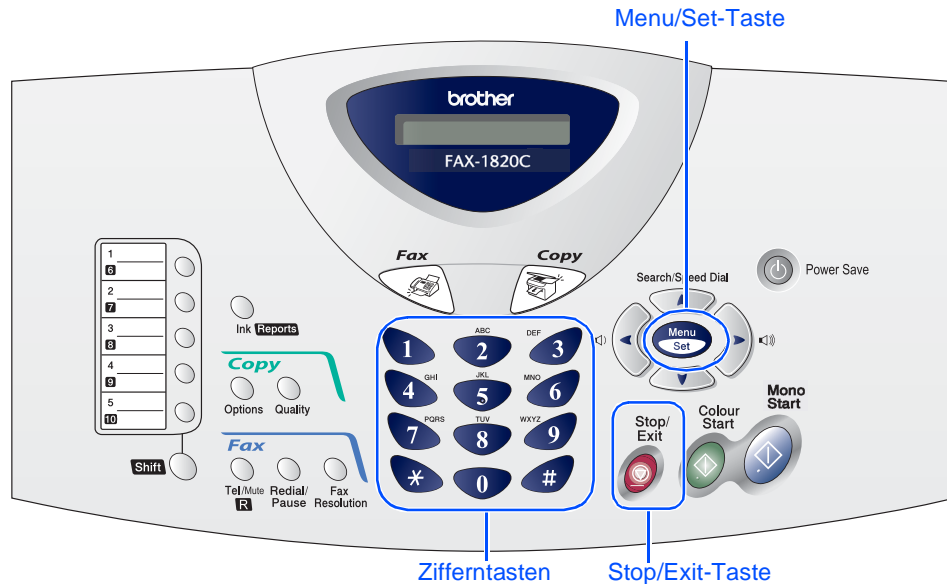

10 Absenderkennung eingeben

Die Absenderkennung, d. h. die Rufnummer des Faxgerätes und Ihr Name bzw. Firmenname, wird am Anfang jeder gesendeten Seite gedruckt.

- 1 Drücken Sie **Menu/Set**.
- 2 Drücken Sie **0**.
- 3 Drücken Sie **3**.
- 4 Geben Sie mit den Zifferntasten Ihre Faxnummer (bis zu 20 Zeichen) im internationalen Standardformat ein (z. B. +41 56 1234) und drücken Sie dann **Menu/Set**.

Fax: _

Zur Eingabe des „+“-Zeichens drücken Sie die Taste *.

- 5 Geben Sie mit den Zifferntasten Ihren Namen (bis zu 20 Zeichen) ein und drücken Sie dann **Menu/Set**.

Name: _

Taste	1-mal	2-mal	3-mal	4-mal
2	A	B	C	2
3	D	E	F	3
4	G	H	I	4
5	J	K	L	5
6	M	N	O	6
7	P	Q	R	S
8	T	U	V	8
9	W	X	Y	Z

Um zweimal hintereinander denselben Buchstaben oder zwei auf derselben Taste liegende Buchstaben einzugeben (z. B. „LL“ oder „TU“), geben Sie den ersten Buchstaben ein, drücken dann und wählen den nächsten Buchstaben.

Weitere Informationen dazu finden Sie im Benutzerhandbuch in Kapitel 16 „Texteingabe im Funktionsmenü“.

- 6 Drücken Sie **Stop/Exit**.

Um eine falsche Eingabe abubrechen und zu Schritt 1 zurückzukehren, drücken Sie **Stop/Exit**.

11

Empfangsmodus wählen (nur FAX-1815C)

Ist ein externes Telefon oder ein Anrufbeantworter an derselben Leitung wie das Faxgerät angeschlossen?

Ja

Nein

Möchten Sie Nachrichten vom externen Anrufbeantworter aufzeichnen lassen?

Nein

Nur Fax

Das Faxgerät beantwortet automatisch jeden Anruf und schaltet zum Faxempfang um.

Soll das Faxgerät alle Anrufe (Faxe/Telefon) automatisch annehmen?

Ja

Fax/Tel

Das Faxgerät nimmt alle Anrufe an, empfängt Faxe automatisch und ruft Sie bei einem Telefonanruf ans Telefon (Pseudoklingeln).

Nein

Manuell

Sie müssen alle Anrufe mit dem Telefon annehmen.

Ja

TAD: Anrufbeantw.

Der externe Anrufbeantworter nimmt alle Anrufe an und zeichnet Nachrichten auf, das Faxgerät druckt die ankommende Faxe aus.

Stellen Sie wie folgt den gewünschten Empfangsmodus ein.

- 1 Drücken Sie **Menu/Set**.
- 2 Drücken Sie **0**.
- 3 Drücken Sie **1**.
- 4 Wählen Sie mit **▲** oder **▼** den gewünschten Empfangsmodus.
- 5 Drücken Sie **Menu/Set**.
- 6 Drücken Sie **Stop/Exit**.



Weitere Informationen dazu finden Sie im Benutzerhandbuch in Kapitel 6, „Empfangen“.

12 Empfangsmodus wählen (nur FAX-1820C)

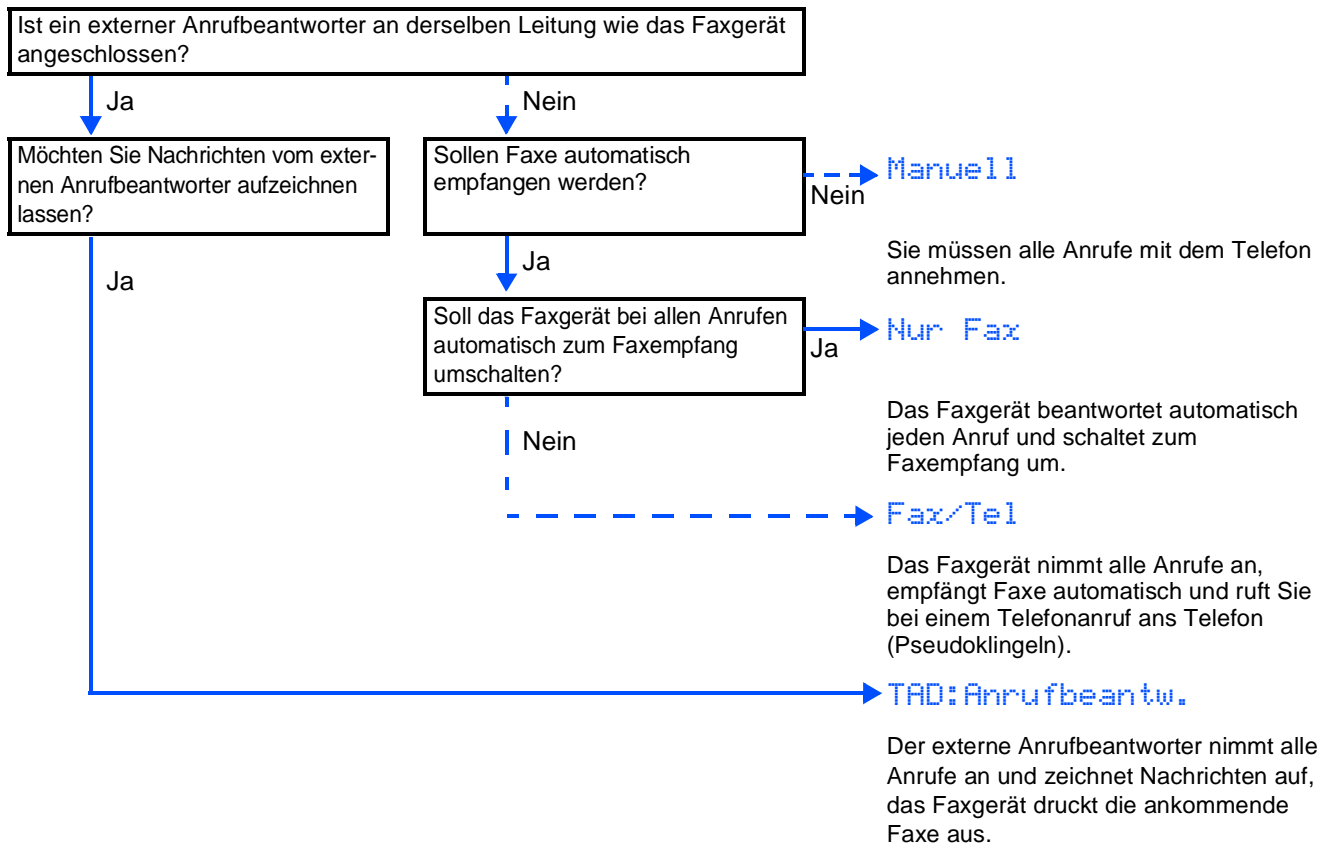

Stellen Sie wie folgt den gewünschten Empfangsmodus ein:

- 1 Drücken Sie **Menu/Set**.
- 2 Drücken Sie .
- 3 Drücken Sie .
- 4 Wählen Sie mit  oder  den gewünschten Empfangsmodus.
- 5 Drücken Sie **Menu/Set**.
- 6 Drücken Sie **Stop/Exit**.



Weitere Informationen dazu finden Sie im Benutzerhandbuch in Kapitel 6, „Empfangen“.

13

Faxgerät als Drucker benutzen

Sie können Ihr Faxgerät auch als Drucker verwenden. Laden Sie dazu den entsprechenden Druckertreiber von der Brother Website herunter:

www.brother.ch
<http://solutions.brother.com>



- *Downloaden Sie erst den Druckertreiber, bevor Sie das Faxgerät mit einem USB-Kabel an Ihren Computer anschliessen.*
- *Sie müssen ein geeignetes USB-Kabel verwenden, das nicht länger als zwei Meter ist.*

At your side.
brother®