

Läs den här snabbguiden innan du använder skrivaren.
Innan du kan använda skrivaren måste du sätta ihop hårdvaran och installera drivrutinen.

Steg 1

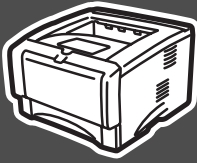

Ställa in skrivaren

Ställa in skrivaren

Steg 2



Installera drivrutinen

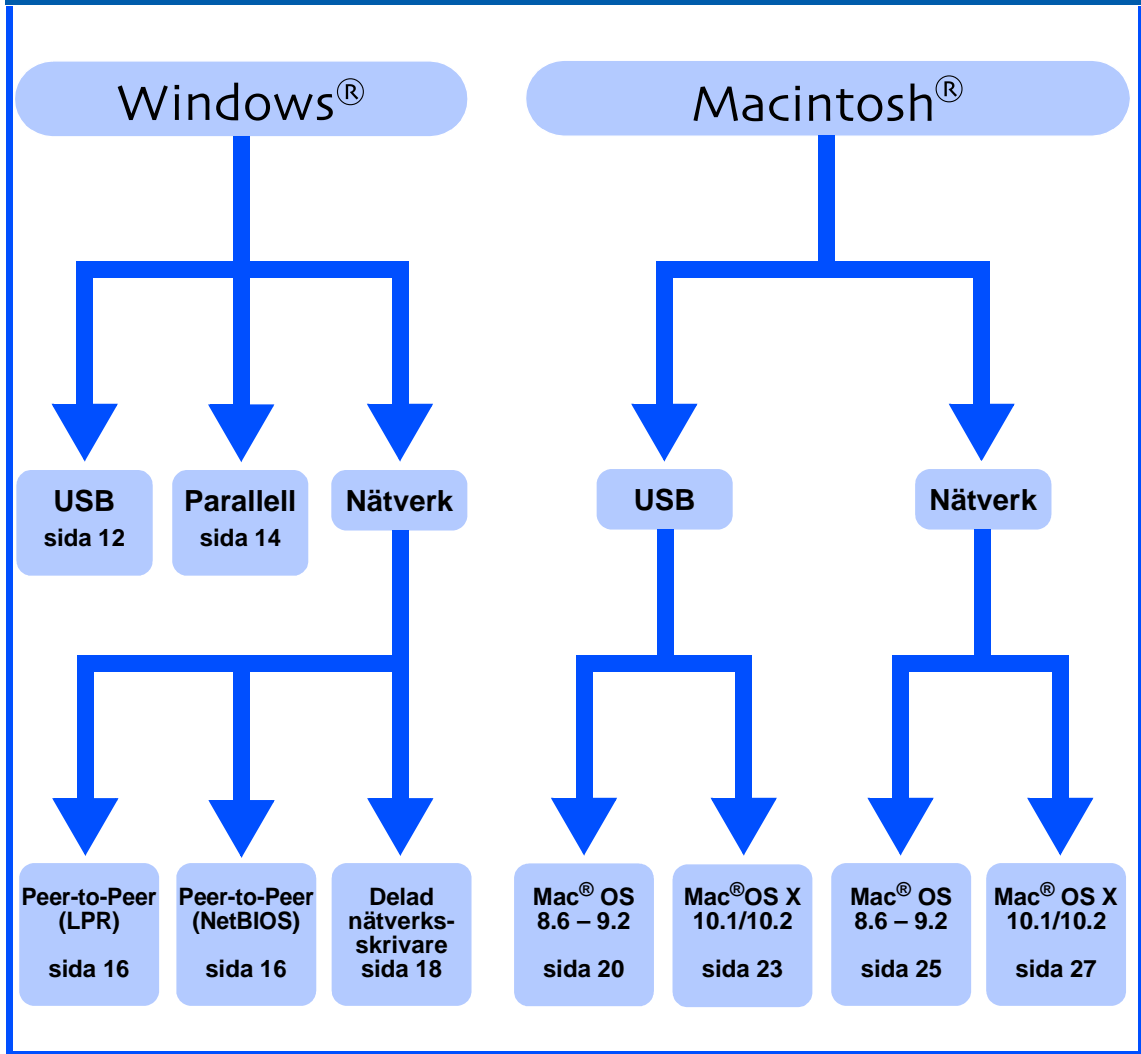

Installera drivrutinen

Windows®
USB

Windows®
parallell

Windows®
nätverk

Macintosh®
USB

Macintosh®
nätverk

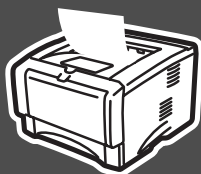



Installationen har slutförts!

För administratörer





Gå direkt till Brother Solutions Center från drivrutinsprogrammet eller besök <http://solutions.brother.com> för den senaste drivrutinen och den bästa lösningen på ditt problem eller din fråga.

Spara snabbguiden och den medföljande cd-romskivan på ett praktiskt ställe så att de alltid finns snabbt till hands.

Att använda skrivaren på säkert sätt

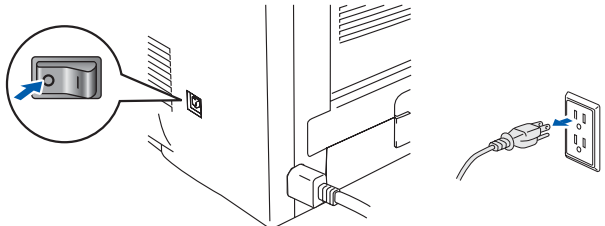
 Varning	 Obs	 Tips	Bruksanvisning Bruksanvisning för nätverksanvändare
Markerar varningar som måste uppmärksammas för att undvika eventuella personskador.	Markerar föreskrifter som måste följas för att använda skrivaren korrekt, eller för att undvika skador på skrivaren.	Markerar anmärkningar och användbara tips vid användning av skrivaren.	Anger hänvisning till bruksanvisningen eller bruksanvisningen för nätverksanvändare som finns på den medföljande cd-romskivan.

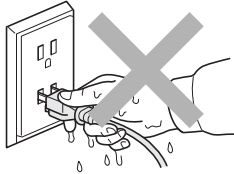
Varning

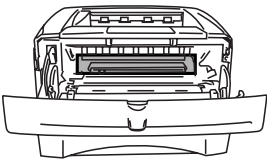
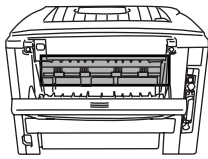
 <p>Skrivaren innehåller högspänningselektroder. Innan du byter inre delar, rengör skrivaren eller åtgärdar ett pappersstopp ska du kontrollera att du har stängt AV skrivaren och dragit ut nätkabeln ur vägguttaget.</p>	
 <p>Ta inte i kontakten med våta händer. Detta kan orsaka elchock.</p>	
 <p>När du just har skrivit ut något är vissa av skrivarens inre delar brännheta. Vidrör aldrig de delar som är skuggade på bilden när du öppnar skrivarens främre eller bakre lucka.</p>	 <p>Inuti skrivaren (sedd framifrån)</p>  <p>Öppna utmatningsfacket för uppåtvänd utskrift (sedd bakifrån)</p>

Bestämmelser

Federal Communications Commission (FCC) Declaration of Conformity (för USA)

Responsible Party: Brother International Corporation
100 Somerset Corporate Boulevard
P.O. Box 6911
Bridgewater, NJ 08807-0911
USA
Telephone: (908) 704-1700

declares, that the products

Product name: Laser Printer HL-5130, 5140, 5150D and HL-5170DN
Model number: HL-51
Product options: Lower Tray Unit LT-5000/DIMM

complies with Part 15 of the FCC Rules. Operation is subject to the following two conditions: (1) This device may not cause harmful interference, and (2) this device must accept any interference received, including interference that may cause undesired operation.

This equipment has been tested and found to comply with the limits for a Class B digital device, pursuant to Part 15 of the FCC Rules. These limits are designed to provide reasonable protection against harmful interference in a residential installation. This equipment generates, uses, and can radiate radio frequency energy and, if not installed and used in accordance with the instructions, may cause harmful interference to radio communications. However, there is no guarantee that interference will not occur in a particular installation. If this equipment does cause harmful interference to radio or television reception, which can be determined by turning the equipment off and on, the user is encouraged to try to correct the interference by one or more of the following measures:

- Reorient or relocate the receiving antenna.
- Increase the separation between the equipment and receiver.
- Connect the equipment into an outlet on a circuit different from that to which the receiver is connected.
- Consult the dealer or an experienced radio/TV technician for help.

Important

A shielded interface cable should be used in order to ensure compliance with the limits for a Class B digital device. Changes or modifications not expressly approved by Brother Industries, Ltd. could void the user's authority to operate the equipment.

Industry Canada Compliance Statement (för Kanada)

This Class B digital apparatus complies with Canadian ICES-003.

Cet appareil numérique de la classe B est conforme à la norme NMB-003 du Canada.

Radiostörning (endast modellen för 220–240 V)

Den här skrivaren följer standarden EN55022 (CISPR Publication 22)/klass B. Innan du använder den här produkten ska du kontrollera att du använder följande gränssnittskablar.

1. En skärmad, parallell gränssnittskabel som är partvinnad och märkt "IEEE 1284 compliant".
2. En USB-kabel.

Kablen får inte vara längre än 2 meter.

brother®

EG-försäkran om överensstämmelse

Tillverkare

Brother Industries Ltd.,
15-1, Naeshiro-cho, Mizuho-ku,
Nagoya 467-8561, Japan

Fabrik
Brother Technology (Shenzhen) Ltd.
NO6 Gold Garden Ind. Nanling Buji,
Longgang, Shenzhen, Kina

Förklarar härmed att:

Produktbeskrivning: Laserskrivare
Produktnamn: HL-5130, HL-5140, HL-5150D, HL-5170DN
Modellnummer: HL-51

överensstämmer med föreskrifterna i gällande direktiv:
lågspänningsdirektivet 73/23/EEG (ändrat av 93/68/EEG) och direktivet
för elektromagnetisk kompatibilitet 89/336/EEG (ändrat av 91/263/EEG
och 92/31/EEG och 93/68/EEG).

Gällande standarder:
Harmoniserad:
Säkerhet: EN60950: 2000

EMC: EN55022:1998, klass B
EN55024:1998
EN61000-3-2:1995 + A14:2000
EN61000-3-3:1995

År då CE-märkning först gavs: 2003

Utgiven av: Brother Industries Ltd.
Datum: 1 augusti 2003
Plats: Nagoya, Japan
Underskrift:

Takashi Maeda

Takashi Maeda
Chef
Kvalitetskontrollgruppen
Kvalitetsledningsavdelningen
Information & Document Company

Meddelande om internationell ENERGY STAR®-anpassning

Syftet med det internationella ENERGY STAR®-programmet är att främja utveckling och popularisering av energisnål kontorsutrustning. Brother Industries, Ltd. är en ENERGY STAR®-partner och har fastställt att denna produkt uppfyller ENERGY STAR®-riktlinjerna för energisnålhet.



Laserskydd (gäller endast modellen för 100–120 V)

Den här skrivaren är klassificerad som en laserprodukt av klass 1 enligt det amerikanska DHHS-organets (Department of Health and Human Services) standard för strålning i enlighet med lagen Radiation Control for Health and Safety Act från 1968. Det innebär att skrivaren inte genererar skadlig laserstrålning.

Eftersom strålningen som genereras inuti skrivaren är helt innesluten i skyddshöljen och utvändiga skydd, kan laserstrålen inte tränga ut från maskinen vid drift.

FDA-bestämmelser (gäller endast modellen för 100–120 V)

Det amerikanska livsmedelsverket (FDA – US Food and Drug Administration) har utarbetat regler för laserprodukter som har tillverkats den 2 augusti 1976 och senare. Alla produkter som marknadsförs i USA måste uppfylla dessa regler. Följande etiketter på baksidan av skrivaren anger att FDA:s regler uppfylls, och måste förekomma på alla laserprodukter som marknadsförs i USA.

MANUFACTURED:
Brother Industries, Ltd.,
15-1 Naeshiro-cho Mizuho-ku Nagoya, 467-8561 Japan
This product complies with FDA radiation performance standards, 21 CFR subchapter J.

MANUFACTURED:
Brother Technology (Shenzhen) Ltd.
NO6 Gold Garden Ind. Nanling Buji, Longgang, Shenzhen, China
This product complies with FDA radiation performance standards, 21 CFR Subchapter J

- ☛ Varning: Om du använder kontrollerna, gör justeringar eller utför procedurer på något annat sätt än som anges i den här bruksanvisningen, kan detta leda till att du utsätts för farlig strålning.

IEC 60825-specifikation (gäller endast modellen för 220–240 V)

Den här skrivaren är en laserprodukt i klass 1 enligt definitionen i IEC 60825-specifikationerna. Nedanstående etikett är fäst på produkten i de länder där detta är obligatoriskt.

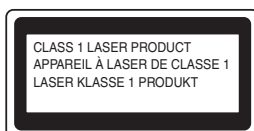

Den här skrivaren har en laserdiod av klass 3B som avger osynlig laserstrålning i skannerenheten. Skannerenheten får under inga omständigheter öppnas.

- ☛ Varning Om du använder kontrollerna, gör justeringar eller utför procedurer på något annat sätt än som anges här kan detta leda till att du utsätts för farlig strålning.

För Finland och Sverige

LUOKAN 1 LASERLAITE

KLASS 1 LASER APPARAT

- ☛ Varoitus! Laitteen käyttäminen muulla kuin tässä käyttöohjeessa mainitulla tavalla saattaa altistaa käyttäjän turvallisuusluokan 1 ylittävälle näkymättömälle lasersäteilylle.
- ☛ Varning Om apparaten används på annat sätt än i denna Bruksanvisning specificerats, kan användaren utsättas för osynlig laserstrålning, som överskrider gränsen för laserklass 1.

Inre laserstrålning

Maximal strålningseffekt: 5 mW
Våglängd: 760–810 nm
Laserklass: Klass IIIb
(överensstämmelse med 21 CFR del 1040.10)
Klass 3B
(överensstämmelse med IEC 60825)

VIKTIGT – För din egen säkerhet

För att skrivaren ska fungera på ett säkert sätt får elkontakten bara sättas in i ett jordat standarduttag som använder normal hushållsström.

Förlängningssladdar som används tillsammans med denna skrivare måste ha tre ledare och jordade kontakter och även vara anslutna till en riktigt jordad krets. Förlängningssladdar som inte anslutits på rätt sätt kan orsaka personskador och skador på utrustningen.

Även om utrustningen fungerar innebär inte detta att den är jordad eller att installationen är helt säker. För din egen säkerhet bör du rådfråga en kvalificerad elektriker om du inte är säker på om utrustningen är ordentligt jordad.

Frånkoppling av enheten

Skrivaren måste installeras i närheten av ett eluttag som är lätt att komma åt. I nödfall måste du dra ut kontakten ur eluttaget för att strömmen ska stängas av helt.

Säkerhet för LAN-anslutning

Anslut produkten till en LAN-anslutning som inte utsätts för överspänning.

IT-strömsystem (gäller endast Norge)

Den här produkten är även tillverkad för ett IT-strömsystem med en fas-till-fas-spänning på 230 V.

Geräuschemission/ljudnivå (gäller endast Tyskland)

Lpa < 70 dB (A) DIN 45635-19-01-KL2

Wiring information (endast för Storbritannien)

Important

If you need to replace the plug fuse, fit a fuse that is approved by ASTA to BS1362 with the same rating as the original fuse.

Always replace the fuse cover. Never use a plug that does not have a cover.

Warning - This printer must be earthed.

The wires in the mains lead are coloured in line with the following code:

Green and yellow: Earth
Blue: Neutral
Brown: Live

If in any doubt, call a qualified electrician.

Komponenter i kartongen

Skrivare

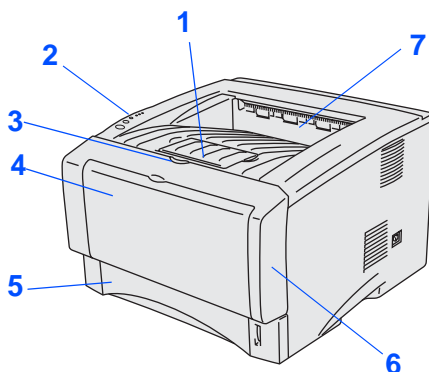

- 1 Stöd till utmatningsfacket för nedåtvänd utskrift
- 2 Kontrollpanel
- 3 Öppningsknapp för frontluckan
- 4 Kombifack
- 5 Pappersfack
- 6 Frontlucka
- 7 Utmatningsfack för nedåtvänd utskrift (översta utmatningsfacket)



Cd-romskiva

(inklusive bruksanvisning)

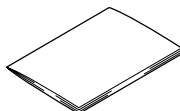

Snabbguide

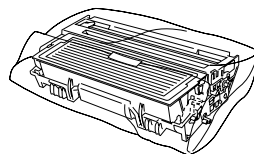

Trumenhet

(inklusive tonerkassett)

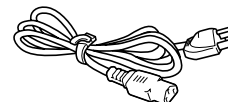

Nätkabel

Komponenterna kan variera i olika länder.

Spara allt förpackningsmaterial och kartongen till skrivaren.



- Gränssnittskabeln medföljer inte som standard. Du måste själv köpa lämplig gränssnittskabel för det gränssnitt du tänker använda (parallellkabel, USB- eller nätverkskabel).
- Vi rekommenderar att du använder en parallell gränssnittskabel eller en USB-kabel som inte är längre än 2 meter.
- För parallell gränssnittskabel: använd en skärmad gränssnittskabel som är IEEE 1284-anpassad.
- Se till att använda en certifierad USB 2.0 höghastighetskabel om din dator använder ett USB 2.0 höghastighetsgränssnitt.

Kontrollpanel

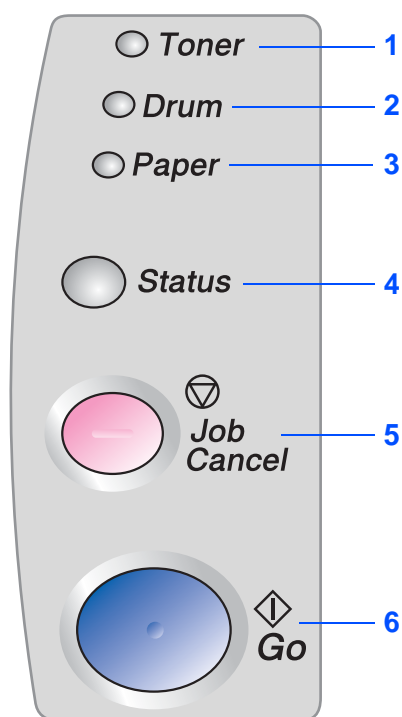

Toner – Lampan tänds när tonern är slut eller nästan slut.

Drum – Lampan tänds när trumman nästan är utsliten.

Paper – Lampan tänds när papperet har fastnat.

Status – Lampan blinkar och byter färg beroende på skrivarstatus.

Job Cancel – Stoppar och avbryter den utskrift som pågår.

Go – Åtgärdar fel/aktiverar skrivaren

Skrivarens lampor

★: Blinkar ●: PÅ ○: AV

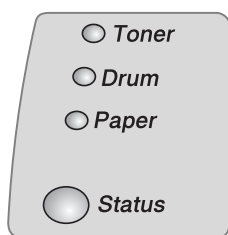

Skrivar-lampa	Viloläge/AV	Värmer upp	Klar	Tar emot data	Återstående data
Toner	○	○	○	○	○
Drum	○	○	○	○	○
Paper	○	○	○	○	○
Status	○	★ Grön	● Grön	★ Gul	● Gul

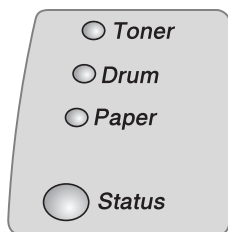

Skrivar-lampa	Toner låg	Toner slut	Trumman nästan utsliten	Inget papper/ pappers-stopp	Lucka öppen	Servicefel
Toner	★ Gul *1	● Gul	○	○	○	★ Gul
Drum	○	○	★ Gul*1	○	○	★ Gul
Paper	○	○	○	★ Gul*2	○	★ Gul
Status	● Grön	● Röd	● Grön	● Röd	● Röd	★ Röd
 Bruksan-visning	Kapitel 5	Kapitel 5	Kapitel 5	Kapitel 6	Kapitel 6	Kapitel 6

*1 Lampan blinkar och slås PÅ i två sekunder och sedan AV i tre sekunder.

*2 Lampan blinkar snabbt.

Medföljande cd-romskiva

Cd-romskivan innehåller en mängd information.

Windows®



Macintosh®

Användare av Mac OS® 8.6 till 9.2

Användare av Mac OS® X 10.1/10.2

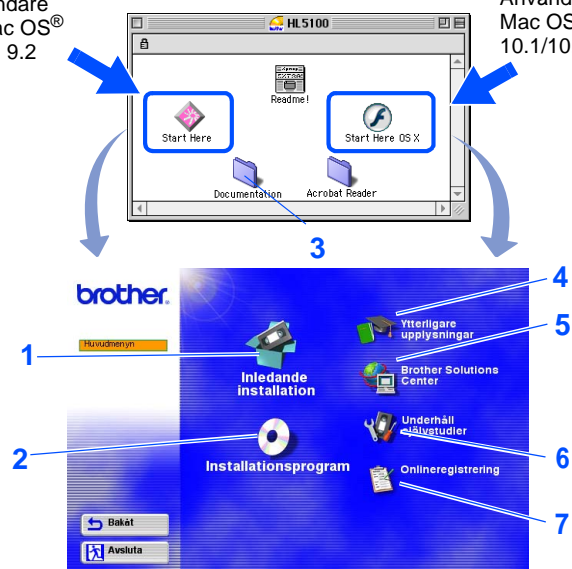

1 Inledande installation

Instruktionsfilm för skrivarinställning och installation av skrivardrivrutin.

■ PCL-drivrutinen installeras automatiskt om du installerar skrivardrivrutinen från Inledande installation. Om du vill använda PS-drivrutinen, ska du dock välja Anpassad installation från Installationsprogram och sedan följa anvisningarna på skärmen.

2 Installationsprogram

Installerar skrivardrivrutinen och verktyg.

3 Dokumentation

Visa skrivarens bruksanvisning och bruksanvisningen för nätverksanvändare i PDF-format. (Program för visning medföljer.)

■ Bruksanvisningen installeras automatiskt när du installerar drivrutinen. Klicka på Start-knappen, markera Program, din skrivare (t.ex. Brother HL-5170DN) och bruksanvisningen. Om du inte vill installera bruksanvisningen, väljer du Anpassad installation från Installationsprogram och avmarkerar bruksanvisningen när du installerar drivrutinen.

4 Ytterligare upplysningar

Titta på instruktionsfilmer för att lära dig mer om hur du använder Brother-skrivaren.

5 Brother Solutions Center

På Brother Solutions Center (<http://solutions.brother.com>) finns hjälp för alla dina skrivarebehov. Ladda ner de senaste drivrutinerna och verktygen till dina skrivare, läs igenom avsnittet med vanliga frågor och felsökningstips eller läs om särskilda skrivarlösningar.

6 Underhåll självstudier

Instruktionsfilm om hur man underhåller skrivaren.

7 Onlineregistrering

Registrera din produkt online.



Vi har utformat HTML-filen på den medföljande cd-romskivan för synskadade användare: *readme.html*. Denna fil kan läsas av Screen Reader "text-till-tal"-program.

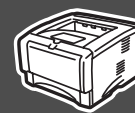

1 Sätta in cd-romskivan i cd-romenheten

För användare av Windows®



Anslut **INTE** gränssnittskabeln. Du blir ombedd att ansluta gränssnittskabeln under drivrutinsinstallationen.

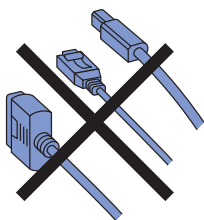

- 1 Sätt in cd-romskivan i cd-romenheten. Startbilderna visas automatiskt. Välj din skrivarmodell och ange språk.

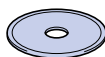

- 2 Klicka på ikonen **Inledande installation** på menyskärmen.



- 3 Läs instruktionerna för inledande installation och följ stegen på sidorna 8–10.



För användare av Macintosh®



Anslut **INTE** gränssnittskabeln. Du blir ombedd att ansluta gränssnittskabeln under drivrutinsinstallationen.

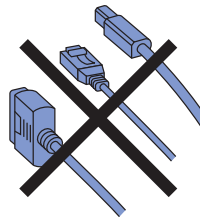

- 1 Sätt in cd-romskivan i cd-romenheten. Dubbelklicka på ikonen **Start Here** eller **Start Here OSX**. Följ anvisningarna på skärmen.

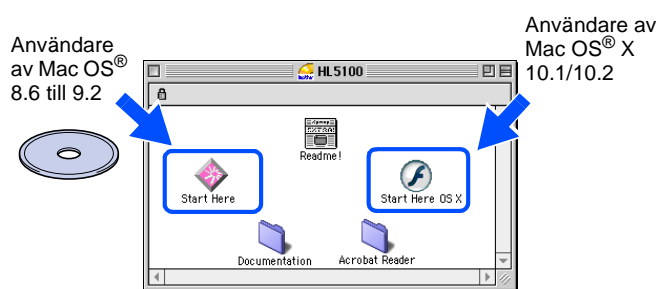

- 2 Klicka på ikonen **Inledande installation** på menyskärmen.

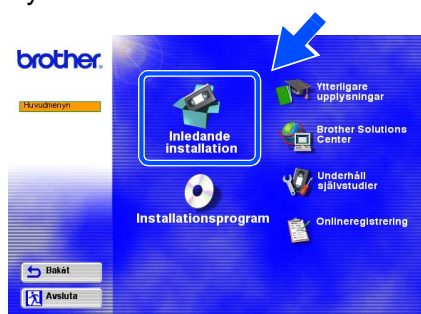

- 3 Läs instruktionerna för inledande installation och följ stegen på sidorna 8–10.



Ställa in skrivaren

Windows® USB

Windows® parallell

Windows® nätverk

Installera drivrutinen

Macintosh® USB

Macintosh® nätverk

För administratörer

2 Installera trumenheten



Anslut **INTE** gränssnittskabeln. Du blir ombedd att ansluta gränssnittskabeln under drivrutinsinstallationen.

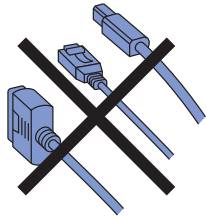

- 1 Öppna frontluckan genom att trycka på knappen för öppning av frontluckan.

Knapp för öppning av frontluckan

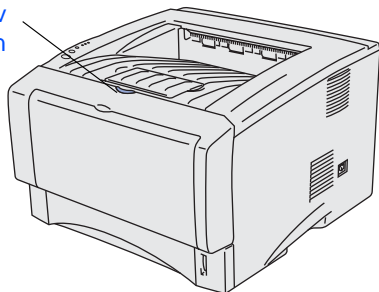

Frontlucka

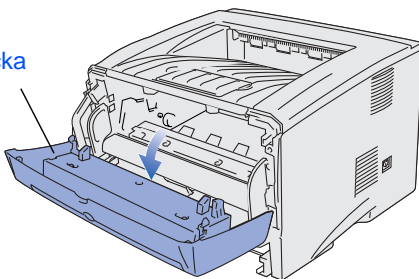

- 2 Packa upp trumenheten. Ta bort transportskyddet.

Trumenhet

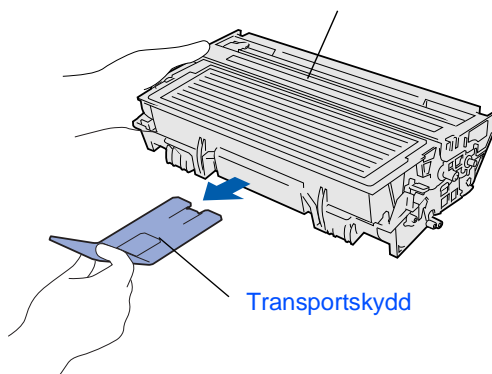

Transportskydd

- 3 Skaka den i sidled så att tonern fördelas jämnt inuti tonerkassetten.

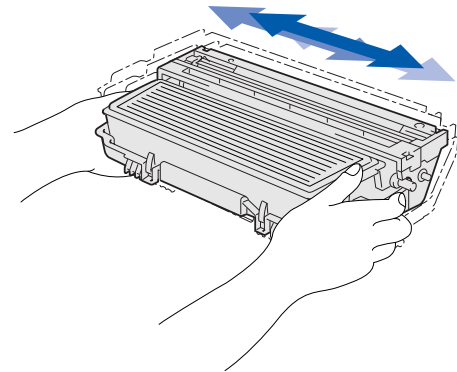

- 4 Sätt i trumenheten i skrivaren.

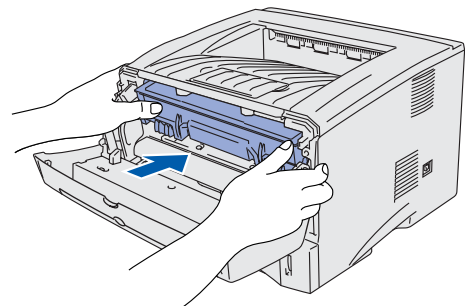
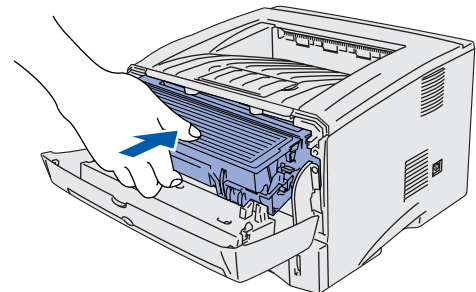

- 5 Stäng skrivarens frontlucka.

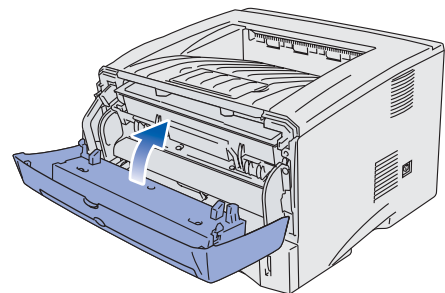

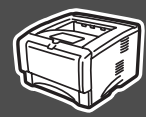

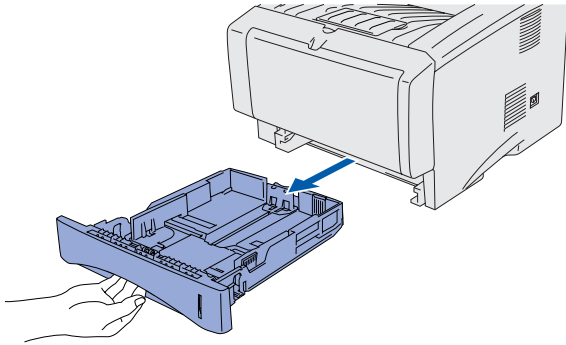

3 Fylla på papper i pappersfacket

- 1 Ta ut hela pappersfacket ur skrivaren.

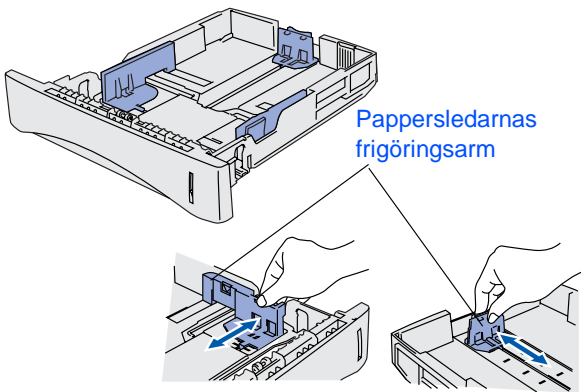

- 2 Tryck på pappersledningarnas frigöringsarm och anpassa pappersledningarna efter pappersstorleken. Kontrollera att pappersledningarna passar in i hålen.



 För pappersstorleken Legal ska du trycka på frigöringsknappen och dra ut pappersfackets bakre del.

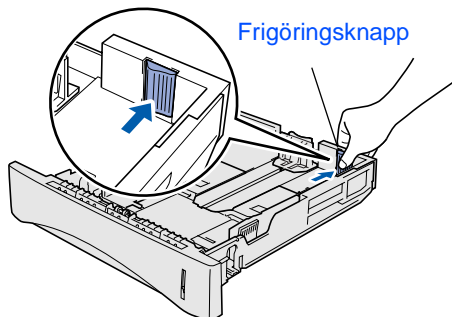

- 3 Lufta pappersbunten väl för att undvika pappersstopp.

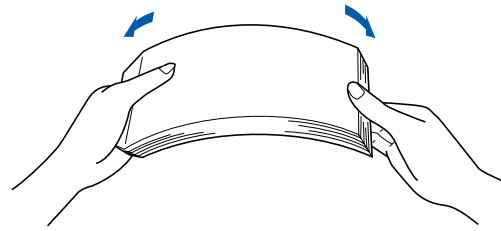

- 4 Lägg i papper i pappersfacket. Kontrollera att papperet ligger plant i facket och under märket för maximinivå.

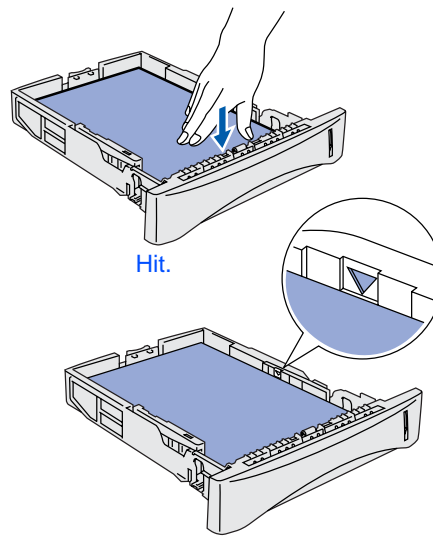

- 5 Sätt tillbaka pappersfacket ordentligt i skrivaren.

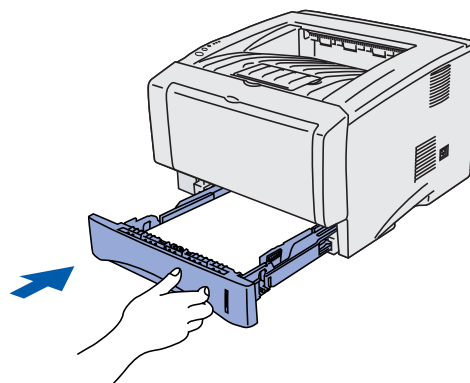

Gå till nästa sida

Ställa in skrivaren

Windows® USB

Windows® parallell

Windows® nätverk

Installera drivrutinen

Macintosh® USB

Macintosh® nätverk

För administratörer

4 Skriva ut en testsida



Anslut **INTE** gränssnittskabeln. Du blir ombedd att ansluta gränssnittskabeln under drivrutinsinstallationen.

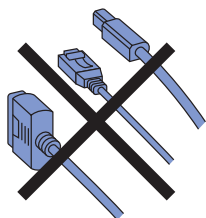

- 1 Kontrollera att skrivarens strömbrytare är avslagen. Anslut nätkabeln till skrivaren.

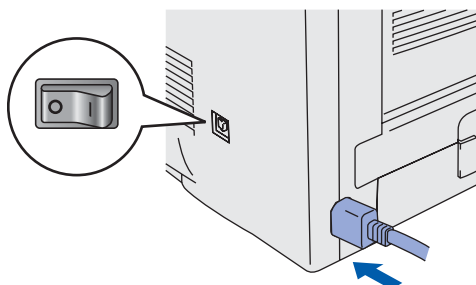

- 2 Anslut nätkabeln till ett vägguttag. Slå på strömbrytaren.

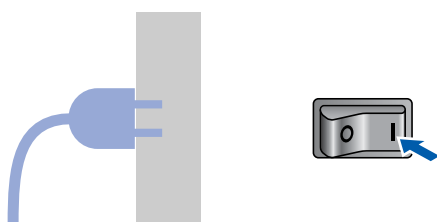

- 3 När skrivaren har värmts upp slutar **Status**-lampan att blinka och lyser med grönt ljus.

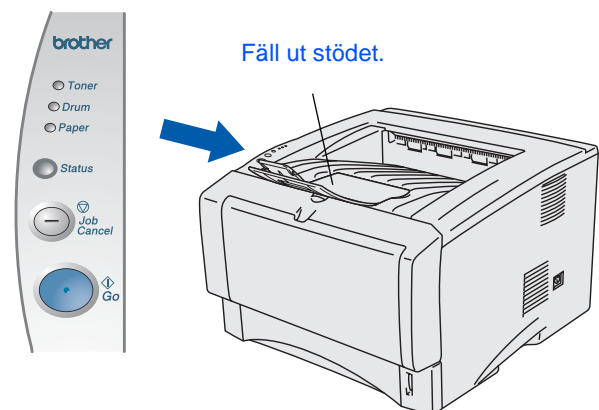

- 4 Tryck på **Go**. Skrivaren skriver ut en testsida. Kontrollera att testsidan är korrekt utskriven.

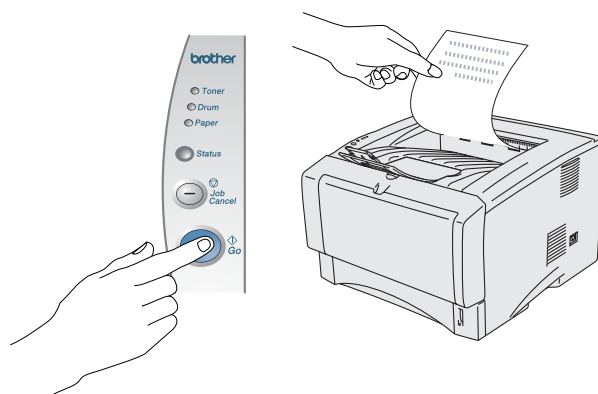

Denna funktion är inte tillgänglig efter att du skickat ett utskriftsjobb från din dator.

Gå till nästa sida för att installera drivrutinen.



Följ anvisningarna på den här sidan för ditt operativsystem och din gränssnittskabel.
 Skärmbilderna för Windows® i den här snabbguiden baseras på Windows® XP.
 Skärmbilderna för Mac OS® X i den här snabbguiden baseras på Mac OS® X 10.1.

Ställa in skrivaren

Windows®



För användare av USB-kabel Gå till sidan 12



För användare av parallell gränssnittskabel Gå till sidan 14



För användare av nätverkskabel

- Användare av Brother Peer-to-Peer nätverksskrivare (LPR) Gå till sidan 16
- Användare av Brother Peer-to-Peer nätverksskrivare (NetBIOS) Gå till sidan 16
- Användare av delad nätverksskrivare Gå till sidan 18

Macintosh®



För användare av USB-kabel

- Användare av Mac OS® 8.6 till 9.2 Gå till sidan 20
- Användare av Mac OS® X 10.1/10.2 Gå till sidan 23



För användare av nätverkskabel

- Användare av Mac OS® 8.6 till 9.2 Gå till sidan 25
- Användare av Mac OS® X 10.1/10.2 Gå till sidan 27

För administratörer Gå till sidan 29

Windows®
USB

Windows®
parallell

Windows®
nätverk

Macintosh®
USB

Macintosh®
nätverk

För
administratörer



För användare av USB-kabel

Installera drivrutinen och ansluta skrivaren till din dator



Om **Guiden Ny maskinvara** visas på din PC ska du klicka på **Avbryt**.

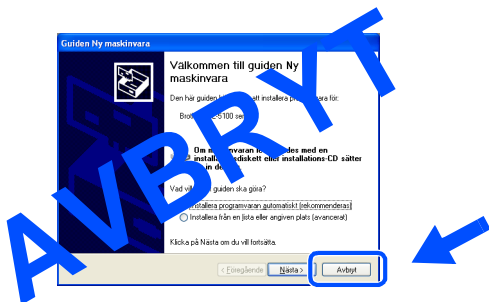

- 1 Se till att USB-kabeln **INTE** är ansluten till skrivaren och börja därefter installera drivrutinen. Om du redan anslutit kabeln ska du dra ut den igen.

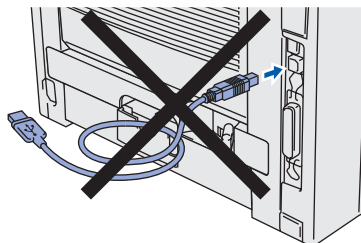

- 2 Klicka på **Ansluta gränssnittskabeln och installera drivrutinen/programmet** i menyn för **Inledande installation**.

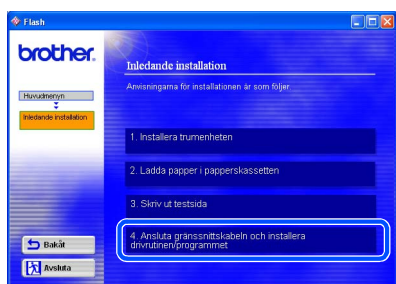

- 3 Välj **USB gränssnitt**.



- 4 Klicka på **Installera**.



- 5 Klicka på **Nästa**. Följ anvisningarna på skärmen.

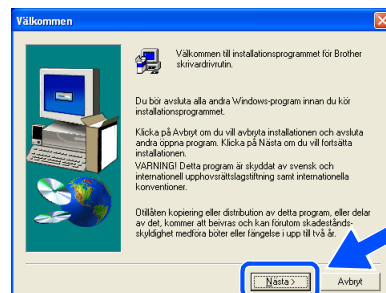

- 6 Kontrollera att strömbrytaren är påslagen när den här skärmen visas. Anslut USB-kabeln till din dator och därefter till skrivaren. Klicka på **Nästa**.

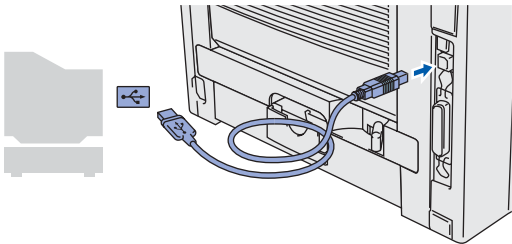
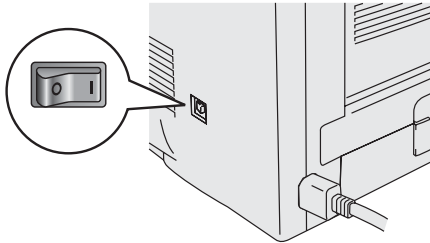

- 7 Klicka på **Slutför**.



 Markera rutan "Kör onlineregistrering" om du vill registrera din produkt online.

OK! För användare av Windows® 98/Me: Installationen är klar.

»» För användare av Windows® 2000/XP: Gå till "Använda skrivaren som standardskrivare".

Använda skrivaren som standardskrivare (endast för användare av Windows® 2000/XP)

- 1 Klicka på **Start** och sedan på **Skrivare och fax**.

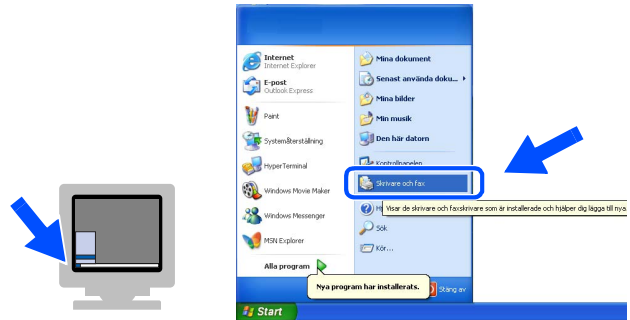

- 2 Markera ikonen för **Brother HL-5170DN series**.

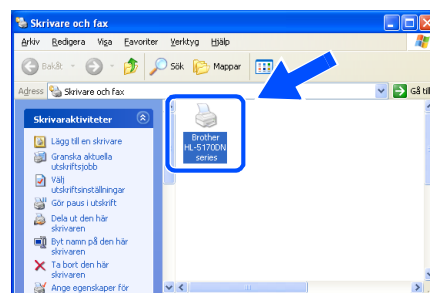

- 3 I **Arkiv**-menyn väljer du **Använd som standardskrivare**.

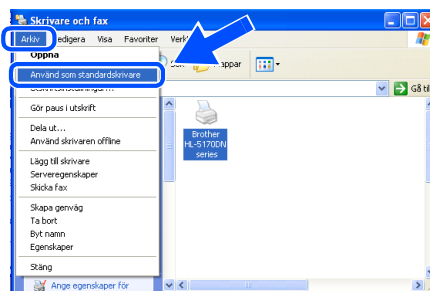

OK! Installationen är klar.

För användare av parallell gränssnittskabel

Ansluta skrivaren till datorn och installera drivrutinen

- 1 Klicka på **Ansluta gränssnittskabeln och installera drivrutinen/programmet** i menyn för **Inledande installation**.

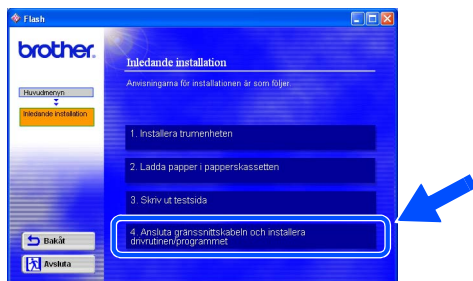

- 2 Välj **Parallellt gränssnitt**.



- 3 Slå av skrivarens strömbrytare.

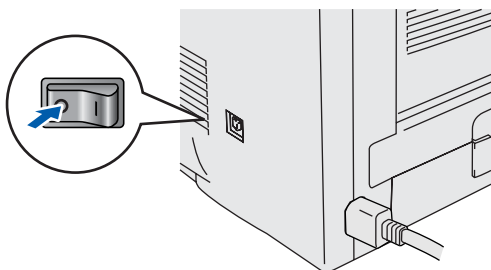

- 4 Anslut den parallella gränssnittskabeln till din dator och därefter till skrivaren.

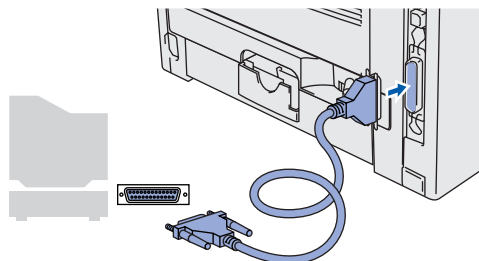

- 5 Slå på skrivarens strömbrytare.

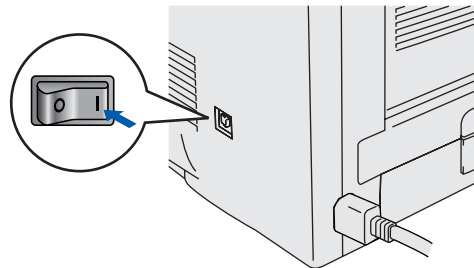

 Om **Guiden Ny maskinvara** visas på din dator ska du klicka på **Avbryt**.

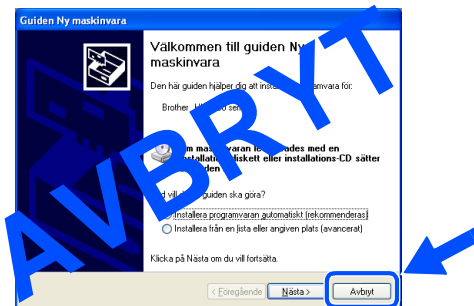

- 6 Klicka på **Nästa** när filmen är slut.



- 7 Klicka på **Installera**.



- 8 Klicka på **Nästa**.
Följ anvisningarna på skärmen.

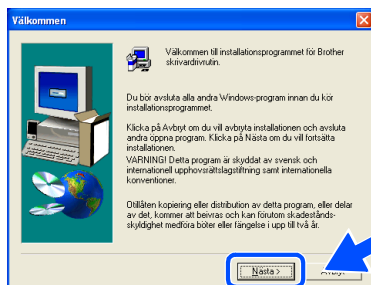

- 9 Klicka på **Slutför**.

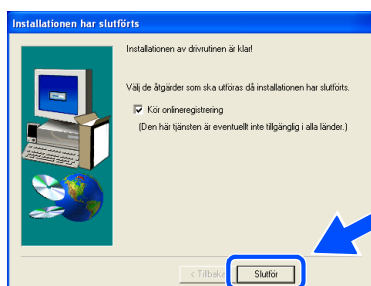

Markera rutan "Kör onlineregistrering" om du vill registrera din produkt online.

- OK! Installationen är klar.



För användare av Brother Peer-to-Peer nätverksskrivare (LPR/NetBIOS)



- Om du ska ansluta skrivaren till ett nätverk rekommenderar vi att du kontaktar systemadministratören före installationen.
- Om du använder en personlig brandvägg (t.ex. Brandvägg för Internet-anslutning som finns tillgänglig i Windows XP), bör du stänga av den före installationen. Sätt på din personliga brandvägg igen när du är säker på att du kan skriva ut.

Ansluta skrivaren till nätverket och installera drivrutinen

- 1 Klicka på **Ansluta gränssnittskabeln och installera drivrutinen/programmet** i menyn för **Inledande installation**.

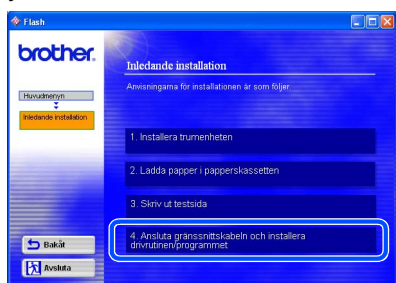

- 2 Markera **Nätverksgränssnitt**.



- 3 Slå av skrivarens strömbrytare.

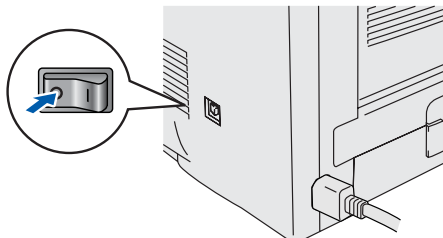

- 4 Anslut nätverkskabeln till skrivaren och därefter till en ledig port på din hubb.

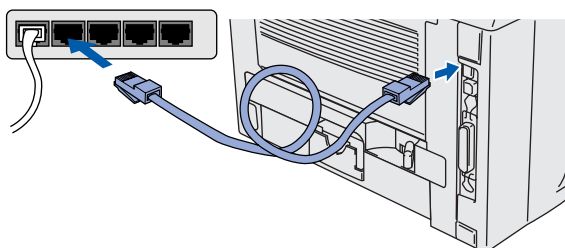

- 5 Slå på skrivarens strömbrytare.

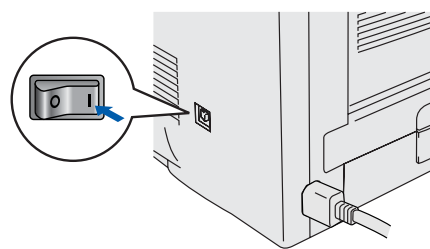

- 6 Klicka på **Nästa** när filmen är slut.



- 7 Klicka på **Installera**.



- 8 Klicka på **Nästa**.
Följ anvisningarna på skärmen.

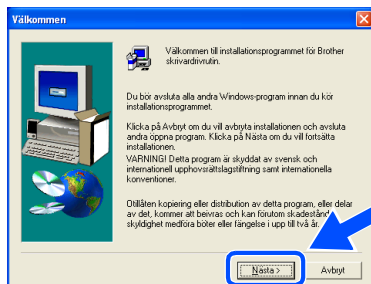

- 9 Välj **Brother Peer-to-Peer nätverksskrivare** och klicka sedan på **Nästa**.

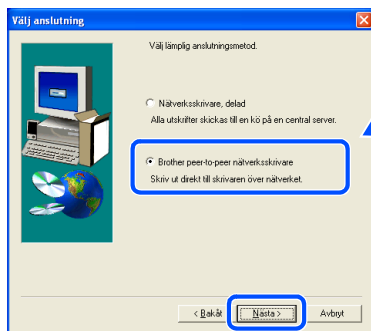

- 10 För **LPR-användare**:
Markera **Sök efter enheter i nätverket** och **välj från en lista över upptäckta enheter (Rekommenderas)**. Du kan också välja att istället ange skrivarens IP-adress eller nodnamn.
Klicka på **Nästa**.

För **NetBIOS-användare**:

- Markera **Sök efter enheter i nätverket** och **välj från en lista över upptäckta enheter (Rekommenderas)**.
Klicka på **Nästa**.



Kontakta din administratör angående skrivarens IP-adress eller nodnamn.

- 11 För **LPR-användare**:
Välj din skrivare och **LPR (Rekommenderas)**, och klicka sedan på **Nästa**.

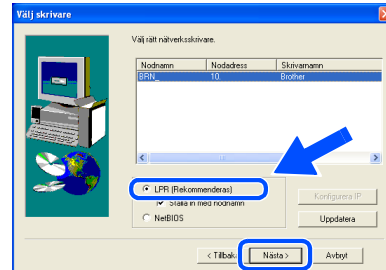

För **NetBIOS-användare**:

- Välj din skrivare och **NetBIOS**, och klicka sedan på **Nästa**.

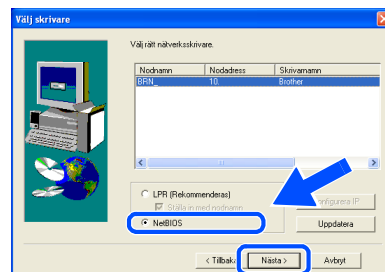

- 12 Klicka på **Slutför**.



Markera rutan "Kör onlineregistrering" om du vill registrera din produkt online.

- OK! För användare av **Windows NT® 4.0** och **Windows® 2000/XP**:
Installationen är klar.

- OK! För användare av **Windows® 95/98/Me**:
Installationen är klar när din dator har startats om.



För användare av delad nätverksskrivare



Om du ska ansluta skrivaren till ett nätverk rekommenderar vi att du kontaktar systemadministratören före installationen.

Installera drivrutinen, anslut kabeln och välj lämplig utskriftskö för skrivaren eller "resursnamn"

- 1 Klicka på **Anslut gränssnittskabeln och installera drivrutinen/programmet** i menyn för **Inledande installation**.



- 2 Markera **Nätverksgränssnitt**.



- 3 Slå av skrivarens strömbrytare.

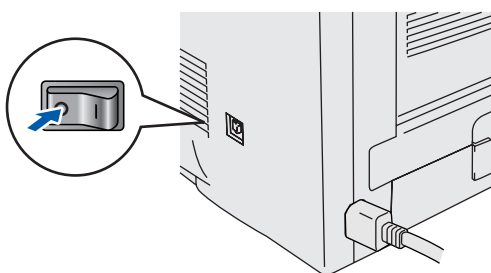

- 4 Anslut nätverkskabeln till skrivaren och därefter till en ledig port på din hubb.

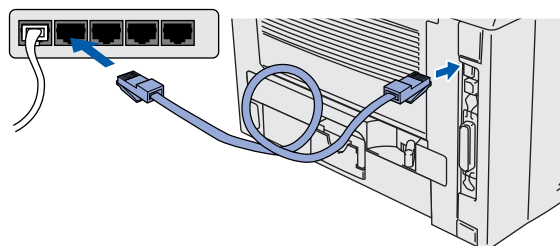

- 5 Slå på skrivarens strömbrytare.

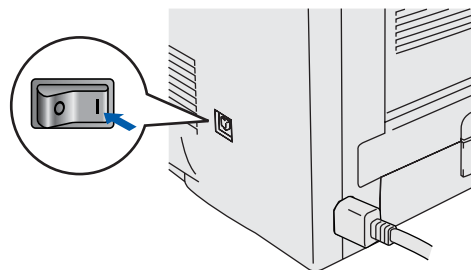

- 6 Klicka på **Nästa** när filmen är slut.



7 Klicka på **Installera**.



8 Klicka på **Nästa**.
Följ anvisningarna på skärmen.



9 Välj **Delad nätverksskrivare**, och klicka sedan på **Nästa**.

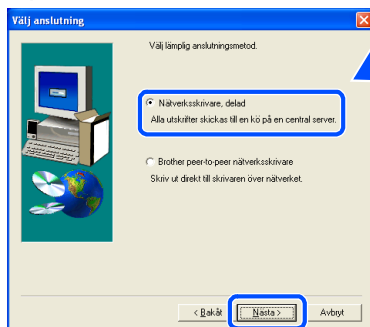

10 Välj skrivarens sökväg och klicka på **OK**.

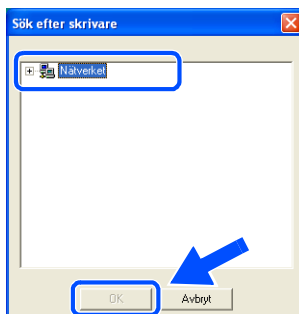

Kontakta din administratör angående skrivarkön.

11 Klicka på **Slutför**.

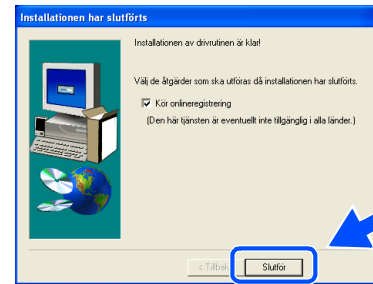

Markera rutan "Kör onlineregistrering" om du vill registrera din produkt online.



OK! Installationen är klar.



För användare av USB-kabel

För användare av Mac OS® 8.6 till 9.2

Ansluta skrivaren till din Macintosh och installera drivrutinen

- 1 Kontrollera att strömbrytaren är påslagen.

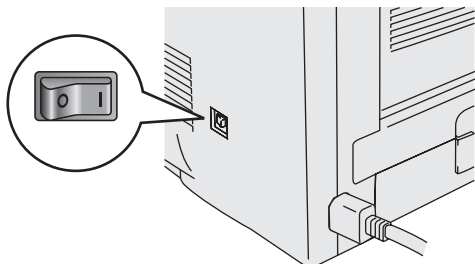

- 2 Klicka på **Ansluta gränssnittskabeln och installera drivrutinen/programmet** i menyn för **Inledande installation**.



Om denna skärm visas ska du välja **USB gränssnitt**.



- 3 Klicka på **Installera** och följ sedan instruktionerna på skärmen.



- 4 Anslut USB-kabeln till din Macintosh och därefter till skrivaren.



Anslut inte USB-kabeln till tangentbordets USB-port eller en USB-hubb som inte är påslagen.

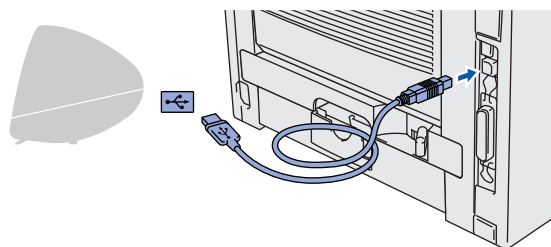

- 5 Öppna symbolen **Macintosh HD**.

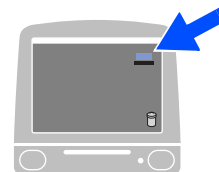

- 6 För användare av Mac OS® 8.6 till 9.04: Öppna mappen **Program & tillbehör**. Öppna Apple-mappen **LaserWriter-program**.

För användare av Mac OS® 9.1 till 9.2: Öppna mappen **Program (Mac OS 9)**. Öppna mappen **Programverktyg**.

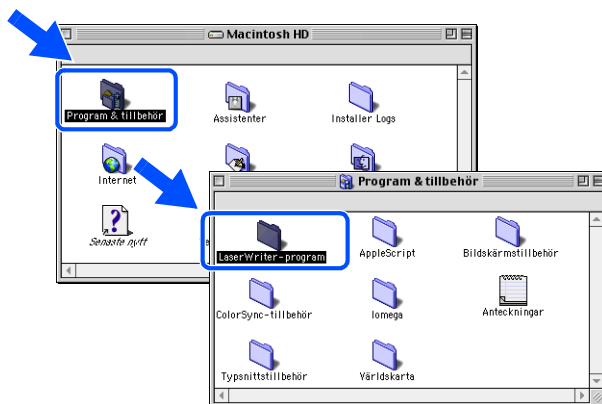

* Skärmbilderna baseras på Mac OS® 9.04.

- 7 Dubbelklicka på symbolen **Skrivbordsskrivarverktyg**.

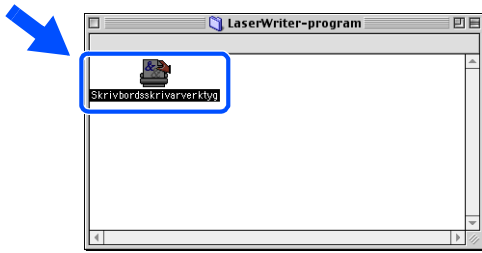

- 8 Välj **Skrivare (USB)**, och klicka sedan på **OK**.

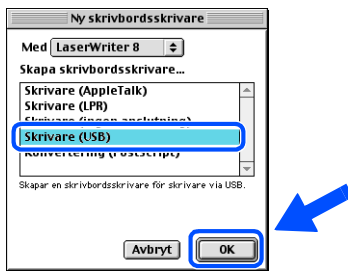

- 9 Klicka på **Byt...** i PPD-fil. Markera **Brother HL-5170DN series**, och klicka sedan på **Välj**.

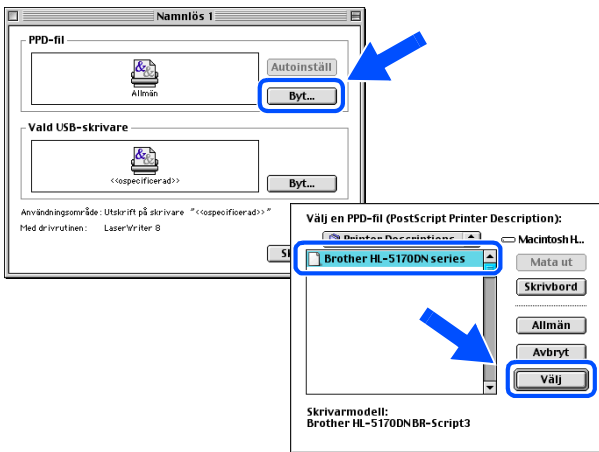

- 10 Klicka på **Byt...** i **Vald USB-skrivare**. Markera **HL-5170DN series**, och klicka sedan på **OK**.

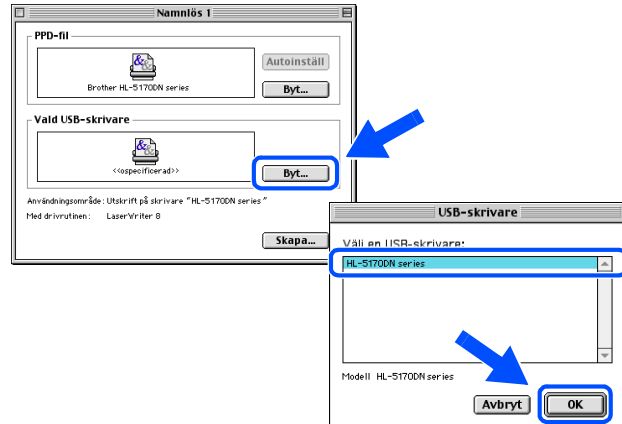

- 11 Klicka på **Skapa...**

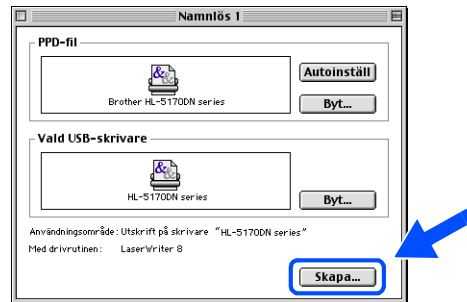

- 12 Skriv in namnet på skrivaren (HL-5170DN series) och klicka sedan på **Spara**.

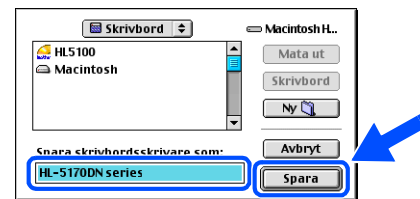

- 13 Välj **Avsluta** i **Arkiv**-menyn.



Fortsätt till
nästa sida



För användare av USB-kabel

- 14 Klicka på symbolen **HL-5170DN series** på Skrivbordet.

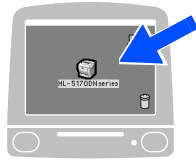

- 15 Välj **Förvald skrivare** i **Utskrift**-menyn.

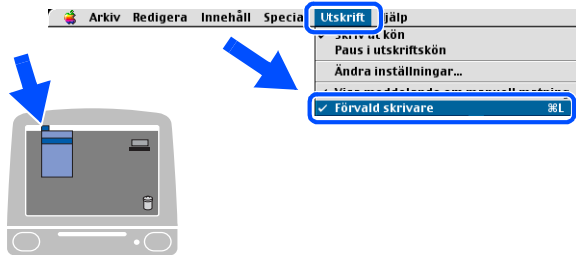

- OK!** Installationen är klar.



För användare av USB-kabel

För användare av Mac OS® X 10.1/10.2

Ansluta skrivaren till din Macintosh och installera BR-Script PPD-filen

- 1 Klicka på **Ansluta gränssnittskabeln och installera drivrutinen/programmet** i menyn för **Inledande installation**.

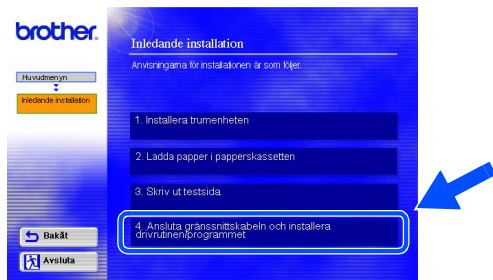

Om denna skärm visas ska du välja **USB gränssnitt**.



- 2 Kontrollera att strömbrytaren är påslagen.

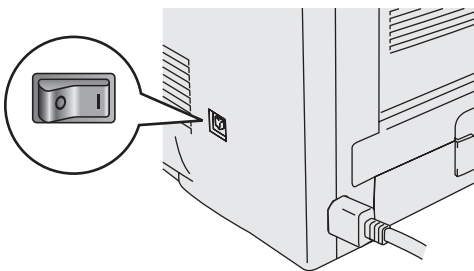

- 3 Klicka på **Installera** och följ sedan instruktionerna på skärmen.



- 4 Anslut USB-kabeln till din Macintosh och därefter till skrivaren.



Anslut inte USB-kabeln till tangentbordets USB-port eller en USB-hubb som inte är påslagen.

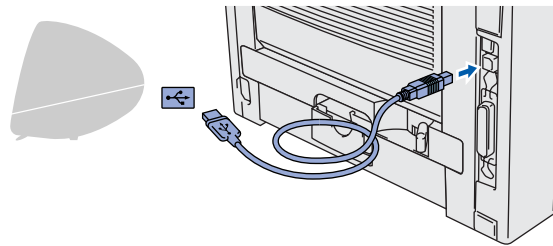

- 5 Välj **Program** i **Gå**-menyn.

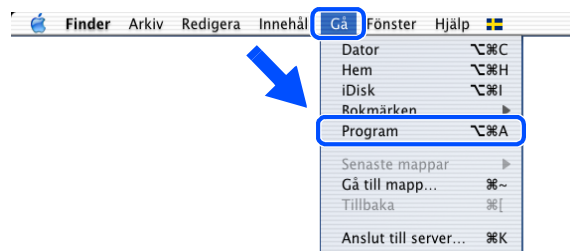



För användare av USB-kabel

- 6 Öppna mappen **Utilities** (Verktysprogram).

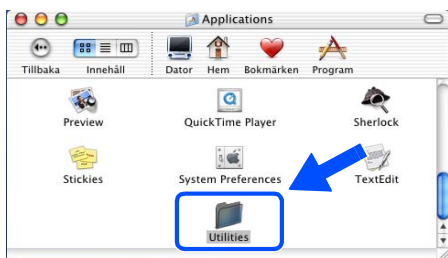

- 7 Klicka på ikonen **Print Center** (Skrivarkontroll).

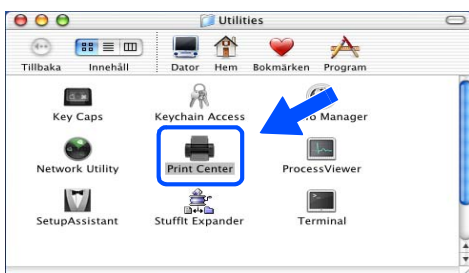

- 8 Klicka på **Lägg till skrivare...**

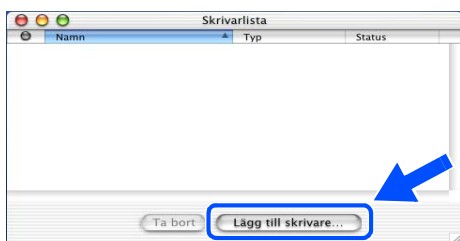

- 9 Välj **USB**.



- 10 Markera **HL-5170DN series** och klicka sedan på **Lägg till**.

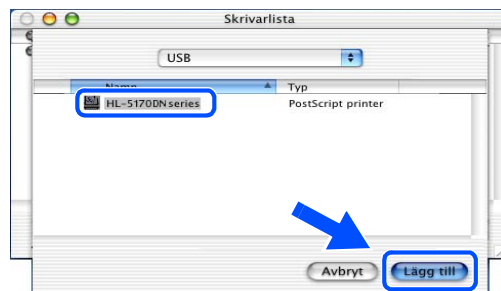

- 11 Välj **Avsluta Utskriftskontroll** i Utskriftskontroll-menyn.

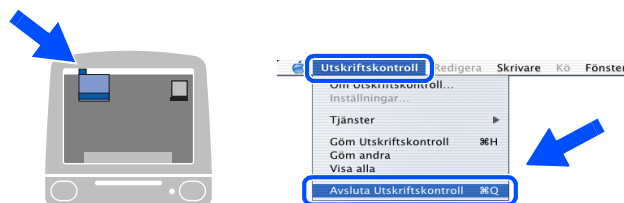

- OK! Installationen är klar.



För användare av nätverkskabel

För användare av Mac OS® 8.6 till 9.2

Ansluta skrivaren till din Macintosh och installera BR-Script PPD-filen

- 1 Klicka på **Ansluta gränssnittskabeln och installera drivrutinen/programmet** i menyn för **Inledande installation**.

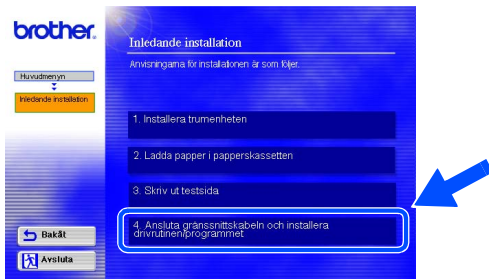

-  Om denna skärm visas ska du välja **Nätverksgränssnitt**.



- 2 Slå av skrivarens strömbrytare.

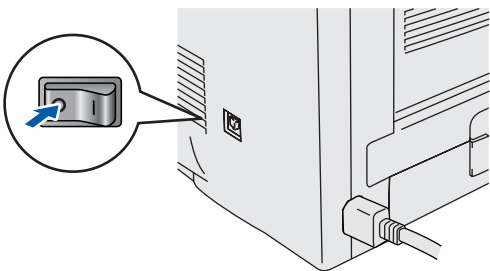

- 3 Anslut nätverkskabeln till skrivaren och därefter till en ledig port på din hubb.

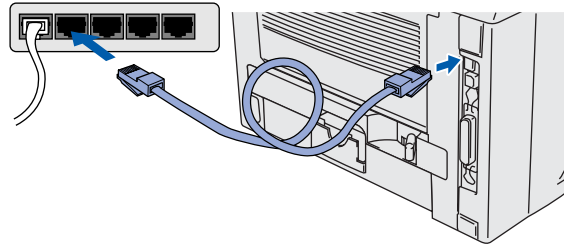

- 4 Slå på skrivarens strömbrytare.

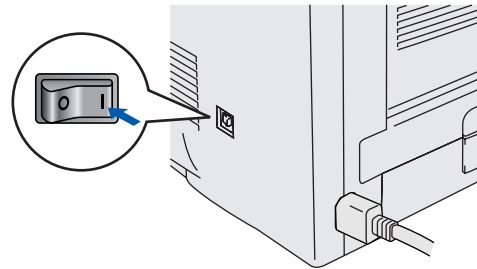

- 5 Klicka på **Nästa** när filmen är slut.



För användare av nätverkskabel

- 6 Klicka på **Installera** och följ sedan instruktionerna på skärmen.



- 7 Öppna **Väljaren** från **Apple**-menyn.



- 8 Klicka på symbolen **LaserWriter 8***, och välj sedan **BRN_XXXXXX_P1_AT****.
Klicka på **Skapa**.
Stäng **Väljaren**.

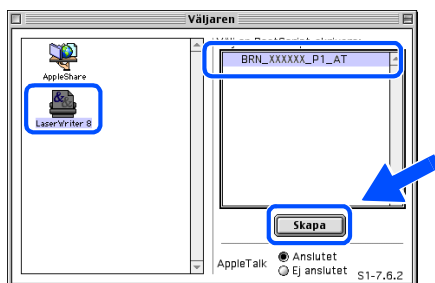

* Om drivrutinen för Apple LaserWriter 8 inte redan är installerad i ditt system kan du ladda ner den från <http://www.apple.com>

** xxxxxx är de sex sista siffrorna i Ethernet-adressen.



Bruksanvisningen för nätverksanvändare, kapitel 7.

OK! Installationen är klar.



För användare av nätverkskabel

För användare av Mac OS® X 10.1/10.2

Ansluta skrivaren till din Macintosh och installera BR-Script PPD-filen

- 1 Klicka på **Ansluta gränssnittskabeln och installera drivrutinen/programmet** i menyn för **Inledande installation**.

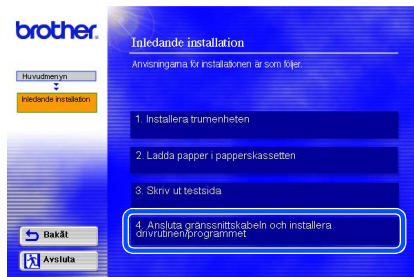

Om denna skärm visas ska du välja **Nätverksgränssnitt**.



- 2 Slå av skrivarens strömbrytare.

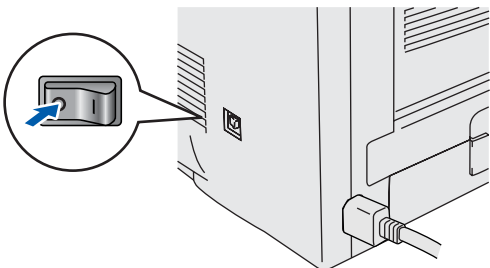

- 3 Anslut nätverkskabeln till skrivaren och därefter till en ledig port på din hubb.

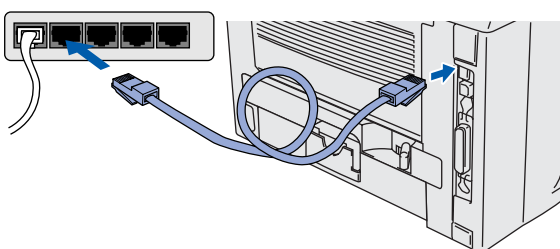

- 4 Slå på skrivarens strömbrytare.

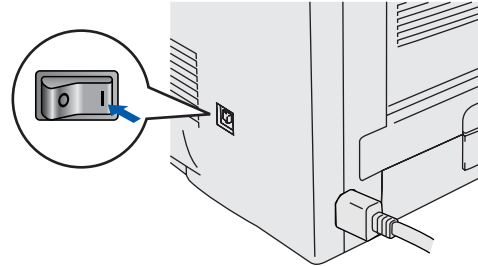

- 5 Klicka på **Installera** och följ sedan instruktionerna på skärmen.



- 6 Välj **Program** i **Gå**-menyn.



- 7 Öppna mappen **Utilities** (**Verktogsprogram**).

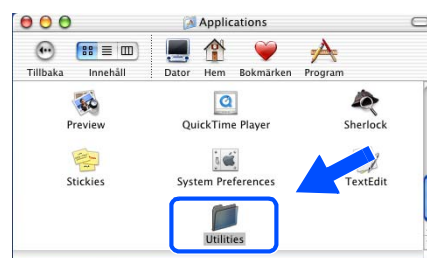



För användare av nätverkskabel

- 8 Dubbelklicka på symbolen **Print Center (Skrivarkontroll)**.

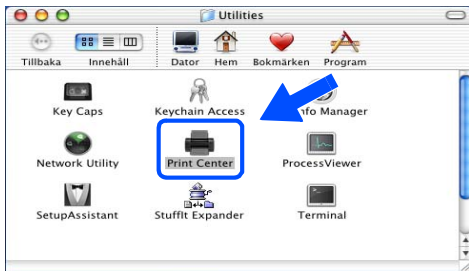

- 9 Klicka på **Lägg till skrivare...**

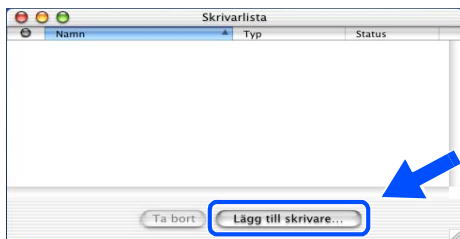

- 10 Välj **AppleTalk**.

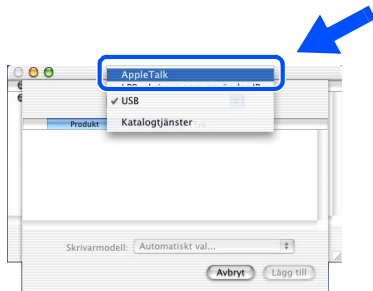

För användare av Mac® OS X 10.2.4 eller senare:

Om du vill ansluta skrivaren med hjälp av funktionerna för enkel nätverkskonfiguration i Apple® Mac OS® X, ska du välja Rendezvous och därefter **HL-5170DN series (BRN_XXXXXX_P1_AT*)**.
Fortsätt nu till steg 12.

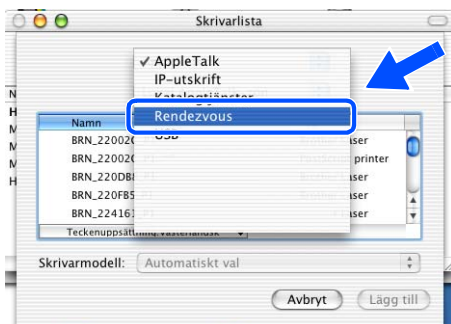

* xxxxxx är de sex sista siffrorna i Ethernet-adressen.

- 11 Välj **BRN_XXXXXX_P1_AT***, och klicka sedan på **Lägg till**.

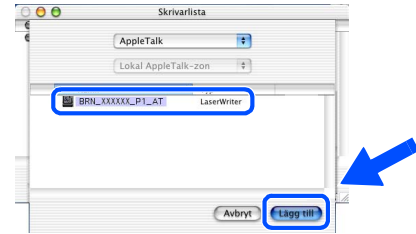

* xxxxxx är de sex sista siffrorna i Ethernet-adressen.



Bruksanvisningen för nätverksanvändare, kapitel 7.

- 12 Välj **Avsluta Utskriftskontroll** i Utskriftskontroll-menyn.

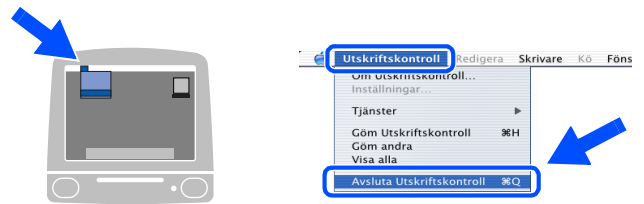

OK! Installationen är klar.

Installera konfigurationsverktyget BRAdmin Professional (endast för Windows®-användare)

BRAdmin Professional-verktyget är utformat för att hantera de enheter som är anslutna till Brother-nätverket. BRAdmin Professional-verktyget kan också användas till att hantera enheter från andra tillverkare vars produkter stöder SNMP-protokoll (Simple Network Management Protocol). Besök <http://solutions.brother.com> för ytterligare information om BRAdmin Professional.

- 1 Sätt in cd-romskivan i cd-romenheten. Startbilderna visas automatiskt. Följ anvisningarna på skärmen.



- 2 Klicka på ikonen **Installationsprogram** på menyskärmen.



- 3 Följ anvisningarna på skärmen. Klicka på **BRAdmin Professional**.

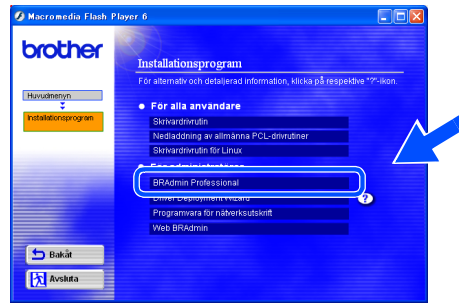

Standardlösenordet för skrivarservern är "access". Du kan använda BRAdmin Professional-programmet eller en webbläsare för att ändra lösenordet.

Web BRAdmin

Brother har också utvecklat Web BRAdmin. Detta är ett programverktyg för företagsnätverk som gör det möjligt att hantera Brother- och andra SNMP-kompatibla enheter i större LAN/WAN-miljöer.

Denna programvara är webbserverbaserad, och kräver att programvarorna Microsoft Internet Information Server (IIS) och Sun Java Client installeras. För att ta reda på mer om programvaran Web BRAdmin eller för att ladda ner den, besök <http://solutions.brother.com/webbradmin>

Ställa in skrivaren

Windows® USB

Windows® parallell

Windows® nätverk

Macintosh® USB

Macintosh® nätverk

Installera drivrutinen

För administratörer

Ställa in IP-adress, subnätmask och gateway med hjälp av BRAdmin Professional (endast Windows[®]-användare)

- 1 Starta BRAdmin Professional, och välj **TCP/IP**.

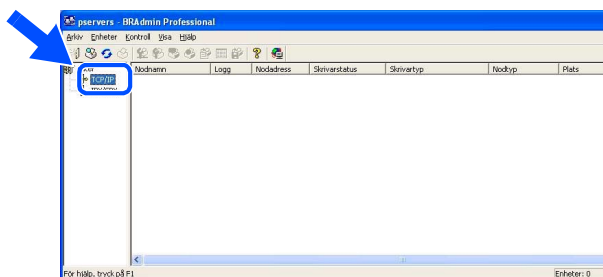

- 2 Välj **Sök aktiva enheter** från menyn **Enheter**. BRAdmin söker automatiskt efter nya enheter.

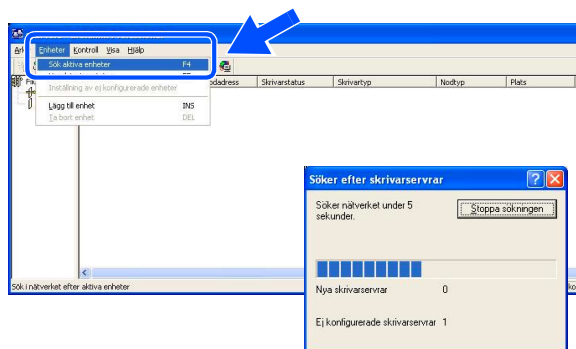

- 3 Dubbelklicka på den nya enheten.

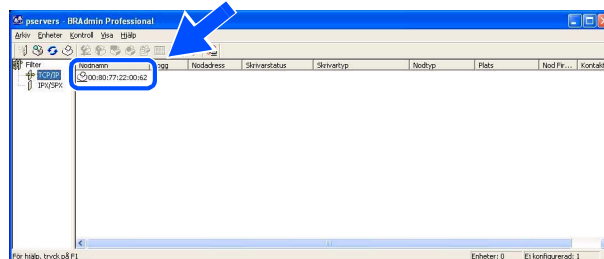

- 4 Ange **IP-adress, subnätmask** och **gateway**, och klicka sedan på **OK**.

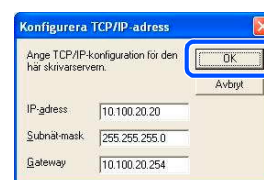

- 5 Adressen sparas i skrivaren.

Skriva ut sidan med skriverinställningar

På sidan med skriverinställningarna står alla aktuella skriverinställningar, inklusive nätverksinställningar. För att skriva ut sidan med skriverinställningarna, tryck på **Go** tre gånger.

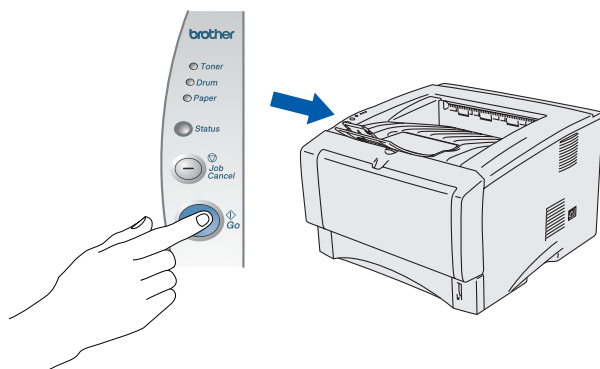

Fabriksinställning

Det går att återställa alla skrivarservrinställningar (inklusive lösenordet) till fabriksinställningarna. Se kapitel 3 "Nätverksfabriksinställning" på sidan 3-11 i bruksanvisningen, för information om att återställa skrivarservern.



Bruksanvisningen, kapitel 3

Transportera skrivaren

Om du av någon anledning måste transportera skrivaren ska den förpackas omsorgsfullt i originalförpackningen för att förhindra skador under transporten. Vi rekommenderar på det bestämdaste att originalförpackningen sparas och används. Skrivaren bör också vara lämpligt försäkrad hos transportfirman.

⊘ Vid transport av skrivaren måste TRUMENHETEN och TONERKASSETTEN tas ur skrivaren och läggas i en plastpåse. Om enheten inte läggs i en plastpåse före transporten, kommer skrivaren att få allvariga skador och GARANTIN KAN BLI OGILTIG.

- 1 Slå av strömbrytaren på skrivaren och dra sedan ut nätkabeln.

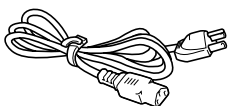
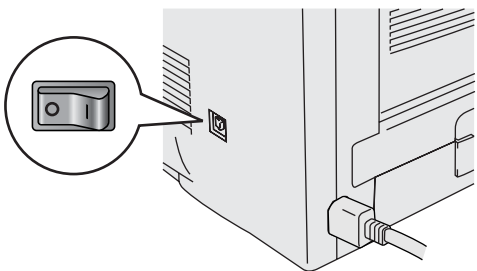

- 2 Avlägsna trumenheten. Läggs den i en plastpåse och förslut påsen ordentligt.

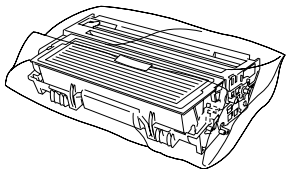

- 3 Packa ner skrivaren igen.

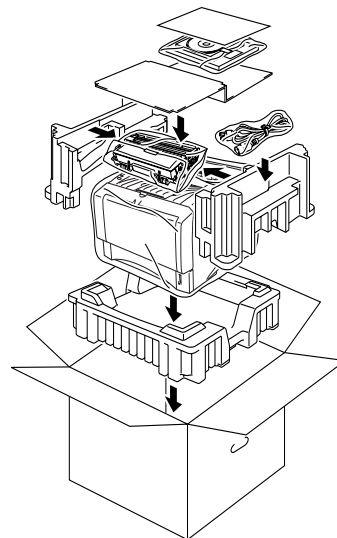

Varumärken

Brother-logotypen är ett registrerat varumärke som tillhör Brother Industries, Ltd.
Windows® och Windows NT® är registrerade varumärken som tillhör Microsoft Corporation i USA och andra länder.
Apple Macintosh®, iMac®, LaserWriter® och AppleTalk® är varumärken som tillhör Apple Computer, Inc.
HP, HP/UX, JetDirect och JetAdmin är varumärken som tillhör Hewlett-Packard Company.
UNIX är ett varumärke som tillhör UNIX Systems Laboratories.
Adobe PostScript® och PostScript®3™ är varumärken som tillhör Adobe Systems Incorporated.
NetWare® är ett varumärke som tillhör Novell, Inc.
ENERGY STAR är ett registrerat varumärke i USA.
Alla andra varumärken och produktnamn som omnämns i denna bruksanvisning är registrerade.

Sammanställning och publicering

Den här bruksanvisningen, som omfattar beskrivning av och specifikationer för den senaste produkten, har sammanställts och publicerats under överinseende av Brother Industries Ltd.

Innehållet i bruksanvisningen och produktens specifikationer kan ändras utan föregående meddelande.

Brother förbehåller sig rätten att göra ändringar i specifikationerna och innehållet utan föregående meddelande och kan inte hållas ansvariga för eventuella skador (eller följdskador) som uppstått på grund av att denna bruksanvisning använts. Detta gäller också, men inte enbart, typografiska fel och andra fel som kan härledas till publiceringen.

Den här produkten är utformad för att användas i en yrkesmiljö.

Ställa in skrivaren

Windows® USB

Windows® parallell

Windows® nätverk

Installera drivrutinen

Macintosh® USB

Macintosh® nätverk

För administratörer

Tillbehör

Följande tillbehör finns som tillval till skrivaren. Du kan utöka skrivarens kapacitet genom att lägga till denna utrustning.

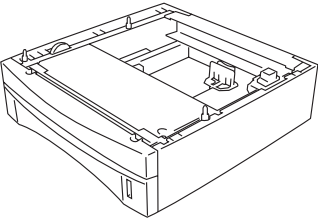
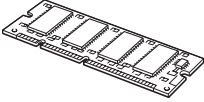

Bruksanvisningen, kapitel 4.

Nedre fack	DIMM-minne
LT-5000	
	
Med ett extra nedre pappersfack utökas den totala inmatningskapaciteten med upp till 250 ark.	Du kan utöka minnet genom att installera en (100-stifts DIMM) minnesmodul av standardtyp.

Förbrukningsartiklar

När det är dags att byta ut förbrukningsartiklar visar lamporna på kontrollpanelen att något är fel.

Besök <http://solutions.brother.com> eller kontakta din lokala Brother-återförsäljare om du behöver ytterligare information om förbrukningsartiklarna.

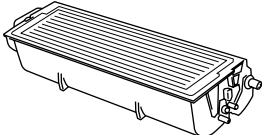
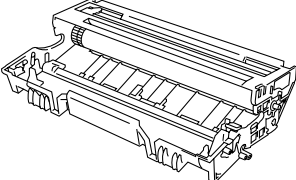

Bruksanvisningen, kapitel 5.

Tonerkassett	Trumenhet
	

brother®

LM2551001②
Tryckt i Kina