

GUIDE DELL'USO
DELLI SALEUR

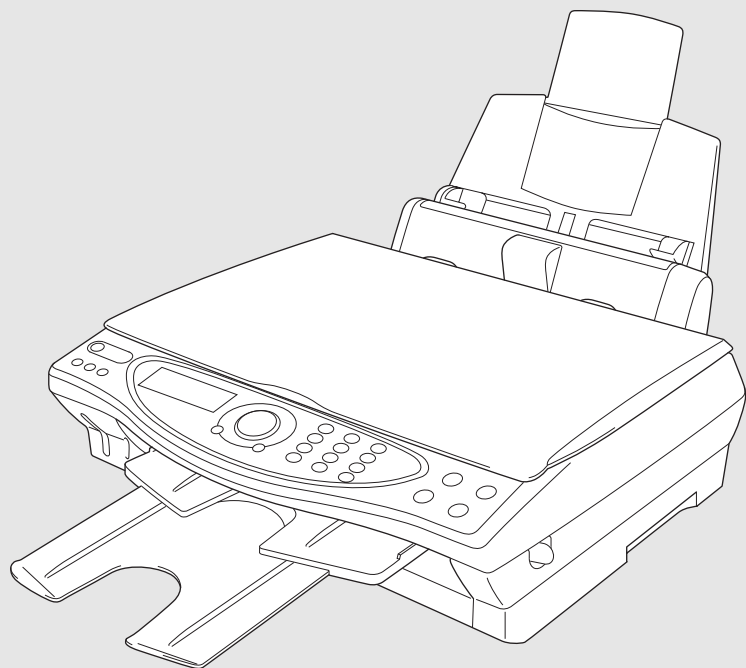

MFC-4420C

brother®

Pour appeler le service clientèle

Veillez entrer les informations suivantes pour référence :

Numéro de modèle : MFC-4420C

Numéro de série :* _____

Date d'achat : _____

Lieu d'achat : _____

*** Le numéro de série se trouve à l'arrière de l'unité. Conservez votre *reçu d'achat* avec ce manuel comme preuve en cas de vol, d'incendie ou pour l'application de la garantie.**

Enregistrez votre garantie en ligne à

www.registermybrother.com

Si vous enregistrez votre produit auprès de la Corporation Internationale Brother, vous serez inscrit comme propriétaire d'origine. L'inscription vous procure les avantages suivants :

- elle tient lieu de pièce justificative de la date d'achat du produit dans l'éventualité où vous perdriez votre reçu d'achat ;
- elle tient lieu de pièce justificative si vous déposez une réclamation d'assurance en cas de perte de produit couverte par votre assurance ;
- elle nous servira de fiche de rappel, nous permettant de vous informer des promotions et des mises à jour pour votre produit.

Pour votre commodité, nous vous offrons un service d'inscription de votre nouveau produit en ligne à www.registermybrother.com

Cet appareil est un modèle bilingue ; vous pouvez donc le faire fonctionner en français ou en anglais. L'anglais est réglé en usine. Pour le faire fonctionner en français, procédez comme suit :

- 1) Veuillez coller les étiquettes incluses dans la boîte sur les noms correspondants du panneau de contrôle.



- 2) Les messages de l'écran ACL peuvent apparaître en français. Pour changer de langue :

- 1** Appuyez sur **Menu/Régler, 1, 9**.
L'écran affiche

LOCAL LANGUAGE
ENGLISH

- 2** Appuyez sur  pour sélectionner FRENCH.
- 3** Appuyez sur **Menu/Régler**.
- 4** Appuyez sur **Arrêt/Sortie**.

Définition des numéros de Brother

IMPORTANT

Pour obtenir une aide technique, veuillez appeler le service à la clientèle dans le pays où vous avez acheté votre MFC. Tous les appels doivent être effectués **dans** ce pays.

Foire aux questions (FAQ)

Le Brother Solutions Center est votre guichet unique pour tous vos besoins concernant le MFC. Vous pouvez télécharger les logiciels et les utilitaires les plus récents, consulter la foire aux questions (FAQ), les conseils de dépannage et la section "Solutions" pour apprendre à tirer le meilleur parti de votre produit Brother.

<http://solutions.brother.com>



Vous pouvez également télécharger en aval les mises à jour des pilotes Brother dont vous avez besoin.

Babillard Brother

Le numéro de babillard de Brother est

Depuis le Canada : 1-514-685-2040

Service clientèle

Depuis le Canada : 1-877-BROTHER (vocal)
1-514-685-4898 (télécopie)

Depuis Montréal : 1-514-685-6464 (vocal)

Accessoires et consommables

Pour obtenir les meilleurs résultats possibles, n'utilisez que des accessoires de marque Brother que vous trouverez chez la plupart des revendeurs de Brother. Si vous ne trouvez pas l'accessoire recherché, nous vous invitons à le commander directement chez Brother si vous disposez d'une carte de crédit Visa, MasterCard, Discover ou American Express. (Les résidents des États-Unis peuvent visiter notre site Web pour consulter la gamme complète des accessoires et consommables de marque Brother en vente.)

Au Canada : 1-877-BROTHER (vocal)

Description	Article
Cartouche d'encre <noire>	LC25BK
Cartouche d'encre <cyan>(bleu)	LC25C
Cartouche d'encre <magenta>(rouge)	LC25M
Cartouche d'encre <jaune>	LC25Y
Parasurtenseur	QPD120
Cordon téléphonique	LG3077001
Support à papier	LE6522001
Bac de sortie	LE6398001
Guide de l'utilisateur	LE9205001 (anglais pour les États-Unis et le Canada) LE9296001 (français pour le Canada)
Guide d'installation rapide	LE9207001 (anglais pour les États-Unis et le Canada) LE9297001 (français pour le Canada)
MFL-Pro Suite sur CD-ROM	LF0497001 (pour lecteur CD-ROM)



MFL-Pro Suite N'EST PAS disponible sur disquettes.

Avis d'exonération de garanties (États-Unis et Canada)

EN AUCUN CAS, LE OU LES BAILLEURS DE LICENCES DE BROTHER NI LEURS DIRECTEURS, REPRÉSENTANTS, EMPLOYÉS OU AGENTS (COLLECTIVEMENT DÉSIGNÉS "BAILLEURS DE LICENCES DE BROTHER") N'ASSURENT AUCUNE GARANTIE, EXPRESSE OU TACITE, Y COMPRIS MAIS NON DE FAÇON LIMITATIVE, LES GARANTIES TACITES DE QUALITÉ MARCHANDE ET D'APTITUDE À UN USAGE DONNÉ, À L'ÉGARD DU LOGICIEL. LE OU LES BAILLEURS DE LICENCES DE BROTHER N'ASSURENT AUCUNE GARANTIE NI NE FONT AUCUNE DÉCLARATION CONCERNANT L'UTILISATION OU LES RÉSULTATS DE L'UTILISATION DU LOGICIEL PAR RAPPORT À SON EXACTITUDE, SA FIABILITÉ, SA MISE À NIVEAU OU AUTRE. TOUT RISQUE LIÉ AUX RÉSULTATS ET AUX PERFORMANCES DU LOGICIEL EST INTÉGRALEMENT ASSUMÉ PAR VOUS. L'EXCLUSION DES GARANTIES TACITES N'EST PAS AUTORISÉE DANS CERTAINES PROVINCES. L'EXCLUSION CI-DESSUS PEUT NE PAS S'APPLIQUER À VOTRE CAS.

EN AUCUN CAS, LE OU LES BAILLEURS DE LICENCES DE BROTHER NE SAURAIENT ÊTRE TENUS RESPONSABLES DES DOMMAGES ACCESSOIRES, ACCIDENTELS OU INDIRECTS (Y COMPRIS LES DOMMAGES-INTÉRÊTS POUR LA PERTE DE BÉNÉFICES, L'INTERRUPTION DES AFFAIRES, LA PERTE D'INFORMATIONS COMMERCIALES OU AUTRE) DÉCOULANT DE L'UTILISATION OU DE L'IMPOSSIBILITÉ D'UTILISATION DE CE LOGICIEL MÊME SI LES BAILLEURS DE LICENCES DE BROTHER ONT ÉTÉ AVISÉS DE LA POSSIBILITÉ DE TELS DOMMAGES. CERTAINES PROVINCES N'AUTORISANT PAS L'EXCLUSION OU LA LIMITATION DES RESPONSABILITÉS POUR LES DOMMAGES ACCESSOIRES OU ACCIDENTELS, LES LIMITATIONS CI-DESSUS PEUVENT NE PAS S'APPLIQUER À VOTRE CAS. DANS TOUS LES CAS, LA RESPONSABILITÉ DES BAILLEURS DE LICENCES DE BROTHER ENVERS VOUS À L'ÉGARD DES DOMMAGES RÉELS, QUELLE QU'EN SOIT L'ORIGINE ET QUELLE QUE SOIT LA FORME DE L'ACTION (CONTRAT, TORT (Y COMPRIS LA NÉGLIGENCE), RESPONSABILITÉ DU FAIT DU PRODUIT OU AUTRE), SERA LIMITÉE À 50 \$.

Avis de compilation et de publication

Perfermant la description du produit et de ses fonctionnalités les plus récentes, ce guide a été compilé et publié sous la supervision de Brother Industries Ltd. Veuillez noter que le contenu de ce guide et les caractéristiques du produit peuvent faire l'objet de modification sans préavis.

La société Brother se réserve le droit d'apporter des modifications sans préavis aux caractéristiques et aux informations contenues dans les présentes. Elle ne saurait être tenue responsable des dommages (y compris des dommages consécutifs) résultant de la confiance accordée aux informations présentées, y compris mais non de façon limitative, des erreurs typographiques ou autres relativement à la publication.

CENTRE MULTIFONCTIONS/TÉLÉCOPIEUR DE BROTHER GARANTIE LIMITÉE (Canada seulement)

En vertu de la présente garantie limitée d'un (1) an, à compter de la date d'achat, visant la main-d'œuvre et les pièces détachées, La Corporation Internationale Brother (Canada) Ltée (ci-après désignée "Brother") ou ses centres d'entretien agréés s'engagent à réparer cette machine MFC/télécopieur gratuitement en cas de vices de fabrication ou de main-d'œuvre. La présente garantie limitée ne s'étend pas à ce qui suit : le nettoyage ; les consommables (y compris mais non de façon limitative les cartouches d'impression, les têtes d'impression, la poudre imprimante et le tambour) ; les dommages découlant d'un accident, d'une négligence, d'une mauvaise utilisation, d'une installation ou d'une utilisation incorrectes ; les dommages résultant de la réparation, de l'entretien, des modifications ou des manipulations effectuées par une personne autre qu'un représentant agréé de Brother, ou encore résultant d'une utilisation de consommables ou de fournitures d'une marque autre que celle de Brother. L'utilisation du MFC/télécopieur en dépassement des spécifications ou sans l'étiquette du numéro de série ou de la plaque signalétique est considérée comme une utilisation à mauvais escient, et toutes les réparations qui en résultent s'effectuent à la charge de l'acheteur/utilisateur final. Pour bénéficier du service de garantie, l'acheteur/utilisateur final doit livrer ou expédier port payé le MFC/télécopieur à un centre d'entretien agréé "Brother", accompagné d'une pièce justificative de l'achat sous la forme du reçu de caisse.

Produits laser : Le fait de ne pas retirer la cartouche d'encre (ainsi que le tambour dans le cas de certains modèles) avant le transport du MFC/télécopieur aura pour effet de gravement endommager ce dernier et entraînera l'ANNULATION de la garantie. (Reportez-vous au guide d'utilisation pour les instructions d'emballage.)

Produits à jet d'encre : Ne retirez pas les cartouches d'encre avant ou durant le transport du produit. Les dégâts que subiront les têtes d'impression en raison du retrait des cartouches d'encre avant l'emballage du produit entraîneront l'ANNULATION de la garantie. (Reportez-vous au guide d'utilisation pour les instructions d'emballage.)

BROTHER EXCLUT TOUTE AUTRE GARANTIE EXPRESSE OU IMPLICITE, Y COMPRIS MAIS NON DE FAÇON LIMITATIVE, TOUTE GARANTIE CONCERNANT LA QUALITÉ MARCHANDE ET L'ADÉQUATION À UNE UTILISATION PARTICULIÈRE, À L'EXCEPTION DES GARANTIES IMPLICITES INSTAURÉES PAR LA LOI ET DONC IRRÉVOCABLES.

Aucune information ou déclaration, aucun avis, que ce soit sous forme orale ou écrite, fournis par Brother, ses centres d'entretien agréés, distributeurs, revendeurs, agents ou employés ne saurait tenir lieu d'une autre garantie ou modifier la présente garantie. La présente garantie énoncé l'ensemble des obligations de Brother et votre unique recours à l'encontre de Brother dans l'éventualité où le MFC/télécopieur ne fonctionnerait pas correctement.

Ni Brother, ni quiconque impliqué dans la conception, la production ou la livraison du MFC/télécopieur ne sauraient être tenus responsables des dommages indirects, accidentels, particuliers, consécutifs, exemplaires, ni des dommages-intérêts punitifs, y compris la perte de profits en raison de l'utilisation ou de l'impossibilité d'utiliser le produit, même si l'acheteur/utilisateur final a signalé la possibilité de tels dommages aux parties ci-haut mentionnées. Certaines provinces n'autorisant pas cette restriction de responsabilité, elle peut ne pas s'appliquer à votre cas.

La présente garantie limitée vous donne des droits spécifiques. Il se peut que vous bénéficiiez d'autres droits susceptibles de varier d'une province à l'autre.

Le service de garantie est disponible dans tous les centres d'entretien agréés de Brother au Canada. Pour bénéficier du support technique ou connaître le nom et l'adresse du centre d'entretien agréé le plus proche, composez le 1-877-BROTHER. A Montréal, composez le (514) 685-6464.

Support Internet : support@brother.ca ou consultez le site Web : www.brother.com

La Corporation Brother Internationale (Canada)
Ltée
1, rue Hôtel-de-Ville
Dollard-des-Ormeaux (QC) H9B 3H6







At your side.
brother®

Consignes de sécurité

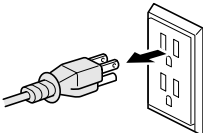
Pour une utilisation du MFC en toute sécurité

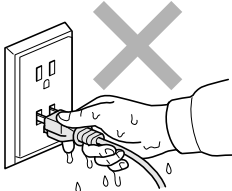
Conservez ces instructions dans un lieu sûr à des fins de consultation ultérieure.

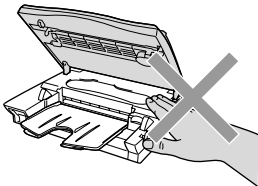
AVERTISSEMENT

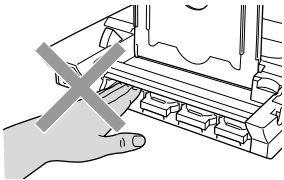
	<p>Le MFC renferme des électrodes soumises à la haute tension. Avant de procéder au remplacement des pièces internes, au nettoyage du MFC ou à l'élimination des bourrages, assurez-vous que l'appareil est débranché de la prise murale.</p> 		<p>Ne manipulez jamais la fiche avec des mains mouillées. Cela pourrait vous exposer à une décharge électrique.</p> 
	<p>Afin de prévenir les blessures, veillez à ne pas mettre la main sur le rebord du MFC, lequel se trouve sous le couvercle du numériseur.</p> 		<p>Afin de prévenir les blessures, veillez à ne pas laisser entrer en contact les doigts avec l'espace indiqué dans l'illustration.</p> 

AVERTISSEMENT

- Faites attention lors de l'installation ou de la modification des lignes téléphoniques. Ne touchez jamais une borne ou un fil téléphonique non isolés, à moins que le cordon téléphonique n'ait été débranché de la prise murale. N'installez jamais des fils téléphoniques pendant un orage. N'installez jamais une prise téléphonique dans un endroit humide.
- Installez l'équipement avec son cordon d'alimentation à proximité d'une prise murale facilement accessible.
- Pour limiter le risque d'électrocution ou d'incendie, utilisez uniquement un cordon de ligne téléphonique d'un calibre minimal de 26 AWG.
- Ne pas se servir du téléphone dans un environnement sujet à des fuites de gaz.

! Attention

- La foudre et les surtensions peuvent endommager ce produit ! Nous vous conseillons d'utiliser un dispositif de protection contre les surtensions de qualité pour le cordon d'alimentation CA et le cordon téléphonique. Sinon, débranchez les cordons pendant un orage.
- N'utilisez jamais ce produit près d'installations utilisant de l'eau, dans un sous-sol humide ou près d'une piscine.
- Pendant un orage, évitez d'utiliser un téléphone, à moins qu'il ne s'agisse d'un téléphone sans fil, car il existe une possibilité d'électrocution par la foudre.

Choix de l'emplacement

Placez votre MFC sur une surface plane et stable, non soumise aux vibrations ni aux chocs, telle qu'un bureau. Placez-le près d'une prise téléphonique et d'une prise d'alimentation standard avec mise à la terre. Choisissez un endroit où la température ambiante est comprise entre 10 °C et 35 °C (50 °F et 95 °F).

! Attention

- Ne placez jamais le MFC dans un endroit où de nombreuses personnes circulent.
- Éloignez le MFC des appareils de chauffage, des climatiseurs, de l'eau, des produits chimiques ou des réfrigérateurs.
- N'exposez pas le MFC à la lumière directe du soleil, à la chaleur intense, à l'humidité ou à la poussière.
- Ne branchez pas le MFC sur une prise électrique commandée par interrupteur mural ni à un système de minuterie automatique.
- Une coupure du courant peut effacer toutes les données enregistrées dans la mémoire du MFC.
- Ne branchez pas le MFC sur une prise électrique située sur le même circuit que des équipements lourds ou susceptibles de provoquer une coupure de courant.
- Évitez les sources d'interférence, telles que les haut-parleurs ou les socles de téléphones sans fil.



Guide de référence rapide

Envoi de télécopies en noir et blanc

Transmission automatique

Envoi de télécopie

1 Placez le document original face vers le bas sur la vitre du numériseur.

2 Entrez le numéro de télécopieur à l'aide du clavier de composition, d'un numéro abrégé ou de la fonction Recherche.

3 Appuyez sur **Télécopieur Marche**.

Le MFC se met à numériser la première page.

PAGE SUIVANTE?
1. OUI 2. NON (COMP)

4 Appuyez sur **2** afin de sortir.

5 Appuyez sur **Arrêt/Sortie** pour annuler l'opération.

Pour envoyer plus d'une page

1 Placez le document original face vers le bas sur la vitre du numériseur.

2 Entrez le numéro de télécopieur à l'aide du clavier de composition, d'un numéro abrégé ou de la fonction Recherche.

3 Appuyez sur **Télécopieur Marche**.

Le MFC se met à numériser la première page.

PAGE SUIVANTE?
1. OUI 2. NON (COMP)

4 Appuyez sur **1**.

5 Déposez la feuille suivante sur la vitre du numériseur.

Appuyez sur **Menu/Régler**.

Le MFC se met à numériser la page. (Répétez les étapes 4 et 5 pour chacune des pages à numériser.)

6 Appuyez sur **2** afin de sortir.

7 Appuyez sur **Arrêt/Sortie** pour annuler l'opération.

Transmission en temps réel

Vous avez la possibilité d'envoyer des télécopies en temps réel.

1 Placez le document original face vers le bas sur la vitre du numériseur.

2 Appuyez sur le **Menu/Régler**, **2, 2, 5**.

3 Appuyez sur  afin de sélectionner **ON**, puis appuyez sur **Menu/Régler**.

— **OU** —

Pour la télécopie suivante

seulement, appuyez sur 

pour choisir **FAX SUIVANT**

UNIQU, puis appuyez sur

Menu/Régler.

4 Pour la télécopie suivante seulement, appuyez sur 

pour choisir **ON**, puis appuyez sur

Menu/Régler.

5 Appuyez sur **1** pour sélectionner des réglages supplémentaires

— **OU** —

Appuyez sur **2** pour envoyer une télécopie.

6 Entrez le numéro de télécopieur.

7 Appuyez sur **Télécopieur Marche**.

Réception de télécopies

Sélection du mode de réception

- 1 Appuyez sur **Menu/Régler**, **2**, **1**, **1**.
- 2 Appuyez sur  pour sélectionner FAX, FAX/TÉL, TÉL EXT/RÉP ou MANUEL, puis appuyez sur **Menu/Régler**. Si vous sélectionnez FAX/TÉL, assurez-vous que vous avez configuré la sonnerie différée et la durée de sonnerie selon vos besoins. (Voir *Réglage de la sonnerie différée* sur la page 5-2 et *Réglage de la durée de sonnerie du télécopieur/téléphone (uniquement en mode FAX/TÉL)* sur la page 5-3.)
- 3 Appuyez sur **Arrêt/Sortie**.

Enregistrement de numéros abrégés

- 1 Appuyez sur **Menu/Régler**, **2**, **3**, **1**.
- 2 Entrez un numéro abrégé à deux chiffres, puis appuyez sur **Menu/Régler**.
- 3 Entrez un numéro (d'un maximum de 20 chiffres), puis appuyez sur **Menu/Régler**.
- 4 Entrez un nom (facultatif), puis appuyez sur **Menu/Régler**.
- 5 Appuyez sur **Arrêt/Sortie**.

Composition des numéros de télécopieur

Composition abrégée

- 1 Placez le document original face vers le bas sur la vitre du numériseur.
- 2 Appuyez sur **Recherche/Compos abrégée**. Ensuite, appuyez sur **#** et composez le numéro abrégé à deux chiffres.
- 3 Appuyez sur **Télécopieur Marche**.

Recherche/Compos abrégée

- 1 Placez le document original face vers le bas sur la vitre du numériseur.
- 2 Appuyez sur **Recherche/Compos abrégée**, puis entrez la première lettre du nom recherché à l'aide du clavier de composition.
- 3 Appuyez sur  pour effectuer une recherche dans la mémoire.
- 4 Appuyez sur **Télécopieur Marche** lorsque l'écran ACL affiche le nom que vous souhaitez appeler.

Tirage de copies

Tirage de copies

- 1 Placez le document original face vers le bas sur la vitre du numériseur.
- 2 Utilisez le clavier de composition pour entrer le nombre de copies souhaité.
- 3 Appuyez soit sur **Copie noire** ou sur **Copie couleur**.

Site Web international de Brother :

<http://www.brother.com>

Foire aux questions (FAQ) et assistance technique :

<http://solutions.brother.com>

Accessoires et consommables de marque Brother :

Au Canada : 1-877-BROTHER (vocal)

<http://www.brothemail.com>

Table des matières

1

Introduction	1-1
Comment utiliser ce guide	1-1
Recherche d'informations	1-1
Symboles utilisés dans ce guide	1-1
Feuille d'essai du télécopieur et enregistrement du produit (États-Unis seulement)	1-2
Enregistrement en ligne (États-Unis et Canada)	1-2
Noms des éléments composants et fonctions du MFC	1-3
Description du panneau de commande du MFC-4420C	1-6
Activation et désactivation du MFC	1-8
Désactivation du MFC	1-8
Activation du MFC	1-8
À propos du MFC/télécopieur	1-9
Services téléphoniques personnalisés	1-9
Votre ligne téléphonique est-elle dotée d'une messagerie vocale ?	1-9
Pourquoi y aurait-il un problème ?	1-9
Comment éviter ce type de problème ?	1-9
Tonalités et prise de contact	1-10
Mode de correction d'erreurs (MCE)	1-11
Connexion du MFC	1-11
Connexion d'un téléphone externe	1-11
Connexion d'un répondeur téléphonique externe (RÉP)	1-12
Séquence des opérations	1-12
Connexions	1-14
Enregistrement du message d'accueil sur un répondeur externe	1-14
Considérations concernant les lignes téléphoniques spéciales	1-15
Lignes téléphoniques de substitution	1-15
Système à deux lignes	1-15
Conversion d'une prise téléphonique murale	1-16
Installation du MFC, d'un téléphone à deux lignes et d'un répondeur téléphonique à deux lignes	1-17
Connexions multilignes (PBX)	1-18
Installation du MFC sur un réseau PBX	1-18
Services téléphoniques personnalisés	1-18

2

Définition du papier	2-1
À propos du papier	2-1
Utilisation et manipulation de papiers spéciaux.....	2-1
Papier recommandé	2-2
Capacité du bac à papier.....	2-2
Caractéristiques du papier destiné au bac	2-2
Capacité du bac de sortie	2-3
Zone d'impression	2-4
Comment charger le papier et les enveloppes.....	2-5
Pour charger le papier ou un autre support.....	2-5
Pour charger le papier glacé	2-6
Pour charger les enveloppes.....	2-6

3

Programmation à l'écran	3-1
Programmation conviviale	3-1
Tableau des sélections de menu	3-1
Mise en mémoire	3-1
Touches de navigation.....	3-2

4

Configuration initiale	4-1
Démarrage.....	4-1
Réglage du type de papier.....	4-1
Réglage de la taille (format) du papier.....	4-2
Configuration de la date et de l'heure	4-2
Configuration de l'identifiant de poste.....	4-3
Saisie de texte	4-4
Insertion d'espaces.....	4-4
Corrections	4-4
Répétition des caractères alphabétiques	4-4
Caractères spéciaux et symboles.....	4-5
Réglage du volume de la sonnerie	4-6
Réglage du bip sonore	4-6
Réglage du volume du haut-parleur	4-7
Activation de la fonction Heure avancée automatique (horaire d'été)	4-7
Réglage du contraste de l'écran à cristaux liquides (ACL)	4-8
Configuration des modes Composition par tonalités et Composition par impulsions	4-8

5

Réglage du mode Réception	5-1
Opérations de base	5-1
Sélection du mode de réception (Mode réponse).....	5-1

Pour sélectionner ou modifier le mode de réception.....	5-2
Réglage de la sonnerie différée	5-2
Réglage de la durée de sonnerie du télécopieur/téléphone (uniquement en mode FAX/TÉL).....	5-3
Réception facile	5-4
Impression réduite d'une télécopie entrante (Autoréduction).....	5-5
Réception d'une télécopie à la fin d'une conversation téléphonique.....	5-5
Options avancées de réception.....	5-6
Opérations effectuées à l'aide d'un poste supplémentaire.....	5-6
Mode FAX/TÉL uniquement	5-6
Utilisation d'un téléphone sans fil	5-7
Modification du code d'accès à distance	5-7
Impression d'une télécopie stockée en mémoire	5-7
Interrogation/Invitation à émettre.....	5-8
Configuration de l'invitation à émettre (relevé RC).	5-8
Configuration de l'invitation à émettre séquentielle	5-8
Services téléphoniques	5-9
Sonnerie spéciale.....	5-9
Que vous apporte la 'sonnerie spéciale' de votre compagnie de téléphone ?	5-9
Que vous apporte la 'sonnerie spéciale' de Brother ?.....	5-9
Utilisez-vous le service de messagerie vocale ?..	5-10
Avant de choisir le type de sonnerie à enregistrer	5-10
Enregistrement du type de sonnerie spéciale	5-11
IMPORTANT !	5-11
Pour désactiver la sonnerie spéciale.....	5-11
Identification de la ligne appelante	5-12
Consultation de la Liste d'identification des lignes appelantes	5-13
Impression de la Liste d'identification des lignes appelantes	5-13

6

Réglage de l'opération d'envoi	6-1
Comment composer un numéro	6-1
Composition manuelle	6-1
Composition abrégée	6-1
Recherche	6-1
Comment envoyer une télécopie	6-2
Transmission automatique	6-2

Envoi de télécopies en format A4 à même la vitre du numériseur.....	6-3
Message de mémoire saturée	6-3
Transmission en mode manuel.....	6-3
Envoi d'une télécopie à la fin d'une conversation téléphonique	6-4
Opérations d'envoi de base	6-5
Envoi de télécopies -- utilisation de plusieurs réglages.....	6-5
Contraste	6-5
Résolution des télécopies.....	6-6
Transmission de télécopies couleur	6-7
Recomposition manuelle ou automatique d'un numéro de télécopieur	6-7
Double accès (ne s'applique pas aux télécopies couleur).....	6-8
Transmission en temps réel.....	6-9
Vérification de l'état des tâches	6-10
Annulation d'une tâche au cours de la numérisation, de la composition de numéro ou de l'envoi du document original	6-10
Annulation d'une tâche programmée.....	6-10
Opérations d'envoi avancées	6-11
Diffusion (ne s'applique pas aux télécopies couleur).....	6-11
Mode outre-mer	6-13
Télécopie différée (ne s'applique pas aux télécopies couleur).....	6-14
Transmission différée par lots (ne s'applique pas aux télécopies couleur).....	6-15
Configuration de la fonction Interrogation (relevé TX) (ne s'applique pas aux télécopies couleur).....	6-16

7

Numérotation automatique et options de numérotation .. 7-1

Enregistrement pour la numérotation abrégée	7-1
Enregistrement des numéros abrégés.....	7-1
Modification des numéros de composition abrégée ...	7-2
Configuration d'un groupe pour la Diffusion	7-3
Options de numérotation	7-4
Codes d'accès et numéros de cartes de crédit	7-4
Pause	7-5
Recomposition d'un numéro de télécopieur	7-5
Tonalité ou impulsion	7-5

Options de récupération de télécopies à distance	8-1
Réglage de la fonction Mémoriser fax	8-1
Impression de sauvegarde	8-1
Réacheminement de télécopies/Téléappel	8-2
Programmation d'un numéro de réacheminement de télécopies	8-2
Programmation de votre numéro de téléavertisseur ..	8-3
Réglage de votre code d'accès à distance.....	8-4
Récupération à distance	8-5
Utilisation de votre code d'accès à distance.....	8-5
Commandes à distance.....	8-6
Récupération de messages de télécopie	8-7
Modification de votre numéro de réacheminement de télécopies	8-7

Impression de rapports	9-1
Réglages et activités du MFC.....	9-1
Personnalisation du Rapport de vérification des transmissions	9-1
Configuration de l'intervalle d'impression du Rapport des activités	9-2
Impression de rapports.....	9-3
Impression d'un rapport.....	9-3

Tirage de copies	10-1
Utilisation du MFC comme photocopieur.....	10-1
Tirages unitaires ou multiples.....	10-2
Message de mémoire saturée	10-3
Utilisation de la touche Options copie (Réglages temporaires)	10-4
Nb de copies	10-6
Qualité	10-6
Agrandir/réduire.....	10-7
Type de papier	10-8
Taille du papier.....	10-9
Luminosité	10-9
Disposition de la page (visualisation)	10-10
Modification des réglages par défaut.....	10-12
Niveau de la qualité des copies	10-13
Luminosité	10-13
Contraste.....	10-13
Réglage des couleurs.....	10-14
Restrictions juridiques	10-15

Walk-up PhotoCapture Center™	11-1
Introduction	11-1
Conditions de fonctionnement du PhotoCapture Center™	11-1
Étapes à suivre	11-2
Mise en route	11-3
Impression de l'index (timbres-poste)	11-5
Impression d'images	11-6
Modification des réglages d'impression des images.....	11-7
Sélections du menu	11-8
Nombre de tirages.....	11-8
Type de papier.....	11-8
Format du papier et dimension de la zone d'impression	11-9
Qualité d'impression	11-12
Luminosité	11-12
Accentuation des couleurs (True2Life®)	11-13
Impression en mode DPOF	11-14
Modification des réglages par défaut	11-15
Qualité d'impression	11-16
Dimension de la zone d'impression	11-16
Luminosité	11-16
Contraste	11-16
Accentuation des couleurs (True2Life®)	11-17
Comprendre les messages d'erreur	11-18
Utilisation du PhotoCapture Center™ depuis votre PC ..	11-19
Utilisation du PhotoCapture Center™ pour la numérisation de documents.....	11-19

Utilisation du MFC comme imprimante	12-1
Utilisation du pilote d'imprimante MFC-4420C de Brother	12-1
Fonctions	12-1
Choix du type de papier adéquat.....	12-2
Comment imprimer votre document	12-2
Impression de documents et envoi ou réception de télécopies simultanées.....	12-3
Suppression de données de la mémoire	12-3
Contrôle de la qualité d'impression.....	12-3

Réglages du pilote d'imprimante	13-1
Réglages du pilote d'imprimante	13-1
Comment accéder aux réglages du pilote d'imprimante	13-1
Onglet Élémentaire.....	13-2
Type de support (média)	13-3
Qualité	13-3
Impression bidirectionnelle.....	13-4
Taille papier.....	13-5
Tracé page	13-5
Bordure.....	13-5
Orientation.....	13-6
Copies	13-6
Copies triées	13-6
Ordre inversé.....	13-6
Impression près du bord.....	13-6
Onglet Avancé.....	13-7
Couleur	13-8
Couleur/Échelle de gris	13-8
Type d'image.....	13-8
Personnaliser le type d'image	13-9
Demi-teinte	13-10
Accentuation des couleurs (True2Life®)	13-11
Mise à l'échelle.....	13-13
Filigrane.....	13-14
En arrière-plan.....	13-14
Texte détourné (Windows® 2000 Professional/XP uniquement).....	13-14
Imprimer filigrane.....	13-14
Style de filigrane	13-15
Options du périphérique	13-16
Date et heure d'impression.....	13-16
Configuration rapide d'impression	13-17
Onglet Assistance.....	13-18
Centre de Solutions Brother	13-18
Web Mise à jour	13-18
Vérifier paramétrage.....	13-18

Numérisation sous Windows®	14-1
Numérisation d'un document (Pour Windows® 98/98SE/Me et 2000 Professional)...	14-1
Compatibilité TWAIN	14-1
Comment accéder au numériseur	14-2
Numérisation d'un document vers le PC	14-3
Numérisation d'une page entière	14-3

Prénumérisation pour le recadrage des images.....	14-4
Paramètres de la fenêtre Numériser.....	14-6
Numériser (Type d'image).....	14-6
Résolution.....	14-6
Type de numérisation.....	14-7
Luminosité.....	14-7
Contraste.....	14-7
Taille document.....	14-8
Numérisation d'un document	
(Pour Windows® XP uniquement).....	14-10
Compatible WIA.....	14-10
Comment accéder au numériser.....	14-10
Numérisation d'un document.....	14-11
Prénumérisation pour le recadrage des images.....	14-12
Utilitaire du numériser de Brother.....	14-14
Utilisation de la touche Numériser.....	14-15
Numériser vers la messagerie électronique.....	14-16
Numériser une image.....	14-16
Numériser/ROC.....	14-17
Numériser vers fichier.....	14-17
Numérisation vers une carte de mémoire.....	14-18
Modification du format de fichier couleur par défaut.....	14-19
Utilisation de ScanSoft® PaperPort® et de TextBridge®	
OCR.....	14-20
Affichage des éléments.....	14-21
Organisation des éléments dans des dossiers.....	14-22
Liens rapides vers d'autres applications.....	14-22
ScanSoft® TextBridge® OCR vous permet de convertir un texte image en un texte éditable.....	14-23
Importation des éléments d'une autre application..	14-23
Exportation des éléments dans d'autres formats....	14-24
Exportation d'un fichier image.....	14-24

Utilisation du Brother Control Center sous Windows® 98/98SE/Me/2000 Professional	15-1
Brother MFL-Pro Control Center.....	15-1
Chargement automatique du Brother Control Center.....	15-2
Désactiver le Chargement automatique.....	15-2
Caractéristiques du Brother Control Center.....	15-3
Configuration automatique.....	15-3

Opérations clé de numérisation.....	15-4
Numéris. vers fichier.....	15-5
Pour accéder à l'écran de configuration	
de numérisation vers le fichier.....	15-5
Paramètres du scanner.....	15-5
Dossier cible.....	15-6
Numériser vers la messagerie électronique.....	15-7
Pour accéder à l'écran de configuration de numérisation	
vers la messagerie électronique.....	15-7
Paramètres du scanner.....	15-7
Application d'e-mail.....	15-8
Options Envoyer vers.....	15-8
Numériser vers OCR (logiciel de traitement de texte)....	15-9
Pour accéder à l'écran de configuration de numérisation	
vers OCR.....	15-9
Paramètres du scanner.....	15-9
Traitement de texte.....	15-10
Numériser une image.....	15-11
Pour accéder à l'écran de configuration de numérisation	
vers le logiciel graphique.....	15-11
Paramètres du scanner.....	15-11
Application.....	15-11

16

Utilisation du Brother SmartUI Control Center sous

Windows®	16-1
Brother SmartUI Control Center.....	16-1
Chargement automatique du Brother Control	
Center.....	16-2
Comment désactiver la fonction de chargement	
automatique.....	16-2
Caractéristiques du Control Center.....	16-3
Configuration automatique.....	16-4
Section du matériel : Modification de la configuration du	
bouton de numérisation.....	16-5
Numériser vers e-mail.....	16-6
Numériser vers un fichier.....	16-7
Numériser vers une image.....	16-8
Numériser vers OCR.....	16-10
Section du logiciel.....	16-12
Numérisation.....	16-13
Copie.....	16-13
Fax.....	16-14
Spécial.....	16-14
Numériser vers un fichier.....	16-15

Numériser vers e-mail.....	16-17
Pièces jointes.....	16-19
Paramètres de numérisation.....	16-20
Numériser vers OCR (logiciel de traitement de texte) ..	16-21
Numériser vers l'application (exemple : Microsoft Paint)	16-23
Copie	16-25
Réglages des télécopies (PC-Fax à l'aide du pilote de télécopie de Brother)	16-27
Paramètres de télécopie.....	16-28
Spécial : Boutons définis par l'utilisateur	16-30
Personnalisation d'un bouton défini par l'utilisateur	16-30
1. Sélection de Numérisation.....	16-30
2. Sélection de la configuration pour le type num.....	16-31
3. Sélection des Paramètres de numérisation.	16-35

17

Utilisation des réglages à distance du MFC	17-1
Réglages à distance du MFC	17-1

18

Utilisation de PC-FAX	18-1
Envoi d'une télécopie à l'aide de PC-FAX	18-1
Enregistrement des informations utilisateur.....	18-2
Réglages d'envoi.....	18-3
Accès ligne extérieure	18-3
Inclure l'en-tête	18-3
Fichier carnet d'adresses.....	18-3
Interface utilisateur	18-4
Style simple	18-4
Style télécopie	18-4
Réglages des numéros abrégés.....	18-5
Carnet d'adresses.....	18-6
Enregistrement d'un membre dans le Carnet d'adresses	18-7
Enregistrement d'un groupe pour la diffusion de télécopies	18-8
Modification des coordonnées d'un membre	18-9
Suppression d'un membre ou d'un groupe.....	18-9
Exportation du Carnet d'adresses	18-9
Importation vers le Carnet d'adresses.....	18-11
Configuration d'une page de couverture.....	18-12
Remplissez chacun des champs selon vos besoins	18-13

Envoi d'un fichier comme télécopie PC au format Style télécopie	18-14
Bis	18-15
Envoi d'un fichier comme télécopie PC au format Style simple	18-15

19

Utilisation du PhotoCapture Center™ depuis

l'ordinateur	19-1
Introduction	19-1
Utilisation de ArcSoft® PhotoPrinter® 4	19-3
Présentation des étapes de base	19-3

20

Utilisation du MFC sous Macintosh®

20-1	20-1
Configuration du système d'exploitation Mac OS 8.6-9.2 ou Mac OS X 10.1/10.2.1 ou version supérieure sous Apple® Macintosh® G3, G4, iMac™ ou iBook™ équipé d'un port USB	20-1
Utilisation du pilote d'imprimante de Brother sous Apple® Macintosh® (OS 8.6-9.2)	20-2
Utilisation du pilote d'imprimante de Brother sous Apple® Macintosh® (OS X 10.1/10.2.1 ou version supérieure)	20-4
Sélection des options de mise en page	20-4
Impression d'un document	20-4
Sélection des options d'impression	20-5
Envoi d'une télécopie depuis une application	
Macintosh®	20-6
Configuration du Carnet d'Adresses	20-8
Ajout d'un nouveau membre	20-8
Ajout d'un nouveau groupe	20-9
Utilisation du pilote TWAIN pour le numériseur de Brother sur Macintosh® (Pour les versions Mac OS 8.6-9.2 et OS X 10.2.1 ou version supérieures)	20-11
Accès au numériseur	20-11
Numérisation d'une image vers le Macintosh®	20-12
Numérisation d'une page entière	20-12
Prénumérisation d'une image	20-13
Description des paramètres de la fenêtre	
Numériseur	20-14
Image	20-14
Zone de numérisation	20-16
Format Carte de visite	20-16
Réglages des paramètres d'image	20-17
Boîte de dialogue Synchronisation des couleurs	20-18
Profil numériseur	20-19

Réglages à distance du MFC (Système d'exploitation Mac X 10.1/10.2.1 ou version supérieure).....	20-20
Utilisation du PhotoCapture Center™ sur Macintosh® ..	20-21
Utilisation de ArcSoft® PhotoPrinter® 4.....	20-22
Présentation des étapes de base	20-22

21

Renseignements importants	21-1
Avis régissant les postes de téléphone et avis de la FCC	21-1
Ces avis s'appliquent uniquement aux modèles commercialisés et mis en service aux États-Unis.....	21-1
Déclaration de conformité FCC (États-Unis seulement)	21-3
Important	21-4
Avis de conformité d'Industrie Canada (s'adresse uniquement aux résidents du Canada).....	21-4
Consignes de sécurité importantes	21-5
Marques de commerce	21-7

22

Dépannage et entretien régulier	22-1
Dépannage	22-1
Messages d'erreur	22-1
Bourrage de papier ou d'imprimante	22-3
Le MFC présente des problèmes techniques	22-6
Comment améliorer la qualité d'impression.....	22-9
Nettoyage des têtes d'impression.....	22-9
Contrôle de la qualité d'impression.....	22-9
Vérification du volume d'encre.....	22-13
Emballage et transport du MFC.....	22-14
Entretien régulier	22-17
Nettoyage du numériseur	22-17
Remplacement des cartouches d'encre	22-18

G

Glossaire	G-1
------------------------	------------

S

Caractéristiques techniques	S-1
Description du produit.....	S-1
Généralités	S-1
Support d'impression	S-2
Copie	S-2
Photo CaptureCenter.....	S-2
Télécopies	S-3
Numériseur	S-4
Imprimante	S-4

Interface.....	S-4
Configuration de l'ordinateur	S-5
Consommables.....	S-6
Index	I-1
Carte d'accès à distance	R-1

1 Introduction

Comment utiliser ce guide

Nous vous remercions d'avoir choisi le centre multifonction/télécopieur (MFC) de Brother. Le MFC est convivial et facile d'utilisation grâce aux instructions affichées à l'écran à cristaux liquides (ACL), destinées à vous guider à travers les fonctionnalités. Afin de tirer le meilleur parti de votre MFC, veuillez consacrer quelques minutes à la lecture de ce guide.

Recherche d'informations

Les titres et les sous-titres des chapitres sont répertoriés dans la table des matières. Vous trouverez des informations sur une fonction ou une caractéristique spécifique en consultant l'index à la fin de ce guide.

Symboles utilisés dans ce guide

Vous verrez dans ce guide des symboles signalant des remarques et des avertissements importants, ainsi que des actions à entreprendre. Dans le souci de vous faciliter la tâche et de vous aider à choisir les touches appropriées, nous avons utilisé des polices spéciales et ajouté des messages qui apparaîtront à l'écran à cristaux liquides (ACL).

Caractères gras Les caractères gras identifient une touche spécifique du panneau de commande du MFC.

Caractères en italique Les caractères en italique mettent en valeur un point important ou signalent un sujet connexe.



Les avertissements vous informent des mesures à prendre pour ne pas endommager l'appareil et éviter des blessures corporelles.



Les remarques vous indiquent la marche à suivre dans une situation donnée ou donnent des informations sur l'opération en cours, en combinaison avec d'autres fonctions.



Les alertes de configuration vous signalent les appareils et les opérations incompatibles avec le MFC.

Feuille d'essai du télécopieur et enregistrement du produit (États-Unis seulement)

Après avoir programmé votre identifiant de poste, veuillez remplir la feuille d'essai fournie avec le MFC. Télécopiez-la comme première transmission au système de réponse automatique par télécopie de Brother en vue de confirmer l'installation correcte de votre MFC.

Pour vous assurer de bien recevoir une réponse, n'oubliez pas de configurer votre identifiant de poste.

(Voir *Configuration de l'identifiant de poste* sur la page 4-3.)

Aux États-Unis seulement : 1-877-268-9575

Une fois que Brother aura reçu votre feuille d'essai, vous recevrez sur votre MFC une feuille de confirmation et un formulaire d'enregistrement du produit. Veuillez remplir ce formulaire et nous le renvoyer pour valider votre enregistrement.

Enregistrement en ligne (États-Unis et Canada)

- 1** Insérez le CD-ROM de la suite de logiciels MFL-Pro (MFL-Pro Suite) dans votre lecteur de CD-ROM.
- 2** Cliquez sur **Inscription en ligne** pour enregistrer votre produit.

Noms des éléments composants et fonctions du MFC

■ Vue avant

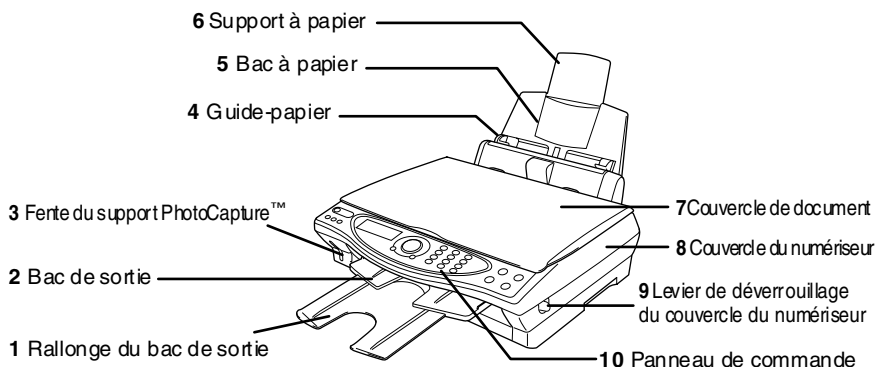

N°	Nom	Description
1	Rallonge du bac de sortie	Tirez dessus pour empêcher le papier imprimé de tomber.
2	Bac de sortie	Le papier imprimé sort à ce niveau.
3	Fente du support PhotoCapture™	Insérez la carte mémoire dans la fente appropriée pour imprimer une photo numérique.
4	Guide-papier	Appuyez dessus et faites-le coulisser pour l'ajuster à la largeur de la feuille.
5	Bac à papier	Chargez le papier à ce niveau.
6	Support à papier	Dépliez-le pour qu'il maintienne le papier.
7	Couvercle de document	Ouvrez-le pour déposer le document original sur la vitre du numériseur.
8	Couvercle du numériseur	Ouvrez-le pour installer une cartouche d'encre ou extraire une feuille coincée.
9	Lever de déverrouillage du couvercle du numériseur	Utilisez ce levier pour ouvrir le couvercle du numériseur.
10	Panneau de commande	Utilisez les touches et l'affichage pour contrôler le MFC.

■ Vue arrière

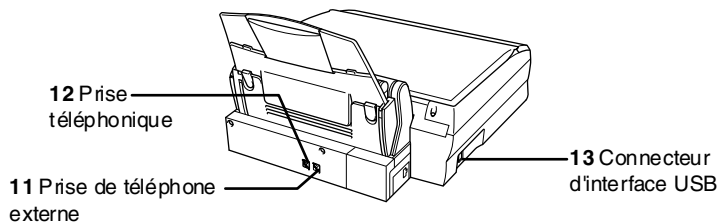

N°	Nom	Description
11	Prise de téléphone externe	Branchez ici la fiche modulaire sur la ligne de téléphone externe.
12	Prise téléphonique	Branchez ici la fiche modulaire sur la ligne de téléphone.
13	Connecteur d'interface USB	Branchez ici le câble USB.

■ Vue de l'intérieur (avec le couvercle de document ouvert)

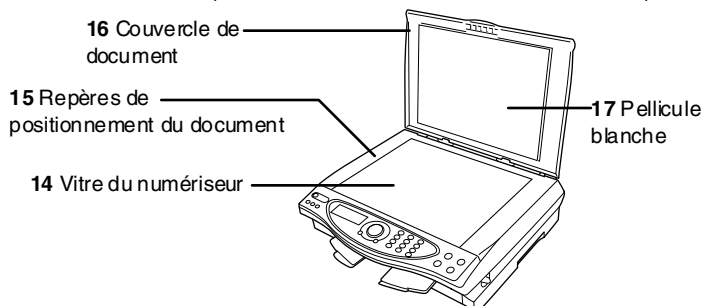

N°	Nom	Description
14	Vitre du numériseur	Déposez ici le document original à numériser.
15	Repères de positionnement du document	Utilisez ces repères pour centrer le document original sur la vitre du numériseur.
16	Couvercle de document	Ouvrez-le pour déposer le document original sur la vitre du numériseur.
17	Pellicule blanche	Nettoyez cette pellicule pour obtenir une copie et une numérisation de bonne qualité.

■ Vue de l'intérieur (avec le couvercle du numériseur ouvert)

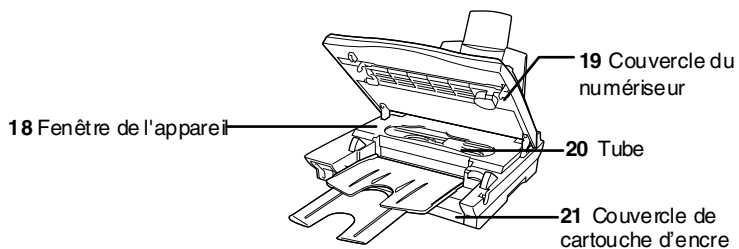

N°	Nom	Description
18	Fenêtre de l'appareil	Permet de sortir les petits morceaux de papier coincés dans le MFC sans tirer sur le tube.
19	Couvercle du numériseur	Ouvrez-le pour installer une cartouche d'encre ou extraire une feuille coincée.
20	Tube	Ces tubes font passer l'encre vers les têtes d'impression. Tirer sur le tube peut endommager le MFC.
21	Couvercle de cartouche d'encre	Ouvrez-le pour remplacer les cartouches d'encre.

Description du panneau de commande du MFC-4420C

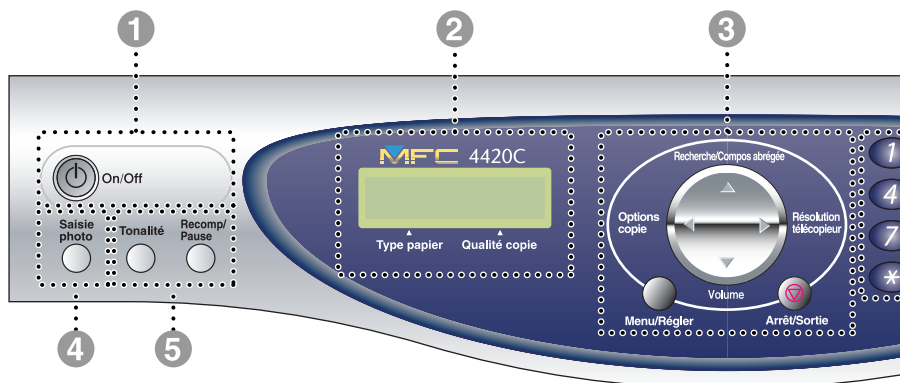

1 On/Off (Marche/Arrêt)

Vous permet d'activer ou de désactiver le MFC.

2 Affichage à cristaux liquides (ACL)

Affiche des messages pour vous guider dans la configuration et l'utilisation correcte du MFC.

3 Touche de navigation :

Options copie

Vous permet de rapidement et facilement sélectionner des réglages temporaires afin d'effectuer des copies.

Résolution télécopieur

Sert à modifier temporairement la résolution d'une télécopie à envoyer.

Recherche/Compos abrégée

Permet de consulter les numéros enregistrés dans la mémoire des numéros abrégés et de composer un numéro enregistré en appuyant sur # et sur une touche à deux chiffres.

Volume

Si votre MFC est en mode haut-parleur ou en mode sonnerie, appuyez sur cette touche pour régler le volume.

Menu/Régler

Vous permet d'accéder au Menu pour effectuer des réglages et de les stocker dans la mémoire du MFC.



Appuyez sur ces touches pour vous déplacer vers l'avant ou vers l'arrière afin de sélectionner un menu.



Appuyez sur ces touches pour faire défiler les menus et les options.

Arrêt/Sortie

Arrête l'envoi d'une télécopie, annule une opération ou vous permet de quitter le menu.

4 Saisie photo

Vous permet d'accéder au mode PhotoCapture™ Center par l'insertion de votre carte mémoire. Après l'insertion de la carte de votre appareil photo numérique, appuyez sur cette touche pour imprimer les timbres-poste ou les photos numériques ou pour modifier temporairement les réglages de l'impression directe numérique.

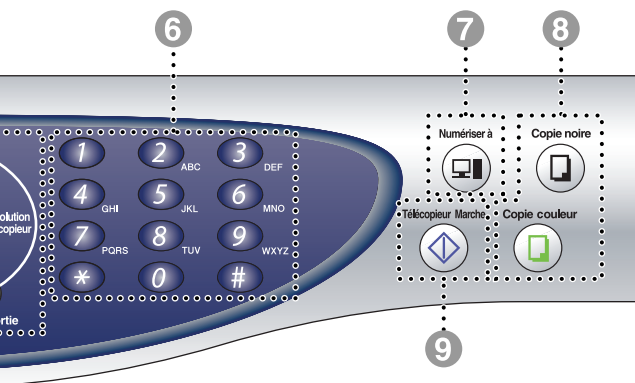

5 Touches du téléphone :

Tonalité

Appuyez sur cette touche avant la numérotation si vous voulez qu'un télécopieur réponde, puis appuyez sur **Télécopieur Marche**.

Recomp/Pause

Recompose le dernier numéro. Insère également une pause dans les numéros abrégés.

6 Clavier de composition

Utilisez ce clavier pour composer les numéros de téléphone et de télécopieur et pour entrer des informations dans le MFC.

La touche # (dièse) vous permet de passer de la numérotation par impulsion à la numérotation par tonalité au cours d'un appel téléphonique.

7 Touche de numérisation :

Numériser à

Vous permet de numériser le document original suivant et de sélectionner la destination (traitement de texte, logiciel de graphisme, messagerie électronique, carte mémoire ou dossier sur votre ordinateur).

8 Touches de copie :

Copie noire

Sert à effectuer des copies en noir et blanc.

Copie couleur

Sert à effectuer des copies couleur.

9 Télécopieur Marche

Démarre une opération, comme l'envoi d'une télécopie.

Activation et désactivation du MFC

Lorsque le MFC est en état de repos (inactive), il vous est possible de l'activer ou de la désactiver en appuyant sur la touche **On/Off** (Marche/Arrêt). En mode OFF, le MFC enverra des télécopies différées et recevra toujours des télécopies en mode FAX, TÉL EXT/RÉP. Vous pouvez même récupérer des télécopies à l'aide de la fonction Récupération à distance si vous vous trouvez loin du MFC. Pour toute autre opération, vous devez réactiver la machine.

Désactivation du MFC

Appuyez sur la touche **On/Off** (Marche/Arrêt) et maintenez-la enfoncée jusqu'à ce que l'écran d'affichage à cristaux liquides (ACL) affiche le message suivant :

FERMER

L'écran ACL et le témoin du numériseur s'éteindront alors.

Activation du MFC

Appuyez sur la touche **On/Off** (Marche/Arrêt) et maintenez-la enfoncée jusqu'à ce que l'écran ACL affiche le message suivant :

ATTENDRE SVP

L'écran ACL affichera la date et l'heure (mode veille).



Même s'il est en état d'arrêt, le MFC nettoiera périodiquement les têtes d'impression afin d'éviter la dégradation de la qualité d'impression.

Si vous débranchez le cordon CA, le MFC ne pourra effectuer aucune opération.

À propos du MFC/télécopieur

Si vous utilisez un MFC pour la première fois, son fonctionnement peut vous apparaître quelque peu mystérieux. Mais vous ne tarderez pas à reconnaître la tonalité distincte du télécopieur sur votre ligne téléphonique, et vous serez en mesure d'envoyer et de recevoir des télécopies avec grande facilité.

Services téléphoniques personnalisés

Votre ligne téléphonique est-elle dotée d'une messagerie vocale ?

Si la ligne sur laquelle vous désirez installer votre nouveau MFC est munie d'une messagerie vocale, *il y a de forts risques que celle-ci et le MFC entrent en conflit lors de la réception d'appels.*

Pourquoi y aurait-il un problème ?

Le MFC et la messagerie vocale étant tous deux programmés pour s'enclencher après un certain nombre de sonneries prédéfini, l'un empêchera l'autre de recevoir les appels.

Par exemple, si la messagerie vocale est réglée de façon à répondre après deux sonneries alors que le MFC est paramétré pour répondre après quatre sonneries, la messagerie vocale empêchera le MFC de recevoir des télécopies.

Si la messagerie vocale et le MFC de Brother sont configurés pour s'enclencher après le même nombre de sonneries, il vous sera impossible de prévoir lequel répondra en premier. Il est important de se rappeler que ni le MFC ni la messagerie vocale ne pourront effectuer de transferts d'appel une fois que l'un ou l'autre aura répondu à un appel.

Comment éviter ce type de problème ?

Une excellente façon de contourner de tels problèmes est de *commander un second numéro de téléphone pour la ligne téléphonique existante.*

Un très grand nombre d'utilisateurs de messagerie vocale choisissent ce genre de service, connu sous le nom de "sonnerie spéciale", et se déclarent très satisfaits. (Voir *Sonnerie spéciale* sur la page 5-9.)

Une autre façon d'éviter des problèmes éventuels est de remplacer la messagerie vocale par un répondeur téléphonique. Votre MFC de Brother a été conçu pour prendre en charge un répondeur téléphonique (RÉP).

(Voir *Connexion d'un répondeur téléphonique externe (RÉP)* sur la page 1-12.)

Tonalités et prise de contact

À l'envoi d'une télécopie, le MFC émet une tonalité spéciale dite CNG. Il s'agit de bips discrets à intervalles de quatre secondes. Lorsque vous composez un numéro et appuyez sur **Télécopieur Marche**, vous entendez ces bips pendant 60 secondes. Durant cette période, l'appareil de l'expéditeur doit amorcer la "prise de contact" avec l'appareil du destinataire.

Chaque fois que vous envoyez une télécopie à l'aide d'une procédure automatique, le MFC émet la tonalité CNG sur la ligne téléphonique. Vous apprendrez vite à discerner ces bips chaque fois que vous prendrez un appel sur la ligne de votre télécopieur. Ainsi, vous serez en mesure de reconnaître la tonalité d'une télécopie entrante.

Le télécopieur du destinataire répond en émettant un signal de réception (sons aigus et stridents). Il émettra ce signal sur la ligne téléphonique pendant environ 40 secondes, et le message **RÉCEPTION** s'affichera à l'écran.

Si le MFC est en mode **FAX**, il répondra à chaque appel automatiquement par le signal de réception de télécopie. Même si le correspondant raccroche, le MFC continuera à envoyer ce signal pendant environ 40 secondes tout en affichant le message **RÉCEPTION**. Pour annuler de réception, appuyez sur **Arrêt/Sortie**.

La "prise de contact" correspond au moment où la tonalité CNG du télécopieur de l'expéditeur et les sons aigus et stridents du télécopieur du destinataire s'exécutent en même temps. Elle doit durer au moins de deux à quatre secondes de sorte que chaque appareil puisse communiquer avec l'autre pour effectuer correctement l'envoi et la réception de la télécopie. La prise de contact n'aura pas lieu tant que le télécopieur du destinataire n'aura pas répondu. Rappelons que la tonalité CNG ne dure que 60 secondes une fois le numéro composé. C'est pourquoi il est primordial que le télécopieur du destinataire réponde rapidement à l'appel.



Si un répondeur téléphonique externe (RÉP) est relié à la ligne du MFC, celui-ci détermine le nombre de sonneries précédant la prise de l'appel.

Lisez soigneusement les directives de ce chapitre concernant la connexion d'un répondeur au MFC. (Voir *Connexion d'un répondeur téléphonique externe (RÉP)* sur la page 1-12.)

Mode de correction d'erreurs (MCE)

Le mode de correction d'erreurs (MCE) permet au MFC de contrôler la progression de la transmission d'une télécopie. Les transmissions MCE ne peuvent s'effectuer qu'entre télécopieurs dotés de la fonction MCE. Si tel est le cas, vous serez en mesure de recevoir et d'envoyer des télécopies dont la transmission est vérifiée en continu.

Votre MFC ne s'acquittera de cette fonction que s'il possède suffisamment d'espace mémoire.

Connexion du MFC

Connexion d'un téléphone externe

Bien que votre MFC ne soit pas équipé d'un combiné, vous avez la possibilité de connecter un téléphone distinct (ou un répondeur téléphonique) directement au MFC.

Branchez la fiche modulaire du cordon téléphonique sur le connecteur EXT. situé à l'arrière du MFC.

Chaque fois que vous utilisez le téléphone (ou le RÉP) branché sur le MFC, le message TÉLÉPHONE s'affiche à l'écran ACL.

Connexion d'un répondeur téléphonique externe (RÉP)

Séquence des opérations

Si vous le souhaitez, vous pouvez utiliser un répondeur téléphonique. Cependant, lorsque le MFC partage la ligne téléphonique avec un répondeur **externe**, ce dernier répond à tous les appels tandis que le MFC scrute la ligne pour détecter la tonalité CNG d'une télécopie entrante. S'il s'agit d'une télécopie, le MFC prend la relève pour recevoir la télécopie. Dans le cas contraire, il permet au répondeur (RÉP) de continuer à passer votre message d'accueil pour que l'appelant puisse laisser un message.

Le répondeur téléphonique externe doit répondre aux appels en l'espace de quatre sonneries (le réglage recommandé est de deux sonneries). Tant que le répondeur n'aura pas répondu à l'appel, le MFC ne pourra discerner la tonalité CNG. Or, avec quatre sonneries, la tonalité CNG ne dure que de huit à dix secondes durant lesquelles la "prise de contact" doit s'établir. Suivez attentivement les instructions de ce guide concernant l'enregistrement de votre message d'accueil. Il n'est pas conseillé d'utiliser la fonction de sonnerie d'économie sur le répondeur externe si celle-ci dépasse cinq sonneries.



Si quelques-unes de vos télécopies ne peuvent être réceptionnées, réglez votre répondeur externe sur quatre sonneries ou moins.



Si vous êtes abonné au service de sonnerie spéciale de votre compagnie de téléphone :

Vous pouvez brancher un répondeur externe sur une prise murale distincte. Pour ce faire, il faut que vous soyez abonné au service de sonnerie spéciale de votre compagnie de téléphone et que vous ayez enregistré le type de la sonnerie spéciale dans votre MFC. De plus, vous devez assigner le numéro associé à la sonnerie spéciale à votre télécopieur et régler le mode de réception de ce dernier sur MANUEL. Le réglage recommandé est de trois ou quatre sonneries sur le répondeur externe, pourvu que vous soyez abonné au service de sonnerie spéciale.



Si vous n'êtes pas abonné au service de sonnerie spéciale :

Vous devez brancher votre répondeur externe sur la prise EXT. de votre MFC. Si votre répondeur est branché sur une prise murale, ce dernier et le MFC essaieront tous deux de contrôler la ligne téléphonique. (Voir l'illustration ci-dessous.)

⊘ Ne connectez jamais un répondeur externe sur une prise murale reliée à la même ligne téléphonique que celle du MFC (sauf si vous êtes abonné au service de sonnerie spéciale).

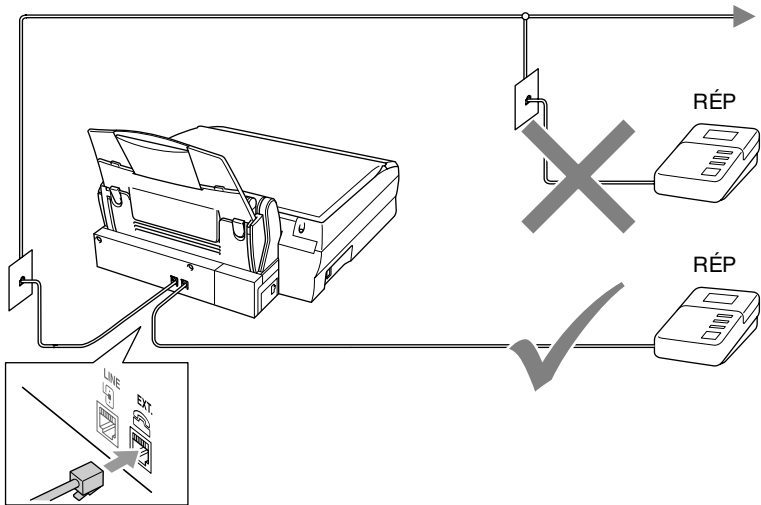

Connexions

Il faut que le répondeur externe soit branché sur le connecteur EXT. situé à l'arrière du MFC. Si vous branchez le répondeur externe sur une prise murale, le MFC ne pourra fonctionner correctement (à moins que vous ne possédiez la sonnerie spéciale).

- 1** Branchez le cordon téléphonique de la prise murale sur le connecteur LINE situé à l'arrière du MFC.
- 2** Branchez le cordon téléphonique du répondeur externe sur le connecteur EXT. situé à l'arrière du MFC. (Assurez-vous que ce cordon, qui est relié au répondeur externe, soit branché sur la prise pour le répondeur externe et non sur la prise pour le téléphone.)
- 3** Réglez le répondeur externe sur quatre sonneries ou moins. (La configuration de la sonnerie différée du MFC n'est pas prise en compte).
- 4** Enregistrez le message d'accueil sur votre répondeur externe.
- 5** Mettez le répondeur externe en mode de réception d'appels.
- 6** Réglez le mode de réception sur **TÉL EXT/RÉP.**
(Voir *Sélection du mode de réception (Mode réponse)* sur la page 5-1.)

Enregistrement du message d'accueil sur un répondeur externe

Le chronométrage est un facteur essentiel de l'enregistrement du message d'accueil. Ce message détermine le mode de réception manuelle et le mode de réception automatique des télécopies.

- 1** Enregistrez un silence de cinq secondes au début du message. (Ce délai permet à votre MFC de capter la tonalité CNG des transmissions automatiques avant que celle-ci ne s'arrête.)
- 2** Limitez votre message à 20 secondes.
- 3** À la fin de votre message de 20 secondes, indiquez votre code de réception de télécopies pour que vos correspondants puissent vous envoyer manuellement des télécopies. Par exemple :
*"Après le bip, laissez un message ou envoyez une télécopie en appuyant sur * 51 et Démarrer."*



Votre MFC étant incapable de détecter la tonalité de télécopie en présence de voix fortes ou résonnantes, nous vous recommandons de commencer votre message d'accueil par un silence de 5 secondes. Vous pouvez, si vous le préférez, ne pas enregistrer cette pause. Cependant, si votre MFC ne reçoit pas de télécopies, réenregistrez le message d'accueil en commençant par cette pause.

Considérations concernant les lignes téléphoniques spéciales

Lignes téléphoniques de substitution

Un système téléphonique de substitution consiste en un groupe d'au moins deux lignes distinctes qui se transmettent l'une à l'autre les appels entrants lorsque l'une ou plusieurs d'entre elles sont occupées. En règle générale, les appels sont transmis de façon descendante à la prochaine ligne libre dans un ordre préétabli.

Votre MFC a été conçu pour fonctionner sur un système de substitution, pourvu que le dernier numéro de la séquence de numéros lui ait été assigné de sorte qu'il soit impossible de "descendre", c'est-à-dire transférer l'appel à la ligne inférieure. Veillez à ne pas configurer le MFC sur un autre numéro, car, au cas où les autres lignes seraient occupées et qu'une deuxième télécopie arrivait, cette télécopie serait transférée vers une ligne non reliée à un télécopieur. **Le fonctionnement de votre MFC sera optimisé sur une ligne dédiée.**

Système à deux lignes

Un système à deux lignes téléphoniques consiste en deux numéros de téléphone distincts qui partagent la même prise murale. Chacun des deux numéros peut posséder son propre connecteur (RJ11) ou ils peuvent partager un seul connecteur (RJ14). Le MFC, quant à lui, doit être branché sur un connecteur RJ11. La taille et l'aspect du connecteur RJ11 peuvent ressembler à la taille et à l'aspect du connecteur RJ14. De plus, les deux types de connecteurs peuvent comporter quatre fils (noir, rouge, vert, jaune). Pour savoir de quel connecteur il s'agit, branchez-y un téléphone à deux lignes pour voir si ce dernier peut accéder aux deux lignes. Si c'est le cas, vous devez diviser la ligne pour votre MFC. (Voir *Réception facile* sur la page 5-4.)

Conversion d'une prise téléphonique murale

Il existe trois méthodes de conversion vers une prise de type RJ11. Les deux premières méthodes nécessitent fort probablement l'intervention de votre compagnie de téléphone. Vous pouvez transformer une prise murale unique de type RJ14 en une prise murale double de type RJ11 ou faire poser une prise murale RJ11 et y associer un des numéros de téléphone.

La troisième méthode est la plus simple : Achetez un adaptateur triplex qu'il suffit de brancher sur un connecteur RJ14. L'adaptateur triplex divise les fils en trois connecteurs distincts : deux connecteurs de type RJ11 (ligne 1, ligne 2) et un connecteur de type RJ14 (ligne 1 et ligne 2). Si votre MFC se trouve sur la ligne 1, branchez-le sur la prise L1 de l'adaptateur triplex. S'il MFC est sur la ligne 2, branchez-le sur la prise L2.

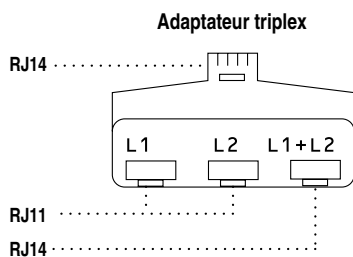

Installation du MFC, d'un téléphone à deux lignes et d'un répondeur téléphonique à deux lignes

Lorsque vous installez un répondeur téléphonique externe (RÉP) à deux lignes et un téléphone à deux lignes, veillez à ce que le MFC soit relié à une ligne isolée sur la prise murale et sur le répondeur. La connexion la plus pratique, dont vous trouverez la description ci-dessous, est de raccorder le MFC à la ligne 2. Le panneau arrière du répondeur à deux lignes doit être doté de deux connecteurs téléphoniques: l'un étiqueté L1 ou L1/L2 ; l'autre, L2. Vous devez avoir au moins trois cordons téléphoniques : le cordon livré avec votre MFC et deux autres cordons pour votre répondeur téléphonique externe à deux lignes. Si vous ajoutez un téléphone à deux lignes, il vous faudra un quatrième cordon.

- 1** Placez le répondeur à deux lignes et le téléphone à deux lignes à côté du MFC.
- 2** Branchez une extrémité du premier cordon téléphonique pour votre MFC sur le connecteur L2 de l'adaptateur triplex et l'autre extrémité sur le connecteur LINE situé à l'arrière du MFC.
- 3** Branchez une extrémité du premier cordon téléphonique du répondeur sur le connecteur L1 de l'adaptateur triplex et l'autre extrémité sur le connecteur L1 ou L1/L2 du répondeur à deux lignes.
- 4** Branchez une extrémité du deuxième cordon téléphonique du répondeur sur le connecteur L2 du répondeur à deux lignes et l'autre extrémité sur le connecteur EXT. situé du côté gauche du MFC.

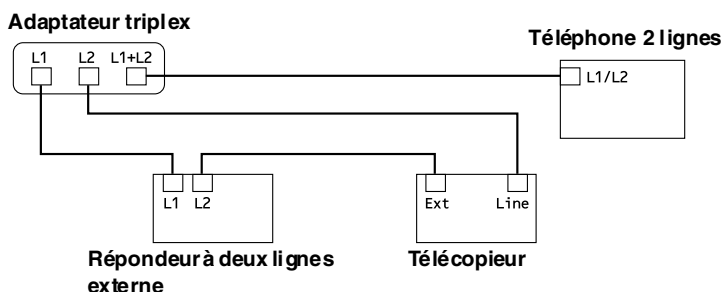

Vous pouvez, comme d'habitude, relier les téléphones à deux lignes aux autres prises murales. Il existe deux méthodes pour ajouter un téléphone à deux lignes à la prise murale du MFC. Branchez le cordon du téléphone à deux lignes soit sur le connecteur L1+L2 de l'adaptateur triplex, soit sur le connecteur TÉL du répondeur téléphonique à deux lignes.

Connexions multilignes (PBX)

La plupart des bureaux ont recours à un système téléphonique centralisé. Même s'il est relativement simple de relier le MFC à un système à touches ou à un PBX (autocommutateur privé), nous vous recommandons de communiquer avec l'installateur de votre système téléphonique pour faire établir la connexion. Il serait bon de prévoir une ligne dédiée pour votre MFC. Ainsi, ce dernier peut être laissé en mode FAX (Télécopie) pour assurer la réception de télécopies en permanence, de jour comme de nuit.

Au cas où utiliseriez un système multilignes, demandez à l'installateur de relier le MFC à la dernière ligne du système. Cette précaution évitera l'activation du MFC chaque fois que vous recevrez un appel téléphonique.

- ⊘ Comme pour tous les télécopieurs, le MFC doit être connecté à une ligne téléphonique à deux fils. Si votre ligne comporte plus de deux fils, la connexion du MFC ne sera pas possible.

Installation du MFC sur un réseau PBX

- 1** Dans le cas d'un réseau PBX, le fonctionnement en permanence du MFC ne peut être garanti. Si vous éprouvez des problèmes techniques, contactez d'abord la compagnie gestionnaire de votre PBX.
- 2** Si une standardiste assure la réception des appels, il est conseillé de régler le mode de réception sur MANUEL, car tous les appels seront traités comme des appels téléphoniques.
- 3** Le MFC peut être utilisé en mode de composition par tonalités ou en mode de composition par impulsions.

Services téléphoniques personnalisés

Si vous êtes abonné à un ou plusieurs services personnalisés partageant une même ligne avec votre MFC (messagerie vocale, appel en attente, identification de la ligne appelante, RingMaster, permanence téléphonique, système d'alarme, etc.), ce dernier pourra ne pas fonctionner correctement. (Voir *Services personnalisés sur une ligne unique*. sur la page 22-7.)

2 Définition du papier

À propos du papier

La qualité de votre document peut dépendre du type de papier mis dans la machine.

Pour obtenir la meilleure qualité d'impression, réglez toujours le Type de papier afin qu'il corresponde au papier chargé.

Vous pouvez utiliser du papier ordinaire, du papier jet d'encre (papier couché), du papier glacé, des transparents et des enveloppes.

Nous vous conseillons de tester les différents types de papier avant d'en acheter en grande quantité.

Pour de meilleurs résultats, utilisez le papier recommandé.



Lorsque vous imprimez sur du papier jet d'encre (papier couché), des transparents et du papier glacé, n'oubliez pas de sélectionner le support convenable dans l'onglet "Elémentaire" du pilote d'imprimante.

De même, pour éviter tout risque de bourrage et de maculage, retirez les feuilles une à une à mesure qu'elles sortent de la machine.

Utilisation et manipulation de papiers spéciaux

- Ne retirez pas le papier de son emballage d'origine. Conservez-le à plat, à l'abri de l'humidité, de la lumière directe du soleil et de la chaleur.
- Le côté couché du papier glacé est doté d'une finition brillante. Évitez de toucher ce côté. Insérez le papier glacé, la finition brillante orientée vers le haut, dans le chargeur.
- Ne touchez pas les deux côtés des transparents, car ils absorbent facilement l'eau et la sueur, ce qui peut dégrader la qualité d'impression. Les transparents conçus pour un usage avec des imprimantes/télécopieurs laser peuvent salir le document suivant. N'utilisez que les transparents recommandés.

Papier recommandé



La qualité d'impression dépend du type de papier et de la marque.
Rendez-nous visite sur le site <http://solutions.brother.com> pour vous tenir au courant des toutes dernières recommandations relatives au type de papier pouvant être utilisé avec le MFC-4420C.

Capacité du bac à papier

Type de papier	Taille (format) du papier	Nombre de feuilles
Papier ordinaire (feuille volante)	Lettre, Exécutif, A4, A5	100 feuilles de 9,07 kg (80 g/m ²) jusqu'à 0,39 po (10 mm)
	Légal (juridique)	50 feuilles de 9,07 kg (80 g/m ²)
Papier jet d'encre	Lettre	20
Papier glacé	Lettre	20
Transparents	Lettre	10
Enveloppes	DL, COM-10, C5, Monarch	10
Carte postale	4 x 6 po (10,16 x 15,24 cm)	30
Fiche	5 x 8 po (12,7 x 20,32 cm)	30

Caractéristiques du papier destiné au bac

Poids (feuilles volantes)	Papier ordinaire / papier jet d'encre : de 7,71 à 14,51 kg (64 à 120 g/m ²) Papier glacé : jusqu'à 18,14 kg (150 g/m ²) Carte postale : jusqu'à 20,41 kg (170 g/m ²) Fiche : jusqu'à 14,51 kg (120 g/m ²)
Épaisseur	Papier ordinaire / papier jet d'encre : de 0,003 à 0,006 po (de 0,08 à 0,15 mm) Papier glacé : jusqu'à 0,007 po (0,18 mm) Enveloppes : jusqu'à 0,02 po (0,52 mm) Carte postale : jusqu'à 0,009 po (0,23 mm) Fiche : jusqu'à 0,006 po (0,15 mm)

Capacité du bac de sortie

Bac de sortie	Jusqu'à 30 feuilles de 9,07 kg (80 g/m ²) (Les transparents et le papier glacé doivent être retirés du bac une page à la fois pour éviter tout risque de maculage.)
---------------	--



N'utilisez pas de papier ou d'enveloppes :

- endommagé(es), gondolé(es), froissé(es) ou de forme irrégulière ;

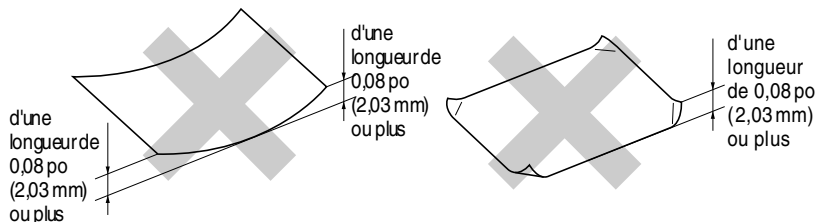

- de surface extrêmement brillante ou de texture épaisse ;
- déjà imprimé(es) par impression ;
- impossible à empiler uniformément ;
- constitué(es) de grain fin (papier sens travers).



N'utilisez pas d'enveloppes :

- gonflées ;
- en relief (gaufrées) ;
- à agrafe ;
- mal pliées ;
- préimprimées à l'intérieur.

Zone d'impression

La zone d'impression dépend des paramètres de l'application utilisée. Les chiffres ci-dessous présentent les zones non imprimables sur des enveloppes et des feuilles ordinaires.

Papier ordinaire (feuille volante)

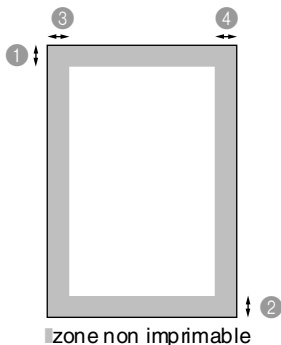

Enveloppes

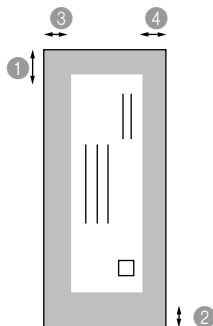

Papier	Taille du papier		① Haut	② Bas	③ Gauche	④ Droite
Papier ordinaire (feuille volante)	Lettre, A4	Télécopie	0,12 po (3,04 mm)	0,12 po (3,04 mm)	0,12 po (3,04 mm)	0,12 po (3,04 mm)
		Imprimante	0,12 po (3,04 mm) (0,02) ^{*1}	0,12 po (3,04 mm) (0,02) ^{*1}	0,12 po (3,04 mm) (0,02) ^{*1}	0,12 po (3,04 mm) (0,02) ^{*1}
		Copie	0,12 po (3,04 mm)	0,12 po (3,04 mm)	0,12 po (3,04 mm)	0,12 po (3,04 mm)
	A5	Imprimante	0,12 po (3,04 mm) (0,02) ^{*1}	0,12 po (3,04 mm) (0,02) ^{*1}	0,12 po (3,04 mm) (0,02) ^{*1}	0,12 po (3,04 mm) (0,02) ^{*1}
		Copie	0,12 po (3,04 mm)	0,12 po (3,04 mm)	0,12 po (3,04 mm)	0,12 po (3,04 mm)
Carte postale	4 po × 6 po	Imprimante	0,12 po (3,04 mm)	0,12 po (3,04 mm)	0,12 po (3,04 mm)	0,12 po (3,04 mm)
Fiche	5 po × 8 po					
Enveloppes	DL,C5, COM10, Monarch	Imprimante	0,67 po (17,01 mm)	0,67 po (17,01 mm)	0,12 po (3,04 mm)	0,12 po (3,04 mm)

*1 Fonction "Près bordure" (impression près du bord du papier) activée dans le pilote de l'imprimante



La zone d'impression dépend des réglages du pilote d'imprimante.

Les chiffres ci-dessus sont approximatifs, la zone d'impression pouvant varier en fonction du type de papier utilisé.

Comment charger le papier et les enveloppes

Pour charger le papier ou un autre support

- 1 Ventilez bien les pages pour éviter les bourrages et les mauvais entraînements du papier.

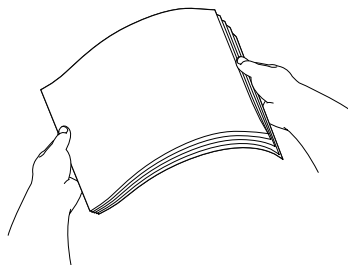

- 2 Dépliez le support à papier, puis appuyez sur le guide-papier et faites-le coulisser pour l'ajuster à la taille du papier.

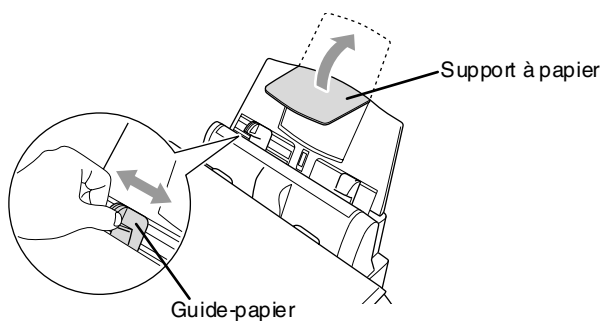

- 3 Insérez délicatement le papier.
Assurez-vous que la face d'impression est orientée vers vous et que le papier se trouve en dessous du marquage de capacité maximum du papier.

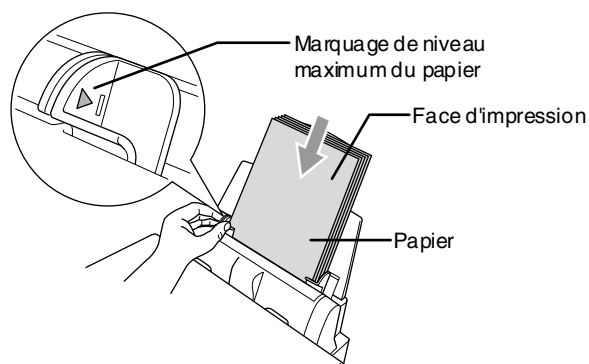

Pour charger le papier glacé

- 1 Ventilez bien les feuilles de papier glacé.
- 2 Placez d'abord dans le bac à papier une feuille de papier ordinaire, puis chargez dessus les feuilles de papier glacé.

 Si deux pages sont entraînées en même temps, introduisez dans le bac une feuille à la fois.

Pour charger les enveloppes

- 1 Avant le chargement, applatissez autant que possibles les coins et les côtés des enveloppes.

 Si deux enveloppes sont entraînées en même temps, introduisez dans le bac une enveloppe à la fois.

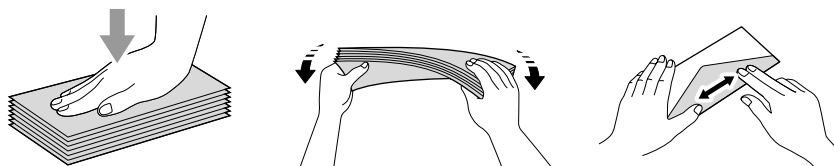

- 2 Appuyez sur le guide-papier et faites-le coulisser pour qu'il s'adapte à la largeur des enveloppes. Insérez les enveloppes dans le bac à papier avec le côté de l'adresse orienté face à vous et dirigé vers le bas.

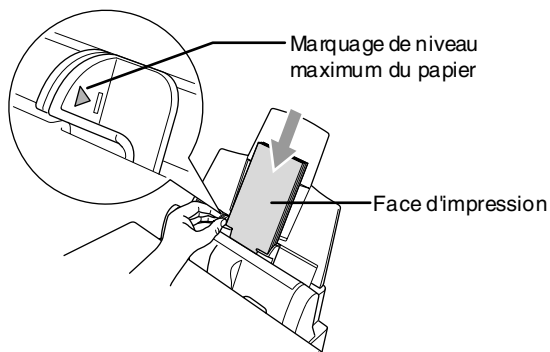

3 Programmation à l'écran

Programmation conviviale

Votre MFC a été conçu pour une utilisation facile grâce à l'interface écran à cristaux liquides (ACL) et aux touches de navigation. La programmation conviviale du MFC vous permettra de tirer pleinement parti de toutes les sélections de menu.

Comme la programmation du MFC s'effectue à même l'écran ACL, nous avons créé des messages d'écran pour vous aider à le programmer pas à pas. Il vous suffit de suivre les indications affichées qui vous guideront à travers les sélections de menu et les options de programmation.

Tableau des sélections de menu

Vous serez sans doute en mesure de programmer votre machine sans recourir au Guide de l'utilisateur. Toutefois, pour vous aider à comprendre chacune des sélections de menu et des options de programmation du MFC, nous vous suggérons de consulter le tableau des sélections de menu à la page 3-3.



Pour programmer le MFC, il vous suffit d'appuyer sur **Menu/Régler** et sur les numéros de menu souhaités.

Par exemple, pour régler **RÉSOLUTION FAX** (résolution d'impression des télécopies) sur **FIN** (bonne qualité) :





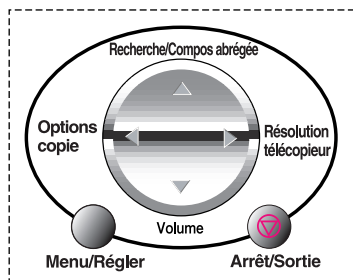

Appuyez sur **Menu/Régler**, **2, 2, 2** et sur  pour sélectionner **FIN**. Appuyez sur **Menu/Régler**.

Mise en mémoire

Cet appareil possédant des capacités de mémoire, vos réglages de menu demeureront intacts en cas de panne d'électricité. Toutefois, les réglages provisoires (contraste, outre-mer, etc.) seront effacés, ainsi que les données relatives à la date et à l'heure, que vous aurez à définir à nouveau.

Touches de navigation



-  * Accéder au menu
-  * Passer au niveau supérieur du menu
-  * Accepter une option
-  * Se déplacer dans le niveau du menu en cours
-  * Revenir au niveau inférieur du menu
-  * Passer au niveau supérieur du menu suivant
-  * Quitter le menu

Pour accéder au mode Menu, appuyez sur **Menu/Régler**.

Une fois le mode Menu activé, vous pouvez faire défiler les sélections de menu à l'écran ACL.

Appuyez sur **1** pour ouvrir le menu

Programmation générale

—OU—

SÉL ↑↓ & RÉGLER
1 . PROG . GÉNÉRAL

Appuyez sur **2** pour accéder au menu

Télécopies

—OU—

SÉL ↑↓ & RÉGLER
2 . FAX

Appuyez sur **3** pour accéder au menu Copie

—OU—

SÉL ↑↓ & RÉGLER
3 . COPIE

Appuyez sur **4** pour accéder au menu Saisie

Photo

—OU—

SÉL ↑↓ & RÉGLER
4 . SAISIE PHOTO

Appuyez sur **5** pour accéder au menu Entretien

—OU—

SÉL ↑↓ & RÉGLER
5 . ENTRETIEN

Appuyez sur **6** pour accéder au menu

Impression des rapports

—OU—

SÉL ↑↓ & RÉGLER
6 . IMP . RAPPORTS

Vous pouvez faire défiler plus rapidement les niveaux de menu en appuyant sur la flèche de direction sur . Une fois que l'écran ACL affiche l'option souhaitée, validez-la en appuyant sur **Menu/Régler**.

Ensuite, le niveau de menu suivant apparaît à l'écran.

Appuyez sur  pour accéder à la sélection de menu suivante.

Appuyez sur **Menu/Régler**.

Une fois le réglage d'une option terminé, l'écran ACL affiche CONFIRMÉ.



Utilisez  pour reculer si vous avez dépassé l'option voulue ou pour effectuer un raccourci de frappe.

Le réglage en cours affiche toujours le nom de l'option sans le point d'interrogation ("?").

Appuyez sur les numéros de menu.
(par exemple, appuyez sur 1, 1 pour)

Type de papier

—OU—

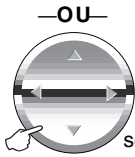

sélectionner



sélectionner



pour
accepter



pour
sortir

Menu principal	Sous-menu	Sélections du menu	Options	Descriptions	Page	
1. PROG. GÉNÉRAL	1. TYPE PAPIER	—	ORDINAIRE JET D'EN GLACÉ (4-COUL ou 3-COUL) TRANSPARENT	Configure le type de papier dans le bac.	4-1	
	2. TAILLE PAPIER	—	LETTRE LÉGAL A4	Configure la taille (format) du papier dans le bac.	4-2	
	3. DATE/HEURE	—	—	Fait apparaître la date et l'heure sur l'écran ACL et l'en-tête des télécopies à envoyer.	4-2	
	4. ID STATION	—	—	Imprime le nom et le numéro de télécopieur de l'expéditeur sur chaque page à envoyer.	4-3	
	5. VOLUME	1. SONNERIE	HAUT MOYEN BAS OFF	HAUT MOYEN BAS OFF	Règle le volume de la sonnerie (fort, moyen, faible, désactivée).	4-6
		2. BIP SONORE	HAUT MOYEN BAS OFF	HAUT MOYEN BAS OFF	Règle le volume du téléavertisseur (fort, moyen, faible, désactivé).	4-6
		3. HAUT-PARLEUR	HAUT MOYEN BAS OFF	HAUT MOYEN BAS OFF	Règle le volume du haut-parleur (fort, moyen, faible, désactivé).	4-7



Les réglages d'usine sont indiqués en caractères gras.

Appuyez sur les numéros de menu.
(par exemple, appuyez sur 1, 1 pour)
Type de papier

—OU—



Menu principal	Sous-menu	Sélections du menu	Options	Descriptions	Page
1. PROG . GÉNÉRAL (Suite)	6. H AVANCÉE AUTO	—	ON OFF	Passe automatiquement en mode Heure avancée (horaire d'été).	4-7
	7. CONTRASTE ACL	—	- ■■■■ + - ■■■□ + - ■■■□ + - ■□□□ + - □□□□ +	Règle le contraste de l'écran à cristaux liquides (ACL).	4-8
	8. TONAL/IMPULS.	—	TONAL. IMPULS.	Choisit le mode de composition.	4-8
	9. LANGUE LOCALE (Canada uniquement)	—	ANGLAIS FRANÇAIS	Permet de changer la langue d'affichage à l'écran ACL selon le pays de l'utilisateur.	i
2. FAX	1. RÉGLAGE RÉCEP.	1. MODE RÉPONSE	FAX FAX/ TÉL TÉL EXT/RÉP MANUEL	Choisissez le mode de réception qui convient le mieux à vos besoins.	5-2
		2. LONG. SONNERIE	04 03 02 01 00	Détermine le nombre de sonneries avant que le MFC ne réponde en mode FAX ou en mode FAX/TÉL.	5-2
		3. DURÉE SONN F/ T	70 SEC 40 SEC 30 SEC 20 SEC	Règle le nombre de fois que la pseudo/double sonnerie sera émise en mode FAX/TÉL.	5-3



Les réglages d'usine sont indiqués en caractères gras.

Appuyez sur les numéros de menu.
(par exemple, appuyez sur 1, 1 pour)
Type de papier
—OU—

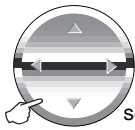

sélectionner



sélectionner

pour accepter

pour sortir

Menu principal	Sous-menu	Sélections du menu	Options	Descriptions	Page	
2. FAX (Suite)	1. RÉGLAGE RÉCEP. (Suite)	4. RÉCEP FACILE	ON OFF	Permet de recevoir des télécopies sans avoir à appuyer sur la touche Marche télécopieur.	5-4	
		5. CODE DISTANCE	ON (* 51, #51) OFF	Permet de répondre aux appels sur un poste téléphonique supplémentaire ou un téléphone externe et d'utiliser des codes d'accès à distance pour activer ou désactiver le MFC. Vous pouvez personnaliser les codes d'accès à distance.	5-7	
		6. AUTORÉDUCTION	ON OFF	Réduit la taille des télécopies entrantes.	5-5	
		7. RELÈVÉ RC	ON OFF	Permet à votre MFC d'accéder à un autre télécopieur pour l'inviter à émettre des télécopies.	5-8	
	2. RÉGLAGE ENVOI	1. CONTRASTE	AUTO CLAIR FONCÉ		Éclaircit ou assombrit les télécopies à envoyer.	6-5
		2. RÉOLUTION FAX	STANDARD FIN SUP. FIN PHOTO COULEUR STD COULEUR FIN		Règle la résolution par défaut des télécopies sortantes.	6-6
		3. ENVOI DIFFÉRÉ	—		Règle l'heure à laquelle l'envoi différé des télécopies sera effectué.	6-14
		4. TRANSM LOT	ON OFF		Envoie en différé toutes les télécopies destinées au même numéro, à la même heure et en une seule transmission.	6-15
		5. TX IMMÉDIAT	OFF ON FAX SUIVANT UNIQU		Envoie une télécopie sans recourir à la mémoire.	6-9



Les réglages d'usine sont indiqués en caractères gras.

Appuyez sur les numéros de menu.
(par exemple, appuyez sur 1, 1 pour)

Type de papier

—OU—

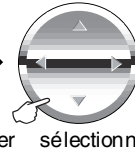
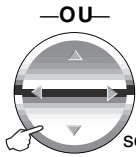

pour
accepter



pour
sortir

Menu principal	Sous-menu	Sélections du menu	Options	Descriptions	Page
2. FAX (Suite)	2. RÉGLAGE ENVOI (Suite)	6. RELEVÉ TX	ON OFF	Configure le MFC de sorte qu'un autre télécopieur puisse l'interroger et récupérer des télécopies.	6-16
		7. MODE OUTRE-MER	ON OFF	Configure les transmissions outre-mer pour éviter certains problèmes.	6-13
		0. NUMÉRIS FORMAT	A4 LETTRE	Si les originaux sont en format A4, régler le format de la vitre du numériseur sur A4.	6-3
	3. ENTR. ABRÉGÉES	1. COMP. ABRÉGÉE	—	Enregistre les numéros abrégés pour la composition à l'aide de quelques touches.	7-1
		2. GROUPE	—	Configure un numéro groupé pour la diffusion d'une seule télécopie à plusieurs correspondants.	7-3
	4. RAP PROGRAMMAT	1. TRANSMISSION	ON ON+IMAGE OFF OFF+IMAGE	Configuration initiale du rapport de vérification des transmissions et du rapport d'activité.	9-1
		2. INTERVALLE ACT	TOUS LES 7 JOURS TOUS LES 2 JOURS TOUTES LES 24HRS TOUTES LES 12HRS TOUTES LES 6HRS CH 50 TÉLÉCOPIES OFF		9-1
	5. OPT. ACC. DIST	1. RÉACH/TÉLÉAP	OFF RE-TX FAX TÉLÉAPPEL	Configure le MFC afin qu'il réachemine des télécopies ou appelle votre téléavertisseur.	8-2
		2. MÉMORISER FAX	ON OFF	Met en mémoire les télécopies entrantes afin que vous puissiez les récupérer si vous vous trouvez éloigné de l'appareil.	8-1



Les réglages d'usine sont indiqués en caractères gras.

Appuyez sur les numéros de menu.
(par exemple, appuyez sur 1, 1 pour)

Type de papier

—OU—

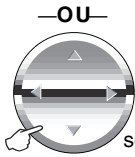

sélectionner

sélectionner

pour accepter

pour sortir

Menu principal	Sous-menu	Sélections du menu	Options	Descriptions	Page
2 .FAX (Suite)	5.OPT. ACC. DIST (Suite)	3.ACCÈS À DIST	-- *	Vous permet de configurer votre propre code pour récupérer des télécopies à distance.	8-4
		4. IMP R. DOCUMENT (Impression de sauvegarde)	—	Imprime les télécopies reçues et stockées en mémoire.	5-7
	6.TRAV. EN ATT.	—	—	Vérifie les tâches enregistrées en mémoire, annule une télécopie différée ou une interrogation/invitation à émettre des télécopies (relevés RC/TX).	5-8 6-10
	0.SERVICE TÉL	1.SPÉCIALE	OFF RÉGLER (ON)	Utilise le service de sonnerie spéciale de la compagnie de téléphone afin d'enregistrer le type de sonnerie sur le MFC.	5-11
		2.ID APPELANT (États-Unis seulement)	—	Afficher ou imprimer une liste des 30 derniers numéros d'identification des lignes appelantes conservés en mémoire.	5-13
3 .COPIE	1.QUALITÉ	—	NORMAL MEILLEUR RAPIDE	Sélectionne la qualité des copies.	10-13
	2.LUMINOSITÉ	—	- ■■■■ + - ■■■□ + - ■■■□□ + - ■■□□□ + - ■□□□□ +	Règle la luminosité.	10-13



Les réglages d'usine sont indiqués en caractères gras.

Appuyez sur les numéros de menu.
(par exemple, appuyez sur 1, 1 pour)

Type de papier

—OU—

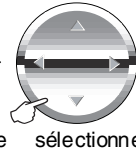
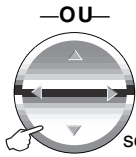

pour
accepter



pour
sortir

Menu principal	Sous-menu	Sélections du menu	Options	Descriptions	Page
3. COPIE (Suite)	3. CONTRASTE	—	- ■■■■ + - ■■■■ + - ■■■■ + - ■■■■ + - ■■■■ +	Règle le contraste.	10-13
	4. RÉGLAGE COUL.	1. ROUGE	R :- ■■■■ + R :- ■■■■ + R :- ■■■■ + R :- ■■■■ + R :- ■■■■ +	Ajuste la quantité de rouge.	10-14
		2. VERT	V :- ■■■■ + V :- ■■■■ + V :- ■■■■ + V :- ■■■■ + V :- ■■■■ +	Ajuste la quantité de vert.	
		3. BLEU	B :- ■■■■ + B :- ■■■■ + B :- ■■■■ + B :- ■■■■ + B :- ■■■■ +	Ajuste la quantité de bleu.	
4. SAISIE PHOTO	1. QUALITÉ IMPRES	—	NORMAL FIN PHOTO	Sélectionne la qualité d'impression.	11-16
	2. DIM. IMPR.	—	5POX3.5PO 6POX4PO 7POX5PO 8POX1.0PO	Sélectionne la dimension de la zone d'impression.	11-16
	3. LUMINOSITÉ	—	- ■■■■ + - ■■■■ + - ■■■■ + - ■■■■ +	Règle la luminosité.	11-16
	4. CONTRASTE	—	- ■■■■ + - ■■■■ + - ■■■■ + - ■■■■ + - ■■■■ +	Règle le contraste.	11-16



Les réglages d'usine sont indiqués en caractères gras.

Appuyez sur les numéros de menu.
(par exemple, appuyez sur 1, 1 pour)

Type de papier

—OU—

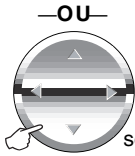

Menu principal	Sous-menu	Sélections du menu	Options	Description s	Page
4. SAISIÉPHOTO (Suite)	5.VRAIE	ON OFF	1. BAL BLANC - ■■■■ + - ■■■□ + - ■■■□ + - ■■■□ + - ■■■□ +	Corrige la teinte des zones blanches.	11-17
			2. PRÉCISION - ■■■■ + - ■■■□ + - ■■■□ + - ■■■□ + - ■■■□ +	Permet d'accentuer les détails des images.	
			3. DENSITÉ COUL. - ■■■■ + - ■■■□ + - ■■■□ + - ■■■□ + - ■■■□ +	Rectifie la totalité de la coloration d'une image.	
	6. NUMÉRISÉ CARTE	—	PDF JPEG	Sélectionne le format du fichier par défaut pour la numérisation des documents couleur.	14-18
5. ENTRETIEN	1. TEST IMP.	—	—	Effectue un essai d'impression vous permettant de vérifier la qualité de l'impression et de régler l'alignement vertical.	22-9
	2. NETTOYAGE	—	NOIR/CYAN JAUNE/ MAGENTA TOUT	Les têtes d'impression à quatre ou à deux couleurs peuvent être nettoyées.	22-9
	3. VOLUME ENCRE	—	NOIR CYAN JAUNE MAGENTA	Il vous est possible de vérifier la quantité d'encre dans les cartouches.	22-13



Les réglages d'usine sont indiqués en caractères gras.

Appuyez sur les numéros de menu.
(par exemple, appuyez sur 1, 1 pour)

Type de papier

—OU—

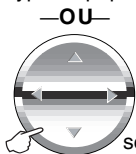

Menu principal	Sous-menu	Sélections du menu	Options	Descriptions	Page
6. IMP. RAPPORTS	1. LISTE D' AIDE	—	—	Permet d'imprimer des listes et des rapports.	9-3
	2. COMPOSIT AUTO	—	—		
	3. ACTIVITÉ FAX	—	—		
	4. TRANSMISSION	—	—		
	5. CONFIG. SYSTÈME	—	—		

4 Configuration initiale

Démarrage

Réglage du type de papier

Pour obtenir la meilleure qualité d'impression, adaptez les paramètres du MFC au type de papier utilisé.

1 Appuyez sur **Menu/Régler**, **1**, **1**.

2 Appuyez sur  pour sélectionner ORDINAIRE, JET D'EN, GLACÉ ou TRANSPARENT.

PROG. GÉNÉRAL
1. TYPE PAPIER

Appuyez sur **Menu/Régler**.

3 Si vous avez choisi GLACÉ, appuyez sur  pour sélectionner GLACÉ : 4 - COUL ou GLACÉ : 3 - COUL.

Appuyez sur **Menu/Régler**.



La qualité d'impression de l'encre noire varie en fonction du type de papier glacé utilisé. Pour les impressions réglées sur GLACÉ : 4 - COUL, l'encre noire est utilisée. Si le papier glacé rejette l'encre noire, sélectionnez l'option GLACÉ : 3 - COUL. Ce mode d'impression simule l'encre noire en associant les trois couleurs.

4 Appuyez sur **Arrêt/Sortie**.



Le MFC éjecte le papier, face imprimée vers le haut, et le dépose sur le bac avant. Si vous imprimez des transparents ou du papier glacé, enlevez chaque feuille immédiatement pour éviter tout bourrage ou maculage.

Réglage de la taille (format) du papier

Le MFC vous offre le choix de trois formats d'impression : A4, Lettre et Légal. Lorsque vous introduisez des feuilles d'un autre format dans le bac d'alimentation du MFC, vous devez sélectionner le format d'impression correspondante à celui des feuilles du bac. Ainsi, le MFC reconnaîtra le format utilisé et imprimera correctement les télécopies entrantes.

- 1 Appuyez sur **Menu/Régler**, 1, 2.
- 2 Appuyez sur  afin de sélectionner LETTRE, LÉGAL ou A4.
Appuyez sur **Menu/Régler**.
- 3 Appuyez sur **Arrêt/Sortie**.

PROG. GÉNÉRAL
2.TAILLE PAPIER



Pour PhotoCapture Center et les Options de copie, vous avez également la possibilité de changer le format du papier en carte postale (4 po × 6 po) pour la copie ou l'impression suivante uniquement.

(Voir *Taille du papier* sur la page 10-9 et *Format du papier et dimension de la zone d'impression* sur la page 11-9.)

Configuration de la date et de l'heure

Le MFC affiche la date et l'heure et les imprime sur toutes les télécopies sortantes si vous avez configuré l'identifiant de poste. En cas de coupure d'alimentation, il vous faudra définir à nouveau la date et l'heure. Les autres réglages, quant à eux, ne seront pas effacés.

- 1 Appuyez sur **Menu/Régler**, 1, 3.
- 2 Insérez les deux derniers chiffres de l'année.
Appuyez sur **Menu/Régler**.
- 3 Insérez les deux chiffres représentant le mois.
Appuyez sur **Menu/Régler**.
(Par exemple, pour le mois de septembre, tapez 09 ; pour octobre, 10.)
- 4 Insérez deux chiffres pour indiquer le jour.
Appuyez sur **Menu/Régler**.
(Par exemple, tapez 06).
- 5 Insérez l'heure (au format 24 heures).
Appuyez sur **Menu/Régler**.
(Par exemple, entrez 15:25 pour indiquer 3 h 25 min.)
- 6 Appuyez sur **Arrêt/Sortie**. La date et l'heure réglées s'afficheront à l'écran ACL chaque fois que le MFC passera au mode Veille.

PROG. GÉNÉRAL
3.DATE/HEURE

DATE/HEURE
ANNÉE : 2 0XX

DATE/HEURE
MOIS : XX

DATE/HEURE
JOUR : XX

DATE/HEURE
HEURE : XX :XX

Configuration de l'identifiant de poste

Assurez-vous d'enregistrer vos coordonnées, telles que votre nom, le nom de votre entreprise, le numéro de votre télécopieur, afin qu'elles soient imprimées comme identifiant de poste sur toutes les pages des télécopies sortantes.

1 Appuyez sur **Menu/Régler**, **1**, **4**.

PROG. GÉNÉRAL
4.ID STATION

2 Insérez votre numéro de télécopieur d'un maximum de 20 chiffres.

ID STATION
FAX :

Appuyez sur **Menu/Régler**.

Ensuite, insérez le numéro de télécopieur d'un maximum de 20 chiffres pour pouvoir continuer.



Veillez noter que la machine bloquera la saisie de toutes les autres données tant que le numéro du télécopieur n'aura pas été entré.



Il ne vous est pas permis d'entrer de trait d'union.

3 A l'aide du clavier de composition, saisissez votre nom d'un maximum de 20 caractères. Appuyez sur **Menu/Régler**.

ID STATION
NOM :

(Voir *Saisie de texte* sur la page 4-4.)

4 Appuyez sur **Arrêt/Sortie**.

L'écran ACL affichera la date et l'heure.



Si l'identifiant de poste est déjà programmé, l'écran ACL vous invite à appuyer sur **1** pour effectuer une modification ou sur **2** pour sortir sans apporter de modification.

Saisie de texte

En paramétrant certaines fonctions, telles que l'identifiant de poste, il se peut que vous ayez à ajouter du texte. Ci-dessous de la plupart des touches numériques se trouvent trois ou quatre caractères alphabétiques. Quant aux touches **0**, **#** (le dièse) et *****, elles ne sont pas associées à des caractères alphabétiques, car réservées à des fonctions spéciales.

En appuyant plusieurs fois sur la touche numérique appropriée, vous pouvez accéder au caractère désiré.

Touche	1 pression	2 pressions	3 pressions	4 pressions	5 pressions
2	A	B	C	2	
3	D	E	F	3	
4	G	H	I	4	
5	J	K	L	5	
6	M	N	O	6	
7	P	Q	R	S	7
8	T	U	V	8	
9	W	X	Y	Z	9

Insertion d'espaces

Pour insérer une espace typographique entre les numéros, appuyez sur  une fois, et deux fois pour insérer une espace entre les mots.

Corrections

Si vous avez commis une faute de frappe, vous pouvez la corriger en appuyant sur  afin de positionner le curseur derrière le dernier caractère qui a été correctement saisi. Appuyez ensuite sur **Arrêt/Sortie**. Tous les caractères situés au-dessus et à droite du curseur seront automatiquement supprimés, après quoi vous pouvez effectuer les corrections. Si vous le préférez, vous pouvez également reculer et écraser les caractères fautifs.

Répétition des caractères alphabétiques

Pour entrer un caractère affecté à la même touche que le caractère précédent, appuyez sur  afin de déplacer le curseur vers la droite.

Caractères spéciaux et symboles

Appuyez sur *****, **#** ou **0**, puis appuyez sur  pour placer le curseur sous le symbole ou le caractère spécial. Ensuite, enfoncez la touche **Menu/Régler** pour sélectionner le symbole ou le caractère en question.

Appuyez sur ***** pour (espace) ! " # \$ % & ' () * + , - . /

Appuyez sur **#** pour ; < = > ? @ [] ^ _

Appuyez sur **0** pour É À È Ê Î Ç Ë Ö 0

AVIS

Selon la loi américaine (*Telephone Consumer Protection Act de 1991*), il est interdit à quiconque d'utiliser un ordinateur ou tout autre appareil électronique, y compris les télécopieurs, pour envoyer quelque message que ce soit, à moins que les messages n'indiquent clairement, dans la marge supérieure ou inférieure de chaque page transmise ou sur la première page de la transmission, la date et l'heure d'envoi, l'identifiant de l'entreprise, de l'organisme ou du particulier envoyant le message, ainsi que le numéro de télécopieur de la machine émettrice de cette entreprise, de cet organisme ou de ce particulier.

Pour savoir comment programmer ces informations sur votre télécopieur, suivez les étapes énumérées à la 4-3.

Réglage du volume de la sonnerie

- 1 Appuyez sur **Menu/Régler, 1, 5, 1.**
- 2 Appuyez sur  pour sélectionner (OFF, BAS, MOYEN, ou HAUT).
Appuyez sur **Menu/Régler.**
- 3 Appuyez sur **Arrêt/Sortie.**

VOLUME
1.SONNERIE

—OU—

Le MFC vous permet de régler le volume de la sonnerie lorsqu'il est en état de repos (inactif). Vous pouvez soit couper la sonnerie (OFF) ou régler le volume de sonnerie à votre goût.

Appuyez sur  pour régler le niveau du volume. Chaque fois que vous enfoncez l'une des touches, le MFC émet une sonnerie, vous permettant de vérifier le réglage actuel à l'écran ACL. À chaque pression sur une des deux touches, le niveau du volume augmente ou baisse et sera enregistré en mémoire jusqu'à ce qu'il soit modifié à nouveau.

Réglage du bip sonore

Vous pouvez modifier le volume du bip sonore. Le réglage par défaut est BAS. Cette fonction étant activée, le MFC émet un bip sonore chaque fois que vous appuyez sur une touche, faites une erreur ou envoyez ou recevez une télécopie.

- 1 Appuyez sur **Menu/Régler, 1, 5, 2.**
(BAS, MOYEN, HAUT ou OFF).
- 2 Appuyez sur  afin de sélectionner l'option souhaitée.
- 3 Lorsque l'écran ACL affiche l'option voulue,
Appuyez sur **Menu/Régler.**
- 4 Appuyez sur **Arrêt/Sortie.**

VOLUME
2.BIP SONORE

Réglage du volume du haut-parleur

Vous pouvez modifier le volume du haut-parleur.

1 Appuyez sur **Menu/Régler**, **1**, **5**, **3**.

2 Appuyez sur  pour sélectionner (OFF, BAS, MOYEN, ou HAUT). Appuyez sur **Menu/Régler**.

VOLUME
3 .HAUT- PARLEUR

3 Appuyez sur **Arrêt/Sortie**.

—OU—

Vous pouvez régler le volume du haut-parleur en appuyant sur **Tonalité** et



Appuyez sur  pour régler le niveau du volume. L'écran ACL affiche l'option de paramétrage voulue. À chaque pression sur une touche le volume est modifié par un nouveau réglage, et sera enregistré en mémoire jusqu'à ce qu'il soit modifié à nouveau.

Activation de la fonction Heure avancée automatique (horaire d'été)

Vous pouvez régler le MFC de sorte qu'il passe automatiquement à l'heure d'été. Son horloge sera réinitialisée automatiquement de façon à avancer d'une heure au printemps et à revenir en arrière d'une heure en automne.

Assurez-vous que la date et l'heure ont bien été réglées au niveau de l'option DATE/HEURE.

1 Appuyez sur **Menu/Régler**, **1**, **6**.

2 Appuyez sur  afin de sélectionner ON (ou OFF).



PROG. GÉNÉRAL
6 .H AVANCÉE AUTO

Appuyez sur **Menu/Régler**.

3 Appuyez sur **Arrêt/Sortie**.

Réglage du contraste de l'écran à cristaux liquides (ACL)

Le contraste d'ACL peut être réglé pour un affichage plus net et percutant. Si vous n'arrivez pas à voir correctement l'affichage de l'écran à cristaux liquides (ACL), nous vous recommandons les réglages suivants.

- 1 Appuyez sur **Menu/Régler, 1, 7.**
- 2 Appuyez sur  afin d'augmenter le contraste
—OU—
Appuyez sur  afin de diminuer le contraste.
Appuyez sur **Menu/Régler.**
- 3 Appuyez sur **Arrêt/Sortie.**

PROG. GÉNÉRAL
7. CONTRASTE ACL



SÉL ↑ & RÉGLER
-■□□□□+

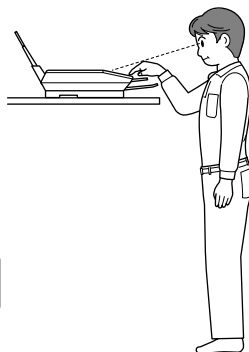

SÉL ↑ & RÉGLER
-■□□□□+

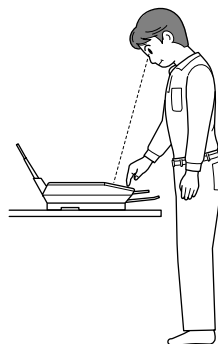

SÉL ↑ & RÉGLER
-■□□□□+

Configuration des modes Composition par tonalités et Composition par impulsions

- 1 Appuyez sur **Menu/Régler, 1, 8.**
- 2 Appuyez sur  pour sélectionner IMPULS. (ou TONAL.).
Appuyez sur **Menu/Régler.**
- 3 Appuyez sur **Arrêt/Sortie.**

PROG. GÉNÉRAL
8. TONAL/IMPULS.

5

Réglage du mode Réception

Opérations de base

Sélection du mode de réception (Mode réponse)

Votre MFC dispose de quatre modes de réception (Mode réponse). Choisissez le mode qui convient le mieux à vos besoins.

ACL	Fonctionnement	Utilisation
FAX (réception automatique)	Le MFC traite automatiquement tous les appels comme des télécopies entrantes.	Lignes dédiées aux télécopies.
FAX/TÉL* (télécopieur et téléphone) (avec poste supplémentaire ou téléphone externe)	Le MFC vérifie la ligne en continu et répond automatiquement à tous les appels entrants. S'il s'agit d'une télécopie, il s'enclenche pour recevoir la télécopie. Dans le cas contraire, il sonnera (pseudo/double sonnerie) pour vous signaler l'arrivée d'un appel.	Régalez le MFC sur ce mode si vous recevez plus de télécopies que d'appels téléphoniques. Dans ce mode, vous ne pouvez pas relier un répondeur téléphonique à la même ligne que celle du MFC, même si le répondeur est branché sur une prise téléphonique distincte. Ce mode ne vous permet pas non plus d'utiliser la messagerie vocale de votre compagnie de téléphone.
TÉL EXT/RÉP (avec répondeur téléphonique externe)	Le répondeur téléphonique externe (RÉP) répond automatiquement à tous les appels. Les messages vocaux sont enregistrés sur le répondeur, et les télécopies sont imprimées.	Utilisez ce mode si un répondeur externe est relié à votre ligne téléphonique. Le réglage RÉP n'est prévu que pour un récepteur externe. La sonnerie différée (appelée "long sonnerie" à l'écran du MFC) et la durée de la sonnerie du télécopieur/téléphone ne fonctionnent pas.
MANUEL (réception manuelle) (avec poste supplémentaire ou téléphone externe ou encore avec sonnerie spéciale)	Vous surveillez la ligne téléphonique et répondez à tous les appels.	Utilisez ce mode si un modem d'ordinateur partage la ligne avec l'appareil ou si vous ne recevez que rarement de télécopies ou avec une sonnerie spéciale. Si la tonalité du télécopieur se fait entendre, attendez que la machine prenne la relève, puis raccrochez. (Voir <i>Réception facile</i> sur la page 5-4.)

* En mode FAX/TÉL, il vous faudra paramétrer la sonnerie différée et la durée de sonnerie du télécopieur/téléphone. Si des postes supplémentaires sont raccordés à cette ligne, réglez la sonnerie différée sur quatre coups.

Pour sélectionner ou modifier le mode de réception

- 1 Appuyez sur **Menu/Régler, 2, 1, 1.**
- 2 Appuyez sur  afin de sélectionner FAX, FAX/TÉL, TÉL/EXT RÉP ou MANUEL.
Appuyez sur **Menu/Régler.**

RÉGLAGE RÉCEP.
1.MODE RÉPONSE

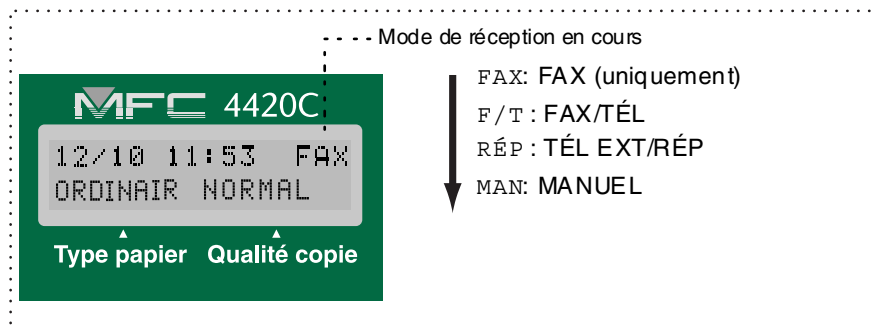

Réglage de la sonnerie différée

La sonnerie différée détermine le nombre de sonneries avant que le MFC ne réponde en mode FAX ou en mode FAX/TÉL. Si des postes supplémentaires partagent la ligne avec le MFC ou si vous êtes abonné au service de sonnerie spéciale de votre compagnie de téléphone, laissez le réglage de la sonnerie différée sur "4".

(Voir *Réception facile* sur la page 5-4 et *Opérations effectuées à l'aide d'un poste supplémentaire* sur la page 5-6.)

- 1 Appuyez sur **Menu/Régler, 2, 1, 2.**
- 2 Appuyez sur  afin de sélectionner le nombre de sonneries que le MFC doit émettre avant qu'il ne réponde à l'appel (00-04).
Appuyez sur **Menu/Régler.**
(Si vous choisissez 00, la ligne ne pourra pas sonner.)
- 3 Appuyez sur **Arrêt/Sortie.**

RÉGLAGE RÉCEP.
2.LONG.SONNERIE

Réglage de la durée de sonnerie du télécopieur/téléphone (uniquement en mode FAX/TÉL)

Avant de mettre le mode de réception (Mode réponse) sur FAX/TÉL., il vous faudra décider du délai durant lequel le MFC émettra la pseudo/double sonnerie pour annoncer un appel vocal. (S'il s'agit d'une télécopie, le MFC imprimera celle-ci.) Cette sonnerie se produira à la suite de la sonnerie initiale émise par la compagnie de téléphone. Seule la pseudo/double sonnerie du télécopieur se fera entendre (pendant 20, 30, 40 ou 70 secondes). Aucun autre téléphone relié à la même ligne n'émettra cette sonnerie. Vous pouvez, toutefois, répondre à l'appel sur n'importe lequel des postes supplémentaires branchés sur une prise murale distincte reliée à la même ligne téléphonique que celle du MFC. (Voir *Opérations effectuées à l'aide d'un poste supplémentaire* sur la page 5-6.)

1 Appuyez sur **Menu/Régler**, **2**, **1**, **3**.

2 Appuyez sur  afin de sélectionner le nombre de sonneries que devra émettre le

MFC pour vous signaler l'arrivée d'un appel vocal.

Appuyez sur **Menu/Régler**.

3 Appuyez sur **Arrêt/Sortie**.



Même si l'appelant raccroche au cours de la pseudo/double sonnerie, le télécopieur continuera de sonner tout au long de la durée spécifiée.

RÉGLAGE RÉCEP. 3.DURÉE SONN F/T

Réception facile

La fonction Réception facile vous permet de sauter la touche **Télécopieur Marche** ou le code de réception de télécopies *** 5 1** pour démarrer la réception d'une télécopie. Si vous mettez cette fonction sur **ON**, le MFC recevra automatiquement toutes les télécopies entrantes, même si vous décrochez le combiné d'un poste supplémentaire ou d'un téléphone externe. Lorsque l'écran ACL affiche le message **RÉCEPTION** ou que des sons stridents se font entendre dans le combiné d'un poste supplémentaire relié à une prise murale distincte, raccrochez le combiné pour que le MFC prenne la relève. Si, par contre, la fonction Réception facile est en position **OFF**, vous devez activer le MFC vous-même. Pour ce faire, décrochez le combiné d'un poste supplémentaire ou d'un téléphone externe et appuyez sur la touche **Télécopieur Marche** MFC—**OU**—appuyez sur *** 5 1** si vous êtes éloigné du MFC. (Voir *Opérations effectuées à l'aide d'un poste supplémentaire* sur la page 5-6.)



Si la fonction Réception facile est réglée sur **ON** (activée), mais que votre MFC ne prend pas en charge la réception d'une télécopie lorsque vous décrochez le combiné d'un téléphone, composez le code de réception de télécopies *** 5 1**.

Si vous envoyez des télécopies à partir d'un ordinateur qui partage la ligne téléphonique avec le MFC et que ce dernier intercepte vos télécopies, réglez la fonction Réception facile sur **OFF** (désactivée).

- 1 Appuyez sur **Menu/Régler, 2, 1, 4**.
- 2 Utilisez  afin de sélectionner **ON** (ou **OFF**).
- 3 Appuyez sur **Menu/Régler**.
- 3 Appuyez sur **Arrêt/Sortie**.

RÉGLAGE RÉCEP. 4 .RÉCEP FACILE

Impression réduite d'une télécopie entrante (Autoréduction)

Si vous choisissez **ON**, le MFC réduit automatiquement le format d'impression de la télécopie entrante pour qu'il tienne sur une feuille au format Lettre, Légal (Juridique) ou A4, sans tenir compte du format du document original. Le MFC calcule le taux de réduction en se servant du format du document original et de votre réglage du format papier (**Menu, 1, 2**).

- 1 Appuyez sur **Menu/Régler, 2, 1, 6**.
- 2 Utilisez  afin de sélectionner **ON** (ou **OFF**).
Appuyez sur **Menu/Régler**.
- 3 Appuyez sur **Arrêt/Sortie**.

RÉGLAGE RÉCEP.
6 .AUTORÉDUCTION



Activez ce réglage si certaines des télécopies reçues sont imprimées sur deux pages.

Réception d'une télécopie à la fin d'une conversation téléphonique

À la fin d'une conversation, il vous est possible de demander à votre correspondant de vous télécopier des données avant que vous ne raccrochiez tous les deux.

- 1 Demandez à votre correspondant de placer le document original dans son télécopieur et d'appuyer sur **Marche**. Gardez votre correspondant en ligne jusqu'à ce que votre MFC émette des signaux stridents.
- 2 Lorsque vous entendez la tonalité CNG (bips) de l'autre machine, appuyez sur **Télécopieur Marche**.
L'écran ACL affiche les messages suivants:
- 3 Appuyez sur **2** pour recevoir la télécopie.
- 4 Raccrochez le combiné.

1 .ENV 2 .RECEVOIR

Options avancées de réception

Opérations effectuées à l'aide d'un poste supplémentaire

Si vous répondez à un appel de télécopie depuis un poste supplémentaire ou un téléphone externe branché sur la prise EXT., insérez le code de réception de télécopies pour que le MFC prenne la télécopie. Dès que vous aurez appuyé sur le code de réception de télécopies * 5 1, le MFC s'enclenchera pour recevoir la télécopie.

(Voir *Réception facile* sur la page 5-4.)

Si, en revanche, le MFC émet la pseudo/double sonnerie pour vous signaler l'arrivée d'un appel vocal, insérez le code de réponse par téléphone # 5 1 avant de prendre l'appel sur un poste supplémentaire. (Voir *Réglage de la durée de sonnerie du télécopieur/téléphone (uniquement en mode FAX/TÉL)* sur la page 5-3.)

Si vous répondez à un appel et que personne ne répond, il s'agit sûrement d'un appel de télécopie.

- Dans le cas d'un poste supplémentaire (branché sur une prise téléphonique distincte), appuyez sur * 5 1, attendez la tonalité de télécopie (sons stridents), puis raccrochez.
- Dans le cas d'un téléphone externe (raccordé à la prise EXT du MFC), appuyez sur * 5 1 et attendez que la connexion soit coupée (l'écran ACL affiche alors RÉCEPTION) avant de raccrocher.

Le correspondant devra appuyer sur **Marche** pour envoyer la télécopie.

Mode FAX/TÉL uniquement

Lorsque le MFC est en mode FAX/TÉL, il émet la sonnerie du télécopieur/téléphone (pseudo/double sonnerie) pour vous avertir de l'entrée d'un appel vocal.

Si vous répondez depuis un poste supplémentaire ou un téléphone externe, vous devrez décrocher le combiné durant la pseudo/double sonnerie et appuyer sur # 5 1 entre deux coups de la double sonnerie. Si personne ne vous répond, c'est que vous recevez une télécopie. Renvoyez l'appel au télécopieur en appuyant sur * 5 1.

Utilisation d'un téléphone sans fil

Si votre téléphone sans fil est connecté à la prise EXT. du MFC et que vous vous déplacez souvent avec le combiné, il vous serait plus facile de répondre aux appels durant la sonnerie différée. Sinon, le MFC répondra en premier. Vous serez donc obligé de répondre sur le sans fil, puis de vous déplacer vers le MFC et d'appuyer sur **Tonalité** pour transférer l'appel vers votre sans fil.

Modification du code d'accès à distance

Il est possible que certains réseaux téléphoniques ne prennent pas en charge les codes d'accès à distance. Le code de réception de télécopies est pré-régulé sur * 5 1. Le code de réponse par téléphone est pré-régulé sur # 5 1.



Si vous n'arrivez pas à établir une connexion à distance à votre répondeur téléphonique externe, assignez au code de réception de télécopies et au code de réponse par téléphone un numéro à trois chiffres (comme # # # et 9 9 9).

- 1 Appuyez sur **Menu/Régler**, **2**, **1**, **5**.
- 2 Appuyez sur  afin de sélectionner **ON** (ou **OFF**).
Appuyez sur **Menu/Régler**.
- 3 Entrez, si vous le souhaitez, un nouveau code de réception de télécopies.
Appuyez sur **Menu/Régler**.
- 4 Entrez, si vous le souhaitez, un nouveau code de réponse par téléphone.
Appuyez sur **Menu/Régler**.
- 5 Appuyez sur **Arrêt/Sortie**.

RÉGLAGE RÉCEP. 5.CODE DISTANCE

Impression d'une télécopie stockée en mémoire

Si vous réglez la fonction **Mémoriser fax** (télécopies) sur "ON" (activée) pour la récupération de vos télécopies à distance, vous pouvez toujours imprimer une ou des télécopies stockées en mémoire lorsque vous êtes à proximité du MFC. (Voir *Réglage de la fonction Mémoriser fax* sur la page 8-1.)

- 1 Appuyez sur **Menu/Régler**, **2**, **5**, **4**.
- 2 Appuyez sur **Télécopieur Marche**.
- 3 Une fois l'impression terminée,
appuyez sur **Arrêt/Sortie**.

OPT. ACC. DIST 4.IMPR. DOCUMENT

Interrogation/Invitation à émettre

L'invitation à émettre (relevé de télécopies) consiste à récupérer des télécopies depuis un autre télécopieur. Grâce à cette fonction, votre MFC peut 'inviter' d'autres télécopieurs à lui émettre des télécopies, ou, à l'inverse, les autres télécopieurs peuvent l'interroger pour en récupérer des télécopies.

Pour cela, assurez-vous que votre MFC et tous les autres télécopieurs sont configurés sur le mode d'interrogation/invitation à émettre. Chaque fois que votre MFC est invité à émettre des télécopies, les frais de la transmission seront portés sur le compte de la personne qui effectue l'interrogation. Dans le cas contraire, c'est-à-dire que vous effectuez l'invitation à émettre, les frais de la transmission seront imputés à votre compte.



Certains télécopieurs ne prennent pas en charge la fonction d'interrogation/invitation à émettre.

Configuration de l'invitation à émettre (relevé RC)

La fonction Invitation à émettre (appelée "relevé RC" à l'écran ACL) vous permet d'appeler un autre MFC pour y récupérer une télécopie.

1 Appuyez sur **Menu/Régler, 2, 1, 7.**

2 Appuyez sur  afin de sélectionner ON (ou OFF).

RÉGLAGE RÉCEP.
7.RELEVÉ RC

Appuyez sur **Menu/Régler.**

3 Entrez le numéro du télécopieur auquel vous destinez l'invitation à émettre.

4 Appuyez sur **Télécopieur Marche.**

L'écran ACL affiche COMPOS . .

Configuration de l'invitation à émettre séquentielle

Votre MFC vous permet d'inviter d'un seul tenant plusieurs télécopieurs à vous émettre des télécopies (relevé séquentiel). Une fois toutes les invitations exécutées, le MFC imprimera un relevé des télécopies séquentielles.

1 Appuyez sur **Menu/Régler, 2, 1, 7.**

Appuyez sur  afin de sélectionner ON (ou OFF).

RÉGLAGE RÉCEP.
7.RELEVÉ RC

Appuyez sur **Menu/Régler.**

2 Entrez le numéro des télécopieurs auxquels vous envoyez une invitation à émettre à l'aide de la composition abrégée, d'un numéro groupé ou du clavier de composition. Après la saisie de chaque numéro, appuyez sur **Menu/Régler.**

3 Appuyez sur **Télécopieur Marche.** Votre MFC appelle, tour à tour, chaque numéro individuel ou groupé pour inviter les télécopieurs à lui émettre des télécopies.



Appuyez sur **Arrêt/Sortie** en cours de numérotation pour annuler l'invitation à émettre/interrogation.

Pour annuler toutes les invitations à émettre séquentielles, appuyez sur **Menu/Régler, 2, 6.** (Voir *Annulation d'une tâche programmée* sur la page 6-10.)

Services téléphoniques

Votre MFC prend en charge le service de sonnerie spéciale offert par certaines compagnies de téléphone.



Si vous êtes abonné à un ou plusieurs services personnalisés qui partagent la même ligne avec le MFC (messagerie vocale, appel en attente, identification de la ligne appelante, RingMaster, permanence téléphonique, système d'alarme, etc.), ce dernier pourra ne pas fonctionner correctement. (Voir *Services personnalisés sur une ligne unique*. sur la page 22-7.)

Si vous êtes abonné à un service de messagerie vocale, lisez attentivement les instructions suivantes.

Sonnerie spéciale

Brother utilise le terme 'Sonnerie spéciale' (pour désigner la sonnerie qui est associée à chaque numéro de téléphone distinct sur une seule ligne téléphonique). Les autres compagnies de téléphone appellent ce genre de sonnerie, entre autres, 'sonnerie distinctive' ou 'sonnerie personnalisée'.

Que vous apporte la 'sonnerie spéciale' de votre compagnie de téléphone ?

Le service de sonnerie spéciale vous permet d'utiliser plusieurs numéros de téléphone sur une même ligne. **Si vous avez besoin de plus d'un numéro de téléphone, la sonnerie spéciale vous revient moins cher que la pose d'une nouvelle ligne téléphonique.** Chaque numéro de téléphone possède sa propre sonnerie spéciale, ce qui vous permet d'identifier le numéro qui sonne. C'est aussi le moyen le plus pratique d'affecter un numéro distinct à votre MFC.



Veillez appeler votre compagnie de téléphone pour connaître la disponibilité et les tarifs de ce service.

Que vous apporte la 'sonnerie spéciale' de Brother ?

Le MFC de Brother possède une fonctionnalité de sonnerie spéciale afin que vous puissiez pleinement bénéficier du service de la sonnerie spéciale de votre compagnie de téléphone. Ce nouveau numéro assigné à votre ligne téléphonique est réservé exclusivement à la réception de télécopies.



Avant de pouvoir configurer la sonnerie spéciale sur votre MFC, vous devez d'abord vous abonner au service de sonnerie spéciale de votre compagnie de téléphone.

Utilisez-vous le service de messagerie vocale ?

Si la ligne sur laquelle vous désirez installer votre nouveau MFC est munie d'une messagerie vocale, *il y a de forts risques que celle-ci et le MFC entrent en conflit lors de la réception d'appels*. **La fonctionnalité de sonnerie spéciale vous permet d'utiliser plus d'un numéro sur votre ligne. La messagerie vocale et le MFC peuvent donc fonctionner indépendamment l'un de l'autre.** Chacun d'eux étant doté de son propre numéro de téléphone, ni l'un ni l'autre ne pourront se disputer les appels.





Si vous optez pour le service de sonnerie spéciale de votre compagnie téléphonique, veuillez suivre les étapes ci-dessous pour "enregistrer" le type de sonnerie associé au nouveau numéro qui vous aura été attribué. Cela permettra à votre MFC de faire le tri des appels téléphoniques et des télécopies entrantes.



Vous avez la possibilité de modifier ou d'annuler le type de sonnerie spéciale à tout moment ou encore le désactiver temporairement pour le réactiver ultérieurement. Lorsque vous changez de numéro de télécopieur, n'oubliez pas de réinitialiser le type de sonnerie spéciale.

Avant de choisir le type de sonnerie à enregistrer

Vous ne pouvez enregistrer qu'un seul type de sonnerie spéciale, et certains types ne sont pas pris en charge par votre télécopieur. Les types de sonnerie spéciale illustrés dans le tableau ci-dessous sont pris en charge par le MFC de Brother. Enregistrez le type de sonnerie que votre compagnie de téléphone vous a attribué.

Type de sonnerie	Sonneries	
1	long-long	
2	court-long-court	
3	court-court-long	
4	très long (type usuel)	





Si le type de sonnerie de votre numéro de téléphone ne figure pas dans ce tableau, **veuillez appeler votre compagnie de téléphone et lui demander de vous attribuer un type qui convient à votre appareil.**

- Le MFC ne répondra qu'aux appels destinés au numéro qui lui a été assigné.
- Les deux premières sonneries sont silencieuses sur votre télécopieur. La raison en est que ce dernier "écoute" le type de sonnerie, le temps de le comparer au type 'enregistré'. (Les autres téléphones reliés à la même ligne sonneront.)
- Si vous programmez le MFC correctement, celui-ci reconnaîtra le type de sonnerie de son 'numéro de télécopieur' après deux coups de sonnerie spéciale et répondra par la tonalité de télécopie. S'il s'agit d'un 'numéro vocal', le MFC ne répondra pas.

Enregistrement du type de sonnerie spéciale

IMPORTANT !

Lorsque la fonction de sonnerie spéciale est activée (ON), le mode de réception (Mode réponse) bascule automatiquement sur le mode MANUEL. À moins que la fonction de Répondeur (TAD) ou de Messagerie vocale ne soit configurée sur le numéro de sonnerie spéciale, le mode MANUEL indique qu'il vous faut répondre manuellement à chaque appel entrant. Vous ne pouvez pas changer de mode de réception (Mode réponse) lorsque la sonnerie spéciale est activée.

- 1** Appuyez sur **Menu/Régler**, **2, 0, 1**.
- 2** Appuyez sur  afin de sélectionner RÉGLER?. Appuyez sur **Menu/Régler**.
- 3** Appuyez sur  afin de sélectionner le type de sonnerie souhaité. Appuyez sur **Menu/Régler**.
(Vous entendrez chacun des quatre types au fur et à mesure que vous les ferez défiler. Assurez-vous de choisir celui que votre compagnie de téléphone vous a attribué.)
- 4** Appuyez sur **Arrêt/Sortie**.
La fonction de sonnerie spéciale est maintenant activée.

Pour désactiver la sonnerie spéciale

- 1** Appuyez sur **Menu/Régler**, **2, 0, 1**.
- 2** Appuyez sur  afin de sélectionner OFF. Appuyez sur **Menu/Régler**.
- 3** Appuyez sur **Arrêt/Sortie**.

Identification de la ligne appelante



La fonction d'identification de la ligne appelante vous permet d'utiliser le service d'identification de l'appelant offert par un grand nombre de compagnies de téléphone dans votre localité. Grâce à ce service, l'écran ACL vous présente le nom ou le numéro de téléphone de la personne qui vous appelle lorsque la ligne sonne.

Après quelques sonneries, l'écran ACL présente le numéro de téléphone de l'appelant (ou son nom, si cette information est disponible). Une fois que vous avez décroché le combiné, l'information d'identification de la ligne appelante disparaît de l'écran, mais l'information sur l'appel est conservée dans la mémoire d'identification des lignes appelantes.

- Les 16 premiers caractères/chiffres du numéro (ou du nom) seront présentés.
- Si **INDISPONIBLE** est affiché, cela signifie que l'appel a été émis en dehors de la zone de service de votre identification de la ligne appelante.
- Si **ID NON TRANSMISE** est affiché, cela signifie que l'appelant a bloqué de façon intentionnelle toute transmission d'information.
- **DÉCROCHEZ TÉL** reste affiché sur l'écran ACL lorsqu'aucune identification de la ligne appelante n'a été transmise.

Si la fois le nom et le numéro ont été transmis, l'écran ACL ne présente que le nom. Vous pouvez imprimer une liste contenant de l'information d'identification des lignes appelantes reçue par votre MFC. (Voir *Impression de la Liste d'identification des lignes appelantes* sur la page 5-13.)

Le service d'identification de la ligne appelante varie selon les différents fournisseurs de télécommunications. Contactez votre compagnie de téléphone locale pour déterminer le type de service dont vous disposez.

Consultation de la Liste d'identification des lignes appelantes

La fonction de mémorisation de l'identification des lignes appelantes (Caller ID memory) conserve les données d'un maximum de trente appels. Lorsque le trente et unième appel vous parvient, les données sur le premier appel sont effacées. Vous pouvez parcourir l'information d'identification des lignes appelantes pour revoir les appels entrants émis sur votre MFC.

1 Appuyez sur **Menu/Régler**, **2**, **0**, **2**.

2 Appuyez sur  afin de sélectionner **AFFICHER NO?**.

SERVICE TÉL
2.ID APPELANT

Appuyez sur **Menu/Régler**.

Si le nom n'a pas été reçu, il ne pourra pas être affiché.

3 Appuyez sur  pour parcourir la mémoire contenant l'identification des lignes appelantes pour sélectionner celle qui vous intéresse, puis appuyez sur **Menu/Régler**. L'écran ACL présente le nom de l'appelant, son numéro de téléphone ainsi que la date et l'heure de l'appel.

4 Appuyez sur  pour revenir à la liste d'identification des lignes appelantes.

—OU—

Appuyez sur **Arrêt/Sortie**.

Impression de la Liste d'identification des lignes appelantes

1 Appuyez sur **Menu/Régler**, **2**, **0**, **2**.

2 Appuyez sur  pour sélectionner **IMP. RAPPORT?**.

SERVICE TÉL
2.ID APPELANT

Appuyez sur **Menu/Régler**.

3 Appuyez sur **Télécopieur Marche**.

4 Une fois l'impression terminée, appuyez sur **Arrêt/Sortie**.

6 Réglage de l'opération d'envoi

Comment composer un numéro

Un numéro peut être composé de trois façons.

Composition manuelle

Appuyez sur tous les chiffres qui composent le numéro de téléphone ou de télécopie.

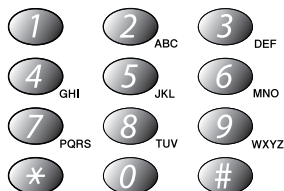

Composition abrégée

Appuyez sur **Recherche/Compos abrégée**, # puis sur le numéro abrégé à deux chiffres. (Voir *Enregistrement des numéros abrégés* sur la page 7-1.)

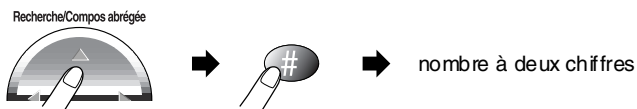

Recherche

La fonction Recherche vous permet de chercher des noms enregistrés dans la mémoire des numéros abrégés. Appuyez sur **Recherche/Compos abrégée** et les touches de navigation pour rechercher. (Voir *Enregistrement des numéros abrégés* sur la page 7-1.)

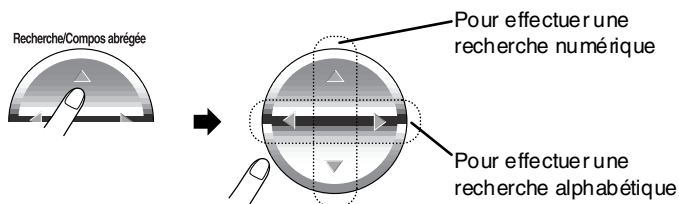

Comment envoyer une télécopie

Transmission automatique

Le MFC vous permet d'utiliser la vitre du numériseur pour télécopier des pages individuelles ou les pages d'un livre. Les formats maximum acceptés sont "Lettre" et "A4" (8,5 sur 11,7 po - 21,59 sur 29,71 cm).

- 1 Soulevez le couvercle de document.



- 2 À l'aide des repères de gauche, centrez le document original face vers le bas sur la vitre du numériseur.
- 3 Refermez le couvercle de document.

! Si le document original est trop épais ou s'il s'agit d'un livre, soulevez le couvercle. Veillez à ne pas le refermer brusquement ni à exercer de pression dessus.

- 4 Composez le numéro de télécopieur. Appuyez sur **Télécopieur Marche**. Le MFC se met à numériser la première page.

MÉMOIRE #001 97%
ORDINAIR NORMAL

- 5 Pour télécopier une seule page, appuyez sur **2** (ou à nouveau sur **Télécopieur Marche**). Le MFC débute l'envoi du document original.

PAGE SUIVANTE ?
1. OUI 2. NON (COMP)

—OU—

Pour envoyer plus d'une page, appuyez sur **1** et passez à l'étape 6.

- 6 Déposez la feuille suivante sur la vitre du numériseur.

RÉGLER PAGE SUIV
APP RÉGLER

Appuyez sur **Menu/Régler**.

Le MFC se met à numériser la page. (Répétez les étapes 5 et 6 pour chacune des pages à numériser.)

Appuyez sur **Arrêt/Sortie** pour annuler l'opération.



Si la mémoire sature pendant que vous télécopiez une seule page, celle-ci sera envoyée en temps réel.

Envoi de télécopies en format A4 à même la vitre du numériseur

Lorsque les documents originaux sont en format A4, il vous faut régler la taille de numérisation sur A4. Sinon, la partie inférieure des télécopies sera manquante.

- 1 Appuyez sur **Menu/Régler, 2, 2, 0**.
- 2 Appuyez sur  afin de sélectionner A4 (ou LETTRE).
- 3 Appuyez sur **Menu/Régler**.
- 3 Appuyez sur **Arrêt/Sortie**.

RÉGLAGE ENVOI 0 . NUMÉRIS FORMAT

Message de mémoire saturée

Si le message MÉMOIRE ÉPUISEE apparaît pendant que vous numérisez la première page d'une télécopie, appuyez sur **Arrêt/Sortie** pour annuler la numérisation. Si le message MÉMOIRE ÉPUISEE s'affiche au cours de la numérisation d'une autre page, vous disposez de l'option d'appuyez sur **Télécopieur Marche** pour envoyer les pages déjà numérisées ou appuyez sur **Arrêt/Sortie** pour annuler la tâche.

Transmission en mode manuel

La transmission en mode manuel vous permet d'entendre la composition, la sonnerie et la tonalité CNG lorsque vous envoyez des télécopies.

- 1 Placez le document original face vers le bas sur la vitre du numériseur.
- 2 Décrochez le combiné du téléphone externe et écoutez la tonalité.
—OU—
Appuyez sur **Tonalité** pour écouter la tonalité de composition.
- 3 Composez le numéro du télécopieur souhaité sur le téléphone externe. Si vous appuyez sur **Tonalité**, composez le numéro à l'aide du clavier de composition du MFC.
- 4 Lorsque vous entendez la tonalité de télécopie,
Appuyez sur **Télécopieur Marche**.
- 5 Appuyez sur **1** pour envoyer une télécopie.
- 6 Si vous avez décroché le combiné du téléphone externe, raccrochez-le.

1 . ENV 2 . RECEVOIR



Il ne vous est pas permis de télécopier plusieurs pages.

Envoi d'une télécopie à la fin d'une conversation téléphonique

À la fin d'une conversation, il vous est possible de demander à votre correspondant de vous télécopier un document avant que vous ne raccrochiez tous les deux.

1 Demandez à votre correspondant d'attendre la tonalité de télécopie (bips) et d'appuyer sur **Marche** avant de raccrocher.

2 Placez le document original sur la vitre du numériseur.

Appuyez sur **Télécopieur Marche**.

L'écran ACL affiche les messages suivants :

1 . ENV 2 . RECEVOIR

3 Appuyez sur **1** pour envoyer la télécopie.

4 Raccrochez le combiné.

Opérations d'envoi de base

Envoi de télécopies -- utilisation de plusieurs réglages

Avant d'envoyer une télécopie, vous pouvez choisir n'importe quelle combinaison des paramètres suivants : contraste, résolution, envoi outre-mer, envoi en différé, envoi en temps réel et interrogation/invitation à émettre (transmission d'un relevé). Après chaque validation d'un réglage, l'écran ACL vous demande si vous souhaitez entrer des paramètres supplémentaires :

Appuyez sur **1** si vous souhaitez sélectionner d'autres paramètres. L'écran ACL reviendra alors au menu RÉGLAGE ENVOI.

AUTRES RÉGLAGES?
1 . OUI 2 . NON

—OU—

Une fois l'opération terminée, appuyez sur **2** et procédez à l'étape suivante.

Contraste

Si votre document original est trop pâle ou trop sombre, rectifiez le contraste pour améliorer la qualité de la télécopie.

Utilisez l'option CLAIR pour foncer un document dont l'impression est trop pâle. Utilisez l'option FONCÉ pour éclaircir un document dont l'impression est trop foncée.

- 1 Placez le document original face vers le bas sur la vitre du numériseur. Appuyez sur **Menu/Régler, 2, 2, 1**.

RÉGLAGE ENVOI
1 . CONTRASTE

- 2 Appuyez sur  afin de sélectionner AUTO, CLAIR ou FONCÉ. Appuyez sur **Menu/Régler**.

- 3 Appuyez sur **1** si vous souhaitez sélectionner d'autres réglages et l'écran ACL reviendra alors au menu RÉGLAGE ENVOI.

AUTRES RÉGLAGES?
1 . OUI 2 . NON

—OU—

Appuyez sur **2** lorsque vous avez terminé la sélection des réglages pour cette page, puis passez à l'étape 4.

- 4 Entrez le numéro de télécopieur.

- 5 Appuyez sur **Télécopieur Marche** pour envoyer la télécopie. Le MFC se met à numériser la première page.

- 6** Pour envoyer une seule page, appuyez sur **2** (ou à nouveau sur **Télécopieur Marche**).

PAGE SUIVANTE?
1. OUI 2. NON (COMP)

Le MFC débute l'envoi du document original.

—OU—

Pour envoyer plus d'une page, appuyez sur **1** et passez à l'étape 7.

- 7** Déposez la feuille suivante sur la vitre du numériseur.

RÉGLER PAGE SUIV
APP RÉGLER

Appuyez sur **Menu/Régler**.

Le MFC démarre la numérisation et retourne à l'étape 6. (Répétez les étapes 6 et 7 pour chaque page supplémentaire).

Résolution des télécopies

Après avoir posé le document à télécopier sur la vitre du numériseur, vous pouvez en modifier la résolution de façon provisoire (ce réglage ne s'applique qu'au document concerné). Pour modifier la résolution, enfoncez la touche **Résolution télécopieur** à plusieurs reprises jusqu'à ce que l'écran ACL affiche la résolution souhaitée.

—OU—

Vous pouvez, si vous le souhaitez, changer le réglage par défaut.

- 1** Appuyez sur **Menu/Régler**, **2**, **2**, **2**.

- 2** Appuyez sur  afin de sélectionner la résolution souhaitée.

RÉGLAGE ENVOI
2. RÉSOLUTION FAX

Appuyez sur **Menu/Régler**.

- 3** Appuyez sur **Arrêt/Sortie**.

STANDARD	—————	Convient à la plupart des documents dactylographiés.
FIN	—————	Convient le mieux aux documents imprimés en petits caractères. La transmission est légèrement plus lente qu'en mode Résolution standard.
SUP.FIN	—————	Se prête aux imprimés en petits caractères et aux illustrations. La transmission nécessite plus de temps qu'en mode Résolution fine (bonne qualité).
PHOTO	—————	À utiliser si le document comporte plusieurs tons de gris. C'est le mode dans lequel la transmission nécessite le plus de temps.
COULEUR STD	—————	À utiliser pour envoyer des documents couleur.
COULEUR FIN	—————	Qualité d'un niveau supérieur à celle de COULEUR STD. À utiliser pour les envois de graphiques, d'illustrations et de photos couleur.

Transmission de télécopies couleur

Votre MFC peut envoyer une télécopie en couleur aux machines dotées de cette fonction.

Cependant, les fichiers en couleur ne peuvent être conservés en mémoire, ce qui rend les fonctions d'envoi en différé et d'invitation à émettre/in terrogation non disponibles.

- 1 Placez le document original face vers le bas sur la vitre du numériseur.
- 2 Appuyez sur **Résolution télécopieur** afin de sélectionner COULEUR STD ou COULEUR FIN (bonne qual.).
- 3 Entrez le numéro de télécopieur à l'aide du clavier de composition, d'un numéro abrégé ou de la fonction Recherche.
- 4 Appuyez sur **Télécopieur Marche**.



Toutes les télécopies couleur sont envoyées en mode de temps réel, même si TX IMMÉDIAT est réglé sur OFF.



Il ne vous est pas permis de télécopier plusieurs pages.

Recomposition manuelle ou automatique d'un numéro de télécopieur

Si vous envoyez une télécopie en mode manuel et que la ligne est occupée, appuyez sur **Recomp/Pause**, puis sur **Télécopieur Marche** pour composer à nouveau le numéro. Chaque fois que vous souhaitez rappeler le dernier numéro composé, appuyez sur **Recomp/Pause** puis sur **Télécopieur Marche** pour économiser du temps.

La fonction **Recomp/Pause** ne fonctionne qu'à l'aide du panneau de commande.

Si vous envoyez une télécopie en mode automatique et que la ligne est occupée, le MFC recompose une fois le numéro après un délai de 5 minutes.

Double accès (ne s'applique pas aux télécopies couleur)

Vous pouvez composer un numéro ou numériser une télécopie pour la stocker en mémoire pendant que le MFC reçoit ou envoie une télécopie ou encore imprime une télécopie stockée en mémoire. L'écran ACL indique le nouveau numéro de tâche et la taille de la mémoire disponible.



Si le message **MÉMOIRE ÉPUISEE** apparaît pendant que vous numérisez la première page d'une télécopie, appuyez sur **Arrêt/Sortie** pour annuler la numérisation. Si le message **MÉMOIRE ÉPUISEE** s'affiche au cours de la numérisation d'une autre page, appuyez sur **Télécopieur Marche** pour envoyer les pages déjà numérisées ou appuyez sur **Arrêt/Sortie** pour annuler la tâche.

1 Placez le document original face vers le bas sur la vitre du numériseur.

2 Entrez le numéro de télécopie.

3 Appuyez sur **Télécopieur Marche** pour envoyer la télécopie.

Le MFC se met à numériser la première page et l'écran ACL affiche le numéro de tâche (#XXX) et la taille de la mémoire disponible.

4 Pour envoyer une seule page, appuyez sur **2** (ou à nouveau sur **Télécopieur Marche**).

PAGE SUIVANTE?
1.OUI 2.NON (COMP)

Le MFC débute l'envoi du document original.
— **OU** —

Pour envoyer plus d'une page, appuyez sur **1** et passez à l'étape 5.

5 Déposez la feuille suivante sur la vitre du numériseur.

RÉGLER PAGE SUIV
APP RÉGLER

Appuyez sur **Menu/Régler**.

Le MFC démarre la numérisation et retourne à l'étape 4. (Répétez les étapes 4 et 5 pour chaque page supplémentaire). Répétez les étapes 1 à 5 pour envoyer la télécopie suivante.



En règle générale, les transmissions se font en mode Double accès. Cependant, pour envoyer une télécopie en couleur, le document est envoyé en temps réel, même si la fonction **TX IMMÉDIAT** est réglée sur **OFF**.

Le nombre de pages pouvant être numérisées et mises en mémoire varie selon la taille des données à imprimer.

Transmission en temps réel

L'envoi d'une télécopie se déroule comme suit : le MFC numérise le document et le met en mémoire avant de le transmettre au destinataire. Dès que la ligne téléphonique est libre, le MFC compose le numéro pour amorcer la transmission.

Si la mémoire est saturée, le document est envoyé en temps réel, même si la fonction TX IMMÉDIAT est réglée sur OFF.

Grâce à l'option Double accès, vous pouvez télécopier plusieurs pages. (Voir *Double accès* (ne s'applique pas aux télécopies couleur) sur la page 6-8.)

Vous devez envoyer un document important le plus tôt possible, sans passer par la mise en mémoire.

Pour cela, réglez TX IMMÉDIAT sur ON pour toutes les télécopies ou uniquement pour la transmission de la télécopie suivante.

1 Placez le document original face vers le bas sur la vitre du numériseur.

2 Appuyez sur **Menu/Régler, 2, 2, 5.**

3 Pour modifier le paramètre par défaut, appuyez sur  afin de sélectionner ON (ou OFF).

RÉGLAGE ENVOI 5.TX IMMÉDIAT

Appuyez sur **Menu/Régler.**

Passez à l'étape 5

—OU—

Pour la transmission de la télécopie suivante seulement, appuyez sur

 afin de sélectionner FAX SUIVANT UNIQ.

Appuyez sur **Menu/Régler.**

4 Appuyez sur  afin de sélectionner ON (ou OFF).

Appuyez sur **Menu/Régler.**

5 Appuyez sur **1** si vous souhaitez sélectionner d'autres réglages et l'écran ACL reviendra alors au menu RÉGLAGE ENVOI.

AUTRES RÉGLAGES? 1.OUI 2.NON

—OU—

Appuyez sur **2** lorsque vous avez terminé la sélection des réglages pour cette page, puis passez à l'étape 6.

6 Entrez le numéro de télécopie ur.

7 Appuyez sur **Télécopieur Marche** pour envoyer la télécopie.



L'envoi des télécopies couleur s'effectue toujours en temps réel, même si l'option TX IMMÉDIAT est réglée sur OFF.

Vérification de l'état des tâches

Dans la mémoire, vérifiez quelles sont les tâches en attente d'envoi. Si la file d'attente est vide, l'écran ACL affiche le message PAS TRAVAIL ATT.

(Voir *Annulation d'une tâche au cours de la numérisation, de la composition de numéro ou de l'envoi du document original* sur la page 6-10.)

- 1 Appuyez sur **Menu/Régler**, **2**, **6**.
- 2 Si plus d'une tâche se trouve dans la file d'attente, appuyez sur  pour faire défiler la liste.
- 3 Appuyez sur **Arrêt/Sortie**.

FAX 6 .TRAV. EN ATT.

Annulation d'une tâche au cours de la numérisation, de la composition de numéro ou de l'envoi du document original

Vous pouvez annuler une tâche durant sa numérisation et mise en mémoire en appuyant sur **Arrêt/Sortie**.

Une tâche peut également être annulée en appuyant sur **Arrêt/Sortie** lorsque le MFC compose le numéro ou envoie le document.

Annulation d'une tâche programmée

Il vous est possible d'annuler une tâche en attente dans la mémoire. (Voir *Vérification de l'état des tâches* sur la page 6-10.)

- 1 Appuyez sur **Menu/Régler**, **2**, **6**.
Toute tâche mise en attente sera affichée à l'écran ACL.
- 2 Si plusieurs tâches sont en attente d'exécution, appuyez sur  pour sélectionner celle que vous souhaitez annuler.
Appuyez sur **Menu/Régler**.
—OU—
S'il n'y a qu'une seule tâche dans la file d'attente, passez à l'étape 3.
- 3 Appuyez sur **1** pour annuler.
—OU—
Appuyez sur **2** pour sortir du menu sans pour autant annuler la tâche.
Pour annuler une autre tâche, revenez à l'étape 2.
- 4 Appuyez sur **Arrêt/Sortie**.

FAX 6 .TRAV. EN ATT.

Opérations d'envoi avancées

Diffusion (ne s'applique pas aux télécopies couleur)

La Diffusion consiste à envoyer la même télécopie à plus d'un destinataire. À l'aide de la touche **Menu/Régler**, vous pouvez intégrer des groupes, des numéros abrégés et un maximum de 50 numéros à composer manuellement dans une Diffusion. S'il reste encore des emplacements libres pour les numéros groupés, les codes d'accès et les numéros de cartes de crédit, vous avez la possibilité de "diffuser" des télécopies à un maximum de 130 numéros. Toutefois, la mémoire réellement disponible varie selon le type de tâches stockées en mémoire et le nombre de destinations affectées à la Diffusion. Si vous effectuez une Diffusion à plus de numéros qu'il n'y a de numéros disponibles, vous ne pouvez pas accéder aux options Double accès et Horloge. Pour ajouter des numéros abrégés et des numéros à composer manuellement à une même Diffusion, vous devez appuyer sur **Menu/Régler** entre chacun des numéros de télécopieur. Utilisez **Recherche/Compos abrégée** pour vous rendre la tâche de sélectionner les numéros plus facile. (Voir *Configuration d'un groupe pour la Diffusion* sur la page 7-3.)

Une fois la Diffusion terminée, le MFC imprime un rapport de Diffusion pour que vous puissiez en examiner le résultat.

- Entrez les numéros à longue séquence de chiffres comme d'habitude, mais n'oubliez pas que chaque numéro abrégé compte pour un numéro unique, ce qui restreint le nombre d'emplacements de stockage autorisé.
 - Si la ligne est occupée ou que la connexion ne peut être établie, le MFC recomposera le numéro.
 - Si la mémoire est saturée, appuyez sur **Arrêt/Sortie** pour annuler l'opération ou, si plus d'une page a déjà été numérisée et stockée en mémoire, appuyez sur **Télécopieur Marche** pour envoyer ces pages.
- 1 Placez le document original face vers le bas sur la vitre du numériseur.
 - 2 Entrez le numéro en utilisant la composition abrégée ou le numéro groupé ou encore la fonction Recherche ou le clavier de composition. (P. ex. : numéro groupé.)
 - 3 Appuyez sur **Menu/Régler**. Vous êtes invité à appuyer sur le numéro suivant.

- 4 Entrez le numéro suivant.
(P. ex. : numéro abrégé.)
- 5 Appuyez sur **Menu/Régler**.
- 6 Entrez un autre numéro de télécopieur.
(P. ex. : composition manuelle à l'aide du clavier.)

7 Appuyez sur **Télécopieur Marche**.

- 8 Pour envoyer une seule page,
appuyez sur **2** (ou à nouveau sur
Télécopieur Marche).

PAGE SUIVANTE ?
1 . OUI 2 . NON (COMP)

Le MFC débute l'envoi du document original.

—OU—

Pour envoyer plus d'une page, appuyez sur **1** et passez à l'étape 9.

- 9 Déposez la feuille suivante sur la vitre du
numériseur.

RÉGLER PAGE SUIV
APP RÉGLER

Appuyez sur **Menu/Régler**.

Le MFC démarre la numérisation et retourne à l'étape 8. (Répétez les étapes 8 et 9 pour chaque page supplémentaire).

Mode outre-mer

Si vous rencontrez des difficultés lors de transmission outre-mer en raison de possible interférences sur la ligne téléphonique, nous vous recommandons d'activer le mode Outre-mer. Le mode Outre-mer se désactive après chaque envoi d'une télécopie à l'étranger.

1 Placez le document original face vers le bas sur la vitre du numériseur.

RÉGLAGE ENVOI
7.MODE OUTRE-MER

2 Appuyez sur **Menu/Régler, 2, 2, 7.**

3 Appuyez sur  afin de sélectionner ON (ou OFF). Appuyez sur **Menu/Régler.**

4 Appuyez sur **1** si vous souhaitez sélectionner d'autres réglages. L'écran ACL reviendra alors au menu RÉGLAGE ENVOI.

—OU—

Appuyez sur **2**, une fois le réglage terminé, passez à l'étape 5.

5 Entrez le numéro du télécopieur que vous souhaitez appeler.

6 Appuyez sur **Télécopieur Marche.**

7 Pour envoyer une seule page, appuyez sur **2** (ou à nouveau sur **Télécopieur Marche**).

PAGE SUIVANTE?
1.OUI 2.NON (COMP)

Le MFC débute l'envoi du document original.

—OU—

Pour envoyer plus d'une page, appuyez sur **1** et passez à l'étape 8.

8 Déposez la feuille suivante sur la vitre du numériseur.

RÉGLER PAGE SUIV
APP RÉGLER

Appuyez sur **Menu/Régler.**

Le MFC démarre la numérisation et retourne à l'étape 7. (Répétez les étapes 7 et 8 pour chaque page supplémentaire).

Télécopie différée (ne s'applique pas aux télécopies couleur)

Au cours d'une journée, le MFC vous permet de stocker en mémoire jusqu'à 50 télécopies qui seront envoyées à une heure ultérieure que vous aurez déterminée à l'étape 3. Appuyez sur **Menu/Régler** afin de confirmer l'heure indiquée ou modifiez-la selon vos besoins.

1 Placez le document original face vers le bas sur la vitre du numériseur.

RÉGLAGE ENVOI
3 . ENVOI DIFFÉRÉ

2 Appuyez sur **Menu/Régler**, **2**, **2**, **3**.

3 Entrez l'heure à laquelle vous désirez envoyer la télécopie (au format 24 heures).

Appuyez sur **Menu/Régler**.

(Par ex., entrez 19:45 et non 7:45 pm.)

4 Appuyez sur **1** si vous souhaitez sélectionner d'autres réglages. L'écran ACL reviendra alors au menu RÉGLAGE ENVOI.

—OU—

Appuyez sur **2**, une fois le réglage terminé, passez à l'étape 5.

5 Entrez le numéro de télécopieur.

6 Appuyez sur **Télécopieur Marche**.

7 Pour envoyer une seule page, appuyez sur **2** (ou à nouveau sur **Télécopieur Marche**).

PAGE SUIVANTE?
1 . OUI 2 . NON (COMP)

—OU—

Pour envoyer plus d'une page, appuyez sur **1** et passez à l'étape 8.

8 Déposez la feuille suivante sur la vitre du numériseur.

RÉGLER PAGE SUIV
APP RÉGLER

Appuyez sur **Menu/Régler**.

Le MFC démarre la numérisation et retourne à l'étape 7. (Répétez les étapes 7 et 8 pour chaque page supplémentaire).



Le nombre de pages pouvant être numérisées et mises en mémoire varie selon la taille des données à imprimer.

Transmission différée par lots (ne s'applique pas aux télécopies couleur)

Avant la transmission des télécopies différées stockées en mémoire, votre MFC vous fera gagner du temps en les triant selon la destination et l'heure préprogrammée. Ainsi, toutes les télécopies différées et programmées à être transmises à la même heure et au même numéro de télécopieur le seront sous forme d'une télécopie unique.

- 1 Appuyez sur **Menu/Régler, 2, 2, 4.**
- 2 Appuyez sur  afin de sélectionner ON (ou OFF).
Appuyez sur **Menu/Régler.**
- 3 Appuyez sur **Arrêt/Sortie.**

RÉGLAGE ENVOI 4 .TRANSM LOT

Configuration de la fonction Interrogation (relevé TX) (ne s'applique pas aux télécopies couleur)

La fonction Interrogation (appelée "Relevé TX" à l'écran ACL) vous permet de configurer votre MFC de façon que les télécopies soient conservées en mémoire aux fins de récupération par un autre télécopieur.

- 1** Posez le document à récupérer face vers le bas sur la vitre du numériseur. RÉGLAGE ENVOI
6.RELEVÉ TX
- 2** Appuyez sur **Menu/Régler**, **2**, **2**, **6**.
- 3** Appuyez sur  afin de sélectionner ON (ou OFF). Appuyez sur **Menu/Régler**.
- 4** Appuyez sur **1** si vous souhaitez sélectionner d'autres réglages. L'écran ACL reviendra alors au menu RÉGLAGE ENVOI.
—OU—
Une fois le réglage terminé, appuyez sur **2** et passez à l'étape 5.
- 5** Appuyez sur **Télécopieur Marche**.
- 6** Pour envoyer une seule page, appuyez sur **2** (ou appuyez à nouveau sur **Télécopieur Marche**). PAGE SUIVANTE?
1.OUI 2.NON (COMP)
Le MFC débute l'envoi du document original.
—OU—
Pour envoyer plus d'une page, appuyez sur **1** et passez à l'étape 7.
- 7** Déposez la feuille suivante sur la vitre du numériseur. RÉGLER PAGE SUIV
APP RÉGLER
Appuyez sur **Menu/Régler**.
- 8** Le MFC démarre la numérisation et retourne à l'étape 6. (Répétez les étapes 6 et 7 pour chaque page supplémentaire).



Si la transmission en temps réel est réglée sur OFF, votre document original restera en mémoire jusqu'à une invitation à émettre. Cette information est disponible pour récupération par un autre télécopieur jusqu'à sa suppression de la mémoire. (Voir *Annulation d'une tâche programmée* sur la page 6-10.)

7

Numérotation automatique et options de numérotation

Enregistrement pour la numérotation abrégée

Pour accélérer la composition des numéros, le MFC vous propose deux méthodes de numérotation : la numérotation abrégée et la numérotation des numéros groupés pour la "Diffusion".



En cas de coupure de courant, les numéros abrégés et stockés en mémoire demeureront intacts.

Enregistrement des numéros abrégés

Le MFC vous permet d'enregistrer des numéros abrégés que vous pouvez composer en appuyant sur seulement quelques touches (**Recherche/Compos abrégée**, #, le code à deux chiffres et **Télécopieur Marche**). Le MFC possède une capacité de mémoire d'un maximum de 80 numéros abrégés.



(Pour les États-Unis seulement) La touche de composition abrégée 01 a été préprogrammée pour vous donner un accès rapide au système de renvoi de télécopies offert par Brother. Vous êtes libre de modifier ce numéro selon vos besoins.

1 Appuyez sur **Menu/Régler**, **2**, **3**, **1**.

ENTR. ABRÉGÉES
1.COMP. ABRÉGÉE

2 Utilisez le clavier pour entrer un numéro à deux chiffres (entre 01 et 80).

(Par exemple, appuyez sur **0 5**).

Appuyez sur **Menu/Régler**.

COMP. ABRÉGÉE
COMP. ABR. ? #

3 Entrez le numéro (max. 20 chiffres).

Appuyez sur **Menu/Régler**.

COMP. ABRÉGÉE
05 : _

4 Utilisez le clavier pour entrer le nom (max. 15 caractères).

Appuyez sur **Menu/Régler**.

(Reportez-vous au tableau à la page 4-4

pour savoir comment saisir des caractères alphabétiques.)

—OU—

COMP. ABRÉGÉE
NOM : _

5 Appuyez sur **Menu/Régler** pour enregistrer le numéro sans un nom.

Revenez à l'étape 2 pour enregistrer un autre numéro abrégé.

—OU—

Appuyez sur **Arrêt/Sortie**.

Modification des numéros de composition abrégée

Si vous essayez d'enregistrer un numéro abrégé sur une touche qui est déjà affectée à un numéro abrégé, l'écran ACL affichera le nom ou le numéro qui y est enregistré et vous invite à effectuer l'une des opérations suivantes :

- 1** Appuyez sur **1** pour modifier le numéro enregistré.

#05 :XXXXXXXX
1.CHANG 2.QUITT

—**OU**—

Appuyez sur **2** pour sortir du menu sans apporter de changement.

- 2** Entrez un nouveau numéro.

Appuyez sur **Menu/Régler**.

- Pour effacer le numéro ou le nom au complet, appuyez sur **Arrêt/Sortie** lorsque le curseur est positionné sous le premier chiffre ou la première lettre. Les caractères au-dessus et à droite du curseur seront effacés.
- Pour modifier un caractère, utilisez  afin de positionner le curseur sous le caractère à changer. Cela étant fait, remplacez-le par le ou les caractères voulus.

- 3** Suivez les instructions sur la page précédente, à partir de l'étape 4 de la section Enregistrement des numéros abrégés.

Configuration d'un groupe pour la Diffusion

Grâce à un numéro groupé, vous pouvez diffuser la même télécopie à plusieurs correspondants en appuyant sur seulement quelques touches (**Recherche/Compos abrégée**, #, le code à deux chiffres et **Télécopieur Marche**). D'abord, vous devez enregistrer chaque numéro de télécopieur en tant que numéro abrégé.

Ensuite, vous pouvez les regrouper dans un même groupe de numéros. Chaque groupe aura son propre numéro abrégé. Vous êtes autorisé de créer un maximum de six groupes ou d'assigner un maximum de 79 numéros à un seul grand groupe.

(Voir *Enregistrement des numéros abrégés* sur la page 7-1 et *Diffusion (ne s'applique pas aux télécopies couleur)* sur la page 6-11.)

1 Appuyez sur **Menu/Régler**, **2**, **3**, **2**.

ENTR. ABRÉGÉES
2.GROUPE

2 Utilisez le clavier de composition pour saisir le numéro abrégé à deux chiffres qui sera affecté à votre groupe.

GROUPE
COMP. ABR. ?#

Appuyez sur **Menu/Régler**.
(Par exemple, appuyez sur **07** et **Menu/Régler**).

GROUPE
COMP. ABR. ?#07

3 Servez-vous du clavier de composition pour entrer le numéro groupé.

GROUPE
NO GROUPE:G01

Appuyez sur **Menu/Régler**.
(Par exemple, appuyez sur **1** pour le groupe 1).



Le numéro groupé doit se situer entre 1 et 6.

4 Pour ajouter des numéros abrégés au groupe, composez les numéros comme suit :

GROUPE
G01 :#05#09

(Par exemple, pour les numéros abrégés 05 et 09, appuyez sur **Recherche/Compos abrégée**, **05**, **Recherche/Compos abrégée**, **09**. L'écran ACL affiche les messages suivants : #05#09.)

5 Appuyez sur **Menu/Régler** pour valider les numéros abrégés de ce groupe.

6 Utilisez le clavier de composition et reportez-vous au tableau à la page 4-3 pour attribuer un nom au Groupe.

GROUPE
NOM :

Appuyez sur **Menu/Régler**.
(Par exemple, tapez NOUVEAUX CLIENTS).

7 Appuyez sur **Arrêt/Sortie**.



Vous pouvez imprimer la liste complète de tous les numéros de composition abrégée.

(Voir *Impression de rapports* sur la page 9-1.)

Options de numérotation

Codes d'accès et numéros de cartes de crédit

Parfois, lorsque vous effectuez un appel interurbain, vous voudriez peut-être choisir le fournisseur de télécommunications interurbaines dont le tarif vous convient le mieux, étant donné que les tarifs peuvent varier selon l'heure à laquelle vous appelez et l'emplacement du correspondant. Pour pouvoir bénéficier d'un tarif intéressant au moment opportun, enregistrez les codes d'accès, les coordonnées des fournisseurs de télécommunications interurbaines et les numéros de cartes de crédit sous forme de numéros abrégés. Pour ce faire, enregistrez ces longues séquences de numérotation en les divisant et les configurant sur des touches distinctes dans n'importe quelle combinaison. Vous pouvez même ajouter des séquences de composition manuelle en utilisant le clavier.

Le MFC composera le numéro combiné selon la séquence d'entrée des chiffres dès que vous appuierez sur **Télécopieur Marche**.

(Voir *Enregistrement des numéros abrégés* sur la page 7-1.) Par exemple, vous pouvez enregistrer '555' sur le numéro abrégé #03 et '7000' sur le numéro abrégé #02. Si vous appuyez successivement sur **Recherche/Compos abrégée, #03, Recherche/Compos abrégée, #02** et sur **Télécopieur Marche**, le télécopieur composera le numéro '555-7000'.

Pour modifier temporairement un numéro, remplacez un segment du numéro par un numéro que vous composerez manuellement à l'aide du clavier.

Par exemple, pour changer le numéro en 555-7001, appuyez sur

Recherche/Compos abrégée, #03 et composez **7001** à l'aide du clavier.



Si vous devez attendre une tonalité ou signal à n'importe quelle position de la séquence de numérotation, enregistrez une pause à cette position en appuyant sur **Recomp/Pause**. Chaque pression sur cette touche ajoute un délai de 3,5 secondes.

Pause

Appuyez sur **Recomp/Pause** pour insérer une pause de 3 à 5 secondes entre les numéros. Si vous composez un numéro outre-mer, appuyez sur **Recomp/Pause** autant de fois qu'il est nécessaire pour augmenter la longueur de la pause.

Recomposition d'un numéro de télécopieur

Si vous envoyez manuellement une télécopie et que la ligne est occupée, essayez à nouveau en appuyant sur la touche **Recomp/Pause**. Chaque fois que vous souhaitez rappeler le dernier numéro composé, appuyez sur **Recomp/Pause** pour économiser du temps.

Si vous envoyez une télécopie en mode automatique et que la ligne est occupée, le MFC recompose automatiquement une fois le numéro après un délai de cinq minutes.

Tonalité ou impulsion

Si vous disposez d'un service de numérotation par impulsions, mais que vous devez émettre des signaux sonores (p. ex., pour pouvoir accéder à un service bancaire téléphonique), reportez-vous aux instructions ci-dessous. Si vous disposez d'un service Touch Tone, cette fonction est superflue.

- 1** Débranchez le combiné d'un téléphone externe.
- 2** Appuyez sur **#**. Tous les numéros composés ultérieurement émettront des signaux sonores.
- 3** Lorsque vous raccrochez, le MFC revient au mode de composition par impulsions.

8

Options de récupération de télécopies à distance

(ne s'applique pas aux télécopies couleur)

Réglage de la fonction Mémoriser fax

Une fois la fonction Mémoriser fax activée (sur ON), le MFC vous permet de récupérer les télécopies depuis un autre emplacement à l'aide des fonctions Réadress. Fax (réadressage ou réacheminement de télécopies), Téléappel ou Récupération à distance. L'écran ACL vous signalera la présence d'une télécopie en mémoire.

- 1** Appuyez sur **Menu/Régler**, **2**, **5**, **2**.
Appuyez sur  afin de sélectionner **ON** (ou **OFF**).

OPT. ACC. DIST
2. MÉMORISER FAX

- Appuyez sur **Menu/Régler**.
2 Appuyez sur **Arrêt/Sortie**.



S'il y a des télécopies présentes en mémoire lorsque vous désactivez Mémoriser fax (mise sur OFF), l'écran ACL vous demande si vous souhaitez effacer ces télécopies.

EFF. TOUS DOC. ?
1. OUI 2. NON

Si vous appuyez sur **1**, toutes les données des télécopies seront effacées et la fonction Mémoriser fax sera désactivée.

Si vous appuyez sur **2**, les télécopies seront conservées et la fonction Mémoriser fax restera activée.

(Voir *Impression d'une télécopie stockée en mémoire* sur la page 5-7.)

Impression de sauvegarde

La fonction MÉMORISER FAX étant réglée sur ON, le MFC imprime automatiquement les télécopies à mesure qu'elles sont stockées en mémoire.

Il s'agit d'une mesure de sécurité. Dans l'éventualité d'une coupure de courant, vos télécopies demeureront intactes.

Réacheminement de télécopies/Téléappel



Les fonctions *Téléappel* et *Réacheminement de télécopies* ne peuvent pas être utilisées en même temps.

Les fonctions *Téléappel* et *Réacheminement de télécopies* ne peuvent pas être utilisées lorsque la fonction *Mémoriser fax* est réglée sur OFF.

Programmation d'un numéro de réacheminement de télécopies

Lorsque la fonction Réacheminement de télécopies est réglée sur ON, votre MFC enregistre la télécopie reçue en mémoire. Il compose ensuite le numéro de télécopieur programmé et fait suivre le message du télécopieur.

1 Appuyez sur **Menu/Régler, 2, 5, 1**.

OPT. ACC. DIST
1.RÉACH/TÉLÉAP

2 Appuyez sur  jusqu'à ce que l'écran ACL affiche RE-TX FAX?.

RÉACH/TÉLÉAP
RE-TX FAX?

Appuyez sur **Menu/Régler**.

L'écran ACL vous invitera à saisir le numéro du télécopieur qui recevra les télécopies.

3 Saisissez le numéro de réacheminement d'un maximum de 20 chiffres.

RE-TX FAX
#: _

Appuyez sur **Menu/Régler**.

4 Appuyez sur **Arrêt/Sortie**.

Programmation de votre numéro de téléavertisseur

La fonction Téléappel étant activée, votre MFC compose le numéro de téléavertisseur que vous avez programmé, ainsi que votre numéro d'identification personnel (NIP). Cette opération active votre téléavertisseur et vous indique qu'une télécopie a été reçue en mémoire.

1 Appuyez sur **Menu/Régler**, **2**, **5**, **1**.

OPT. ACC. DIST
1. RÉACH/TÉLÉAP

2 Appuyez sur  jusqu'à ce que l'écran ACL affiche **TÉLÉAPPEL?**.
Appuyez sur **Menu/Régler**.

RÉACH/TÉLÉAP
TÉLÉAPPEL?

3 Saisissez le numéro de téléphone de votre téléavertisseur d'un maximum de 20 chiffres.
Suivi par **# #**.

TÉLÉAPPEL
#: _

Appuyez sur **Menu/Régler**.

N'entrez pas l'indicatif régional si ce dernier est identique à celui du MFC.

Par exemple, appuyez sur **1 8 0 0 5 5 1 2 3 4 # #**.

4 Si votre téléavertisseur nécessite un NIP, saisissez-le, appuyez sur **#** puis sur **Recomp/Pause**,

NIP
#: _

saisissez votre numéro de télécopieur suivi par **# #**.

Appuyez sur **Menu/Régler**.

(Par exemple, appuyez sur **1 2 3 4 5 # Recom/Pause 1 8 0 0 5 2 1 2 8 4 6 # #**)

— **OU** —

Si aucun NIP n'est requis, appuyez sur **Recomp/Pause**, saisissez le numéro de télécopieur de votre MFC suivi de **# #**.

Appuyez sur **Menu/Régler**.

(Par exemple, appuyez sur **Recomp/Pause 1 8 0 0 5 2 1 2 8 4 6 # #**)

5 Appuyez sur **Arrêt/Sortie**.



Vous ne pouvez pas changer de numéro de téléappel ni de NIP à distance.

Réglage de votre code d'accès à distance

Le code d'accès à distance vous permet d'accéder aux fonctions de récupération des télécopies à distance lorsque vous vous trouvez loin de votre MFC. Il vous faut configurer votre propre code avant de pouvoir vous servir des fonctions de récupération et d'accès à distance. Le code par défaut est inactif (--- *).

1 Appuyez sur **Menu/Régler, 2, 5, 3**.

2 Saisissez un nombre à trois chiffres compris entre 000 et 999.

OPT. ACC. DIST 3 .ACCÈS À DIST

Appuyez sur **Menu/Régler**. (Le signe " * " ne peut être modifié).



N'utilisez jamais les chiffres de votre code de réception de télécopies (* 51) ni de votre code de réponse par téléphone (#51). (Voir *Opérations effectuées à l'aide d'un poste supplémentaire* sur la page 5-6).

3 Appuyez sur **Arrêt/Sortie**.



Vous pouvez à tout moment modifier votre code en entrant un nouveau.

Si vous voulez rendre votre code inactif, appuyez sur **Arrêt/Sortie** à l'étape 2 pour restaurer le paramètre inactif (--- *).

Récupération à distance

Vous pouvez appeler votre MFC depuis n'importe quel téléphone ou télécopieur à l'aide des touches Touch Tone, utiliser le code d'accès à distance ou d'autres commandes à distance pour récupérer les messages de télécopie. Découpez la carte d'accès à distance que vous trouverez sur la dernière page de ce guide et conservez-la dans votre portefeuille.

Utilisation de votre code d'accès à distance

- 1** Composez votre numéro de télécopieur sur un téléphone ou un autre télécopieur à l'aide de touches Touch Tone.
- 2** Lorsque votre MFC répond à votre appel, saisissez immédiatement votre code d'accès à distance (3 chiffres suivis par *).
- 3** Le MFC émet des signaux indiquant si des messages de télécopie ont été reçus :

1 long bip — Messages de télécopie

Aucun bip — Aucun message

- 4** Le MFC émet deux bips courts pour vous inviter à saisir une commande. Le MFC raccrochera si vous mettez plus de 30 secondes à saisir une commande. Le MFC émettra trois bips si vous saisissez une commande non valide.
- 5** Appuyez sur **90** pour réinitialiser le MFC une fois l'opération terminée.
- 6** Raccrochez.



Si votre MFC est en mode MANUEL et que vous souhaitez utiliser les fonctions de récupération à distance, vous devez, pour pouvoir accéder au MFC, patienter environ deux minutes suivant le début de la sonnerie et saisir le code d'accès à distance dans les 30 secondes qui suivent.

Commandes à distance

Pour accéder aux fonctions du télécopieur depuis un endroit éloigné, vous devez utiliser une des commandes énumérées ci-dessous. Après avoir appelé le MFC et saisi votre code d'accès à distance (3 chiffres suivis de *), vous entendez deux bips courts qui vous invitent à lancer une commande à distance.

Commandes à distance	Détails des opérations
95 Modification des réglages Réacheminement de télécopies ou Téléappel	
1 OFF	Un long bip signifie que la modification a été validée. Trois bips courts signifient que la modification des réglages n'a pas été validée, car les conditions de la modification n'ont pas été remplies (par exemple, l'enregistrement d'un numéro de réacheminement de télécopies ou de téléappel). Vous pouvez enregistrer votre numéro de réacheminement de télécopies en saisissant 4 le numéro de réacheminement de télécopies (voir page 8-7). Après que vous avez enregistré le numéro, le MFC passe en mode RE-TX FAX: ON.
2 Réacheminer les télécopies	
3 Téléappel	
4 Numéro de réacheminement de télécopies	
6 Mémoriser fax ON	
7 Mémoriser fax OFF	
Vous pouvez activer ou désactiver la fonction MÉMORISER FAX ON (activée) (ou OFF (désactivée) après récupération ou suppression de tous vos messages).	
96 Récupérer une télécopie	
2 Récupérer toutes les télécopies	Entrez le numéro d'un télécopieur distant vers lequel réacheminer les messages de télécopie enregistrés. (Voir page 8-7)
3 Effacer les télécopies de la mémoire	Un long bip vous indique que vous pouvez effacer les messages de télécopie de la mémoire.
97 Vérifier l'état de réception	
1 Télécopie	Vous permet de vérifier si le MFC a reçu des télécopies. Si c'est le cas, vous entendrez un long bip. Sinon, vous entendrez trois bips courts.
98 Modifier le mode Réponse (mode de réception)	
1 TÉL EXT/RÉP	Un long bip vous signale que vous pouvez modifier le mode Réponse (mode de réception).
2 FAX/TÉL	
3 FAX	
90 Sortie	Le long bip vous signale que vous pouvez quitter le mode Récupération à distance.

Récupération de messages de télécopie

- 1 Composez votre numéro de télécopieur.
- 2 Lorsque votre MFC répond à votre appel, saisissez immédiatement votre code d'accès à distance (3 chiffres suivis par *). Un long bip vous signale que vous avez des messages.
- 3 Dès que vous entendez deux bips courts, utilisez le clavier de composition pour appuyer sur **962**.
- 4 Attendez le long bip, puis à l'aide du clavier de composition entrez le numéro du télécopieur distant (d'un maximum de 20 chiffres) vers lequel acheminer les messages de télécopie, suivi de ##.



Vous ne pouvez utiliser ni * ni # pour la composition d'un numéro. Toutefois, appuyez sur # pour insérer une pause.

- 5 Raccrochez dès que vous entendrez sonner votre MFC. Votre MFC appellera l'autre télécopieur qui imprimera vos messages de télécopie.

Modification de votre numéro de réacheminement de télécopies

Le MFC vous permet de modifier le réglage par défaut de votre numéro de réacheminement de télécopies depuis un autre téléphone ou télécopieur, pourvu que ce dernier soit doté de touches Touch Tone.

- 1 Composez votre numéro de télécopieur.
- 2 Lorsque votre MFC répond à votre appel, saisissez immédiatement votre code d'accès à distance (3 chiffres suivis par *). Un long bip vous signale que vous avez des messages.
- 3 Lorsque vous entendez deux bips courts, utilisez le clavier de composition pour appuyer sur **954**.
- 4 Attendez le long bip, puis à l'aide du clavier de composition entrez le nouveau numéro du télécopieur distant (d'un maximum de 20 chiffres) vers lequel acheminer les messages de télécopie, suivi de ##.



Vous ne pouvez utiliser ni * ni # pour la composition d'un numéro. Toutefois, appuyez sur # pour insérer une pause.

- 5 Raccrochez dès que vous entendrez sonner votre MFC.

Réglages et activités du MFC

Le tableau du menu vous permet de configurer l'intervalle d'impression du Rapport des activités du MFC et du Rapport de vérification des transmissions.

Appuyez sur **Menu/Régler, 2, 4, 1.**

—**OU**—

Appuyez sur **Menu/Régler, 2, 4, 2.**

RAP PROGRAMMAT
1 . TRANSMISSION

RAP PROGRAMMAT
2 . INTERVALLE ACT

Personnalisation du Rapport de vérification des transmissions

Le Rapport de vérification des transmissions vous sert de preuve d'envoi d'une télécopie. Il répertorie l'heure et la date de transmission et indique si la transmission a réussi (OK). Si vous sélectionnez **ON** ou **ON+IMAGE**, le rapport sera généré pour chaque télécopie que vous enverrez.



L'impression du Rapport de vérification des transmissions étant réglée sur **OFF**, le télécopieur générera ce rapport uniquement en cas d'erreur de transmission. (NG).

Pour les envois à fort volume de télécopies au même destinataire, vous aurez sûrement besoin d'autres éléments, à part les numéros de tâche, pour savoir lesquelles des télécopies vous devez envoyer à nouveau. Sélectionnez **ON+IMAGE** ou **OFF+IMAGE** pour imprimer une partie de la première page de la télécopie sur le rapport comme aide-mémoire.

- 1 Appuyez sur **Menu/Régler, 2, 4, 1.**
- 2 Appuyez sur  afin de sélectionner **OFF**, **OFF+IMAGE**, **ON** ou **ON+IMAGE**. Appuyez sur **Menu/Régler.**
- 3 Appuyez sur **Arrêt/Sortie.**

RAP PROGRAMMAT
1 . TRANSMISSION

Configuration de l'intervalle d'impression du Rapport des activités

Vous avez la possibilité de configurer le MFC de sorte qu'il imprime le Rapport des activités à des intervalles déterminés (après chaque lot de 50 télécopies ; toutes les 6, 12 ou 24 heures ; tous les 2 ou 7 jours). Si vous réglez l'intervalle sur OFF, vous pouvez imprimer le rapport en suivant les étapes de la page suivante. Le réglage par défaut est CH 50 TÉLÉCOPIES.

1 Appuyez sur **Menu/Régler**, **2**, **4**, **2**.

RAP PROGRAMMAT
2.INTERVALLE ACT

2 Appuyez sur  afin de sélectionner un intervalle. Appuyez sur **Menu/Régler**.

INTERVALLE ACT
CH 50 TÉLÉCOPIES

(Si vous sélectionnez 7 jours, l'écran ACL vous invitera à choisir le jour de démarrage du compte à rebours.)

3 Saisissez l'heure pour commencer l'impression au format 24 heures. Appuyez sur **Menu/Régler**.

(Par exemple : entrez 19:45 pour 7:45 du soir)

4 Appuyez sur **Arrêt/Sortie**.



Si vous sélectionnez soit 6, 12 ou 24 heures, ou encore 2 ou 7 jours, le MFC imprimera le Rapport des activités à l'heure programmée puis supprimera toutes les tâches enregistrées dans sa mémoire. Si la mémoire du MFC s'épuise en atteignant les 200 tâches avant que l'heure sélectionnée ne se soit écoulée, le MFC imprimera le Rapport d'activité en avance, puis supprimera toutes les tâches de la mémoire. Si vous souhaitez obtenir un rapport supplémentaire avant la date prévue de son impression, vous pouvez le faire sans effacer les tâches de la mémoire.

Impression de rapports

Il existe cinq types de rapports :

IMP. RAPPORTS
1. LISTE D'AIDE

Imprime la liste d'aide afin que vous puissiez voir, d'un seul coup d'œil, comment programmer votre MFC rapidement.

IMP. RAPPORTS
2. COMPOSIT AUTO

Donne la liste des noms et des numéros enregistrés dans la mémoire de composition abrégée, dans l'ordre numérique.

IMP. RAPPORTS
3. ACTIVITÉ FAX

Fournit des informations sur les dernières télécopies reçues et envoyées.
(TX signifie Transmettre) (RX signifie Recevoir)

IMP. RAPPORTS
4. TRANSMISSION

Imprime un rapport de vérification des transmissions pour la dernière transmission.

IMP. RAPPORTS
5. CONFIG. SYSTÈME

Liste les réglages pour la fonction PROG. GÉNÉRAL, RÉGLAGE RÉCEP., RÉGLAGE ENVOI, RAP PROGRAMMAT, SERVICE TÉL et OPT. ACC. DIST.

Impression d'un rapport

- 1 Appuyez sur **Menu/Régler**, 6.
- 2 Appuyez sur  afin de sélectionner la résolution souhaitée.

Appuyez sur **Menu/Régler**.

—OU—

Entrez le numéro du rapport que vous souhaitez imprimer.

Par exemple, appuyez sur **1** pour imprimer la liste d'aide.

- 3 Appuyez sur **Télécopieur Marche**.

SÉL ↑↓ & RÉGLER
6. IMP. RAPPORTS

10 Tirage de copies

Utilisation du MFC comme photocopieur

Votre MFC vous permet d'effectuer des photocopies et des transparents de haute qualité. Vous pouvez réaliser des copies en noir et blanc ou en couleur. Vérifiez toujours que le bac à papier est rempli avant d'effectuer des copies. Ne tirez pas sur le papier pendant qu'une copie est en cours.

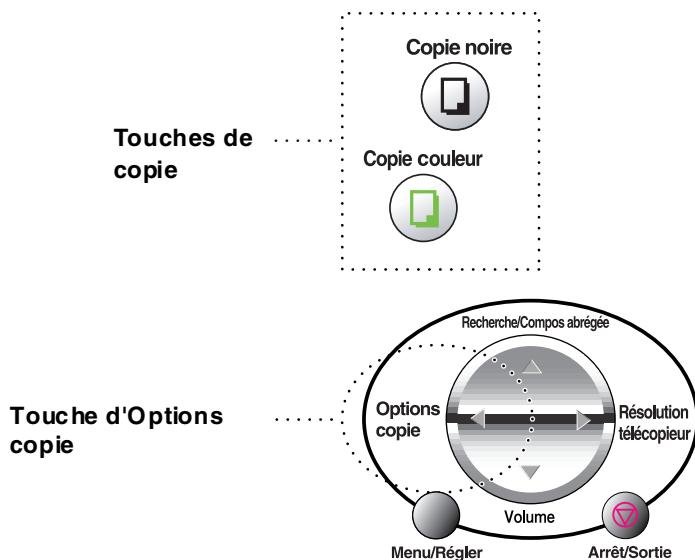

 Lorsque le MFC effectue des photocopies, aucune télécopie entrante ne peut être imprimée ni mise en mémoire.

Tirages unitaires ou multiples

Le MFC vous permet d'effectuer des copies multiples à l'aide de la vitre du numériseur. Les copies multiples sont empilées en piles distinctes (une pile pour la première page, une autre pile pour la deuxième page, et ainsi de suite). Utilisez la touche **Options copie** pour choisir d'autres réglages. (Voir *Utilisation de la touche Options copie (Réglages temporaires)* sur la page 10-4.)

- 1 Soulevez le couvercle de document.



- 2 En utilisant les repères de gauche, centrez la feuille face vers le bas sur la vitre du numériseur et refermez le couvercle.
- 3 À l'aide du clavier de composition, entrez le nombre de copies souhaitées (jusqu'à 99).
Par exemple, appuyez sur **3 8** pour un tirage de 38 copies.
- 4 Appuyez soit sur **Copie noire** ou sur **Copie couleur**.
Le MFC se met alors à numériser le document original.

Message de mémoire saturée

Si la mémoire se sature au cours d'un tirage, l'écran ACL affichera le message suivant :

MÉMOIRE ÉPUISEE ORDINAIR NORMAL

Si le message MÉMOIRE ÉPUISEE s'affiche, appuyez sur **Arrêt/Sortie** pour annuler l'opération. et supprimez quelques-unes des tâches stockées en mémoire avant de poursuivre.



Pour libérer de l'espace mémoire, désactivez la mémorisation des télécopies.

(Voir *Réglage de la fonction Mémoriser fax* sur la page 8-1.)

—OU—

Imprimez les télécopies stockées en mémoire. (Voir *Impression d'une télécopie stockée en mémoire* sur la page 5-7.)

Lorsque le message MÉMOIRE ÉPUISEE s'affiche, vous pouvez toujours continuer le tirage de vos copies. Pour cela, imprimez d'abord toutes les télécopies reçues et stockées en mémoire, puis remettez l'intégralité de l'espace mémoire à 100 %.



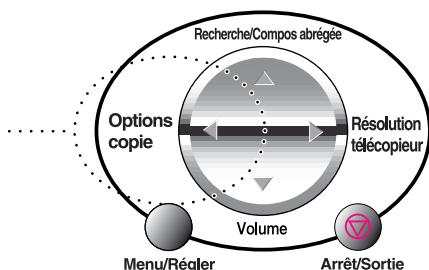

Utilisation de la touche Options copie (Réglages temporaires)

Lorsque vous souhaitez modifier les réglages pour la copie suivante seulement, utilisez les touches **Options copie**.

Touche d'Options copie

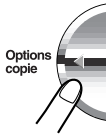

Le MFC vous permet d'associer plusieurs réglages de photocopies. Par exemple, si vous souhaitez reproduire une photographie sur un papier glacé avec la meilleure qualité d'impression, appuyez sur **Options copie** afin de sélectionner MEILLEUR (très bonne qualité) au niveau du réglage de la qualité et GLACÉ au niveau du réglage du type de papier.

Appuyez sur Options copie 	Sélections du menu  +  sélection Menu/Régler	Options  +  sélection Menu/Régler	Réglage d'usine	Page
	NB COPIES : 01	NB COPIES : 01 (01 - 99)	01	
	QUALITÉ	RAPIDE/NORMAL/ MEILLEUR	NORMAL	10-6
	AGRANDIR / RÉDUIRE	25%/50%/ 78% LGL→LTR/ 94% A4→LTR/100%/ 104% EXE→LTR/ 150%/200%/400%/ ZOOM	100%	10-7
	TYPE PAPIER	ORDINAIRE/JET D'EN/ GLACÉ (4-COUL ou 3-COUL)/ TRANSPARENT	ORDINAIRE	10-8
	TAILLE PAPIER	LETTRE/LÉGAL/A4/ 4 PO (L) X6PO (H)	LETTRE	10-9
	LUMINOSITÉ	- ■■■■ +	- ■■■□ +	10-9
	VISUALIS PAGE	OFF (1 EN 1) / 2 EN 1/4 EN 1/ BANNIÈRE	OFF (1 EN 1)	10-10

Après avoir fini de choisir vos réglages à l'aide de la touche **Options copie**, l'écran ACL affiche :

APP SUR COPIE OU
↑ ↓ OPT SUIVANTE



Appuyez sur  si vous souhaitez sélectionner d'autres réglages.
— **OU** —

Appuyez soit sur **Copie noire** ou sur **Copie couleur** si vous avez fini de choisir des réglages.





Ces réglages sont temporaires et le MFC reprend ses valeurs par défaut 60 secondes après la fin de son opération de copie. Si vous souhaitez réutiliser ces réglages temporaires, posez le document original suivant sur la vitre du numériseur avant que les 60 secondes ne se soient écoulées.

Nb de copies

- 1 Placez le document original face vers le bas sur la vitre du numériseur.
- 2 Appuyez sur **Options copie** et  afin de sélectionner **NB COPIES : 01**.
- 3 Tapez le nombre de copies à l'aide du clavier de composition.
Appuyez sur **Menu/Régler**.
- 4 Pour démarrer le photocopieur, appuyez soit sur **Copie noire** ou sur **Copie couleur**.
—OU—
Appuyez sur  si vous souhaitez sélectionner d'autres réglages.

SÉL ↑↓ & RÉGLER
NB COPIES : 01

Qualité

- 1 Placez le document original face vers le bas sur la vitre du numériseur.
- 2 Appuyez sur **Options copie** et sur  afin de sélectionner **QUALITÉ**.
Appuyez sur **Menu/Régler**.
- 3 Appuyez sur  afin de sélectionner **NORMAL**, **RAPIDE** ou **MEILLEUR**.
Appuyez sur **Menu/Régler**.
- 4 Pour démarrer le photocopieur, appuyez soit sur **Copie noire** ou sur **Copie couleur**.
—OU—
Appuyez sur  si vous souhaitez sélectionner d'autres réglages.



QUALITÉ
NORMAL

NORMAL	Mode recommandé pour les impressions ordinaires : qualité et vitesse adéquates.
RAPIDE	Vitesse élevée, consommation d'encre minimale. Recourez à cette option pour les tâches chronovores (documents à réviser, documents à fort volume ou grand nombre de photocopies).
MEILLEUR	Mode recommandé pour les reproductions des images très détaillées, telles que des photographies. Dans ce mode la résolution sera la plus haute, mais la vitesse la plus lente.

Agrandir/réduire

Le MFC vous propose un grand nombre de taux d'agrandissement et de réduction parmi lesquels choisir.

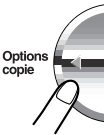
ZOOM vous permet d'entrer un taux compris entre 25 % et 400 %.

<p>Appuyez sur Options copie</p>  <p>et</p>  <p>afin de sélectionner AGRANDIR / RÉDUIRE</p>	100 %
	94 % A4 → LTR
	78 %
	50 %
	25 %
	ZOOM
	400 %
	200 %
	150 %
	104 % EXE → LTR

1 Placez le document original face vers le bas sur la vitre du numériseur.

2 Appuyez sur **Options copie** et sur  afin de sélectionner
AGRANDIR/RÉDUIRE.

AGRANDIR/RÉDUIRE
100%

Appuyez sur **Menu/Régler**.

3 Appuyez sur  afin de sélectionner le taux d'agrandissement ou de réduction souhaité.

Appuyez sur **Menu/Régler**.

—OU—

Sélectionnez ZOOM et appuyez sur **Menu/Régler**.

Insérez un taux d'agrandissement ou de réduction compris entre 25% et 400% à l'aide du clavier de composition.

Appuyez sur **Menu/Régler**.

(Par exemple, appuyez sur **5 3** pour entrer 53%.)

4 Appuyez soit sur **Copie noire** ou sur **Copie couleur**.

—OU—



Appuyez sur  si vous souhaitez sélectionner d'autres réglages.



Les options de copie spéciales (2 en 1, 4 en 1 ou Bannière) ne sont pas disponibles en mode Agrandir/Réduire.

Type de papier

Vous pouvez modifier le réglage du type de papier pour la copie suivante seulement. Sélectionnez le type de papier utilisé pour optimiser la qualité d'impression.

- 1 Placez le document original face vers le bas sur la vitre du numériseur.
- 2 Appuyez sur **Options copie** et sur  afin de sélectionner **TYPE PAPIER**.
Appuyez sur **Menu/Régler**.
- 3 Appuyez sur  afin de sélectionner le type de papier utilisé (ORDINAIRE, JET D'EN, GLACÉ ou TRANSPARENT).
Appuyez sur **Menu/Régler**.
- 4 Si vous avez sélectionné **GLACÉ**, appuyez sur  afin de choisir **GLACÉ : -4 COUL** ou **GLACÉ : -3 COUL**.
Appuyez sur **Menu/Régler**.

 La qualité d'impression de l'encre noire varie en fonction du type de papier glacé utilisé. Pour les impressions réglées sur **GLACÉ : 4 - COUL**, l'encre noire est utilisée. Si le papier glacé rejette l'encre noire, sélectionnez l'option **GLACÉ : 3 - COUL**. Ce mode d'impression simule l'encre noire en associant les trois couleurs.

- 5 Appuyez soit sur **Copie couleur** ou sur **Copie noire**.
—OU—

Appuyez sur  si vous souhaitez sélectionner d'autres paramètres.



 Vous avez la possibilité de modifier le type de papier à tout moment (Voir *Réglage du type de papier* sur la page 4-1.)

Taille du papier

Le réglage de la taille ou du format du papier ne s'applique qu'à la copie suivante.







Vous ne pouvez effectuer des copies que sur du papier au format Lettre, Légal (Juridique) ou Carte postale (4 poX6 po).

- 1 Placez le document original face vers le bas sur la vitre du numériseur.
- 2 Appuyez sur **Options copie** et sur  afin de sélectionner TAILLE PAPIER.
Appuyez sur **Menu/Régler**.
- 3 Appuyez sur  pour sélectionner le format ou la taille du papier utilisé. (LETTRE, LÉGAL, A4 ou 4PO (L) X6PO (H)).
Appuyez sur **Menu/Régler**.
- 4 Appuyez soit sur **Copie noire** ou sur **Copie couleur**.
—OU—
Appuyez sur  si vous souhaitez sélectionner d'autres réglages.

Luminosité

Vous pouvez rectifier la luminosité de manière à éclaircir ou à assombrir vos copies.

- 1 Placez le document original face vers le bas sur la vitre du numériseur.
- 2 Appuyez sur **Options copie** et sur  afin de sélectionner LUMINOSITÉ.
Appuyez sur **Menu/Régler**.
- 3 Appuyez sur  pour éclaircir la copie
—OU—
Appuyez sur  pour assombrir la copie.
Appuyez sur **Menu/Régler**.
- 4 Appuyez soit sur **Copie noire** ou sur **Copie couleur**.
—OU—
Appuyez sur  si vous souhaitez sélectionner d'autres réglages.

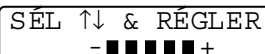

SÉL ↑↓ & RÉGLER
- ■ ■ ■ ■ ■ ■ +

Disposition de la page (visualisation)

Vous pouvez réduire votre consommation de papier en copiant le contenu de deux ou de quatre pages sur une seule feuille. De plus, vous pouvez réaliser des copies au format d'affiche ou de bannière.

- 1 Placez le document original face vers le bas sur la vitre du numériseur.
- 2 Appuyez sur **Options copie** et sur  afin de sélectionner VISUALIS PAGE.

Appuyez sur **Menu/Régler**.

- 3 Appuyez sur  afin de sélectionner 2 EN 1, 4 EN 1, BANNIÈRE (ou OFF (1 EN 1)).

Appuyez sur **Menu/Régler**.

- 4 Appuyez soit sur **Copie noire** ou sur **Copie couleur**.

Le MFC se met à numériser la première page.

- 5 Si vous avez opté pour 2 EN 1 ou 4 EN 1 à l'étape 4, placez le document suivant sur la vitre du numériseur.

SUIV: APP RÉGLER
FIN: APP COPIE

Appuyez sur **Menu/Régler**.

Répétez l'étape 5 pour chaque page à disposer et visualiser.

- 6 Après numérisation de toutes les pages du document original, appuyez soit sur **Copie noire** ou sur **Copie couleur** pour terminer.

2 en 1



4 en 1

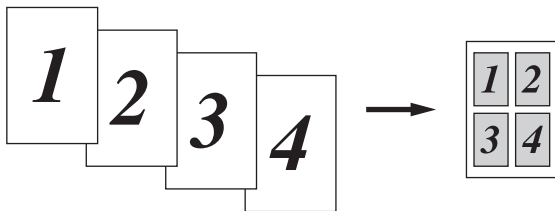

Bannière ou affiche

Votre MFC vous permet de créer des copies en format bannière ou affiche d'une photographie.

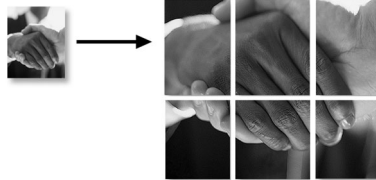

Pour les copies 2 en 1 ou 4 en 1, il ne vous est pas possible de modifier le taux d'agrandissement ou de réduction ou d'imprimer sur du papier glacé.

Quant aux copies couleur 2 en 1 ou 4 en 1, utilisez des feuilles au format Lettre et A4 seulement. Vous ne pouvez réaliser plus d'une copie à la fois.

Pour les copies d'BANNIÈRE, une seule copie est possible et vous ne pouvez vous servir du réglage Agrandir/Réduire.

Modification des réglages par défaut

Vous pouvez, si vous le souhaitez, modifier les réglages indiqués dans le tableau suivant. Les nouveaux réglages seront conservés en mémoire jusqu'à nouvelle modification.



Sous-menu	Sélections du menu	Options	Réglages d'usine
1. QUALITÉ	—	NORMAL	NORMAL
		MEILLEUR	
		RAPIDE	
2. LUMINOSITÉ	—	- ■■■■ + - ■■■□ + - ■■■□ + - ■■■□ + - ■■■□ +	- ■■■□ +
3. CONTRASTE	—	- ■■■■ + - ■■■□ + - ■■■□ + - ■■■□ + - ■■■□ +	- ■■■□ +
4. RÉGLAGE COUL.	1. ROUGE	R: - ■■■■ + R: - ■■■□ + R: - ■■■□ + R: - ■■■□ + R: - ■■■□ +	R: - ■■■□ +
	2. VERT	V: - ■■■■ + V: - ■■■□ + V: - ■■■□ + V: - ■■■□ + V: - ■■■□ +	V: - ■■■□ +
	3. BLEU	B: - ■■■■ + B: - ■■■□ + B: - ■■■□ + B: - ■■■□ + B: - ■■■□ +	B: - ■■■□ +

Niveau de la qualité des copies

- 1 Appuyez sur **Menu/Régler**, **3, 1**.
- 2 Appuyez sur  afin de sélectionner NORMAL, MEILLEUR OU RAPIDE.
Appuyez sur **Menu/Régler**.
- 3 Appuyez sur **Arrêt/Sortie**.

COPIE
1.QUALITÉ



Luminosité

- 1 Appuyez sur **Menu/Régler**, **3, 2**.
- 2 Appuyez sur  pour éclaircir la copie
—OU—
Appuyez sur  pour assombrir la copie.
Appuyez sur **Menu/Régler**.
- 3 Appuyez sur **Arrêt/Sortie**.

COPIE
2.LUMINOSITÉ



Contraste

Grâce au réglage Contraste, vous pouvez rendre vos images plus nettes et plus percutantes.

- 1 Appuyez sur **Menu/Régler**, **3, 3**.
- 2 Appuyez sur  afin d'augmenter le contraste
—OU—
Appuyez sur  afin de diminuer le contraste.
Appuyez sur **Menu/Régler**.
- 3 Appuyez sur **Arrêt/Sortie**.

COPIE
3.CONTRASTE

Réglage des couleurs

- 1 Appuyez sur **Menu/Régler, 3, 4.**
- 2 Appuyez sur  afin de sélectionner ROUGE, VERT ou BLEU.
Appuyez sur **Menu/Régler.**
- 3 Appuyez sur  afin d'augmenter la saturation des couleurs.
—OU—
Appuyez sur  afin de diminuer la saturation des couleurs.
Appuyez sur **Menu/Régler.**
- 4 Revenez à l'étape 2 pour choisir la couleur suivante
—OU—
Appuyez sur **Arrêt/Sortie.**

COPIE 4 . RÉGLAGE COUL.

Restrictions juridiques

Les reproductions couleur de certains documents sont illégales et peuvent entraîner des poursuites juridiques. Le rappel ci-après se veut un guide plutôt qu'une liste complète des interdictions possibles. En cas de doute sur un type de document particulier, nous vous suggérons de demander conseil.

Il est strictement interdit par la loi de reproduire les documents suivants, qu'ils soient émis par le gouvernement des États-Unis, le gouvernement du Canada ou une des agences de ces derniers :

- Billets de banque
- Obligations ou autres titres d'emprunt
- Certificats de dépôt
- Timbres fiscaux (oblitérés ou non oblitérés)
- Documents relatifs au service militaire
- Passeports
- Timbres postaux des États-Unis et du Canada (oblitérés ou non oblitérés)
- Timbres alimentaires
- Documents d'immigration
- Chèques ou traites émis par des agences gouvernementales
- Badges ou insignes d'identification

Il est interdit de reproduire les ouvrages protégés par la loi sur le droit d'auteur. Toutefois, il est permis d'en reproduire des sections à des fins d'"utilisation équitable". Leur reproduction à grand volume constitue une utilisation abusive.

Les oeuvres d'art sont considérées comme ouvrages protégés par le droit d'auteur.

La législation de certaines provinces et de certains États interdit strictement la reproduction des permis de conduire et des titres de propriété d'un véhicule motorisé.

11 Walk-up PhotoCapture Center™

Introduction

Votre MFC de Brother comporte trois lecteurs (fentes) pouvant prendre en charge les supports de mémoire de la plupart des appareils photo numériques : Compact Flash®, SmartMedia® et Memory Stick®.



CompactFlash®



SmartMedia®



Memory Stick®

Le PhotoCapture Center™ vous permet de réaliser des tirages qualité photo à haute résolution de photographies numériques depuis votre appareil photo numérique.

Conditions de fonctionnement du PhotoCapture Center™

Afin d'éviter tout genre de problèmes, rappelez-vous que :

- Le format du fichier DPOF sur la carte mémoire doit être valide.
- Les fichiers d'images doivent porter l'extension .JPG (les autres extensions, comme .JPEG, .TIF ou .GIF, ne sont pas prises en charge).
- Les opérations d'impression du Walk-up PhotoCapture Center™ doivent se dérouler séparément des opérations du PhotoCapture Center™, lesquelles ont recours à l'ordinateur.
(Impression simultanée non disponible.)
- IBM Microdrive™ n'est pas compatible avec le MFC.
- Le MFC peut lire un maximum de 999 fichiers sur une carte mémoire.
- N'utilisez que des cartes SmartMedia dont la tension est de 3,3.



Lors de l'impression des IMAGES ou de l'INDEX, le PhotoCapture Center™ imprime toutes les images valides, même si une ou plusieurs images ont été endommagées. Dans le cas d'une image endommagée, seul le segment intact peut être imprimé.

Étapes à suivre

- 1** Insérez la carte mémoire dans le lecteur (fente). Veuillez à ce qu'elle soit bien en place.
(Voir *Mise en route* sur la page 11-3.)
- 2** Imprimez l'index (images en format timbres-poste) de toutes les images sur la carte en sélectionnant l'option `IMPRIMER INDEX`. Les images seront automatiquement numérotées. (Voir *Impression de l'index (timbres-poste)* sur la page 11-5.)
- 3** Afin d'imprimer les images, sélectionnez `IMPRIMER IMAGES`.
(Voir *Impression d'images* sur la page 11-6.)

Vous pouvez, à votre gré, définir les réglages d'impression suivants : nombre de copies, type de papier, format du papier, dimension de la zone d'impression, qualité d'impression, luminosité, True2Life®. Pour cela, sélectionnez `CHANGER RÉGLAGES`.

(Voir *Modification des réglages d'impression des images* sur la page 11-7.)

Mise en route

 Votre MFC est doté de trois fentes distinctes, chacune prévue pour un support (carte mémoire) spécifique, à savoir CompactFlash®, SmartMedia® et Memory Stick®.

N'utilisez que des cartes SmartMedia dont la tension est de 3,3.

La fente gauche prend en charge la carte CompactFlash®, la fente du milieu la carte Memory Stick® et la fente droite, la carte SmartMedia®.

Introduisez la carte dans la fente appropriée. Assurez-vous qu'elle est bien en place.

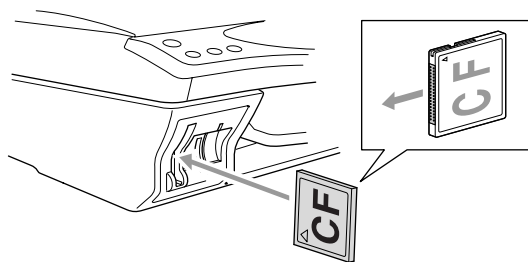

CompactFlash®

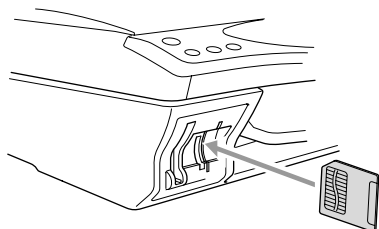

SmartMedia®

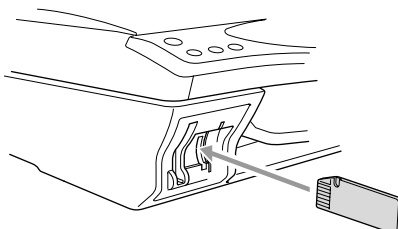

Memory Stick®

Un témoin DEL signale l'état du support de mémoire (carte) :

- **ALLUMÉ** : le support est correctement inséré.
- **ÉTEINT** : le support n'est pas correctement inséré.
- **CLIGNOTE** : le support est en lecture ou en écriture.

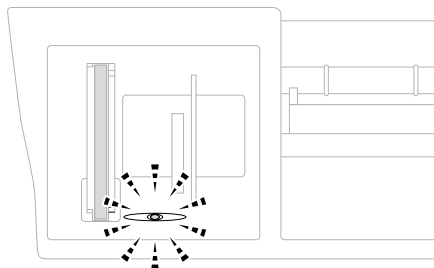

⚠ NE METTEZ PAS l'appareil hors tension, NE DÉBRANCHEZ PAS le cordon d'alimentation et NE RETIREZ PAS la carte mémoire du lecteur (fente) pendant que le MFC lit ou écrit sur la carte (le témoin DEL clignote). **Si non, vous risquez de perdre les données ou d'endommager la carte.**

Le MFC n'effectue que la lecture d'une seule carte mémoire à la fois. N'y insérez jamais plus d'une carte. Les réglages que vous souhaitez utiliser avec la carte seront conservés jusqu'à ce que vous retiriez la carte du lecteur (fente), imprimez des images ou appuyiez sur **Arrêt/Sortie**.

- 1 Insérez la carte mémoire dans le lecteur (fente). Veuillez à ce qu'elle soit bien en place.
- 2 Lorsque vous insérez la carte mémoire dans la fente appropriée, l'écran ACL affiche le message suivant :

C.FLASH ACTIVÉ
App option Copie...

 Le message relatif à l'activité du support mémoire (carte) sera présenté pendant 60 secondes, puis l'affichage revient en mode veille (date et heure). Même durant cet affichage, il vous est permis d'entrer le mode PhotoCapture en appuyant sur **Saisie photo**.

- 3 Appuyez sur **Saisie photo**.

L'écran ACL affiche successivement :

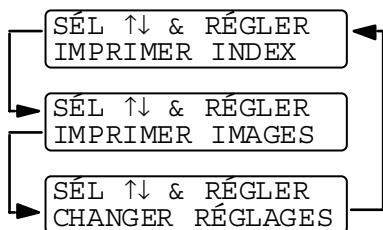

(Voir *Impression de l'index (timbres-poste)* sur la page 11-5.)

(Voir *Impression d'images* sur la page 11-6.)

(Voir *Modification des réglages d'impression des images* sur la page 11-7.)

Impression de l'index (timbres-poste)

Le PhotoCapture Center™ affecte un numéro à chaque image (n° 1, n° 2, n° 3 et ainsi de suite).



→ No. 1
DEI.JPG

01.01.2003
100KB

Il ne reconnaît pas d'autres systèmes de numérotation ni les noms de fichiers utilisés par votre appareil photo numérique ou votre PC. Vous pouvez imprimer l'index (il s'agit d'une page comportant quatre ou six timbres-poste par ligne) pour vérifier les images stockées sur la carte mémoire.

1 Assurez-vous que la carte mémoire est bien insérée.

Appuyez sur **Saisie photo**. (Voir page 11-3)

2 Appuyez sur  pour sélectionner
IMPRIMER INDEX.

SÉL ↑ ↓ & RÉGLER
IMPRIMER INDEX

Appuyez sur **Menu/Régler**.

3 Appuyez sur  pour sélectionner

6 IMAGES/LIGNES? ou

4 IMAGES/LIGNES?.

IMPRIMER INDEX
6 IMAGES/LIGNES?

Appuyez sur **Menu/Régler**.



Index

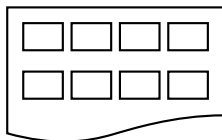

4 Images/lignes

Index

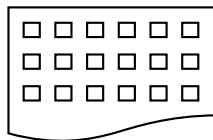

6 Images/lignes

4 Appuyez sur **Copie couleur** pour démarrer le tirage.



Le temps d'impression de quatre images par ligne sera plus long que celui de six images par ligne, mais la qualité d'impression sera supérieure. Pour plus de détails sur ce sujet, reportez-vous à la page suivante.

Impression d'images

Avant de passer à l'impression d'une image individuelle, il vous faudra connaître son numéro d'image.



Imprimez d'abord l'index.

(Voir *Impression de l'index (timbres-poste)* sur la page 11-5.)

1 Assurez-vous que la carte mémoire est bien insérée.

Appuyez sur **Saisie photo**. (Voir page 11-3)

2 Appuyez sur  pour sélectionner

IMPRIMER IMAGES.

Appuyez sur **Menu/Régler**.

SÉL ↑↓ & RÉGLER
IMPRIMER IMAGES

3 Utilisez le clavier de composition pour entrer le numéro d'image à imprimer depuis la page d'Index (timbres-poste).

Appuyez sur **Menu/Régler**.

Répétez cette procédure jusqu'à ce que vous ayez entré tous les numéros d'images souhaités.

TOUCHE ENTR RÉGL
IMAG: 1, 3, 6



Vous pouvez entrer d'un seul tenant tous les numéros soit à l'aide de la touche * qui équivaut à une virgule, soit au moyen du # qui tient lieu de trait d'union.

(Par exemple, entrez **1 * 3 * 6** afin d'imprimer les images n° 1, n° 3 et n° 6. Entrez **1#5** pour imprimer les images n° 1 à n° 5).

4 Une fois les numéros d'images sélectionnés,

appuyez sur **Menu/Régler**.



L'écran ACL affiche le message suivant :

APP COPIE COUL
OU ↑ ↓ OPT

5 Pour lancer l'impression, appuyez sur

Copie couleur.

—OU—

Afin de modifier les réglages, appuyez sur  pour faire défiler les réglages à l'écran ACL. Vous pouvez sélectionner ces options en appuyant sur  et **Menu/Régler**.

(Voir *Modification des réglages d'impression des images* sur la page 11-7.)

Modification des réglages d'impression des images



Vous pouvez, à votre gré, définir les réglages d'impression suivants : nombre de copies, type de papier, taille (format) du papier, dimension de la zone d'impression, qualité d'impression, luminosité, True2Life® seulement pour l'image imprimée suivante.

Sélections du menu	Options (1)	Options (2)	Réglage d'usine	Page
NB COPIES:XX	—	01 -99	01	11-8
TYPE PAPIER	ORDINAIRE	—	ORDINAIRE	11-8
	JET D'EN			
	GLACÉ	GLACÉ : 4 -COUL GLACÉ : 3 -COUL		
	TRANSPARENT	—		
FORMAT PAPIER IMPR	LETTRE LÉGAL A4	DIM. IMPR. 5POX3.5PO, 6POX4PO, 7POX5PO, 8POX10PO	6POX4PO	11-9
	4PO(L) X 6PO(H)	ORIENTATION PORTRAIT PAYSAGE	PAYSAGE	
QUALITÉ IMPRES	NORMAL	—	FIN	11-9
	FIN			
	PHOTO			
LUMINOSITÉ	- ■■■■ +	—	- ■■■□ +	11-12
	- ■■■□ +			
	- ■■□□ +			
	- ■□□□ +			
	- □□□□ +			
VRAIE	ON	—	OFF	11-13
	OFF			



Sélections du menu

 Assurez-vous d'avoir entré tous les numéros d'images à imprimer. (Voir page 11-6)

Nombre de tirages

- 6 Appuyez sur  afin de sélectionner NB COPIES: 01.
Appuyez sur **Menu/Régler**.
- 7 Utilisez le clavier de composition pour entrer le nombre de copies souhaité.
Appuyez sur **Menu/Régler**.
- 8 Appuyez sur **Copie couleur** pour lancer l'impression
—OU—
Appuyez sur  si vous souhaitez sélectionner d'autres réglages.

Type de papier

- 6 Appuyez sur  afin de sélectionner TYPE PAPIER.
Appuyez sur **Menu/Régler**.
- 7 Appuyez sur  pour sélectionner le type de papier utilisé.
(ORDINAIRE, JET D'EN, GLACÉ ou TRANSPARENT).
Appuyez sur **Menu/Régler**.
- 8 Si vous avez choisi GLACÉ, appuyez sur  pour sélectionner
GLACÉ:4-COUL ou GLACÉ:3-COUL.
Appuyez sur **Menu/Régler**.

 La qualité d'impression de l'encre noire varie en fonction du type de papier glacé utilisé. L'encre noire est utilisée pour les impressions en mode 4-COUL.



Si le papier glacé utilisé rejette l'encre noire, sélectionnez 3-COUL. Cette option simule l'encre noire en combinant les trois couleurs d'encre.

- 9 Appuyez sur **Copie couleur** pour lancer l'impression.
—OU—
Appuyez sur  si vous souhaitez sélectionner d'autres réglages.

Format du papier et dimension de la zone d'impression



N'oubliez pas de suivre les étapes 1 à 5 énumérées à la page 11-6.

- 6** Appuyez sur  pour sélectionner **FORMAT PAP IMPR.**
Appuyez sur **Menu/Régler**.
- 7** Appuyez sur  pour sélectionner le format ou la taille du papier utilisé.
(**LETTRE, LÉGAL, A4** ou **4 PO (L) X 6 PO (H)**).
Appuyez sur **Menu/Régler**.
- 8** Si vous sélectionnez **LETTRE, LÉGAL** ou **A4**,
appuyez sur  afin de sélectionner la dimension de la zone d'impression (**5 PO X 3.5 PO, 6 PO X 4 PO, 7 PO X 5 PO** ou **8 PO X 10 PO**).
Appuyez sur **Menu/Régler** et passer à l'étape 12.

Position d'impression

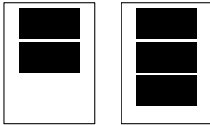
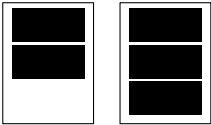
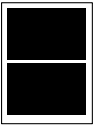
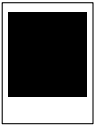
① 5 PO X 3.5 PO*1	② 6 PO X 4 PO	③ 7 PO X 5 PO	④ 8 PO X 10 PO
 <p data-bbox="185 802 385 831">Lettre A4/Légal</p>	 <p data-bbox="434 802 633 831">Lettre/A4 Légal</p>		

*1 La position d'impression pour 5 PO X 3.5 PO est différente selon le format de papier utilisé.

— **OU** —

Si vous avez sélectionné **4 PO (L) X 6 PO (H)** , passez à l'étape 9.

- 9** Chargez le papier (format carte postale) avec la partie supérieure vers le bas et orientez la face d'impression vers vous.

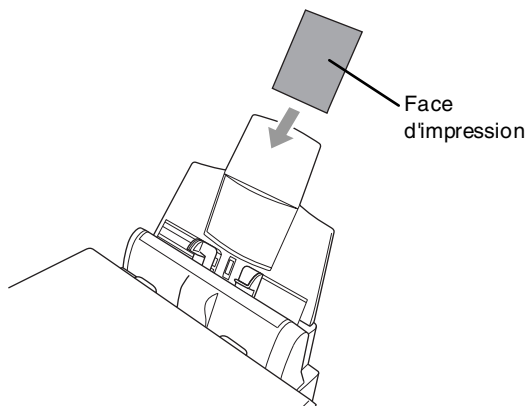

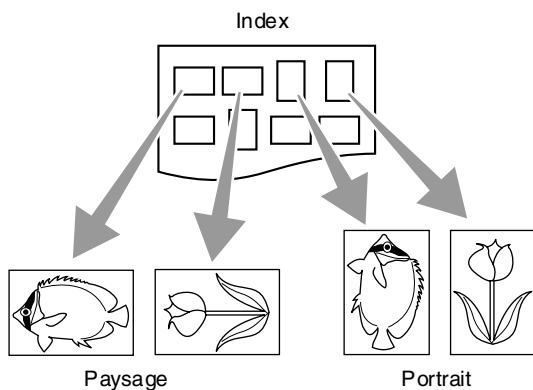

- 10** Vérifiez l'image en format de timbre-poste imprimée sur l'index.



-  Certaines images prises par certains types d'appareils photo possèdent de l'information d'orientation.

- 11** Appuyez sur  afin de sélectionner PAYSAGE ou PORTRAIT.
Appuyez sur **Menu/Régler**.

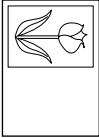
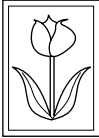
Résultat de l'impression (4PO (L) X6PO (H))

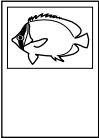

	PAYSAGE	PORTRAIT
Image de portrait 		
Image de paysage 		

- 12** Appuyez sur **Copie couleur** pour lancer l'impression.

—ou—

Appuyez sur  si vous souhaitez sélectionner d'autres réglages.

Qualité d'impression

- 6 Appuyez sur  afin de sélectionner QUALITÉ IMPRES.
Appuyez sur **Menu/Régler**.
- 7 Appuyez sur  afin de sélectionner NORMAL, FIN (bonne qualité) ou PHOTO.
Appuyez sur **Menu/Régler**.





NORMAL	Mode recommandé pour les impressions ordinaires : qualité et vitesse adéquates.
FIN	Qualité d'impression supérieure à la qualité normale (standard), vitesse d'impression plus rapide qu'en mode PHOTO.
PHOTO	Utilisez ce mode pour imprimer des images aux détails fins, telles que des photographies. Dans ce mode la résolution sera la plus haute, mais la vitesse la plus lente.

- 8 Appuyez sur **Copie couleur** pour lancer l'impression.
—OU—
Appuyez sur  si vous souhaitez sélectionner d'autres réglages.

Luminosité



N'oubliez pas de suivre les étapes 1 à 5 énumérées à la page 11-6.

- 6 Appuyez sur  afin de sélectionner LUMINOSITÉ.
Appuyez sur **Menu/Régler**.
- 7 Appuyez sur  afin d'éclaircir les images
—OU—
Appuyez sur  afin d'assombrir les images.
Appuyez sur **Menu/Régler**.
- 8 Appuyez sur **Copie couleur** pour lancer l'impression.
—OU—
Appuyez sur  si vous souhaitez sélectionner d'autres réglages.

Accentuation des couleurs (True2Life®)

Pour obtenir des images aux couleurs vives, activez l'accentuation des couleurs (True2Life®).

Si vous désirez personnaliser l'équilibre des blancs (bal blanc), la netteté (précision) et la densité des couleurs,

appuyez sur **Menu/Régler, 4, 5.** (Voir *Accentuation des couleurs (True2Life®)* sur la page 11-17.)

6 Appuyez sur  afin de sélectionner **VRAIE**.

Appuyez sur **Menu/Régler**.

7 Appuyez sur  afin de sélectionner **ON** (ou **OFF**).

Appuyez sur **Menu/Régler**.

8 Appuyez sur **Copie couleur** pour lancer l'impression.

—**ou**—

Appuyez sur  si vous souhaitez sélectionner d'autres réglages.



■ Le PhotoCapture Center™ ne produit que des impressions couleur. L'impression en noir et blanc, l'agrandissement et la réduction des images sont désactivés.

■ Le PhotoCapture Center™ bascule vers son réglage par défaut aussitôt que vous retirez la carte mémoire, imprimez des images ou appuyez sur **Arrêt/Sortie**.

Impression en mode DPOF

L'abréviation DPOF signifie *Digital Print Order Format*.

Les grands fabricants d'appareils photo numériques (Canon Inc., Eastman Kodak Company, Fuji Photo Film Co. Ltd., Matsushita Electric Industrial Co., Ltd. et Sony Corporation.) ont mis au point la norme DPOF en vue de simplifier l'impression des images numériques.

Si votre appareil photo numérique est compatible DPOF, sélectionnez, à l'aide de son écran, les images et le nombre de tirages souhaités.

Une fois la carte mémoire DPOF (CompactFlash®, SmartMedia® ou Memory Stick®) insérée dans la fente du MFC, l'image sélectionnée est aisément imprimée.

- 1 Insérez la carte mémoire dans le lecteur (fente).

C.FLASH ACTIVÉ
App option Copie...



Le message relatif à l'activité du support mémoire (carte) sera présenté pendant 60 secondes, puis l'affichage revient en mode veille (date et heure). Même durant cet affichage, il vous est permis d'entrer le mode PhotoCapture en appuyant sur **Saisie photo**.

- 2 Appuyez sur **Saisie photo**.

- 3 Appuyez sur  afin de sélectionner IMPRIMER IMAGES en vue de choisir des images individuelles.

Appuyez sur **Menu/Régler**.

- 4 Si la carte renferme un fichier DPOF, l'écran ACL affiche ce qui suit :

IMPRES DPOF
1.OUI 2.NON

- 5 Appuyez sur **1** afin de sélectionner 1.OUI.

APP COPIE COUL
OU ↑ ↓ OPT

Appuyez sur **Copie couleur**.



Si vous souhaitez imprimer l'index des timbres-poste ou choisir des images et des options d'impression maintenant, sélectionnez 2.NON.

- 6 Appuyez sur **Copie couleur** pour lancer l'impression.
—OU—

Appuyez sur  afin de définir les éléments suivants : nombre de tirages, type de papier, taille (format) du papier, dimension de la zone d'impression, qualité d'impression, luminosité ou True2Life®.

(Voir *Modification des réglages d'impression des images* sur la page 11-7.)

Modification des réglages par défaut

Vous pouvez adapter à vos besoins les éléments suivants : la qualité d'impression, la dimension de la zone d'impression, la luminosité, le contraste, les paramètres de l'option True2Life® et les réglages de la numérisation vers une carte mémoire, comme illustré dans le tableau. Les nouveaux réglages seront conservés en mémoire jusqu'à ce que vous les modifiez à nouveau.

Appuyez sur **Menu/Régler, 4**, puis sélectionnez les réglages que vous souhaitez changer. (Pour en savoir davantage, consultez les pages suivantes.)

Sous-menu	Sélections du menu	Options (1)	Options (2)	Réglages d'usine
1. QUALITÉ IMPRES	—	NORMAL FIN PHOTO	—	FIN
2. DIM. IMPR.	—	5POX3.5PO 6POX4PO 7POX5PO 8POX10PO	—	6POX4PO
3. LUMINOSITÉ	—	- ■■■■+ - ■■■■+ - ■■■■+ - ■■■■+ - ■■■■+	—	- ■■■■+
4. CONTRASTE	—	- ■■■■+ - ■■■■+ - ■■■■+ - ■■■■+ - ■■■■+	—	- ■■■■+
5. VRAIE	ON	1. BAL BLANC	- ■■■■+ - ■■■■+ - ■■■■+ - ■■■■+ - ■■■■+	(- ■■■■+)
		2. PRÉCISION	- ■■■■+ - ■■■■+ - ■■■■+ - ■■■■+ - ■■■■+	(- ■■■■+)
		3. DENSITÉ COUL.	- ■■■■+ - ■■■■+ - ■■■■+ - ■■■■+ - ■■■■+	(- ■■■■+)
	OFF	—	—	OFF
6. NUMÉRISATION CARTE (Voir Numérisation sous Windows® sur la page 14-1.)	—	PDF JPEG	—	PDF

Qualité d'impression

- 1 Appuyez sur **Menu/Régler**, 4, 1.
- 2 Appuyez sur  afin de sélectionner NORMAL, FIN (bonne qualité) ou PHOTO.
Appuyez sur **Menu/Régler**.
- 3 Appuyez sur **Arrêt/Sortie**.



SAISIEPHOTO
1.QUALITÉ IMPRES

Dimension de la zone d'impression

- 1 Appuyez sur **Menu/Régler**, 4, 2.
- 2 Appuyez sur  pour sélectionner 5POX3.5PO, 6POX4PO, 7POX5PO ou 8POX10PO.
Appuyez sur **Menu/Régler**.
- 3 Appuyez sur **Arrêt/Sortie**.

SAISIEPHOTO
2.DIM. IMPR.



Luminosité

- 1 Appuyez sur **Menu/Régler**, 4, 3.
- 2 Appuyez sur  afin de sélectionner LUMINOSITÉ.
Appuyez sur **Menu/Régler**.
- 3 Appuyez sur  afin d'éclaircir les images
—OU—
Appuyez sur  afin d'assombrir les images.
Appuyez sur **Menu/Régler**.
- 4 Appuyez sur **Arrêt/Sortie**.

SAISIEPHOTO
3.LUMINOSITÉ

Contraste

Vous avez la possibilité de définir le niveau du contraste. Plus le niveau est élevé, plus les contours des images sont nets et percutants.

- 1 Appuyez sur **Menu/Régler**, 4, 4.
- 2 Appuyez sur  afin de sélectionner CONTRASTE.
Appuyez sur **Menu/Régler**.
- 3 Appuyez sur  afin d'augmenter le contraste
—OU—
Appuyez sur  afin de diminuer le contraste.
Appuyez sur **Menu/Régler**.
- 4 Appuyez sur **Arrêt/Sortie**.

SAISIEPHOTO
4.CONTRASTE

Accentuation des couleurs (True2Life®)

1 Appuyez sur **Menu/Régler**, 4, 5.

2 Appuyez sur  afin de sélectionner VRAIE.

SAISIE PHOTO
5.VRAIE

Appuyez sur **Menu/Régler**.

3 Appuyez sur  afin de sélectionner ON (ou OFF).

Appuyez sur **Menu/Régler**.



Cette fonction vous permet de personnaliser l'équilibre des blancs (bal blanc), la netteté (précision) et la densité des couleurs.

4 Si vous avez sélectionné ON, appuyez sur  pour sélectionner BAL BLANC.

Appuyez sur **Menu/Régler**.

—OU—

Pour sauter l'équilibre des blancs :

Appuyez sur  afin de sélectionner PRÉCISION ou DENSITÉ COUL..

5 Appuyez sur  pour rectifier le niveau de l'équilibre des blancs.

Appuyez sur **Menu/Régler**.

6 Répétez les étapes 4 et 5 afin de rectifier la netteté (précision) et la densité de couleur

—OU—

Appuyez sur **Arrêt/Sortie**.

■ Balance des blancs

Ce paramètre vous permet de rectifier la teinte des zones blanches d'une image.

L'éclairage, les réglages de l'appareil photo et nombre d'autres conditions influent sur l'apparence des blancs. Celles-ci peuvent légèrement virer au rose, au jaune ou à toute autre couleur. L'équilibre des blancs vous permet de remédier à cet effet indésirable en restituant la pureté aux zones blanches de vos images.

■ Netteté (précision)

Ce réglage vous permet d'accentuer les détails d'une image. Le réglage de la netteté (précision) est comparable à la mise au point sur un appareil photo. Si l'image est hors mise au point et que les détails sont flous, rectifiez le niveau de netteté.

■ Densité de couleur

Ce paramètre vous permet de régler la quantité de couleur d'une image. Vous pouvez augmenter ou diminuer la quantité de couleur afin de rehausser l'aspect des images trop pâles ou délavées.

Comprendre les messages d'erreur

Une fois familiarisé avec les types d'erreurs pouvant survenir dans PhotoCapture Center™, vous serez en mesure de les identifier et de choisir l'action appropriée pour les corriger.

Lorsqu'un message d'erreur apparaît à l'écran ACL, le MFC émet un signal sonore.

ERREUR MÉDIA—ce message survient lorsque vous insérez une carte mémoire endommagée ou non formatée ou lorsque le lecteur ne fonctionne pas. Retirez la carte mémoire pour corriger l'erreur.

AUCUN FICHER—ce message apparaîtra si vous tentez d'accéder à la carte mémoire dans le lecteur (fente) et que la carte ne contient aucun fichier .JPG.

MÉMOIRE ÉPUISÉE—ce message survient si la taille de vos fichiers d'images dépasse la capacité de stockage mémoire du MFC.

Utilisation du PhotoCapture Center™ depuis votre PC

Le PhotoCapture Center permet à votre PC d'accéder à la carte mémoire logée dans le lecteur (fente) du MFC.

Consultez la section Utilisation du PhotoCapture Center™ depuis votre PC (Voir *Utilisation du PhotoCapture Center™ depuis l'ordinateur* sur la page 19-1 et *Utilisation du PhotoCapture Center™ sur Macintosh®* sur la page 20-21.)

Utilisation du PhotoCapture Center™ pour la numérisation de documents

Vous pouvez numériser des documents directement vers la carte mémoire de votre appareil photo numérique. (Voir *Numérisation vers une carte de mémoire* sur la page 14-18.)

12 Utilisation du MFC comme imprimante

Utilisation du pilote d'imprimante MFC-4420C de Brother

Un pilote d'imprimante est un logiciel qui traduit les données du format utilisé par un ordinateur au format requis par une imprimante particulière, à l'aide d'un langage de commande d'imprimante ou d'un langage de description de page. Les pilotes d'imprimante se trouvent sur le CD-ROM fourni. Installez d'abord les pilotes en suivant le Guide d'installation rapide. Vous pouvez également télécharger la dernière version du pilote d'imprimante depuis le Brother Solutions Center à l'adresse suivante :

<http://solutions.brother.com>

Fonctions

Ce MFC offre plusieurs fonctions dignes d'une imprimante à jet d'encre de grande qualité.

Vitesse d'impression élevée—le mode Rapide vous permet d'imprimer jusqu'à 11 pages par minute en couleur et jusqu'à 13 pages par minute en noir.

Impression brillante de haute qualité—l'impression à une résolution de 2400 x 1200 ppp sur papier glacé vous offre les meilleurs résultats possibles.

Impression élaborée exceptionnelle—vous pouvez réaliser des impressions 2 en 1, en filigrane et faire appel à la technologie True2Life® ou à d'autres fonctions pour obtenir des impressions de grande qualité.

Faible coût d'entretien—chaque fois que l'encre d'une couleur particulière est épuisée, il vous suffit de remplacer la cartouche vide.

USB—l'interface de bus série universel permet une communication rapide avec votre ordinateur.

Cheminement droit du papier—le MFC peut prendre en charge plusieurs types de papier : papier ordinaire, papier jet d'encre, papier glacé (papier couché), transparents et enveloppes. Utilisez le type de papier approprié pour éviter des bourrages.

Pour de plus amples renseignements sur les types de papier à utiliser avec le MFC, veuillez lire *Voir Définition du papier* sur la page 2-1.

Choix du type de papier adéquat

Pour obtenir une impression de haute qualité avec votre MFC, il est très important de sélectionner le type de papier approprié. Lisez attentivement le chapitre 2 intitulé "Papier" de ce guide avant de sélectionner ou d'acheter du papier pour le MFC.

Comment imprimer votre document

Lorsque le MFC reçoit des données de l'ordinateur, il commence l'impression en prenant le papier dans le bac à papier. Le bac à papier est conçu pour accepter plusieurs types de papier et d'enveloppes.

- 1** Depuis l'ordinateur, sélectionnez la commande **Imprimer**.
Si votre ordinateur est également connecté à d'autres imprimantes, sélectionnez **Imprimante Brother MFC-4420C (USB)** comme pilote d'imprimante dans le menu **Imprimer** ou **Réglages d'impression** de votre logiciel, puis cliquez sur **OK** pour lancer l'impression.
- 2** L'ordinateur envoie une commande d'impression et des données au MFC. L'écran ACL affiche **RÉC. DONNÉES**.
- 3** Une fois l'impression de toutes les données terminée, l'écran ACL affiche la date et l'heure.



Vous pouvez sélectionner la taille (format) et l'orientation des feuilles dans votre logiciel.

Si votre logiciel ne prend pas en charge votre format de papier personnalisé, sélectionnez le format supérieur.

Délimitez ensuite la zone d'impression en changeant les marges gauche et droite dans votre logiciel.

Impression de documents et envoi ou réception de télécopies simultanées

Votre MFC peut imprimer les données depuis votre ordinateur tout en envoyant ou en recevant des télécopies ou en numérisant un document vers l'ordinateur. L'envoi de télécopie ne sera pas interrompu lors de l'impression depuis le PC.

Suppression de données de la mémoire

Si l'écran ACL affiche **DONNÉES MÉM.**, vous pouvez supprimer les données restantes dans la mémoire de l'imprimante en appuyant sur **Arrêt/Sortie**.

Contrôle de la qualité d'impression

Si vous souhaitez vérifier la qualité d'impression et savoir comment l'améliorer, reportez-vous à la section *Voir Comment améliorer la qualité d'impression* sur la page 22-9.

13 Réglages du pilote d'imprimante

(Windows® uniquement)

Réglages du pilote d'imprimante

Lorsque vous imprimez depuis votre ordinateur, vous avez la possibilité de modifier les réglages d'imprimante suivants :

- **Type de support (média)/Qualité** (Vitesse)
- **Disposition page**
- **Impression près du bord**
- **Correspondance de couleur/Demi-teinte**
- **Accentuation des couleurs (True2Life®)**
- **Mise à l'échelle**
- **Filigrane**
- **Date et heure d'impression**
- **Configuration rapide d'impression**

Comment accéder aux réglages du pilote d'imprimante

- 1 Sélectionnez **Imprimer** dans le menu **Fichier** de votre logiciel.
- 2 Sélectionnez **Brother MFC-4420C (USB) Printer** comme votre imprimante et cliquez sur **Propriétés**. La boîte de dialogue **Brother MFC-4420C (USB) Printer** apparaît.



Le mode d'accès aux réglages du pilote d'imprimante dépend de votre système d'exploitation et de vos logiciels.



Les écrans présentés dans cette section proviennent de Windows® 98 Second Edition. Les écrans affichés à l'écran de votre ordinateur peuvent varier en fonction de la version de votre système d'exploitation Windows.

Onglet Élémentaire

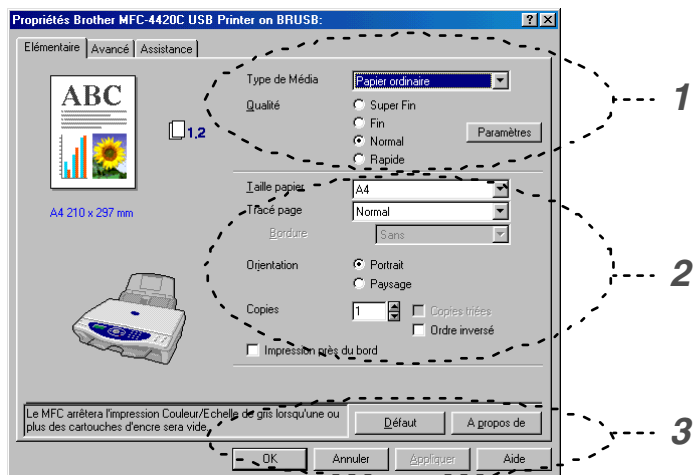

- 1 Sélectionnez le **Type de Média** et la **Qualité**.
- 2 Sélectionnez les options suivantes : **taille papier**, **tracé page**, **bordure** (s'il y a lieu), **orientation**, nombre de **copies**, ordre des pages et **impression près du bord**.
- 3 Cliquez sur le bouton **A propos de** pour valider les réglages sélectionnés. Pour revenir aux réglages par défaut, cliquez sur le bouton **Défaut**, puis cliquez sur le bouton **A propos de**.



* Cette zone indique les réglages actuels : **qualité**, **taille papier**, **tracé page**, **orientation**, **copies triées/ordre inversé**, **impression près du bord** et **couleur/niveaux de gris**.

Type de support (média)

Pour obtenir les meilleurs résultats d'impression, le support d'impression doit être sélectionné dans le pilote. Le MFC change son mode d'impression en fonction du type de support sélectionné.

Papier ordinaire

Papier jet d'encre

Papier glacé (4 couleurs)

Papier glacé (3 couleurs)

Transparents



La qualité d'impression de l'encre noire varie en fonction du type de papier glacé utilisé. L'encre noire est utilisée lorsque vous sélectionnez *Papier glacé (4 couleurs)*. Si le papier glacé utilisé rejette l'encre noire, sélectionnez *Papier glacé (3 couleurs)* qui simule l'encre noire en combinant les trois couleurs d'encre.

Qualité

Le paramètre de qualité permet de choisir la résolution d'impression souhaitée pour votre document. La qualité d'impression et la vitesse d'impression sont liées l'une à l'autre. Plus la qualité est élevée, plus il faudra de temps pour imprimer le document. Les réglages de qualité disponibles varient en fonction du type de support sélectionné.

- **Photo:** 2400 x 1200 ppp Utilisez ce mode pour imprimer des images aux détails fins, telles que des photographies. Vous obtiendrez la meilleure résolution possible, mais la vitesse s'en trouvera diminuée de façon proportionnelle.
- **Super Fin** (Très bonne qual.): 1200 x 1200 ppp Utilisez ce mode pour imprimer du texte et des photographies aux détails fins. Les données d'impression étant plus volumineuses qu'en mode normal, la durée de traitement, le temps de transfert des données et la durée d'impression s'en verront rallongés.
- **Fin:** 600 x 600 ppp Meilleure qualité d'impression qu'en mode **Normal** et vitesse d'impression supérieure à **Super Fin**.
- **Normal:** 600 x 300 ppp Qualité et vitesse d'impression adéquates.
- **Rapide:** 600 x 150 ppp Le mode d'impression le plus rapide avec la consommation d'encre la plus faible. Utilisez ce mode pour imprimer des documents volumineux ou un document pour vérification.

Type de Média	Couleur/ Échelle de gris	Sélection de la qualité d'impression
<i>Papier ordinaire</i>	Couleur/ Échelle de gris	<i>Rapide, Normal, Fin, Super Fin</i>
<i>Papier jet d'encre</i>	Couleur	Fin, Super Fin, Photo
	Échelle de gris	<i>Fin, Super Fin, Photo</i>
<i>Papier glacé (4 ou 3 couleurs)</i>	Couleur	Super Fin, Photo
	Échelle de gris	Super Fin, Photo
<i>Transparents</i>	Couleur/ Échelle de gris	Fin, Super Fin



Les réglages d'usine sont indiqués en caractères gras.

Impression bidirectionnelle

Lorsque **Impression bidirectionnelle** est sélectionnée, les têtes d'impression impriment dans les deux sens et offrent une vitesse d'impression plus rapide. Quand cette option est désélectionnée, les têtes d'impression impriment seulement dans une direction afin d'offrir une qualité d'impression supérieure.

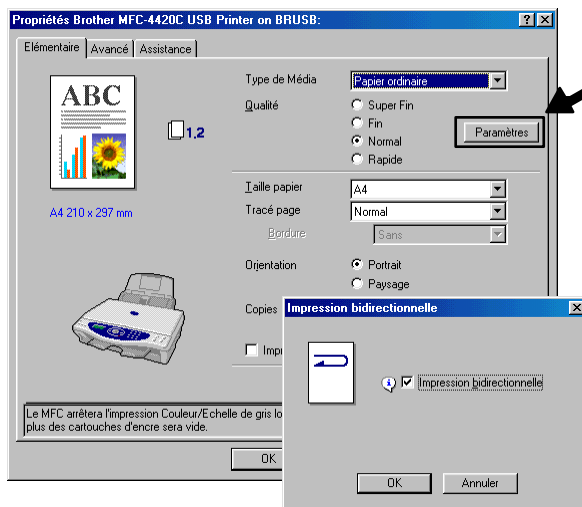

Taille papier

Il existe une large variété de formats de papier standard. Vous pouvez créer un format personnalisé compris entre 3,5 po x 5 po (89 × 127 mm) et 8,5 po x 14 po (216 × 355,6 mm). Dans le menu déroulant, sélectionnez la **Taille papier** utilisée.

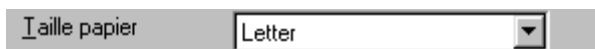

Vous pouvez saisir une taille de papier en sélectionnant *Définie par l'utilisateur*. Sélectionnez l'épaisseur de papier adéquate pour améliorer la qualité de votre impression.

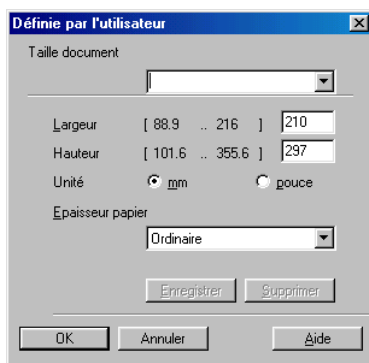

Tracé page

L'option **Tracé page** permet de réduire le format des images d'une page pour imprimer le contenu de plusieurs pages sur une seule feuille de papier ou agrandir le format des images afin d'imprimer une page sur plusieurs feuilles de papier. Si vous utilisez Windows® 98/98SE/Me, la disposition 4 en 1 n'est pas disponible.

Bordure

Lorsque vous imprimez plusieurs pages sur une seule feuille avec l'option **Tracé page**, vous pouvez choisir soit une bordure pleine, une bordure en pointillés ou aucune bordure autour de chaque page contenue sur la feuille.

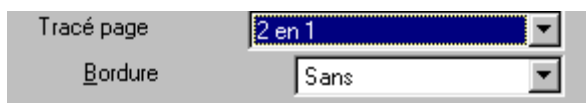

Orientation

L'option **Orientation** vous permet de sélectionner le sens d'impression de votre document (**Portrait** ou **Paysage**).

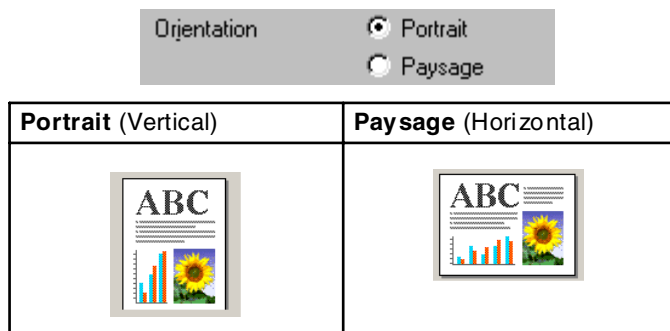

Copies

L'option **Copies** vous permet de définir le nombre de copies à imprimer (1 à 999).

Copies triées

Lorsque la case **Copies triées** est cochée, un tirage complet de votre document est effectué. Ensuite, le tirage du document sera répété suivant le nombre de copies indiqué. Si la case **Copies triées** n'est pas cochée, chaque page sera imprimée suivant le nombre de copies indiqué avant que le MFC ne passe à l'impression de la page suivante.

Ordre inversé

L'option **Ordre inversé** permet d'imprimer les pages du document dans l'ordre inverse.



Impression près du bord

La fonction **Impression près du bord** agrandit la zone imprimable en la rapprochant près des bords à une distance minimale de 0,12 po (0,5 mm). La durée d'impression sera légèrement plus longue. Cette fonction est disponible pour les formats de papier **Lettre**, **A4**, **Carte postale** et **Fiche**.

(ne s'applique pas aux transparents)

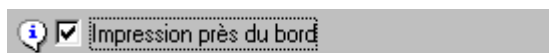

Onglet Avancé

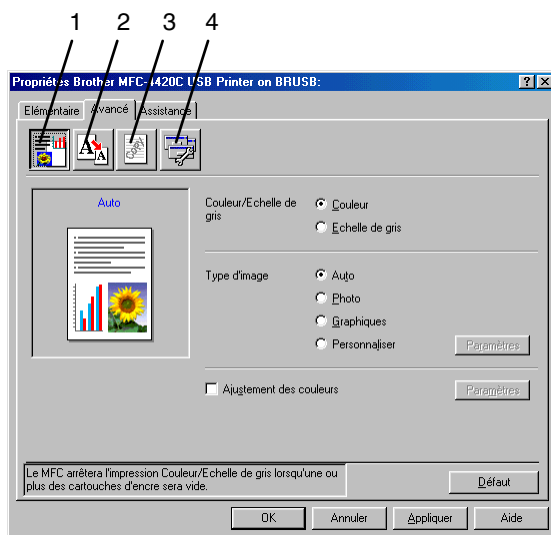

Pour revenir aux réglages par défaut, cliquez sur le bouton **Défaut**.

Changez les réglages de l'onglet en sélectionnant une des icônes suivantes :

1. Couleur
2. Mise à l'échelle
3. Filigrane
4. Options du périphérique

Couleur

Couleur/Échelle de gris

Cette option vous permet d'imprimer un document couleur en noir et blanc à l'aide de l'échelle de gris.

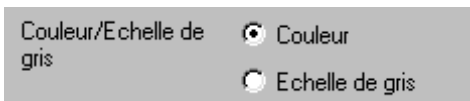

Type d'image

Le pilote d'imprimante sélectionnera la méthode de rendu des couleurs et de demi-teintes la plus appropriée, en fonction du type d'image. En général, le texte et les graphiques d'affaires sont imprimés en couleurs vives et les photographies en couleurs douces.

- **Auto:** Le pilote d'imprimante choisit automatiquement le type d'image.
- **Photo:** Sélectionnez ce mode pour des photographies.
- **Graphiques:** Sélectionnez ce mode pour les documents qui contiennent du texte ou des graphiques (tableaux ou images prédessinées).
- **Personnaliser:** Si vous préférez choisir la méthode de rendu des couleurs et de demi-teintes, sélectionnez ce mode manuellement.



Personnaliser le type d'image

Vous avez la possibilité de sélectionner la méthode de rendu des couleurs manuellement. Sélectionnez la meilleure méthode pour le document en question.

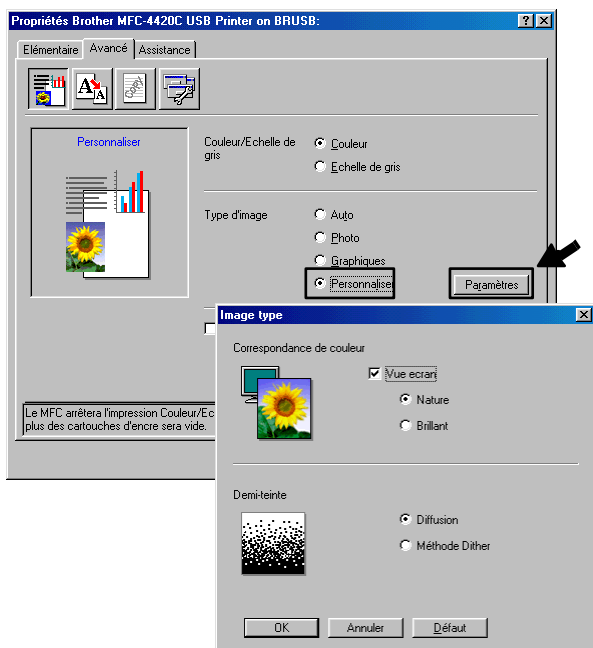

Vue écran

Dans ce mode, la couleur est rectifiée pour se rapprocher le plus possible de la couleur du moniteur de l'ordinateur.

- **Nature:** Adapté aux photographies. La couleur est rectifiée de façon à la rendre plus naturelle.
- **Brillant:** Adapté aux graphiques d'affaires tels que les tableaux, les diagrammes et les textes. La couleur est rectifiée de façon à la rendre plus vive.

Demi-teinte

Le MFC offre deux modes de disposition de points (**Diffusion** ou **Méthode Dither**) pour créer des demi-teintes. Certains motifs prédéfinis sont utilisés pour disposer les points, et vous pouvez en sélectionner un pour votre document. Choisissez le mode approprié.

- **Diffusion:** Les points sont placés de manière aléatoire afin de créer des demi-teintes. Cette méthode d'impression convient davantage à l'impression de photographies comportant des ombres délicates et des graphiques.
- **Méthode Dither:** Les points sont disposés dans un motif prédéfini afin de créer des demi-teintes. Ce type d'impression convient davantage à l'impression de graphiques dont les pourtours des zones colorées sont bien définis ou encore à l'impression de tableaux, tels que des tableaux d'affaires.



Quelques-uns des réglages de demi-teintes ne sont pas compatibles avec certaines combinaisons de **Qualité** et **Type de Média**.

Accentuation des couleurs (True2Life®)

La sélection de la case à cocher **Accentuation des couleurs (True2Life®)** active la fonction **True2Life®**. Cette fonction analyse l'image pour en améliorer la netteté, l'équilibre des blancs et la densité des couleurs. L'analyse peut prendre plusieurs minutes en fonction de la taille de l'image et des caractéristiques de votre ordinateur.

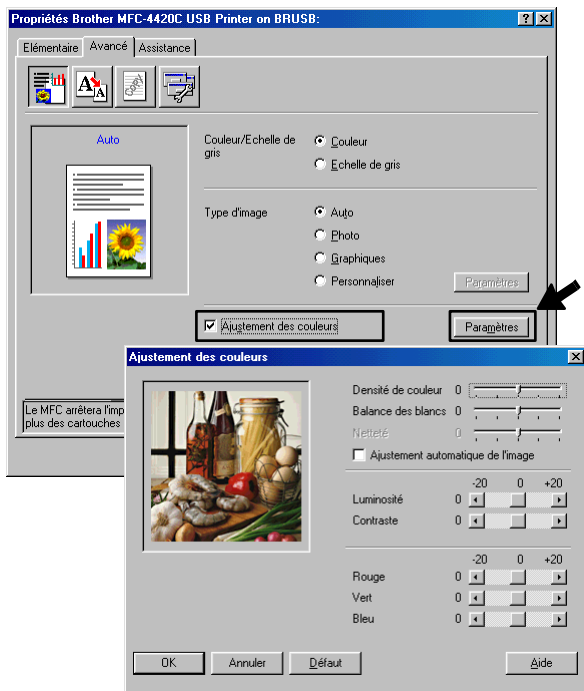

■ Densité de couleur

Ce paramètre vous permet de régler la quantité de couleur d'une image. Vous pouvez augmenter ou diminuer la quantité de couleur afin de rehausser l'aspect des images trop pâles ou délavées.

■ Balance des blancs

Ce paramètre vous permet de rectifier la teinte des zones blanches d'une image. L'éclairage, les réglages de l'appareil photo et d'autres influences affectent l'apparence des zones blanches d'une image. Celles-ci peuvent légèrement virer au rose, au jaune ou à toute autre couleur. L'équilibre des blancs vous permet de remédier à cet effet indésirable en restituant la pureté aux zones blanches.

■ **Netteté**

Ce réglage vous permet d'accentuer les détails d'une image. Le réglage de la netteté (précision) est comparable à la mise au point sur un appareil photo. Si l'image est hors mise au point et que les détails sont flous, rectifiez le niveau de netteté.

■ **Ajustement automatique de l'image**

La fonction **Ajustement automatique de l'image** permet de régler individuellement chaque paramètre d'image afin d'améliorer la qualité de l'image à imprimer et analyse les données des pixels environnants ou voisins dans le document original.

■ **Luminosité**

Ce paramètre règle la luminosité de la totalité de l'image. Pour éclaircir ou assombrir l'image, déplacez la barre de défilement vers la gauche ou la droite.

■ **Contraste**

Ce paramètre vous permet de régler le contraste de l'image. Les zones sombres deviendront plus sombres ; les zones claires, plus claires encore. Augmentez le contraste quand vous souhaitez rendre une image plus claire. Diminuez le contraste quand vous souhaitez assombrir une image.

■ **Rouge**

Augmente l'intensité de la couleur **rouge** afin de rendre l'image plus rouge.

■ **Vert**

Augmente l'intensité de la couleur **verte** afin de rendre l'image plus verte.

■ **Bleu**

Augmente l'intensité de la couleur **bleue** afin de rendre l'image plus bleue.

Mise à l'échelle

Vous pouvez modifier la taille de la zone d'impression de vos documents grâce à la fonction **Mise à l'échelle**.

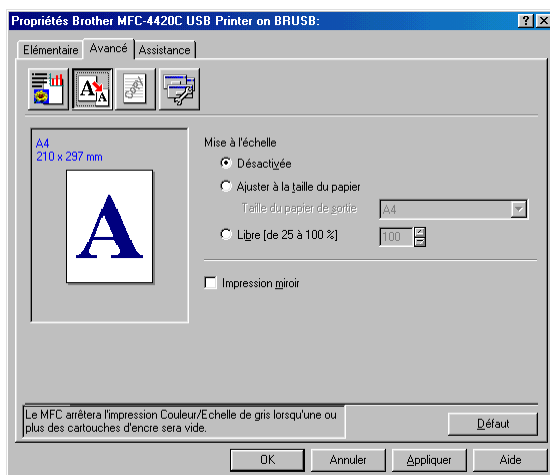

- Cochez **Désactivée** si vous souhaitez imprimer le document tel qu'il apparaît à l'écran.
- Cochez **Ajuster à la taille du papier**, si le format de votre document est inhabituel ou si vous disposez uniquement de papier au format standard.
- Cochez **Libre** si vous souhaitez réduire le format.
- Cochez **Impression miroir** pour inverser les données de la gauche vers la droite.

Filigrane

Vous avez la possibilité d'insérer un logo ou un texte sous forme de filigrane dans votre document. Pour ce faire, sélectionnez l'un des filigranes prédéfinis ou utilisez un des fichiers bitmap ou texte que vous avez créés.

Cochez **Utiliser filigrane**, puis sélectionnez le filigrane désiré.

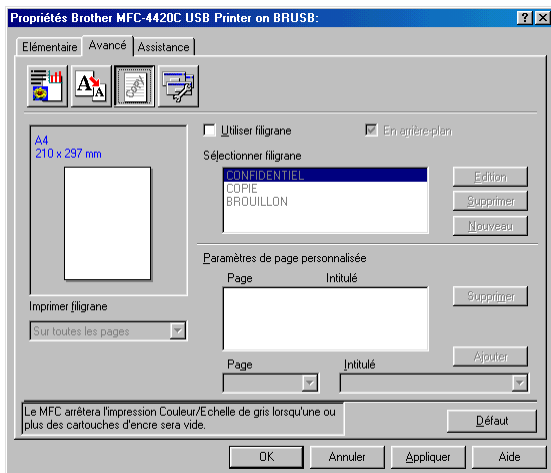

En arrière-plan

Cochez **En arrière-plan** avec le filigrane pour imprimer l'image filigrane à l'arrière-plan de votre document. Si cette option n'est pas sélectionnée, le filigrane sera imprimé sur le contenu de la page.

Texte détourné (Windows® 2000 Professional/XP uniquement)

Cochez **Texte détourné** si vous souhaitez uniquement imprimer un fileté du filigrane.

Imprimer filigrane

La fonction **Imprimer filigrane** vous offre les choix d'impression suivants :

- *Sur toutes les pages*
- *Sur la première page uniquement*
- *À partir de la deuxième page*
- *Personnalisé*

Style de filigrane

Vous pouvez changer la taille et la position du filigrane sur la page en sélectionnant le filigrane et en cliquant sur le bouton **Édition**. Pour ajouter un nouveau filigrane, cliquez sur le bouton **Nouveau** et sélectionnez **Texte** ou **Bitmap** dans la zone **Style de filigrane**.

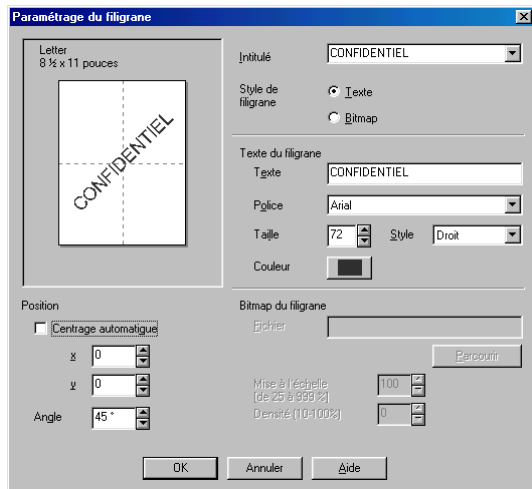

■ Texte du filigrane

Saisissez le texte du filigrane dans la zone **Texte** et sélectionnez la **police**, **la taille**, **la couleur** et le **style** souhaités.

■ Bitmap du filigrane

Saisissez le nom et l'emplacement de votre image bitmap dans la case **Fichier** ou **recherchez** l'emplacement du fichier. Vous pouvez aussi définir le taux de la mise à l'échelle de l'image.

■ Position

Ce réglage vous permet de déterminer la position du filigrane sur la page.

Options du périphérique

Permet de définir les fonctions de l'imprimante suivantes :

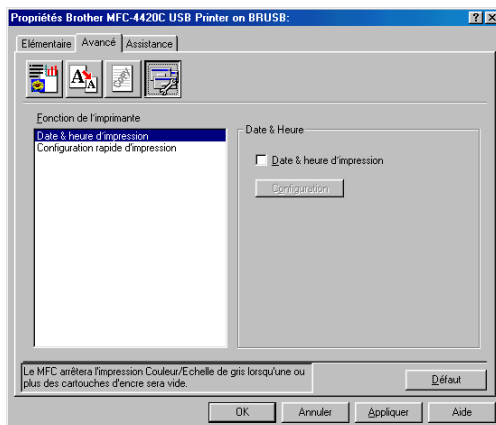

Date et heure d'impression

Cette fonction étant activée, la **date et heure d'impression** de l'horloge de votre ordinateur se seront imprimées sur les pages de votre document.

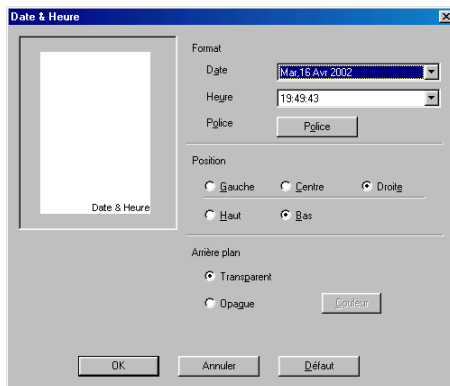

Cliquez sur le bouton **Configuration** afin de changer le format de la **date** et de l'**heure**, ainsi que la **position** et la **police**. Si vous désirez agrémenter la zone de la **date** et de l'**heure** d'un arrière-plan, sélectionnez **Opague**. Cette option active le bouton **Couleur** à l'aide duquel vous pouvez changer la couleur de l'arrière-plan.



La **date** et l'**heure** présentées dans la case de sélection montrent le format d'impression. La **date** et l'**heure** en cours, telles qu'elles se seront imprimées sur votre document, seront la date et l'heure enregistrées dans les paramètres de votre ordinateur.

Configuration rapide d'impression

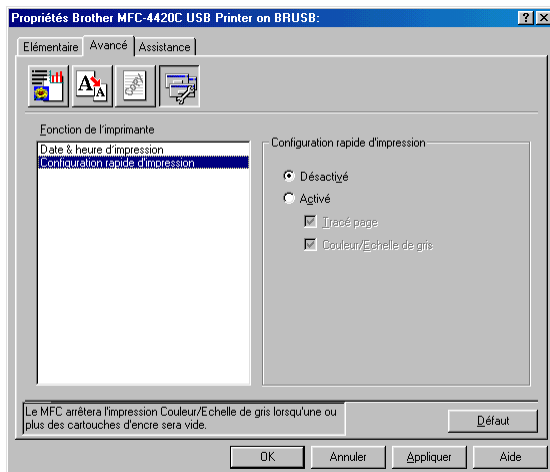

La fonction **Configuration rapide d'impression** vous permet de sélectionner rapidement les paramètres des pilotes. Pour afficher les paramètres, cliquez avec le bouton de la souris sur l'icône dans la barre de tâches. Cette fonction peut être réglée sur **ON (Activé)** ou **OFF (Désactivé)** à partir des **Options du périphérique**.

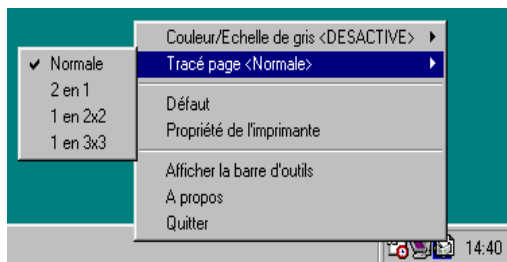

Onglet Assistance

L'onglet **Assistance** offre des informations sur la version du pilote et les paramètres. Vous y trouverez aussi des liens vers le **Centre de Solutions Brother** et le site Web des mises à jour des pilotes.

Cliquez sur l'onglet **Assistance** pour afficher l'écran suivant :

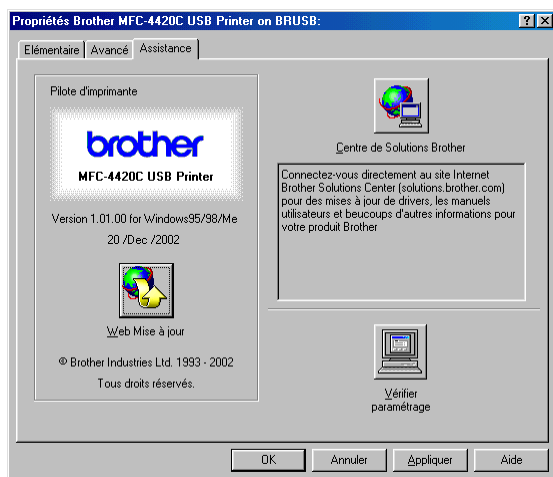

Centre de Solutions Brother

Le **Centre de Solutions Brother** est un site Web qui renferme des renseignements utiles sur votre produit Brother. Vous y trouverez également une rubrique appelée FAQ (foire aux questions), des guides d'utilisateur, des mises à jour de pilote et des conseils utiles à propos de l'utilisation de votre appareil.

Web Mise à jour

L'utilitaire de **Web Mise à jour** effectue des recherches sur le site Web de Brother pour trouver et télécharger automatiquement le pilote le plus récent pour votre imprimante.

Vérifier paramétrage

La zone de sélection **Vérifier paramétrage** affiche la liste des réglages actuels de votre pilote.

14 Numérisation sous Windows®



Les processus de numérisation et les pilotes diffèrent en fonction du système d'exploitation utilisé.

Pour Windows® 98/98SE/Me et 2000 Professional

Le MFC fait appel à un pilote compatible avec TWAIN pour numériser des documents à partir de vos applications. (Voir *Numérisation d'un document (Pour Windows® 98/98SE/Me et 2000 Professional)* sur la page 14-1 et *Compatibilité TWAIN* sur la page 14-1.)

Pour Windows® XP

Utilisez Windows® Imaging Acquisition (WIA) pour numériser des documents. (Voir *Numérisation d'un document (Pour Windows® XP uniquement)* sur la page 14-10.)



Pour ScanSoft®, PaperPort® et TextBridge® OCR

(Voir *Utilisation de ScanSoft® PaperPort® et de TextBridge® OCR* sur la page 14-20.)

Numérisation d'un document (Pour Windows® 98/98SE/Me et 2000 Professional)

Compatibilité TWAIN

La suite de logiciels Brother MFL-Pro Suite comporte un pilote de numérisation compatible avec TWAIN. Les pilotes TWAIN sont conformes au protocole universel standard qui permet la communication entre les numériseurs et les applications logicielles. Ainsi, vous pouvez numériser des images non seulement directement vers le visualiseur PaperPort® fourni avec le MFC de Brother, mais aussi directement vers des centaines d'applications logicielles qui prennent en charge le protocole TWAIN. Parmi ces applications, on retrouve des programmes populaires tels que Adobe® Photoshop®, Adobe® PageMaker®, CorelDraw® et bien d'autres encore.

Comment accéder au numériseur

- 1 Ouvrez l'application logicielle (ScanSoft® PaperPort®) pour numériser un document.
- 2 Sélectionnez **Numériser** dans le menu déroulant **Fichier** ou sélectionnez le bouton **Numériser**. La fenêtre **Numériser** apparaît dans le volet gauche.
- 3 Sélectionnez **TWAIN_32 Brother MFL Pro Scanner** dans la zone de liste déroulante **Numériser**.
- 4 Cliquez sur le bouton **Numériser**.

La boîte de dialogue **TWAIN_32 Paramétrage du Scanner Brother MFL-Pro** apparaîtra :

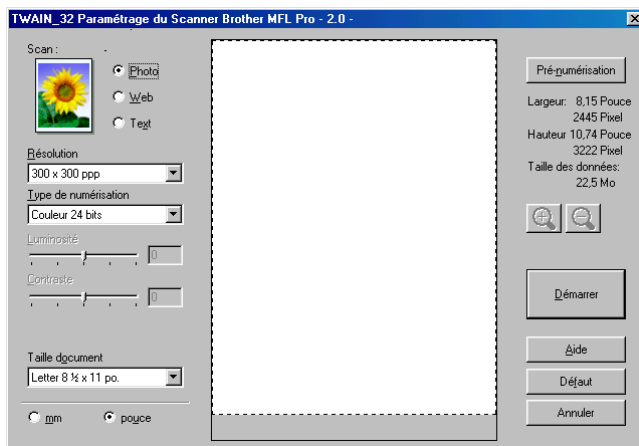

Numérisation d'un document vers le PC

Vous pouvez numériser une page entière

—OU—

une partie de la page (après en avoir effectué une prénumérisation au complet).

Numérisation d'une page entière

1 Placez le document original face vers le bas sur la vitre du numériseur.

2 Réglez les paramètres suivants, le cas échéant, dans la fenêtre

Numériseur :

- **Numériser (Type d'image)**
- **Résolution**
- **Type de numérisation**
- **Luminosité**
- **Contraste**
- **Taille du document**



Après avoir sélectionné le format du document, vous pouvez davantage réduire ou agrandir la zone de numérisation grâce à un cliquer-glisser du bouton gauche de la souris. Ce processus est nécessaire lorsque vous désirez recadrer une image avant de la numériser.

(Voir *Paramètres de la fenêtre Numériseur* sur la page 14-6.)

3 Cliquez sur le bouton **Démarrer** dans la fenêtre du numériseur.

Une fois la numérisation terminée, cliquez sur **Annuler** pour revenir à la fenêtre PaperPort®.

Prénumérisation pour le recadrement des images

Le bouton **Pré-numériser** permet de prévisualiser une image afin d'en supprimer les parties qui ne vous intéressent pas. Lorsque l'aperçu vous satisfait, cliquez sur le bouton **Démarrer** dans la fenêtre Numériseur pour numériser l'image.

- 1 Placez le document original face vers le bas sur la vitre du numériseur.

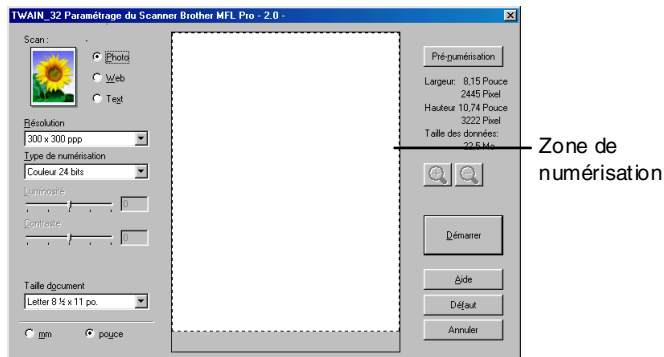



- 2 Sélectionnez les paramètres **Type d'image**, **Résolution**, **Type de numérisation**, **Luminosité**, **Contraste** et **Taille document**, selon vos besoins.
- 3 Dans la boîte de dialogue **TWAIN_32 Paramétrage du Scanner Brother MFL-Pro**, cliquez sur le bouton **Pré-numérisation**.
Le document entier sera numérisé vers le PC et apparaîtra dans la zone de numérisation.

- 4 Sélectionnez le segment à numériser à l'aide d'un cliquer-glisser du bouton gauche de la souris.



Zone de numérisation

 Vous pouvez agrandir le segment sélectionné afin d'en vérifier les détails. Pour cela, appuyez sur . Si vous désirez sélectionner un autre segment, utilisez  pour annuler l'image.

- 5 Cliquez sur **Démarrer**.

Cette fois-ci, seule la zone sélectionnée du document apparaîtra dans la fenêtre PaperPort® (ou la fenêtre de votre application logicielle).

- 6 Pour affiner l'image, servez-vous des options proposées dans la fenêtre PaperPort®.

Paramètres de la fenêtre Numériseur

Numériser (Type d'image)

Sélectionnez le type d'image de sortie, soit **Photo**, **Web** ou **Text**. La **Résolution** et le **Type de numérisation** seront modifiés pour chaque paramètre par défaut.

Les paramètres par défaut sont les suivants :

Type d'image		Résolution	Type de numérisation
Photo	Sélectionnez ce paramètre pour numériser des images photo.	<i>300 x 300 ppp</i>	<i>Couleur 24 bits</i>
Web	Sélectionnez ce paramètre pour joindre l'image numérisée aux pages Web.	<i>100 x 100 ppp</i>	<i>Couleur 24 bits</i>
Text	Sélectionnez ce paramètre pour numériser des documents texte.	<i>200 x 200 ppp</i>	<i>Noir & Blanc</i>

Résolution

Vous avez la possibilité de modifier la résolution de numérisation dans la zone déroulante **Résolution**. Plus le taux de la résolution est élevé, plus la netteté de l'image s'en trouve améliorée. Toutefois, les images à haute résolution nécessitent plus d'espace mémoire, et le transfert des données se fait moins rapidement. Le tableau suivant présente les résolutions et les couleurs parmi lesquelles choisir.

Résolution	Noir & Blanc/Gris (Error Diffusion)	256 couleurs	Gris véritable/ Couleur 24 bits
<i>100 x 100 ppp</i>	Oui	Oui	Oui
<i>150 x 150 ppp</i>	Oui	Oui	Oui
<i>200 x 200 ppp</i>	Oui	Oui	Oui
<i>300 x 300 ppp</i>	Oui	Oui	Oui
<i>400 x 400 ppp</i>	Oui	Oui	Oui
<i>600 x 600 ppp</i>	Oui	Oui	Oui
<i>1200 x 1200 ppp</i>	Oui	Non	Oui
<i>2400 x 2400 ppp</i>	Oui	Non	Oui
<i>4800 x 4800 ppp</i>	Oui	Non	Oui
<i>9600 x 9600 ppp</i>	Oui	Non	Oui

Type de numérisation

- Noir & Blanc:** Définissez le type de numérisation sur *Noir & Blanc* pour les documents refermant du texte ou des dessins.
- Niveaux de gris:** Définissez le type de numérisation sur *Gris* ou *Gris véritable* pour les images photo.
- Couleurs:** Définissez :
256 couleurs, pour la numérisation de 256 couleurs maximales ou *Couleur 24 bits* pour la numérisation de 16,8 millions de couleurs maximales.
Bien que les fichiers d'image en *Couleur 24 bits* vous offrent l'avantage de la meilleure restitution chromatique possible, ils comportent l'inconvénient d'occuper trois fois plus d'espace mémoire que les fichiers créés en mode 256 couleurs.

Luminosité

Rectifiez ce paramètre (compris entre -50 et 50) de façon à améliorer le plus possible l'aspect de vos images. La valeur par défaut est réglée sur '0', ce qui représente la 'moyenne'.

Pour modifier le niveau de luminosité, déplacez la barre de défilement vers la droite pour éclaircir ou vers la gauche pour assombrir. Au lieu de glisser la barre de défilement, vous pouvez insérer la valeur souhaitée dans la case prévue à cet effet.

Si l'image numérisée est trop claire, diminuez la valeur de luminosité et recommencez la numérisation. Si l'image numérisée est trop sombre, augmentez la valeur de luminosité et refaites la numérisation.



Uniquement disponible lorsque *Noir & Blanc* ou *Gris* est sélectionné.

Contraste

Ce paramètre peut être modifié seulement lorsque vous avez sélectionné un des réglages de niveaux de gris. Il n'est pas disponible lorsque les réglages *Noir & blanc* et *Couleur* sont sélectionnés comme *Type de numérisation*.

Pour augmenter ou diminuer le niveau de contraste, déplacez la barre de défilement soit vers la gauche ou vers la droite. L'augmentation permet d'accentuer les zones sombres et claires de l'image, alors que la diminution révèle davantage de détails dans les zones grises. Au lieu de glisser la barre de défilement, vous pouvez insérer la valeur souhaitée dans la case prévue à cet effet.

Taille document

Affectez au format du document une des valeurs suivantes :

- *Lettre 8 1/2 x 11 po.*
- *A4 210 x 297 mm*
- *A5 148 x 210 mm*
- *B5 182 x 257 mm*
- *Exécutif 7 1/4 x 10 1/2 po.*
- *Carte de visite*
- *Photo 3.5 x 5 po. (9 x 13 cm)*
- *Photo 5 x 7 po. (13 x 18 cm)*
- *APS C 4 x 6 po. (10 x 15 cm)*
- *Format personnalisé (réglable par l'utilisateur de 0,35 x 0,35 po à 8,5 x 11,69 po.)*

Pour numériser des photographies ou des cartes de visite, sélectionnez le format du document en question, puis posez le document face vers le bas au centre de la vitre du numériseur.

Lors de la numérisation de photographies ou d'autres images que vous souhaitez intégrer dans un traitement de texte ou une application graphique, expérimentez un peu avec le contraste et la résolution pour découvrir les réglages qui correspondent le mieux à vos besoins.

Si vous avez sélectionné le champ *Format personnalisé* en tant que format, la boîte de dialogue **Taille document origine** apparaît.

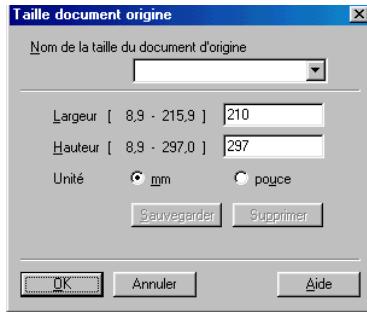

Indiquez les paramètres nom, largeur et hauteur du document.

Vous avez le choix entre "**mm**" ou "**pouce**" pour indiquer la **largeur** et la **hauteur**.



Vous pouvez visualiser à l'écran le format réel du papier sélectionné.

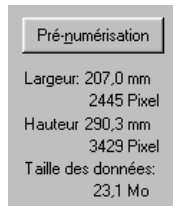

- **Largeur:** affiche la largeur de la zone à numériser
- **Hauteur:** affiche la hauteur de la zone à numériser
- **Taille des données:** affiche la taille approximative des données, calculée en format bitmap. La taille diffère en fonction du format du fichier choisi (p. ex., JPEG).

Numérisation d'un document (Pour Windows® XP uniquement)

Compatible WIA

Windows® XP utilise Windows Image Acquisition (WIA) pour numériser des images depuis le MFC. Vous pouvez numériser des images directement vers le visualiseur PaperPort® fourni avec le MFC ou encore numériser des images directement dans une autre application logicielle pouvant prendre en charge le protocole de numérisation WIA ou TWAIN.

Comment accéder au numériseur

1 Ouvrez votre application logicielle pour numériser un document.



Les instructions sur la numérisation présentées dans ce guide concernent la numérisation à l'aide du logiciel ScanSoft® PaperPort® 8.0. Les étapes pour numériser à partir d'une autre application peuvent varier.

2 Sélectionnez **Numériser** dans le menu déroulant **Fichier** ou sélectionnez le bouton **Numériser**.

La fenêtre **Numériser** apparaît dans le volet gauche.

3 Sélectionnez le numériseur utilisé dans la zone déroulante **Numériseur**. La boîte de dialogue Numériser apparaîtra :

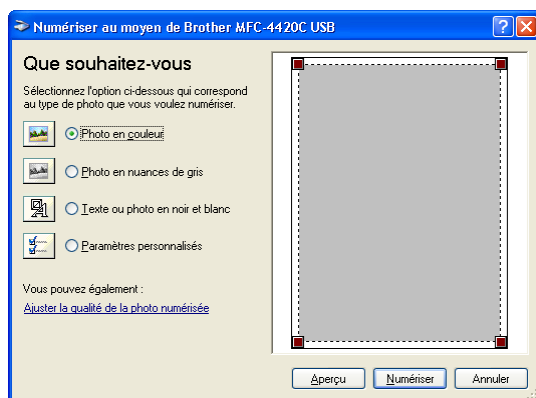

Numérisation d'un document

- 1 Placez le document original face vers le bas sur la vitre du numériseur.

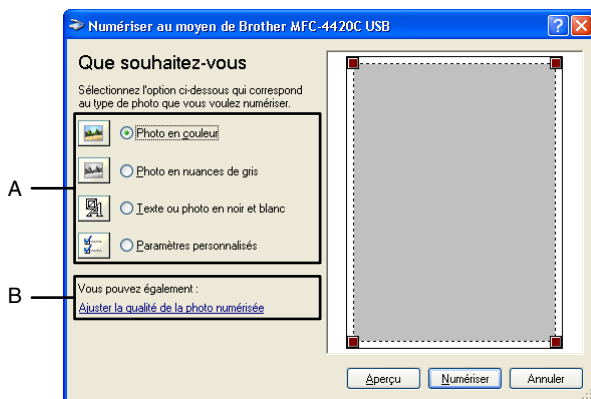

- 2 Sélectionnez le type d'image (A).
- 3 Si vous souhaitez recourir aux paramètres avancés, cliquez sur **Ajuster la qualité de la photo numérisée** (B). Vous pouvez sélectionner **Luminosité**, **Contraste**, **Résolution** et **Type de photo** dans la case **Propriétés avancées**. Cliquez sur le bouton **OK** pour valider les paramètres choisis.

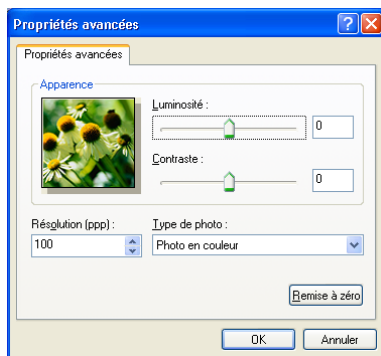

La résolution de numérisation maximale que vous pouvez sélectionner est de 1200 x 1200 ppp. Pour sélectionner des résolutions de numérisation supérieures, vous pouvez vous servir de l'Utilitaire du numériseur de Brother. (Voir *Utilitaire du numériseur de Brother* sur la page 14-14.)

- 4 Pour lancer la numérisation de votre document, cliquez sur le bouton **Numériser** dans la boîte de dialogue Numériser.

Prénumérisation pour le recadrement des images

Le bouton **Aperçu** permet de prévisualiser une image pour en supprimer des parties qui ne vous intéressent pas. Lorsque l'aperçu vous satisfait, cliquez sur le bouton **Numériser** dans la fenêtre Numériser pour numériser l'image.

- 1 Placez le document original face vers le bas sur la vitre du numériseur.

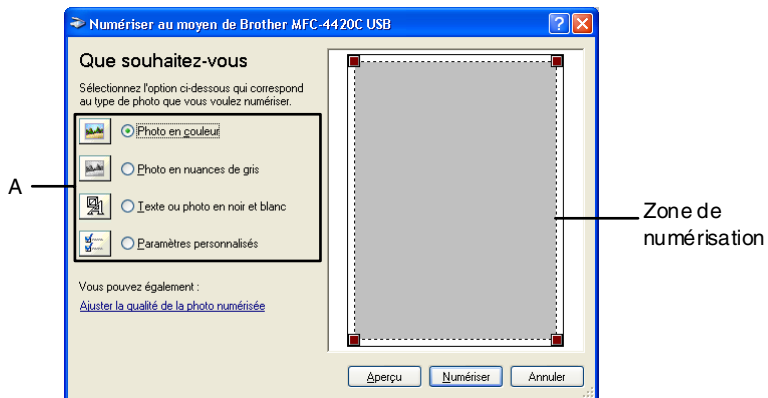

- 2 Sélectionnez le type d'image (A).
- 3 Dans la boîte de dialogue Numériser, cliquez sur le bouton **Aperçu**. Le document entier sera numérisé vers le PC et apparaîtra dans la zone de numérisation.
- 4 Sélectionnez la partie à numériser en cliquant avec le bouton gauche de la souris sur les coins (cases) et faisant glisser l'ensemble sur la zone.

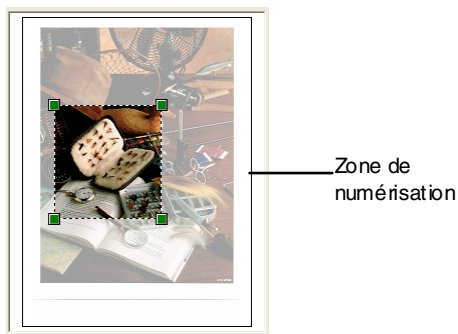

- 5 Si vous souhaitez recourir aux réglages avancés, cliquez sur **Type d'image** dans **Ajuster la qualité de la photo numérisée (B)**. Vous pouvez sélectionner **Luminosité**, **Contraste**, **Résolution** et **Type de photo** depuis l'onglet **Propriétés avancées**. Cliquez sur le bouton **OK** pour valider les paramètres choisis.

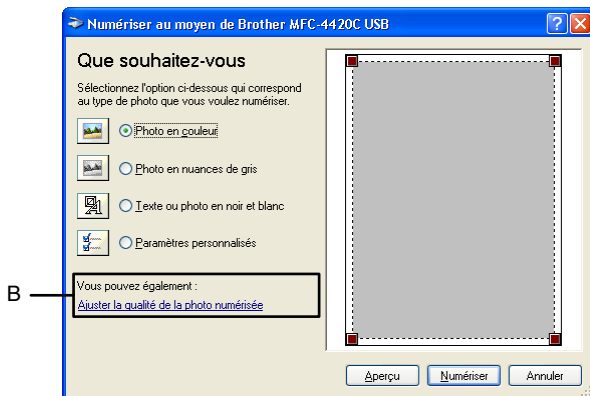

- 6 Pour lancer la numérisation de votre document, cliquez sur le bouton **Numériser** dans la boîte de dialogue Numériser. Cette fois-ci, seule la zone sélectionnée du document apparaîtra dans la fenêtre PaperPort® (ou la fenêtre de votre application logicielle).

Utilitaire du numériseur de Brother

L'utilitaire du numériseur de Brother est utilisé pour configurer le pilote du numériseur pour des résolutions supérieures à 1200 ppp.

Pour exécuter l'utilitaire :

sélectionnez le module **Utilitaire du numériseur** situé dans le menu **Démarrer/Programmes/Brother/Brother MFL Pro Suite**.



La numérisation à des résolutions supérieures à 1200 ppp peut être problématique dans certaines applications de numérisation.

Utilisation de la touche Numériser

Vous pouvez utiliser la touche **Numériser à** située dans le panneau de commande pour numériser des documents vers vos logiciels de traitement de texte, de graphisme ou de messagerie électronique. L'avantage de la touche **Numériser à** réside dans le fait qu'elle vous épargne les clics de souris requis pour numériser des documents depuis votre ordinateur.

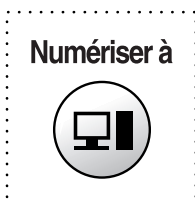

 Dans le cas d'un ordinateur Macintosh®, la touche **Numériser à** ne sera opérationnelle qu'avec la fonction Numérisation vers une carte mémoire.



Pour les commandes de numériser vers la messagerie électronique, numériser vers une image, numériser/OCR et numériser vers fichier uniquement

Pour pouvoir recourir à la touche **Numériser à** du panneau de commande, assurez-vous que le MFC soit raccordé à un ordinateur qui tourne sous Windows® et que les pilotes de Brother compatibles avec votre version de Windows® ont été installés.

Une fois que vous êtes prêt à utiliser la touche **Numériser à**, assurez-vous que l'application du Brother Control Center s'exécute sur votre ordinateur. Pour des détails sur la configuration des boutons du Control Center pour lancer l'application de votre choix à l'aide de la touche **Numériser à**, reportez-vous au chapitre approprié :

- Pour Windows® 98/98SE/Me et 2000 Professional, voir *Utilisation du Brother Control Center sous Windows® 98/ 98SE/Me/2000 Professional* sur la page 15-1.
- Pour Windows® XP, voir *Utilisation du Brother SmartUI Control Center sous Windows®* sur la page 16-1.

Numériser vers la messagerie électronique

Vous pouvez numériser soit un document en noir et blanc ou un document couleur sous la forme d'une pièce jointe vers votre logiciel de messagerie électronique (ou courriel). Il vous est possible de modifier la configuration de la touche **Numériser à**. (Voir *Numériser vers la messagerie électronique* sur la page 15-7 en 15-8.) (Pour Windows® XP : Voir *Section du matériel : Modification de la configuration du bouton de numérisation* sur la page 16-5 en 16-13.)

- 1 Placez le document original face vers le bas sur la vitre du numériseur.
- 2 Appuyez sur la touche **Numériser à**.
- 3 Appuyez sur  pour sélectionner NUMÉRISER COURRIEL. Appuyez sur **Menu/Régler**.

Le MFC numérise le document, crée une pièce jointe et lance votre logiciel de messagerie électronique pour afficher le nouveau message qui doit être pourvu d'une adresse.

Numériser une image

Vous pouvez numériser une image couleur vers votre logiciel de graphisme pour visualiser l'image et y apporter des retouches. Il vous est possible de modifier la configuration de la touche **Numériser à**. (Voir *Numériser vers la messagerie électronique* sur la page 15-7 en 15-8.) (Pour Windows® XP : Voir *Section du matériel : Modification de la configuration du bouton de numérisation* sur la page 16-5 en 16-13.)

- 1 Placez le document original face vers le bas sur la vitre du numériseur.
- 2 Appuyez sur la touche **Numériser à**.
- 3 Appuyez sur  pour sélectionner NUMÉRISER IMAGE. Appuyez sur **Menu/Régler**.

Le MFC démarre alors l'opération de numérisation.

Numériser/ROC

Si votre document est composé de texte, utilisez ScanSoft® TextBridge® pour convertir le document en un fichier texte, lequel vous pouvez ensuite afficher et modifier dans votre logiciel de traitement de texte (texteur). Il vous est possible de modifier la configuration de la touche **Numériser à**. (Voir *Numériser vers la messagerie électronique* sur la page 15-7 en 15-8.) (Pour Windows® XP : Voir *Section du matériel : Modification de la configuration du bouton de numérisation* sur la page 16-5 en 16-13.)

- 1 Placez le document original face vers le bas sur la vitre du numériseur.
- 2 Appuyez sur la touche **Numériser à**.
- 3 Appuyez sur  pour sélectionner NUMÉRISER / ROC.
Appuyez sur **Menu/Régler**.
Le MFC démarre alors l'opération de numérisation.

Numériser vers fichier

Vous pouvez numériser soit un document en noir et blanc ou un document couleur vers votre ordinateur et l'enregistrer comme fichier dans le dossier sélectionné. Le type de fichier et le dossier spécifique sont basés sur les paramètres sélectionnés dans l'écran Numériser vers fichier du Brother MFL-Pro Control Center. (Voir *Numéris. vers fichier* sur la page 15-5.) (Pour Windows® XP : Voir *Section du matériel : Modification de la configuration du bouton de numérisation* sur la page 16-5 en 16-13.)

- 1 Placez le document original face vers le bas sur la vitre du numériseur.
- 2 Appuyez sur la touche **Numériser à**.
- 3 Appuyez sur  pour sélectionner NUMÉR. FICHER.
Appuyez sur **Menu/Régler**.
Le MFC démarre alors l'opération de numérisation.



Numérisation vers une carte de mémoire





Vous pouvez numériser des documents en noir et blanc ou couleur vers une carte mémoire. Les documents en noir et blanc seront enregistrés au format de fichier TIFF (*.TIF). Les documents couleur peuvent être enregistrés au format PDF (*.PDF) ou JPEG (*.JPG). Le paramètre par défaut est réglé sur COULEUR STD. Le format du fichier par défaut est PDF. Les noms de fichier sont définis par défaut selon la date en cours. Par exemple, la cinquième image numérisée le 1er juillet 2002 serait appelée 07010205.PDF. Vous pouvez modifier la couleur, la qualité et le nom du fichier à votre gré.

Qualité	Format du fichier sélectionnable	Format de fichier par défaut
N/B STD (STANDARD)	TIFF	TIFF
N/B FIN (bonne qual.)	TIFF	TIFF
COULEUR STD (STANDARD)	JPEG/PDF	PDF*
COULEUR FIN (bonne qual.)	JPEG/PDF	PDF*
COULEUR SUP.FIN (très bonne qual.)	JPEG/PDF	PDF*



Vous pouvez choisir le format de fichier par défaut pour vos fichiers couleur dans le **Menu, 4, 6**. (Voir *Modification du format de fichier couleur par défaut* sur la page 14-19.)

- 1 Insérez dans votre MFC une carte de mémoire, telle que SmartMedia®, CompactFlash® ou Memory Stick®.
- ⊘ Pendant que le témoin DEL du MFC clignote, veillez à ne pas retirer la carte mémoire sous peine de l'endommager.
- 2 Placez le document original face vers le bas sur la vitre du numériseur.
- 3 Appuyez sur **Numériser à**.
- 4 Appuyez sur  pour sélectionner NUMÉRISE CARTE. Appuyez sur **Menu/Régler**.
- 5 Appuyez sur  afin de sélectionner DÉBUTER NUMÉRIS. Appuyez sur **Menu/Régler**. Le MFC se met à numériser.
—OU—
Appuyez sur  pour sélectionner CHANGER QUALITÉ afin de modifier la qualité.
Appuyez sur **Menu/Régler**. Passez à l'étape 6
—OU—
Sélectionnez CHANGER NOM FICH pour modifier le nom du fichier.
Appuyez sur **Menu/Régler**. Passez à l'étape 7.

- 6** Appuyez sur  afin de sélectionner la qualité souhaitée.
Appuyez sur **Menu/Régler**.
Si vous avez sélectionné COULEUR STD, COULEUR FIN (bonne qual.) ou COULEUR SUP. FIN (très bonne qual.), appuyez sur  pour sélectionner le format de fichier (PDF ou JPEG).
Appuyez sur **Menu/Régler**.
—OU—
Afin de lancer la numérisation, appuyez sur  pour sélectionner DÉBUTER NUMÉRIS.
Appuyez sur **Menu/Régler**.
—OU—
Pour changer le nom du fichier, passez à l'étape 7.
- 7** Si vous avez sélectionné CHANGER NOM FICH, appuyez sur **1** pour sélectionner 1. CHANG.
Saisissez le nom du fichier à l'aide du clavier de composition.
Appuyez sur **Menu/Régler**. (Seuls les six premiers chiffres peuvent être modifiés.)
Appuyez sur  afin de sélectionner DÉBUTER NUMÉRIS.
Appuyez sur **Menu/Régler**.



Lorsque le MFC a terminé de numériser la page, l'écran ACL affiche :
Insérez la page suivante à numériser, puis appuyez sur **Menu/Régler**.
—OU—
Appuyez sur **Numériser à** afin de sortir.

SUIV:APP RÉGLER FIN:APPUY NUMÉR

Modification du format de fichier couleur par défaut

- 1** Appuyez sur **Menu/Régler, 4, 6**.
2 Appuyez sur  afin de sélectionner PDF ou JPEG.
Appuyez sur **Menu/Régler**.
3 Appuyez sur **Arrêt/Sortie**.

SAISIAPHOTO 6.NUMÉRISÉ CARTE

Utilisation de ScanSoft® PaperPort® et de TextBridge® OCR

ScanSoft® PaperPort® est un logiciel de gestion de documents spécialement conçu pour Brother. Servez-vous de PaperPort® pour afficher les documents numérisés.

PaperPort® intègre un système de classement perfectionné et facile à utiliser, qui vous aide à organiser vos graphiques et vos documents texte. Il vous permet de regrouper ou d'"empiler" des documents de divers formats en vue de leur impression, transmission par télécopieur ou classement.

Vous pouvez accéder à ScanSoft® PaperPort® par le groupe de programmes ScanSoft® PaperPort®.

Reportez-vous à la documentation sur l'utilisation de la suite de logiciels MFL-Pro Suite contenu sur le CD-ROM.

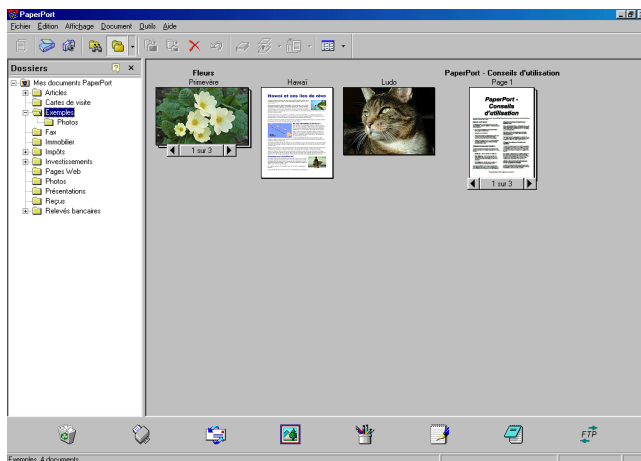

Le Guide d'utilisation complet de ScanSoft® PaperPort®, ainsi que de ScanSoft® TextBridge® OCR se trouve dans la documentation en ligne du CD-ROM.

Le présent chapitre n'est qu'une introduction aux fonctions de base.

Lors de l'installation de MFL-Pro Suite, l'installation de ScanSoft® PaperPort® pour Brother et de ScanSoft® TextBridge® OCR se fait en même temps.



Si vous utilisez Windows® XP ou Windows® 2000 Professional, il est conseillé d'ouvrir la session en tant qu'administrateur.

Affichage des éléments

ScanSoft® PaperPort® propose deux modes de visualisation :

La **Vue Bureau** affiche des timbres-poste, c'est-à-dire un petit graphique représentant chaque élément sur un bureau ou dans un dossier.

Les éléments du dossier sélectionné apparaissent sur le bureau PaperPort®. Les éléments PaperPort® (fichiers portant l'extension MAX) et "non PaperPort®" (fichiers créés dans d'autres applications) peuvent être visualisés à l'écran. Les éléments "non PaperPort®" comportent une icône indiquant l'application native. De même, les éléments "non PaperPort®" sont représentés par un timbre-poste rectangulaire et non par une image réelle.

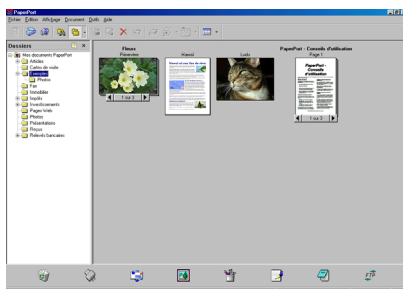

La Vue bureau affiche les éléments sous forme de timbres-poste

La **Vue page** affiche le gros plan d'une page unique. Pour ouvrir un élément PaperPort®, cliquez deux fois dessus.

Pour ouvrir un élément "non PaperPort®", cliquez également deux fois dessus, pourvu que son application native soit installée sur votre ordinateur.

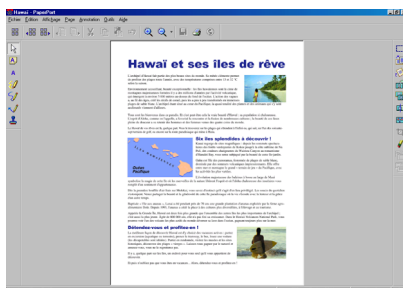

La Vue page affiche chaque élément en pleine page

Organisation des éléments dans des dossiers

PaperPort® intègre un système de classement convivial destiné au rangement de vos éléments. Ce système consiste en dossiers et en éléments qui peuvent être affichés dans la **Vue bureau** par un simple clic de souris. Ces éléments peuvent être des éléments PaperPort® ou des éléments "non PaperPort®" :

- Les dossiers sont organisés suivant une structure "arborescente" à l'intérieur du dossier Vue.
Servez-vous de cette structure pour sélectionner les dossiers et afficher leurs éléments dans la Vue bureau.
- Vous pouvez déposer un élément dans un dossier par un simple glisser-déplacer.
Lorsque le dossier est mis en surbrillance, relâchez le bouton de la souris pour y déposer l'élément.
- Les dossiers peuvent être "imbriqués" — c'est-à-dire les dossiers sont stockés à l'intérieur d'un autre dossier qui, lui à son tour, est stocké dans un autre dossier et ainsi de suite.
- Quand vous cliquez deux fois sur un dossier, ses éléments (fichiers MAX PaperPort® et fichiers "non Paperport®") apparaissent sur le bureau.
- **Vous avez également le choix d'utiliser l'Explorateur Windows® pour gérer les dossiers et les éléments qui se trouvent dans la Vue bureau.**

Liens rapides vers d'autres applications

ScanSoft® PaperPort® peut reconnaître un grand nombre d'applications sur votre ordinateur et créer un "lien de tâches" vers celles-ci.

La barre Envoyer vers en bas de la Vue bureau présente les icônes des applications liées.

Pour faire appel à un lien, faites glisser un élément sur l'icône qui représente l'application que vous souhaitez lancer. Un exemple d'usage typique de la barre Envoyer serait la sélection d'un élément à télécopier.

Cet échantillon de la barre Envoyer vers représente plusieurs applications dotées d'un lien vers PaperPort®.



Dans l'éventualité où PaperPort® ne serait pas capable de reconnaître l'une des applications sur votre ordinateur, vous pourriez manuellement créer un lien grâce à la commande **Ajouter dans la barre Envoyer vers...**

(Pour plus de détails à ce sujet, reportez-vous à PaperPort® dans la documentation en ligne du CD-ROM)

ScanSoft® TextBridge® OCR vous permet de convertir un texte image en un texte éditable

Logiciel créé par :



ScanSoft® TextBridge® OCR s'installe automatiquement avec PaperPort® sur votre ordinateur lors de l'installation de MFL-Pro Suite.

ScanSoft® PaperPort® vous permet de convertir rapidement le texte d'un élément ScanSoft® PaperPort® (qui est plutôt une image de texte) en un texte éditable dans un logiciel de traitement de texte.

PaperPort® utilise soit le logiciel de reconnaissance optique des caractères ScanSoft® TextBridge® fourni avec PaperPort®

—OU—

PaperPort® qui a recours à votre application OCR (ROC) si celle-ci a déjà été installée. Vous pouvez convertir la totalité de l'élément ou, grâce à la commande **Copier le texte**, vous pouvez sélectionner seulement une partie du texte à convertir.

Pour lancer l'application OCR (ROC) intégrée à PaperPort®, faites un glisser-déplacer de l'élément concerné sur l'icône qui représente le lien vers le logiciel de traitement de texte voulu. Toutefois, si vous le préférez, vous avez la liberté d'utiliser votre propre application OCR.



Importation des éléments d'une autre application

Outre la numérisation d'éléments, vous avez la possibilité d'intégrer des éléments dans PaperPort® pour ensuite les convertir en fichiers PaperPort® (MAX). Pour ce faire, choisissez une des deux méthodes :

- Impression dans Vue bureau à partir d'une autre application, telle que Microsoft Excel ;
- Importation de fichiers enregistrés dans d'autres formats de fichier, tel que Windows® Bitmap (BMP) ou Tag Image File Format (TIFF).

Exportation des éléments dans d'autres formats

Vous avez la possibilité d'exporter ou d'enregistrer des éléments PaperPort® dans divers formats de fichier populaires, tels que BMP, JPEG, TIFF ou auto-affichage.

Par exemple, pour créer un fichier destiné à un site Web, exportez-le sous forme de fichier JPEG. La plupart des images affichées sur un très grand nombre de sites Web sont enregistrées en format JPEG.

Exportation d'un fichier image

- 1** Sélectionnez la commande Enregistrer sous dans le menu déroulant Fichier de la fenêtre PaperPort®. La boîte de dialogue Enregistrer sous "XXXXX" apparaîtra.
- 2** Sélectionnez le lecteur et le répertoire où vous souhaitez enregistrer le fichier.
- 3** Entrez le nouveau nom de fichier et choisissez le type de fichier ou encore sélectionnez un nom dans la zone de texte Nom de fichier. (Pour effectuer votre choix, faites défiler la liste des répertoires et des noms de fichier.)
- 4** Cliquez sur le bouton OK pour enregistrer votre fichier ou cliquez sur Annuler pour revenir à PaperPort® sans l'enregistrer.



Désinstallation de PaperPort® et de ScanSoft® TextBridge

Pour Windows® 98/98SE et Windows® Me :

Sélectionnez **Démarrer, Paramètres, Panneau de configuration, Ajout/Suppression de programmes** et l'onglet **Installer/Désinstaller**.

Sélectionnez **Extensions Brother pour Paperport**, puis cliquez sur le bouton **Ajouter/Supprimer**.

Sélectionnez **PaperPort® 8.0 SE** dans la liste qui apparaît à l'écran et cliquez sur le bouton **Ajouter/Supprimer**.

Pour Windows® 2000 Professional :

Sélectionnez **Démarrer, Paramètres, Panneau de configuration** et **Ajout/Suppression de programmes**.

Sélectionnez **Brother Extensions pour Paperport** et cliquez sur le bouton **Modifier/Supprimer**.

Sélectionnez **PaperPort® 8.0 SE** dans la liste qui apparaît à l'écran et cliquez sur le bouton **Modifier**.

Pour Windows® XP :

Sélectionnez **Démarrer, Panneau de configuration, Ajout/Suppression de programmes**. Ensuite, sélectionner l'icône **Modifier ou supprimer des programmes**.

Sélectionnez **PaperPort® 8.0 SE** dans la liste qui apparaît à l'écran et cliquez sur le bouton **Modifier**.

15 Utilisation du Brother Control Center sous Windows® 98/98SE/Me/2000 Professional



- Si vous utilisez Windows® 2000 Professional, nous vous recommandons d'ouvrir la session en tant qu'administrateur.

Brother MFL-Pro Control Center

Le Brother Control Center est un utilitaire qui apparaît à l'écran de l'ordinateur chaque fois que vous cliquez avec le bouton droit de la souris sur l'icône du Control Center  dans la barre des tâches et sélectionnez **Afficher**. Il vous est possible de modifier la configuration de la touche **Numériser à** sur votre MFC. Par exemple, vous pouvez modifier les paramètres (réglages) de numérisation, comme la résolution, le mode de couleur et l'application.

- Pour de l'information sur la touche **Numériser à**, Voir *Utilisation de la touche Numériser* sur la page 14-15.





Chargement automatique du Brother Control Center

Le Control Center est chargé à chaque démarrage de Windows®.



Lorsque le Control Center est chargé, l'icône Control Center  apparaît sur la barre de tâches.

Si le chargement automatique du Control Center ne vous convient pas, désactivez la commande Chargement automatique (AutoLoad).

 Si l'icône Control Center  n'apparaît pas dans la barre des tâches, il vous faudra la lancer.

Double-cliquez sur l'icône SmartUI  sur le bureau ou sur le menu **Démarrer**, sélectionnez **Programmes**, **ScanSoft PaperPort 8.0**, puis cliquez sur **Brother SmartUI POPUP**.

Désactiver le Chargement automatique

- 1 Cliquez avec le bouton gauche de la souris sur l'icône Control Center , puis cliquez sur **Afficher**.
- 2 Quand la fenêtre Control Center apparaît, cliquez avec le bouton gauche de la souris sur le bouton "**Configuration**"  du Control Center.

Une boîte de dialogue apparaît :

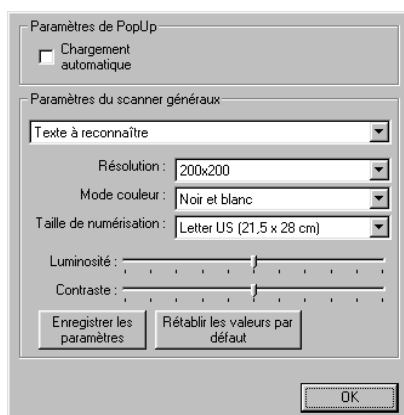

- 3 Désélectionnez la case contextuelle "**Chargement automatique**".



Caractéristiques du Brother Control Center

Configuration automatique

Lors du processus d'installation, le Control Center vérifie votre système afin de configurer les applications par défaut destinées à la messagerie électronique, au traitement de texte et au visualiseur/éditeur de graphiques.

Par exemple, si vous utilisez Outlook comme logiciel de messagerie électronique par défaut, le Control Center créera automatiquement un lien et un bouton de numérisation pour Outlook.

Vous pouvez changer les applications par défaut. Cliquez avec le bouton droit de la souris sur le bouton approprié du Control Center pour afficher *Configurations*, puis cliquez dessus. Sélectionnez une autre application.

Par exemple, vous pouvez remplacer le bouton de numérisation dans MS Word Pad  par le bouton de numérisation dans MS Word  en modifiant l'application listée pour le logiciel de traitement de texte.



Opérations clé de numérisation

Numéris. vers fichier—permet de numériser directement un document vers un fichier sur votre ordinateur. Vous pouvez choisir le type de fichier et le répertoire pour le document numérisé.

Numériser vers la messagerie électronique—permet de numériser directement un document image ou texte sous forme de pièce jointe standard vers un logiciel de messagerie électronique. Vous pouvez choisir le type de fichier et la résolution de la pièce jointe.

Numériser/ROC (traitement de texte)—permet de numériser un document texte, d'utiliser le logiciel de reconnaissance optique de caractères ScanSoft TextBridge (OCR) et d'insérer le texte original (sans image) dans un fichier de traitement de texte. Vous pouvez choisir l'application de traitement de texte (texteur) qui vous convient le mieux, telle que Word Pad, MS Word, Word Perfect, etc.

Numériser une image—permet de numériser une image directement vers n'importe quel visualiseur/éditeur de graphiques. Vous pouvez sélectionner un logiciel de graphisme tel que Microsoft Paint ou Corel PhotoPaint.

Numéris. vers fichier

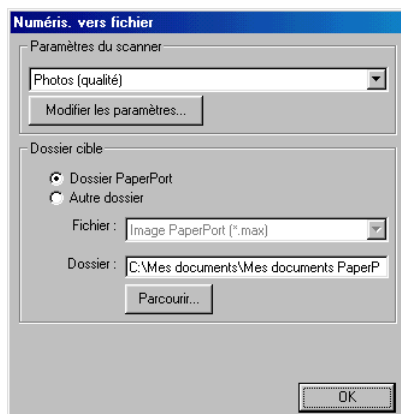

Pour accéder à l'écran de configuration de numérisation vers le fichier

- 1 Dans la barre des tâches, cliquez avec le bouton droit de la souris sur l'icône Control Center  puis sélectionnez **Afficher** pour accéder à la fenêtre du Brother Control Center.
- 2 Cliquez avec le bouton droit de la souris sur le bouton **Numéris. vers fichier** puis cliquez sur *Configuration*. Cliquez sur le bouton **Modifier les paramètres** pour afficher l'écran de configuration du **Control Center**.
- 3 Pour enregistrer vos paramètres, cliquez sur **OK**
—OU—
Pour revenir aux réglages d'usine, cliquez sur le bouton **Rétablir les valeurs par défaut**.

Paramètres du scanner

Sélectionnez, dans la zone déroulante, le mode de numérisation convenant au type de fichier concerné : *Texte à reconnaître* ; *Photos* ; *Photos (qualité)* ; *Photos (vitesse)* ; *Type personnalisé* ou *Brouillon* ou *haute qualité*.

Pour modifier un des réglages dans ce mode, cliquez sur le bouton **Modifier les paramètres**.

Dossier cible

Dossier PaperPort—cochez cette case pour numériser le document vers votre dossier PaperPort.

Autre dossier—cochez cette case pour numériser le document vers un autre type de fichier ou pour l'enregistrer dans un autre répertoire/dossier.

Fichier—si vous avez sélectionné Autre dossier dans la zone déroulante, sélectionnez le type de fichier souhaité :

Image PaperPort (.max)*

Document PaperPort auto-exécutable (.exe)*

Document PaperPort affichable dans un navigateur (.htm)*

Image PaperPort 5.0 (.max)*

Image PaperPort 4.0 (.max)*

Image PaperPort 3.0 (.max)*

Bitmap Windows (.bmp)*

PC Paintbrush (.pcx)*

Multipage PCX (.dcx)*

JPEG (.jpg)*

TIFF - Non compressé (.tif)*

TIFF-Groupe 4 (.tif)*

TIFF-Classe F (.tif)*

TIFF - Multipage non compressé (.tif)*

TIFF multipage - Groupe 4 (.tif)*

TIFF multipage - Classe F (.tif)*

PNG (.png)*

FlashPix (.fpx)*

Pour rechercher dans votre ordinateur le répertoire ou le dossier souhaités, cliquez sur le bouton **Parcourir**. Cliquez sur **OK** pour sauvegarder vos réglages.

Numériser vers la messagerie électronique

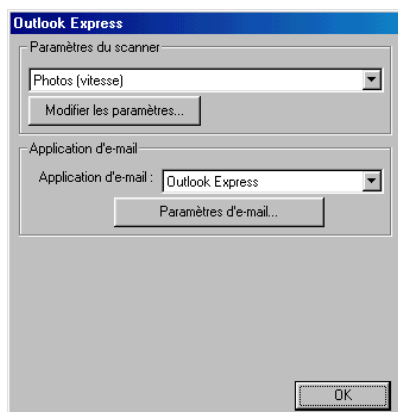

Pour accéder à l'écran de configuration de numérisation vers la messagerie électronique

- 1 Dans la barre des tâches, cliquez avec le bouton droit de la souris sur l'icône Control Center  puis sélectionnez **Afficher** pour accéder à la fenêtre du Brother Control Center.
- 2 Cliquez avec le bouton droit de la souris sur le logiciel de messagerie électronique puis cliquez sur *Configuration*. Cliquez sur le bouton **Modifier les paramètres** pour afficher l'écran de configuration du **Control Center**.
- 3 Pour enregistrer vos réglages, cliquez sur le bouton **OK**
—OU—
Pour revenir aux réglages d'usine, cliquez sur le bouton **Rétablir les valeurs par défaut**.

Paramètres du scanner

Sélectionnez, dans la zone déroulante, le mode de numérisation convenant au type de fichier concerné : *Documents de base* ; *Texte à reconnaître* ; *Photos* ; *Photos (qualité)* ; *Photos (vitesse)* ; *Type personnalisé* ou *Brouillon ou haute qualité*.

Pour modifier un des réglages dans ce mode, cliquez sur le bouton **Modifier les paramètres**.

Application d'e-mail

Application d'e-mail—sélectionnez, dans la zone déroulante, votre logiciel de courriel.

Paramètres d'e-mail—cliquez sur ce bouton **Paramètres d'e-mail** pour établir des liens de messagerie.

La fenêtre **Options Envoyer vers** apparaîtra :

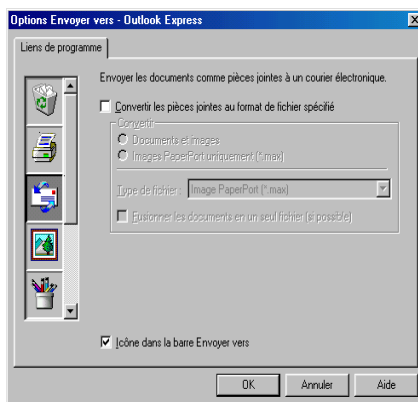

Options Envoyer vers

Convertir les pièces jointes au format de fichier spécifié—convertit des éléments au format indiqué dans la case **Type de fichier**. Décochez cette case à cocher pour conserver le format source des fichiers ; par exemple, pour conserver des documents Word en format .doc et des images JPEG en format .jpg.

Documents et images—convertit tous les éléments quel que soit le programme dans lequel ils ont été créés ; par exemple, convertit tous les fichiers Word (doc) et tous les fichiers JPEG (.jpg) vers le type de fichier spécifié.

Images PaperPort uniquement (*.max)—convertit uniquement les fichiers d'éléments image (.max) de PaperPort. PaperPort ne convertit pas les autres types de fichier, comme des images JPEG ou des documents Word.

Type de fichier—identifie le format vers lequel convertir les éléments, par exemple JPEG ou TIFF.

Fusionner les documents en un seul fichier—Non disponible avec votre MFC.

Numériser vers OCR (logiciel de traitement de texte)

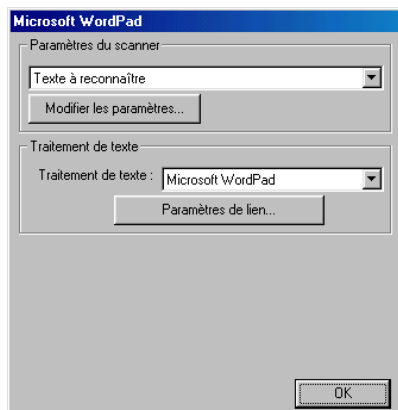

Pour accéder à l'écran de configuration de numérisation vers OCR

- 1 Dans la barre des tâches, cliquez avec le bouton droit de la souris sur l'icône Control Center  puis sélectionnez **Afficher** pour accéder à la fenêtre du Brother Control Center.
- 2 Cliquez avec le bouton droit de la souris sur le logiciel de traitement de texte puis cliquez sur *Configuration*. Cliquez sur le bouton **Modifier les paramètres** pour afficher l'écran de configuration du **Control Center**.
- 3 Pour enregistrer vos réglages, cliquez sur le bouton **OK**
—OU—
Pour revenir aux réglages d'usine, cliquez sur le bouton **Rétablir les valeurs par défaut**.

Paramètres du scanner

Sélectionnez, dans la zone déroulante, le mode de numérisation convenant au type de fichier concerné : *Documents de base* ; *Texte à reconnaître* ; *Photos* ; *Photos (qualité)* ; *Photos (vitesse)* ; *Type personnalisé* ou *Brouillon ou haute qualité*.

Pour modifier un des réglages dans ce mode, cliquez sur le bouton **Modifier les paramètres**.

Traitement de texte

Traitement de texte—sélectionnez, dans la zone déroulante, le logiciel de traitement de texte désiré.

Cliquez sur le bouton **Paramètres de lien** pour afficher l'écran de configuration vous permettant de définir le format du document que vous souhaitez utiliser et pour déterminer le programme OCR :

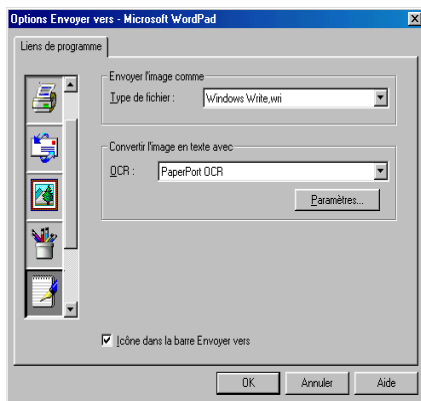

Type de fichier—sélectionnez, dans la zone déroulante, le type de fichier que vous souhaitez utiliser dans votre logiciel de traitement de texte ou pour vos documents texte.

OCR—déterminez le programme OCR à utiliser pour convertir les images numérisées en documents éditables. Cette option n'est disponible que si vous disposez d'un programme OCR autre que celui fourni avec PaperPort.

(PaperPort 8.0 utilise le même moteur OCR que celui fourni dans le logiciel TextBridge Pro Millennium de ScanSoft)

Cliquez sur le bouton **Paramètres** pour choisir le mode OCR à l'aide duquel le logiciel lira les pages que vous numérisez vers votre logiciel de traitement de texte.

La fenêtre **Paramètres d'OCR** apparaît :

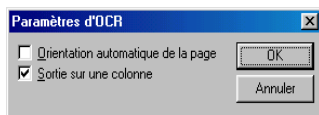

Sélectionnez le réglage voulu et cliquez sur **OK**.

- **Orientation automatique de la page**—cochez cette case pour faire tourner les pages afin que le texte soit positionné à la verticale.
- **Sortie sur une colonne**—cochez cette case pour supprimer les colonnes dans des documents multicolonnés afin que le texte apparaisse en une seule colonne.

Numériser une image

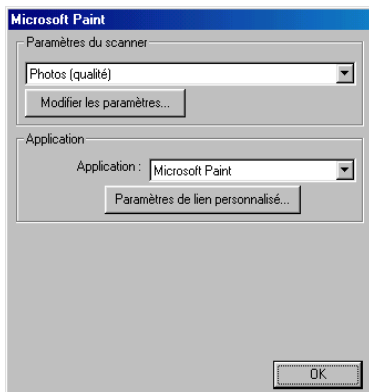

Pour accéder à l'écran de configuration de numérisation vers le logiciel graphique

- 1 Dans la barre des tâches, cliquez avec le bouton droit de la souris sur l'icône Control Center  puis sélectionnez **Afficher** pour accéder à la fenêtre du Brother Control Center.
- 2 Cliquez avec le bouton droit de la souris sur le logiciel graphique puis cliquez sur *Configuration*. Cliquez sur le bouton **Modifier les paramètres** pour afficher l'écran de configuration du **Control Center**.
- 3 Pour enregistrer vos réglages, cliquez sur le bouton **OK**
—OU—
Pour revenir aux réglages d'usine, cliquez sur le bouton **Rétablir les valeurs par défaut**.

Paramètres du scanner

Sélectionnez, dans la zone déroulante, le mode de numérisation convenant au type de fichier concerné : *Documents de base* ; *Texte à reconnaître* ; *Photos* ; *Photos (qualité)* ; *Photos (vitesse)* ; *Type personnalisé* ou *Brouillon ou haute qualité*.

Pour modifier un des réglages dans ce mode, cliquez sur le bouton **Modifier les paramètres**.

Application

Application—sélectionnez, dans la zone déroulante, l'application que vous souhaitez ajouter à cet écran contextuel.

Cliquez sur le bouton **Paramètres de lien personnalisé** afin de créer des liens destinés à votre logiciel personnalisé.

16 Utilisation du Brother SmartUI Control Center sous Windows®

(Pour Windows® XP)

Brother SmartUI Control Center

Le Brother Control Center est un utilitaire vous permettant d'accéder facilement, en quelques clics de souris, aux applications de numérisation les plus fréquemment utilisées. L'utilisation du Control Center élimine le besoin de lancer manuellement les applications spécifiques et vous permet de numériser un document directement sur un dossier de votre ordinateur. Le Brother Control Center vous offre quatre catégories d'opérations :

- 1 Numérisation directe vers un fichier ou vers un logiciel de messagerie électronique, de traitement de texte ou de graphisme de votre choix ;
- 2 Fonctions de copie avancées.
- 3 Envoi de télécopies PC à l'aide du logiciel PC-FAX de Brother.
- 4 La fonction de personnalisation des boutons vous permet de configurer un bouton afin de satisfaire à vos besoins propres.

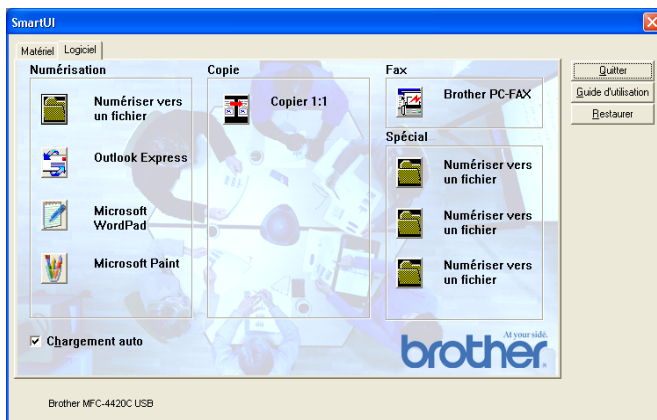

Dans la barre des tâches, cliquez avec le bouton droit de la souris sur l'icône Control Center , puis sélectionnez **Afficher** pour accéder à la fenêtre du Brother SmartUI Control Center.

 Pour de l'information sur la touche **Numériser**, reportez-vous à la section *Utilisation de la touche Numériser* à la page 14-15.

Chargement automatique du Brother Control Center

Le Control Center est configuré pour se charger automatiquement à chaque démarrage de Windows®. Lorsque le Control Center est chargé, l'icône Control Center  apparaîtra dans la barre des tâches. Si le chargement automatique du Control Center ne vous convient pas, désactivez la commande Chargement automatique (AutoLoad).

Comment désactiver la fonction de chargement automatique

- 1 Cliquez avec le bouton droit de la souris sur l'icône Control Center  dans la barre des tâches, puis cliquez sur **Afficher**.
- 2 La fenêtre principale de SmartUI Control Center apparaît. Veuillez repérer au bas de la fenêtre une case à cocher intitulée "Activation chargement automatique".



- 3 Désélectionnez l'option d'activation du chargement automatique pour éviter un chargement automatique de SmartUI à chaque démarrage de Windows.

Caractéristiques du Control Center

Le SmartUI Control Center vous donne la possibilité de configurer la touche de matériel **Numériser à** sur votre MFC comme "Numériser vers fichier". La fonction "Numériser vers fichier" vous permet de numériser un fichier directement sur votre disque dur et de choisir le format du fichier et le dossier de destination sans avoir à lancer une autre application. Sélectionnez la section souhaitée en cliquant sur l'onglet approprié.

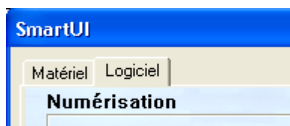

Configuration automatique

Lors du processus d'installation, le Control Center vérifie votre système afin de configurer les applications par défaut destinées à la messagerie électronique, au logiciel de traitement de texte et au visualiseur/éditeur de graphiques.

Par exemple, si vous utilisez Outlook comme logiciel de messagerie électronique par défaut, le Control Center créera automatiquement un lien et un bouton de numérisation pour Outlook.

Vous pouvez changer l'application par défaut en cliquant avec le bouton droit de la souris sur l'un des boutons de numérisation dans le Control Center puis en cliquant sur *Configuration*. Sélectionnez l'onglet Configuration depuis le menu déroulant Application pour sélectionner une application différente. Par exemple, vous pouvez remplacer le bouton de numérisation de messagerie électronique dans Outlook Express par le bouton de numérisation de messagerie dans Outlook en modifiant l'application listée.

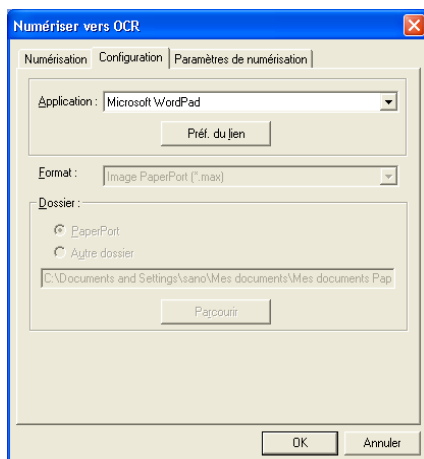

Section du matériel : Modification de la configuration du bouton de numérisation

Lorsque SmartUI Control Center est affiché, vous pouvez accéder à la fenêtre Section du matériel pour reconfigurer la touche **Numériser à** sur votre MFC. Cliquez sur l'icône Section matériel au haut et à gauche de l'écran SmartUI Control Center. (Voir *Utilisation de la touche Numériser* sur la page 14-15.)



Numériser vers e-mail

Pour configurer la fonction Numériser vers la messagerie électronique, cliquez avec le bouton gauche de la souris sur le bouton **Numéris courriel** et l'écran suivant apparaîtra. Vous avez la possibilité de modifier la configuration du logiciel de messagerie électronique de destination, des fichiers en pièces jointes et les réglages du numériseur.

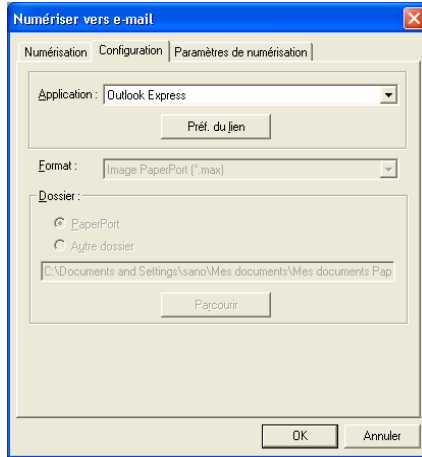

Pour modifier le logiciel de messagerie de destination, utilisez la zone déroulante Application pour sélectionner le logiciel de messagerie compatible installé sur votre ordinateur.

Si vous souhaitez modifier le type du fichier en pièce jointe, cliquez sur le bouton **Préf. du lien** pour afficher une liste des types de fichier.

Numériser vers un fichier



Pour configurer la fonction Numériser vers fichier, cliquez avec le bouton gauche de la souris sur le bouton **Numériser vers un fichier** et l'écran suivant apparaîtra.

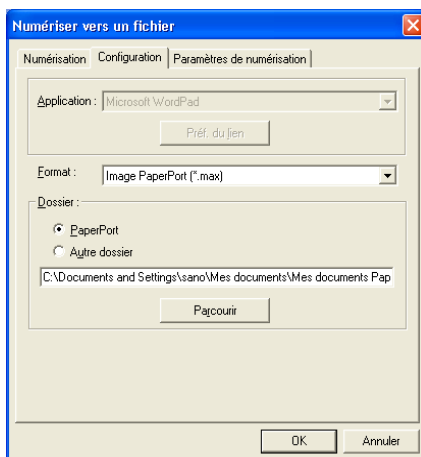

Sélectionnez le type de fichier pour les images enregistrées en sélectionnant sur la zone déroulante Format. Ce fichier pourra ensuite être enregistré par défaut dans le dossier PaperPort ou vous pouvez sélectionner un autre dossier/répertoire en cliquant sur le bouton Parcourir.

Numériser vers une image

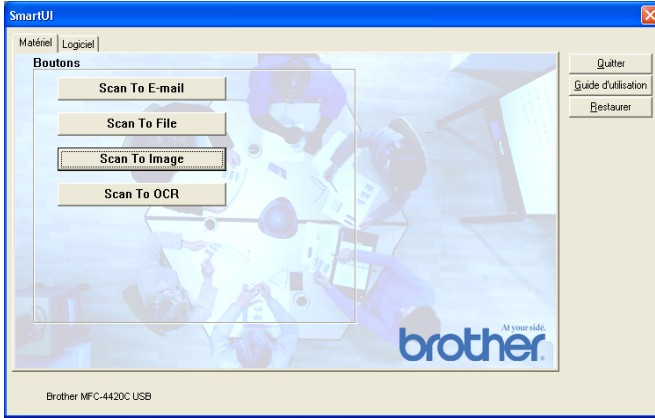

Pour configurer la fonction Numériser une image, cliquez avec le bouton gauche de la souris sur le bouton **Numériser vers une image** et l'écran suivant apparaîtra. Vous avez la possibilité de modifier la configuration du format de l'image de destination ou de l'application du document.

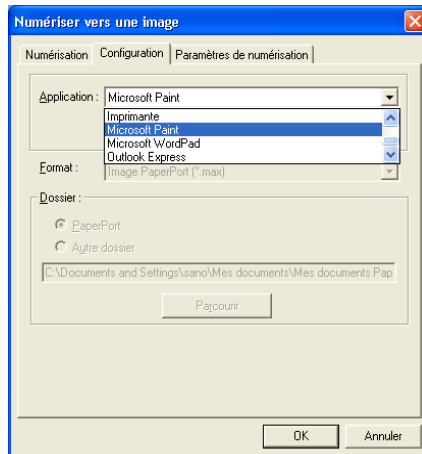

Pour modifier les réglages par défaut du numériseur, cliquez sur l'onglet **Paramètres de numérisation**.

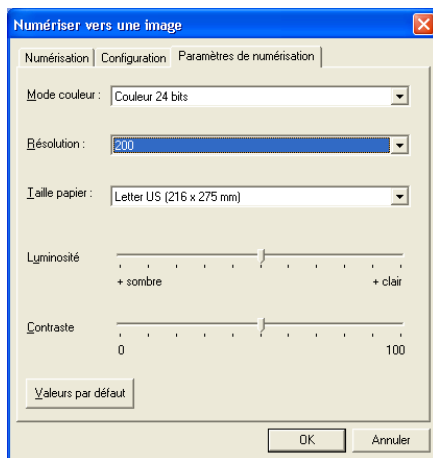

Vous pouvez régler le mode de la couleur sur Noir & Blanc, Gris 8 bits ou Couleur 24 bits.

La résolution peut être modifiée de 100 à 1200 ppp. Le format du papier utilisé peut être défini et il vous est possible de régler la luminosité et le contraste de l'image avant la numérisation.

Numériser vers OCR

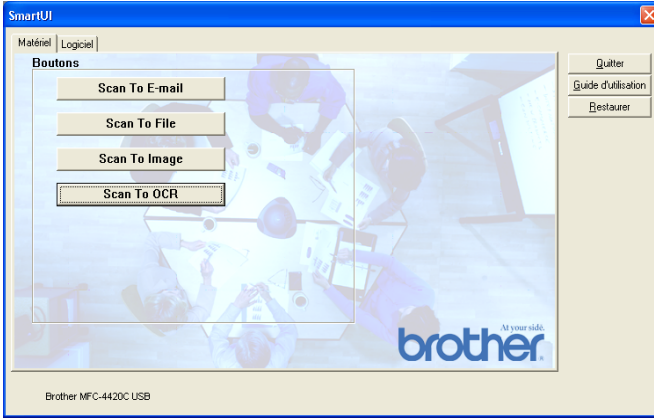

Pour configurer la fonction de numérisation vers OCR (ROC), cliquez avec le bouton gauche de la souris sur le bouton **Numériser vers OCR** et l'écran suivant apparaîtra. Vous avez la possibilité de modifier la configuration qui englobe les applications de destination.

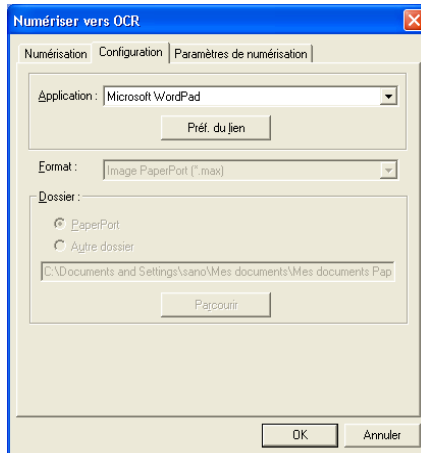

Si vous souhaitez envoyer votre document numérisé sous un type de fichier différent, cliquez sur le bouton **Préf. du lien**. Vous pouvez sélectionner le Type de fichier selon vos besoins.

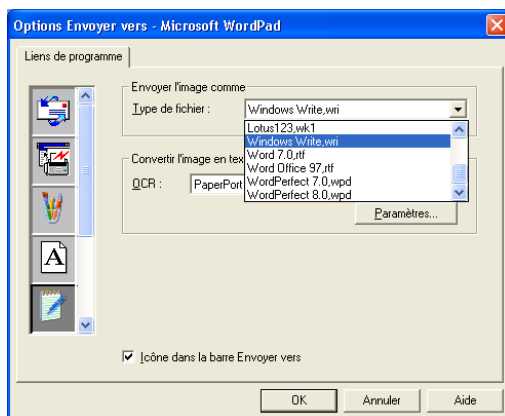

Vous pouvez sélectionner votre réglage OCR (ROC) depuis **Sortie sur une colonne** vers **Orientation automatique de la page**.

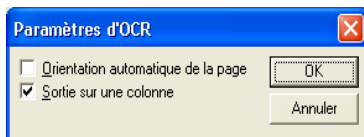

Section du logiciel

La Section du logiciel contient quatre groupes de boutons de numérisation. Chaque section contient différents boutons prédéfinis pour les applications le plus couramment utilisées. La section **Numérisation** contient quatre boutons d'application pour Numériser vers fichier, Numériser vers messagerie électronique, Numériser vers le logiciel de traitement de texte et Numériser vers image. La section **Copie** contient un bouton pour la copie "1-en-1". Le bouton de section **Fax** est réservé à l'envoi de télécopies par l'intermédiaire de l'application PC-FAX de Brother et la section **Spécial** contient trois boutons vous permettant d'attribuer votre propre fonction.

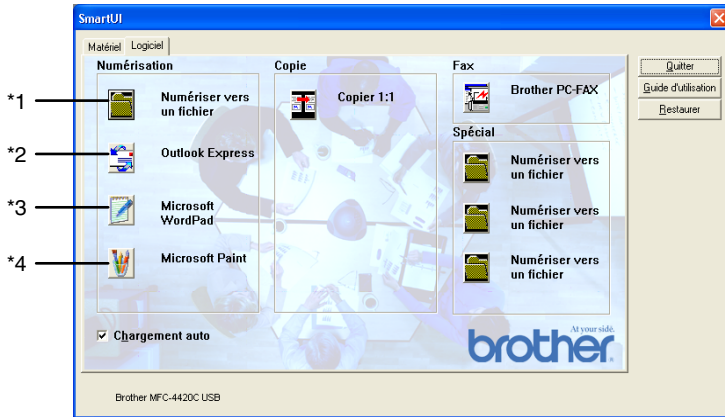

Numérisation

*1 *Numériser vers un fichier*—permet de numériser directement un document vers un fichier disque. Il vous est possible de changer au besoin le type de fichier et le répertoire de destination.

*2 *Numériser vers e-mail (défaut : Outlook Express)*—permet de numériser directement une page ou un texte sous forme de pièce jointe standard vers un logiciel de messagerie électronique. Vous pouvez choisir le type de fichier et la résolution de la pièce jointe.

*3 *Numériser vers le logiciel de traitement de texte (défaut : MS WordPad)* — permet de numériser une page ou un texte, d'exécuter automatiquement le logiciel de reconnaissance optique de caractères ScanSoft TextBridge (OCR) et d'insérer le texte original (sans image) dans un fichier de traitement de texte. Il vous est possible de sélectionner le logiciel de traitement de texte, comme WordPad, MS Word, Word Perfect ou tout autre type de texteur installé sur votre ordinateur.

*4 *Numériser vers l'application (défaut : MS Paint)* —permet de numériser une page directement vers n'importe quel visualiseur/éditeur de graphiques. Il vous est possible de sélectionner le logiciel de destination, comme MS Paint, Corel PhotoPaint, Adobe PhotoShop ou tout autre type d'éditeur de graphiques déjà installé sur votre ordinateur.

Copie

Copie (Copier 1:1)—permet d'utiliser le PC et tout autre pilote d'imprimante Windows® afin d'accéder aux fonctions de copie avancées. Vous pouvez numériser la page sur le MFC et imprimer les copies à l'aide de n'importe quelle fonction du pilote d'imprimante du MFC—**OU**—vous pouvez diriger l'impression de la copie vers une imprimante Windows® standard installée sur le PC y compris une imprimante réseau.

Fax

Numériser vers FAX (Brother PC-FAX)—permet de numériser une page ou un texte et d'envoyer automatiquement l'image ou le texte sous forme de télécopie depuis un ordinateur à l'aide du logiciel PC-FAX de Brother.

Spécial

Numériser vers un fichier—ces boutons ont été pré-programmés pour la fonction de Numériser vers un fichier. Vous pouvez modifier la configuration de chacun de ces boutons pour qu'ils répondent à vos besoins en cliquant sur le bouton concerné et en suivant les menus de configuration.

Numériser vers un fichier

Le bouton "Numéri vers un fichier" vous permet de numériser une image et de l'enregistrer sous un type de fichier particulier au niveau d'un répertoire de votre disque dur. Cela vous permet d'archiver facilement vos documents papier. Pour configurer le type de fichier et l'enregistrement sur le répertoire, cliquez avec le bouton droit de la souris sur le bouton Numér vers fichier, puis cliquez sur configuration.

L'onglet Numérisation est paramétré sur Fichier et ne devrait pas être modifié.

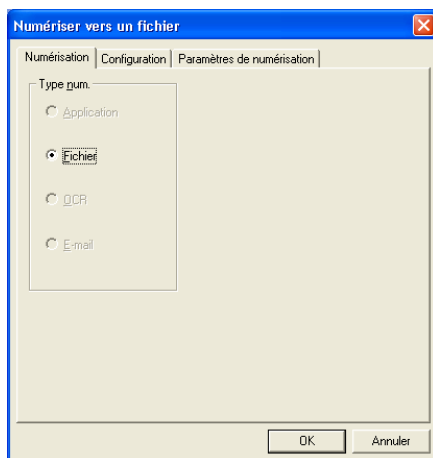

Pour modifier la configuration, cliquez sur l'onglet Configuration.

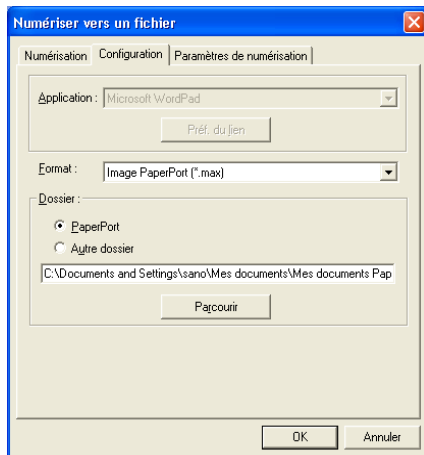

Sélectionnez le type de fichier pour les images enregistrées en le sélectionnant dans la zone déroulante Format. Ce fichier pourra ensuite être enregistré par défaut dans le dossier PaperPort ou vous pouvez sélectionner un autre dossier/répertoire en cliquant sur le bouton Parcourir.

Vous pouvez créer une valeur par défaut en sélectionnant le bouton Autre dossier, puis en cliquant sur Parcourir et en sélectionnant le dossier dans lequel vous souhaitez enregistrer vos fichiers.

Numériser vers e-mail

La numérisation vers la messagerie électronique est automatiquement configurée pour votre logiciel de messagerie. Pour modifier le logiciel par défaut ou le type de fichier des pièces jointes, cliquez avec le bouton droit de la souris sur le bouton Messagerie électronique et sélectionnez "Configuration".

L'onglet Numérisation est paramétré sur e-mail et ne devrait pas être modifié.

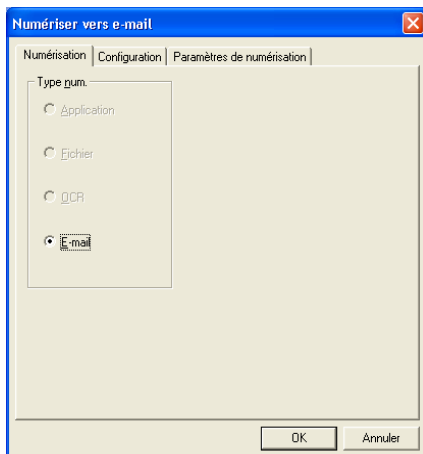

Pour modifier le logiciel de messagerie électronique, cliquez sur l'onglet Configuration. Sélectionnez dans la zone défilante Application votre logiciel de e-mail préféré.

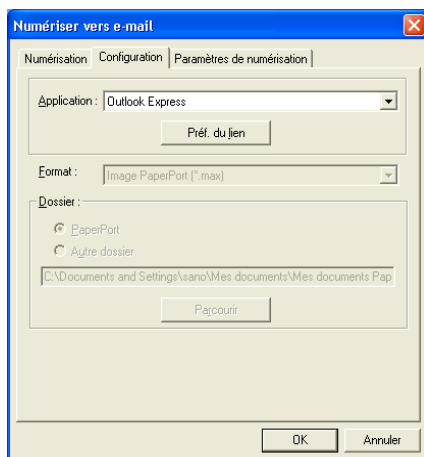

Pour modifier le type de fichier des pièces jointes, cliquez sur le bouton **Préf. du lien** pour définir les liens. Cochez la case **Convertir les pièces jointes au format de fichier spécifié**, puis sélectionnez le type de fichier approprié dans la zone déroulante.

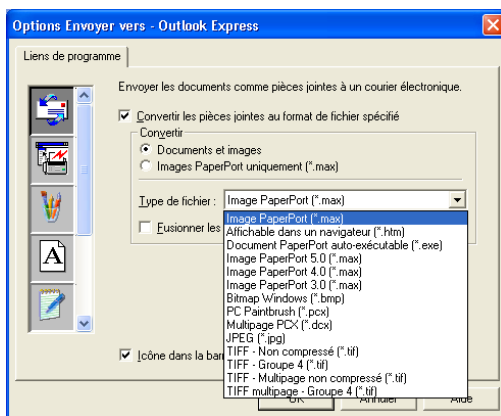

Pièces jointes

Les documents sont envoyés en tant que pièces jointes à l'aide du type de fichier sélectionné.

Convertir les pièces jointes au format de fichier spécifié—cochez cette case si vous souhaitez modifier le type de fichier des pièces jointes.

Documents et images—cochez cette case si vous souhaitez convertir toutes les images numérisées vers le même type de fichier.

Images PaperPort uniquement (.max)*—cochez cette case si vous souhaitez convertir uniquement les pièces jointes qui sont des fichiers d'images PaperPort MAX.

Fusionner si possible les documents en un seul fichier—cochez cette case si vous souhaitez regrouper toutes les pièces jointes sous un seul fichier. Lorsque cette case est désélectionnée, chaque page numérisée sera enregistrée dans son fichier individuel.

Type de fichier—sélectionnez, dans la zone déroulante, le type du fichier d'enregistrement des images numérisées.

Image PaperPort (*.max)

Document PaperPort affichable dans un navigateur (*.htm)

Document PaperPort auto-exécutable (*.exe)

Image PaperPort 5.0 (*.max)

Image PaperPort 4.0 (*.max)

Image PaperPort 3.0 (*.max)

Bitmap Windows (*.bmp)

PC Paintbrush (*.pcx)

Multipage PCX (*.dcx)

JPEG (*.jpg)

TIFF - Non compressé (*.tif)

TIFF-Groupe 4 (*.tif)

TIFF - Multipage non compressé (*.tif)

Multi-Page - Groupe 4 (*.tif)

Paramètres de numérisation

Vous avez la possibilité de modifier les réglages du numériseur pour créer les pièces jointes. Cliquez sur l'onglet Paramètres de numérisation et sélectionnez les paramètres appropriés.

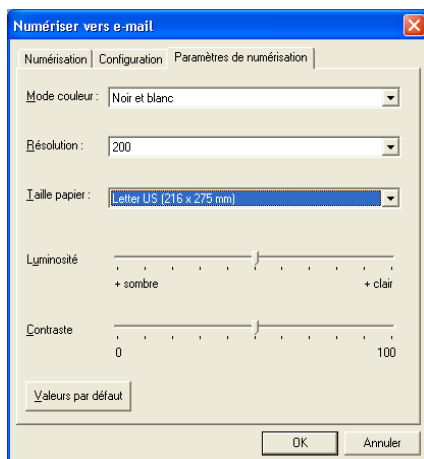

Numériser vers OCR (logiciel de traitement de texte)

Numériser vers OCR (ROC) convertit les données image des pages graphiques en données texte pouvant être éditées par tout programme de logiciel de traitement de texte. Vous pouvez, si vous le souhaitez, modifier le réglage par défaut (exemple : Word au lieu de Word Pad) et le type de fichier. Vous pouvez également choisir un autre progiciel OCR en dehors du TextBridge OCR qui est intégré dans Paper Port.

Pour configurer Numériser vers OCR (ROC), cliquez avec le bouton droit de la souris sur le bouton WordPad et sélectionnez Configuration. L'onglet Numérisation est paramétré sur OCR et ne devrait pas être modifié.

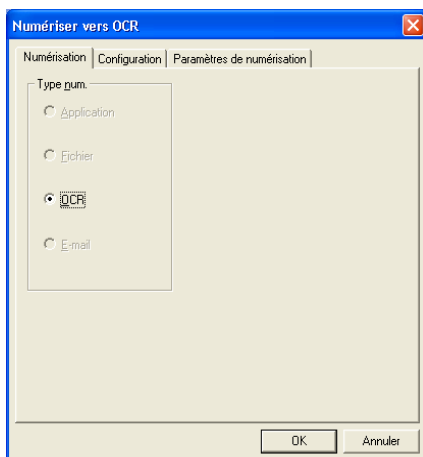

Pour modifier le logiciel de traitement de texte, cliquez sur l'onglet Configuration. Le logiciel de traitement de texte peut être sélectionné dans la zone déroulante Application.

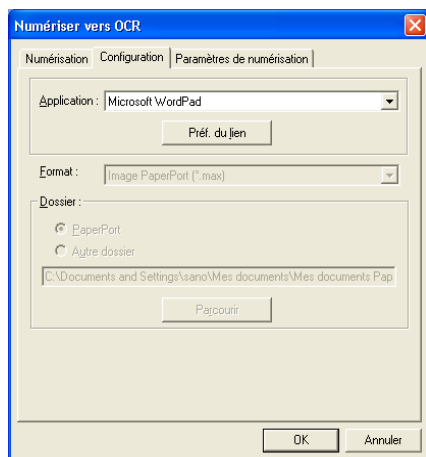

Pour modifier les préférences de lien des programmes, cliquez sur le bouton Préf. du lien.

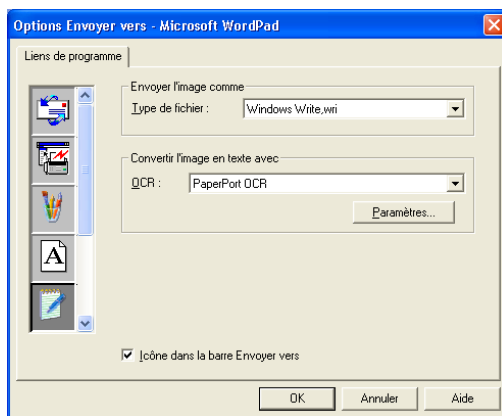

Type de fichier—sélectionnez, dans la zone déroulante, le format de fichiers que vous souhaitez utiliser pour les documents.

OCR—sélectionnez l'application OCR dans la zone déroulante OCR.

Numériser vers l'application (exemple : Microsoft Paint)

L'application Numériser vers l'application vous permet de numériser une image pour vous permettre de l'éditer. Pour modifier l'application graphique par défaut, cliquez avec le bouton droit de la souris et sélectionnez l'onglet Configuration.

L'onglet Numérisation est paramétré sur Application et ne devrait pas être modifié.

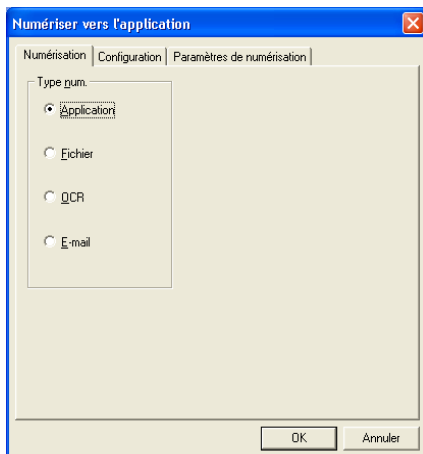

Pour modifier la configuration de l'application de destination, cliquez sur l'onglet Configuration.

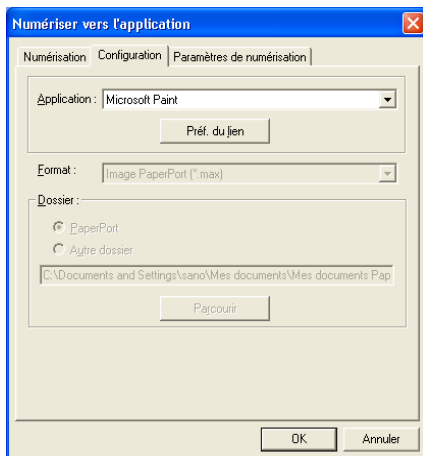

Pour modifier l'application de destination, sélectionnez l'application appropriée dans la zone déroulante Application.

Pour modifier les autres options de configuration, cliquez sur le bouton Préf. du lien.

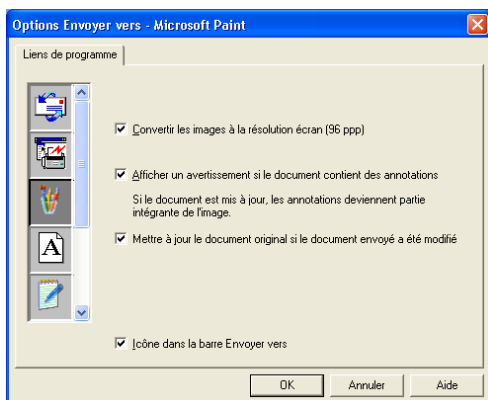

Cette option vous permet de réduire la résolution d'image à l'écran (96 ppp). Elle vous prévient également si l'élément contient des annotations et effectue une mise à jour de l'élément original si les données envoyées sont modifiées.

Convertir les images à la résolution écran (96 ppp) - Met la résolution de vos images à 96 points par pouce (ppp). Un fichier plus petit est créé avec une résolution appropriée à l'affichage écran.

Afficher un avertissement si le document contient des annotations - Affiche un message pour vous prévenir que les annotations vont faire partie intégrante de l'image contenant les annotations.

Mettre à jour le document original si le document envoyé a été modifié - Si les modifications apportées aux images sont enregistrées dans le programme d'édition d'image, l'image modifiée remplace l'image originale dans le bureau PaperPort.

Copie

Les boutons de copie peuvent être personnalisés pour vous permettre de bénéficier des fonctionnalités intégrées des pilotes d'imprimante Brother, comme la fonction de copie.

Les boutons de copie sont automatiquement liés au pilote d'imprimante Windows. Vous pouvez configurer toute imprimante en tant que défaut, y compris les imprimantes non construites par Brother. Avant d'utiliser les boutons de copie, il vous faut tout d'abord configurer le pilote d'imprimante en cliquant avec le bouton droit de la souris sur un bouton de copie et en sélectionnant Configuration.

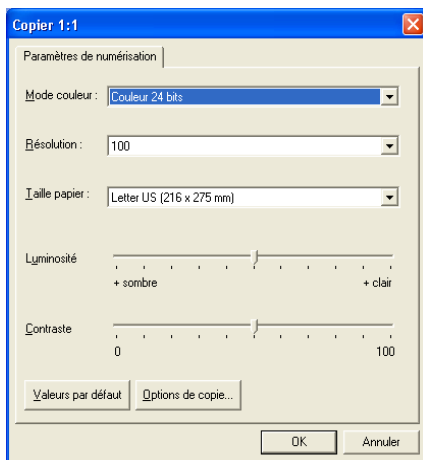

Vous pouvez sélectionner le mode de couleur, la résolution, la taille (format) du papier ainsi que les réglages de la luminosité et du contraste dans la fenêtre Réglages du numérisateur. (REMARQUE : l'option Couleur 24 bits ne donnera des résultats que si l'imprimante de destination est une imprimante couleur.) Pour terminer la configuration des boutons de copie, il vous faut définir le pilote d'imprimante. Cliquez sur le bouton Options de copie pour afficher les réglages du pilote d'imprimante.

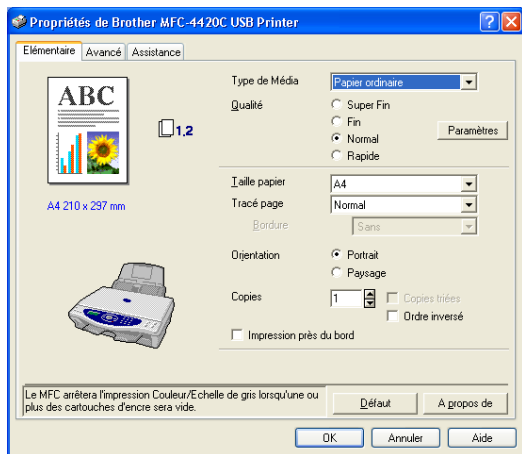

Réglages des télécopies (PC-Fax à l'aide du pilote de télécopie de Brother)

Le MFC comprend un pilote de télécopie PC (pilote PC-Fax), qui permet à chaque Application Windows d'envoyer une télécopie aussi simplement que s'il s'agissait de l'impression d'un document. SmartUI configure automatiquement le bouton de télécopie à utiliser le pilote PC-FAX. Aucune configuration utilisateur n'est requise.

L'onglet Numérisation est paramétré sur Application et ne devrait pas être modifié.

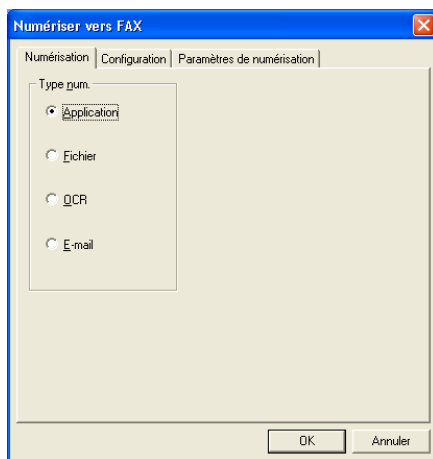

Pour modifier les paramètres PC-FAX, cliquez sur le bouton Préf. du lien.

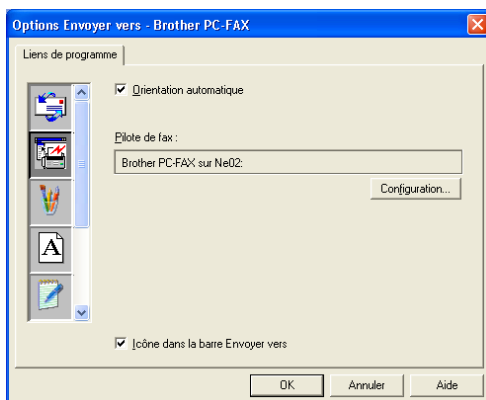

Paramètres de télécopie

PC-FAX de Brother



Pour modifier les paramètres du pilote, cliquez sur le bouton Configuration, puis sur le bouton Options.

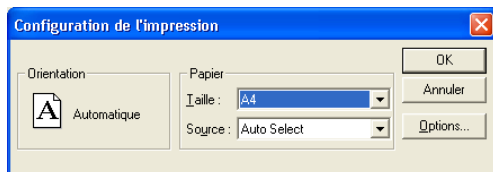

Sélectionnez la *Taille du papier*, et l'*Alimentation*. Si vous souhaitez effectuer d'autres configurations, cliquez sur le bouton Options.



Sélectionnez la *taille du papier*, l'orientation (portrait ou paysage) et la résolution (200x200 ppp ou 200x100 ppp) souhaitées, puis cliquez sur **OK**. Pour revenir aux réglages par défaut, cliquez sur le bouton **Défaut**.

Spécial : Boutons définis par l'utilisateur

Brother SmartUI Control Center comprend un maximum de trois boutons Spécial. Vous pouvez définir vos propres préférences et configuration pour qu'elles correspondent à vos applications.

Pour configurer un bouton, cliquez dessus puis sélectionnez Configuration. La fenêtre de configuration suivante s'affichera. Vous disposez de quatre choix de fonction : Application, Fichier, OCR et Messagerie électronique (courriel).

Application: Ce paramètre va lier le bouton du Panneau de commande à tout bouton sur la barre Envoyer vers de PaperPort. Veuillez consulter le fichier d'aide de PaperPort pour plus d'information sur les applications PaperPort compatibles.

Fichier: Ce paramètre vous permet d'enregistrer une image numérisée dans un répertoire sur le disque dur local ou en réseau. Le format du fichier à utiliser peut également être sélectionné.

OCR: Les documents numérisés seront convertis en fichiers texte pouvant être modifiés. Si un progiciel OCR (ROC) d'un autre fabricant est installé sur votre PC, vous pouvez le sélectionner. Le logiciel OCR par défaut est TextBridge qui est intégré dans PaperPort 8.0. Le logiciel de traitement de texte de destination et le format fichier du texte à modifier peuvent être sélectionnés.

E-mail: Les images numérisées seront annexées à un message électronique. Vous pouvez choisir le progiciel de messagerie électronique à utiliser si votre système en comprend plusieurs. Vous pouvez également sélectionner le type de fichier pour les pièces jointes.

Personnalisation d'un bouton défini par l'utilisateur

Pour configurer un bouton, cliquez dessus avec le bouton droit de la souris puis sélectionnez Configuration. Veuillez sélectionner les instructions suivantes pour la configuration des boutons.

1. Sélection de Numérisation

Sélectionnez le type de numérisation en cliquant sur les boutons appropriés.

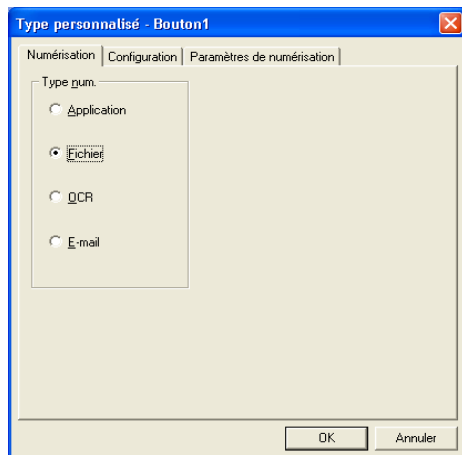

2. Sélection de la configuration pour le type num.

Pour configurer l'opération de numérisation, cliquez sur l'onglet Configuration. Selon le Type num. sélectionné, l'onglet Configuration présentera une liste de paramètres différente.

Application:

Sélectionnez le programme d'application de destination sur la zone déroulante.

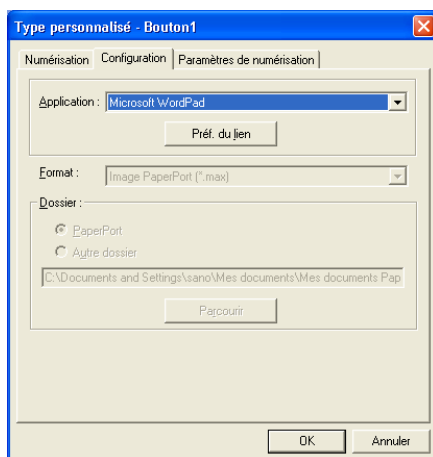

Cliquez sur les Préf. du lien pour définir les options Numériser à. Vous pouvez sélectionner l'application depuis le menu déroulant à gauche de l'écran.

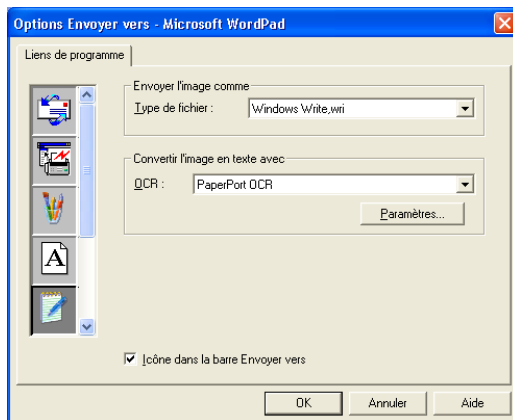

Fichier:

Sélectionnez le format de fichier dans la zone déroulante Format. Vous pouvez soit envoyer le fichier sur le répertoire PaperPort par défaut ou sélectionner votre propre répertoire de destination en choisissant Autre dossier. Utilisez le bouton Parcourir pour sélectionner le répertoire de destination.

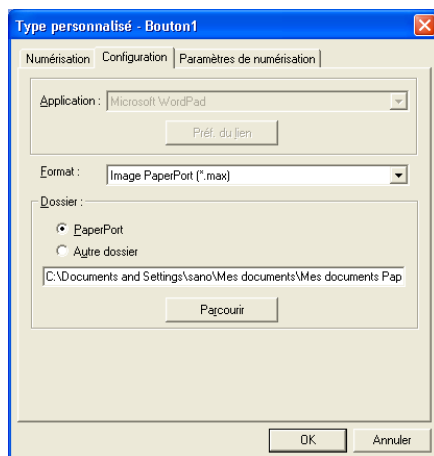

OCR:

Selectionnez le traitement de texte de destination sur la zone déroulante.

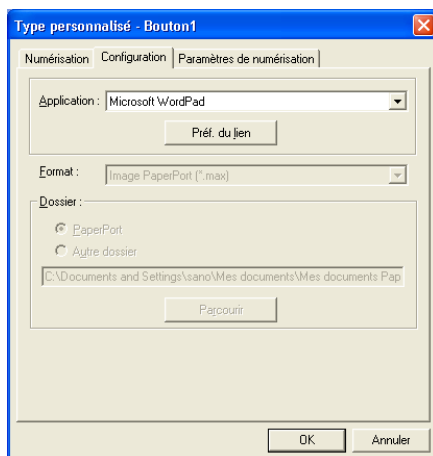

Cliquez sur **Préf. du lien** et sélectionnez l'application de destination puis le menu déroulant à gauche de l'écran. Sélectionnez le type de fichier dans la zone déroulante **Type de fichier**. Vous pouvez également choisir une autre application OCR dans la zone déroulante **OCR** si une autre application de ce type est installée sur votre système. Scansoft TextBridge sert de port pour l'application PaperPort 8.0.

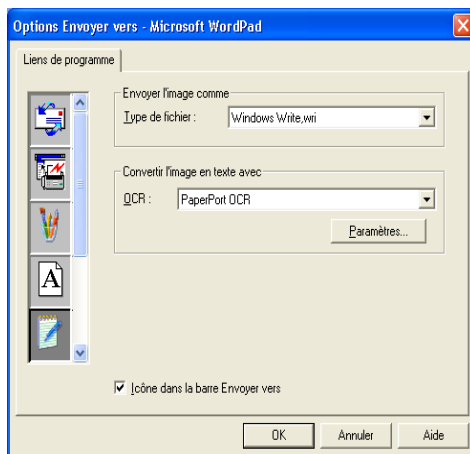

E-mail:

Sélectionnez le logiciel de E-mail dans la zone déroulante.

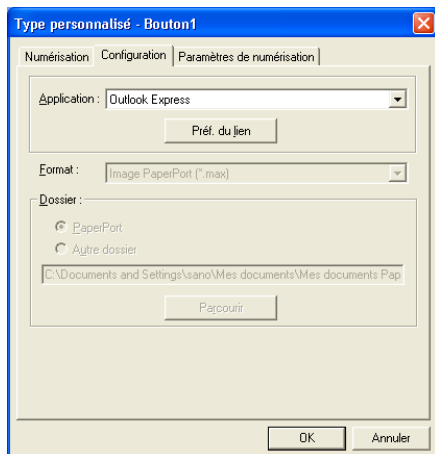

Cliquez sur le bouton **Préf. du lien** pour configurer les options d'envoi de la e-mail. Vous pouvez sélectionner le type de fichier et la liste abrégée d'adresses électroniques.

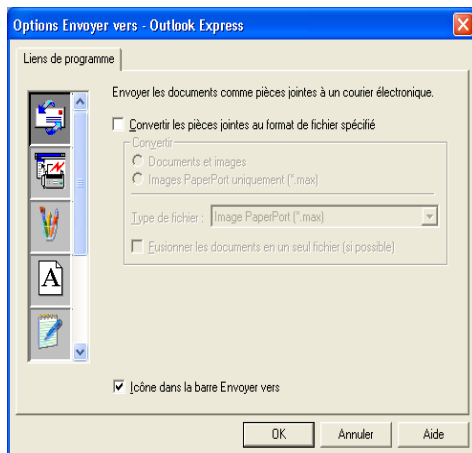

3. Sélection des Paramètres de numérisation.

Vous pouvez sélectionner les réglages (paramètres) du numériseur à partir de chacune des options de type de numérisation pour la personnalisation des boutons. Il vous est possible de sélectionner le mode de couleur, la résolution, la taille papier ainsi que les réglages de la luminosité et du contraste.

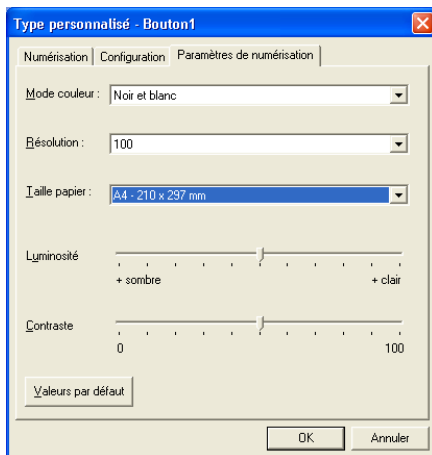

17 Utilisation des réglages à distance du MFC

(Pour Windows®)

Réglages à distance du MFC

L'application Réglages à distance du MFC (MFC Remote Setup) vous permet de configurer le MFC en tirant profit de la vitesse et de la facilité de programmation de votre PC. Quand vous accédez à cette application, les réglages du MFC sont téléchargés en aval vers le PC et s'affichent à l'écran. À l'inverse, si vous effectuez des modifications, vous pouvez télécharger en amont les réglages actualisés vers le MFC.

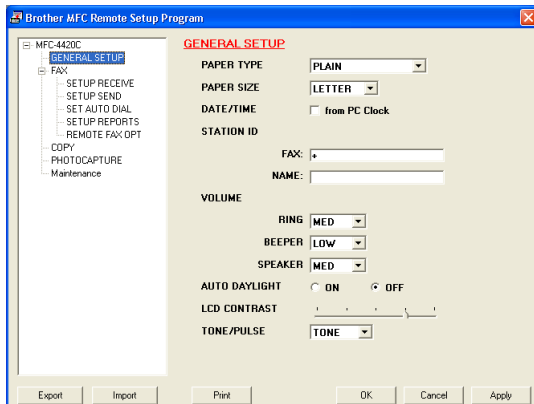

Bouton OK

Lorsque vous cliquez sur **OK**, le téléchargement des données vers le MFC s'amorce. Le programme MFC Remote Setup s'arrête chaque fois qu'un message d'erreur s'affiche. Entrez alors les données correctes, puis cliquez sur **OK**.

Bouton Annuler

Ce bouton vous permet de supprimer les modifications et de quitter les Réglages à distance sans télécharger les données vers le MFC.

Bouton Appliquer

Ce bouton vous permet de télécharger les données vers le MFC sans quitter l'application Réglages à distance pour que vous puissiez effectuer d'autres modifications.

Bouton Imprimer

Ce bouton vous permet d'imprimer les éléments sélectionnés sur le MFC. Veuillez noter que les modifications apportées à l'aide de l'application Réglages à distance ne pourront s'appliquer qu'après avoir cliqué sur le bouton **Appliquer** pour télécharger ces modifications vers le MFC. Une fois cela effectué, cliquez sur le bouton **Imprimer** pour obtenir une copie papier mise à jour.

Bouton Exporter

Cliquez sur ce bouton pour sauvegarder vos réglages actuels dans un fichier.

Bouton Importer

Cliquez sur ce bouton pour transférer les réglages sauvegardés dans le fichier vers l'écran Réglages à distance du MFC.



Grâce aux boutons **Exporter** et **Importer**, vous pouvez sauvegarder et utiliser divers ensembles de réglages pour votre MFC.

18 Utilisation de PC-FAX

(Pour Windows®)

Envoi d'une télécopie à l'aide de PC-FAX

La fonctionnalité PC-FAX de Brother (Brother PC-FAX) vous permet de télécopier un fichier depuis votre PC.

Vous pouvez créer un fichier au niveau de n'importe quel logiciel (application) de votre PC en vue d'envoyer ce fichier sous la forme d'une télécopie PC. Vous avez même la possibilité d'y annexer une page de couverture avec un commentaire.

Pour cela, il vous suffit d'enregistrer, dans votre carnet d'adresses PC-FAX (PC FAX Address Book), le destinataire en tant que membre ou plusieurs destinataires en tant que groupe. Vous pouvez ensuite faire appel à la fonction Recherche dans le Carnet d'adresses pour repérer rapidement l'adresse électronique à insérer dans la télécopie de votre correspondant.



- La fonctionnalité PC-FAX n'est disponible que pour le type de couleur noir et blanc.
- Si vous utilisez Windows® XP ou Windows® 2000 Professional, il est conseillé d'ouvrir la session en tant qu'administrateur.

Enregistrement des informations utilisateur



Vous pouvez accéder aux informations utilisateur depuis la boîte Envoi de télécopies en cliquant sur .

(Voir *Envoi d'un fichier comme télécopie PC au format Style télécopie* sur la page 18-14.)

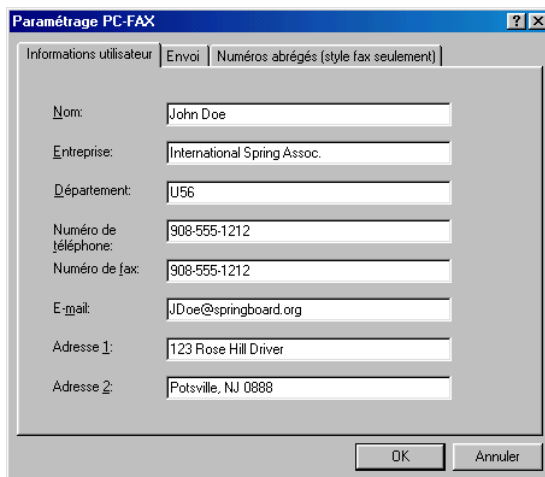

Paramétrage PC-FAX	
Informations utilisateur	
Envoi Numéros abrégés (style fax seulement)	
Nom:	John Doe
Entreprise:	International Spring Assoc.
Département:	U56
Numéro de téléphone:	908-555-1212
Numéro de fax:	908-555-1212
E-mail:	JDoe@springboard.org
Adresse 1:	123 Rose Hill Driver
Adresse 2:	Potsville, NJ 0888
OK Annuler	

- 1** Dans le menu **Démarrer**, sélectionnez **Programmes, Brother, Brother MFL Pro Suite**, puis sélectionnez **Paramétrage PC-FAX**. La boîte de dialogue **Paramétrage PC-FAX** apparaîtra :
- 2** Vous devez insérer ces coordonnées, car elles sont nécessaires à la génération de l'en-tête et la page de couverture des télécopies.
- 3** Cliquez sur **OK** pour sauvegarder les **informations utilisateur**.

Réglages d'envoi

Dans la boîte de dialogue **Paramétrage PC-FAX**, cliquez sur l'onglet **Envoi** pour afficher la fenêtre illustrée ci-dessous.

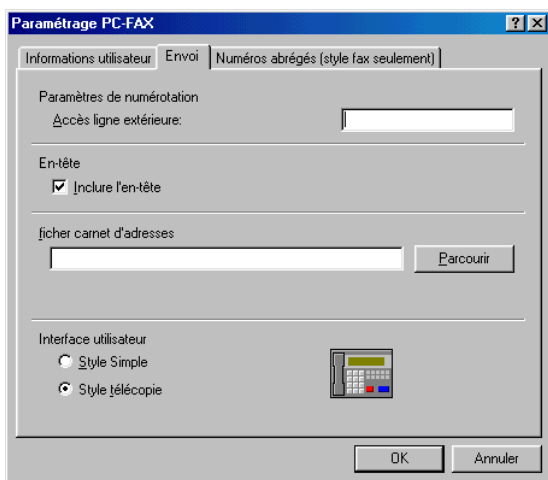

Accès ligne extérieure

Si vous devez composer un numéro pour obtenir une ligne extérieure, insérez ce numéro dans cette fenêtre. Dans le cas de certains systèmes téléphoniques PBX locaux, vous êtes obligé d'indiquer un numéro supplémentaire (par exemple, vous devez composer le 9 pour obtenir une ligne à l'extérieur de votre bureau).

Inclure l'en-tête

Pour ajouter un en-tête aux pages des télécopies à envoyer, cochez la case Inclure en-tête.

Fichier carnet d'adresses

Vous avez la possibilité de sélectionner plus d'un fichier de base de données pour le Carnet d'adresses. Pour sélectionner le fichier de base de données souhaité, entrez le chemin d'accès et le nom de fichier

—OU—

Utilisez le bouton **Parcourir** pour repérer la base de données concernée.

Interface utilisateur

Dans l'onglet **Envoi**, sélectionnez Interface utilisateur.

Vous avez le choix entre **Style simple** ou **Style télécopie**.

Style simple

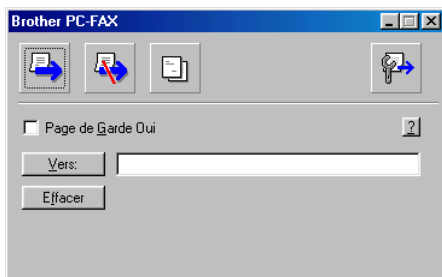

Style télécopie



Réglages des numéros abrégés

Dans la boîte de dialogue **Paramétrage PC-FAX**, cliquez sur l'onglet **Numéros abrégés**. (Pour pouvoir accéder à cette fonction, vous devez sélectionner l'interface utilisateur au format **Style télécopie**.)

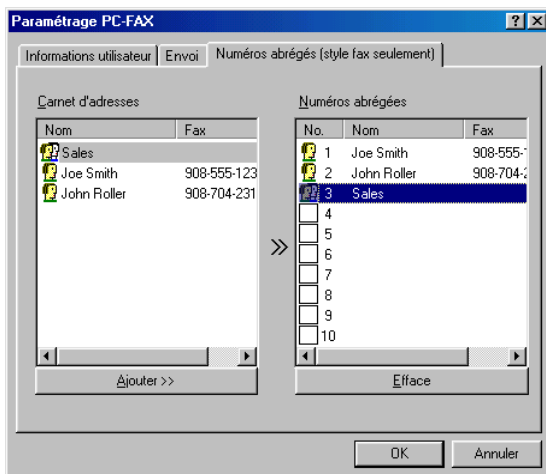

Chacune des dix touches de composition abrégée vous permet d'enregistrer un membre ou un groupe de membres.

Pour enregistrer une adresse sur une touche de numéros abrégés :

- 1 Cliquez sur la touche de composition abrégée que vous souhaitez programmer.
- 2 Cliquez sur le membre ou le groupe de membres que vous souhaitez enregistrer sur cette touche.
- 3 Cliquez sur **Ajouter >>** pour sauvegarder l'adresse.

Pour effacer l'adresse sauvegardée sur une touche de numéros abrégés :

- 1 Cliquez sur la touche de composition abrégée dont vous souhaitez supprimer l'adresse.
- 2 Cliquez sur **Efface**. L'adresse sera supprimée.

Carnet d'adresses

Dans le menu **Démarrer**, sélectionnez **Programmes**, **Brother**, **Brother MFL Pro Suite**, puis cliquez sur **Carnet d'Adresses**.

La boîte de dialogue **Carnet d'Adresses Brother** s'affichera :

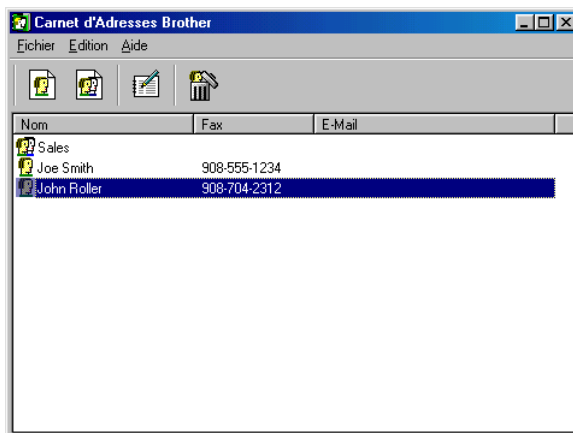

Enregistrement d'un membre dans le Carnet d'adresses

Dans la boîte de dialogue **Carnet d'Adresses Brother**, vous pouvez ajouter, modifier ou supprimer les coordonnées d'un membre ou d'un groupe.

- 1 Dans la boîte de dialogue Carnet d'Adresses, cliquez sur l'icône  pour ajouter un membre.

La boîte de dialogue **Paramétrage des Membres du Carnet d'Adresses Brother** s'affichera :

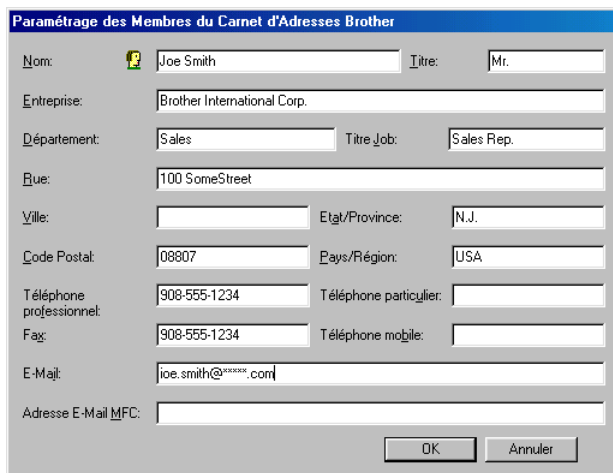

Paramétrage des Membres du Carnet d'Adresses Brother

Nom:	 Joe Smith	Titre:	Mr.
Entreprise:	Brother International Corp.		
Département:	Sales	Titre Job:	Sales Rep.
Rue:	100 SomeStreet		
Ville:		Etat/Province:	N.J.
Code Postal:	08807	Pays/Région:	USA
Téléphone professionnel:	908-555-1234	Téléphone particulier:	
Fax:	908-555-1234	Téléphone mobile:	
E-Mail:	joe.smith@*****.com		
Adresse E-Mail MFC:			

OK Annuler

- 2 Dans la boîte de dialogue Enregistrement d'un membre, tapez l'information sur le membre. **Nom** est un champ requis. Cliquez sur **OK** pour sauvegarder les informations.

Enregistrement d'un groupe pour la diffusion de télécopies

S'il vous arrive fréquemment d'envoyer la même télécopie PC à plus d'un membre, il serait bon de créer un groupe.

- 1 Dans la boîte de dialogue **Carnet d'Adresses Brother**, cliquez sur l'icône  pour créer un groupe.
La boîte de dialogue Configuration des groupes de diffusion s'affichera :

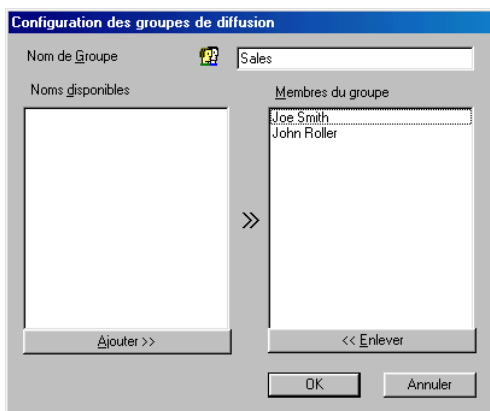

- 2 Entrez le nom du nouveau groupe dans la zone de texte **Nom de Groupe**.
- 3 Dans la fenêtre **Noms disponibles**, sélectionnez chaque membre à intégrer au groupe, puis cliquez sur **Ajouter »**.
Les nouveaux membres du groupe seront ajoutés dans la fenêtre **Membres du groupe**.
- 4 Une fois tous les membres ajoutés, cliquez sur **OK**.

Modification des coordonnées d'un membre

- 1 Sélectionnez le membre ou le groupe de membres dont vous souhaitez modifier les coordonnées.
- 2 Cliquez sur l'icône  d'édition
- 3 Modifiez les coordonnées du membre ou du groupe.
- 4 Cliquez sur **OK** pour enregistrer les modifications.

Suppression d'un membre ou d'un groupe

- 1 Sélectionnez le membre ou le groupe que vous souhaitez supprimer.
- 2 Cliquez sur l'icône  de suppression.
- 3 Lorsque la boîte de dialogue vous demande de confirmer la suppression de cet élément, cliquez sur **OK**.

Exportation du Carnet d'adresses

Vous pouvez exporter l'ensemble du Carnet d'adresses sous la forme d'un fichier texte ASCII (*.csv) ou, si vous le préférez, vous pouvez sélectionner un membre et créer une carte "Vcard" qui sera annexée aux courriels destinés à ce membre. (La carte "Vcard" est une carte de visite électronique qui renferme les informations de contact de l'expéditeur.)

Pour exporter l'ensemble du Carnet d'adresses :



Si vous désirez créer une "Vcard", il vous faudra d'abord sélectionner le membre à qui adresser la carte.

Si vous sélectionnez l'option "Vcard" (voir étape 1 ci-dessous), dans la fenêtre **Enregistrer sous : Carte de Visite (*.vcf)** figurera comme extension.

- 1 Dans le Carnet d'adresses, sélectionnez **Fichier**, puis cliquez successivement sur **Exporter** et sur **Texte**.

— **OU** —

Cliquez sur **Vcard** et passez à l'étape 5.

- 2 Dans la colonne **Éléments disponibles**, sélectionnez les champs de données que vous souhaitez exporter, puis cliquez sur **Ajouter >>**.



Sélectionnez les éléments dans l'ordre dans lequel vous souhaitez les voir affichés.

- 3 Si vous effectuez une exportation vers un fichier ASCII, il vous faudra sélectionner le **caractère de division des champs de données** soit **Tabulation** ou **Virgule**. Pour cela, activez le bouton radio **Tabulation** ou le bouton radio **Virgule**.

4 Sélectionnez **OK** pour enregistrer les données.

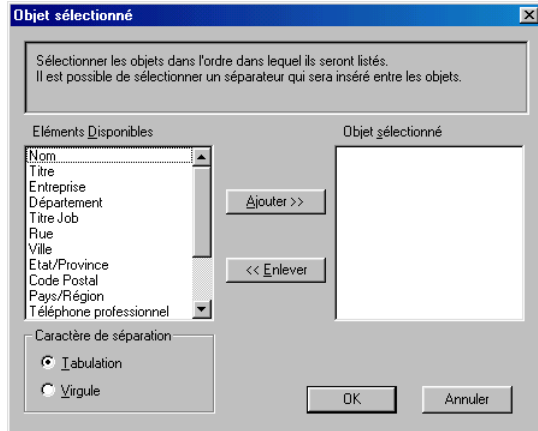

5 Entrez le nom du fichier, puis sélectionnez **Enregistrer**.

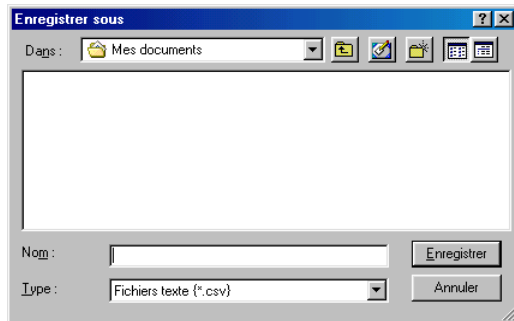



Importation vers le Carnet d'adresses

Vous pouvez importer des fichiers texte ASCII (*.csv) ou des cartes Vcard (cartes de visite électroniques) dans votre carnet d'adresses.

Pour importer un fichier texte ASCII :

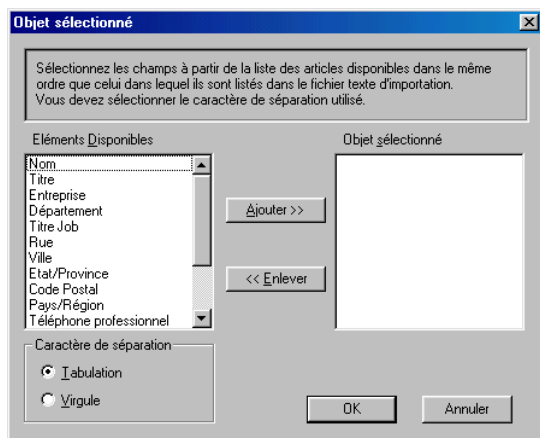
- 1 Dans le Carnet d'adresses, sélectionnez **Fichier**. Cliquez successivement sur **Importer** et sur **Texte**
—OU—
Cliquez sur **Carte de Visite** et passez à l'étape 5.



- 2 Dans la colonne **Eléments disponibles**, sélectionnez les champs de données que vous souhaitez importer, puis cliquez sur **Ajouter >>**.
-  3 Dans la liste des éléments disponibles, sélectionnez les champs dans l'ordre dans lequel ils seront affichés dans le fichier texte d'importation.
- 3 Sélectionnez le **Caractère de division** soit- **Tabulation** ou **Virgule**, en fonction du format du fichier à importer.
- 4 Cliquez sur **OK** pour importer les données.

5 Entrez le nom du fichier, puis sélectionnez **Ouvrir**.

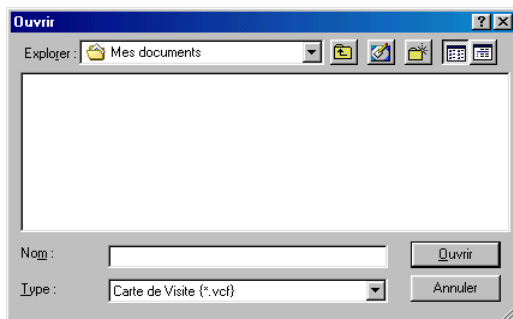

 Si vous avez sélectionné un fichier texte à l'étape 1, dans la fenêtre **Type** : **Fichier texte (*.csv)** figurera comme extension.

Configuration d'une page de couverture

Dans la boîte de dialogue PC-FAX, cliquez sur . Pour accéder à l'écran de Configuration de la page de couverture de PC-FAX. (Voir *Envoi d'un fichier comme télécopie PC au format Style télécopie* sur la page 18-14.)

La boîte de dialogue **Brother PC-FAX Paramétrage page de garde** s'affichera :

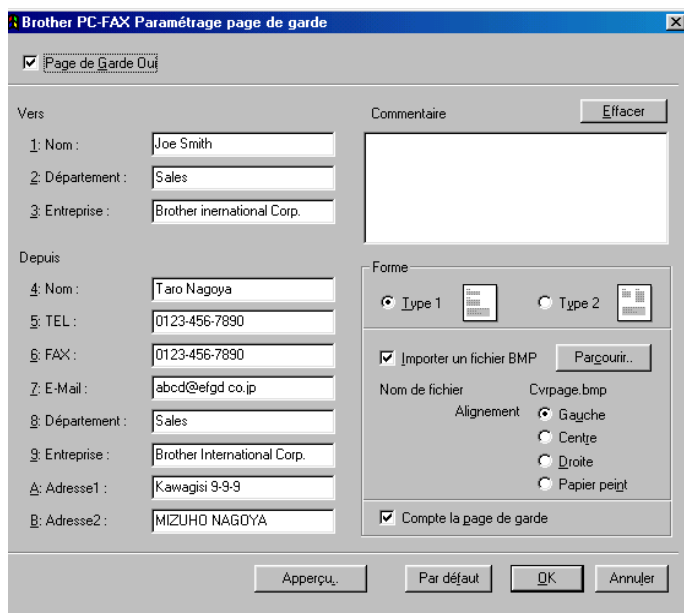

Remplissez chacun des champs selon vos besoins



Si une télécopie est destinée à plus d'un correspondant, les coordonnées de ces derniers ne seront pas imprimées sur la page de couverture.

Vers

Depuis

Commentaire

Entrez le commentaire que vous souhaitez ajouter à la page de couverture.

Sélectionner Format de la page de couverture

Sélectionnez le format souhaité.

Importer un fichier BMP

Vous pouvez insérer sur la page de couverture un fichier en mode point (bitmap), tel que le logo de votre entreprise.

Utilisez le bouton Parcourir pour sélectionner le fichier BMP (bitmap), puis sélectionnez le style d'alignement.

Compter la page de couverture

Lorsque la case à cocher Compter la page de couverture est activée, celle-ci sera comprise dans la numérotation des pages. Dans le cas contraire, elle sera exclue.

Envoi d'un fichier comme télécopie PC au format Style télécopie

- 1 Créez un fichier dans Word, Excel, Paint, Draw ou dans tout autre logiciel sur votre PC.
- 2 Dans le menu **Fichier**, sélectionnez **Impression**.
La boîte de dialogue **Impression** apparaîtra :

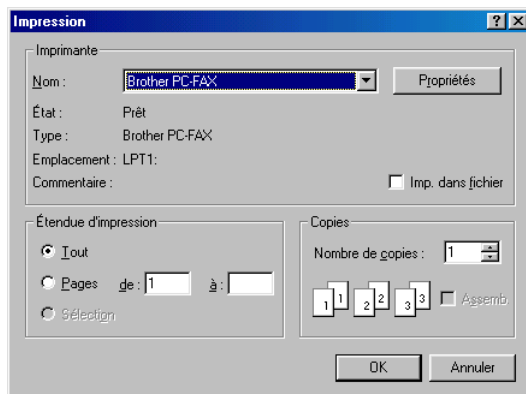

- 3 Sélectionnez **Brother PC-FAX** comme imprimante, puis cliquez sur **OK**.
La boîte de dialogue Envoi de télécopies apparaîtra.





4 Entrez le numéro de télécopieur en utilisant l'une des trois méthodes suivantes :

- Tapez le numéro à l'aide du clavier de composition ;
- Cliquez sur une des dix touches de **Composition abrégée** ;
- Cliquez sur le bouton **Carnet d'adresses**, puis sélectionnez le membre ou le groupe concerné.



En cas d'erreur, cliquez sur **Effacer** pour supprimer toutes les entrées.

5 Pour annexer une page de couverture, cliquez sur  **Page de Garde Oui**, puis cliquez sur l'icône  de la page de couverture pour ajouter des informations sur cette page ou encore pour modifier les informations.

6 Cliquez sur **Marche** pour envoyer la télécopie.



Si vous souhaitez annuler l'envoi de la télécopie, cliquez sur **Arrêt**.

Bis

Si vous souhaitez recomposer un numéro, appuyez sur **Bis** pour faire défiler les cinq derniers numéros de télécopieur, puis cliquez sur **Marche**.

Envoi d'un fichier comme télécopie PC au format Style simple

1 Créez un fichier dans Word, Excel, Paint, Draw ou dans tout autre logiciel sur votre PC.

2 Dans le menu **Fichier**, sélectionnez **Impression**.

La boîte de dialogue **Impression** apparaîtra :

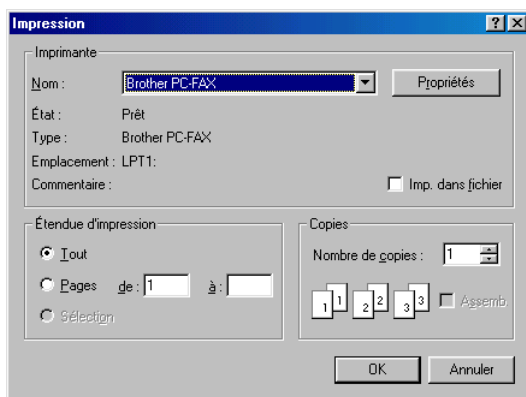

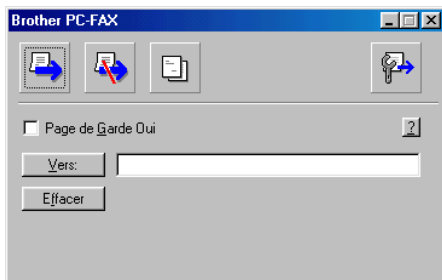

- 3 Sélectionnez **Brother PC-FAX** comme imprimante, puis cliquez sur **OK**.
La boîte de dialogue Envoi de télécopies apparaîtra :



- 4 Dans le champ **Vers** : entrez le numéro de télécopieur du correspondant. Vous pouvez aussi utiliser le Carnet d'adresses pour sélectionner le numéro de télécopieur de votre correspondant en cliquant sur le bouton **Vers** :. En cas d'erreur de frappe, cliquez sur le bouton **Effacer** pour supprimer toutes les entrées.

- 5 Pour envoyer une page de couverture accompagnée d'une note, cochez la case **Page de Garde Oui**.

 Vous pouvez également cliquer sur l'icône  pour créer ou modifier une page de couverture.

- 6 Une fois prêt à envoyer la télécopie, cliquez sur l'icône  d'envoi.

- 7 Si vous voulez annuler la télécopie, cliquez sur l'icône  d'annulation.

19 Utilisation du PhotoCapture Center™ depuis l'ordinateur

(Pour Windows®)

Introduction

 Les utilisateurs de Windows® 2000 doivent installer la mise à niveau de Windows® 2000 pour pouvoir tirer parti des fonctionnalités du PhotoCapture Center™. Pour plus de détails à ce sujet, reportez-vous au Guide d'installation rapide.

1 Insérez dans votre MFC une carte mémoire, telle que SmartMedia®, CompactFlash® ou Memory Stick®.

 Si plus d'une carte mémoire a été insérée dans le MFC, le PhotoCapture Center™ ne lira que celle qui a été introduite en premier. Pour accéder à une carte particulière, retirez toutes les cartes de leur lecteur, puis réinsérez celle à laquelle vous désirez accéder.

2 Dans l'Explorateur Windows®, cliquez deux fois sur l'icône du disque amovible. Les fichiers et les dossiers contenus sur la carte mémoire apparaîtront à l'écran de votre PC.

 Si vous utilisez Windows® XP et que vous désirez créer un nom identifiant le volume de la carte mémoire, ce nom s'affichera à la place de 'Disque amovible'.

3 Vous avez la possibilité de modifier le fichier et de le sauvegarder sur un autre lecteur de votre PC.

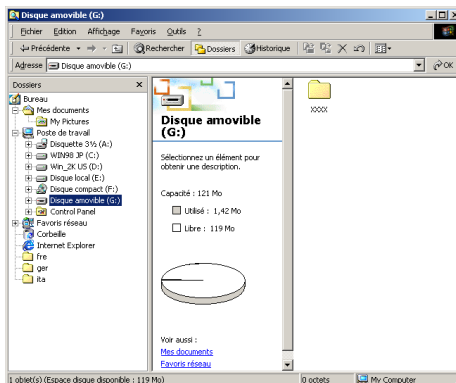

Lorsque vous retirez une carte mémoire de son lecteur, veillez à ne pas l'endommager. Suivez les consignes ci-dessous :

1 Dans la fenêtre Poste de travail, cliquez avec le bouton droit de la souris sur l'icône du disque amovible et sélectionnez "**Éjecter**" dans le menu Contexte.

2 Attendez que le témoin DEL du MFC cesse de clignoter avant d'enlever la carte mémoire.



Veillez à **NE PAS DÉBRANCHER** le cordon d'alimentation, le câble USB, NIN'ENLEVER la carte mémoire SmartMedia®, CompactFlash® ou Memory Stick® du MFC lorsque ce dernier effectue la lecture des données de la carte mémoire (le témoin DEL clignote alors). Sinon, vous risquez de perdre les données ou d'endommager la carte.

Si vous enlevez la carte mémoire pendant que le témoin clignote, vous devez redémarrer votre PC immédiatement avant de réinsérer la carte dans le lecteur. Sinon, vous risquez de détruire toutes les données enregistrées sur cette carte.



Durant les périodes où le MFC fait appel au PhotoCapture Center™ pour effectuer des impressions, le PC ne peut pas accéder au PhotoCapture Center™ pour effectuer d'autres opérations.



Magic Gate Memory Stick peut être utilisé, mais les données musicales conservées sur la carte (bâton) ne peuvent être lues.

Utilisation de ArcSoft® PhotoPrinter® 4

Le logiciel Arcsoft PhotoPrinter® 4 vous permet d'éditer et d'imprimer vos images. Il contient des modèles qui vous assistent dans l'impression de multiples images sur une seule page ainsi que des fonctionnalités de recadrement, de pivotement et d'ajout d'effets spéciaux pour les images.

Présentation des étapes de base

- 1 Insérez dans la fente appropriée de votre MFC une carte mémoire, telle que SmartMedia®, CompactFlash® ou Memory Stick®.
- 2 Pour démarrer le logiciel PhotoPrinter® 4, cliquez deux fois sur l'icône correspondante sur votre bureau.
- 3 Cliquez sur le bouton **Rechercher photo**.
- 4 Cliquez sur le bouton **Ajouter photo**.
 Ajouter Photo permet à l'utilisateur de créer un album qui se sert du contenu du lecteur. Vous pouvez copier des photos à partir de PhotoCapture Center™ sur votre ordinateur.
- 5 Sélectionnez le disque amovible de la liste déroulante.

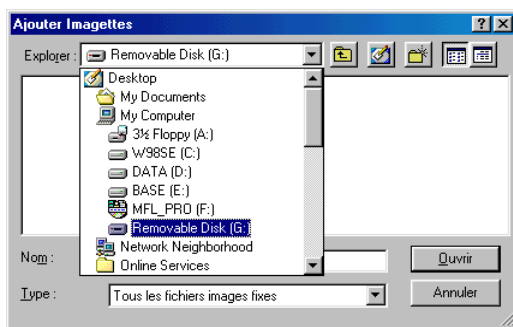

- 6 Cliquez sur les images individuelles pour lesquelles vous souhaitez créer des timbres-poste.
- 7 Cliquez sur **Ouvrir** pour générer des timbres-poste.

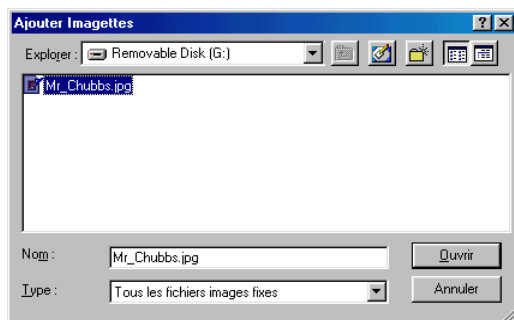

- 8 Sélectionnez le timbre-poste de l'image que vous souhaitez utiliser puis cliquez sur **OK**.

20 Utilisation du MFC sous Macintosh®

Configuration du système d'exploitation Mac OS 8.6-9.2 ou Mac OS X 10.1/10.2.1 ou version supérieure sous Apple® Macintosh® G3, G4, iMac™ ou iBook™ équipé d'un port USB



Avant de procéder à la connexion du MFC au Macintosh®, vous devez vous procurer un câble USB d'une longueur maximale de 6 pi (1,8 m). Ne raccordez pas le MFC au port USB se trouvant sur le clavier ou sur un concentrateur USB hors tension.

Les fonctions pouvant être prises en charge par votre MFC varient selon le système d'exploitation utilisé. Le tableau ci-dessous affiche les fonctions prises en charge.

Fonction	MAC OS		MAC OS X	
	8.6	9.X	10.1	10.2.1 ou version supérieure *2
Impression	Oui	Oui	Oui	Oui
Numérisation (TWAIN)	Oui	Oui	Non	Oui
Envoi de télécopies PC	Oui	Oui	Oui	Oui
Réglages à distance	Non	Non	Oui	Oui
PhotoCapture Center™	*1	Oui	Oui	Oui

*1 Vous devez télécharger le logiciel USB Mass Storage Support 1.3.5 depuis le site Web d'Apple® à www.apple.com.

*2 Pour les utilisateurs de Mac OS X 10.2, veuillez installer la version Mac OS X 10.2.1 ou supérieure. (Pour les dernières nouvelles sur Mac OS X, veuillez-vous rendre à l'adresse Web : <http://solutions.brother.com>)

Utilisation du pilote d'imprimante de Brother sous Apple® Macintosh® (OS 8.6-9.2)

Pour sélectionner une imprimante :

- 1 Ouvrez le **Sélecteur** du menu Pomme (Apple).

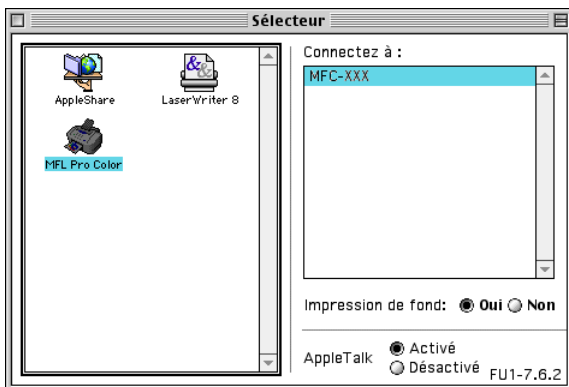

- 2 Cliquez sur l'icône **MFC Pro Color**. À droite du **Sélecteur**, cliquez sur l'imprimante désirée. Fermez le **Sélecteur**.

Pour imprimer un document :

- 3** Dans une application logicielle, telle que PaperPort®, cliquez sur le menu **Fichier** et sélectionnez **Mise en page**. Changez, selon vos besoins, les paramètres suivants : **Taille papier**, **Épaisseur papier**, **Alimentation**, **Orientation** et **Mise à l'échelle**. Ensuite, cliquez sur **OK**.

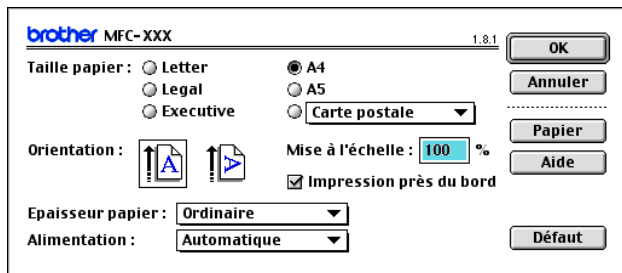

- 4** Dans une application logicielle, telle que PaperPort, cliquez sur le menu **Fichier** et sélectionnez **Imprimer**. Cliquez sur **Imprimer** pour lancer l'impression.

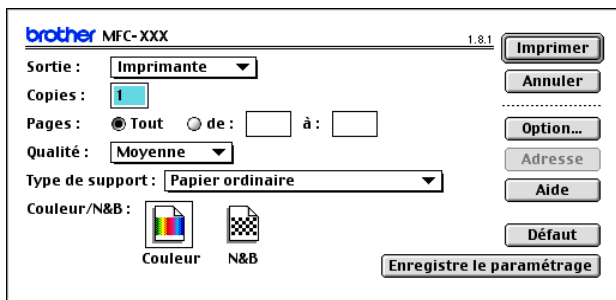

Si vous souhaitez modifier les paramètres **Copies**, **Pages**, **Qualité**, **Type de support** et **Couleur/N&B**, sélectionnez-les avant de cliquer sur **Imprimer**.

Cliquez sur le bouton **Option** afin de modifier les paramètres **Document** et **Options d'impression**.

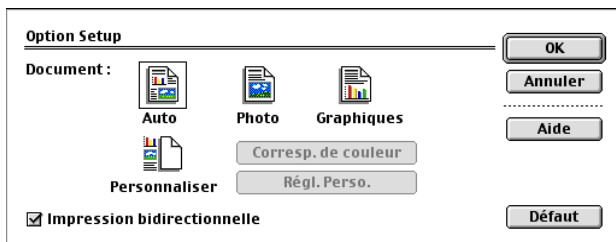

Utilisation du pilote d'imprimante de Brother sous Apple® Macintosh® (OS X 10.1/10.2.1 ou version supérieure)

Sélection des options de mise en page

Dans une application logicielle, telle que TextEdit, cliquez sur le menu **Fichier** et sélectionnez **Format d'impression**. Assurez-vous que vous avez bel et bien sélectionné *MFC-4420C* dans le menu contextuel **Format pour**. Vous pouvez, si vous le souhaitez, changer les réglages pour : **Papier**, **Orientation** et **Échelle**, puis cliquez sur **OK**.

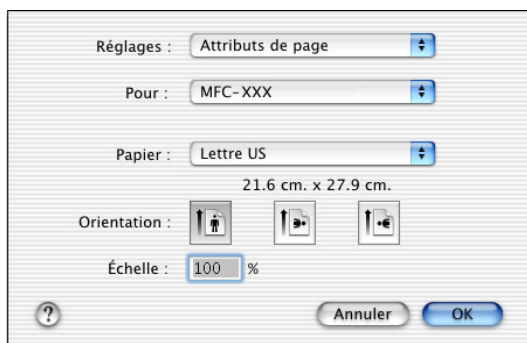

Impression d'un document

Depuis un logiciel d'application tel que TextEdit, cliquez sur le menu **Fichier** et sélectionnez **Imprimer**. Lorsque la boîte de dialogue de l'impression apparaît, cliquez sur **Imprimer**.

Assurez-vous que vous avez bel et bien sélectionné *MFC-4420C* dans le menu contextuel **Imprimante**. Vous pouvez sélectionner le nombre de copies ou une certaine plage de pages à imprimer.

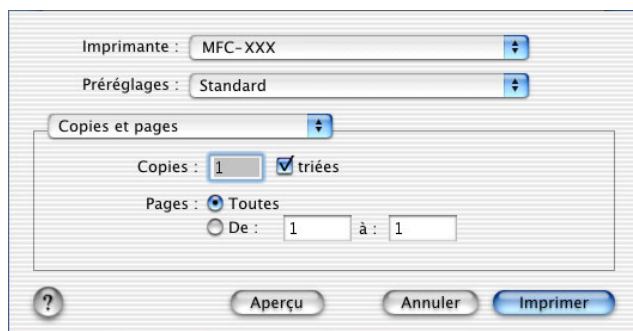

Sélection des options d'impression

Pour contrôler les fonctions d'impression spéciales, sélectionnez **Réglages d'impression** dans la boîte de dialogue pour l'impression. Vous pouvez modifier les réglages de **Qualité**, **Type de support**, **Couleur/N&B** et **Impression bidirectionnelle**.

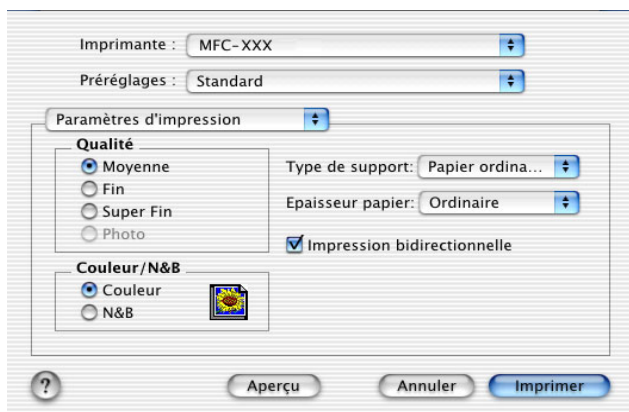
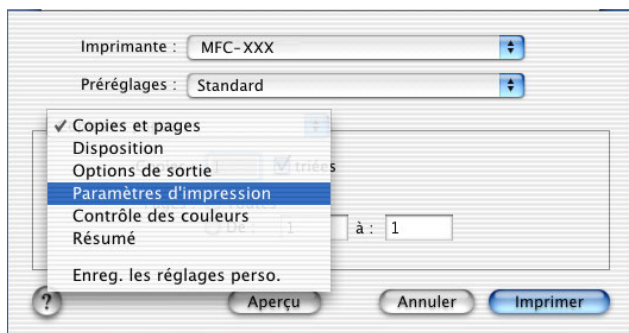

Envoi d'une télécopie depuis une application Macintosh®

Vous avez la possibilité d'envoyer des télécopies créées dans un de vos logiciels sur Macintosh®. Pour ce faire, suivez les étapes ci-dessous :

- 1 Créez un document dans un logiciel sous Macintosh.
- 2 Pour envoyer une télécopie, sélectionnez **Imprimer** dans le menu **Fichier**.

La boîte de dialogue de l'imprimante apparaîtra :

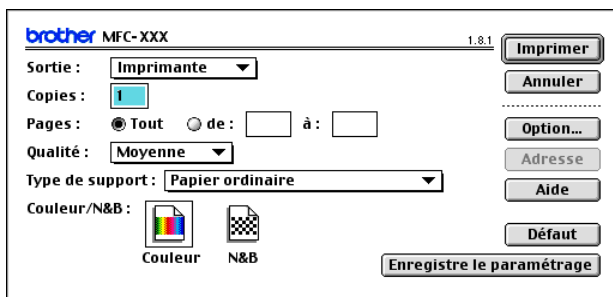

Imprimante étant sélectionné, le bouton dans le coin supérieur droit affiche **Imprimer** et le bouton **Adresse** est grisé.

- 3 Dans le menu déroulant **Sortie**, sélectionnez *Télécopieur*.

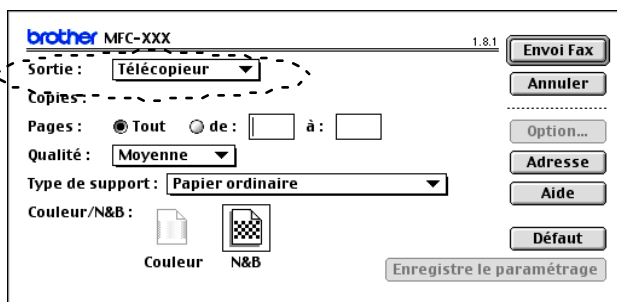

Télécopieur étant sélectionné, le bouton dans le coin supérieur droit affiche **Envoi Fax** et le bouton **Adresse** est accessible.

4 Cliquez sur **Envoi Fax**.

La boîte de dialogue **Envoi Fax** s'affiche :

Envoi Fax	
Entrer Numéro de Fax :	
Numéros de Fax enregistrés :	
Barble	908-477-8888
Bob	908-869-8888
Frank	908-236-8888
Tony	908-569-8888
Numéros de Fax destinataires :	
Nouveau Groupe Edition Effacer Sauver Annuler Envoi Fax	

La boîte de dialogue **Envoi Fax** comporte deux volets. Le volet de gauche indique les **Numéros de Fax enregistrés**. Le volet de droite affiche les **Numéros de Fax destinataires** à mesure que vous les sélectionnez.

5 Pour munir une télécopie d'une adresse, entrez le numéro de télécopieur dans la zone de texte **Entrer Numéro de Fax**

—OU—

Sélectionnez le nom ou le numéro souhaité dans la fenêtre **Numéros de Fax enregistrés**, puis cliquez sur **>>**. Le nom ou le numéro du correspondant s'affichera dans la fenêtre **Numéros de Fax destinataires**.



Vous pouvez sélectionner plusieurs numéros enregistrés d'un seul tenant en utilisant les touches Majuscule et Ctrl.

6 Si vous le souhaitez, vous pouvez, à ce moment, ajouter les nouveaux membres dans la fenêtre **Numéro de Fax enregistré**. Pour ce faire, cliquez sur **Nouveau** afin d'ouvrir le Carnet d'adresses. (Voir *Configuration du Carnet d'Adresses* sur la page 20-8.)

—OU—

Vous pouvez ajouter un nouveau groupe de membres en cliquant sur **Groupe** afin d'ouvrir le Carnet d'adresses. (Voir *Ajout d'un nouveau groupe* sur la page 20-9.)

7 Une fois la télécopie pourvue d'une adresse, cliquez sur **Envoi Fax**.

 Pour sélectionner et envoyer seulement certaines pages du document, cliquez sur **Annuler** afin d'accéder à la boîte de dialogue Imprimer.

 Si vous cliquez sur **Envoi Fax** sans avoir pourvu la télécopie d'une adresse, le message d'erreur suivant apparaîtra :

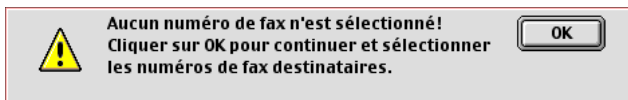

Cliquez sur **OK** pour ouvrir la boîte de dialogue **Envoi Fax**.

Configuration du Carnet d'Adresses

Vous pouvez ajouter de nouveaux membres et de nouveaux groupes de membres à votre carnet d'adresses au moment de pourvoir les télécopies d'une adresse.

Ajout d'un nouveau membre

1 Pour ajouter un nouveau membre au **Carnet d'Adresses**, cliquez sur **Adresse** dans la boîte de dialogue Télécopieur.

La boîte de dialogue **Carnet d'Adresses** apparaîtra :

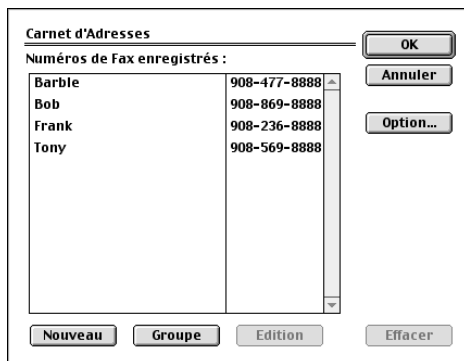

2 Cliquez sur **Nouveau**. La boîte de dialogue suivante s'affichera:

Boîte de dialogue avec trois champs de saisie et deux boutons:

- Nom :
- Fax# :
- Memo :
- Boutons: **OK** et **Annuler**

3 Entrez le nom et le numéro de télécopieur.

4 Le champ Note vous permet d'enregistrer un commentaire d'un maximum de 15 caractères.

5 Cliquez sur **OK** pour revenir à la boîte de dialogue **Carnet d'Adresses**.

Ajout d'un nouveau groupe

Vous avez la possibilité de configurer un groupe de membres à qui envoyer la même télécopie.

1 Cliquez sur **Groupe**.

La boîte de dialogue **Paramètres Groupe** apparaîtra :

Boîte de dialogue "Paramètres Groupe" avec les éléments suivants:

- Titre: Paramètres Groupe
- Champ "Nom du Groupe":
- Tableau "Numéros de Fax enregistrés":

Barbie	908-477-8888
Bob	908-869-8888
Frank	908-236-8888
Tony	908-569-8888
- Boutons de navigation: >> et <<
- Boutons de validation: **Annuler** et **OK**

2 Dans le champ **Nom du Groupe**, entrez le nom de votre groupe.

3 Dans la zone **Numéros de Fax enregistrés**, sélectionnez les membres de votre groupe.

Votre sélection apparaîtra dans la zone sous le champ **Nom du Groupe**.

- 4 Cliquez sur **OK** pour revenir à la boîte de dialogue **Carnet d'Adresses**.

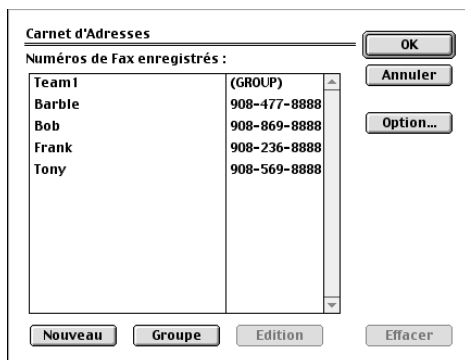

- 5 Cliquez sur **OK** pour revenir à la boîte de dialogue Imprimer/Télécopieur.

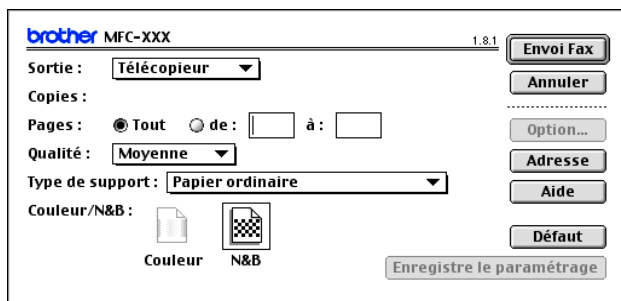

- 6 Si la télécopie est prête à envoyer, cliquez sur **Envoi Fax**.

Utilisation du pilote TWAIN pour le numériseur de Brother sur Macintosh® (Pour les versions Mac OS 8.6-9.2 et OS X 10.2.1 ou version supérieures)

Le logiciel MFC de Brother comporte un pilote TWAIN destiné au Macintosh®. Ce pilote s'utilise avec n'importe quel logiciel prenant en charge le protocole TWAIN sur Macintosh®.

Accès au numériseur

Exécutez votre logiciel compatible avec le protocole TWAIN sur Macintosh®. Lorsque vous utilisez le pilote TWAIN de Brother (MFL Pro/P2500) pour la première fois, configurez-le comme pilote par défaut en choisissant **Sélectionner source** (ou l'autre nom de menu pour sélectionner l'appareil). Ensuite, pour tous les autres documents que vous allez numériser, choisissez **Acquérir image** ou **Numériser**. La boîte de dialogue Configuration du numériseur apparaîtra.



Les écrans présentés dans cette section correspondent à ceux de la version Mac OS 9. Les écrans du Macintosh® peuvent varier selon votre système d'exploitation.



La méthode de sélection de la source ou de la méthode de numérisation peut varier selon le logiciel utilisé.

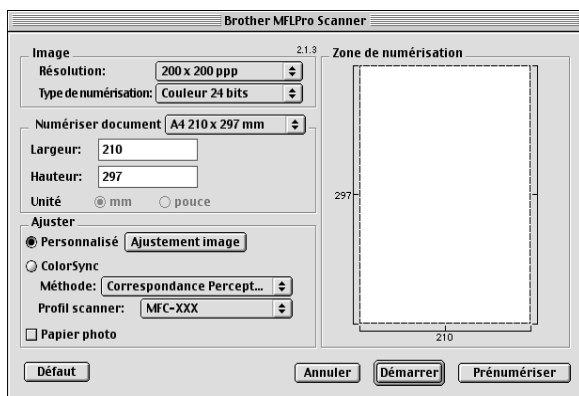

(OS 8.6-9.2)

Numérisation d'une image vers le Macintosh®

Vous pouvez numériser une page entière

—OU—

une partie de la page (après en avoir effectué une prénumérisation au complet).

Numérisation d'une page entière

1 Placez le document original face vers le bas sur la vitre du numériseur.

2 Dans la boîte de dialogue Configuration du numériseur, modifiez, le cas échéant, les paramètres suivants :

Résolution

Type de couleur

Zone de numérisation

Luminosité

Contraste

Synchronisation des couleurs

3 Cliquez sur **Démarrer**.

Une fois la numérisation terminée, l'image apparaît dans votre logiciel de graphisme.

Prénumérisation d'une image

La prénumérisation vous permet de numériser rapidement une image à faible résolution. Une reproduction réduite de cette image apparaîtra dans la fenêtre **Zone de numérisation**. Il s'agit d'un aperçu vous permettant de juger de son aspect. Grâce au bouton **Prénumériser**, vous pouvez recadrer l'image, c'est-à-dire choisir uniquement les segments de l'image qui vous plaisent. Lorsque l'aperçu vous satisfait, cliquez sur le bouton **Démarrer** pour numériser l'image.

- 1 Placez le document original face vers le bas sur la vitre du numériseur.
- 2 Cliquez sur **Prénumériser**.
L'image entière sera numérisée vers le Macintosh® et apparaîtra dans la **Zone de numérisation** de la boîte de dialogue Numériser :
- 3 Pour numériser un segment de l'image prénumérisée, effectuez un cliquer-glisser de la souris pour recadrer celle-ci.

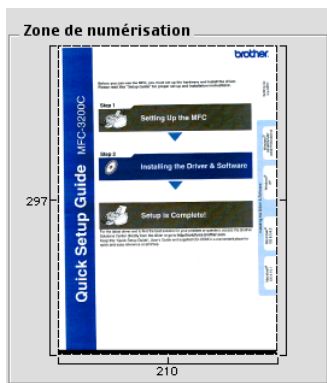

- 4 Modifier les paramètres **Résolution**, **Type de couleur** (Niveaux de gris), **Luminosité**, **Contraste** et Taille dans la boîte de dialogue Configuration du numériseur.
- 5 Cliquez sur **Démarrer**.
Cette fois-ci, seul le segment sélectionné de l'image apparaît dans la zone de numérisation.
- 6 Vous pouvez affiner l'image à l'aide de votre logiciel d'édition.

Description des paramètres de la fenêtre Numériseur

Image

Résolution

Dans le menu contextuel **Résolution**, choisissez la résolution de numérisation souhaitée. Plus le taux de la résolution est élevé, plus la netteté de l'image s'en trouve améliorée. Toutefois, les images à haute résolution nécessitent plus d'espace mémoire, et le transfert des données se fait moins rapidement.

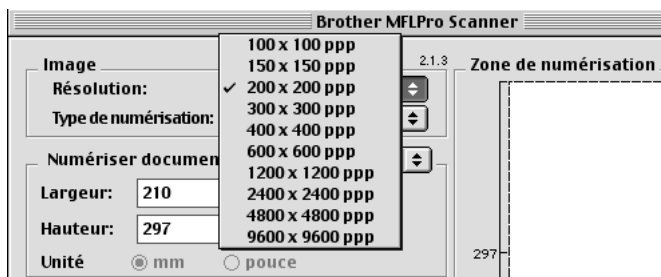

Type de couleur

Noir & Blanc—réglez Type d'image sur *Noir et blanc* pour les textes ou les dessins au trait. Pour les photographies, choisissez Gris (diffusion d'erreurs) ou Vrai gris.

Gris (Diffusion d'erreur)—s'utilise pour les documents qui contiennent des photographies ou des graphiques. (La méthode de la diffusion d'erreurs consiste à simuler le gris par répartition de points noirs et non de points réellement gris dans une matrice déterminée.)

Vrai gris—s'utilise pour les documents qui renferment des photographies ou des graphiques. Cette méthode offre des images d'une plus grande précision grâce à un maximum de 256 teintes de gris. Les images en vrai gris nécessitent le plus d'espace mémoire, et le transfert des données se fait le moins rapidement.

Couleurs—Choisissez soit 256 couleurs pour la numérisation de 256 couleurs maximales ou Couleur 24 bits pour la numérisation de 16,8 millions de couleurs maximales. Bien que les fichiers d'image en Couleur 24 bits vous offrent l'avantage de la meilleure restitution chromatique possible, ils comportent l'inconvénient d'occuper trois fois plus d'espace mémoire que les fichiers créés en mode 256 Couleurs.

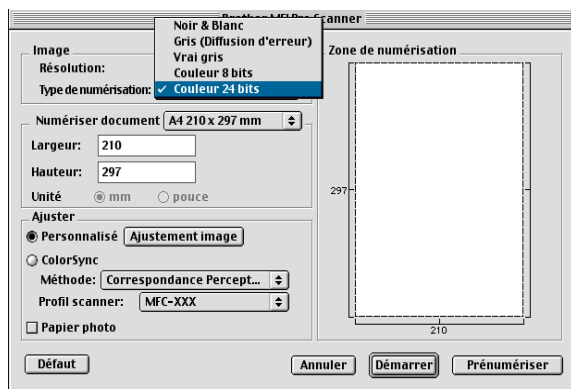

Zone de numérisation

Réglez le **Format** sur une des valeurs suivantes :

- *Lettre (8,5 × 11 pouces)*
- *A4 (210 × 297 mm)*
- *A5 (148 × 210 mm)*
- *B5 (182 × 257 mm)*
- *Exécutif (7.25 × 10,5 pouces)*
- *Carte de visite (90 × 60 mm)*
- *Personnaliser (ajuste le format entre 0,35 × 0,35 po et 8,5 × 11,69 po)*

Après avoir choisi un format personnalisé, vous pouvez modifier la zone de numérisation. Appuyez sur le bouton de la souris et maintenez-le enfoncé tout en faisant glisser la souris afin de recadrer l'image.

Largeur : indiquez la largeur du format personnalisé.

Hauteur : indiquez la longueur du format personnalisé.

Format Carte de visite

Pour effectuer la numérisation des cartes de visite, sélectionnez le format Carte de visite (90 × 60 mm) et placez la carte au centre de la vitre du numériseur.

Lorsque vous numérisez des photographies ou d'autres images en vue de les intégrer dans un logiciel de traitement de texte ou un logiciel de graphisme, il serait judicieux d'essayer différents réglages quant au contraste, au mode et à la résolution. Cette procédure vous aide à déterminer lesquels des réglages produisent les meilleurs résultats.

Réglages des paramètres d'image

Luminosité

Rectifiez la **Luminosité** de façon à obtenir les meilleurs résultats. Le pilote TWAIN de Brother offre une gamme 100 niveaux de luminosité (compris entre -50 et 50). La valeur par défaut est réglée sur '0', ce qui représente la 'moyenne'. Pour modifier le niveau de **Luminosité**, déplacez la barre de défilement vers la droite pour éclaircir ou vers la gauche pour assombrir. Vous pouvez aussi taper la valeur souhaitée dans la case prévue à cet effet. Cliquez sur **OK**.

Si l'image numérisée est trop claire, diminuez la valeur de luminosité et recommencez la numérisation.

Si l'image numérisée est trop sombre, augmentez la valeur de luminosité et refaites la numérisation.

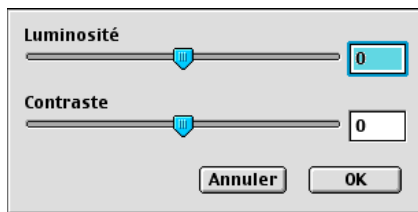

Contraste

Vous ne pouvez rectifier le niveau du **Contraste** que si vous avez sélectionné un des niveaux de gris. Si Noir et blanc est activé comme type de couleur, ce paramètre n'est donc pas accessible.

L'augmentation du **niveau de contraste** (déplacez la barre de défilement vers la droite) met l'accent sur les zones clairs-obscur, tandis que la diminution du niveau de **contraste** (déplacez la barre de défilement vers la gauche) rehausse les détails dans les zones grises. Au lieu d'utiliser la barre de défilement, vous pouvez taper la valeur souhaitée dans la case prévue à cet effet. Cliquez sur **OK**.

Boîte de dialogue Synchronisation des couleurs

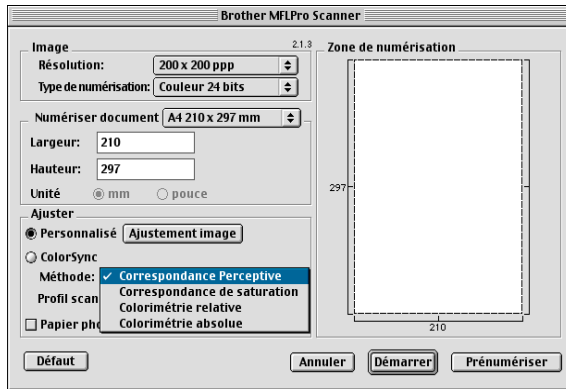

Correspondance perceptive—toutes les couleurs d'une gamme donnée sont proportionnellement calibrées pour s'adapter à une autre gamme. L'objectif est de maintenir l'équilibre entre les couleurs de l'image. Le rendu perceptuel constitue la meilleure méthode d'obtenir des images numérisées d'aspect naturel de vos photographies et de vos graphiques.

Correspondance de saturation—la saturation relative des couleurs est maintenue d'une gamme à l'autre. Cette méthode de synchronisation décale les couleurs vers l'extrémité de la gamme de sorte que celles-ci soient saturées le plus possible. Le rendu de saturation se prête tout particulièrement bien aux diagrammes à barres ou à secteurs où la vivacité des couleurs devrait l'emporter sur la teinte réelle.

Colorimétrie relative—les couleurs comprises dans les gammes des deux dispositifs demeurent inchangées. Certaines couleurs de l'image numérisée ressembleront en tous points à celles de l'image d'origine, résultat utile dans les cas où la quantité des couleurs doit être conservée. Cela signifie que, si la couleur est à l'intérieur de la gamme, elle demeurera inchangée. Si la couleur se trouve toutefois à l'extérieur de la gamme, elle sera appliquée à l'extrémité de la gamme. Ce genre de rendu est le mieux adapté à la numérisation des couleurs de logos ou des "couleurs d'accompagnement" qui doivent correspondre à celles de l'image d'origine.

Colorimétrie absolue—la correspondance presque parfaite de l'apparence peut être réalisée pour la plupart des teintes. Dans les cas où la densité minimale de l'image idéale diffère de celle de l'image numérisée, les zones de l'image laissées en blanc subissent toutefois des modifications. Quant aux couleurs comprises dans les gammes des deux dispositifs, elles demeurent inchangées.

Profil numériseur

Sélectionnez le MFC de Brother.

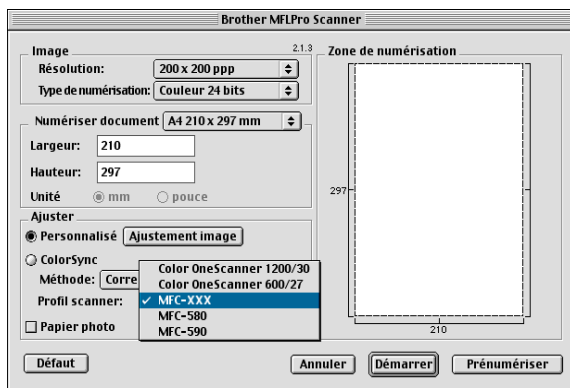

Réglages à distance du MFC (Système d'exploitation Mac X 10.1/10.2.1 ou version supérieure)

L'application Réglages à distance du MFC vous permet de configurer rapidement le MFC en tirant profit de la vitesse et de la facilité de programmation de votre Macintosh®. Quand vous faites appel à cette application, les réglages du MFC sont automatiquement téléchargés en aval vers le Macintosh® et apparaissent à l'écran. À l'inverse, si vous effectuez des modifications, vous pouvez télécharger en amont les réglages actualisés vers le MFC.



L'icône de l'application "Réglages à distance" se trouve dans le classeur Macintosh DD/Bibliothèque/Imprimantes/Brother/Utilitaire.

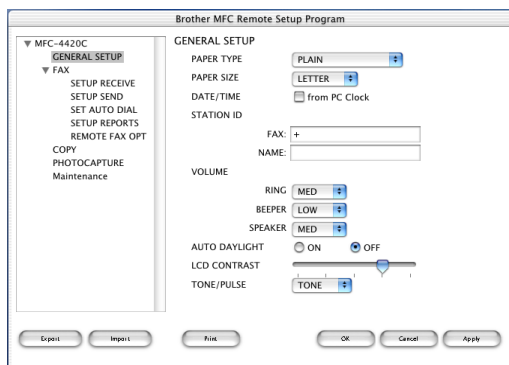

OK

Lancez cette commande pour télécharger les données vers le MFC et quitter l'application Réglages à distance. Si un message d'erreur venait à s'afficher, entrez à nouveau les données appropriées. Cliquez sur **OK**.

Annuler

Lancez cette commande pour quitter l'application Réglages à distance sans télécharger les données vers le MFC.

Appliquer

Lancez cette commande pour télécharger les données vers le MFC, sans quitter l'application Réglages à distance.

Imprimer

Lancez cette commande pour imprimer sur le MFC les éléments sélectionnés. Sachez que l'impression des données n'est possible qu'une fois terminé le téléchargement en amont vers le MFC. Cliquez sur **Appliquer** pour télécharger les nouvelles données vers le MFC, puis cliquez sur **Imprimer**.

Exporter

Lancez cette commande pour enregistrer les réglages actuels dans un fichier.

Importer

Lancez cette commande pour lire les réglages depuis un fichier.

Utilisation du PhotoCapture Center™ sur Macintosh®

Vous avez la possibilité d'accéder à la carte mémoire insérée dans le MFC depuis votre Macintosh®.



Pour le système d'exploitation Mac 8.6 seulement

Vous devez télécharger le logiciel "USB Mass Storage Support 1.3.5" depuis le site Web d'Apple® Macintosh®.

- 1 Insérez dans votre MFC une carte mémoire, telle que SmartMedia®, CompactFlash® ou Memory Stick®. L'icône du disque amovible apparaîtra sur le bureau.



Si vous créez un nom pour le niveau de volume de la carte mémoire, celui-ci apparaîtra à la place du message "Disque amovible".

- 2 Cliquez deux fois sur cette icône. Les fichiers et les dossiers enregistrés sur votre carte mémoire s'afficheront à l'écran.
- 3 Vous avez la possibilité de modifier les fichiers et de les sauvegarder dans un autre lecteur sur votre Macintosh®.



- 4 Quittez toutes les applications qui exécutent les données en mémoire sur la carte et glissez l'icône du disque amovible dans la corbeille avant de retirer la carte mémoire du MFC.



Photo Capture Center™ ne lit qu'une carte mémoire à la fois. Il est donc inutile d'insérer plus d'une carte à la fois.



Veillez à NE PAS DÉBRANCHER le cordon d'alimentation, le câble USB, NI N'ENLEVER la carte mémoire SmartMedia®, CompactFlash® ou Memory Stick® du MFC lorsque ce dernier effectue la lecture des données de la carte mémoire (le témoin DEL clignote alors). Sinon, vous risquez de perdre les données ou d'endommager la carte.

 Pendant que le MFC effectue des impressions à l'aide du PhotoCapture Center™, le Macintosh® ne peut pas accéder au PhotoCapture Center™ pour effectuer des opérations.

 Magic Gate Memory Stick peut être utilisé, mais les données musicales conservées sur la carte (bâton) ne peuvent être lues.

Utilisation de ArcSoft® PhotoPrinter® 4

Le logiciel Arcsoft PhotoPrinter® 4 vous permet d'éditer et d'imprimer vos images. Il contient des modèles qui vous assistent dans l'impression de multiples images sur une seule page ainsi que des fonctionnalités de recadrage, de pivotement and d'ajout d'effets spéciaux pour les images.

Présentation des étapes de base

1 Insérez dans la fente appropriée de votre MFC une carte mémoire, telle que SmartMedia®, CompactFlash® ou Memory Stick®.

2 Pour démarrer le logiciel PhotoPrinter® 4, cliquez deux fois sur l'icône correspondante sur votre bureau.

3 Cliquez sur le bouton **Rechercher photo**.

4 Cliquez sur le bouton **Ajouter photo**.

 Ajouter Photo permet à l'utilisateur de créer un album qui se sert du contenu du lecteur. Vous pouvez copier des photos à partir de PhotoCapture Center™ sur votre ordinateur.

5 Sélectionnez le nom du volume à partir de la boîte de dialogue **Ouvrir**.

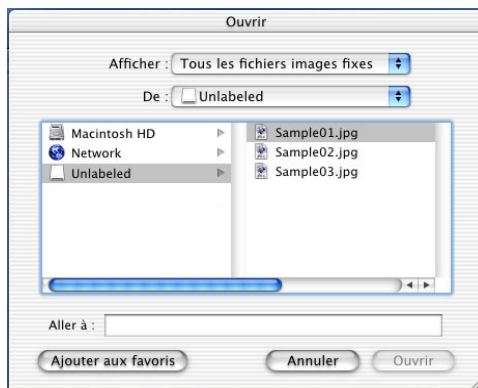

(exemple de Mac OS 10.2.1)

6 Sélectionnez le fichier d'images et cliquez sur **Ouvrir**.

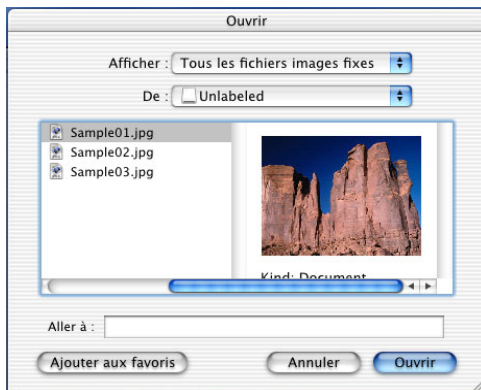

(exemple de Mac OS 10.2.1)

21 Renseignements importants

Avis régissant les postes de téléphone et avis de la FCC

Ces avis s'appliquent uniquement aux modèles commercialisés et mis en service aux États-Unis.

Suivez les instructions ci-dessous lorsque vous programmez des numéros d'urgence ou effectuez des essais d'appel à ces numéros :

- Ne raccrochez pas et expliquez brièvement au répartiteur la raison de votre appel ;
- Effectuez ces activités aux heures creuses ; par exemple, tôt le matin ou tard le soir.

Cet appareil est conforme aux dispositions de la section 68 des règles de la FCC et des normes adoptées par l'ACTA. Le panneau arrière comporte une étiquette indiquant, entre autres, une identification produit sous format US : AAQE##TXXXX. Vous devez fournir à votre compagnie de téléphone ce numéro lorsqu'elle vous le demande.

Vous pouvez raccorder, en toute sécurité, cet appareil au réseau téléphonique à l'aide d'un connecteur modulaire standard, USOC RJ1 1C.

La prise et le connecteur utilisés pour brancher cet appareil au réseau téléphonique et au circuit de câblage des locaux doivent être conformes aux dispositions de la section 68 des règles de la FCC et aux normes adoptées par l'ACTA. Un cordon téléphonique conforme aux réglementations de la FCC, muni d'une prise modulaire, est livré avec ce produit. Il est conçu pour être connecté à une prise modulaire compatible et homologuée. Veuillez consulter les instructions d'installation pour plus de détails.

La somme des indices d'équivalence de la sonnerie (REN) sert à déterminer le nombre d'appareils pouvant être connectés à la ligne téléphonique. Une somme d'indices sur une ligne téléphonique trop élevée peut impliquer que les appareils ne sonneront pas en réponse à un appel entrant. Dans la plupart des régions, la somme des indices d'équivalence de la sonnerie de tous les appareils ne doit pas dépasser cinq (5,0). Pour vous assurer du nombre d'appareils pouvant être connectés à une seule ligne, suivant la somme totale des indices d'équivalence de la sonnerie de tous les appareils, veuillez contacter votre compagnie de téléphone locale. La somme totale des indices d'équivalence de la sonnerie pour les produits homologués après le 23 juillet 2001 correspond à une section de l'identification du produit présentée avec le format US:AAEQ##TXXXX. Les chiffres indiqués par ## représentent le REN sans la décimale (par ex., 06 est le REN de 0.6). Pour les produits anciens, le REN est indiqué séparément de l'étiquette.

Si cet équipement endommage le réseau téléphonique, la compagnie de téléphone vous indiquera à l'avance de la nécessité d'une interruption temporaire du service. Si cela n'est pas faisable, elle tâchera de vous en informer dans les plus brefs délais possible. Vous serez également informé de votre droit de déposer, au besoin, une plainte auprès de la FCC.

Votre compagnie de téléphone peut modifier ses installations, ses équipements, ses opérations ou ses procédures, ce qui pourrait affecter le bon fonctionnement de votre appareil. Si cela se produit, la compagnie de téléphone vous informera à l'avance des mesures à prendre pour éviter toute interruption de service.

Si vous rencontrez des problèmes avec cet appareil ou encore pour de l'information de réparation ou de garantie, veuillez contacter le Service à la clientèle de Brother. (*Voir Définition des numéros de Brother sur la page ii.*) Si cet équipement endommage le réseau téléphonique, la compagnie de téléphone pourra vous indiquer à l'avance de la nécessité d'une interruption temporaire du service.

La connexion à un service de lignes partagées avec une tierce partie est sujette aux tarifs applicables selon les états. Contactez votre commission de services publics ou d'entreprise pour plus d'information.

Si votre domicile dispose d'un système d'alarme spécialement connecté à votre ligne téléphonique, assurez-vous que l'installation de cet appareil ne désactive pas le système d'alarme. Si vous avez des questions sur ce qui peut entraîner une désactivation du système d'alarme, contactez votre compagnie de téléphone ou un installateur qualifié.

Si vous n'arrivez pas à résoudre un problème concernant votre MFC, contactez le Service à la clientèle de Brother. (*Voir Définition des numéros de Brother sur la page ii.*)



AVERTISSEMENT

Pour éviter tout risque d'électrocution, débranchez toujours tous les cordons des prises murales avant de réparer, de modifier ou d'installer l'appareil.

Cet appareil ne doit pas être utilisé sur des lignes publiques de la compagnie de téléphone ou branché sur des lignes partagées avec une tierce partie.

Brother n'assume aucune responsabilité financière ou autre pouvant découler de l'utilisation de ces renseignements, y compris les dommages directs, spéciaux ou consécutifs. Le présent document n'accorde ni n'assure aucune garantie.

AVERTISSEMENT

Important—À propos du câble d'interface

Cette machine a été certifiée conforme aux règles de la FCC applicables aux États-Unis uniquement. Afin d'assurer le fonctionnement sécuritaire et approprié de votre imprimante, vous devez d'abord vérifier la tension nominale du courant de votre localité avant de brancher une fiche avec mise à la terre sur une prise murale CA avec mise à la terre.

Déclaration de conformité FCC (États-Unis seulement)

Partie responsable : Brother International Corporation
100 Somerset Corporate Boulevard
Bridgewater, NJ 08807-0911 États-Unis
TÉL : (908) 704-1700

déclare que le produit

Nom du produit : MFC-4420C

est conforme à la section 15 des règles de la FCC. Son fonctionnement est soumis aux deux conditions suivantes : (1) Cet appareil ne doit pas provoquer d'interférences gênantes ; (2) cet appareil doit tolérer les interférences reçues, notamment celles susceptibles d'en perturber le bon fonctionnement.

Cet appareil a été soumis à des essais et les résultats ont montré qu'il répondait aux tolérances d'un dispositif numérique de classe B, conformément à la section 15 des règles de la FCC. Ces tolérances sont destinées à assurer un niveau de protection raisonnable contre les interférences gênantes dans un milieu résidentiel. Cet appareil génère, utilise et peut émettre de l'énergie sous forme de radiofréquences et, s'il n'est pas installé ou utilisé conformément aux instructions, peut provoquer des interférences susceptibles de perturber les télécommunications radio. Toutefois, l'absence des interférences n'est pas garantie dans un milieu particulier. Si cet appareil provoque des interférences qui perturbent la réception radio ou télévision, ce qui peut être vérifié en mettant l'appareil sous et hors tension, l'utilisateur est encouragé à y remédier et à prendre une ou plusieurs des mesures suivantes :

- Modifier l'orientation ou l'emplacement de l'antenne de réception ;
- Augmenter la distance séparant l'appareil du récepteur ;

- Brancher l'appareil sur une prise indépendante du circuit d'alimentation du récepteur ;
- Consulter le revendeur ou un technicien de radio/télévision expérimenté.

Important

Toute modification ou tout changement non expressément approuvés par Brother Industries, Ltd. pourront conduire à l'interdiction de l'utilisation de cet appareil.

Avis de conformité d'Industrie Canada (s'adresse uniquement aux résidents du Canada)

Cet appareil numérique de classe B répond à la norme ICES-003 du Canada.
Cet appareil numérique de la classe B répond à la norme NMB-003 du Canada.

Avis de conformité internationale ENERGY STAR®

En tant que partenaire d'ENERGY STAR®, Brother Industries, Ltd. déclare ce produit conforme aux directives d'ENERGY STAR® en matière de rendement énergétique.



Consignes de sécurité importantes

- 1** Lisez attentivement chacune des consignes énumérées ci-dessous.
- 2** Conservez-les dans un lieu sûr à des fins de consultation ultérieure.
- 3** Respectez toutes les consignes et tous les avertissements qui figurent sur l'appareil.
- 4** Débranchez ce produit de la prise murale avant de le nettoyer. N'utilisez pas de nettoyants liquides ou d'aérosol. Utilisez plutôt un chiffon humide.
- 5** N'utilisez pas ce produit près de l'eau.
- 6** Ne placez pas ce produit sur un support ou une table instable. Le produit risquerait de tomber, ce qui pourrait causer des dégâts considérables.
- 7** Les fentes et les ouvertures du boîtier et des panneaux à l'arrière et en dessous sont prévues pour assurer une ventilation adéquate. Pour un fonctionnement fiable du produit et pour une protection contre tout risque de surchauffe, veillez à ne pas obstruer ou recouvrir ces fentes et ouvertures. Par conséquent, ne déposez en aucun cas le produit sur un lit, un divan, un tapis ou d'autres surfaces semblables. Ce produit ne doit jamais être placé au-dessus ou à proximité d'un radiateur ou d'un système de chauffage. De plus, il ne doit pas être installé dans un cabinet encastré, sauf si une ventilation adéquate est prévue.
- 8** Ce produit doit être mis en service uniquement à l'aide de la source d'alimentation indiquée sur l'étiquette. Si vous n'êtes pas sûr de la source d'alimentation dont vous disposez, prenez contact avec le revendeur ou la compagnie d'électricité dans votre localité.
- 9** Ce produit est équipé d'un connecteur à trois broches avec mise à la terre, c'est-à-dire d'une troisième broche assurant la mise à la terre. Ce connecteur convient uniquement aux prises d'alimentation avec mise à la terre. Il s'agit là d'une mesure de sécurité. Si vous n'arrivez pas à insérer le connecteur dans la prise murale, contactez votre électricien pour faire remplacer toute prise murale qui ne conviendra pas. N'essayez pas de passer outre le principe de mise à la terre lié à cette prise.
- 10** Ne placez pas d'objets sur le cordon d'alimentation et n'installez pas ce produit dans un endroit où des personnes pourraient marcher sur le cordon.
- 11** Si vous utilisez une rallonge électrique, assurez-vous que l'ampérage total des appareils branchés sur la rallonge ne dépasse pas l'ampérage maximal de cette dernière. De même, vérifiez que la charge totale de tous les appareils branchés sur la prise murale ne dépasse pas les 15 ampères (États-Unis seulement).
- 12** Ne placez pas d'objet devant la machine afin d'éviter de bloquer la réception de télécopies. Veillez à n'obstruer en aucun cas l'acheminement de télécopies reçues.

- 13** Attendez que toutes les pages soient entièrement sorties avant de les retirer de la machine.
- 14** N'insérez jamais d'objets à travers les fentes du boîtier. Ils pourraient entrer en contact avec des points de tension dangereux ou court-circuiter des pièces, entraînant un risque d'incendie ou d'électrocution. Ne renversez jamais de liquide sur le produit.
- 15** N'essayez pas de réparer ce produit vous-même. Le retrait du couvercle ou des panneaux pourrait non seulement vous exposer à des tensions dangereuses (ou à tout autre risque), mais aussi annuler la garantie. Pour toute réparation, adressez-vous à un technicien agréé. Pour vous faciliter la tâche de trouver un centre d'entretien dans votre localité, une liste des centres d'entretien agréés de Brother est incluse. Vous pouvez également contacter le service à la clientèle pour connaître l'adresse du centre d'entretien agréé de Brother le plus proche. (*Voir Définition des numéros de Brother sur la page ii.*)
- 16** Débranchez ce produit de la prise murale et remettez-vous-en à un centre d'entretien agréé de Brother lorsque :
- Le cordon d'alimentation est endommagé ou usé ;
 - Un liquide a été versé dans le produit ;
 - Le produit a été exposé à la pluie ou à de l'eau ;
 - Le produit ne fonctionne pas normalement bien que les instructions aient été respectées. N'utilisez que les commandes documentées dans les instructions d'utilisation. Un réglage incorrect des autres commandes peut endommager le produit et nécessiter des réparations importantes par un technicien qualifié ;
 - Le produit est tombé ou le boîtier est endommagé ;
 - Le rendement du produit est notablement réduit, ce qui indique un besoin de réparation.
- 17** Pour protéger votre produit contre les surtensions, nous vous conseillons d'utiliser un dispositif de protection (parasurtenseur).

Marques de commerce

Le logo Brother est une marque de commerce déposée de Brother Industries, Ltd.

Brother est une marque de commerce déposée de Brother Industries, Ltd.

PhotoCapture Center est une marque de commerce de Brother International Corporation.

Multi-Function Link et True2Life sont des marques de commerce déposées de Brother International Corporation.

© Copyright 2003 Brother Industries, Ltd. Tous droits réservés.

Windows et Microsoft sont des marques de commerce déposées de Microsoft aux États-Unis et dans d'autres pays.

Macintosh est une marque de commerce déposée d'Apple Computer, Inc.

PaperPort et TextBridge sont des marques de commerce déposées de ScanSoft, Inc.

PhotoPrinter 4 est une marque de commerce déposée d'ArcSoft.

Microdrive est une marque de commerce de International Business Machine Corporation.

SmartMedia est une marque de commerce déposée de Toshiba Corporation.

CompactFlash est une marque de commerce déposée de SanDisk Corporation.

Memory Stick est une marque de commerce déposée de Sony Corporation.

MagicGate est une marque de commerce déposée de Sony Corporation.

Toutes les sociétés dont le logiciel est cité dans le présent guide disposent d'un contrat de licence de logiciel spécifique à leurs programmes propriétaires.

Tous les autres noms de marque et de produit cités dans le présent guide sont des marques de commerce déposées de leurs sociétés respectives.

22 Dépannage et entretien régulier

Dépannage

IMPORTANT

Pour obtenir une aide technique, veuillez appeler le service à la clientèle dans le pays où vous avez acheté votre MFC. Tous les appels doivent être effectués **dans** ce pays.

Messages d'erreur

Comme pour tous les appareils de bureau complexes, vous risquez parfois de rencontrer un problème. Votre MFC identifie alors le problème et affiche un message d'erreur. Vous trouverez ci-dessous l'énumération des messages d'erreur les plus fréquents.

MESSAGES D'ERREUR		
MESSAGE D'ERREUR	CAUSE	ACTION
VÉRIF CARTOUCHE	Une des cartouches d'encre n'a pas été installée correctement.	Retirez la cartouche et remplacez-la correctement. (Voir <i>Remplacement des cartouches d'encre</i> sur la page 22-18.)
VÉRIF TAILLE PAP	Le format du papier n'est pas approprié.	Chargez des feuilles dont le format est approprié (Lettre, Légal ou A4), puis appuyez sur Télécopieur Marche .
VÉRIF IER PAPIER	Le papier est épuisé dans le MFC.	Ajoutez des feuilles de papier, puis appuyez sur Télécopieur Marche .
ERREUR COMM	Erreur de communication en raison d'une ligne téléphonique de mauvaise qualité.	Recomposez le numéro. Si le problème persiste, appelez votre compagnie de téléphone pour faire vérifier la ligne téléphonique.
ERR. CONNEXION	Vous avez interrogé sans succès un télécopieur qui n'est pas en mode d'attente d'une invitation à émettre.	Vérifiez la configuration de l'invitation à émettre de ce télécopieur.
COUVERC OUVERT	Le couvercle du numériseur n'est pas complètement fermé.	Tirez le levier de déverrouillage du couvercle du numériseur, soulevez le couvercle, puis refermez-le.
DÉCONNECTÉ	L'appel a été interrompu par le correspondant ou par son télécopieur.	Réessayez d'envoyer ou de recevoir la télécopie.

MESSAGES D'ERREUR		
MESSAGE D'ERREUR	CAUSE	ACTION
DONNÉES MÉM.	Imprime les données restantes dans la mémoire du MFC car l'ordinateur a raccroché la ligne.	Redémarrez l'impression depuis votre ordinateur.
	Imprime les données mémorisées dans le MFC. Le câble USB a été débranché durant l'envoi des données depuis l'ordinateur vers le MFC.	Appuyez sur Arrêt/Sortie . Le MFC va annuler la tâche et éjecter la page imprimée.
MODE SD EN MARCH	L'appareil est en mode de sonnerie spéciale. Vous ne pouvez passer du mode Réception manuelle à un des autres modes.	Désactivez la sonnerie spéciale. (Voir <i>Pour désactiver la sonnerie spéciale</i> sur la page 5-11.)
TEMPÉRAT ÉLEVÉE	Les têtes d'impression sont chaudes.	Laissez refroidir le MFC.
ENCRE VIDE	Une ou plusieurs cartouches sont vides. Toutes les tâches d'impression seront interrompues. Les télécopies en noir et blanc seront mémorisées tant que l'espace mémoire ne sera pas saturé. Si l'appareil de l'expéditeur envoie une télécopie couleur, la "prise de contact" du MFC exigera que la télécopie soit envoyée en version noir et blanc. Si l'appareil de l'expéditeur est doté d'une fonction de conversion, la télécopie couleur sera stockée en mémoire en tant que télécopie noir et blanc.	Remplacez les cartouches d'encre. (Voir <i>Remplacement des cartouches d'encre</i> sur la page 22-18.)
BASSE TEMPÉRAT	Les têtes d'impression sont trop froides.	Laissez votre machine se réchauffer.
ERREUR MACHINE XX	Le MFC présente un problème d'ordre mécanique.	Appelez le service à la clientèle de Brother. Au Canada : 1-877-BROTHER À Montréal : (514) 685-6464
ERREUR MÉDIA	La carte mémoire est défectueuse ou elle n'est pas formatée.	Insérez la carte mémoire appropriée.
PRES VIDE	Une ou plusieurs cartouches d'encre sont presque vides. Si l'appareil de l'expéditeur envoie une télécopie couleur, la "prise de contact" du MFC exigera que la télécopie soit envoyée en version noir et blanc. Si l'appareil de l'expéditeur est doté d'une fonction de conversion, la télécopie couleur sera stockée en mémoire en tant que télécopie noir et blanc.	Commandez une nouvelle cartouche d'encre. (Voir <i>Accessoires et consommables sur la page iii</i>)
AUCUN FICHIER	La carte mémoire insérée dans le lecteur ne contient pas de fichier JPG.	Insérez la carte mémoire appropriée.
PAS RÉP/ OCCUPÉ	Le numéro que vous avez composé ne répond pas ou est occupé.	Vérifiez le numéro et composez-le à nouveau.
NON ASSIGNÉ	Vous avez essayé d'accéder à un numéro abrégé non programmé.	Programmez le numéro abrégé. (Voir <i>Enregistrement des numéros abrégés</i> sur la page 7-1.)
MÉMOIRE ÉPUISÉE	Le volume des données dépasse la capacité de stockage du MFC.	(Voir <i>Message de mémoire saturée</i> sur la page 10-3.)
BLOCAGE PAPIER	Le papier est coincé dans le MFC.	(Voir <i>Bourrage de papier ou d'imprimante</i> sur la page 22-3.)
CARTE NON SUPPOR	La carte mémoire insérée dans le lecteur n'est pas compatible.	Insérez la carte mémoire appropriée.

Bourrage de papier ou d'imprimante

Retirez le papier à l'endroit où il est coincé dans le MFC.

Le papier est coincé dans le bac à papier.

- 1 Appuyez sur le levier de libération du papier comme montré ci-dessous, puis retirez les feuilles coincées.

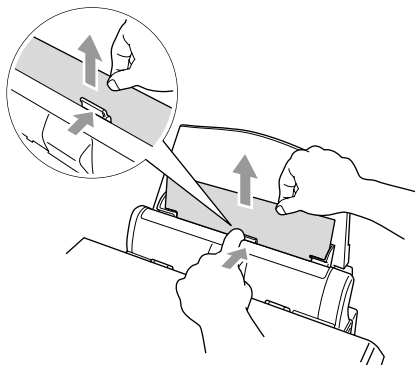

Le papier est coincé dans le bac à papier.

- 1 Enlevez du bac à papier toutes les feuilles qui ne sont pas coincées.

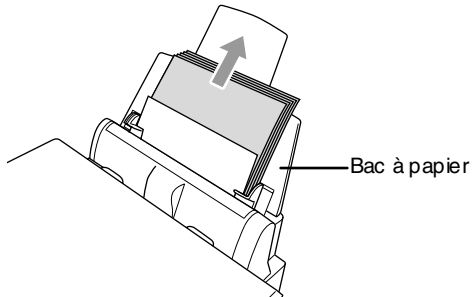

2 Retirez les feuilles du bac à papier.

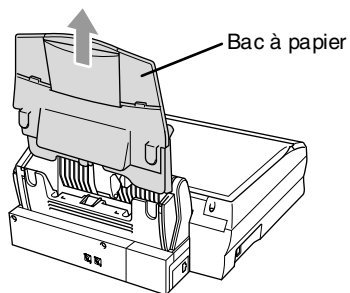

3 Tirez le papier coincé vers le haut et retirez-le.

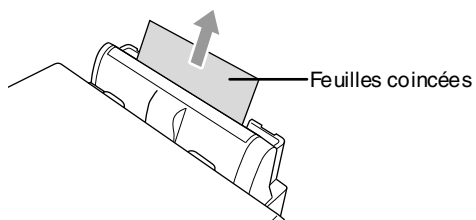

4 Réinstallez le bac à papier.

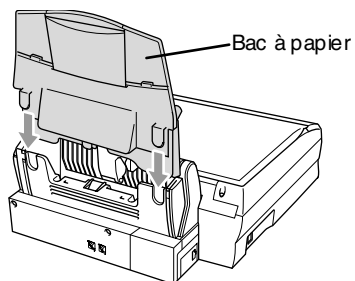

Le papier est coincé à l'intérieur du MFC.

- 1 Ouvrez le couvercle du numériseur à l'aide du levier de déverrouillage, puis soulevez le couvercle.

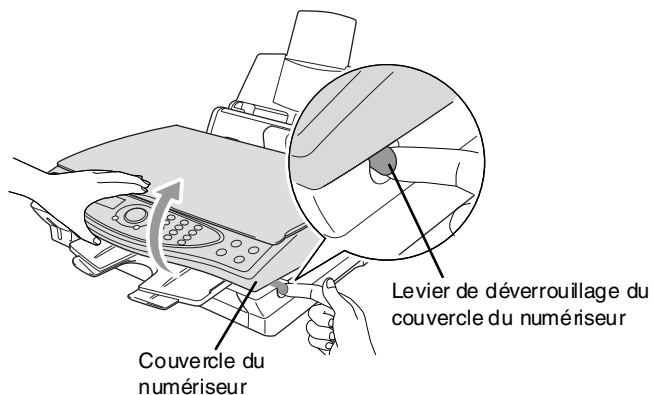

- 2 Retirez le papier coincé.

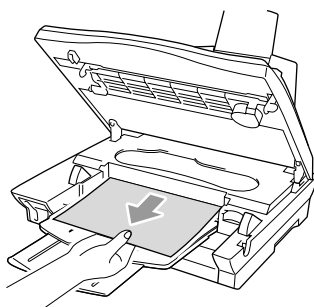

- 3 Refermez le couvercle du numériseur.



Ne touchez pas au tube d'encre car cela risquerait d'endommager la machine.

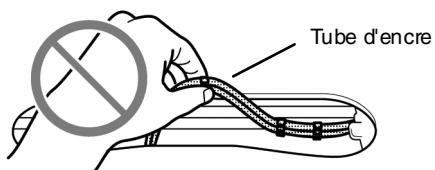

Le MFC présente des problèmes techniques

Si vous pensez que votre télécopieur ne fonctionne pas correctement, *commencez par faire une copie* pour cibler le problème. Si la copie est correcte, le problème réside fort probablement ailleurs. Consultez le tableau ci-dessous et suivez les conseils de dépannage.

DIFFICULTÉ	SUGGESTIONS
Impression ou réception de télécopies	
Les caractères sont comprimés, les pages comportent des lignes blanches ou les phrases sont tronquées.	Cela peut être causé par la présence d'électricité statique ou d'interférence sur la ligne téléphonique. Vous pouvez effectuer une copie à l'aide de la touche Copie noire pour voir si le même problème se produit à nouveau. Si le problème persiste, appelez le service à la clientèle de Brother à un des numéros suivants : 1-877-BROTHER (au Canada) ou (514) 685-6464 (à Montréal).
La qualité d'impression est médiocre.	Assurez-vous que le pilote d'imprimante ou le réglage du type de papier du menu des fonctions correspond au type de papier utilisé. (Voir <i>Type de support (média)</i> sur la page 13-3 Voir <i>Réglage du type de papier</i> sur la page 4-1.) Si vous utilisez du papier ordinaire, essayez un des types de papier recommandés. (Voir <i>Définition du papier</i> sur la page 2-1.) Ne manipulez pas le papier tant que l'encre n'est pas sèche. Règle l'alignement vertical. (Voir <i>Contrôle de la qualité d'impression</i> sur la page 22-9.)
Une tache se trouve dans la partie supérieure centrale de la page imprimée.	Vérifiez que le papier n'est pas trop épais. (Voir <i>Définition du papier</i> sur la page 2-1.)
L'impression est trop sombre ou trop faible.	Vérifiez que les cartouches d'encre sont fraîches. La durée de vie utile d'une cartouche est de deux ans, après quoi l'encre a tendance à coaguler. La date d'expiration figure sur l'emballage des cartouches. Vérifiez que le pilote d'imprimante correspond au type de papier utilisé. (Voir <i>Type de support (média)</i> sur la page 13-3) Essayez d'utiliser les types de papier recommandés. (Voir <i>Définition du papier</i> sur la page 2-1.) La température ambiante recommandée pour votre MFC est comprise entre 20 °C et 33 °C (68 °F et 91 °F).
L'impression semble maculée ou l'encre coule.	Vérifiez que vous utilisez bien les types de papier appropriés. (Voir <i>Définition du papier</i> sur la page 2-1.) Ne manipulez pas le papier tant que l'encre n'est pas sèche. La température ambiante recommandée pour votre MFC est comprise entre 20 °C et 33 °C (68 °F et 91 °F).
Des lignes blanches apparaissent à travers le texte ou les graphiques.	Nettoyez les têtes d'impression. (Voir <i>Nettoyage des têtes d'impression</i> sur la page 22-9.)
Des lignes noires verticales apparaissent à la réception des télécopies.	Le numériseur de l'expéditeur est peut-être sale. Demandez-lui de faire une copie pour savoir si le problème provient de son appareil. Utilisez un autre télécopieur pour recevoir la télécopie. Si le problème persiste, appelez le service à la clientèle de Brother à un des numéros suivants : 1-877-BROTHER (au Canada) ou (514) 685-6464 (À Montréal).
Les télécopies couleur ne s'impriment qu'en noir et blanc.	Remplacez les cartouches d'encre couleur qui sont vides ou presque vides, puis demandez à votre correspondant de vous envoyer à nouveau la télécopie couleur. (Voir <i>Remplacement des cartouches d'encre</i> sur la page 22-18) Vérifiez que la fonction <i>Mémoriser fax</i> est désactivée (sur OFF). (Voir <i>Réglage de la fonction Mémoriser fax</i> sur la page 8-1.)
Les marges gauche et droite sont tronquées.	Activez la fonction Réduction automatique (Autoréduction). (Voir <i>Impression réduite d'une télécopie entrante (Autoréduction)</i> sur la page 5-5.)

DIFFICULTÉ	SUGGESTIONS
Ligne téléphonique ou connexions	
Le MFC ne répond pas aux appels.	Assurez-vous que le MFC est dans un mode de réception approprié pour votre configuration. (Voir <i>Opérations de base</i> sur la page 5-1.) Vérifiez la tonalité de composition. Si possible, appelez votre MFC pour l'entendre prendre l'appel. S'il ne répond toujours pas, vérifiez la connexion de la ligne téléphonique. Si aucune sonnerie n'est émise lorsque vous appelez le MFC, contactez votre compagnie de téléphone pour faire vérifier la ligne téléphonique.
Envoi de télécopies	
La qualité des télécopies envoyées est médiocre.	Réglez la résolution sur FIN (bonne qual.) ou SUP. FIN (très bonne qual.). Faites une copie pour vérifier le bon fonctionnement du numériseur.
Le rapport de vérification des transmissions indique 'Résultat:NG' ou 'Résultat:ERREUR'.	Des interférences statiques ou des bruits de fond sont probablement présents sur la ligne. Réessayez d'envoyer la télécopie. Si vous envoyez une télécopie par le biais du PC (Télécopies PC) et que le rapport de vérification des transmissions indique "Résultat:NG", il est possible que le MFC manque de mémoire. Pour augmenter la mémoire, désactivez la mise en mémoire des télécopies (Voir <i>Réglage de la fonction Mémoire</i> sur la page 8-1), imprimez les télécopies stockées en mémoire (Voir <i>Impression d'une télécopie stockée en mémoire</i> sur la page 5-7) ou annulez les télécopies différées ou les tâches d'invitation à émettre (relevé de télécopies). (Voir <i>Une tâche peut également être annulée en appuyant sur Arrêt/Sortie lorsque le MFC compose le numéro ou envoie le document</i> sur la page 6-10). Si le problème persiste, contactez votre compagnie de téléphone pour faire vérifier la ligne téléphonique.
Des lignes noires verticales se produisent à l'envoi des télécopies.	Si la copie présente le même problème, c'est que le numériseur est sale. (Voir <i>Nettoyage du numériseur</i> sur la page 22-17.)
Gestion des appels entrants	
Le MFC "entend" la tonalité d'un appel vocal et l'interprète comme étant la tonalité CNG.	Lorsque le MFC est en mode Réception facile, il sera plus sensible aux sons. Il pourra donc interpréter certaines voix ou mélodies comme étant une télécopie entrante et répondre par la tonalité de réception de fax. Désactivez le télécopieur en appuyant sur Arrêt/Sortie . Pour éviter ce problème, désactivez le mode Réception facile. (Voir <i>Réception facile</i> sur la page 5-4.)
Réception d'une télécopie sur le MFC.	Si vous avez répondu sur le MFC, appuyez sur Télécopieur Marche et raccrochez immédiatement. Si vous avez répondu depuis un téléphone d'extension, composez le code de réception des télécopies (la valeur par défaut est * 51). Raccrochez dès que le MFC répond à l'appel.
Services personnalisés sur une ligne unique.	Si vous êtes abonné à un ou plusieurs services personnalisés qui partagent la même ligne avec votre MFC (messagerie vocale, appel en attente, identification de la ligne appelante, RingMaster, permanent téléphonique, système d'alarme, etc.), la transmission ou la réception des télécopies pourra être problématique. Par exemple : Si vous envoyez ou recevez une télécopie alors que le signal d'un des services personnalisés est émis, ce signal peut temporairement interrompre ou gêner la transmission des données de la télécopie. Le mode de correction d'erreurs (MCE) conçu par Brother vous aide à résoudre ce problème qui est imputable au réseau téléphonique et commun aux télécopieurs branchés sur une ligne unique munie de services personnalisés. Si vos affaires ne tolèrent aucune interruption, une ligne distincte, exempte de services personnalisés, sera tout indiquée dans votre cas.
Problèmes liés à l'imprimante	
Des lignes horizontales apparaissent dans le texte ou dans les graphiques.	Nettoyez les têtes d'impression. (Voir <i>Nettoyage des têtes d'impression</i> sur la page 22-9.) Si, après cinq nettoyages, la qualité de l'impression ne s'améliore toujours pas, appelez le service à la clientèle de Brother à un des numéros suivants : 1-877-BROTHER (au Canada) ou 1-514-685-6464 (à Montréal).
Problèmes liés à la numérisation	
Des erreurs liées au protocole TWAIN se produisent lors de la numérisation.	Vérifiez que le pilote TWAIN de Brother est configuré comme source principale. Dans PaperPort®, cliquez sur Numériser du menu Fichier et sélectionnez le pilote TWAIN de Brother.

DIFFICULTÉ	SUGGESTIONS
Problèmes liés aux logiciels	
L'impression '2 en 1' ou '4 en 1' n'est pas possible.	Vérifiez que le réglage de la taille (format) du papier dans l'application utilisée correspond au réglage du pilote d'imprimante.
Impossible d'imprimer les documents créés dans Paint Brush.	Réglez l'affichage sur la valeur "256 couleurs".
Impossible d'imprimer les documents créés dans Adobe Illustrator.	Essayez de réduire la résolution d'impression.
Des lignes épaisses et des lignes fines apparaissent en alternance (bandes)	<ol style="list-style-type: none"> 1. Ouvrez l'onglet "Paramètres de base" du pilote d'imprimante. 2. Cochez "Configuration" dans l'onglet Paramètres de base du pilote d'imprimante. 3. Désactivez "Impression bi-directionnelle" en désélectionnant cette option. (Voir <i>Impression bidirectionnelle</i> sur la page 13-4.)
Certaines lignes sont épaisses.	Cocher "Ordre inverse" dans l'onglet Paramètres de base du pilote d'imprimante.
L'impression prend beaucoup de temps.	Dans l'onglet "Couleur" de l'onglet "Avancé" du pilote d'imprimante, désélectionnez l'Accentuation des couleurs.
Le module True2Life® fonctionne mal.	Si les données d'image dans votre application ne sont pas en pleines couleurs (p. ex., seulement 256 couleurs), True2Life® ne fonctionnera pas. Pour que True2Life® fonctionne bien, assurez-vous d'utiliser au moins le mode Couleur 24 bits.
Le message 'Le MFC est occupé' ou 'Erreur de connexion du MFC' apparaît.	Vérifiez que le MFC n'affiche pas de message d'erreur à l'écran ACL.
Erreur de connexion du MFC	Si vous avez installé la suite de logiciels de Brother sur votre PC, ce dernier indiquera "Erreur de connexion du MFC" chaque fois que vous lancerez Windows®. Vous pouvez ne pas tenir compte de ce message ou le désactiver en désélectionnant la case à cocher du menu contextuel Chargement automatique décrit dans le chapitre sur le Brother Control Center. (Voir <i>Désactiver le Chargement automatique</i> sur la page 15-2.)
Problèmes liés au Photo Capture Center™	
Le disque amovible ne fonctionne pas correctement.	<ol style="list-style-type: none"> a) Avez-vous installé la mise à jour Windows® 2000 ? Sinon, suivez les instructions énumérées ci-dessous : <ol style="list-style-type: none"> 1. Débranchez le câble USB. 2. Installez la mise à jour Windows 2000®. Reportez-vous au Guide d'installation rapide. Une fois la mise à jour installée, le PC redémarrera automatiquement. 3. Laissez s'écouler une minute à la suite du redémarrage, puis branchez le câble USB. b) Enlevez la carte mémoire et introduisez-la de nouveau. c) Si vous avez essayé de l'éjecter, il vous faudra enlever la carte mémoire avant de pouvoir continuer. d) Si un message d'erreur s'affiche quand vous essayez d'éjecter la carte, c'est que celle-ci est en cours d'utilisation. Attendez un moment, puis réessayez. e) Si, après avoir suivi toutes les étapes proposées ci-dessus, le disque amovible ne fonctionne toujours pas, mettez le PC et le MFC hors tension, puis remettez-les sous tension. (Pour mettre le MFC hors tension, débranchez le cordon d'alimentation.)

Comment améliorer la qualité d'impression

Nettoyage des têtes d'impression

Pour assurer une bonne qualité d'impression, le MFC nettoie périodiquement les têtes d'impression. Vous pouvez lancer le processus de nettoyage ou besoin.

Nettoyez la ou les têtes d'impression et les cartouches d'encre si une ligne horizontale apparaît dans le texte ou les graphiques de vos pages. Vous avez la possibilité de nettoyer deux couleurs à la fois (NOIR/CYAN ou JAUNE/MAGENTA) ou toutes les quatre couleurs à la fois.

Le nettoyage des têtes d'impression use de l'encre. Un nettoyage trop fréquent gâche inutilement de l'encre.

AVERTISSEMENT

NE TOUCHEZ PAS la ou les têtes d'impression avec les mains ou un chiffon.

- 1 Appuyez sur **Menu/Régler, 5, 2**.
- 2 Appuyez sur  pour sélectionner la couleur à nettoyer. Appuyez sur **Menu/Régler**.

Le MFC nettoiera la ou les têtes d'impression. Lorsque le nettoyage est terminé, le MFC se remet automatiquement en ligne.



Si vous avez nettoyé la ou les têtes d'impression cinq fois de suite et que la qualité d'impression ne s'améliore toujours pas, appelez le service à la clientèle de Brother à un des numéros suivants : 1-877-BROTHER (au Canada) ou (514) 685-6464 (à Montréal).

Contrôle de la qualité d'impression

Si la qualité d'impression est médiocre, imprimez une feuille de contrôle de la qualité d'impression. Examinez la feuille pour cerner les réglages à modifier.

- 1 Appuyez sur **Menu/Régler, 5, 1**.
- 2 Appuyez sur **Télécopieur Marche**. Le MFC se met à imprimer la feuille de contrôle de la qualité d'impression.
- 3 Vérifiez que la qualité d'impression et l'alignement des caractères sont satisfaisants. Pour ce faire, suivez les étapes A et B.

ENTRETIEN 1.TEST IMP.

TEST IMP. PUIS APP. MARCHE

ÉTAPE A : Contrôle de la qualité des blocs couleur

L'écran ACL affiche les messages suivants :

ÉTAPE A OK?
1 . OUI 2 . NON

- 4** Vérifiez la qualité des quatre blocs de couleur sur la feuille de contrôle de la qualité d'impression. (NOIR/CYAN/JAUNE/MAGENTA)
- 5** Si toutes les lignes sont visibles, appuyez sur **1** (OUI) pour passer à l'**ÉTAPE B**.

—OU—

Si vous observez que certaines lignes courtes sont manquantes, appuyez sur **2** (NON).

OK

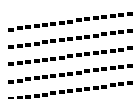

Médiocre



L'écran ACL vous demande si la qualité d'impression de chaque couleur est satisfaisante.

NOIR OK?
1 . OUI 2 . NON

- 6** Appuyez sur **2** (NON) pour nettoyer les autres couleurs qui présentent un problème.

L'écran ACL affiche :

Appuyez sur **1** (OUI). Le MFC se met alors à nettoyer les couleurs.

DÉBUT NETTOYAGE
1 . OUI 2 . NON

- 7** Une fois le nettoyage terminé, appuyez sur **Télécopieur Marche**. Le MFC imprimera à nouveau la feuille de contrôle de la qualité d'impression, puis reviendra à l'**ÉTAPE A**.
- 8** Si les résultats de l'**ÉTAPE A** sont satisfaisants, appuyez sur **1** pour passer à l'**ÉTAPE B**.

ÉTAPE B : Contrôle de l'alignement

L'écran ACL affiche les messages suivants :

ÉTAPE B OK?
1 . OUI 2 . NON

- 9** Examinez les essais d'impression à 600 PPP et à 1200 PPP afin de vérifier si l'échantillon n° 5 se rapproche le plus possible de l'échantillon type n° 0. Si c'est le cas, appuyez sur **1** (OUI) pour terminer l'**ÉTAPE B**.
—OU—

Si un autre numéro correspond mieux aux résolutions de 600 PPP et de 1200 PPP, appuyez sur **2** (NON) pour sélectionner ce numéro.

- 10** Dans le cas de 600 PPP, appuyez sur le numéro de l'essai d'impression qui se rapproche le plus possible de l'échantillon type n° 0 (1-8).

600PPP AJUST
SÉL MEILLEUR NO

- 11** Dans le cas de 1200 PPP, appuyez sur le numéro de l'essai d'impression qui se rapproche le plus possible de l'échantillon type n° 0 (1-8).

1200PPP AJUST
SÉL MEILLEUR NO

- 12** Répétez les étapes 1 et 2 (voir *Contrôle de la qualité d'impression*) pour imprimer et vérifier une nouvelle feuille de contrôle de la qualité d'impression.

- 13** Appuyez sur **Arrêt/Sortie**.



Lorsqu'une buse de tête d'impression est encrassée, l'échantillon prend cette apparence.



Une fois la buse nettoyée, les lignes horizontales auront disparu.

S'il manque toujours d'encre à certains endroits sur la feuille de contrôle, répétez le nettoyage et l'essai d'impression au moins cinq fois. Si le problème n'est toujours pas corrigé, remplacez la cartouche de la couleur qui présente le problème. (Il se peut que la cartouche soit restée inutilisée dans le MFC pendant plus de six mois ou que la date d'expiration indiquée sur l'emballage soit périmée ou encore que l'encre ait été stockée de façon inappropriée avant son usage.)

Une fois la nouvelle cartouche installée, vérifiez-la en imprimant une autre feuille de contrôle de la qualité d'impression. Si le problème persiste, répétez le nettoyage et l'essai d'impression au moins cinq fois. S'il manque toujours d'encre, appelez le Service à la clientèle à un des numéros suivants : 1-877-BROTHER (**au Canada**) ou 1-514-685-6464 (**à Montréal**).



Attention

NE TOUCHEZ PAS aux têtes d'impression sous peine de causer des dommages irréversibles et d'annuler la garantie des têtes d'impression.

Vérification du volume d'encre

Il vous est possible de vérifier la quantité d'encre dans les cartouches.

- 1** Appuyez sur **Menu/Régler, 5, 3**.
- 2** Appuyez sur  pour sélectionner la couleur à nettoyer.
Appuyez sur **Menu/Régler**.
L'écran ACL affiche le volume d'encre.
- 3** Appuyez sur **Arrêt/Sortie**.

VOLUME ENCRE
NOIR

NOIR
- ■■■■■ □ □ +

Emballage et transport du MFC

Lorsque vous transportez le MFC, utilisez l'emballage d'origine (le carton, les cales, etc.). Le non-respect de cette consigne pourrait annuler la garantie.

AVERTISSEMENT

NE DÉBRANCHEZ PAS le MFC tant que vous n'entendez pas le clic final à la suite d'une tâche d'impression.

- 1 Tirez sur le levier de déverrouillage du couvercle du numériseur et soulevez le couvercle.

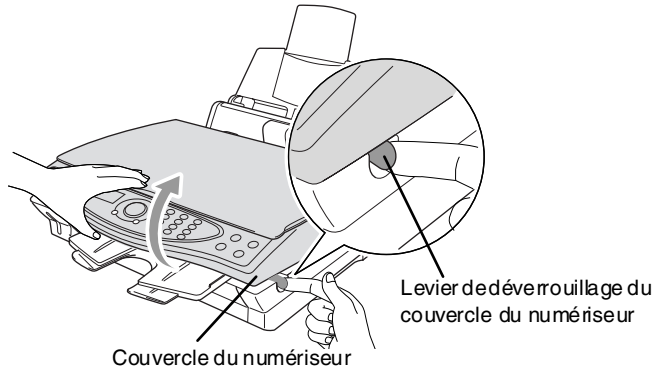

- 2 Enlevez toutes les cartouches d'encre et mettez en place les couvercles de protection des cartouches. (Voir *Remplacement des cartouches d'encre* sur la page 22-18.)
-  Si vous n'êtes pas capable de retrouver les cartouches de protection, ne retirez pas les cartouches d'encre avant l'expédition. Il est très important que l'appareil soit expédié soit avec son couvercle d'expédition ou avec les cartouches d'encre en place. Ne pas suivre ces instructions pourra endommager votre MFC et annuler la garantie.

3 Retirez les feuilles du bac à papier.

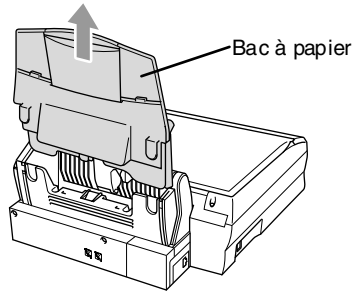

4 Débranchez le MFC de la prise téléphonique.

5 Débranchez le MFC de la prise d'alimentation CA.

6 Débranchez le câble USB.

7 Enlevez le cordon téléphonique et mettez toutes les pièces dans leur emballage d'origine ou dans un emballage de protection.

8 Emballez le MFC dans le sac de plastique fourni.

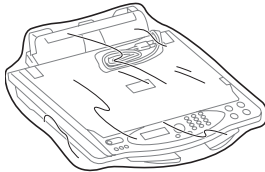

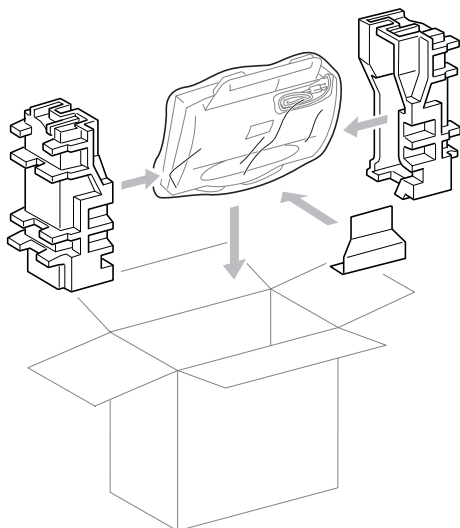

- 9** Mettez le MFC dans la boîte d'origine avec les matériaux d'emballage d'origine (cales en polystyrène).

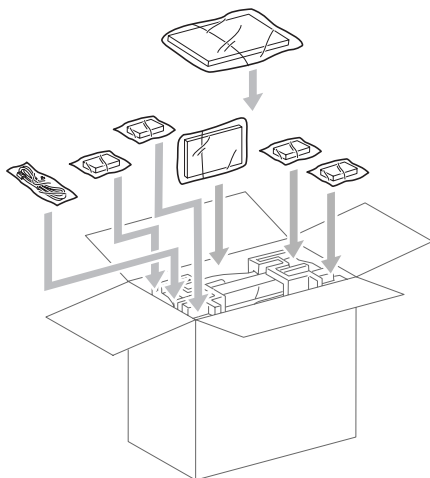

- 10** Mettez toutes les pièces amovibles et la documentation sur papier dans le carton.

N'EMBALLEZ PAS les cartouches d'encre usées.



-  Si vous retournez le MFC dans le cadre du Service d'échange offert par Brother, emballez seulement le MFC. Conservez toutes les pièces amovibles et la documentation pour pouvoir les utiliser avec l'appareil d'échange.

- 11** Fermez le carton d'emballage.

Entretien régulier

Nettoyage du numériseur

Soulevez le couvercle de document. Nettoyez la vitre du numériseur et la pellicule blanche avec un tissu doux, non pelucheux et humecté d'alcool isopropylique.

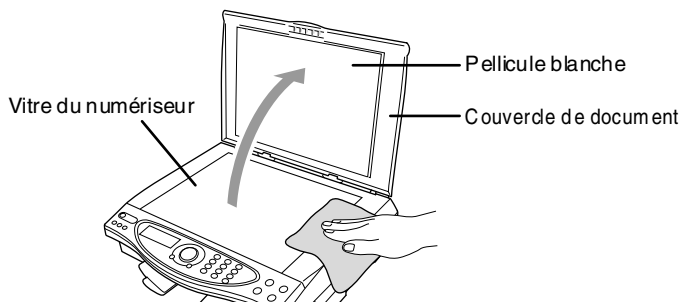

Remplacement des cartouches d'encre

Votre MFC est équipé d'un compteur de gouttes d'encre qui surveille automatiquement le niveau d'encre de chaque cartouche. Lorsque le capteur détecte une cartouche d'encre épuisée, un message s'affiche à l'écran ACL du MFC : **ENCRE VIDE**. L'écran à cristaux liquides vous indique quelles sont les cartouches d'encre de couleur vides. Pour remplacer les cartouches d'encre de couleur dans l'ordre approprié, suivez attentivement les messages qui s'affichent à l'écran.

- 1** Tirez sur le levier de déverrouillage du couvercle du numériseur et soulevez le couvercle.
- 2** Soulevez le bac de sortie et ouvrez le couvercle de la cartouche d'encre.

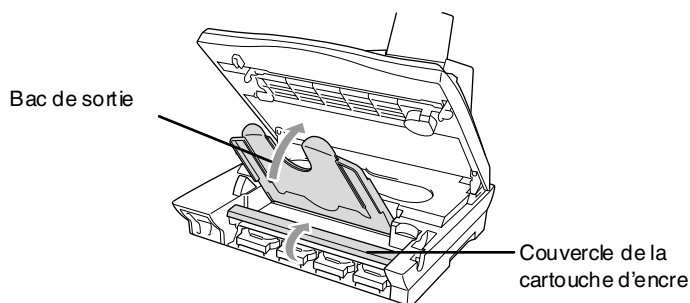

- 3** Retirez les cartouches d'encre qui sont présentées sur l'écran ACL.

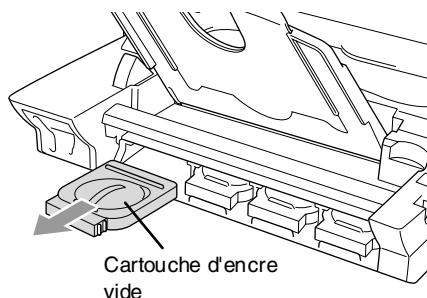

Lorsqu'une ou plusieurs cartouches sont vides, par exemple la cartouche d'encre noire, l'écran ACL affiche **ENCRE NOIRE VIDE** et **OUVRIR CAPOT**.

- 4** Ouvrez l'emballage de la cartouche d'encre neuve, dont la couleur correspond à celle indiquée sur l'écran ACL, puis retirez la cartouche.

- 5** Chaque couleur possède son emplacement spécifique. Insérez la cartouche d'encre neuve dans son support en appuyant dessus jusqu'à encliquetage.

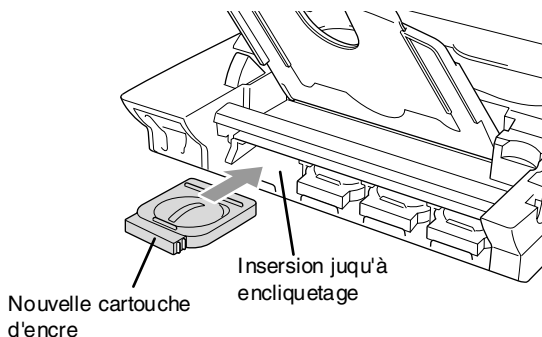

- 6** Après installation des cartouches d'encre, fermez le couvercle de la cartouche d'encre, le bac de sortie et le couvercle du numériseur.
- 7** Si une cartouche d'encre a été remplacée alors que le message **XXXX PRES VIDE** était affiché sur l'écran ACL, il vous est ensuite demandé de vérifier s'il s'agit bien d'une toute nouvelle cartouche. Par exemple : **AVEZ-VOUS CHANGÉ NOI? 1.OUI 2.NON**. Appuyez sur **1** du clavier de composition pour réinitialiser le compteur de gouttes d'encre de chaque *nouvelle* cartouche que vous venez d'installer. Si la cartouche d'encre que vous avez installée n'est pas une nouvelle cartouche, sélectionnez l'option 2.

 Si vous attendez jusqu'à ce que les messages **XXXX ENCRE VIDE** s'affichent à l'écran ACL, le MFC réinitialisera automatiquement le compteur de gouttes d'encre.

 En cas de contact de l'encre avec les yeux, rincez immédiatement à l'eau. En cas d'inquiétude, consultez un médecin.

Attention

- **NE RETIREZ PAS** les cartouches d'encre si elles ne doivent pas être remplacées. Sinon, vous risquez de dégrader la quantité d'encre, et l'imprimante ne pourra plus indiquer le niveau d'encre restant dans les cartouches.
- **NE SECOUEZ PAS** les cartouches. L'encre pourrait vous éclabousser lorsque vous retirez le ruban adhésif de protection.
- Si l'encre venait à éclabousser vos mains ou vos vêtements, lavez immédiatement avec du savon ou du détergent.
- Si vous installez une cartouche d'encre de couleur au mauvais emplacement, corrigez le problème en nettoyant la tête d'impression plusieurs fois avant d'effectuer une impression. Sinon, vous obtenez un mélange de couleurs.
- Après avoir ouvert une cartouche d'encre, installez-la dans le MFC et utilisez-la dans les six mois qui suivent. Les cartouches d'encre non ouvertes doivent être utilisées avant leur date d'expiration indiquée sur l'emballage.
- Brother vous recommande vivement de ne pas recharger les cartouches d'encre fournies avec votre machine. De même, Brother vous recommande vivement d'utiliser uniquement les cartouches de remplacement de marque Brother. L'utilisation d'une encre et/ou d'une cartouche d'encre non compatibles avec votre machine risque d'endommager cette dernière et/ou peut donner des résultats d'impression insatisfaisants. La garantie de Brother ne s'étend pas aux problèmes techniques découlant de l'utilisation d'une encre et/ou d'une cartouche d'encre non autorisées d'un autre fabricant. Afin de protéger votre investissement et de garantir la qualité d'impression, remplacez les cartouches d'encre épuisées uniquement par des cartouches d'encre de marque Brother.



Si le message d'erreur **ENCRE VIDE** apparaît à l'écran après installation des cartouches, vérifiez que celles-ci sont correctement mises en place.

Si vous n'arrivez pas à résoudre un quelconque problème concernant votre MFC, n'hésitez pas à appeler le service à la clientèle de Brother. (Voir *Définition des numéros de Brother* sur la page ii.)

G Glossaire

- Accès à distance** : fonction vous permettant d'accéder à votre MFC depuis un endroit éloigné à l'aide d'un téléphone à touches Touch Tone.
- ACL (écran à cristaux liquides)** : il s'agit de l'écran qui affiche des messages interactifs durant la programmation du MFC, et la date et l'heure durant les périodes d'inactivité.
- Activation à distance** : fonction vous permettant de transférer vers le MFC une télécopie reçue sur un poste supplémentaire ou un téléphone externe.
- Alarme d'imprimante** : il s'agit de l'alarme qui se déclenche en cas de problèmes liés à l'imprimante.
- Annuler une tâche** : fonction vous permettant d'annuler une tâche programmée, telle qu'une télécopie différée ou une invitation à émettre (transmission d'un relevé).
- Bip sonore** : son émis lorsqu'une touche est enfoncée, lorsqu'une erreur se produit ou lorsqu'un document est reçu ou transmis.
- Code d'accès à distance** : il s'agit d'un code à quatre chiffres (-- ✕) vous permettant d'accéder à votre MFC depuis un endroit éloigné.
- Code de réception de télécopies** : composez ce code (✕ 5 1) chaque fois que vous répondez à un appel de télécopie depuis un poste supplémentaire ou un téléphone externe.
- Contraste** : il s'agit du réglage permettant de rectifier l'aspect d'un document trop sombre ou trop pâle. Les documents trop foncés seront éclaircis ; les documents trop pâles, assombris.
- Diffusion d'une télécopie** : il s'agit de la possibilité d'envoyer la même télécopie vers plusieurs destinataires.
- Double accès** : votre MFC peut numériser des télécopies sortantes et des tâches programmées vers la mémoire alors qu'il envoie ou reçoit des télécopies ou encore imprime une télécopie entrante.
- Durée de sonnerie du télécopieur/téléphone** : il s'agit de la durée de la sonnerie qu'émet le MFC de Brother (le mode de réception étant réglé sur FAX/TÉL) pour vous inviter à répondre à un appel vocal entrant.
- Erreur de communication (ou Erreur. comm)** : il s'agit d'une erreur pouvant survenir lors de la transmission ou de la réception d'une télécopie, habituellement causée par des parasites ou des bruits de fond sur la ligne.
- FAX/TÉL** : mode vous permettant de recevoir des télécopies et des appels téléphoniques. Veillez à ne pas mettre le MFC en ce mode si vous utilisez un répondeur téléphonique externe (RÉP).
- Groupe de compatibilité** : il s'agit de la capacité d'un télécopieur à communiquer avec un autre télécopieur et à assurer la compatibilité entre les groupes UIT-T (Secteur de normalisation des télécommunications de l'UIT, Union internationale des télécommunications).
- Impression de sauvegarde** : fonction permettant de configurer le MFC pour imprimer une copie de chaque télécopie reçue et mise en mémoire. Grâce à cette fonction, vous ne perdrez pas vos messages lors d'une coupure de courant.

- Impression près du bord** : mode d'impression vous permettant d'agrandir la zone imprimable en la rapprochant du bord du papier.
- Impulsions** : mode de numérotation d'un numéro de téléphone par impulsions.
- Interrogation/invitation à émettre (transmission d'un relevé)** : processus où un télécopieur en interroge un autre pour l'inviter à émettre des télécopies en attente (fonction appelée "relevé" à l'écran ACL).
- Intervalle** : il s'agit de l'intervalle préprogrammé entre les impressions automatiques des Rapports d'activités. Vous êtes libre d'imprimer un Rapport d'activités à n'importe quel moment sans interrompre le cycle d'intervalles.
- Liste d'aide** : il s'agit de l'intégralité du Menu auquel vous pouvez recourir pour paramétrer le MFC si vous n'avez pas le Guide de l'utilisateur à portée de la main.
- Liste de numéros abrégés** : liste des numéros accompagnés du nom du correspondant et conservés par ordre numérique dans la mémoire des numéros abrégés.
- Luminosité** : le réglage de la luminosité rend l'image plus claire ou plus foncée.
- Mémorisation de télécopies** : fonction vous permettant d'imprimer des télécopies stockées en mémoire ultérieurement ou de les récupérer dans un endroit éloigné à l'aide d'une des fonctions suivantes : Réacheminement de télécopies, Téléappel ou Récupération à distance.
- Méthode de codage** : il s'agit du code de compression des informations dans un document. Tous les télécopieurs doivent utiliser la norme minimale du code Huffman modifié (MH). Votre télécopieur étant doté d'une capacité de compression supérieure, il prendra en charge le code de lecture modifiée (MR, Modified Read Code), le code de lecture modifiée (MMR, Modified Read Code) et le code du groupe mixte d'experts en photographie (JPEG, Joint Photographic Experts Group), pourvu que le télécopieur du destinataire possède la même capacité de compression.
- Mode de correction d'erreurs (MCE)** : détecte des erreurs durant la transmission de télécopies et reprend l'envoi de la ou des pages erronées du document.
- Mode Menu** : mode de programmation vous permettant de modifier les réglages de votre MFC.
- Mode Outre-mer** : rectifie provisoirement la tonalité du télécopieur pour pallier la présence de parasites et de bruits de fond dans les lignes téléphoniques d'outre-mer.
- Multi-Function Link Pro® Suite** : progiciel fourni avec votre MFC. Transforme ce dernier en imprimante ou en numériseur et vous permet d'envoyer des télécopies par le biais de votre PC.
- Niveaux de gris** : palette de gris offert par le MFC, permettant de copier et de télécopier des photographies.
- Numérisation** : il s'agit de la transmission vers l'ordinateur d'une copie papier en forme d'une image électronique.

Numérisation vers une carte mémoire : fonction vous permettant de numériser des documents en noir et blanc et des documents couleur vers une carte mémoire. Les images en noir et blanc sont enregistrées au format TIFF ; les images couleur, au format PDF ou JPEG.

Numéro groupé : combinaison de numéros abrégés et regroupés en un seul numéro abrégé destiné à la diffusion d'une télécopie à plusieurs destinataires.

OCR ou ROC (Reconnaissance optique de caractères) : l'application logicielle ScanSoft® TextBridge® fournie sur le CD-ROM convertit les images de texte en textes éditables.

Pause : vous permet d'introduire un délai de 3,5 secondes dans les séquences de composition stockées dans la mémoire des numéros abrégés.

PhotoCapture Center™ : vous permet d'effectuer des impressions qualité photo à haute résolution à partir des photographies numériques stockées sur votre appareil photo numérique.

Poste supplémentaire : il s'agit d'un poste de téléphone relié au numéro du télécopieur et branché sur une prise murale distincte.

Rapport d'activités du télécopieur : affiche des renseignements sur les 200 dernières télécopies reçues et envoyées. TX signifie transmission. RC signifie réception.

Réacheminement de télécopies : réachemine une télécopie reçue et conservée en mémoire vers un autre numéro de télécopieur préprogrammé.

Réception facile : fonction permettant à votre MFC de répondre aux tonalités CNG même si vous interrompez un appel de télécopie en décrochant le téléphone.

Réception sans papier : fonction permettant de recevoir des télécopies et de les stocker dans la mémoire du MFC lorsque le papier est épuisé.

Recherche : fonction vous permettant de parcourir la liste alphabétique des numéros abrégés, ainsi que des numéros groupés, qui sont enregistrés en mémoire.

Recomposition automatique : fonction permettant au MFC de recomposer le dernier numéro de télécopieur lorsque la ligne de réception est occupée et que la télécopie n'a pu être envoyée.

Réduction automatique : fonction permettant de réduire la taille des télécopies entrantes.

Résolution : il s'agit du nombre de lignes verticales et horizontales par pouces. Voir : Standard, Super Fin (très bonne qualité) et Photo.

Résolution FIN (bonne qualité) : il s'agit de 196 × 203 points par pouce. Se prête en particulier aux imprimés en petits caractères et aux dessins graphiques.

Résolution photo : réglage faisant appel à des nuances de gris pour offrir la meilleure reproduction possible de photographies.

Sonnerie différée : il s'agit du nombre de sonneries que le MFC doit attendre avant qu'il ne puisse répondre à l'appel en mode FAX (appelée "long sonnerie" à l'écran ACL).

- Sonnerie spéciale** : option, proposée par votre compagnie de téléphone, grâce à laquelle vous disposerez d'un second numéro de téléphone sur une ligne existante. Votre MFC de Brother utilisera ce numéro pour simuler une ligne dédiée aux télécopies.
- Tâches en attente** : fonction vous permettant de vérifier ou d'annuler les tâches enregistrées en mémoire et en attente d'expédition (affichée comme "travail en attente" à l'écran ACL).
- Téléappel** : fonction permettant au télécopieur de signaler à votre téléavertisseur la réception et la mise en mémoire d'une télécopie.
- Télécopie différée** : fonction vous permettant d'envoyer vos télécopies à une heure ou à une date ultérieure.
- Télécopie manuelle** : dans ce mode, vous devez décrocher le combiné de votre téléphone externe ou appuyer sur **Tonalité (crochet)** et attendre la tonalité de réponse du télécopieur destinataire avant d'appuyer sur **Télécopieur Marche** pour amorcer la transmission de votre télécopie.
- Téléphone externe** : il s'agit d'un répondeur téléphonique externe (RÉP) ou d'un téléphone branché sur la prise EXT de votre MFC.
- Tonalité CNG** : il s'agit de la tonalité spéciale (bips) envoyée par un télécopieur durant la transmission automatique d'une télécopie. La tonalité CNG signale au télécopieur du destinataire la présence d'un télécopieur sur la ligne téléphonique.
- Tonalité du télécopieur** : signaux sonores émis par le télécopieur de l'expéditeur et par le télécopieur du destinataire durant la transmission de données.
- Transmission automatique de télécopies** : fonction permettant d'envoyer une télécopie sans décrocher le combiné d'un téléphone externe ou appuyer sur **Tonalité (crochet)**.
- Transmission en temps réel** : fonction vous permettant d'envoyer des documents en temps réel lorsque la mémoire est saturée.
- Transmission par lots** : grâce à cette option vous permettant de réaliser des économies, toutes les télécopies différées, destinées au même numéro, seront transmises en un seul lot.
- Voie réservée à la télécopie suivante** : grâce au mode Double accès, vous avez la possibilité de télécopier le document suivant placé sur la vitre du numériseur quoique la mémoire soit saturée.
- Volume de la sonnerie** : fonction vous permettant de régler le volume de la sonnerie du MFC.
- Volume du bip sonore** : il s'agit du réglage du volume du bip sonore qui sera émis chaque fois que vous appuierez sur une touche ou commettrez une erreur.

Description du produit

Le MFC-4420C est un centre multifonctions **6 en 1** : imprimante couleur, photocopieur couleur (copies multiples), numériseur couleur, télécopieur couleur pour papier ordinaire, PhotoCapture Center™ et télécopieur PC (par le biais du PC).

Généralités

Capacité mémoire	16 Mo
Bac à papier	jusqu'à 100 feuilles (9,07 kg (20 lb))
Type d'imprimante	jet d'encre
Mode d'impression	Piezo avec buses 75 x 4
ACL (écran à cristaux liquides)	16 caractères x 2 lignes
Température de fonctionnement	entre 10 et 35 °C (entre 50 et 95 °F)
Meilleure qualité d'impression	entre 20 et 33 °C (entre 68 et 91 °F)
Source d'alimentation	120 V CA 50/60 Hz (version canadienne et américaine uniquement)
Consommation	Minimum : moins de 5,8 watts ** Veille : moins de 9,2 watts Fonctionnement : moins de 21 watts

Dimensions

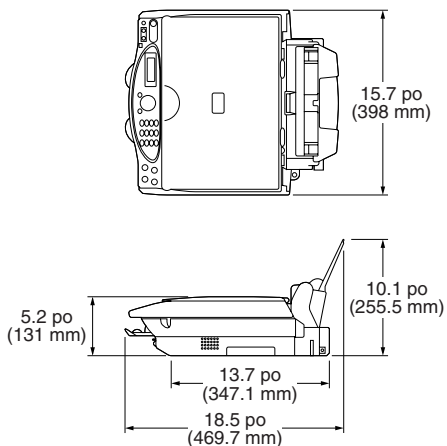

Poids	17,6 lb / 8 kg (avec composants)
--------------	-------------------------------------

** Lorsque l'interrupteur d'alimentation (On/Off) est désactivé.

Support d'impression

Entrée de papier

Bac à papier

- Type de papier :
Papier ordinaire, papier jet d'encre (papier couché), papier glacé, transparents et enveloppes.
- Taille (format) de papier :
Lettre, légal (juridique), A5, exécutive, enveloppes (COM-10, DL, C5), carte postale, fiche.
Largeur : de 3,2 à 8,5 po (de 89 à 216 mm)
Hauteur : de 5,0 à 14 po (de 127 à 356 mm)
Pour de plus amples renseignements, veuillez consulter la section Caractéristiques du papier destiné au bac à la page 2-2.
- Capacité maximum du bac à papier : environ 100 feuilles (papier ordinaire) de 9,07 kg (80g/m²).

Sortie papier

Jusqu'à 30 feuilles de papier ordinaire (sortie des impressions face vers le haut dans le bac de sortie).
Pour éviter tout maculage d'encre, nous vous conseillons de retirer les feuilles imprimées du bac de sortie à mesure qu'elles sortent de l'appareil.

Copie

Couleur/Noir et blanc

Couleur/Noir et blanc :

Vitesse de copie

Noir et blanc
Jusqu'à 10 pages/minute (format Lettre)*
Couleur
Jusqu'à 6 pages/minute (format Lettre)*
* N'inclut pas le temps d'alimentation des feuilles.

Agrandir/réduire

25 % à 400 % (par incréments de 1 %)

Résolution

Impression : 1200 x 1200 ppp max.
Numérisation : 600 x 600 ppp max.

Photo CaptureCenter

Support disponible

CompactFlash®
(Microdrive™ n'est pas compatible)
(les cartes mémoire I/O Compact comme les cartes Compact LAN et Compact Modem ne s'appliquent pas.)
SmartMedia® (3,3 V)
(Ne peut s'utiliser avec "ID")
Memory Stick®.
(Non disponible pour les données musicales avec MagicGate)

Extension des fichiers

JPEG (Format "Progressive JPEG" non disponible)

Nombre de fichiers

La carte mémoire peut contenir un maximum de 999 fichiers

Dossier

Le fichier doit se trouver au troisième niveau (sous-dossier) du dossier sur la carte mémoire

Télécopies

Compatibilité	UIT-T, groupe 3
Méthode de codage	Noir et blanc : MH/MRMMR Couleur : JPEG
Vitesse du modem	14 400 ppp Vitesse inférieure automatique
Dimensions originales	Largeur du numériseur : max. 8,5 po (216 mm) Hauteur du numériseur : max. 11,7 po (297 mm)
Largeur de numérisation	8,2 po (208 mm)
Largeur d'impression	8,03 po (204 mm)
Niveaux de gris	Noir et blanc : 64 Couleur : 256 niveaux (diffusion d'erreurs)
Types d'invitations à émettre (relevés)	Standard, séquentiel : N&B uniquement
Contrôle du contraste	Automatique/Très clair/Très foncé (configuration manuelle)
Résolution	<ul style="list-style-type: none">• Horizontale 203 ppp/po (8 p/mm)• Verticale Standard - 98 lignes/pouce (noir) (3,85 lignes/mm) 196 lignes/pouce (couleur) (7,7 lignes/mm) Fin -196 lignes/pouce (noire/couleur) (7,7 lignes/mm) Photo -196 lignes/pouce (noire) (7,7 lignes/mm) Super fin -392 lignes/pouce (noire) (15,4 lignes/mm)
Composition abrégée	80 postes
Diffusion d'une télécopie	Jusqu'à 130 destinations ; jusqu'à 6 groupes
Recomposition automatique	une fois après un délai de 5 minutes
Réponse automatique	0, 1, 2, 3 ou 4 sonneries
Type de haut-parleur	Récepteur de contrôle
Source de communication	Réseau téléphonique public commuté
Transmission mémoire	Jusqu'à 480 pages *
Réception sans papier	Jusqu'à 480 pages *

* Le terme "Pages" renvoie au "Tableau standard de Brother n° 1" (lettre d'affaires typique, résolution standard, code MMR). Les caractéristiques techniques et la documentation peuvent être modifiés sans préavis.

Numériseur

Couleur/Noir et blanc	Couleur/Noir et blanc
Compatible avec TWAIN	Oui
Résolution	Jusqu'à 9600 × 9600 ppp (résolution interpolée) Jusqu'à 600 × 2400 ppp (résolution optique)
Vitesse d'impression	Couleur : d'un maximum de 11 secondes. Noir et blanc : d'un maximum de 3 secondes. * Format lettre (100 × 100 ppp)
Taille (format) du document	Largeur du numériseur : max. 8,5 po (216 mm) Hauteur du numériseur : max. 11,7 po (297 mm)
Largeur de numérisation	8,2 po (208 mm)
Niveaux de gris	256 niveaux

Imprimante

Pilote d'imprimante	Windows® 98/98SE/Me/2000 Professional et le pilote XP prennent en charge le mode de compression natif de Brother et l'impression bidirectionnelle Pilote Apple® Macintosh® QuickDraw® (Pour les systèmes d'exploitation Mac 8.6-9.2/OS X 10.1/10.2.1 ou versions supérieures)
Résolution	2400 x 1200 points par pouce (PPP) 1200 x 1200 points par pouce (PPP) 600 x 600 points par pouce (PPP) 600 x 300 points par pouce (PPP) 600 x 150 points par pouce (PPP)
Vitesse d'impression	Jusqu'à 13 pages/minute (échelle de gris) Jusqu'à 11 pages/minute (couleur)
Largeur d'impression	8,03 po (204 mm)
Impression près du bord	Marges d'environ 0,02 po (Formats A4/LTR/Carte postale 4x6/Fiche 5x8) (ne s'applique pas aux transparents)
Polices sur disque	35 TrueType

Les caractéristiques techniques et la documentation peuvent être modifiés sans préavis.

Interface

USB	Câble bus série universel d'une longueur maximale de 6 pi (1,8 m). (le câble USB est non inclus)
------------	--

Configuration de l'ordinateur

Configuration minimale du système						
Plate-forme de l'ordinateur et version du système d'exploitation		Vitesse minimale du processeur	Mémoire vive minimale	Mémoire vive recommandée	Espace disque dur disponible	
					Pilotes + ScanSoft® SW	ArcSoft® SW
Systèmes d'exploitation Windows®	98, 98SE	Pentium 75 MHz	24 Mo	32 Mo	150 Mo	150 Mo
	Me	Pentium 150 MHz	32 Mo	64 Mo		
	2000 Professional	Pentium 133 MHz	64 Mo	128 Mo		
	XP	Pentium 233 MHz			280 Mo	
Système d'exploitation Apple® Macintosh®	OS 8.6-9.2 (impression, numérisation et télécopieur PC Envoi seulement)	Tous les modèles de base remplissent les conditions minimales	32 Mo	64 Mo	50 Mo	200 Mo
	OS X 10.1 (impression et réglage à distance seulement)		128 Mo	160 Mo		
	OS X 10.2.1 ou version supérieure (impression, numérisation, télécopieur PC Envoi et réglage à distance seulement)					
REMARQUE : toutes les marques de commerce déposées citées dans le présent guide sont la propriété de leurs sociétés respectives.						
Pour de l'information sur les tous derniers pilotes, consultez le Brother Solutions Center à l'adresse http://solutions.brother.com						

Consommables

Encre

Une cartouche d'encre noire et trois cartouches d'encre couleur, chacune d'entre elles possédant une tête d'impression distincte.

Durée de vie utile des cartouches d'encre

Environ 480 pages (cartouches d'encre noire), rendement calculé d'après une couverture de 5 % et une résolution de 600 x 150 ppp (en mode d'impression rapide).

Environ 400 pages (cartouches d'encre de couleur), rendement calculé d'après une couverture de 5 % et une résolution de 600 x 150 ppp (en mode d'impression rapide).



Ces chiffres sont fondés sur une impression consécutive. Ils varient en fonction de la fréquence d'impression et du nombre de pages imprimées.

Le MFC nettoie régulièrement les têtes d'impression de manière à assurer la qualité d'impression. Ce processus de nettoyage consomme une quantité minimale de l'encre.

Index

Les mots et acronymes en lettres majuscules sont des messages apparaissant à l'écran.

A

- accessoires et consommables iii
- ACL (affichage à cristaux liquides) 1-6
- AIDE 3-1, 9-3
- alimentation
 - coupure 3-1
- annulation
 - au cours de la numérisation d'une télécopie 6-10
 - réacheminement de télécopies 8-6
 - tâche programmée 6-10
 - téléappel 8-6
- automatique
 - composition 7-4
 - recevoir une télécopie 5-1
 - recomposition 6-7
- avis FCC 21-1

B

- Brother
 - accessoires et consommables iii
 - feuille d'essai, envoi 1-2
 - Foire aux questions (FAQ) .. ii
 - Garanties iv, v
 - Numéros de Brother ii
- Brother Control Center
 - utilisation et configuration 15-1

C

- caractéristiques de l'interfaceS-4
- cartouches d'encre
 - remplacement22-18
 - vérification du volume d'encre22-13
- Code de réception de télécopies 5-6, 5-7
- codes d'accès, stockage en mémoire et composition 7-4
- codes de télécopie
 - Code d'accès à distance .. 8-4
 - Code de réception de télécopies 5-6
 - Code de réponse par téléphone 5-6
- composition
 - codes d'accès et numéros de cartes de crédit 7-4
 - groupes 6-11
 - recomposition automatique du numéro de télécopieur ... 6-7
 - une pause 7-5
- Composition abrégée 1-6
- enregistrement 7-1
- modification 7-2
- Configuration
 - Date et heure 4-2
 - Identifiant de poste (ID Station) (en-tête de télécopie) 4-3
- configuration de l'ordinateur S-5
- connecteurs
 - adapteur triplex 1-15

connecteur EXT.	
RÉP (répondeur	
téléphonique)	1-12
téléphone externe	1-11
conversion en connecteur	
RJ11	1-15
connexion	
RÉP externe	1-12
téléphone externe	1-11
connexions multilignes (PBX)	
.....	1-18
Consignes de sécurité . vi,	21-5
consommables	S-6
copie	
agrandissement	10-7
caractéristiques	S-2
contraste	10-13
luminosité	10-9
multiple	10-2
papier	10-8
qualité	10-6, 10-13
réduction	10-7
réglage des couleurs	10-14
réglages par défaut	10-12
réglages temporaires	10-4
touches	10-4
unitaire	10-2
vitre du numériseur	10-2

D

Date et heure	4-2
DÉCROCHEZ TÉL	5-12
dépannage	22-1
en cas de problème	
appels entrants	22-7
envoi de télécopies	22-7
impression ou réception de	
télécopies	22-6
Problèmes liés à	
l'imprimante	22-7

problèmes liés à la ligne	
téléphonique	22-7
messages d'erreur à l'écran	
ACL	22-1
Diffusion d'une télécopie ...	6-11
configuration d'un groupe pour	
.....	7-3
Double accès	6-8

E

Écran à cristaux liquides (ACL)	
.....	3-1
contraste	4-8
entretien, régulier	22-17
enveloppes	2-2, 2-4

G

Garanties	iv
Avis de non-responsabilité .	iv
Canada	v
Groupe pour diffusion	7-3

I

Identification de la ligne	
appelante	5-12, 5-13
impression	
Améliorer la qualité	22-9
bourrages	22-3
caractéristiques	S-4
difficulté	22-6
résolution	S-4
support	S-2
télécopie stockée en mémoire	
.....	5-7
zone	2-4
Impression près du bord	
Imprimer	13-6
INDISPONIBLE	5-12

Interrogation
 (transmission d'un relevé)
 envoi 6-16
 réception 5-8
 réception séquentielle 5-8

L

ligne téléphonique
 connexions 1-14
 difficultés 22-7
 ligne de substitution 1-15
 multilignes (PBX) 1-18
 Système à deux lignes .. 1-15
 logiciel
 Brother Control Center .. 15-1
 ScanSoft® Paper Port®
 14-20

M

Macintosh® G3, G4, iMac™ ou
 iBook™ 20-1
 manuel
 recevoir 5-1
 transmission 6-3
 Mémorisation de télécopies 8-1
 activation 8-1
 impression de données en
 mémoire 5-7
 Impression de sauvegarde
 8-1
 Réacheminement de
 télécopies/Téléappel 8-2
 messages d'erreur à l'écran
 ACL 22-1
 AVEZ-VOUS CHANGÉ 22-19
 ENCRE VIDE 22-2
 ERREUR COMM 22-1
 MÉMOIRE ÉPUISÉE
 au cours de la numérisation
 d'un document ... 6-8, 10-3

MEMOIRE SATURÉE 22-2
 NOI 1. OUI 2. NON22-19
 PAS ENREGISTRÉ 22-2
 VÉRIFIER PAPIER 22-1
 Mise en mémoire 3-1
 Mode de correction d'erreurs
 (MCE) 1-11
 Mode de réception
 FAX (uniquement) 5-1
 MANUEL 5-1
 TÉL EXT/RÉP 5-1
 Mode de réception (Mode
 réponse)
 FAX/TÉL 5-1
 Mode FAX/TÉL 5-1
 Code de réception de
 télécopies 5-7
 Code de réponse par
 téléphone 5-6
 double sonnerie (appels
 vocaux) 5-3
 réception de télécopies 5-6
 Réception facile 5-4
 Réglage de la durée de
 sonnerie du
 télécopieur/téléphone 5-3
 Réglage de la sonnerie
 différée 5-2
 utilisation d'un poste
 supplémentaire 5-6
 Mode Menu 3-1

N

nettoyage
 numériser22-17
 tête d'impression 22-9
 niveaux de gris S-3, S-4
 Numérisation vers un PC .. 14-3
 ScanSoft® PaperPort® . 14-20

Scansoft® TextBridge® OCR	14-23
numériseur	
caractéristiques	S-4
Numéros de cartes de crédit	7-4

P

panneau de commande,	
description	1-6
PaperPort®	
accès	14-2
désinstallation	14-24
exportation	14-24
importation	14-23
Papier	2-1, S-2
capacité	2-2
Type	4-1
PC-FAX (pour Windows®) .	18-1
envoi	
carnet d'adresses	18-6
configuration	18-12
groupe	18-8
page de couverture ...	18-12
style simple	18-15
style télécopieur	18-14
PhotoCapture Center™	
caractéristiques	S-2
Compact Flash®	11-1
Impression d'images	11-6
Impression de l'index	11-5
Impression en mode DPOF	11-14
Memory Stick®	11-1
SmartMedia®	11-1
pilotes	
Compatible avec TWAIN	14-1
imprimante	13-1
Macintosh	20-1

poste supplémentaire, utilisation	5-6
---	-----

R

Rapports	9-1
Vérification des transmissions	9-1
Réacheminement de télécopies	8-2
modification à distance	8-6, 8-7
programmation d'un numéro	8-2
Réception facile	5-4
Recomp/pause	6-7
Récupération à distance	8-5
code d'accès	8-4, 8-5
commandes	8-6
modification du code	8-4
obtention de vos télécopies	8-7
réduction	
copies	10-7
télécopies longues	5-5
Réglages de copie temporaires	10-4
répondeur téléphonique,	
externe	1-12, 1-17, 5-1
connexion	1-11
mode de réception	5-1
résolution	
impression	S-4
Numériser	14-6
réglages touchant la télécopie suivante	6-6
télécopie (Standard, Fin [bonne qual.], SuperFin [très bonne qual.], Photo)	S-3

S

saisie de texte	4-4
services téléphoniques	
personnalisés	1-18, 22-7
Signaux sonores sur la ligne	
d'impulsion	7-5
Sonnerie différée, réglage ..	5-2
Sonnerie spéciale	5-9
Système à deux lignes	1-15

T

Taille (format)	
du papier	4-2
Téléappel	8-2, 8-3
programmation de votre	
numéro de	
téléavertisseur	8-2
Télécopie différée	6-14
télécopieur, autonome	
caractéristiques	S-3
envoi	
à la fin d'une	
conversaison	6-4
à partir de la mémoire	
(double accès)	6-7, 6-8
contraste	6-5
différé	6-14
interrogation/invitation à	
émettre (relevé)	6-16
outre-mer	6-13
plusieurs réglages	6-5
recomposition	7-5
résolution	6-6
télécopie couleur	6-7
transmission en mode	
manuel	6-3
Transmission en temps	
réel	6-9

réception	5-1
à la fin d'une	
conversaison	5-5
difficulté	22-6
effacement de la	
mémoire	8-6
interrogation/invitation à	
émettre (relevé) ..	1-17, 5-8
réacheminement	8-2, 8-6
récupération depuis un	
emplacement distant ...	8-7
réduction au format du	
papier	5-5
sonnerie différée,	
réglage	5-2
téléphone externe	1-11
texte, saisie	4-4
Caractères spéciaux	4-5
Tonalité CNG	1-10
Touche Options	
(tirage de copies)	
Luminosité	10-9
Taille (format) du papier .	10-9
Type de papier	10-8
Touche Qualité (copies)	
.....	10-4, 10-6
Transmission différée par	
lots	6-15
True2Life®	
Imprimer	13-11
PhotoCapture Center™	11-17

V

Volume, réglage	4-6
bip sonore	4-6
haut-parleur	4-7
sonnerie	4-6

W

World Wide Web	ii
----------------------	----

Carte d'accès à distance

Si vous envisagez de recevoir des messages de télécopie lorsque vous êtes en voyage, prenez avec vous la carte d'accès à distance. Elle vous servira d'aide-mémoire pratique, vous guidant dans chacune des étapes de récupération. Il vous suffit de découper la carte, la plier et la ranger dans votre portefeuille ou votre organiseur. Ainsi, vous serez en mesure de tirer pleinement profit de toutes les fonctions de réacheminement, de téléappel et de récupération à distance de votre MFC.

CARTE DE CONSULTATION À DISTANCE

VÉRIFICATION DE L'ÉTAT DE RÉCEPTION
Composez **971**
1 long bip — Télécopie(s)
3 bips courts — Pas de message

CHANGEMENT DU MODE DE RÉPONSE
Composez **98**
puis
FAX/RÉP, appuyez sur **1**.
FAX/TEL, appuyez sur **2**.
FAX, appuyez sur **3**.

SORTIE DE LA CONSULTATION À DISTANCE
Composez **90**

Code d'accès à distance

- 1 Composez le numéro du MFC depuis un télécopieur à tonalités.
- 2 Lorsque le MFC répond, entrez immédiatement le code d'accès à distance (3 chiffres et ✱).
- 3 Le MFC signale le type de messages reçus :
1 long bip — Télécopie(s)
Pas de bip — Pas de message
- 4 Après 2 bips courts, entrez une commande.
- 5 À la fin, appuyez sur **90** pour réinitialiser le MFC.
- 6 Raccrochez.

Plier → ← Plier

Changement du code d'accès à distance

- 1 Appuyez sur **Menu/Régler 2.5.3**
- 2 Entrez un nombre à 3 chiffres de 000 à 999.
Vous ne pouvez pas changer le *.
- 3 Appuyez sur **Menu/Régler**.
- 4 Appuyez sur **Arrêt/Sortie**.

Commandes à distance

CHANGEMENT DE LA CONFIGURATION TÉLÉAPPEL/RÉACHEMEMENT

- Appuyez sur **9.5**
pour désactiver, appuyez sur **1**,
choisir le réacheminement des télécopies, appuyez sur **2**
choisir le téléappel, appuyez sur **3**.

Plier →

Programmer un numéro de réacheminement de télécopie,
appuyez sur **4**. Entrez le nouveau numéro de réacheminement
suivi de **##**.
Activer la mémorisation des télécopies, appuyez sur **6**.
Désactiver la mémorisation des télécopies, appuyez sur **7**.

RÉCUPÉRER UNE TÉLÉCOPIE

- Appuyez sur **9.6**
pour récupérer toutes les télécopies, appuyez sur **2**,
puis entrez le numéro du télécopieur distant suivi de
##. Après le bip sonore, raccrochez et patientez.
Effacer toutes les télécopies, appuyez sur **3**.

← Plier

RESTRICTIONS CONCERNANT LE RACCORDEMENT DE MATÉRIEL

AVIS

Le présent matériel est conforme aux spécifications techniques d'Industrie Canada applicables au matériel terminal. Cette conformité est confirmée par le numéro d'enregistrement. Le sigle IC, placé devant le numéro d'enregistrement, signifie que l'enregistrement s'est effectué conformément à une déclaration de conformité et indique que les spécifications techniques d'Industrie Canada ont été respectées. Il n'implique pas qu'Industrie Canada a approuvé le matériel.

AVIS

L'indice d'équivalence de la sonnerie (IES) du présent matériel est de 0.3. L'IES assigné à chaque dispositif terminal indique le nombre maximal de terminaux qui peuvent être raccordés à une interface téléphonique. La terminaison d'une interface peut consister en une combinaison quelconque de dispositifs, à la seule condition que la somme d'indices d'équivalence de la sonnerie de tous les dispositifs n'exécède pas 5.



La Corporation Brother Internationale (Canada) Ltée
1 rue Hôtel de Ville,
Dollard-des-Ormeaux, QC, CANADA H9B 3H6

Visitez-nous sur le Web :
<http://www.brother.com>

Ces appareils sont destinés au Canada seulement. Nous ne pouvons les conseiller pour d'autres pays car ils pourraient violer les règlements en matière de télécommunications et être incompatibles avec les conditions d'alimentation électrique. **L'utilisation des modèles destinés au CANADA dans d'autres pays s'effectue aux risques de l'utilisateur et elle entraîne l'annulation de la garantie.**