

Antes de usar o DCP, deve configurar o hardware e instalar o controlador.
Para o ajudar a começar a configurar o aparelho e a instalar os controladores e software, leia o “Guia de Configuração” e siga as instruções simples.

Fase 1

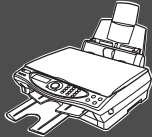

Configurar o DCP

Fase 2



Instalar o Controlador e Software

Fase 3

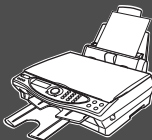





A Configuração foi Completada!

Para obter os controladores mais recentes e as melhores respostas para os seus problemas ou questões, visite directamente o Brother Solutions Center através do controlador ou no endereço <http://solutions.brother.com>

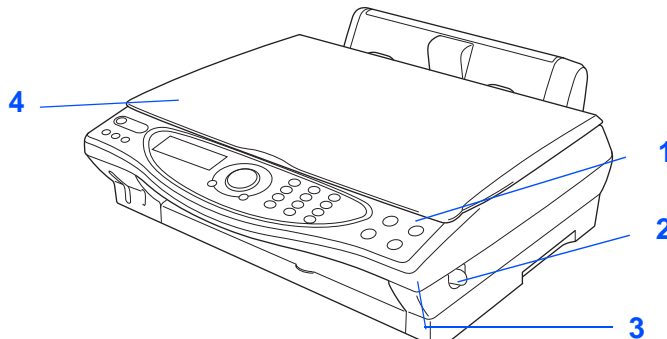
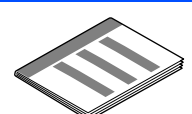
Guarde este “Guia de Configuração Rápida”, Manual do Utilizador e CD-ROM incluído num local acessível para consulta rápida e fácil em qualquer altura.

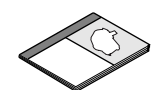
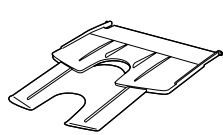
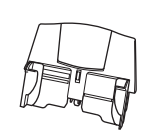
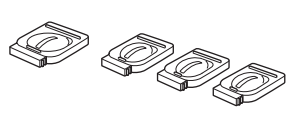
Acessórios do Pacote

 <p>1. Painel de Controlo 2. Manípulo de Desbloqueio da Tampa do Digitalizador 3. Tampa do Digitalizador 4. Tampa dos Documentos</p>	 <p>Guia de Configuração Rápida</p>	
	 <p>CD-ROM</p>	
	 <p>Guia do Utilizador</p>	
 <p>Suporte de Saída do Papel</p>	 <p>Bandeja do Papel</p>	 <p>Cartuchos de Tinta (Preto/Ciã/Amarelo/Magenta).</p>
 <p>Cabo de Alimentação</p>		

Os acessórios do conjunto podem ser diferentes de acordo com cada país. Guarde todos os materiais da caixa e a própria caixa.



- Deve usar o cabo USB adequado.
- O cabo da interface não é um acessório incluído. Compre o cabo USB adequado.
- Use apenas cabos USB cujo comprimento não seja superior a 2 metros.

Painel de Controlo

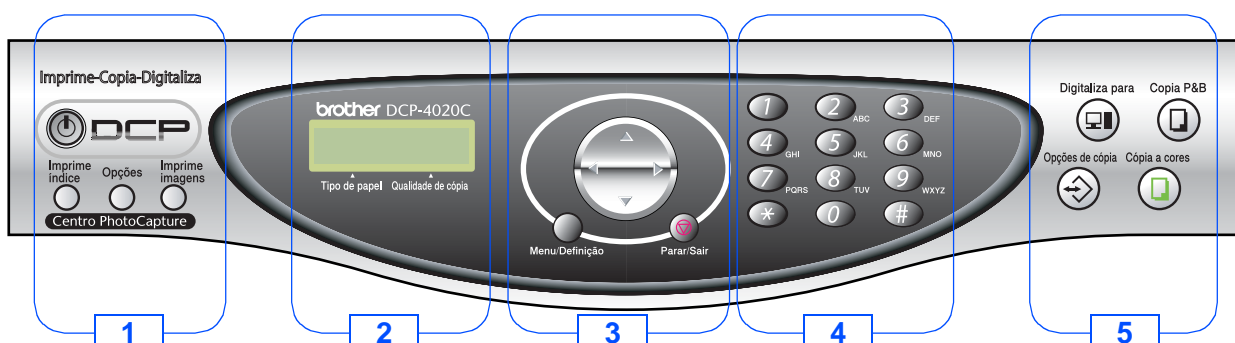

1. Photo Capture Center e teclas Lig/Desl	2. Ecrã de Cristais Líquidos (LCD) 3. Teclas de Navegação	4. Teclas numéricas 5. Teclas de Digitalizar e Cópia
-------------------------------------------	--------------------------------------------------------------	---------------------------------------------------------



Para mais informações sobre o painel de controlo, consulte "Sumário do painel de controlo do DCP-4020C" no Capítulo 1 do Guia do Utilizador.

Fase 1

Configurar o DCP

1. Remover as Peças de Protecção 2
2. Fixar o Suporte de Saída do Papel 2
3. Fixar a Bandeja do Papel 2
4. Colocar Papel 3
5. Instalar Cabo de Alimentação 3
6. Instalar os Cartuchos de Tinta 4
7. Qualidade da Cor e Verificação do Alinhamento 5
8. Configurar o Contraste do LCD 7

Fase 2

Instalar o Controlador e Software

Windows®	CD-ROM incluído (MFL-Pro Suite) 8
	Windows® 98/98SE/Me/2000 Professional/XP 10
	■ Apenas Windows® 98/98SE/Me 13
	■ Apenas Windows® 2000 Professional 15
■ Apenas Windows® XP 16	

Macintosh®	Para utilizadores de Mac® 8.6 - 9.2 18
	Para utilizadores de Mac® OS X 10.1 / 10.2.1 ou superior 20



Aviso

Indica avisos que devem ser respeitados para evitar possíveis danos físicos pessoais.



Indica precauções a ter para usar o DCP correctamente ou para evitar danificar o mesmo.



Sugestão

Indica notas e sugestões úteis a ter em conta quando usar o DCP.



Guia do Utilizador

Indica consulta do Guia do Utilizador.

Fase 1 Configurar o DCP

1 Remover as Peças de Protecção

- 1 Remover a fita protectora.

 **NÃO** ligue o cabo USB. A ligação do cabo USB é feita durante a instalação do controlador.

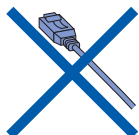

2 Fixar o Suporte de Saída do Papel

- 1 Puxe o manípulo de desbloqueio da tampa do digitalizador para abrir a tampa. Abra-a.

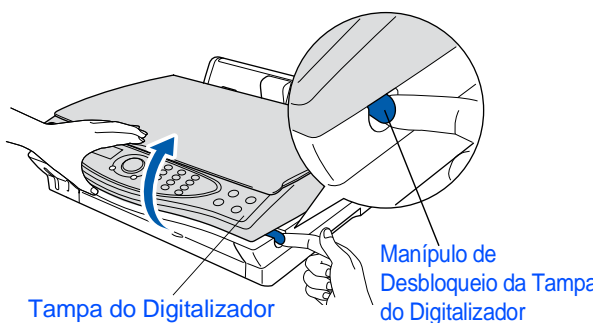

- 2 Fixe o suporte de saída do papel na ranhura da saída do papel.

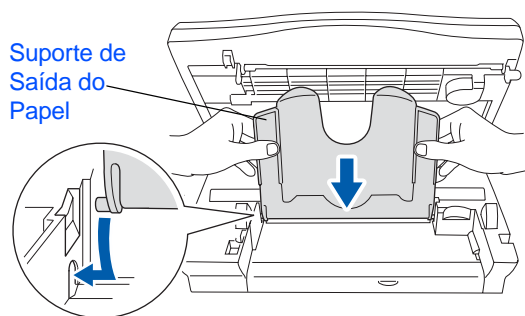

- 3 Feche o suporte de saída do papel e a tampa do digitalizador.

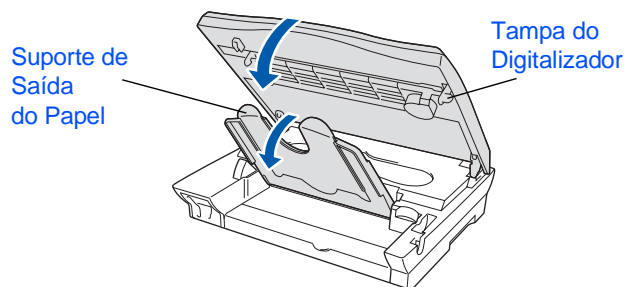

- 4 Puxe a extensão.

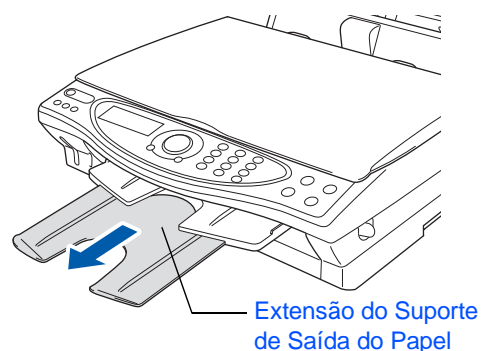

3 Fixar a Bandeja do Papel

- 1 Insira a bandeja do papel de cima na parte traseira do DCP.

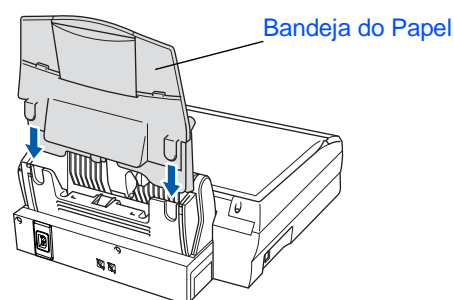

4

Colocar Papel



Pode carregar até 100 folhas de papel 80 g/m².

Para mais informações, consulte "Capacidade da Bandeja do Papel" na Capítulo 2 do Guia do Utilizador.

- 1 Folheie as páginas para evitar bloqueios ou alimentações incorrectas.

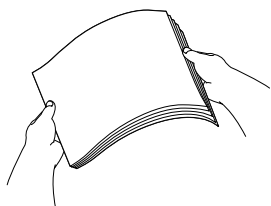

- 2 Abra o suporte do papel, empurre e faça deslizar a guia para corresponder à largura do papel.

Suporte do Papel

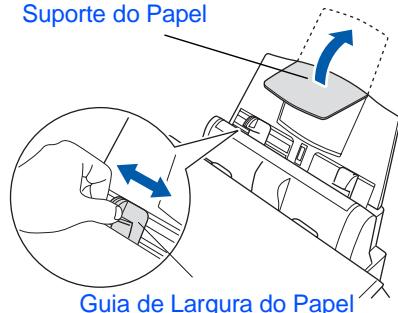

Guia de Largura do Papel

- 3 Insira cuidadosamente o papel. Verifique se o lado a imprimir está virado para si e se o papel se encontra abaixo da marca de água máxima.

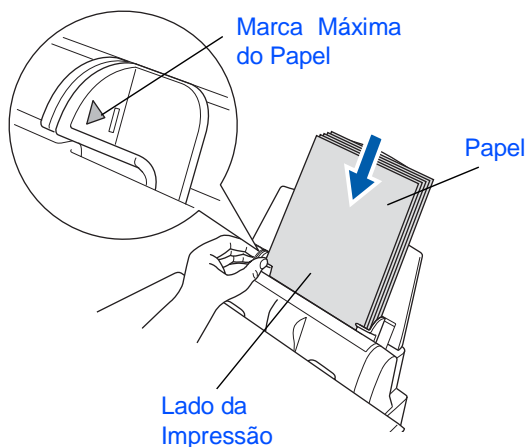

Marca Máxima do Papel

Papel

Lado da Impressão

5

Instalar Cabo de Alimentação

- 1 Ligue o cabo de alimentação

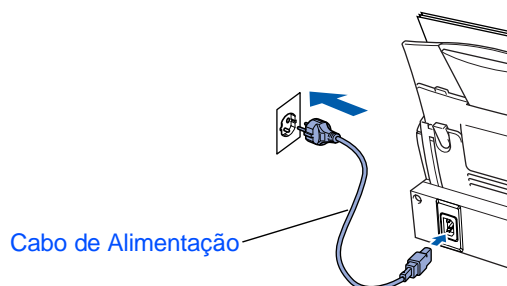

Cabo de Alimentação



NÃO ligue ainda o cabo USB.



Aviso

- O DCP deve ser equipado com uma ficha com ligação à terra.

6 Instalar os Cartuchos de Tinta

- 1 Verifique se o aparelho está ligado. O LCD indica:

VERIQUE CARTUCHO
Abra tampa, e...

- 2 Puxe o manípulo de desbloqueio da tampa do digitalizador para abrir a tampa. Abra-a.

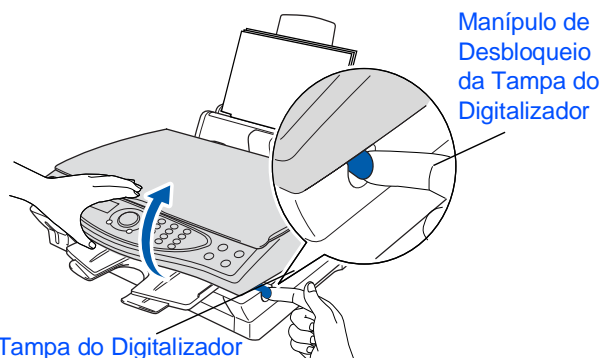

- 3 Levante o suporte do papel e a tampa do cartucho de tinta.

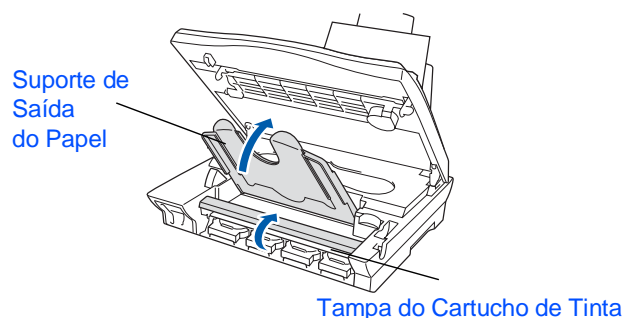

- 4 Remova os cartuchos de protecção de plástico amarelo.

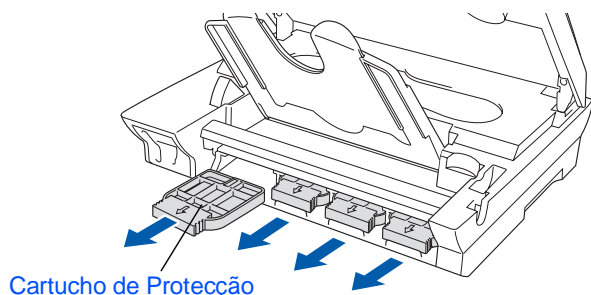

Não deite fora os cartuchos de protecção de plástico amarelo. Precisarás destes para transportar a unidade de fax.

- 5 Insira os cartuchos de tinta na entrada de cada cor até ouvir um estalido. Não remova a película do cartucho.

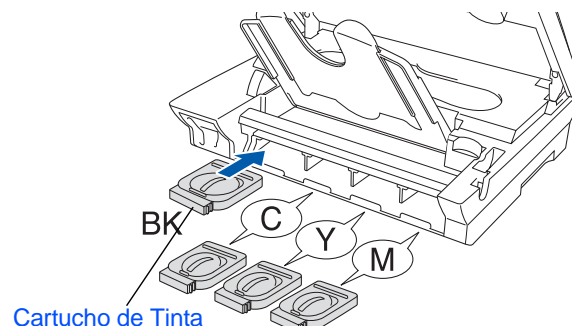

- 6 Feche a tampa do cartucho de tinta, o suporte de saída do papel e a tampa do digitalizador. Quando configurar o DCP pela primeira vez, a unidade prepara o sistema de tinta único Brother para utilizar pela primeira vez. Este processo decorre apenas uma vez, quando os primeiros cartuchos de tinta forem instalados. O processo de preparação demora até quatro minutos.

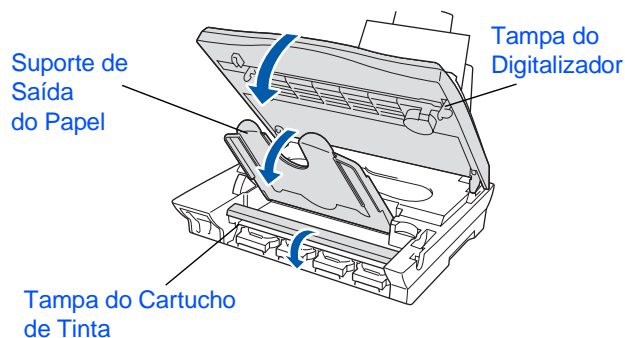

O LCD indica:

PREPARA SISTEMA
APROX 4 MINUTOS

PREPARA SISTEMA
AGUARDE



- **NÃO** remova os cartuchos de tinta se não for necessário substituí-los. Se o fizer, poderá reduzir a qualidade da tinta e o DCP não saberá a quantidade de tinta restante no cartucho.



- **NÃO** abane os cartuchos de tinta. Se manchar as roupas ou corpo com tinta, lave imediatamente com sabão ou detergente.
- Os aparelhos multi-funções Brother foram concebidos para usar tinta com especificações particulares e para funcionar com um nível de desempenho óptimo quando usar cartuchos de tinta Brother originais. A Brother não garante este nível de desempenho se usar tinta ou cartuchos de tinta com outras especificações. A Brother não recomenda a utilização de cartuchos de outras fontes que não os da Brother. Se causar danos nas cabeças de impressão ou outras partes do aparelho devido à utilização de tinta ou cartuchos de tinta que não os cartuchos originais da Brother devido a incompatibilidades entre estes produtos e o aparelho, quaisquer reparações associadas não são cobertas pela garantia.
- **NÃO** insira ou remova os cartuchos repetidamente. Se o fizer, a tinta poderá sair do cartucho.



Se mistura cores instalando um cartucho de tinta numa posição incorrecta, deve limpar a cabeça de impressão, executando vários ciclos após corrigir a posição do cartucho. (Ver “Limpar a cabeça de impressão” no Capítulo 15 do Guia do Utilizador.)

7

Qualidade da Cor e Verificação do Alinhamento

- 1 Depois do ciclo de limpeza terminar, o LCD indica:

COLOQUE PAPEL E PRIMA CÓPIA COR

- 2 Verifique se a bandeja contém papel. Prima da tecla **Cópia a cores**.
- 3 O DCP começa a imprimir a FOLHA DE VERIFICAÇÃO DE QUALIDADE DE IMPRESSÃO (apenas durante a instalação inicial do cartucho de tinta).

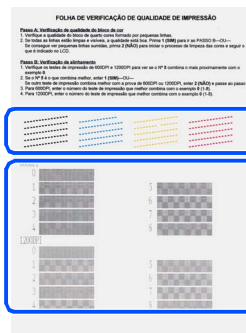

Verificar na Fase A

Verificar na Fase B

Fase A: Verificação da Qualidade da Cor

- 1 O LCD indica:

```
O PASSO "A" OK?  
1.SIM 2.NÃO
```

Verifique a qualidade dos quatro blocos de cor formado pelas linhas curtas imprimidas na folha.
(PRETO/CIÃO/AMARELO/MAGENTA).

- 2 Se todas as linhas forem nítidas e visíveis, prima a tecla 1 no teclado de marcação para ir para a **FASE B: Verificação do Alinhamento**.

---OU---

Se notar a ausência de linhas curtas, prima a tecla 2 no teclado de marcação para ir para 3.

OK

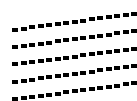

Má



- 3 O LCD pergunta se a qualidade da impressão é OK para cada cor. Prima a tecla 1 ou a tecla 2 no teclado de marcação.

```
PRETO OK?  
1.SIM 2.NÃO
```

Depois de seleccionar a tecla 1 (SIM) ou a tecla 2 (NÃO) para cada cor, o LCD indica:

```
COMEÇA LIMPANDO?  
1.SIM 2.NÃO
```

Prima a tecla 1 (SIM). O DCP começa a limpar as cores.

Depois de limpar, prima **Cópia a cores**. O DCP começa a imprimir de novo a FOLHA DE VERIFICAÇÃO DA QUALIDADE DE IMPRESSÃO e volta para a FASE A.

Fase B: Verificação do Alinhamento

- 1 O LCD indica:

```
O PASSO "B" OK?  
1.SIM 2.NÃO
```

Verifique o teste de impressão de 600 DPI e 1200 DPI para determinar se o N° 5 se assemelha ao teste OK (N° 0). Prima a tecla 1 se o N° 5 for igual.

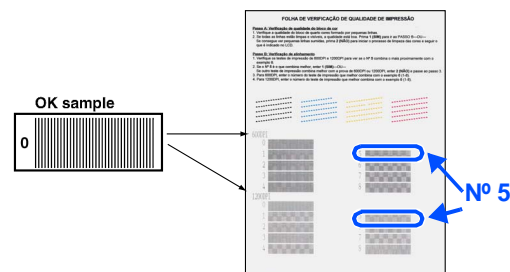

600 DPI

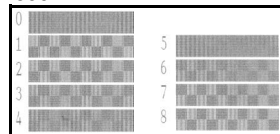

1200 DPI

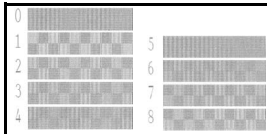

Se outro número de teste for mais semelhante tanto em 600 DPI ou 1200 DPI, prima a tecla 2 para seleccionar Não e vá para 2.

- 2 Para 600 DPI, seleccione o número de 1 a 8 que mais se assemelhe ao teste N° 0 e introduza esse número com o teclado de marcação.

```
AJUSTE 600DPI  
SELEC MELHOR #
```

- 3 Para 1200 DPI, introduza o número de 1 a 8 que mais se assemelhe ao teste N° 0.

```
AJUSTE 1200DPI  
SELEC MELHOR #
```

A Verificação de Qualidade termina.

Configurar o Contraste do LCD

Pode ajustar o contraste do LCD para uma imagem mais nítida e clara. Se a visualização da imagem do LCD for difícil da posição em que se encontra, é aconselhável usar os seguintes níveis de contraste para melhorar a imagem.

- 1 Prima **Menu/Definição**, (1), (4).

```
CONFIG. GERAL
4. CONTRASTE LCD
```

- 2 Prima para aumentar o contraste.
---OU---
Prima para diminuir o contraste.

- 3 Prima **Menu/Definição**.

- 4 Prima **Parar/Sair**.

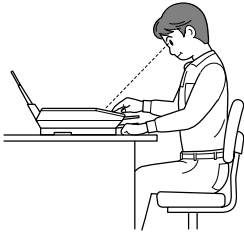

```
SEL. ↑↓&DEFINIÇÃO
-■□□□□+
```

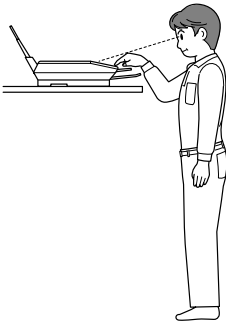

```
SEL. ↑↓&DEFINIÇÃO
-■□□□□+
```

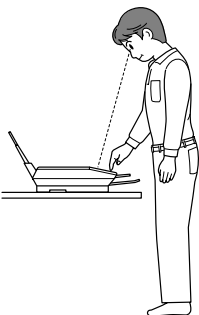

```
SEL. ↑↓&DEFINIÇÃO
-■□□□□+
```

Configurar Data e Hora

- 1 Prima **Menu/Definição**.
- 2 Prima a tecla (1).
- 3 Prima a tecla (2).
- 4 Introduza os últimos dois dígitos do ano. Prima **Menu/Definição**.

```
DIA/HORA
ANO: 2003
```

(p.ex. Introduza **0, 3** para 2003.)

- 5 Introduza os dois dígitos do mês. Prima **Menu/Definição**.

```
DIA/HORA
MÊS: 09
```

(p.ex. Introduza **0, 9** para Setembro.)

- 6 Introduza os dois dígitos do dia. Prima **Menu/Definição**.

```
DIA/HORA
DIA: 06
```

(p.ex. Introduza **0, 6**.)

- 7 Introduza a hora em formato de 24 horas. Prima **Menu/Definição**.

```
DIA/HORA
HORA: 15:25
```

(p.ex. Introduza **1, 5, 2, 5** para 3:25 P.M.)

- 8 Prima a **Parar/Sair**.



Se quiser repetir desde (1), prima a tecla **Parar/Sair**.

Ir para a página 9
para instalar o controlador

CD-ROM incluído (MFL-Pro Suite)

O CD-ROM contém uma grande variedade de informação.

Windows®



Instalação do Software

Pode instalar os controladores da impressora, digitalizador e vários utilitários incluindo PaperPort®, TextBridge® OCR e PhotoPrinter® 4.



Documentação

Visualizar o Guia do Utilizador e outra documentação em formato PDF. (Programa incluído)



Brother Solutions Centre [Centro de Assistência Brother]

Pode aceder ao Brother Solutions Center que é um website que oferece informação sobre os produtos Brother incluindo FAQs, Guias do Utilizador, actualizações dos controladores e Sugestões para usar o aparelho de fax.



Ajuda

Sugestões úteis.

Macintosh®

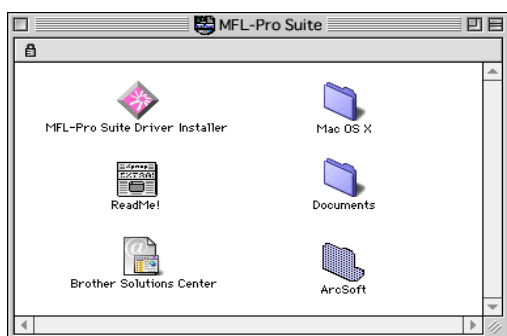

Instalação do Controlador MFL-Pro Suite

Pode instalar os controladores da impressora e digitalizador para OS 8.6 - 9.2.



Documentos

Visualizar o Guia do Utilizador e outra documentação em formato PDF.



PhotoPrinter® 4

O software Arcsoft PhotoPrinter® é usado para editar e imprimir imagens, incluindo modelos que lhe permitem imprimir várias imagens numa página, e para recortar, rodar e adicionar efeitos especiais à imagem.



Mac OS X (Apenas Mac OS X 10.1/10.2.1)

Pode instalar os controladores da impressora e digitalizador Mac OS X.



Brother Solutions Centre [Centro de Assistência Brother]

Pode aceder ao Brother Solutions Center que é um website que oferece informação sobre os produtos Brother incluindo FAQs, Guias do Utilizador, actualizações dos controladores e Sugestões para usar o aparelho de fax.



Leia-me!

Contém informação importante e sugestões para resolução de problemas.



Siga as instruções nesta página relativamente ao seu sistema operativo.

Configurar
o DCP

Windows®



Windows® 98/98SE/Me/2000 Professional/XPIr para a página 10

Windows®

Macintosh®



Para utilizadores de Mac® OS 8.6 a 9.2Ir para a página 18

OS Mac®
8.6-9.2



Para utilizadores de Mac® OS X 10.1 / 10.2.1 ou superiorIr para a página 20

OS X Mac® 10.1/
10.2.1 ou superior

Windows® 98/98SE/Me/2000 Professional/XP

Verifique se completou as instruções da Fase 1 “Configurar o DCP” nas páginas 2 a 7.



*Se surgir uma mensagem de erro durante a instalação ou se já instalou o MFL-Pro Suite anteriormente, deve primeiro desinstalá-lo. No menu **Iniciar**, seleccione **Programas**, **Brother**, **Brother MFL-Pro Suite**, **Desinstalação** e depois siga as instruções no ecrã.*

Se usar o Windows® 2000 Professional:

Para aceder às funções do PhotoCapture Center™ no PC deve primeiro actualizar o Windows® 2000.

Instale a actualização do Windows® 2000 no programa de instalação MFL-Pro Suite.

1. Siga as instruções de instalação de 1 a 6.
2. Clique em **OK** para começar a instalar a actualização.
3. Clique em **OK** para reiniciar o PC.
4. Depois do PC reiniciar, a instalação começa automaticamente.



*Se a instalação não começar automaticamente, abra de novo o menu do programa de instalação MFL-Pro Suite fazendo duplo clique no programa **setup.exe** no directório raiz do CD-ROM Brother e continue a partir da Fase 4 para instalar o MFL-Pro Suite.*



Verifique se removeu os cartões multimédia das unidades do DCP.

- 1 Desligue o DCP da tomada CA e desligue-o do computador se já ligou o cabo USB.

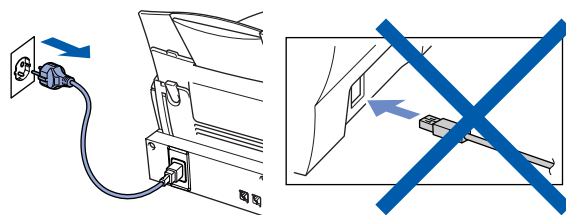

- 2 Ligue o computador. (Windows® 2000 Professional/XP: deve iniciar a sessão como administrador.)
- 3 Insira o CD-ROM incluído na unidade do CD-ROM.



- 4 Clique no seu idioma.
- 5 O menu principal do CD-ROM surge no ecrã. Clique em **Instalação do Software**.



*Se esta janela não se abrir, use o Explorador do Windows® para executar o programa **setup.exe** a partir do directório-raiz do CD-ROM Brother.*

- 6 Clique em **MFL-Pro Suite** na Aplicação Principal.

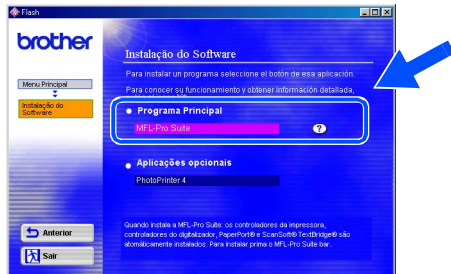

O MFL-Pro Suite inclui os Controladores do Digitalizador, Digitalizador Driver, ScanSoft® PaperPort®, ScanSoft® TextBridge® e tipos de letra True Type. PaperPort® é uma aplicação de gestão de documentos para visualizar documentos digitalizados. ScanSoft® TextBridge®, integrado no PaperPort®, é uma aplicação OCR (Reconhecimento Óptico de Caracteres) que converte imagem em texto e insere-o no processador de texto predefinido.

- 7 Clique em **Instalar**.

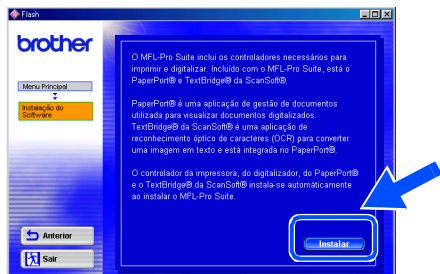

Se surgir o próximo ecrã, clique em **OK** para instalar as actualizações do Windows®. Depois de instalar as actualizações, o PC reinicia-se e continua automaticamente a instalação.

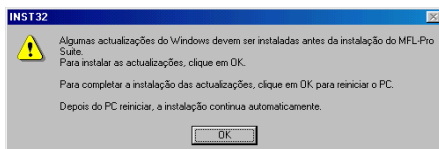

Se a instalação não começar automaticamente, abra de novo o menu do programa de instalação fazendo duplo clique no programa **setup.exe** no CD-ROM Brother e continue a partir da Fase 4.

- 8 Quando surgir a janela de Configuração do PaperPort® 8.0 SE, clique em **Avançar**.

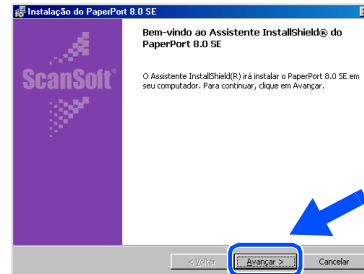

- 9 Depois de ler e aceitar a licença, clique em **Avançar** para introduzir a informação do utilizador.

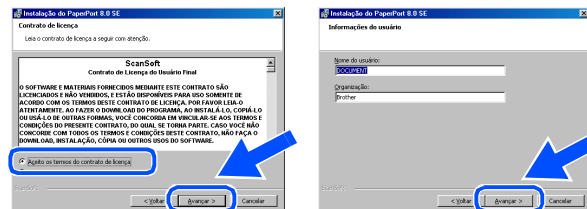

- 10 Selecciona **Típica** e clique em **Avançar**.

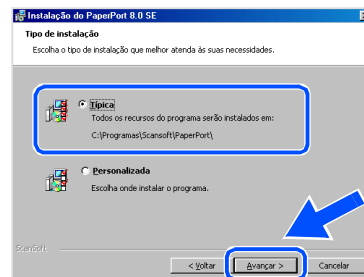

- 11 Clique em **Instalar** e o PaperPort® é instalado no computador.

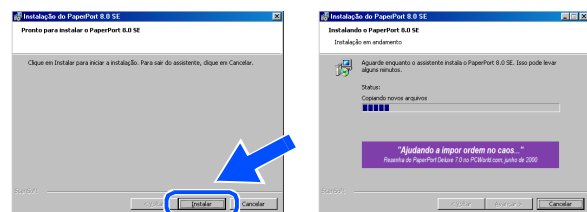

Continua

- 12 Quando o ecrã de Registo for apresentado, seleccione e siga as instruções no ecrã.

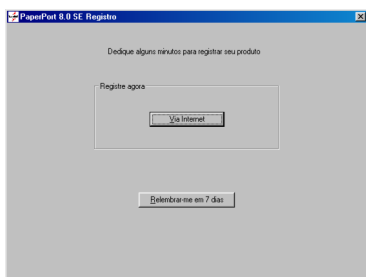

- 13 Clique em **Concluir** para completar a instalação.

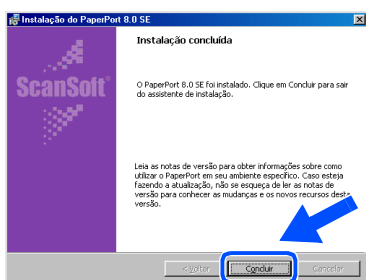

- 14 Quando a janela de Instalação do Brother MFL-Pro Suite surgir, clique em **Seguinte**.

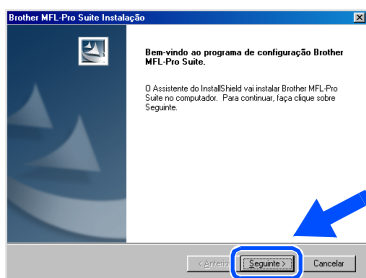

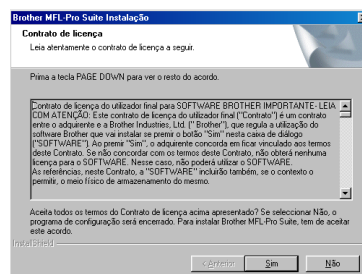

Se surgir uma mensagem de erro durante a instalação ou se já instalou o MFL-Pro Suite anteriormente, deve primeiro desinstalá-lo. No menu **Iniciar**, seleccione **Programas, Brother, Brother MFL-Pro Suite, Desinstalação** e depois siga as instruções no ecrã.

- 15 Quando surgir a janela da Licença do Software, clique em **Sim**.

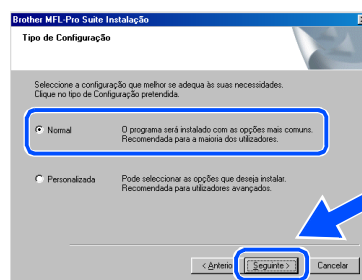

- 16 Seleccione **Normal** e depois clique em **Seguinte**. Os ficheiros da aplicação são copiados para o computador.

Windows® 98/98SE/Me
→ Ir para a página 13

Windows® 2000 Professional
→ Ir para a página 15

Windows® XP
→ Ir para a página 16

Apenas Windows® 98/98SE/Me

Verifique se cumpriu as instruções em 1 a 16 das páginas 10 a 12.

- 17 Ligue o cabo USB ao PC e depois ligue-o ao DCP.
Quando este ecrã surgir, ligue o DCP ligando o cabo de alimentação.

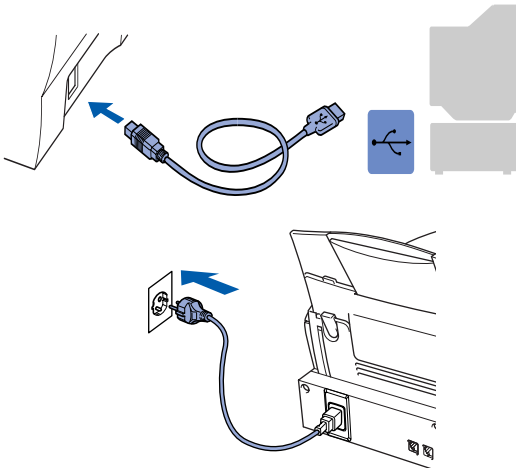
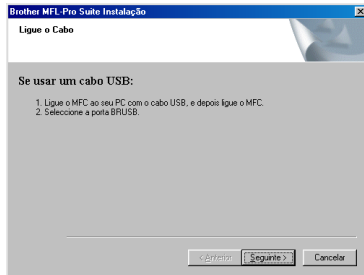

O ecrã de instalação demora alguns segundos a abrir.
A instalação do controlador Brother começa automaticamente. Siga as instruções no ecrã.

- 18 Seleccione **BRUSB: USB Printer Port** e depois clique **Seguinte**.

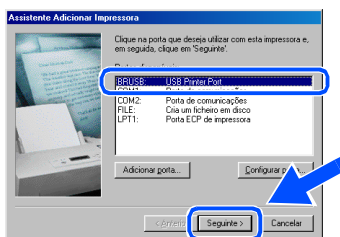

- 19 Aceite o nome predefinido da Impressora seleccionando **Sim** e depois clique em **Next Seguinte**.

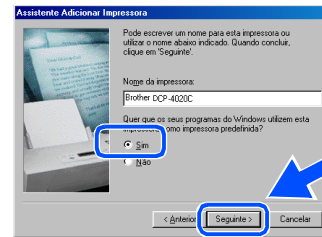

- 20 Seleccione **Sim (recomendado)** e depois clique em **Concluir**. É imprimida uma página de teste para verificar a qualidade da impressão.

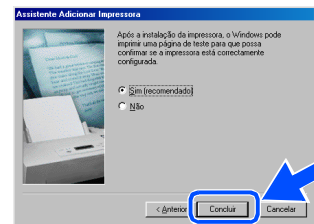

- 21 Se a página de teste for imprimida correctamente, clique em **Sim**. Se clicar em **Não**, siga as instruções no ecrã para corrigir o problema.

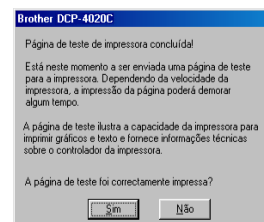

- 22 O ficheiro README.WRI é apresentado. Leia este ficheiro primeiro para informações sobre resolução de problemas. Feche-o para continuar a instalação.

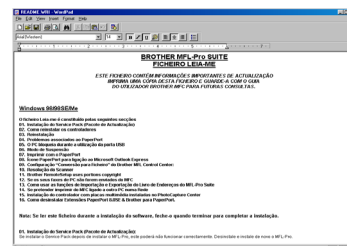

Continua

 Windows® 98/98SE/Me/2000 Professional/XP

- 23 Clique em **Concluir** para reiniciar o computador.

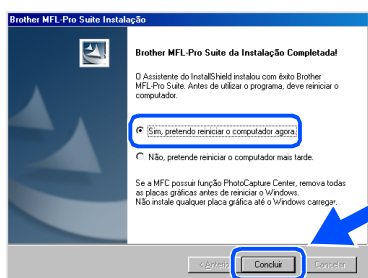

- 24 Depois do computador reiniciar, clique em **Sim** para carregar o Control Center sempre que o Windows® iniciar. O Control Center é apresentado como ícone na barra de tarefas.

Se clicar em **Não** as teclas **Digitalizar para** no DCP são desactivadas.

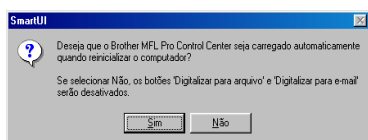

*Mesmo se seleccionar **NO [NÃO]**, poderá executar mais tarde o Brother Control Center para usar a tecla **Digitalizar para**. Consulte Carregamento Automático do Brother Control Center, Capítulo 10 na Documentação (Guia do Utilizador) localizado no CD-ROM.*

- OK!** Os controladores da Impressora e Digitalizador Brother foram instalados e o processo foi completado.

Ir para a página 17

Apenas Windows® 2000 Professional

Verifique se cumpriu as instruções em 1 a 16 das páginas 10 a 12.

- 17 Ligue o cabo USB ao PC e depois ligue-o ao DCP.
Quando este ecrã surgir, ligue o DCP ligando o cabo de alimentação.

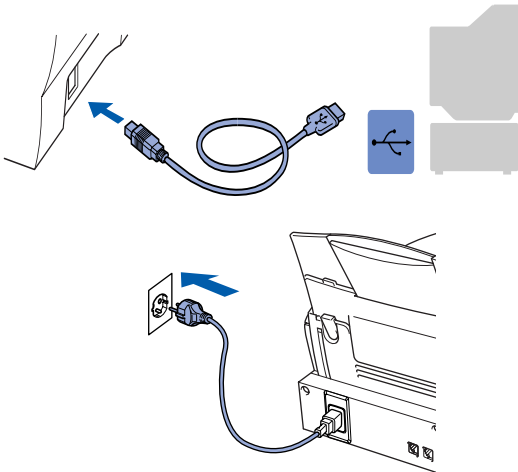
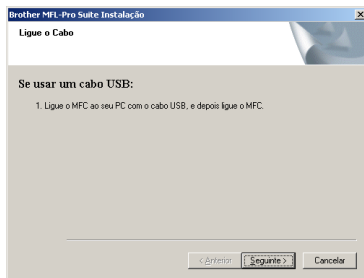

O ecrã de instalação demora alguns segundos a abrir.

A instalação do controlador Brother começa automaticamente. Siga as instruções no ecrã.

- 18 Se surgirem as caixas de diálogo **Assinatura digital não encontrada**, clique em **Sim** para instalar o controlador.



- 19 O ficheiro README.WRI é apresentado. Leia este ficheiro primeiro para informações sobre resolução de problemas. Feche-o para continuar a instalação.

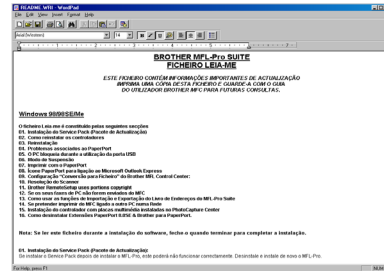

- 20 Clique em **Concluir** para reiniciar o computador.

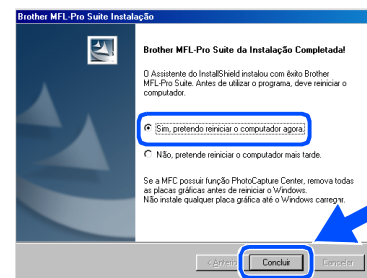

- 21 Depois do computador reiniciar, clique em **Sim** para carregar o Control Center sempre que o Windows iniciar. O Control Center é apresentado como ícone na barra de tarefas.
Se clicar em **Não** as teclas **Digitalizar para** no DCP são desactivadas.

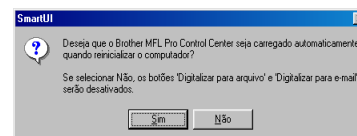

Mesmo se seleccionar **NO [NÃO]**, poderá executar mais tarde o Brother Control Center para usar a tecla **Digitalizar para**. Consulte Carregamento Automático do Brother Control Center, Capítulo 10 na Documentação (Guia do Utilizador) localizado no CD-ROM.

- OK! Os controladores da Impressora e Digitalizador Brother foram instalados e o processo foi completado.

Ir para a página 17

Apenas Windows® XP

Verifique se cumpriu as instruções em 1 a 16 das páginas 10 a 12.

- 17 Ligue o cabo USB ao PC e depois ligue-o ao DCP. Quando este ecrã surgir, ligue o DCP ligando o cabo de alimentação.

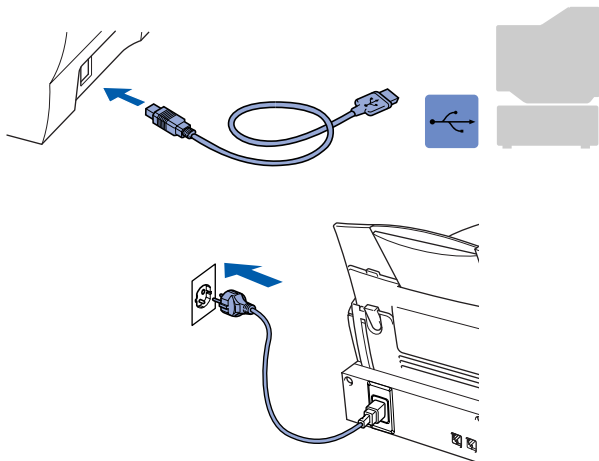
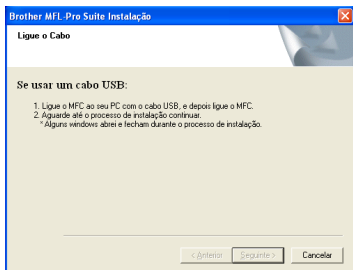

O ecrã de instalação demora alguns segundos a abrir. A instalação do controlador Brother começa automaticamente. Siga as instruções no ecrã.

- 18 O ficheiro README.WRI é apresentado. Leia este ficheiro primeiro para informações sobre resolução de problemas. Feche-o para continuar a instalação.

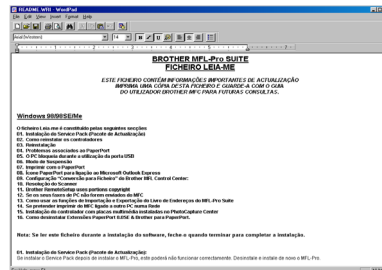

- 19 Clique em **Concluir** para reiniciar o computador.

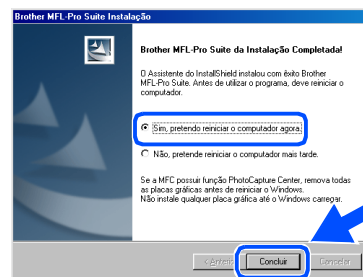

- OK! Os controladores da Impressora e Digitalizador Brother foram instalados e o processo foi completado.

Ir para a página 17

Instalar o Software Opcional PhotoPrinter® 4

- 1 Insira o CD-ROM incluído na unidade do CD-ROM.



- 2 O menu principal do CD-ROM surge no ecrã.

Clique em **Instalação do Software**.



*Se esta janela não se abrir, use o Explorador do Windows® para executar o programa **setup.exe** a partir do directório-raiz do CD-ROM Brother.*

- 3 Clique em **PhotoPrinter® 4** no menu de Aplicações Opcionais e siga as instruções no ecrã para completar a instalação.

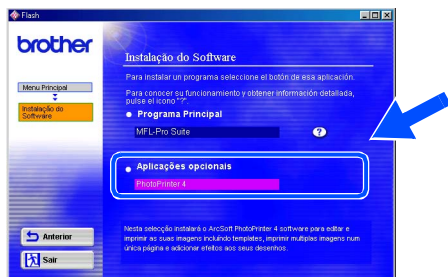

Para utilizadores de Mac® 8.6 - 9.2

Verifique se completou as instruções da Fase 1 “Configurar o DCP” nas páginas 2 a 7.

- 1 Desligue o DCP da tomada CA e desligue-o do Macintosh® se já ligou o cabo de interface.

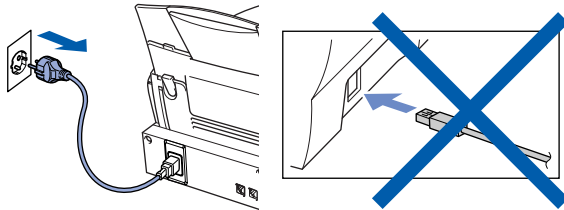

- 2 Ligue o Macintosh®.
- 3 Insira o CD-ROM incluído na unidade do CD-ROM.



- 4 Faça duplo clique sobre o ícone do Programa de Instalação do Controlador MFL-Pro Suite para instalar os controladores da impressora e digitalizador.

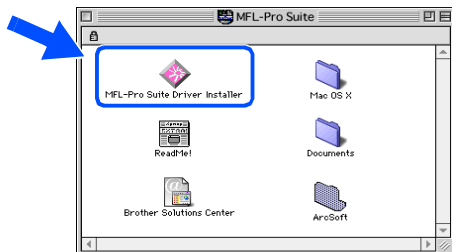

- 5 Depois de completar a instalação reinicie o Macintosh®.

- 6 Ligue o cabo USB ao Macintosh® e ligue-o ao DCP.

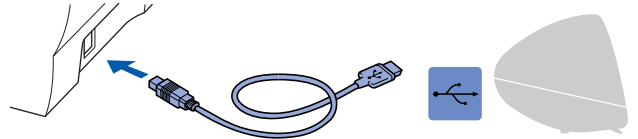

Não ligue o DCP à porta USB do teclado ou a um núcleo não equipado com USB.

- 7 Ligue o DCP ligando o cabo de alimentação.

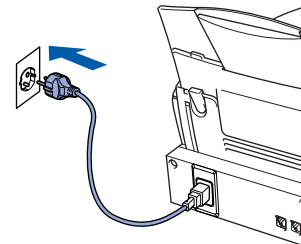

- 8 No menu Apple®, abra **Chooser [Seleccção]**.

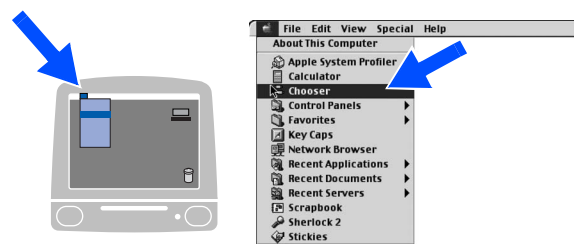

- 9 Clique sobre o ícone **MFL-Pro Color** instalado. No lado direito de **Chooser** [Seleção], seleccione na impressora com a qual pretende imprimir. Feche **Chooser** [Seleção].

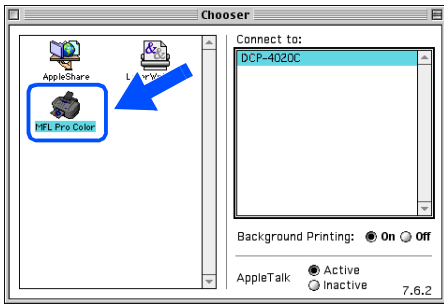

- OK! Os controladores da Impressora e Digitalizador Brother foram instalados e o processo foi completado.

Instalar o Software Opcional PhotoPrinter® 4

- 1 Insira o CD-ROM incluído na unidade do CD-ROM.



- 2 Faça duplo clique sobre a pasta ArcSoft.

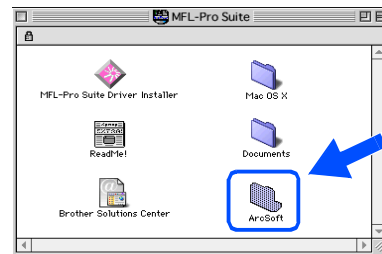

- 3 Faça duplo clique sobre a pasta do idioma apropriado.



- 4 Faça duplo clique sobre o ícone do **PhotoPrinter Installer** e siga as instruções no ecrã para completar a instalação.



Para utilizadores de Mac® OS X 10.1 / 10.2.1 ou superior

Verifique se completou as instruções da Fase 1 “Configurar o DCP” nas páginas 2 a 7.

- 1 Desligue o DCP da tomada CA e desligue-o do Macintosh® se já ligou o cabo de interface.

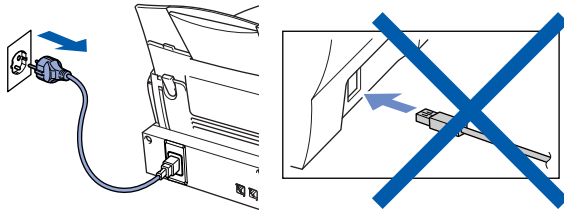

- 2 Ligue o Macintosh®.
- 3 Insira o CD-ROM incluído na unidade do CD-ROM.



- 4 Faça duplo clique sobre a pasta **Mac OS X** para instalar o controlador da impressora e digitalizador.



- 5 Faça duplo clique sobre o ícone **MFLPro_Color.pkg**. Siga as instruções no ecrã.



- 6 Ligue o cabo USB ao Macintosh® e ligue-o ao DCP.

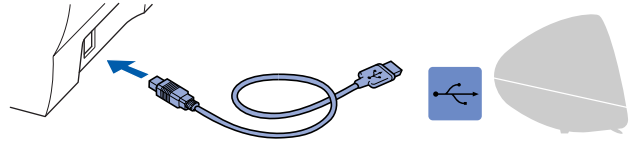

Não ligue o DCP à porta USB do teclado ou a um núcleo não equipado com USB.

- 7 Ligue o DCP ligando o cabo de alimentação.

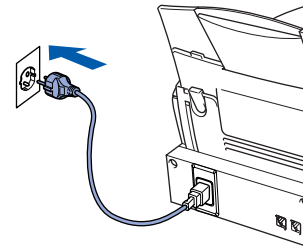

- 8 Clique no ícone do **Macintosh HD**.

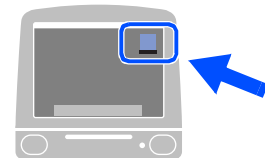

- 9 Abra a pasta **Applications [Aplicações]**. Abra a pasta **Utilities [Utilitários]**.

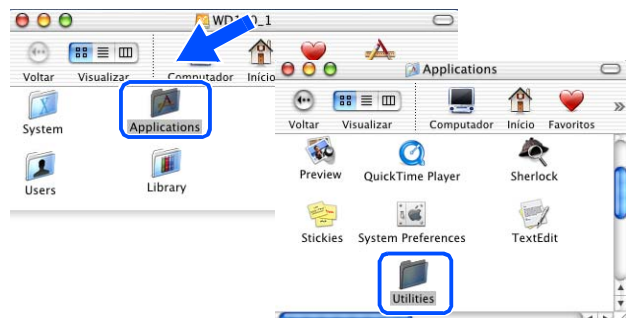

- 10 Clique no ícone do **Print Center**.

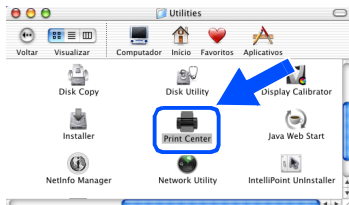

- 11 Clique em **Adicionar Impressora...**

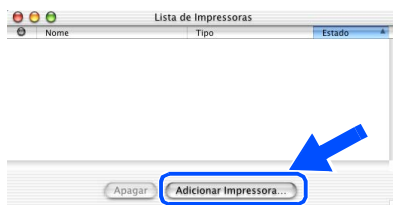

- 12 Seleccione **USB**.

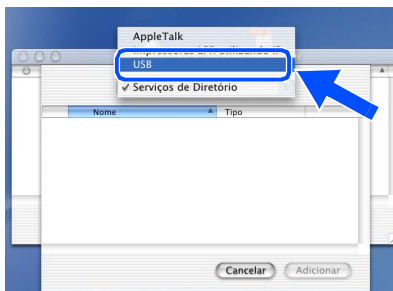

- 13 Seleccione **DCP-4020C** e clique em **Adicionar**.



- 14 Seleccione **Encerrar Centro de Impressão** no menu **Centro de Impressão**.

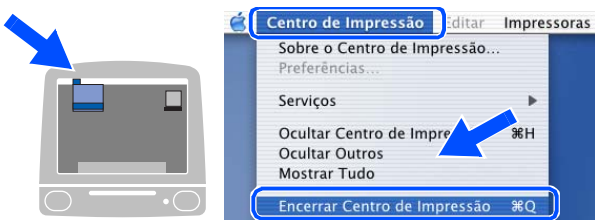

- OK!** Os controladores da Impressora e Digitalizador Brother foram instalados e o processo foi completado.

Instalar o Software Opcional PhotoPrinter® 4

- 1 Insira o CD-ROM incluído na unidade do CD-ROM.



- 2 Faça duplo clique sobre a pasta ArcSoft.

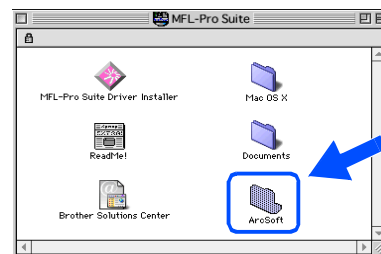

- 3 Faça duplo clique sobre a pasta do idioma apropriado.



- 4 Faça duplo clique sobre o ícone do **PhotoPrinter Installer** e siga as instruções no ecrã para completar a instalação.



Marcas registadas

O símbolo Brother é uma marca registada da Brother Industries, Ltd.

Brother é uma marca registada da Brother Industries, Ltd.

PhotoCapture Center é uma marca registada da Brother International Corporation.

© Copyright 2003 Brother Industries, Ltd. Todos os direitos reservados.

Windows e Microsoft são marcas registadas da Microsoft nos EUA e outros países.

Macintosh é uma marca registada da Apple Computer, Inc.

PaperPort e TextBridge são marcas registadas da ScanSoft, Inc.

PhotoPrinter é uma marca registada da ArcSoft.

Smart Media é uma marca registada da Toshiba Corporation.

Compact Flash é uma marca registada da SunDisk Corporation.

Memory Stick é uma marca registada da Sony Corporation.

Cada empresa cujo software é mencionado neste manual possui um Acordo de Licença de Software específico abrangendo os seus programas.

Todas as outras marcas e nomes de produtos mencionados no manual são marcas registadas das respectivas entidades.

Compilação e Nota de Publicação

Sob supervisão da Brother Industries Ltd., este manual foi compilado e publicado, com informações relativas às descrições e especificações dos produtos mais recentes.

O conteúdo deste manual e as especificações do produto estão sujeitas a alteração sem aviso prévio.

A Brother reserva-se o direito de efectuar alterações sem aviso prévio das especificações e materiais contidos nestes documentos e não é responsável por quaisquer danos (incluindo consequências) causados pela utilização dos materiais apresentados, incluindo mas não limitado a erros tipográficos e outros associados a esta publicação.

Este produto foi concebido para uso em Empresas.

At your side.
brother®