

Du måste ställa in maskinvaran och installera drivrutinen innan du kan använda den här maskinen.
Följ de enkla anvisningarna i snabbguiden för att komma igång med maskininställning och installation av drivrutin och programvara.

Steg 1

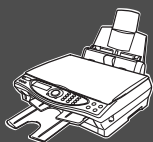

Ställa in maskinen

Steg 2



Installera drivrutin och programvara

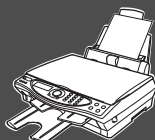

Du är klar!

Du hittar den senaste drivrutinen och de bästa lösningarna på dina problem eller frågor på Brother Solutions Center, som du når direkt från drivrutinen eller genom att logga in på <http://solutions.brother.com>
Förvara den här snabbguiden, bruksanvisningen och CD-skivan på en lättillgänglig plats för framtida bruk.

Ställa in maskinen





Installera drivrutin och programvara

Windows[®]

Mac[®] OS
8.6-9.2

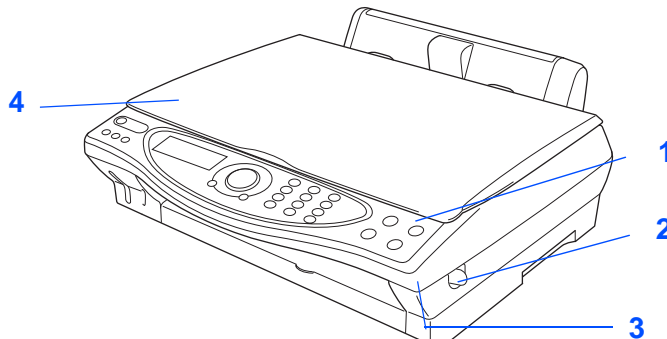
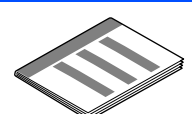
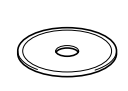
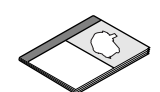
Mac[®] OS X 10.1/
10.2.1 eller senare

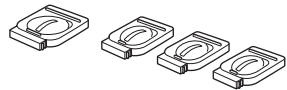
Förpackningens innehåll

 <p>1. Kontrollpanel 2. Skannerlås 3. Skannerlock 4. Maskinens lock</p>		 Snabbguide
		 CD-skiva
		 Bruksanvisning
 Pappersstöd	 Pappersfack	 Färgpatroner (svart, cyan, gul, magenta)
 Nätkabel		

Förpackningens innehåll kan variera beroende på inköpsland.
Spara förpackningen och allt förpackningsmaterial.



■ Du måste använda lämplig USB-kabel.

■ Gränssnittskabeln utgör inte en del av standardutrustningen. Du måste köpa en lämplig USB-kabel.

■ Denna USB-kabel får inte vara längre än 2 meter lång.

Kontrollpanel



1. Photo Capture Centre- och På/Av-knappar	2. Flytande kristallskärm (LCD)	4. Nummerknappar
	3. Programmeringsknappar	5. Skanner-, och kopieringsknappar



Du hittar mer information om kontrollpanelen i avsnittet "DCP-4020C Genomgång av kontrollpanelen" i bruksanvisningens kapitel 1.

Innehållsförteckning

Steg 1

Ställa in maskinen

1. Avlägsna skydd.....	2
2. Montera fast pappersstödet.....	2
3. Montera fast pappersstödet.....	2
4. Ladda papper.....	3
5. Anslut nätkabeln.....	3
6. Välja land (inte språk).....	4
7. Installera färgpatroner.....	4
8. Kontrollera färgkvalitet och justering.....	6
9. Inställning av skärmkontrast.....	8
10. Ställa in datum och tid.....	8
11. Inställning av lokalt språk.....	9

Steg 2

Installera drivrutin och programvara

Windows®	CD-skivans innehåll (MFL-Pro Suite).....	10
	För användare av Windows® 98/98SE/Me/2000 Professional/XP.....	12
	■ För användare av Windows® 98/98SE/Me.....	15
	■ För användare av Windows® 2000 Professional.....	17
	■ För användare av Windows® XP.....	18
Macintosh®	För användare av Mac® OS 8.6 - 9.2.....	20
	För användare av Mac® OS X 10.1 / 10.2.1 eller senare.....	22



Varning

Förebyggande åtgärder du måste vidta för att undvika personskada.



Åtgärder du måste vidta för att använda maskinen på rätt sätt eller undvika maskinskada.



Tips

Användbar information och tips för maskinbruk.



Bruksanvisning

Hänvisning till bruksanvisningen.

1 Avlägsna skydd

- 1 Avlägsna förseglingarna.



Anslut **INTE** USB-kabeln. USB-kabeln ansluts när drivrutinen installeras.

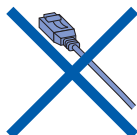

2 Montera fast pappersstödet

- 1 Dra i skannerlåset för att öppna skannerlocket, och lyft skannerlocket till öppetläget.

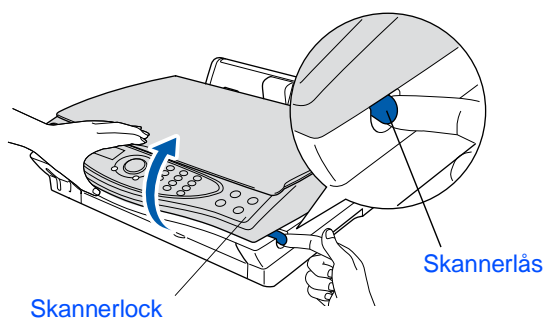

- 2 Montera fast pappersstödet på utmatningsfacket.

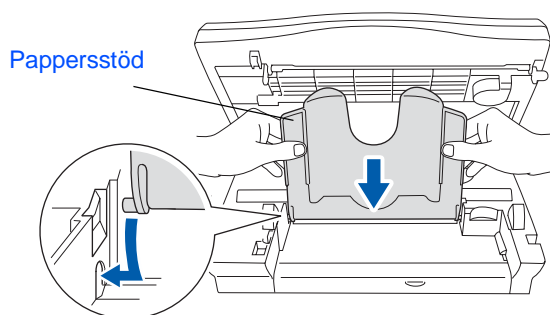

- 3 Stäng pappersstödet och skannerlocket.

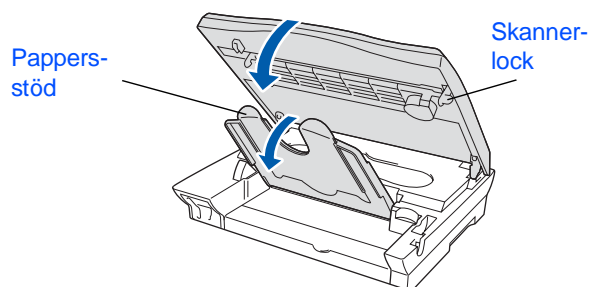

- 4 Dra ut förlängningen.

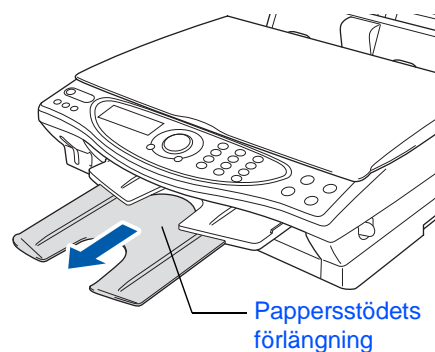

3 Montera fast pappersstödet

- 1 Montera fast pappersfacket uppifrån på maskinens baksida.

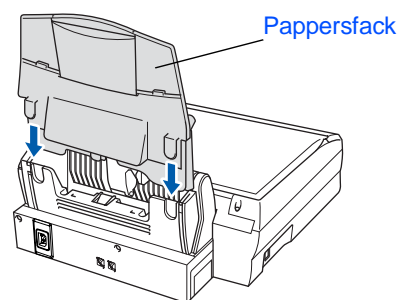

4

Ladda papper



Du kan ladda upp till 100 ark med 80g/m²-papper.

Se "Pappersfackets kapacitet" i bruksanvisningens kapitel 2 för mer information.

- 1 Om du luftar pappersarken väl minskar du risken för pappersstopp i maskinen.

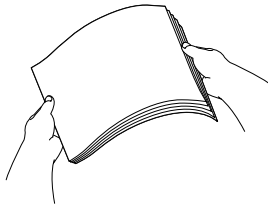

- 2 Vik ned pappersstödet samt tryck in och dra pappersguiden till önskad pappersbredd.

Pappersstöd

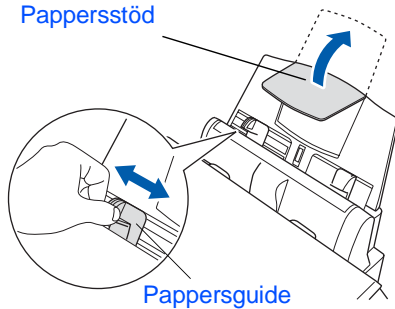

Pappersguide

- 3 Ladda papperet med varsamhet. Kontrollera att textsidan är vänd mot dig och att arkhögen inte överstiger den linje som anger högsta tillåtna arkhöjd.



5

Anslut nätkabeln

- 1 Anslut nätkabeln.

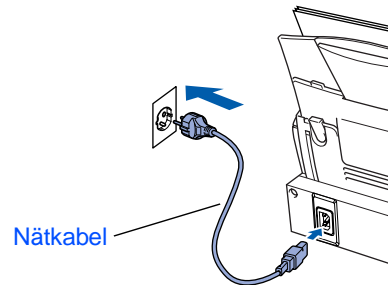

Anslut inte USB-kabeln i detta läge.



Varning

■ Maskinen måste ha en jordad kontakt.

6 Välja land (inte språk)

Välj det land du befinner dig i så att maskinen fungerar som avsett på lokala telefonlinjer.

- 1 Kontrollera maskinens strömförsörjning (det vill säga att nätkabeln är ansluten).
Följande meddelande visas på skärmen:

```
SET COUNTRY
PRESS SET KEY
```

- 2 Tryck på **Menu/Set**.
Följande meddelande visas på skärmen:



```
NORWAY
SELECT ↑ ↓ & SET
```

- 3 Tryck på  för att välja land (NORWAY, SWEDEN, FINLAND eller DENMARK).
(Kom ihåg att ställa in ett land, inte ett språk)



- 4 Tryck på **Menu/Set** när rätt land visas på skärmen.

- 5 Du uppmanas att bekräfta valt land.

```
SWEDEN?
1.YES 2.NO
```

- 6 Om rätt land visas på skärmen trycker du på  för att gå till .

—ELLER—

Tryck på  för att gå tillbaka till  och välja ett nytt land.

- 7 Meddelandet **ACCEPTED** visas på skärmen i två sekunder, följt av **VAR GOD VÄNTA**.

- 8 Gå till steg 7: "Installera färgpatroner".

7 Installera färgpatroner

- 1 Kontrollera att strömmen är på.
Följande meddelande visas på skärmen:

```
KONTR. PATRON
Öppna luckan och ...
```

- 2 Dra i skannerlåset för att öppna skannerlocket, och lyft skannerlocket till öppetläget.

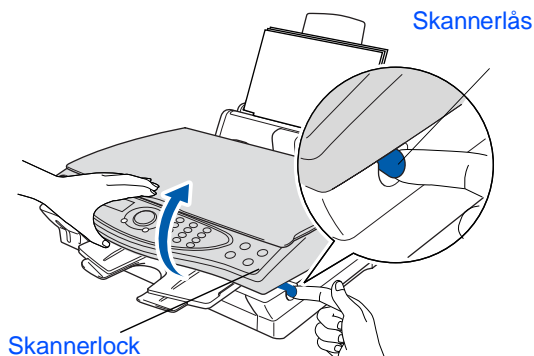

- 3 Lyft på pappersstödet och öppna skyddet för färgpatronerna.

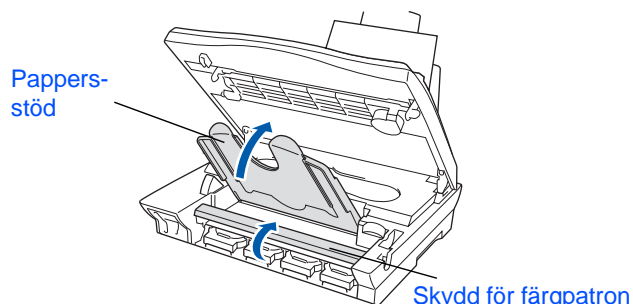

- 4 Avlägsna de gula plastskydden.

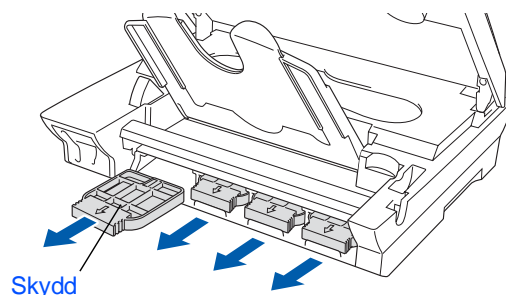

Kasta inte bort de gula plastskydden. Du behöver dem för framtida transporter av maskinen.

- 5 Sätt in färgpatronerna i de avsedda öppningarna till de låser fast med ett klickande ljud.
Du bör INTE dra bort remsan från patronen.

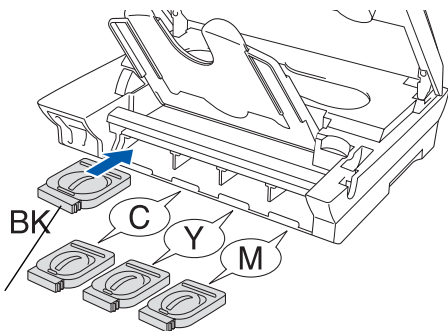

Färgpatron

- 6 Stäng skyddet för färgpatronerna, pappersstödet och skannerlocket. Brothers unika färgmatningssystem förbereds när maskinen ställs in för första gången. Denna procedur genomförs endast den första gången färgpatronerna installeras. Proceduren tar upp till fyra minuter.

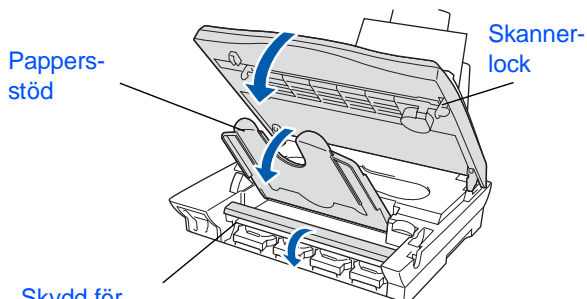

Pappersstöd

Skannerlock

Skydd för färgpatroner

Följande meddelande visas på skärmen:

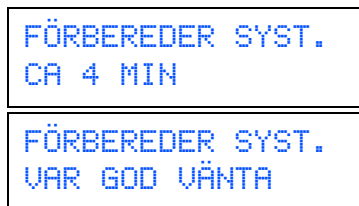

- Avlägsna INTE färgpatroner som inte behöver bytas ut. Bläckmängden kan minska, vilket leder till att maskinen inte kan registrera hur mycket bläck som finns kvar i patronen.



- Skaka INTE färgpatronerna. Om du spillar bläck på kroppen eller kläderna ska du omedelbart tvätta bort det med tvål eller lösningsmedel.
- Brothers kombimaskiner är avsedda för bruk med bläck av en viss specifikation som fungerar bäst i Brothers egna färgpatroner. Brother kan inte garantera bästa möjliga utförande med bläck eller färgpatroner av andra specifikationer. Brother rekommenderar således inte bruk av färgpatroner eller bläck från andra tillverkare än Brother. De skador som genom inkompatibilitet eller olämplighet orsakas på skrivhuvudet eller andra maskindelar vid bruk av färgpatroner eller bläck från andra tillverkare än Brother, omfattas inte av garantin.
- Du bör INTE installera och avlägsna patronerna upprepade gånger. Bläcket kan rinna ut ur patronerna.



Om färger blandas efter att du har installerat en färgpatron på fel plats, måste du installera rätt färgpatron och rengöra skrivhuvudet flera gånger. (Se avsnittet "Rengöra skrivhuvudet" i bruksanvisningens kapitel 15.)

8

Kontrollera färgkvalitet och justering

- 1 Följande meddelande visas på skärmen när maskinen har rengjort skrivhuvudena:

SÄTT I PAPPER
TRYCK COLOUR COPY

- 2 Kontrollera att det finns papper i pappersfacket.
Tryck på **Colour Copy**.

- 3 Maskinen börjar att skriva ut ett KONTROLLBLAD FÖR UTSKRIFTSKVALITET (endast efter den första installationen av en färgpatron).

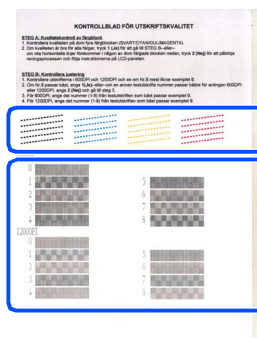

Kontrollera **steg A**

Kontrollera **steg B**

Steg A: Kvalitetskontroll av färgblock

- 1 Följande meddelande visas på skärmen:

ÄR STEG "A" OK?
1. JA 2. NEJ

Kontrollera kvaliteten på kontrollbladets fyra färgblock (korta linjer).
(SVART/CYAN/GUL/MAGENTA)

- 2 Om alla linjer syns klart och tydligt trycker du på sifferknapp **1** för att gå till **STEG B: Kontrollera justering**

---ELLER---

Om linjerna inte syns klart och tydligt trycker du på sifferknapp **2** och går till **3**.

Bra

Dålig



- 3 Du tillfrågas om utskriftskvaliteten är bra för varje individuell färg. Tryck på sifferknapp **1** eller **2**.

SVART OK?
1. JA 2. NEJ

Följande meddelande visas på skärmen när du har tryckt på knapp **1** (JA) eller **2** (NEJ) för varje färg:

BÖRJA RENGÖRING?
1. JA 2. NEJ

Tryck på knapp **1** (JA) för att börja rengöra färgen.

Tryck på knapp **Colour Copy** efter rengöringen. Maskinen skriver ut ett nytt KONTROLLBLAD FÖR UTSKRIFTSKVALITET och går tillbaka till det första steget i steg A.

Steg B: Kontrollera justering

- 1 Följande meddelande visas på skärmen:

```
ÄR STEG "B" OK?
1.JA 2.NEJ
```

Kontrollera 600 DPI- och 1200 DPI-testutskriften för att se om **Nr.5** stämmer mest överens med den felfria kopian (**Nr.0**). Tryck på knapp ① om **Nr.5** stämmer mest överens.

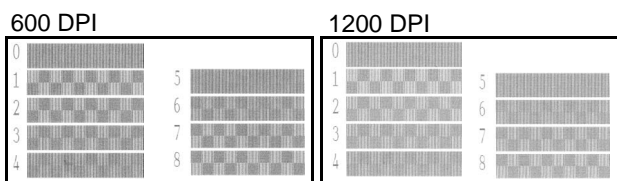
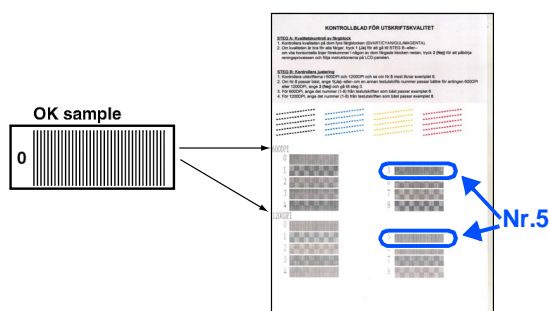

Om ett annat utskriftsnummer stämmer mest överens med 600 DPI eller 1200 DPI, trycker du på knapp ② för att välja NEJ och går till ②.

- 2 För 600 DPI väljer du det utskriftsnummer (med sifferknapp 1 till 8) som stämmer mest överens med den felfria kopian (**Nr.0**).

```
600 DPI JUST.
VÄLJ BÄSTA #
```

- 3 För 1200 DPI väljer du det utskriftsnummer från 1 till 8 som stämmer mest överens med den felfria kopian (**Nr.0**).

```
1200 DPI JUST.
VÄLJ BÄSTA #
```

Kvalitetskontrollen är genomförd.

9 Inställning av skärmkontrast

Du får en skarpare återgivning om du ställer in skärmkontrasten. Om du har svårt att se skärminnehållet bör du ställa in kontrasten på följande sätt:

- 1 Tryck på **Menu/Set**, (1), (4).

```
GRUNDINSTÄLLN
4.LCD STYRKA
```

- 2 Tryck på (▲) för att öka kontrasten. ---ELLER---
Tryck på (▼) för att minska kontrasten.

- 3 Tryck på **Menu/Set**.

- 4 Tryck på **Stop/Exit**.



```
VÄLJ↑↓ & SET
-■□□□□+
```

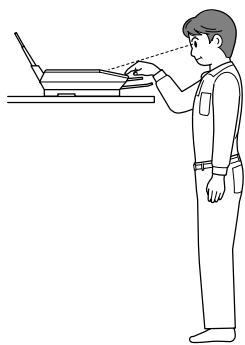

```
VÄLJ↑↓ & SET
-■□□□□+
```

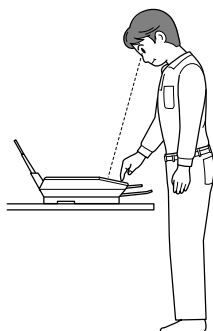

```
VÄLJ↑↓ & SET
-■□□□□+
```

10 Ställa in datum och tid

- 1 Tryck på **Menu/Set**.
- 2 Tryck på (1).
- 3 Tryck på (2).
- 4 Ange de två sista siffrorna i aktuellt årtal. Tryck på **Menu/Set**.

```
DATUM/TID
ÅR: 2003
```

(skriv till exempel **0, 3** för 2003.)

- 5 Ange månad med två siffror. Tryck på **Menu/Set**.

```
DATUM/TID
MÅNAD: 09
```

(skriv till exempel **0, 9** för September.)

- 6 Ange datum med två siffror. Tryck på **Menu/Set**.

```
DATUM/TID
DAG: 06
```

(skriv till exempel **0, 6**.)

- 7 Ange tid i 24-timmarsformat. Tryck på **Menu/Set**.

```
DATUM/TID
TID: 15:25
```

(skriv till exempel **1, 5, 2, 5** för fem i halv fyra på eftermiddagen)

- 8 Tryck på **Stop/Exit**.



Tryck på **Stop/Exit** om du vill upprepa från

1.

11 Inställning av lokalt språk

Välj norska, svenska, danska, finska eller engelska som skärmspråk.

- 1 Tryck på **Menu/Set**, (1), (0).
- 2 Tryck på  för att välja språk, och därefter på **Menu/Set**.

Gå till sidan 11
för att installera drivrutinen

CD-skivans innehåll (MFL-Pro Suite)

Du hittar massor av information på den här CD-skivan.

Windows®

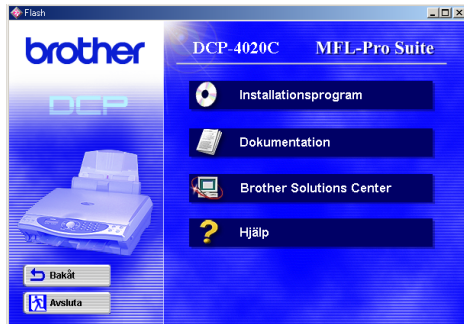

Installationsprogram

Du kan installera drivrutiner för skrivare och skanner samt flera program, exempelvis PaperPort®, TextBridge® och PhotoPrinter® 4.



Dokumentation

Du kan läsa bruksanvisningen och annan dokumentation i PDF-format. (granskare ingår)



Brother Solutions Center

Besök Brother Solutions Center, en webbplats där du kan få hjälp med din Brother-produkt genom att läsa svar på vanliga frågor (FAQs), bruksanvisningar, uppdateringar av drivrutiner och tips om hur du använder maskinen.



Hjälp

Värdefulla tips.

Macintosh®

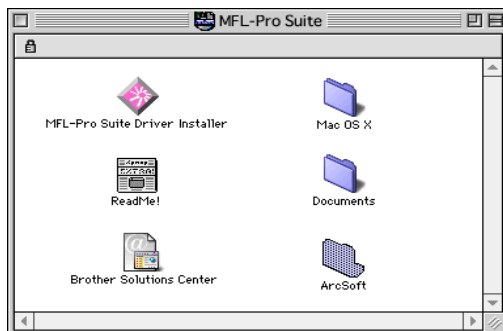

MFL-Pro Suite Driver Installer

Du kan installera skrivar- och skannerdrivrutiner för OS 8.6 - 9.2.



Dokument

Du kan läsa bruksanvisningen och annan dokumentation i PDF-format.



PhotoPrinter® 4

Med programmet Arcsoft PhotoPrinter® 4 kan du redigera och skriva ut dina bilder, inklusive mallar som är användbara när du skriver ut flera bilder på en sida. Du kan även beskära, rotera och lägga in specialeffekter i en bild.



Mac OS X (enbart Native Mac OS X 10.1/10.2.1)

Du kan installera skrivar- och skannerdrivrutin för Mac OS X.



Brother Solutions Center

Besök Brother Solutions Center, en webbplats där du kan få hjälp med din Brother-produkt genom att läsa svar på vanliga frågor (FAQs), bruksanvisningar, uppdateringar av drivrutiner och tips om hur du använder maskinen.



ReadMe!

Ta del av viktig information och felsökningstips.

Följ anvisningarna för ditt operativsystem på den här sidan.

Ställa in maskinen

Windows®



För användare av Windows® 98/98SE/Me/2000 Professional/XPGå till sidan 12

Windows®

Macintosh®



För användare av Mac® OS 8.6 till 9.2Gå till sidan 20

Mac® OS
8.6-9.2



För användare av Mac® OS X 10.1 / 10.2.1 eller senareGå till sidan 22

Mac® OS X 10.1/
10.2.1 eller senare

 För användare av Windows® 98/98SE/Me/2000 Professional/XP

Kontrollera att du har följt anvisningarna i steg 1, "Ställa in maskinen", på sidan 2-9.



Avinstallera MFL-Pro Suite om ett felmeddelande visas under installationen eller om du redan har det här programmet installerat. Gå till **Start-menyn**, välj **Program, Brother, Brother MFL-Pro Suite, Avinstallera**, och följ anvisningarna på skärmen.

Användare av Windows® 2000 Professional:

Om du vill nå PhotoCapture Center™-funktioner från din PC måste du eventuellt installera en Windows® 2000-uppdatering.

Installera Windows® 2000-uppdateringen från MFL-Pro Suite installationsprogram.

Installera den på följande sätt:

1. Följ installationsanvisningarna från steg 1 till 6.
2. Klicka på **OK** för att installera uppdateringen.
3. Klicka på **OK** för att starta om din PC.
4. Installationen fortsätter automatiskt när PC:n har startats om.



Om installationen inte fortsätter automatiskt kallar du upp installationsmenyn MFL-Pro Suite igen genom att dubbelklicka på **setup.exe**-programmet på Brothers CD-skiva och fortsätta från steg 4 för att installera MFL-Pro Suite.



Kontrollera att det inte finns några mediakort i maskinen.

- 1 Dra ut nätkabeln ur vägguttaget och koppla bort gänsnittskabln från datorn.

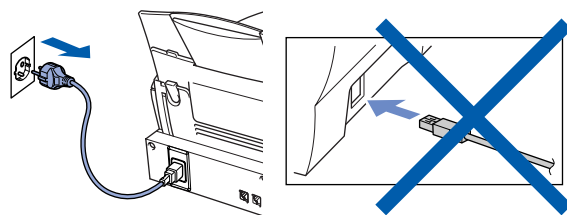

- 2 Starta datorn.
(Du måste logga in som administratör på Windows® 2000 Professional/XP.)

- 3 Sätt in bifogad CD-skiva i CD-läsaren.



- 4 Klicka på önskat språk.

- 5 CD-skivans huvudmeny visas.
Klicka på **Installationsprogram**.



Om inget fönster öppnas efter att du har satt in CD-skivan i CD-läsaren går du till Windows® Explorer och kör **setup.exe**-programmet från Brother-skivans rotkatalog.

- 6 Klicka på **MFL-Pro Suite** i Huvudprogramvara.

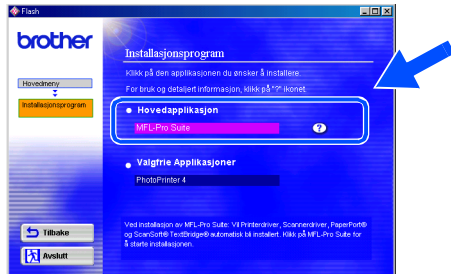

MFL-Pro Suite innehåller en skrivardrivrutin, skannerdrivrutin, ScanSoft® PaperPort®, ScanSoft® TextBridge® och True Type-teckensnitt. PaperPort® är ett dokumenthanteringsprogram för skannade dokument. ScanSoft® TextBridge®, som är integrerad i PaperPort®, är en OCR-tillämpning som omvandlar en bild till text och lägger in den i din standardordbehandlare.

- 7 Klicka på **Installera**.

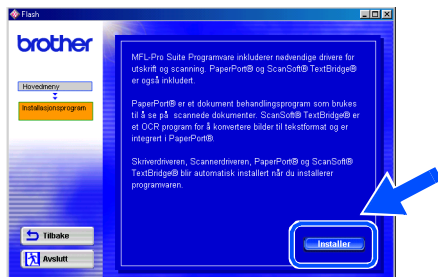

När du ser följande skärm klickar du på **OK** för att installera Windows®-uppdateringen. När uppdateringen har installerats kommer PC:n att startas om, varefter installationen fortsätter.

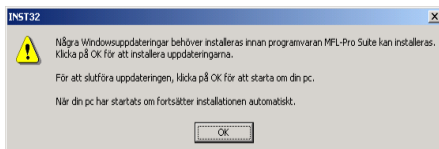

Om installationen inte fortsätter automatiskt kallar du upp installationsmenyn igen genom att dubbelklicka på **setup.exe**-programmet på Brothers CD-skiva och fortsätta från steg

4.

- 8 Klicka på **Nästa** när fönstret Installation av PaperPort® 8.0 SE visas.

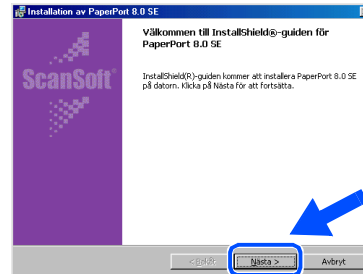

- 9 När du har läst igenom och accepterat licensavtalet anger du din användarinformation och klickar på **Nästa**.

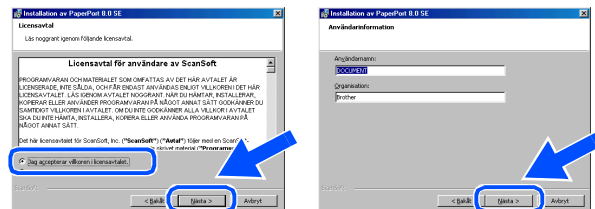

- 10 Välj **Normal** och klicka på **Nästa**.

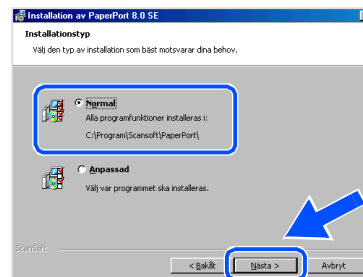

- 11 Klicka på **Installera**. PaperPort® startar installationen på din dator.

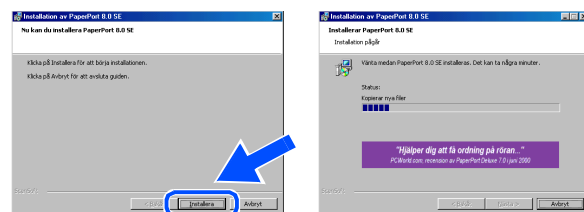

Fortsättning följer

För användare av Windows® 98/98SE/Me/2000 Professional/XP

- 12 Välj alternativ på den registreringskärm som visas och följ anvisningarna på skärmen.

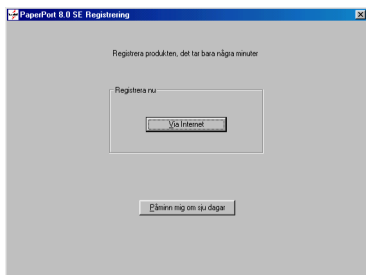

- 13 Klicka på **Slutför** för att slutföra installationen.

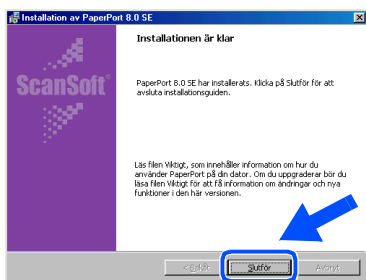

- 14 Klicka på **Nästa** när fönstret MFL-Pro Suite Installation visas.

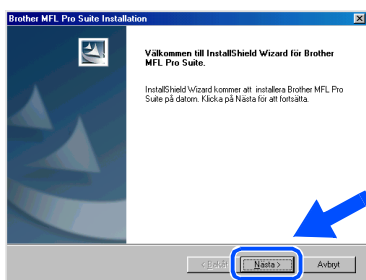

Avinstallera MFL-Pro Suite om ett felmeddelande visas under installationen eller om du redan har det här programmet installerat. Gå till **Start**-menyn, välj **Program, Brother, Brother MFL-Pro Suite, Avinstallera**, och följ anvisningarna på skärmen.

- 15 Klicka på **Ja** när fönstret Software License Agreement visas.

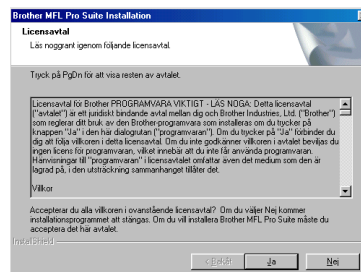

- 16 Välj **Standard** och klicka på **Nästa**. Tillämpningsprogrammet kopieras till din dator.

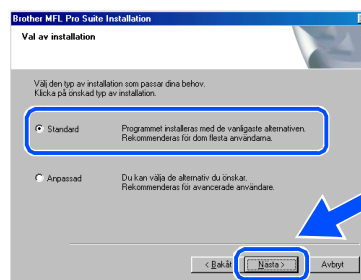

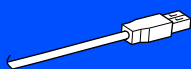

Användare av Windows® 98/98SE/Me
→ Gå till sidan 15

Användare av Windows® 2000 Professional
→ Gå till sidan 17

Användare av Windows® XP
→ Gå till sidan 18

För användare av Windows® 98/98SE/Me

Kom ihåg att följa anvisningarna i 1 till 16 på sidan 12 till 14.

- 17 Anslut USB-kabeln till din PC och därefter till maskinen.
Starta maskinen genom att ansluta nätkabeln när den här skärmen visas.

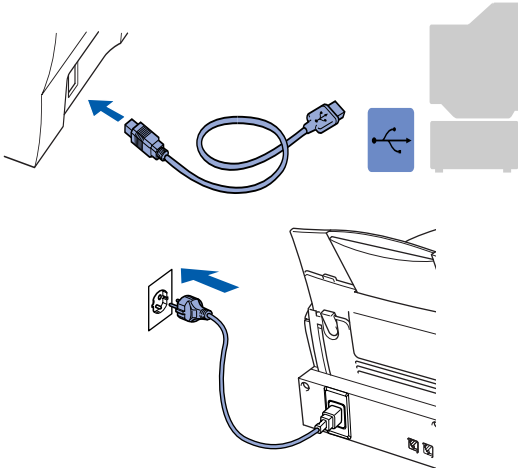
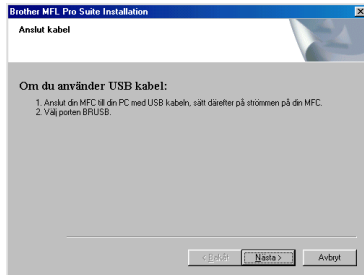

Installationsskärmen visas efter några sekunder.
Installationen av Brother-drivrutinen startar automatiskt. Följ anvisningarna på skärmen.

- 18 Välj **BRUSB: USB Printer Port** och klicka på **Nästa**.

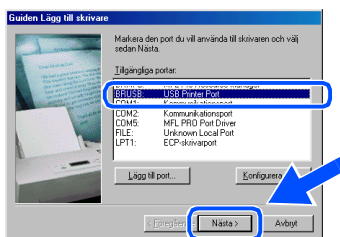

- 19 Acceptera standardskrivarens namn genom att välja **Ja** och klicka på **Nästa**.

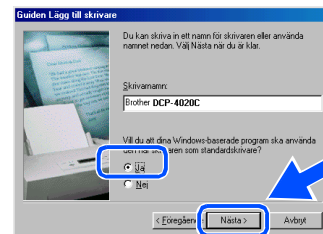

- 20 Välj **Ja (rekommenderas)** och klicka på **Slutför**. Kontrollera utskriftskvaliteten på den testutskrift som görs.

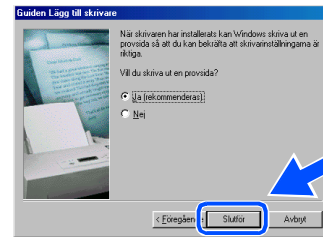

- 21 Om sidan skrivs ut korrekt klickar du på **Ja**. Om du klickar på **Nej** korrigerar du problemet genom att följa anvisningarna på skärmen.

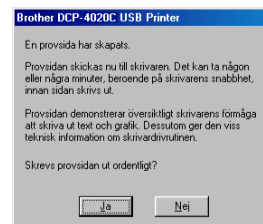

- 22 Filen README.WRI visas. Ta del av felsökningsinformationen på filen innan du stänger den och fortsätter med installationen.

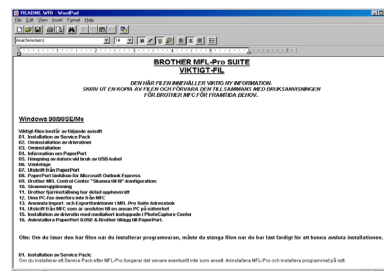

Fortsättning följer

- 23 Klicka på **Slutför** för att starta om datorn.

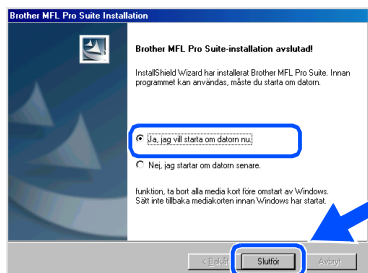

- 24 När datorn har startat om klickar du på **Ja** för att automatiskt starta Control Center varje gång Windows® startar. Det finns en Control Center-ikon på aktivitetslistan. Om du klickar på **Nej** kommer maskinens skannerknapp att avaktiveras.

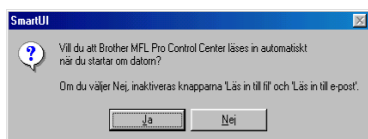

Även om du väljer **Nej** kan du starta Brother Control Center senare och använda knappen **Scan to**. Se avsnittet "Starta Brother Control Center automatiskt" i bruksanvisningens kapitel 10 på .CD-skivan.

- OK!** Brothers drivrutiner för skrivare och skanner har installerats. Installationen är klar.



Gå till sidan 19

För användare av Windows® 2000 Professional

Kom ihåg att följa anvisningarna i 1 till 16 på sidan 12 till 14.

- 17 Anslut USB-kabeln till din PC och därefter till maskinen.
Starta maskinen genom att ansluta nätkabeln när den här skärmen visas.

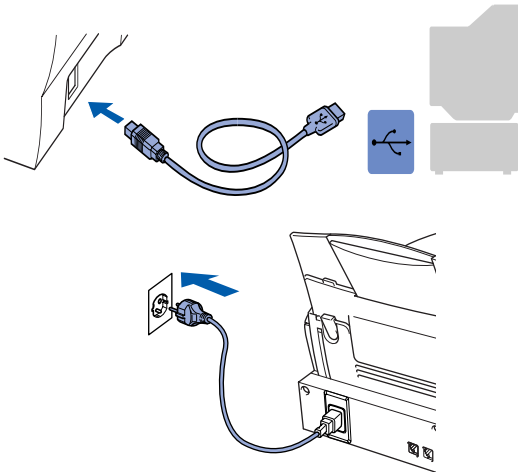
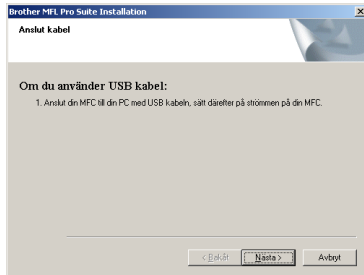

Installationsskärmen visas efter några sekunder.
Installationen av Brother-drivrutinen startar automatiskt. Följ anvisningarna på skärmen.

- 18 Om dialogrutorna **Ingen digital signatur hittades** visas klickar du på **Ja** för att installera drivrutinen.

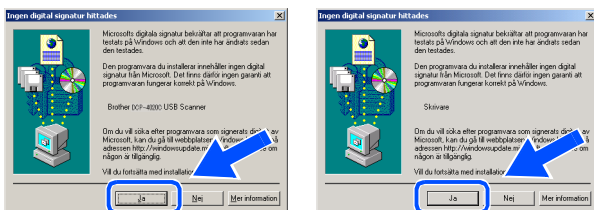

- 19 Filen README.WRI visas.
Ta del av felsökningsinformationen på filen innan du stänger den och fortsätter med installationen.

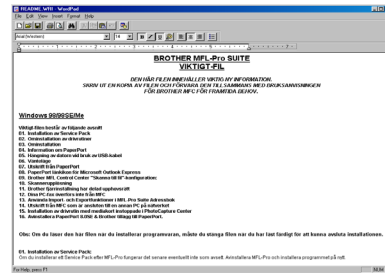

- 20 Klicka på **Slutför** för att starta om datorn.

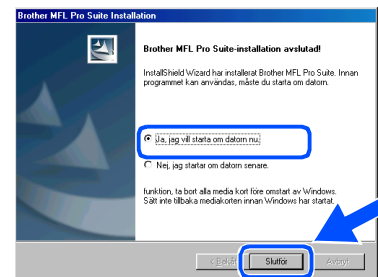

- 21 När datorn har startat om klickar du på **Ja** för att automatiskt starta Control Center varje gång Windows startar. Det finns en Control Center-ikon på aktivitetslistan.
Om du klickar på **Nej** kommer maskinens skannerknappar att avaktiveras.

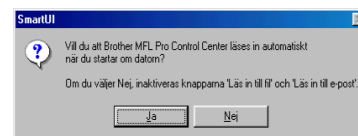

Även om du väljer **Nej** kan du starta Brother Control Center senare och använda knappen **Scan to**. Se avsnittet "Starta Brother Control Center automatiskt" i bruksanvisningens kapitel 10 på CD-skivan.

- OK! Brothers drivrutiner för skrivare och skanner har installerats. Installationen är klar.

Gå till sidan 19

 För användare av Windows® 98/98SE/Me/2000 Professional/XP

För användare av Windows® XP

Kom ihåg att följa anvisningarna i 1 till 16 på sidan 12 till 14.

- 17 Anslut USB-kabeln till din PC och därefter till maskinen.
Starta maskinen genom att ansluta nätkabeln när den här skärmen visas.

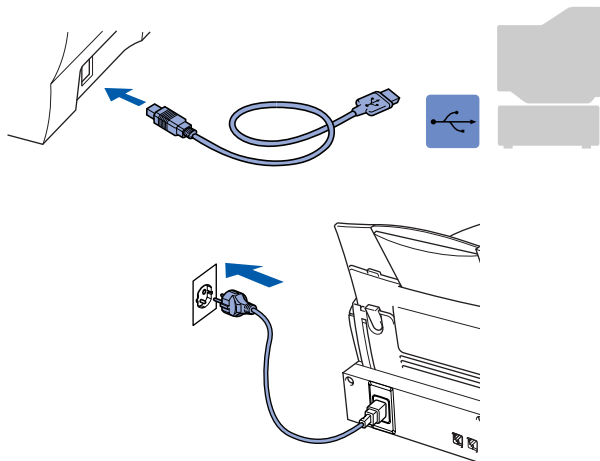
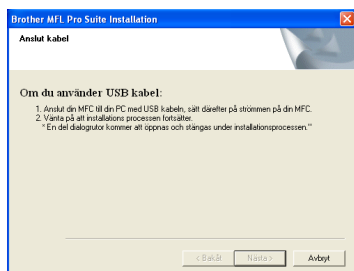

Installations-skärmen visas efter några sekunder.
Installationen av Brother-drivrutinen startar automatiskt. Följ anvisningarna på skärmen.

- 18 Filen README.WRI visas.
Ta del av felsökningsinformationen på filen innan du stänger den och fortsätter med installationen.

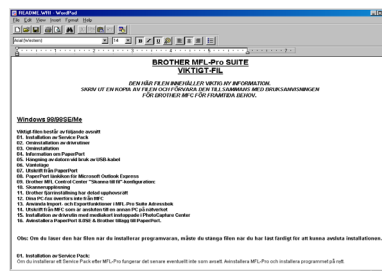

- 19 Klicka på **Slutför** för att starta om datorn.

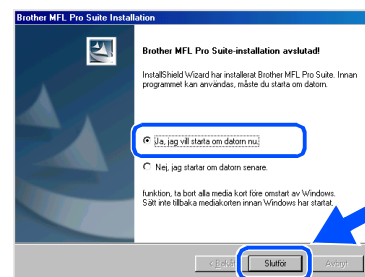

- OK!** Brothers drivrutiner för skrivare och skanner har installerats. Installationen är klar.

Gå till sidan 19 

Installera PhotoPrinter® 4-programvara som tillägg

- 1 Sätt in bifogad CD-skiva i CD-läsaren.



- 2 CD-skivans huvudmeny visas.
Klicka på **Installationsprogram**.



Om inget fönster öppnas efter att du har satt in CD-skivan i CD-läsaren går du till Windows® Explorer och kör **setup.exe**-programmet från Brother-skivans rotkatalog.

- 3 Klicka på **PhotoPrinter® 4** på menyn Optional Applications, och slutför installationen genom att följa anvisningarna på skärmen.



För användare av Mac[®] OS 8.6 - 9.2

Kontrollera att du har följt anvisningarna i steg 1, "Ställa in maskinen", på sidan 2-9.

- 1 Dra ut nätkabeln ur vägguttaget och eventuell gränssnittskabel ur din Macintosh[®].

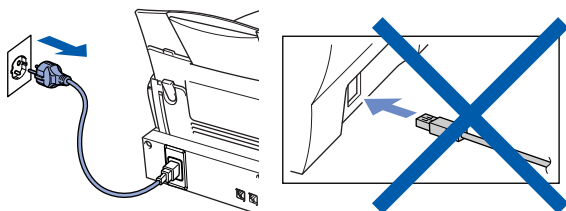

- 2 Starta din Macintosh[®].
- 3 Sätt in bifogad CD-skiva i CD-läsaren.



- 4 Dubbelklicka på ikonen **MFL-Pro Suite Driver Installer** för att installera skrivar- och skannerdrivrutinerna.

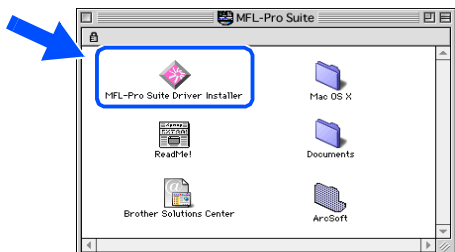

- 5 Starta om Macintosh[®] efter slutförd installation

- 6 Anslut USB-kabeln till Macintosh[®] och därefter till maskinen.

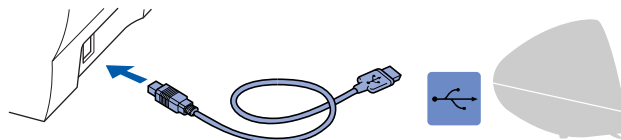

Anslut inte maskinen till en USB-port på ett tangentbord eller en icke-eldriven USB-hub.

- 7 Starta maskinen genom att ansluta nätsladden.

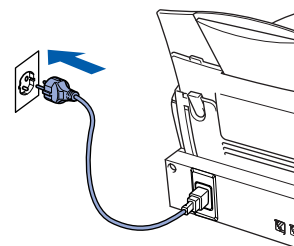

- 8 Gå till Apple[®]-menyn och öppna **Väljaren**.

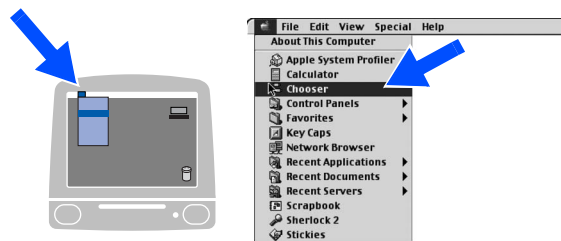

- 9 Klicka på den installerade **MFC Pro Color**-ikonen. Klicka på den skrivare du vill använda till höger i **Väljaren**. Stäng **Väljaren**.

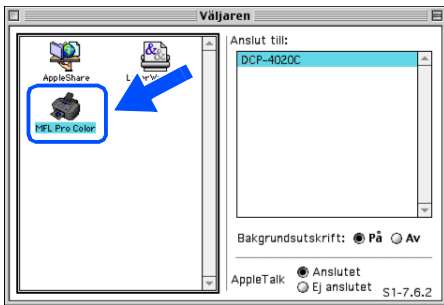

- OK! Brothers drivrutiner för skrivare och skanner har installerats. Installationen är klar.

Installera PhotoPrinter® 4-programvara som tillägg

- 1 Sätt in bifogad CD-skiva i CD-läsaren.



- 2 Dubbelklicka på mappen ArcSoft.

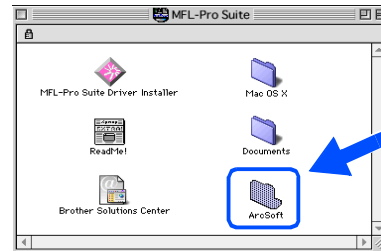

- 3 Dubbelklicka på aktuell språkmapp.

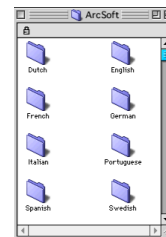

- 4 Dubbelklicka på ikonen **PhotoPrinter Installer** och slutför installationen genom att följa anvisningarna på skärmen.

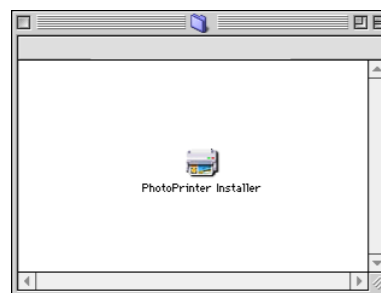

För användare av Mac[®] OS X 10.1 / 10.2.1 eller senare

Kontrollera att du har följt anvisningarna i steg 1, "Ställa in maskinen", på sidan 2-9.

- 1 Dra ut nätkabeln ur vägguttaget och eventuell gränssnittskabel ur din Macintosh[®].

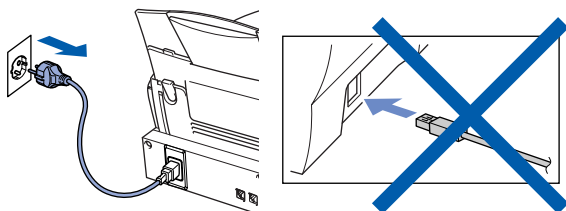

- 2 Starta din Macintosh[®].
- 3 Sätt in bifogad CD-skiva i CD-läsaren.



- 4 Dubbelklicka på mappen **Mac OS X** för att installera skrivar- och skannerdrivrutinen.



- 5 Dubbelklicka på **MFLPro_Color.pkg**-ikonen. Följ anvisningarna på skärmen.

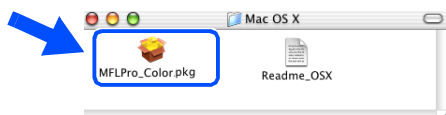

- 6 Anslut USB-kabeln till Macintosh[®] och därefter till maskinen.

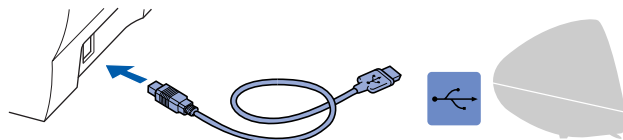

Anslut inte maskinen till en USB-port på ett tangentbord eller en icke-eldriven USB-hub.

- 7 Starta maskinen genom att ansluta nätsladden.

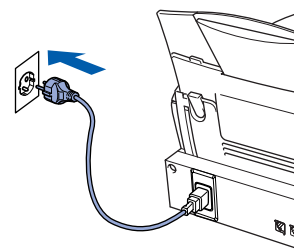

- 8 Klicka på **Macintosh HD**-ikonen.

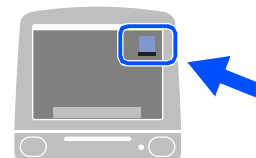

- 9 Öppna mappen **Applications**. Öppna mappen **Utilities**.

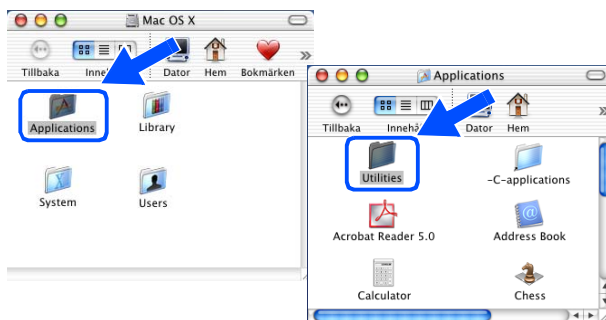

- 10 Klicka på ikonen the **Print Center**.

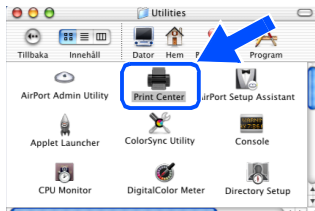

- 11 Klicka på **Lägg till skrivare....**

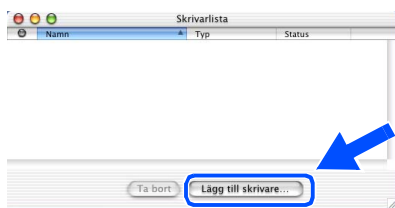

- 12 Välj **USB**.

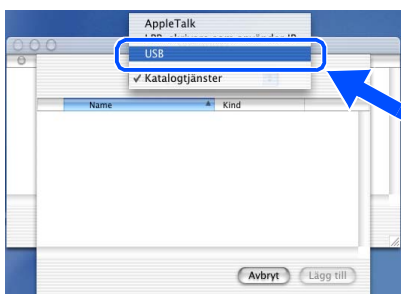

- 13 Välj **DCP-4C20C** och klicka på knappen **Lägg till**.

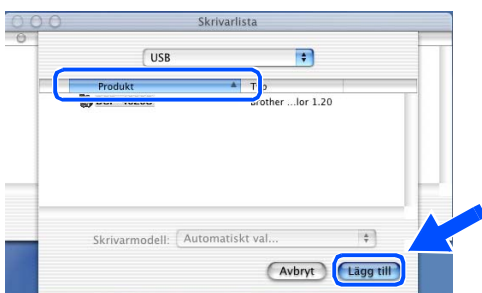

- 14 Välj **Avsluta Utskriftskontroll** på menyn.



- OK!** Brothers drivrutiner för skrivare och skanner har installerats. Installationen är klar.

Installera PhotoPrinter® 4-programvara som tillägg

- 1 Sätt in bifogad CD-skiva i CD-läsaren.



- 2 Dubbelklicka på mappen **ArcSoft**.

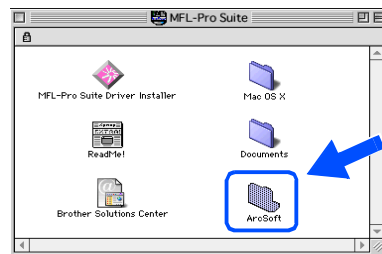

- 3 Dubbelklicka på aktuell språkmapp.

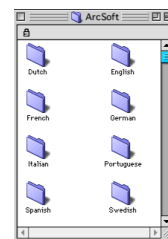

- 4 Dubbelklicka på ikonen **PhotoPrinter Installer** och slutför installationen genom att följa anvisningarna på skärmen.



Varumärken

Brother-logotypen är ett inregistrerat varumärke som tillhör Brother Industries, Ltd.

Brother är ett inregistrerat varumärke som tillhör Brother Industries, Ltd.

PhotoCapture Center är ett inregistrerat varumärke som tillhör Brother International Corporation.

© Copyright 2003 Brother Industries, Ltd. Alla rättigheter förbehållna.

Windows och Microsoft är inregistrerade varumärken som tillhör Microsoft i USA och andra länder.

Macintosh är ett inregistrerat varumärke som tillhör Apple Computer, Inc.

PaperPort och TextBridge är inregistrerade varumärken som tillhör ScanSoft, Inc.

PhotoPrinter är ett inregistrerat varumärke som tillhör ArcSoft.

Smart Media är ett varumärke som tillhör Toshiba Corporation.

Compact Flash är ett varumärke som tillhör SunDisk Corporation.

Memory Stick är ett varumärke som tillhör Sony Corporation.

Varje företag vars programvara omnämns i den här bruksanvisningen har tecknat licensavtal avseende de upphovsrättsskyddade programmen i fråga.

Alla övriga märken och produktnamn som omnämns i den här bruksanvisningen är inregistrerade varumärken som tillhör respektive företag.

Sammanställningar och publikation

Den här bruksanvisningen har under överinseende av Brother Industries Ltd. sammanställts och publicerats med uppdaterade produktbeskrivningar och specifikationer.

Innehållet i den här bruksanvisningen och specifikationerna för den här produkten kan komma att ändras utan förvarning.

Brother förbehåller sig rätten att utan förvarning göra ändringar i specifikationer och materialet häri, och ansvarar inte för eventuella skador (inklusive följskador) som orsakas av tillförlitelse på det presenterade materialet, inklusive men inte begränsat till, skrivfel eller andra misstag.

Den här produkten är utformad för bruk i affärsmiljö.

At your side.
brother®