

At your side.
brother®

Gebruikershandleiding

MFC-4820C



CE

At your side.
brother®

DEZE APPARATUUR IS ONTWERPEN VOOR GEBRUIK MET EEN DUBBELDRAADS ANALOOG PSTN-SNOER, VOORZIEN VAN EEN PASSENDE CONNECTOR.

INFORMATIE OVER GOEDKEURING

Brother wijst erop dat dit product mogelijk niet goed functioneert in een ander land dan dat waarin het oorspronkelijk werd aangekocht, en biedt geen garantie indien dit product wordt gebruikt op openbare telecommunicatielijnen in een ander land.

Samenstelling en publicatie

Deze handleiding is samengesteld en gepubliceerd onder supervisie van Brother Industries, Ltd. De nieuwste productgegevens en specificaties zijn in deze handleiding verwerkt.

De inhoud van deze handleiding en de specificaties van het product kunnen zonder voorafgaande kennisgeving worden gewijzigd.

Brother behoudt zich het recht voor om de specificaties en de inhoud van deze handleiding zonder voorafgaande kennisgeving te wijzigen. Brother is niet verantwoordelijk voor enige schade, met inbegrip van gevolgschade, voortvloeiend uit het gebruik van deze handleiding of de daarin beschreven producten, inclusief maar niet beperkt tot zetfouten en andere fouten in deze publicatie.



EC Declaration of Conformity under the R & TTE Directive

Manufacturer

Brother Industries, Ltd.
15-1, Naeshiro-cho, Mizuho-ku,
Nagoya 467-8561, Japan

Plant

Brother Industries (Johor) Sdn. Bhd., PT Factory
PTD57028, Jalan Lambak,
Taman Johor,
Johor Bahru, Malaysia

Herewith declare that:

Products description: Facsimile Machine

Type : Group 3
Model Name : MFC-4820C

is in conformity with provisions of the R & TTE Directive (1999/5/EC) and we declare compliance with the following standards :

Safety : EN60950:2000

EMC : EN55022:1998 Class B
EN55024:1998
EN61000-3-2:1995 + A1:1998 + A2:1998
EN61000-3-3:1995

Year in which CE marking was First affixed : 2003

Issued by : Brother Industries, Ltd.

Date : 17th December 2002

Place : Nagoya, Japan

Signature :



Takashi Maeda

Manager

Quality Audit Group

Quality Management Dept.

Information & Document Company



EC Conformiteitsverklaring onder de richtlijn R & TTE

Producent

Brother Industries, Ltd.
15-1, Naeshiro-cho, Mizuho-ku,
Nagoya 467-8561, Japan

Fabriek

Brother Industries (Johor) Sdn. Bhd., PT Factory
PTD57028, Jalan Lambak,
Taman Johor,
Johor Bahru, Maleisië

Verklaren hierbij dat:

Omschrijving van product:	Faxmachine
Type:	Groep 3
Modelnaam:	MFC-4820C

Voldoet aan de bepalingen in richtlijn R & TTE (1999/5/EC) en wij verklaren te voldoen aan de volgende normen:

Veiligheid:	EN60950:2000
EMC:	EN55022:1998 Klasse B
	EN55024:1998
	EN61000-3-2:1995 + A1:1998 + A2:1998
	EN61000-3-3:1995

Jaar waarin CE-certificatie voor het eerst was toegekend: 2003







Uitgegeven door:	Brother Industries, Ltd.
Datum:	17 december 2002
Plaats:	Nagoya, Japan

Veiligheidsmaatregelen

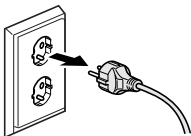
Veilig gebruik van de MFC

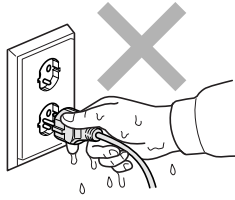
Bewaar deze instructies zodat u ze later nog kunt naslaan.

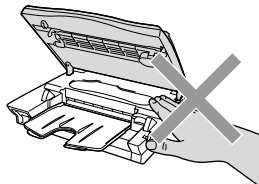
WAARSCHUWING

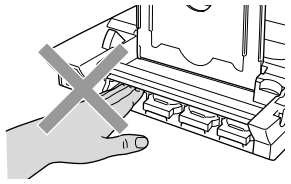
	<p>Binnen in de MFC bevinden zich elektroden waar hoge spanning op staat. Zorg dat u de MFC hebt uitgezet en de stekker uit het stopcontact hebt gehaald alvorens deze te reinigen of vastgelopen papier te verwijderen.</p> 		<p>Hanteer de stekker nooit met natte handen. U kunt dan namelijk een elektrische schok krijgen.</p> 
	<p>Om letsel te voorkomen, is het zaak dat u uw handen niet op de rand van de MFC onder het scannerdeksel plaatst.</p> 		<p>Om letsel te voorkomen, is het zaak dat u uw vingers niet in het in de afbeelding aangegeven gedeelte steekt.</p> 

WAARSCHUWING

- Ga bij het installeren of wijzigen van telefoonlijnen voorzichtig te werk. Raak niet-geïsoleerde telefoondraden of aansluitingen nooit aan, tenzij de telefoonlijn bij het wandcontact is afgesloten. Telefoonbedraging nooit tijdens onweer installeren. Een telefooningang nooit op een natte plaats installeren.
- Installeer apparatuur met een netsnoer altijd nabij een makkelijk toegankelijk stopcontact.
- Als u een gaslek wilt rapporteren, gebruik dan nooit een telefoon in de buurt van dat gaslek.

Voorzichtig

- Bliksem en spanningspieken kunnen dit product beschadigen! Wij raden u aan om op de elektrische voeding en op de telefoonlijn een apparaat dat beschermt tegen spanningspieken te gebruiken, of om de elektrische voeding en de telefoonlijn tijdens onweer uit te schakelen.
- Gebruik dit product niet in de buurt van apparaten die water gebruiken, in een natte kelder of in de buurt van een zwembad.
- Het gebruik van telefoons (m.u.v. draadloze telefoons) tijdens onweer vermijden. Bliksem kan elektrische schokken veroorzaken.

Een geschikte plaats kiezen

Zet de MFC op een plat, stabiel oppervlak, bijvoorbeeld een bureau. Kies een trillingsvrije plaats. Plaats de MFC in de buurt van een telefoonaansluiting en een standaard geaard stopcontact. Kies een plaats waar de temperatuur tussen de 10° C en 35° C blijft.

! Voorzichtig

- Zet de MFC niet op een plaats waar veel mensen heen en weer lopen.
- Plaats het apparaat niet in de buurt van verwarmingstoestellen, radiatoren, airconditioners, water, chemicaliën of koelkasten.
- Zorg dat de MFC niet wordt blootgesteld aan direct zonlicht, overmatige warmte, vocht of stof.
- Sluit de MFC niet aan op een stopcontact dat is voorzien van een wandschakelaar of een automatische timer.
- Bij een stroomonderbreking kunnen de gegevens in het geheugen van de MFC verloren gaan.
- Sluit de MFC niet aan op een stopcontact dat op dezelfde stroomkring zit als grote apparaten of andere apparatuur die de stroomtoevoer kan verstoren.
- Vermijd bronnen die storingen kunnen veroorzaken, zoals luidsprekers of de basisstations van draadloze telefoons.

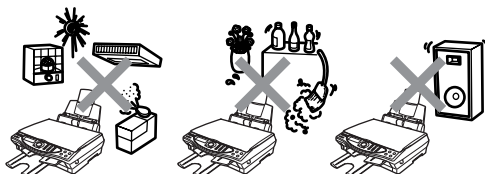

Beknopt overzicht

Zwart-witte faxen verzenden

Automatisch verzenden

Een fax verzenden

- 1 Leg het origineel met de bedrukte zijde naar beneden op de glasplaat.
- 2 Toets het gewenste faxnummer in. U kunt hiervoor de kiestoetsen of de snelkiestoetsen gebruiken, of u kunt het nummer zoeken.
- 3 Druk op **Fax Start**.
De MFC begint de eerste pagina te scannen.

VOLGENDE PAGINA?
1. JA 2. NEE (KIES)

- 4 Druk op **2** om te kiezen.
- 5 Druk op **Stop/Exit** om te annuleren.

Meerdere pagina's verzenden

- 1 Leg het origineel met de bedrukte zijde naar beneden op de glasplaat.
- 2 Toets het gewenste faxnummer in. U kunt hiervoor de kiestoetsen of de snelkiestoetsen gebruiken, of u kunt het nummer zoeken.
- 3 Druk op **Fax Start**.
De MFC begint de eerste pagina te scannen.

VOLGENDE PAGINA?
1. JA 2. NEE (KIES)

- 4 Druk op **1**.

- 5 Leg de volgende pagina op de glasplaat.
Druk op **Menu/Set**.
De MFC begint te scannen. (Herhaal stap 4 en 5 voor elke volgende pagina.)
- 6 Druk op **2** om te kiezen.
- 7 Druk op **Stop/Exit** om te annuleren.

Direct verzenden

U kunt faxen direct verzenden.

- 1 Leg het origineel met de bedrukte zijde naar beneden op de glasplaat.
- 2 Druk op **Menu/Set, 2, 2, 5**.
- 3 Druk op  om **AAN** te selecteren en druk vervolgens op **Menu/Set**.
—OF—

Als de instelling alleen geldt voor de volgende fax, drukt u op  om **ALLEEN DEZE FAX** te selecteren, waarna u op **Menu/Set** drukt.

- 4 Druk voor alleen deze fax op  om **AAN** te selecteren en druk vervolgens op **Menu/Set**.
- 5 Druk op **1** om verdere instellingen te selecteren.
—OF—
Druk op **2** om de fax te verzenden.
- 6 Toets het faxnummer in.
- 7 Druk op **Fax Start**.

Faxen ontvangen

Ontvangststand selecteren

- 1 Druk op **Menu/Set**, **2**, **1**, **1**.
- 2 Druk op  om ALLEEN FAX, FAX/TEL of HANDMATIG te selecteren en druk vervolgens **Menu/Set**. Als u FAX/TEL selecteert, dient u de belvertraging en de F/T-beltijd in te stellen. (Raadpleeg *De belvertraging instellen* op pagina 5-3 en *De F/T-beltijd instellen (alleen in de stand FAX/TEL)* op pagina 5-5.)
- 3 Druk op **Stop/Exit**.

Snelkiesnummers opslaan

- 1 Druk op **Menu/Set**, **2**, **3**, **1**.
- 2 Toets een tweecijferig snelkiesnummer in en druk op **Menu/Set**.
- 3 Toets een faxnummer of telefoonnummer in (maximaal 20 tekens) en druk vervolgens op **Menu/Set**.
- 4 Toets een naam in (of laat deze ingang leeg) en druk op **Menu/Set**.
- 5 Druk op **Stop/Exit**.

Nummers kiezen

Snelkiezen

- 1 Leg het origineel met de bedrukte zijde naar

beneden op de glasplaat.

- 2 Druk op **Search/Speed Dial** en op **#** en toets vervolgens het tweecijferige snelkiesnummer in.

- 3 Druk op **Fax Start**.

Search/Speed Dial

- 1 Leg het origineel met de bedrukte zijde naar beneden op de glasplaat.
- 2 Druk op **Search/Speed Dial** en voer met de kiestoetsen de eerste letter in van de naam die u zoekt.
- 3 Druk op  om in het geheugen te zoeken.
- 4 Druk op **Fax Start** wanneer de gewenste naam op het LCD-scherf wordt weergegeven.

Kopiëren

Kopiëren

- 1 Leg het origineel met de bedrukte zijde naar beneden op de glasplaat.
- 2 Voer met de kiestoetsen in hoeveel kopieën u wilt.
- 3 Druk op **Mono Copy** of **Colour Copy**.

Inhoudsopgave

1

Inleiding	1-1
Gebruik van deze handleiding	1-1
Informatie opzoeken	1-1
In deze handleiding gebruikte symbolen	1-1
Naam en functie van onderdelen van de MFC	1-2
MFC-4820C Overzicht van bedieningspaneel	1-6
Omtrent faxmachines	1-8
Faxtonen en aansluitbevestiging	1-8
ECM-modus (foutcorrectie)	1-9
De MFC aansluiten	1-10
Een extern toestel aansluiten	1-10
Een extern antwoordapparaat (ANTW.APP.) aansluiten	1-11
Aansluiting op meerdere lijnen (PBX).....	1-14
Speciale functies op uw telefoonlijn.....	1-15

2

Papier	2-1
Omtrent papier.....	2-1
Omgaan met speciaal papier.....	2-1
Bedrukbaar gedeelte	2-5
Papier en enveloppen plaatsen	2-6

3

Programmeren op het scherm	3-1
Gebruikersvriendelijk programmeren	3-1
Tabel met overzicht van functies	3-1
Opslag in geheugen	3-1
Navigatietoets	3-2

4

Eerste instellingen	4-1
Aan de slag.....	4-1
De papiersoort instellen	4-1
De datum en tijd instellen	4-2
De stations-ID instellen.....	4-3
Het volume van de bel instellen.....	4-6
Het volume van de waarschuwingstoon	4-6
Het volume van de luidspreker instellen	4-7
PBX en DOORVERBINDEN.....	4-8
Zomer-/wintertijd instellen.....	4-9
Het contrast van het LCD-scherm instellen	4-10
Stroom besparen	4-11
De taal voor de meldingen op het LCD-scherm instellen	4-11

De ontvangststand instellen	5-1
Basishandelingen bij het ontvangen	5-1
De ontvangststand kiezen	5-1
De belvertraging instellen	5-3
Toll Saver (bespaarstand voor telefoonkosten)	
instellen	5-4
De F/T-beltijd instellen (alleen in de stand FAX/TEL)	5-5
Uitgaand bericht voor FAX/TEL instellen	5-5
Fax Waarnemen	5-6
Een verkleinde afdruk van een inkomend document	
maken (automatische verkleining)	5-7
Een fax ontvangen aan het einde van een gesprek ...	5-7
Geavanceerde ontvangstopties	5-8
Werken met een tweede toestel	5-8
Alleen voor de stand FAX/TEL	5-8
Een draadloze externe telefoon gebruiken	5-9
De codes voor afstandsbediening wijzigen	5-9
Een fax uit het geheugen afdrukken	5-10
Pollen	5-10
Ontvang Pollen instellen (standaard)	5-11
Ontvang Pollen met beveiligingscode instellen	5-11
Uitgesteld Ontvang Pollen instellen	5-12
Opeenvolgend Pollen	5-13
Een taak annuleren	5-13

Het verzenden instellen	6-1
Nummers kiezen	6-1
Handmatig kiezen	6-1
Snelkiezen	6-1
Zoeken	6-2
Lange nummers kiezen	6-2
Faxen	6-3
Automatisch verzenden	6-3
De melding Geheugen vol	6-4
Handmatig verzenden	6-4
Een fax verzenden aan het einde van een gesprek ...	6-5
Basishandelingen bij het verzenden	6-6
Faxen met meerdere instellingen verzenden	6-6
Contrast	6-7
Faxresolutie	6-8
Een fax in kleur verzenden	6-9
Faxnummers automatisch of met de hand opnieuw	
kiezen	6-9
Tweevoudige werking (niet beschikbaar voor	
kleurenfaxen)	6-10

Direct verzenden	6-11
De status van taken controleren	6-12
Een taak annuleren tijdens het scannen, kiezen en verzenden van het origineel	6-12
Een taak in de wachtrij annuleren	6-12
Geavanceerde verzendopties.....	6-13
Groepsverzenden (niet beschikbaar voor kleurenfaxen).....	6-13
Internationale modus	6-15
Uitgestelde verzendingen (niet beschikbaar voor kleurenfaxen).....	6-16
Verzend Pollen instellen (Niet beschikbaar voor kleurenfaxen).....	6-17
Verzend Pollen instellen (standaard).....	6-18
Verzend Pollen met beveiligingscode instellen	6-19
Beveiligd Geheugen	6-20
Beveiligd Geheugen gebruiken	6-21
Verzamelen (van uitgestelde batch-transmissies) (Niet beschikbaar voor kleurenfaxen).....	6-23

7

Nummers die automatisch worden gekozen en kies-

opties	7-1
Nummers opslaan om snel te kiezen	7-1
Snelkiesnummers opslaan	7-1
Snelkiesnummers wijzigen	7-2
Nummergroepen voor het groepsverzenden instellen	7-3
Kiesopties	7-5
Toegangscodes en creditcardnummers	7-5
Pauze	7-6
Faxnummer opnieuw kiezen.....	7-6
Werking als telefoon (gesprekken)	7-7
Nummers kiezen.....	7-7
Handmatig kiezen.....	7-7
Snelkiezen	7-7
Zoeken.....	7-8
Telefoongesprekken voeren	7-8
De telefoon aannemen via de luidspreker	7-9
Wachtstand.....	7-9

8

Opties voor afstandsbediening	8-1
Fax Opslaan instellen	8-1
Reserveafdruk	8-1
Fax Doorzenden	8-2

Een nummer programmeren waarnaar faxberichten worden doorgestuurd.....	8-2
De toegangscode instellen	8-3
Opvragen vanaf een ander toestel	8-4
De toegangscode gebruiken.....	8-4
Opdrachten voor afstandsbediening.....	8-5
Faxberichten opvragen.....	8-7
Het nummer wijzigen waarnaar faxberichten worden doorgestuurd	8-7

9

ANT (Antwoordapparaat)	9-1
ANT, stand.....	9-1
ANT instellen	9-1
Een uitgaand bericht voor ANT opnemen.....	9-2
ANT activeren.....	9-4
Berichtenindicator	9-4
Voicemail afspelen.....	9-5
Een faxbericht afdrukken.....	9-5
Berichten wissen.....	9-6
Maximale lengte van voicemail instellen.....	9-7
Luidspreker voor voicemail (IGB MON.).....	9-7
Uitgaand bericht voor FAX/TEL opnemen (BEANTW. BERICHT).....	9-8

10

Rapporten afdrukken	10-1
Instellingen en activiteiten.....	10-1
Het verzendrapport aanpassen	10-1
Het interval voor het journaal instellen.....	10-2
Rapporten afdrukken	10-3

11

Kopiëren	11-1
De MFC als een copier gebruiken	11-1
Een enkele of meerdere kopieën.....	11-2
De melding Geheugen vol	11-3
Gebruik van de toets Copy Options (tijdelijke instellingen).....	11-4
De standaardinstellingen voor het kopiëren wijzigen....	11-12
Kopieerkwaliteit.....	11-13
Helderheid	11-13
Contrast	11-13
Kleur afstellen.....	11-14
Wettelijke beperkingen	11-15

Walk-Up PhotoCapture Center™	12-1
Inleiding	12-1
Algemene procedure	12-2
Aan de slag.....	12-3
De index afdrukken (miniaturbeelden).....	12-6
Afbeeldingen afdrukken	12-7
De instellingen voor het afdrukken van beelden wijzigen	12-8
Menuopties	12-9
DPOF afdrukken.....	12-14
De standaardinstellingen wijzigen	12-16
Afdrukkwaliteit	12-17
Afdrukformaat	12-17
Helderheid	12-17
Contrast.....	12-18
Kleurverbetering	12-18
Uitleg bij de foutmeldingen	12-20
PhotoCapture Center™ op uw pc gebruiken	12-21
PhotoCapture Center™ gebruiken voor het scannen van originelen	12-21

De MFC als een printer gebruiken	13-1
De Brother MFC-4820C printerdriver gebruiken.....	13-1
Functies	13-1
De juiste papiersoort kiezen	13-2
Uw document afdrukken.....	13-2
Gelijktijdig afdrukken en faxen.....	13-3
Gegevens in het geheugen wissen	13-3
De afdrukkwaliteit controleren	13-3

Instellingen van de printerdriver	14-1
Instellingen van de printerdriver	14-1
De instellingen in de printerdriver openen	14-1
Het tabblad Normaal.....	14-2
Media type	14-3
Kwaliteit	14-4
Printkop heen en weer.....	14-5
Papierformaat	14-6
Pagina Layout.....	14-7
Afdrukstand	14-7
Aantal	14-8
Nabij rand print	14-8
Het tabblad Geavanceerd.....	14-9
Kleur	14-10

Scaling.....	14-15
Opties apparaat	14-18
Het tabblad Ondersteuning.....	14-21

15

Scannen bij gebruik van Windows®	15-1
Een document scannen (Voor Windows® 98/98SE/Me en 2000 Professional).....	15-2
TWAIN-compatibel.....	15-2
Toegang krijgen tot de scanner	15-3
Een document naar de pc scannen	15-4
Instellingen in het scannervenster	15-7
Een document scannen (alleen voor Windows® XP).....	15-11
WIA-compatibel	15-11
Toegang krijgen tot de scanner	15-11
De scantoeets gebruiken.....	15-16
Naar e-mail scannen.....	15-17
Een beeld scannen	15-17
Naar OCR scannen	15-18
Naar een bestand scannen.....	15-18
Naar een kaart scannen	15-19
ScanSoft® PaperPort® en TextBridge® OCR gebruiken	15-21
Items bekijken.....	15-22
Uw items in mappen rangschikken.....	15-23
Koppelingen naar andere toepassingen	15-23
ScanSoft® TextBridge® OCR gebruiken om tekst in een beeld om te zetten in tekst die u kunt bewerken.....	15-24
Items uit andere toepassingen importeren	15-24
Items in andere bestandsformaten exporteren	15-25

16

Brother Control Center voor Windows® 98/98SE/Me/2000 Professional gebruiken	16-1
Brother MFL-Pro Control Center.....	16-1
Brother Control Center automatisch laden	16-2
Het automatisch laden uitschakelen	16-2
Functies van het Brother Control Center	16-3
Automatisch configureren	16-3
Werken met de toets Scan to	16-4
Naar een bestand scannen.....	16-5
Het configuratiescherm voor het scannen naar bestand.....	16-5
Scannerinstelling	16-5
Map van bestemming	16-6
Naar e-mail scannen.....	16-7

Het configuratiescherm voor het scannen naar e-mail.....	16-7
Scannerinstelling	16-8
E-mailapplicatie	16-8
Verzenden naar-opties	16-9
Naar OCR scannen (tekstverwerker)	16-10
Het configuratiescherm voor het scannen naar OCR	16-10
Scannerinstelling	16-11
Tekstverwerker	16-11
Een beeld scannen	16-13
Het configuratiescherm voor het scannen naar beeld.....	16-13
Scannerinstelling	16-13
Toepassing van bestemming.....	16-14

Het Brother SmartUI Control Center voor Windows®

gebruiken	17-1
Brother SmartUI Control Center	17-1
Brother Control Center automatisch laden	17-2
Het automatisch laden uitschakelen.....	17-3
Functies van het Brother Control Center	17-4
Automatisch configureren.....	17-5
Apparatuursectie: de configuratie van de toets Scan to wijzigen.....	17-6
Scan To E-mail	17-7
Scan To File	17-8
Scan To Image	17-9
Scan To OCR	17-11
Softwaresectie	17-13
Scannen	17-14
Kopiëren	17-14
Faxen.....	17-15
Aangepast	17-15
Scannen naar bestand	17-16
Scannen naar e-mail	17-18
Bestandsbijlagen	17-20
Scannerinstelling	17-21
Scannen naar OCR (Tekstverwerker)	17-22
Scannen naar applicatie (bijvoorbeeld: Microsoft Paint)	17-24
Kopiëren	17-26
Faxinstellingen (PC Fax met gebruikmaking van de faxdriver van Brother)	17-28

Faxinstellingen.....	17-29
Aangepast: door de gebruiker programmeerbare knoppen	17-31
Een programmeerbare knop instellen.....	17-32

18

MFC Remote Setup gebruiken	18-1
MFC Remote Setup	18-1

19

PC-FAX gebruiken	19-1
Faxen via de pc	19-1
Gebruikersinformatie instellen	19-2
Het verzenden instellen	19-3
Buitenlijn toegang	19-3
Kop opnemen	19-3
Adresboek bestand.....	19-3
Gebruikersinterface	19-4
Snelkiezen instellen	19-5
Het adresboek	19-6
Iemand in het adresboek opnemen	19-7
Nummergroepen voor het groepsverzenden instellen	19-8
Gegevens van groepsleden bewerken	19-9
Een naam of een groep verwijderen.....	19-9
Het adresboek exporteren	19-9
In het adresboek importeren.....	19-11
Een voorblad instellen	19-12
U kunt in elk vak gegevens invoeren.	19-13
Bestand verzenden als PC-Fax met faxstijl.....	19-14
Bestand verzenden als PC-Fax met e-mailstijl	19-15

20

PhotoCapture Center™ op uw pc gebruiken	20-1
Inleiding	20-1
ArcSoft® PhotoPrinter® 4 gebruiken	20-3
Overzicht van de algemene stappen	20-3

21

De MFC met een Macintosh® gebruiken	21-1
Instellen van een Apple® Macintosh® G3, G4 of iMac™ of iBook™ met USB en Mac OS 8.6-9.2 of Mac OS X 10.1/10.2.1 recenter.....	21-1
De printerdriver van Brother met uw Apple® Macintosh® (OS 8.6-9.2) gebruiken	21-2
De printerdriver van Brother met uw Apple® Macintosh® (OS X 10.1/10.2.1 of recenter) gebruiken.....	21-4
De opties voor het instellen van de pagina selecteren	21-4

Een document afdrukken.....	21-5
Afdrukopties selecteren	21-6
Een fax via uw Macintosh® verzenden	21-7
Uw adresboek instellen	21-9
De TWAIN-scannerdriver van Brother gebruiken met uw Macintosh® (voor Mac OS 8.6-9.2 en OS X 10.2.1 of recenter)	21-12
Toegang krijgen tot de scanner	21-12
Een beeld naar uw Macintosh® scannen.....	21-13
Een beeld snel scannen	21-14
Instellingen in het scannervenster	21-15
Het dialoogvenster Kleursynchronisatie	21-19
MFC Remote Setup (Mac OS 10.1/10.2.1 of recenter)	21-21
PhotoCapture Center™ op een Macintosh® gebruiken.....	21-23
ArcSoft® PhotoPrinter® 4 gebruiken	21-25
Overzicht van de algemene stappen	21-25

22

Belangrijke informatie	22-1
Belangrijke veiligheidsinstructies	22-1
Handelsmerken	22-3
BELANGRIJK - Voor uw eigen veiligheid	22-4

23

Problemen oplossen en routineonderhoud	23-1
Problemen oplossen	23-1
Foutmeldingen.....	23-1
Papier vastgelopen in de machine	23-4
Als u problemen met de MFC hebt.....	23-7
De afdrukkwaliteit verbeteren	23-11
De printkop reinigen	23-11
Afdrukkwaliteit controleren	23-11
Controleren hoeveel inkt er nog over is.....	23-15
De MFC inpakken en vervoeren.....	23-16
Routineonderhoud	23-19
De scanner reinigen	23-19
De inktcartridges vervangen.....	23-20
Wanneer u de machine wegdoet.....	23-23

V

Verklarende woordenlijst	V-1
---------------------------------------	------------

S

Specificaties	S-1
Omschrijving van product	S-1
Algemeen	S-1

Afdrukmedia.....	S-2
Kopiëren	S-2
Photo Capture Center	S-2
Fax	S-3
Scanner	S-4
Printer	S-4
Interface.....	S-4
Vereisten voor de computer.....	S-5
Verbruiksartikelen	S-5
Index	I-1
Opvragen vanaf een ander toestel - Overzicht	O-1

1 Inleiding

Gebruik van deze handleiding

Dank u voor de aanschaf van een multi-function center (MFC) van Brother. Deze MFC is eenvoudig te gebruiken, met een LCD-scherm waarop prompts verschijnen die u helpen bij het instellen en gebruiken van de diverse functies. Neemt u echter een paar minuten de tijd om deze handleiding te lezen, zodat u optimaal gebruik kunt maken van alle functies van de MFC.

Informatie opzoeken

De titels van alle hoofdstukken en subhoofdstukken staan in de inhoudsopgave. Informatie over specifieke kenmerken of functies kan worden opgezocht in de index achter in deze handleiding.

In deze handleiding gebruikte symbolen

In deze handleiding worden speciale symbolen gebruikt die u attenderen op belangrijke informatie, verwijzingen en waarschuwingen. Voor alle duidelijkheid zijn hier en daar speciale lettertypen gebruikt en LCD-schermen afgebeeld, zodat duidelijk wordt geïllustreerd op welke toetsen u moet drukken.

Vet Vet gedrukte tekst identificeert specifieke toetsen op het bedieningspaneel van de MFC.

Cursief Cursief gedrukte tekst legt de nadruk op een belangrijk punt of verwijst naar een verwant onderwerp.

Courier New Dit lettertype geeft de tekst in het LCD-scherm weer.

 Waarschuwingen vestigen uw aandacht op maatregelen die u moet treffen om te voorkomen dat u zich verwondt.

 Opmerkingen leggen uit hoe u op een bepaalde situatie moet reageren, of hoe de huidige bewerking met andere functies werkt.

 Dit symbool waarschuwt u voor niet-compatibele apparaten of voor bewerkingen die met de MFC niet kunnen worden uitgevoerd.

Naam en functie van onderdelen van de MFC

■ Vooraanzicht

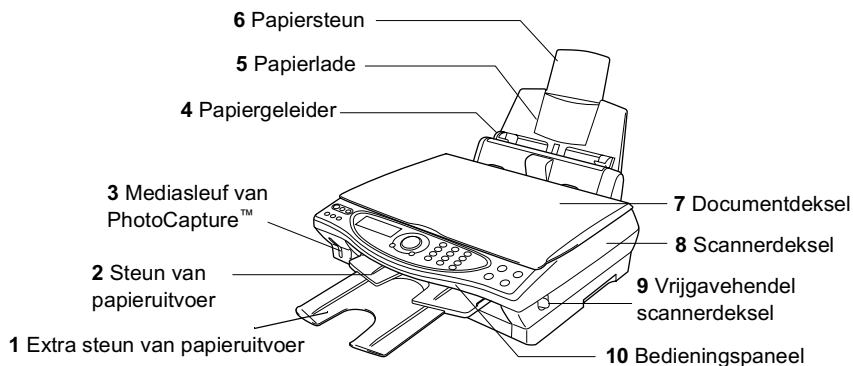

Nr.	Naam	Omschrijving
1	Extra steun van papieruitvoer	Schuif deze steun uit om te voorkomen dat de bedrukte vellen van de uitvoerlade vallen.
2	Steun voor papieruitvoer	Het bedrukte papier wordt op de uitvoerlade uitgeworpen.
3	Mediasleuf van PhotoCapture™	Plaats de mediakaart in de juiste sleuf voor het afdrukken van digitale foto.
4	Papiergeleider	Druk deze in en stel hem af op de breedte van het papier.
5	Papierlade	Hier plaatst u papier.
6	Papiersteun	Vouw de papiersteun uit.
7	Documentdeksel	Maak dit open om het origineel op de glasplaat te leggen.
8	Scannerdeksel	De klep kan worden opengemaakt om een inktcartridge te installeren of vastgelopen papier te verwijderen.
9	Vrijgavehendel scannerdeksel	Trek hieraan om het scannerdeksel te openen.
10	Het bedieningspaneel	Gebruik de toetsen en het scherm voor het beheren van de MFC.

■ Achteraanzicht

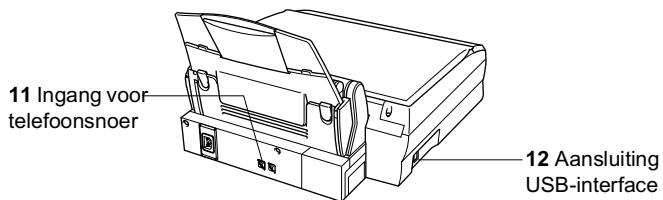

Nr.	Naam	Omschrijving
11	Ingang voor telefoonsnoer	Sluit het telefoonsoer op deze ingang aan.
12	Aansluiting USB-interface	Sluit de USB-kabel hier aan.

■ Aanzicht van de binnenkant (documentdeksel open)

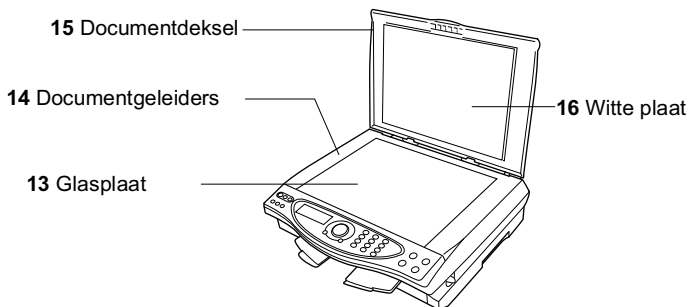

Nr.	Naam	Omschrijving
13	Glasplaat	Hier plaatst u het origineel dat u wilt scannen.
14	Documentgeleiders	Gebruik deze om het origineel midden op de glasplaat te leggen.
15	Documentdeksel	Maak dit open om het origineel op de glasplaat te leggen.
16	Witte plaat	Reinig deze voor een goede kopieer- en scankwaliteit.

■ Aanzicht van de binnenkant (scannerdeksel open)

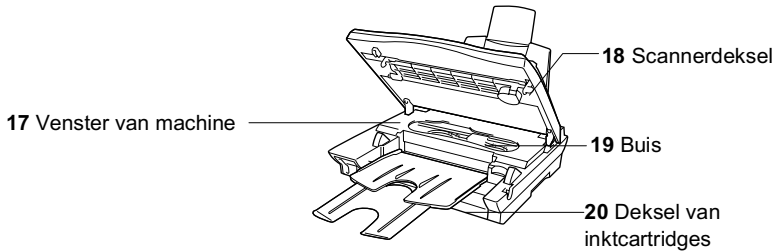

Nr.	Naam	Omschrijving
17	Venster van machine	Gebruik dit voor het verwijderen van kleine stukjes papier die zijn vastgelopen in de MFC zijn vastgelopen zonder aan het buisje te trekken.
18	Scannerdeksel	Maak dit open om inktcartridges te installeren of vastgelopen papier te verwijderen.
19	Buis	Deze buisjes voeren de inkt naar de printkoppen. Als u aan het buisje trekt, kan de MFC beschadigd worden.
20	Deksel van inktcartridges	Maak dit open om de inktcartridges te installeren.

MFC-4820C Overzicht van bedieningspaneel

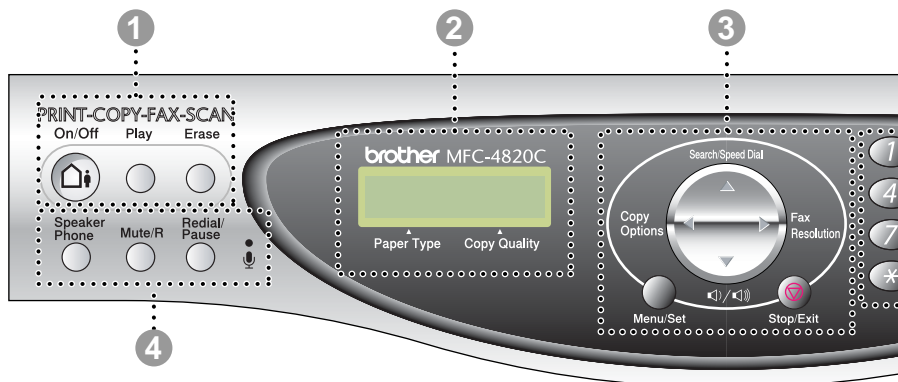

1 Toetsen van ANT

On/Off

Activeert het antwoordapparaat en knippert als u voicemail hebt ontvangen.

Play/Record

Voor het beluisteren van de voicemail die in het geheugen is opgeslagen. Hiermee kunt u tevens telefoongesprekken opnemen.

Erase

Hiermee kunt u voicemail, alle faxberichten of alle berichten wissen.

2 Liquid Crystal Display (LCD)

Op het LCD-scherm verschijnen prompts die u helpen bij het instellen en gebruiken van de diverse functies van de MFC.

3 Navigatietoets:



Copy Options

Copy Options

U kunt snel en gemakkelijk tijdelijke instellingen selecteren voor het kopiëren.

Photo Capture

Door het insteken van een mediakaart krijgt u toegang tot de modus PhotoCapture™ Center. Nadat u de kaart van de digitale camera hebt geplaatst, drukt u op **Copy Options** om uw digitale foto's in miniatuurformaat af te drukken of om de instelling voor rechtstreeks digitaal afdrucken tijdelijk te wijzigen.



Fax Resolution

Wanneer u een fax verzendt, kunt u de resolutie tijdelijk wijzigen.



Search/Speed Dial

Met deze toets kunt u nummers opzoeken die in het kiesgeheugen zijn opgeslagen. Hiermee kunt u tevens opgeslagen nummers kiezen door op de toets # te drukken en vervolgens met de kiestoetsen een tweecijferig nummer in te voeren.



Volume

Met deze toets kunt u ook het volume van de bel of de luidspreker afstellen.

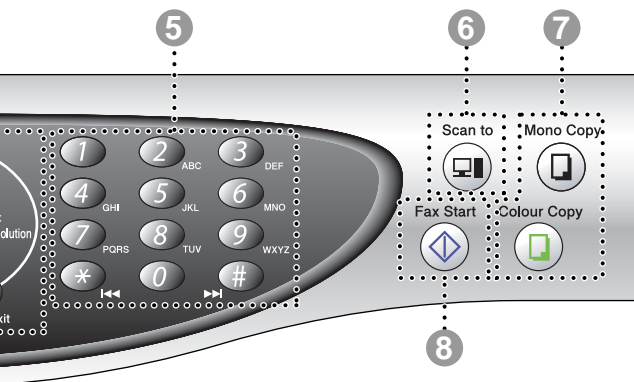

Menu/Set

Met deze toets krijgt u toegang tot de menu's en de programmeermodus, en kunt u instellingen in de MFC opslaan.



Druk op deze toets om vooruit of achteruit door de menuopties te bladeren.



Druk op deze toets om door de menu's en opties te bladeren.

Stop/Exit

Met een druk op deze toets wordt een faxtransmissie gestopt, een bewerking geannuleerd of de programmeermodus afgesloten.

4 Telefoon-toetsen:

Speaker Phone

Hiermee kunt u nummers kiezen en met iemand spreken zonder de hoorn van het externe toestel op te nemen.

Mute/R

Hiermee kunt u gesprekken in de wachtstand zetten. Deze toets wordt tevens gebruikt om toegang te krijgen tot een buitenlijn en/of om de telefoniste op te roepen of om een telefoontje over te zetten naar een ander toestel dat ook op de PBX is aangesloten.

Redial/Pause

Met een druk op deze toets wordt het laatst gekozen nummer opnieuw gekozen. Deze toets wordt tevens gebruikt voor het invoegen van een pauze in automatisch te kiezen nummers.

Microfoon

Deze pikt uw stemgeluid op wanneer u via de luidspreker met iemand spreekt.

5 Kiestoetsen

Met deze toetsen worden telefoon- en faxnummers gekozen. Deze toetsen worden tevens gebruikt om informatie in de MFC in te voeren.

6 Scantoets:

Scan to

Hiermee kunt u het volgende origineel scannen en de bestemming op uw computer selecteren (bijv. een tekstverwerker, grafische of e-mailtoepassing, een mediakaart of een map op uw computer).

7 Kopieertoetsen:

Mono Copy

Maakt een kopie in zwart-wit.

Colour Copy

Maakt een kopie in full colour.

8 Fax Start

Begint een bewerking, bijvoorbeeld het sturen van een fax.

Omtrent faxmachines

Als dit de eerste keer is dat u een MFC gaat gebruiken, zal alles op het eerste gezicht tamelijk mysterieus lijken. U zult echter al gauw wennen aan de faxtonen op uw telefoonlijn en binnen de kortste keren probleemloos faxen verzenden en ontvangen.

Faxtonen en aansluitbevestiging

Wanneer iemand u een fax stuurt, zendt hun faxmachine faxtonen naar uw MFC (de zgn. CNG-tonen). Dit zijn zachte, onderbroken piepjes die met een tussenpoos van vier seconden worden uitgezonden. U hoort deze tonen als u na het kiezen op **Fax Start** drukt. Ze houden tot ongeveer 60 seconden na het kiezen aan. Tijdens deze 60 seconden begint de verzendende machine de aansluitbevestiging met het ontvangende apparaat.

Telkens wanneer u automatisch een fax verzendt, worden er via de telefoonlijn faxtonen uitgezonden. Wanneer u deze tonen op uw telefoonlijn hoort, betekent dit dat er een fax binnenkomt.

Het ontvangende apparaat antwoordt met faxontvangsttonen: een luid tjirpend geluid. Een faxmachine die een fax ontvangt laat dit tjirpende geluid ongeveer 40 seconden lang horen, waarna op het LCD-scherm de melding **ONTVANGST** wordt weergegeven.

Als de MFC in de stand **ALLEEN FAX** staat, wordt elk telefoontje automatisch met de faxontvangsttonen beantwoord. Zelfs als de andere partij ophangt, blijft uw MFC gedurende ongeveer 40 seconden faxontvangsttonen uitzenden en blijft de melding **ONTVANGST** op het LCD-scherm staan. Druk op **Stop/Exit** om deze faxontvangst af te sluiten.

De aansluitbevestiging vindt plaats wanneer beide faxmachines tegelijkertijd het tjrpende geluid maken. Dit moet ten minste 2 tot 4 seconden duren, zodat de machines kunnen bepalen op welke wijze de fax wordt verzonden en ontvangen. De aansluiting kan pas worden bevestigd nadat het telefoontje is beantwoord, maar omdat de faxtonen slechts gedurende 60 seconden worden uitgezonden, is het zaak dat de ontvangende faxmachine het telefoontje zo snel mogelijk beantwoordt en de telefoon niet te lang overgaat.



Als er op uw faxlijn ook een extern antwoordapparaat is aangesloten, bepaalt dit apparaat na hoeveel keer overgaan een telefoontje wordt beantwoord.

Besteed bijzondere aandacht aan de instructies voor het aansluiten van een antwoordapparaat elders in dit hoofdstuk. (Raadpleeg *Een extern antwoordapparaat (ANTW.APP.) aansluiten* op pagina 1-11.)

ECM-modus (foutencorrectie)

In deze modus controleert de MFC de faxtransmissie om te zien of deze zonder storingen verloopt. ECM-transmissies zijn uitsluitend mogelijk als beide faxmachines over een ECM-functie beschikken. In dat geval worden faxberichten tijdens het verzenden en ontvangen continu gecontroleerd en ingeval van ruis op de lijn gecorrigeerd. Deze functie werkt alleen als de MFC is voorzien van voldoende geheugen.

De MFC aansluiten

Een extern toestel aansluiten

Deze MFC heeft weliswaar geen hoorn, maar u kunt een apart toestel (of een antwoordapparaat) op dezelfde lijn aansluiten.

Een apart telefoontoestel moet zoals hieronder aangegeven op de machine worden aangesloten.

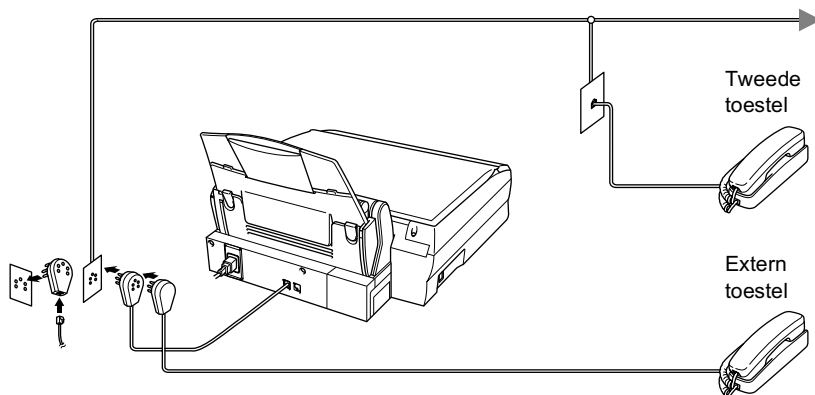

Wanneer een tweede toestel (of antwoordapparaat) in gebruik is, wordt op het LCD-scherm de melding **TELEFOON** weergegeven. Druk op **Speaker Phone** om het gesprek van het externe toestel over te zetten naar de MFC.

Een extern antwoordapparaat (ANTW.APP.) aansluiten

Volgorde van aansluiting

U wilt misschien een antwoordapparaat aansluiten. Als u echter een **extern** antwoordapparaat aansluit op dezelfde lijn als de MFC, worden alle gesprekken beantwoord door het antwoordapparaat, en "luistert" de MFC naar faxtonen. Als er faxtonen klinken, neemt de MFC het gesprek over en wordt de fax ontvangen. Als er geen faxtonen klinken, laat de MFC het gesprek over aan het antwoordapparaat en kan er op normale wijze een bericht worden ingesproken.

Het antwoordapparaat moet elk gesprek binnen vier keer bellen beantwoorden (u wordt echter aangeraden om het apparaat in te stellen op twee keer bellen). De MFC kan de faxtonen pas opvangen als het antwoordapparaat het gesprek heeft beantwoord, en met vier keer bellen blijven er slechts 8 tot 10 seconden over voor de aansluitbevestiging. Volg de procedure voor het opnemen van een uitgaand bericht in deze handleiding nauwkeurig. Het wordt afgeraden om op uw externe antwoordapparaat de instelling voor "toll-saver" (bespaarstand voor telefoonkosten) te gebruiken wanneer het meer dan vier keer overgaat.



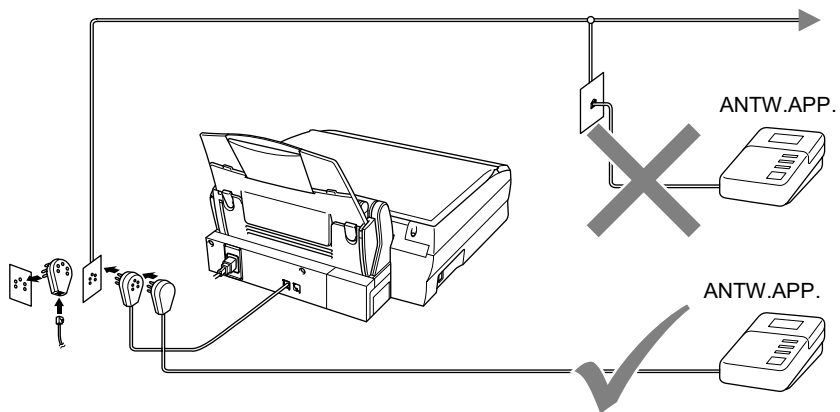

Als niet alle faxen worden ontvangen, dient u de instelling op het antwoordapparaat te wijzigen in vier keer overgaan (of minder).

⊘ U mag een antwoordapparaat niet op een andere plaats op dezelfde lijn aansluiten.



Aansluitingen

Het externe antwoordapparaat moet worden aangesloten op de achterkant van de MFC, op de ingang met het opschrift EXT. of op de lijningang. Uw MFC kan niet goed functioneren als u het antwoordapparaat op een wandcontact aansluit.

- 1** Sluit het telefoonsnoer van het wandcontact aan op de achterkant van de MFC, in de ingang met het opschrift LINE.
 - 2** Sluit het telefoonsnoer van het antwoordapparaat aan op de achterkant van de MFC, op de ingang met het opschrift EXT. of op de lijningang. (Zorg dat dit snoer is aangesloten op de telefoonlijningang van het antwoordapparaat, niet op de andere ingang.)
 - 3** Stel uw antwoordapparaat zo in, dat na één, twee of drie keer overgaan wordt opgenomen. (De instelling voor de belvertraging van de MFC is niet van toepassing.)
 - 4** Neem een uitgaand bericht op uw antwoordapparaat op.
 - 5** Activeer het antwoordapparaat.
 - 6** Stel de ontvangststand in op **HANDMATIG**. (Raadpleeg *De ontvangststand kiezen* op pagina 5-1.)
-  Zorg dat de functie Fax Waarnemen is geactiveerd. (Raadpleeg *Fax Waarnemen* op pagina 5-6.)
-  Als niet al uw faxen worden ontvangen, dient u uw antwoordapparaat zodanig in te stellen, dat het de telefoon sneller aanneemt.

Een uitgaand bericht op uw antwoordapparaat opnemen

Timing is van essentieel belang wanneer u een uitgaand bericht opneemt. Het bericht bepaalt de wijze waarop de handmatige en automatische faxontvangst verloopt.

- 1** Neem eerst vijf seconden stilte op. (Dit geeft uw MFC de gelegenheid om bij automatische faxtransmissies de faxtonen te horen voordat deze stoppen.)
- 2** U wordt aangeraden het bericht tot maximaal 20 seconden te beperken.
- 3** U wordt aangeraden om aan het einde van het uitgaande bericht de faxontvangstcode te vermelden, zodat men ook handmatig faxberichten kan sturen. Bijvoorbeeld:
*“Spreek een bericht in na de toon, of druk op * 51 en Start om een fax te verzenden.”*



Wij raden u aan om aan het begin van uw uitgaand bericht eerst een stilte van ongeveer 5 seconden op te nemen, omdat de MFC geen faxtonen kan horen over een resonerende of luide stem. U kunt proberen om deze pauze weg te laten, maar als de MFC problemen heeft met het ontvangen van faxberichten, dient u het bericht opnieuw op te nemen en deze stilte in te lassen.

Aansluiting op meerdere lijnen (PBX)

De meeste kantoren gebruiken een centraal telefoonsysteem (PBX). Hoewel het vaak relatief eenvoudig is om de machine aan te sluiten op een PBX-systeem (Private Branch Exchange), raden wij u toch aan om contact op te nemen met het bedrijf dat uw telefoonsysteem heeft geïnstalleerd en hen te vragen de MFC voor u aan te sluiten. Het wordt aangeraden de MFC op een aparte lijn aan te sluiten. De MFC kan dan continu in de ontvangststand (ALLEEN FAX) blijven staan, zodat zij dag en nacht faxberichten kan ontvangen.

Als de MFC moet worden aangesloten op een systeem met meerdere lijnen, vraagt u uw installateur dan om de machine op de laatste lijn in het systeem aan te sluiten. Zo voorkomt u dat de machine wordt geactiveerd telkens wanneer er een telefoongesprek wordt ontvangen.

Als u de MFC installeert om met een PBX te laten werken

- 1** Het wordt niet gegarandeerd dat het apparaat onder alle omstandigheden naar behoren met PBX's zal kunnen werken. Bij problemen dient u zich in eerste instantie te wenden tot het bedrijf dat uw PBX verzorgt.
- 2** Als alle inkomende telefoontjes door een telefonist(e) worden beantwoord, is het raadzaam de stand voor beantwoorden op **HANDMATIG** in te stellen. Alle inkomende telefoontjes worden dan in eerste instantie als telefoongesprekken beschouwd.

Speciale functies op uw telefoonlijn

Als u functies zoals Voice Mail, Wisselgesprek, Nummerweergave, Wisselgesprek/Nummerweergave, een antwoordapparaat, alarmsysteem of een andere speciale functie op dezelfde lijn als deze machine gebruikt, kan dit problemen veroorzaken met de werking van de MFC. (Raadpleeg *Speciale functies op een enkele telefoonlijn* op pagina 23-9.)

2 Papier

Omtrent papier

De afdrukkwaliteit van uw document kan worden beïnvloed door het soort papier dat u in de MFC gebruikt.

Om de beste afdrukkwaliteit te garanderen voor de instellingen die u hebt gekozen, dient u de papiersoort altijd in te stellen op het soort papier dat u plaatst.

U kunt normaal papier gebruiken, en inkjetpapier (gecoat papier), glanzend papier, transparanten en enveloppen.

Wij raden u aan om verschillende soorten papier te testen alvorens een grote hoeveelheid aan te schaffen.

Voor de beste resultaten dient u alleen het aanbevolen papier te gebruiken.



Wanneer u afdrukt op inkjetpapier (gecoat papier), transparanten en glanzend papier, moet in het tabblad "Normaal" van de printerdriver altijd de juiste papiersoort geselecteerd zijn.

Voorkom bovendien dat er te veel papier bij de uitvoer wordt gestapeld.

Omgaan met speciaal papier

- Bewaar papier in de originele verpakking en zorg dat deze gesloten blijft. Zorg dat het papier plat ligt en houd het uit de buurt van vochtigheid, direct zonlicht en warmte.
- De gecoate zijde van glanzend papier glimt. Zorg dat u de glimmende (gecoate) zijde niet aanraakt. Plaats glanzend papier met de glimmende zijde naar u toe in de machine.
- Voorkom dat u de voor- of achterkant van transparanten aanraakt, daar deze gemakkelijk water en transpiratie absorbeert, wat afbreuk doet aan de afdrukkwaliteit. Transparanten die zijn ontworpen voor laserprinters/copiers kunnen het volgende document bevleken. Gebruik alleen aanbevolen transparanten.

Aanbevolen papiersoorten



De afdrukkwaliteit is afhankelijk van gebruikte soort en merk papier.

Ga naar <http://solutions.brother.com> voor de meest recente aanbevelingen voor papier dat met de MFC-4820C kan worden gebruikt.

Papiercapaciteit in de papierlade

Papiersoort	Papierafmetingen	Aantal vel
Normaal papier (Losse vellen)	A4, A5, Letter, Executive	100 vel van 80 g/m ² max. 10 mm
	Legal	50 vel van 80 g/m ²
Inkjetpapier	A4	20
Glanzend papier	A4	20
Transparanten	A4	10
Enveloppen	DL, COM-10, C5, Monarch	10
Briefkaart	101,6 x 152,4 (mm)	30
Indexkaart	127 x 203,2 (mm)	30

Papierspecificaties voor de papierlade

Papiergewicht losse vellen	Normaal papier / Inkjetpapier: 64 tot 120 g/m ² Glanzend papier: max. 150 g/m ² Briefkaart: max. 170 g/m ² Indexkaart: max. 120 g/m ²
Dikte	Normaal papier / Inkjetpapier: 0,08 tot 0,15 mm Glanzend papier: max. 0,18 mm Enveloppen: max. 0,52 mm Briefkaart: max. 0,23 mm Indexkaart: max. 0,15 mm

Papiercapaciteit in de uitvoerlade

Steun voor papieruitvoer	Max. 30 vel van 80 g/m ² (Om vlekken te voorkomen, moeten transparanten en glanzend papier vel voor vel van de papieruitvoer worden genomen.)
-----------------------------	---

⊘ Het gebruik van de volgende enveloppen en papiersoorten dient te worden vermeden:

- Enveloppen en papier die beschadigd, gekruld of gekreukt zijn of een onregelmatige vorm hebben

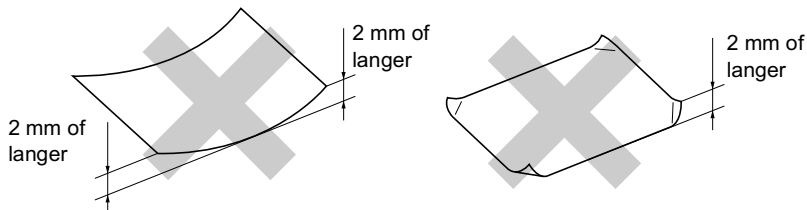

- Hoogglanzende of uit een speciale structuur bestaande enveloppen en papiersoort
- Enveloppen die reeds door een printer zijn bedrukt
- Enveloppen en papier die niet netjes gestapeld kunnen worden
- Enveloppen die zijn vervaardigd uit kortlopend papier

⊘ Het gebruik van de volgende enveloppen dient te worden vermeden:

- Zakachtige enveloppen
- Enveloppen met reliëf (met verhoogd opschrift)
- Enveloppen met sluihaken
- Enveloppen die geen scherpe vouw hebben
- Enveloppen die aan de binnenkant zijn voorbedrukt

Bedrukbaar gedeelte

Hoe groot het bedrukbaar gedeelte van uw papier is, is afhankelijk van de instellingen binnen de door u gebruikte toepassing. De onderstaande afbeeldingen tonen het niet-bedrukbaar gedeelte op losse vellen papier en enveloppen.

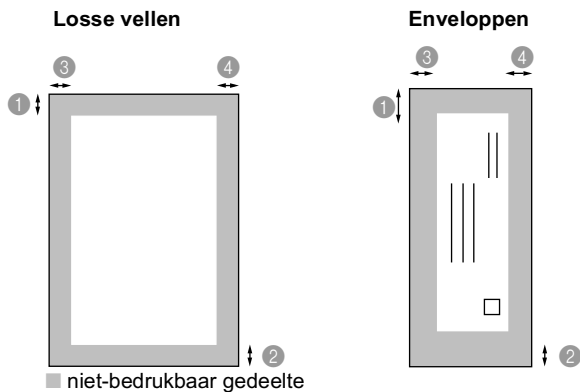

Papier	Papier-afmetingen		① Bovenkant	② Onderkant	③ Links	④ Rechts
Losse vellen	A4	Faxen	3 mm	3 mm	3 mm	3 mm
		Kopiëren	3 mm	3 mm	3 mm	3 mm
	A4, Letter	Printer	3 mm (0,5 mm)*1	3 mm (0,5 mm)*1	3 mm (0,5 mm)*1	3 mm (0,5 mm)*1
		Printer	3 mm	3 mm	3 mm	3 mm
	Executive, Legal	Printer	3 mm	3 mm	3 mm	3 mm
	A5	Kopiëren	3 mm	3 mm	3 mm	3 mm
Printer		3 mm	3 mm	3 mm	3 mm	
Briefkaart	101,6 x 152,4 mm	Printer	3 mm (0,5 mm)*1	3 mm (0,5 mm)*1	3 mm (0,5 mm)*1	3 mm (0,5 mm)*1
Indexkaart	127 x 203,2 mm					
Enveloppen	DL, C5, COM10, Monarch	Printer	3 mm	3 mm	3 mm	3 mm

*1 Wanneer de functie voor het dicht bij de rand afdrukken in de printerdriver is geactiveerd.



Het bedrukbare gedeelte is afhankelijk van de instellingen in de printerdriver. De hierboven genoemde cijfers zijn een benadering en het bedrukbare gedeelte kan variëren, afhankelijk van het soort papier dat u gebruikt.

Papier en enveloppen plaatsen

Papier of ander materiaal plaatsen

- 1 Blader de stapel papier goed door; dit om te voorkomen dat papier vastloopt of scheef wordt ingevoerd.

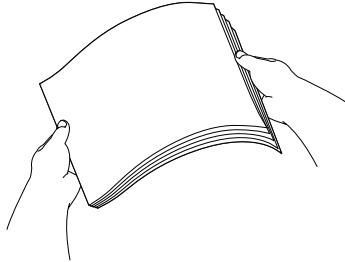

- 2 Vouw de papiersteun uit, druk de papiergeleider in en stel deze af op de breedte van het papier.

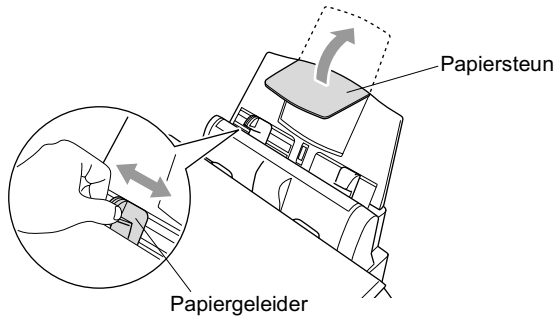

- 3** Plaats het papier voorzichtig in de invoer. Zorg dat de te bedrukken zijde naar u toe is gericht en dat het papier niet boven de markering uitsteekt.

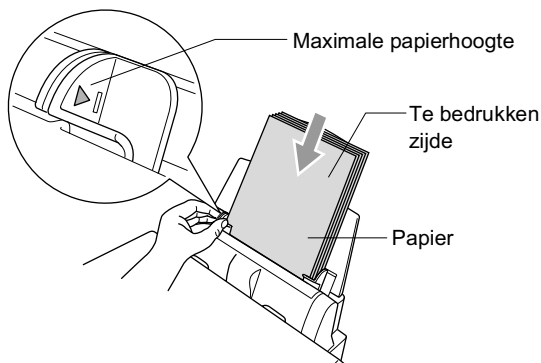

Glanzend papier plaatsen

- 1** Blader de stapel glanzend papier door om de vellen van elkaar te scheiden.
 - 2** Plaats eerst een vel normaal papier in de papierlade en leg de stapel glanzend papier daar bovenop.
-  Als het glanzende papier met meerdere vellen tegelijk wordt ingevoerd, dient u het papier vel voor vel in de papierlade te plaatsen.

Enveloppen plaatsen

- 1 Druk de hoeken en zijkanten van de enveloppen plat alvorens deze te plaatsen.
 Als meerdere enveloppen tegelijk worden ingevoerd, dient u ze stuk voor stuk in de papierlade te plaatsen.

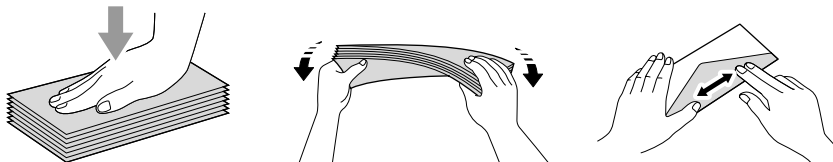

- 2 Hou de papiergeleider ingedrukt en stel deze papiergeleider af op de breedte van de gebruikte enveloppen. Plaats ze met de adreszijde naar u toe en in de hieronder aangegeven richting in de papierlade.

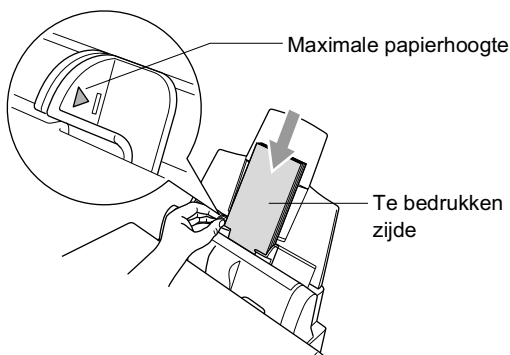

3

Programmeren op het scherm

Gebbruikersvriendelijk programmeren

Uw MFC is zodanig ontworpen, dat zij eenvoudig te gebruiken is en met behulp van de navigatietoets en het LCD-scherm geprogrammeerd kan worden. Programmeren op het scherm is uiterst eenvoudig en helpt u alle functies van de MFC optimaal te benutten.

Tijdens het programmeren van uw MFC verschijnen op het LCD-scherm stap voor stap meldingen die u door de programmeringsprocedure leiden. U volgt gewoon de instructies op het LCD-scherm; ze helpen u de juiste functiemenu's, programmeringsopties en instellingen te selecteren.

Tabel met overzicht van functies

U zult uw machine waarschijnlijk zonder deze gebruikershandleiding kunnen programmeren. Gebruik de tabel met het overzicht van de functies op pagina 3-4 voor uitleg bij de verschillende menuopties die beschikbaar zijn.



U kunt instellingen maken door op de toets **Menu/Set** te drukken en het betreffende menunummer met behulp van de kiestoetsen in te voeren.

Als u bijvoorbeeld de FAXRESOLUTIE op FIJN wilt instellen, dan gaat u als volgt te werk:

Druk op **Menu/Set**, **2**, **2**, **2** en  om FIJN te selecteren.





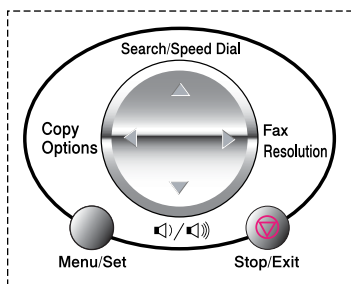

Druk op **Menu/Set**.

Opslag in geheugen

Bij een stroomstoring zullen de menu-instellingen niet verloren gaan, omdat deze permanent zijn opgeslagen. Tijdelijke instellingen (zoals instellingen voor contrast, de internationale modus, enz.) gaan echter wel verloren. U zult waarschijnlijk ook de datum en de tijd opnieuw moeten instellen.

Navigatietoets



-  * Menu openen
-  * Naar volgende menuniveau
-  * Optie accepteren
-  * Door huidige menuniveau bladeren
-  * Terug naar vorige menuniveau
-  * Naar vorige menuniveau
-  * Menu afsluiten

U opent de programmeermodus door op **Menu/Set** te drukken. Als u de programmeermodus hebt geopend, geeft het LCD-scherm het volgende weer:

Druk op **1** voor het algemene instelmenu

—OF—

KIES ↑↓ & SET
1. STANDAARD INST

Druk op **2** voor het Fax/Tel-menu

—OF—

KIES ↑↓ & SET
2. FAX/TEL

Druk op **3** voor het kopieermenu

—OF—

KIES ↑↓ & SET
3. KOPIE

Druk op **4** voor het PhotoCapture-menu

—OF—

KIES ↑↓ & SET
4. FOTOCAPTURE

Druk op **5** voor het onderhoudsmenu

—OF—

KIES ↑↓ & SET
5. ONDERHOUD

Druk op **6** voor rapportenmenu

—OF—

KIES ↑↓ & SET
6. PRINT LIJSTEN

U kunt sneller door de menuniveaus bladeren door op  op de betreffende pijl (omhoog/omlaag) te drukken. Vervolgens stelt u een optie in door op **Menu/Set** te drukken wanneer de optie in kwestie op het LCD-scherm wordt weergegeven.

Het LCD-scherm geeft dan het volgende menuniveau weer.

Druk op  om naar de volgende menuselectie te gaan.

Druk op **Menu/Set**.

Nadat u een optie hebt geaccepteerd, wordt op het LCD-scherm de melding `GEACCEPTEERD` weergegeven.



Gebruik  om achteruit door de menu's te bladeren als u per ongeluk te ver bent gegaan, of als dit toetsaanslagen bespaart. De huidige instelling is altijd de optie zonder een “?”.

Druk op de nummers van het menu.
(Bijv.: Druk op 1, 1 voor)

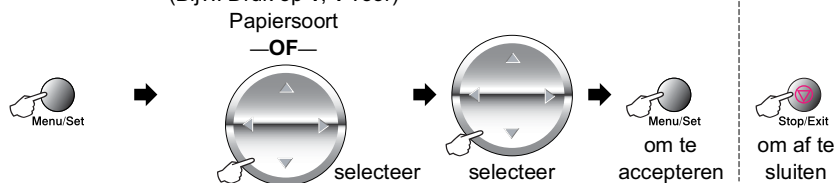

Hoofdmenu	Submenu	Menuopties	Toebehoren	Omschrijving	Pagina	
1. STANDAARD INST	1. PAPIERSOORT	—	NORMAAL INKJET GLOSSY (4-KLEUR of 3-KLEUR) TRANSPARANTEN	Hiermee kunt u instellen welke soort papier er in de papierlade wordt gebruikt.	4-1	
	2. DATUM/TIJD	—	—	Voer de datum en de tijd in. Deze gegevens komen op het LCD-scherm en op de faxberichten te staan.	4-2	
	3. STATIONS ID	—	—	Voer de naam en het faxnummer in die op elke faxpagina moeten worden afgedrukt.	4-3	
	4. VOLUME	1. BELVOLUME	HOOG HALF LAAG UIT	HOOG HALF LAAG UIT	Hiermee stelt u het volume van de bel af.	4-6
		2. WAARSCH. TOON	HOOG HALF LAAG UIT	HOOG HALF LAAG UIT	Hiermee stelt u het volume van de waarschuwingstoon af.	4-6
		3. LUIDSPREKER	HOOG HALF LAAG UIT	HOOG HALF LAAG UIT	Hiermee stelt u het volume van de luidspreker af.	4-7



De fabrieksinstellingen staan vetgedrukt.

Druk op de nummers van het menu.

(Bijv.: Druk op 1, 1 voor)

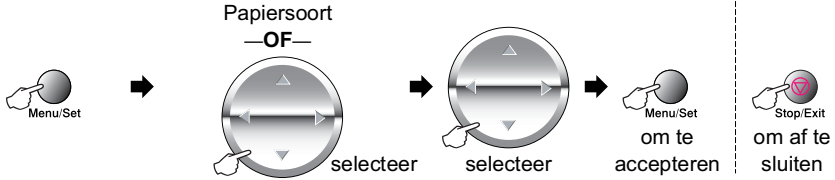

Hoofdmenu	Submenu	Menuopties	Toebehoren	Omschrijving	Pagina
1. STANDAARD INST (vervolg)	5.PBX	—	AAN UIT	Activeer deze functie als de machine op een PBX (Private Branch Exchange) is aangesloten.	4-8
	6.WIJZIG KLOK	—	IN ZOMERTIJD IN WINTERTIJD	Zet de klok van de machine voor zomer- of wintertijd een uur voor- of achteruit.	4-9
	7.LCD CONTRAST	—	- ■■■■ + - ■■■□ + - ■■□□ + - ■□□□ + - □□□□ +	Hiermee stelt u het contrast van het LCD-scherm af.	4-10
	8.BESPAARSTAND	—	AAN UIT	Stroombespaarstand.	4-11
	9.Niet van toepassing voor dit model	—	—	—	—
	0.TAALKEUZE	—	NEDERLANDS FRANS ENGELS	Hiermee kunt u de taal op het LCD-scherm wijzigen.	4-11

 De fabrieksinstellingen staan vetgedrukt.

Druk op de nummers van het menu.
(Bijv.: Druk op 1, 1 voor
Papiersoort

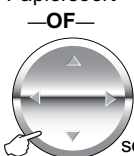

om te
accepteren



om af te
sluiten

Hoofdmenu	Submenu	Menuopties	Toebehoren	Omschrijving	Pagina
2.FAX/TEL	1.ONTVANGSTMENU	1.ONTVANST-MODUS	ALLEEN FAX FAX/TELEFOON HANDMATIG	Kies de ontvangststand die het beste aan uw eisen voldoet.	5-2
		2.BELVERTRAGING	BELVERTRAGING 02-10 (02)	De belvertraging bepaalt hoe vaak de telefoon overgaat voordat de MFC in de stand FAX of FAX/TEL opneemt.	5-3
			BESPAARSTAND AAN UIT	MFC gaat twee keer extra over als er geen berichten zijn, zodat u kunt ophangen zonder voor het telefoontje te betalen.	5-4
		3.F/T BELTIJD	70 SEC. 40 SEC. 30 SEC. 20 SEC.	Met deze functie bepaalt u hoe lang de telefoon in de stand FAX/TEL met een dubbele bel overgaat om u te waarschuwen dat het een normaal telefoontje is.	5-5
		4.FAX WAARNEMEN	AAN UIT	Met deze functie kunt u faxberichten ontvangen zonder de toets Fax Start in te drukken.	5-6
		5.CODE OP AFST.	AAN (* 51, #51) UIT	U kunt telefoontjes op een tweede of een extern toestel aannemen en deze codes gebruiken om de MFC te activeren of desactiveren. U kunt deze codes wijzigen.	5-9



De fabrieksinstellingen staan vetgedrukt.

Druk op de nummers van het menu.
(Bijv.: Druk op 1, 1 voor
Papiersoort

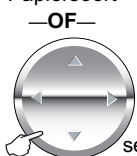

selecteer



selecteer



om te
accepteren



om af te
sluiten

Hoofdmenu	Submenu	Menuopties	Toebehoren	Omschrijving	Pagina
2. FAX / TEL (vervolg)	1. ONTVANGSTMENU (vervolg)	6. AUTO REDUCTIE	AAN UIT	Met deze functie worden inkomende faxberichten verkleind.	5-7
		7. ONTVANG POLLEN	STAND. BEVEILIG TIJDKLOK	Met deze functie kunt u een andere faxmachine bellen en daar een faxbericht opvragen (pollen).	5-11
	2. VERZENDMENU	1. CONTRAST	AUTO LICHT DONKER	Met deze functie kunt u de helderheid bijstellen van een faxbericht dat u gaat verzenden.	6-7
		2. FAXRESOLUTIE	STANDAARD FIJN SUPERFIJN FOTO KLEUR STANDAARD KLEUR FIJN	Hiermee wijzigt u de standaardresolutie voor uitgaande faxen.	6-8
		3. TIJDKLOK	—	Met deze functie kunt u instellen om hoe laat uitgestelde faxberichten moeten worden verzonden.	6-16
		4. VERZAMELEN	AAN UIT	Met deze functie verzendt u alle uitgestelde faxen tegelijktijd in één transmissie naar hetzelfde faxnummer.	6-23
	5. DIRECT VERZEND	UIT AAN ALLEEN DEZE FAX	Met deze functie kunt u faxberichten verzenden zonder het geheugen te gebruiken.	6-11	



De fabrieksinstellingen staan
vetgedrukt.

Druk op de nummers van het menu.
(Bijv.: Druk op 1, 1 voor)

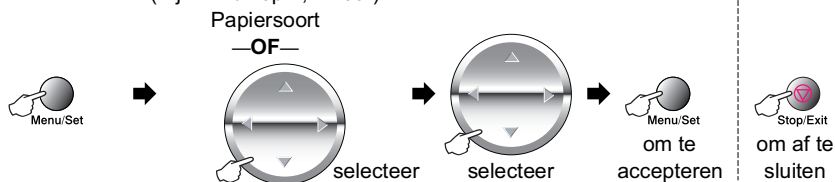

Hoofdmenu	Submenu	Menuopties	Toebehoren	Omschrijving	Pagina
2.FAX/ TEL (vervolg)	2.VERZENDMENU (vervolg)	6.VERZEND POLLEN	STAND. BEVEILIG	Hiermee stelt u Verzend Pollen in, zodat iemand op uw MFC een fax kan opvragen.	6-18
		7.INTERNATIONAAL	AAN UIT	Als u problemen hebt met internationale verzendingen hebt, moet u de internationale modus activeren.	6-15
	3.KIESGEHEUGEN	1.SNELKIES	—	Hiermee worden snelkiesnummers in het geheugen opgeslagen. U kunt ze dan met een druk op een paar toetsen kiezen.	7-1
		2.GROEPSINTELL.	—	Hiermee stelt u een groepsnummer in dat wordt gebruikt voor het groepsverzenden.	7-3
	4.RAPPORTINTELL.	1.VERZ. RAPPORT	AAN AAN+BEELD UIT UIT+BEELD	Hier stelt u in wanneer het verzendrapport en het journaal worden afgedrukt.	10-1
		2.JOURNAAL PER.	OM DE 7 DAGEN OM DE 2 DAGEN OM DE 24 UUR OM DE 12 UUR OM DE 6 UUR NA 50 FAXEN UIT		10-1



De fabrieksinstellingen staan
vetgedrukt.

Druk op de nummers van het menu.
(Bijv.: Druk op 1, 1 voor)

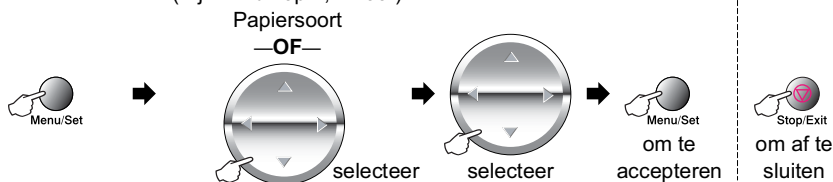

Hoofdmenu	Submenu	Menuopties	Toebehoren	Omschrijving	Pagina
2.FAX/TEL (vervolg)	5.AFSTAND OPTIES	1.FAX DOORZENDEN	AAN UIT	Hiermee stelt u de MFC in op het naar een ander nummer doorsturen van faxen.	8-2
		2.FAX OPSLAAN	AAN UIT	Met deze functie worden inkomende faxen in het geheugen opgeslagen, zodat ze vanaf een ander toestel kunnen worden opgevraagd en naar een ander toestel kunnen worden doorgezonden.	8-1
		3.AFST.BEDIENING	--- *	U kunt uw eigen code instellen, die moet worden ingevoerd om uw faxberichten vanaf een andere locatie op te vragen.	8-3
		4.PRINT DOCUMENT (Backup Print)	—	Met deze functie wordt een afdruk gemaakt van de in het geheugen opgeslagen faxberichten.	5-10
	6.REST. JOBS	—	—	Hiermee kunt u controleren welke taken er in het geheugen zitten, of een uitgestelde fax of een polling-taak annuleren.	6-12
	7.BEANTW. INST.	1.UITG. BERICHT	BEANTW. BERICHT F/T BERICHT	Uitgaand bericht afspelen/opnemen.	9-2 9-3
		2.MAX. BER. TIJD	30 SEC. 60 SEC. 120 SEC. 180 SEC.	Selecteer hoe lang inkomende berichten maximaal mogen duren.	9-7

 De fabrieksinstellingen staan vetgedrukt.

Druk op de nummers van het menu.

(Bijv.: Druk op 1, 1 voor)

Papiersoort

—OF—

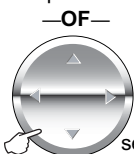

selecteer



selecteer



om te
accepteren



om af te
sluiten

Hoofdmenu	Submenu	Menuopties	Toebehoren	Omschrijving	Pagina
2.FAX/TEL (vervolg)	7.BEANTW. INST. (vervolg)	3.IGB MON.VOLUME	AAN UIT	Hiermee kunt u het volume van de luidspreker voor voicemail in- of uitschakelen.	9-7
	0.DIVERSEN	1.BEVEILIGD GEH.	—	Blokkeert de meeste functies, behalve het in het geheugen ontvangen van faxberichten.	6-21
3.KOPIE	1.KWALITEIT	—	NORM FIJN SNEL	Hiermee stelt u de kopieerkwaliteit af.	11-13
	2.HELDERHEID	—	- ■■■■ + - ■■■□ + - ■■□□ + - ■□□□ + - □□□□ +	Met deze functie kunt u de helderheid bijstellen.	11-13
	3.CONTRAST	—	- ■■■■ + - ■■■□ + - ■■□□ + - ■□□□ + - □□□□ +	Met deze functie kunt u het contrast bijstellen.	11-13



De fabriekinstellingen staan vetgedrukt.

Druk op de nummers van het menu.
(Bijv.: Druk op 1, 1 voor)

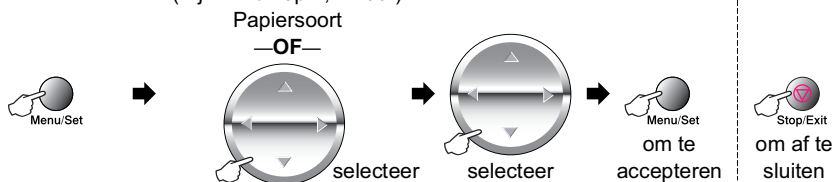

Hoofdmenu	Submenu	Menuopties	Toebehoren	Omschrijving	Pagina
3.KOPIE (vervolg)	4.PAS KLEUR AAN	1.ROOD	R:- ■■■■ + R:- ■■■■ + R:- ■■■■ + R:- ■■■■ + R:- ■■■■ +	Hiermee stelt u de hoeveelheid Rood in kopieën af.	11-14
		2.GROEN	G:- ■■■■ + G:- ■■■■ + G:- ■■■■ + G:- ■■■■ + G:- ■■■■ +	Hiermee stelt u de hoeveelheid Groen in kopieën af.	
		3.BLAUW	B:- ■■■■ + B:- ■■■■ + B:- ■■■■ + B:- ■■■■ + B:- ■■■■ +	Hiermee stelt u de hoeveelheid Blauw in kopieën af.	
4.FOTOCAPTURE	1.PRINTKwaliteit	—	NORM FIJN FOTO	Hiermee stelt u de afdrukkwaliteit af.	12-17
	2.AFM. AFDRUK	—	(13 X 9 CM) (15 X 10 CM) (18 X 13 CM) (20 X 25 CM)	Hiermee stelt u het afdrukformaat af.	12-17
	3.HELDERHEID	—	- ■■■■ + - ■■■■ + - ■■■■ + - ■■■■ + - ■■■■ +	Met deze functie kunt u de helderheid bijstellen.	12-17

De fabrieksinstellingen staan vetgedrukt.

Druk op de nummers van het menu.
(Bijv.: Druk op 1, 1 voor
Papiersoort

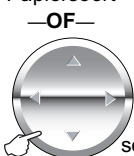

om te
accepteren



om af te
sluiten

Hoofdmenu	Submenu	Menuopties	Toebehoren	Omschrijving	Pagina
4.FOTOCAPTURE (vervolg)	4.CONTRAST	—	- ■■■■ + - ■■■□ + - ■■■□ + - ■■□□ + - ■□□□ +	Met deze functie kunt u het contrast bijstellen.	12-18
	5.KLEUR AANPASS.	AAN UIT	1.WITBALANS - ■■■■ + - ■■■□ + - ■■■□ + - ■■□□ + - ■□□□ +	Hiermee kunt u de tint van witte vlakken bijstellen.	12-18
			2.SCHERPTE - ■■■■ + - ■■■□ + - ■■■□ + - ■■□□ + - ■□□□ +	Hiermee verbetert u het detail van het beeld.	
			3.KLEURDENSITEIT - ■■■■ + - ■■■□ + - ■■■□ + - ■■□□ + - ■□□□ +	Hiermee kunt u de totale hoeveelheid kleur in het beeld bijstellen.	
6.SCAN N. KAART	—	PDF JPEG	Hiermee selecteert u het standaard bestandsformaat voor kleurencans.	15-19	



De fabriekinstellingen staan vetgedrukt.

Druk op de nummers van het menu.
(Bijv.: Druk op 1, 1 voor)

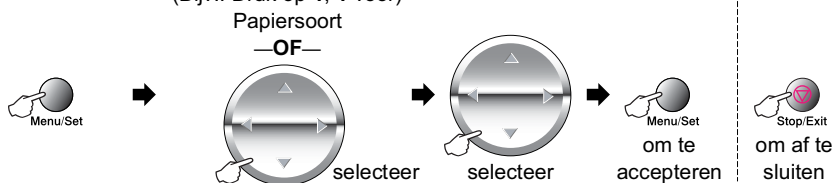

Hoofdmenu	Submenu	Menuopties	Toebehoren	Omschrijving	Pagina
5. ONDERHOUD	1. TESTAFDRUK	—	—	U kunt een testpagina afdrukken om de afdrukkwaliteit te controleren en om de verticale uitlijning af te stellen.	23-11
	2. REINIGEN	—	ZWART/CYAAN GEEL/MAGENTA ALLEN	U kunt selecteren of u twee kleuren of alle vier de kleuren wilt reinigen.	23-11
	3. INKT VOLUME	—	ZWARTE INKT CYAAN INKT GEEL INKT MAGENTA INKT	U kunt controleren hoeveel inkt er nog in de cartridge zit.	23-15
6. PRINT LIJSTEN	1. HELPLIJST	—	—	Hiermee kunt u lijsten en rapporten afdrukken.	10-3
	2. KIESLIJST	—	—		
	3. JOURNAAL	—	—		
	4. VERZENDRAPPORT	—	—		
	5. SYSTEEMINST.	—	—		



De fabrieksinstellingen staan vetgedrukt.

4 Eerste instellingen

Aan de slag

De papiersoort instellen

Voor de beste afdrukkwaliteit is het zaak dat u de MFC instelt op de papiersoort die u gebruikt.

1 Druk op **Menu/Set, 1, 1.**

2 Druk op  om NORMAAL, INKJET, GLOSSY of TRANSPARANT te selecteren.

STANDAARD INST
1. PAPIERSOORT

Druk op **Menu/Set.**

3 Als u GLOSSY hebt geselecteerd, moet u op  drukken om GLOSSY: 4-KLEUR of GLOSSY: 3-KLEUR te selecteren.

Druk op **Menu/Set.**

 De afdrukkwaliteit van zwarte inkt varieert, afhankelijk van het soort glanzend papier dat u gebruikt. Er wordt zwarte inkt gebruikt als u GLOSSY: 4-KLEUR selecteert. Als het glanzend papier dat u gebruikt de zwarte inkt afstoot, selecteert u GLOSSY: 3-KLEUR, waarmee zwarte inkt wordt gesimuleerd door de drie inktkleuren te combineren.

4 Druk op **Stop/Exit.**

 Het papier wordt met de bedrukte zijde naar boven op de uitvoerlade aan de voorkant van de MFC uitgeworpen. Als u transparanten of glanzend papier gebruikt, dient u elk vel onmiddellijk van de uitvoerlade te verwijderen; dit om te voorkomen dat de vellen aan elkaar plakken of omkrullen.

De datum en tijd instellen

De MFC geeft de datum en tijd weer, en als u de stations-ID instelt, worden deze gegevens afgedrukt op elke fax die u verzendt. Als de stroom uitvalt, moet u de datum en de tijd waarschijnlijk opnieuw instellen. Alle andere instellingen blijven bewaard.

1 Druk op **Menu/Set**, **1**, **2**.

STANDAARD INST
2 . DATUM/ TIJD

2 Toets de twee cijfers van het jaartal in.

DATUM/ TIJD
JAAR : 20XX

Druk op **Menu/Set**.

3 Toets de twee cijfers van de maand in.

DATUM/ TIJD
MAAND : XX

Druk op **Menu/Set**.

(Voer bijvoorbeeld 09 in voor september, of 10 voor oktober.)

4 Toets de twee cijfers van de dag in.

DATUM/ TIJD
DAG : XX

Druk op **Menu/Set**.

(Voer bijvoorbeeld 06 in.)

5 Toets de tijd in 24-uurs formaat in.

DATUM/ TIJD
TIJD : XX : XX

Druk op **Menu/Set**.

(Toets bijvoorbeeld 15:25 in voor 3:25 in de middag)

6 Druk op **Stop/Exit**. Op het LCD-scherm wordt de datum en de tijd weergegeven wanneer de MFC stand-by staat.

De stations-ID instellen

U kunt uw naam of de naam van uw bedrijf en het faxnummer opslaan, zodat deze gegevens worden afgedrukt op alle faxpagina's die u verstuurt.

Het is uiterst belangrijk dat de fax- en telefoonnummers in internationaal standaardformaat worden ingevoerd, m.a.w. precies in onderstaande volgorde:

- Het “+” (plus) teken (druk op ✳)
- Uw landnummer (bijv. 31 voor Nederland of 32 voor België)
- Uw netnummer zonder de eerste “0” (in Spanje is dit een “9”).
- Een spatie
- Uw abonneenummer, eventueel met spaties voor de duidelijkheid.

Als uw faxmachine bijvoorbeeld in België geïnstalleerd is, gebruik wordt voor zowel faxberichten als telefoongesprekken en uw nationale telefoonnummer 020 444 5555 is, dan moet uw stationsidentificatie als volgt worden ingesteld: +32 20 444 5555.
+44 161-444 5555

1 Druk op **Menu/Set, 1, 3.**

STANDAARD INST 3.STATIONS ID

2 Toets het faxnummer in.

Druk op **Menu/Set.**

STATIONS ID FAX:

U dient een faxnummer in te voeren als u wilt doorgaan (maximaal 20 cijfers).

 Als u geen faxnummer invoert, kan er ook geen verdere informatie worden ingevoerd.

 U kunt geen koppelteken invoeren.

- 3** Gebruik de kiestoetsen om uw naam in te voeren.

STATIONS ID

NAAM :

(Maximaal 20 tekens.)

Druk op **Menu/Set**.

(Raadpleeg *Tekst invoeren* op pagina 4-4.)

- 4** Druk op **Stop/Exit**.

Op het LCD-scherm worden de datum en de tijd weergegeven.



Als de stations-ID reeds was ingevoerd, wordt u gevraagd om op **1** te drukken om deze identificatie te wijzigen, of op **2** te drukken om af te sluiten zonder deze te wijzigen.

Tekst invoeren

Bij het instellen van bepaalde functies, zoals de stations-ID, moet tekst worden ingevoerd. Onder de meeste cijferstoetsen staan drie of vier letters. Boven de toetsen **0**, **#** en ***** staan geen letters omdat deze toetsen een speciale functie hebben.

U kiest een letter door het cijfer met de benodigde letter erboven het juiste aantal malen in te drukken.

Toets	Eenmaal	tweemaal	driemaal	viermaal
2	A:	B	C	2
3	D	E	F	3
4	G	H	I	4
5	J	K	L	5
6	M	N	O	6
7	P	Q	R	S
8	T	U	V	8
9	W	X	Y	Z

Spaties invoeren

Druk eenmaal op  om een spatie tussen nummers in te voegen en druk tweemaal op deze toets om een spatie tussen letters in te voeren.

Corrigeren

Wilt u een fout ingevoerde letter corrigeren, druk dan op  om de cursor achter de laatste juist ingevoerde letter te zetten. Druk vervolgens op **Stop/Exit**. Alle letters die boven en rechts van de cursor staan, worden nu verwijderd. U kunt nu de juiste tekst en/of cijfers invoeren. U kunt ook teruggaan en een foutief teken overtypen.

Letters herhalen

Als u tweemaal achtereen dezelfde letter wilt invoeren (bijvoorbeeld twee e's), dan drukt u tussendoor op  om de cursor een plaats verder te zetten.

Speciale tekens en symbolen

Druk op *****, **#** of **0**, en druk op  om de cursor onder het gewenste teken of symbool te zetten. Druk vervolgens op **Menu/Set** om het te selecteren.

Druk op *	voor	(spatie) ! " # \$ % & ' () * + , - . / €
Druk op #	voor	: ; < = > ? @ [] ^ _
Druk op 0	voor	Ä Ë Ö Ü À Ç È É 0

Het volume van de bel instellen

1 Druk op **Menu/Set, 1, 4, 1.**

2 Druk op  om
UIT, LAAG, HALF of HOOG te
selecteren.



Druk op **Menu/Set.**

3 Druk op **Stop/Exit.**

VOLUME 1. BELVOLUME

—OF—

U kunt het volume van de bel afstellen wanneer de MFC inactief is (niet wordt gebruikt). U kunt de bel uitzetten (UIT) of selecteren hoe luid de bel van de machine overgaat.

Druk op / om het volume af te stellen. Telkens wanneer u op een van deze toetsen drukt, gaat de bel even over, zodat u hoort hoe luid de bel met de huidige instelling klinkt. Op het LCD-scherm wordt de door u geselecteerde instelling getoond. Telkens wanneer u op een van deze toetsen drukt, wordt het volume van de bel verder afgesteld. De nieuwe instelling blijft van kracht totdat u haar wijzigt.

Het volume van de waarschuwingston instellen

U kunt het volume van de waarschuwingston wijzigen. Als de waarschuwingston is ingeschakeld, hoort u een geluidssignaal telkens wanneer u een toets indrukt, een vergissing maakt en wanneer er een fax is ontvangen of verzonden.

1 Druk op **Menu/Set, 1, 4, 2.**
(LAAG, HALF, HOOG of UIT)

2 Druk op  om de gewenste optie
te selecteren.

3 Druk op **Menu/Set.**

4 Druk op **Stop/Exit.**

VOLUME 2. WAARSCH. TOON



Het volume van de luidspreker instellen



U kunt het volume van de luidspreker instellen.

- 1 Druk op **Menu/Set, 1, 4, 3.**
- 2 Druk op  om **UIT, LAAG, HALF** of **HOOG** te selecteren.
Druk op **Menu/Set.**
- 3 Druk op **Stop/Exit.**



VOLUME 3. LUIDSPREKER

—OF—

U kunt het volume van de luidspreker instellen door op **Speaker Phone** en / te drukken en een volume-instelling te selecteren.

Druk op / om het volume af te stellen. Op het LCD-scherm wordt de gekozen instelling weergegeven. Telkens wanneer u op deze toets drukt, wordt het volume een stukje verder afgesteld. De nieuwe instelling blijft van kracht totdat u haar wijzigt.



- U kunt het volume van de luidspreker ook wijzigen terwijl u naar uw uitgaande bericht of naar ingesproken berichten luistert.
- Als u de luidspreker voor inkomende berichten uitzet (**Menu/Set, 2, 7, 3**) hoort u mensen niet als zij een bericht voor u inspreken. / kan dan echter nog wel worden gebruikt voor het regelen van het volume van andere bewerkingen.

PBX en DOORVERBINDEN

De machine is in eerste instantie ingesteld om te worden aangesloten op een openbaar telefoonnetwerk (PSTN). De meeste kantoren gebruiken echter een centraal telefoonsysteem oftewel Private Branch Exchange (PBX). Deze faxmachine kan op de meeste PBX-telefoonsystemen worden aangesloten. De Recall-functie van uw faxmachine ondersteunt alleen TBR (Timed Break Recall) en privécentrales gebruiken TBR doorgaans om toegang te geven tot een buitenlijn of om een telefoontje over te zetten naar een ander toestel. U activeert deze functie met de toets **Mute/R**.

PBX instellen

Als uw machine is aangesloten op een centrale (PBX-systeem), moet PBX worden ingesteld op AAN. Is dit niet het geval, dan selecteert u UIT.

- 1 Druk op **Menu/Set, 1, 5**.
- 2 Druk op  om AAN (of UIT) te selecteren.
Druk op **Menu/Set**.
- 3 Druk op **Stop/Exit**.

STANDAARD INST 5 . PBX



U kunt een druk op de toets **Mute/R** programmeren als onderdeel van een nummer dat is opgeslagen als een snelkiesnummer. Hiertoe drukt u tijdens het programmeren van een dergelijk nummer (functiemenu 2-3-1) eerst op **Mute/R** (op het scherm verschijnt een "!"), waarna u het telefoonnummer intoetst. U hoeft dan niet meer op **Mute/R** te drukken als een snelkiesnummer gebruik maakt van een buitenlijn. (Raadpleeg *Nummers opslaan om snel te kiezen* op pagina 7-1.)

Als PBX echter is uitgeschakeld (UIT), kunt u geen snelkiesnummers gebruiken waarin een druk op **Mute/R** is geprogrammeerd.

Zomer-/wintertijd instellen

Met deze functie zet u de klok snel een uur vooruit of een uur terug.

1 Druk op **Menu/Set, 1, 6.**

STANDAARD INST
6.WIJZIG KLOK

2 Druk op  om IN ZOMERTIJD (of IN WINTERTIJD) te selecteren.

Druk op **Menu/Set.**

3 Druk op **1** om over te schakelen van wintertijd naar zomertijd, of andersom.

IN ZOMERTIJD?
1.WIJZIG 2.STOP

—OF—

Druk op **2** om af te sluiten zonder de tijd te wijzigen.

Het contrast van het LCD-scherm instellen

U kunt het contrast van het LCD-scherm afstellen, zodat de weergave duidelijker wordt. Als u het LCD-scherm niet goed kunt lezen vanaf de plaats waar u staat of zit, kunt u het contrast als volgt bijstellen.

1 Druk op **Menu/Set, 1, 7.**

2 Druk op  om het contrast te verhogen.

—OF—

Druk op  om het contrast te verlagen.

Druk op **Menu/Set.**

3 Druk op **Stop/Exit.**

STANDAARD INST
7.LCD CONTRAST



KIES ↑↓ & SET
-■□□□□+

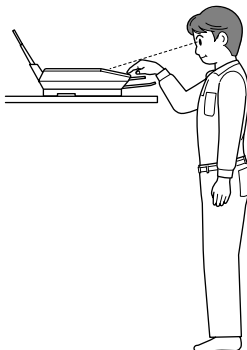

KIES ↑↓ & SET
-■□□□□+

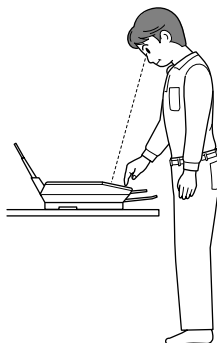

KIES ↑↓ & SET
-■□□□□+

Stroom besparen

Als u de stroombespaarstand activeert, wordt energie bespaard doordat de CPU binnen in de machine wordt uitgeschakeld. Als deze stand is geactiveerd (AAN) en de machine inactief is, schakelt ze na ongeveer 10 minuten automatisch over naar de energiebesparende stroombespaarstand. In deze stand kunt u de functie Fax Waarnemen echter niet gebruiken, en kan de machine evenmin vanaf een andere locatie worden geactiveerd.

Op het LCD-scherm van de machine wordt de melding SLAAPSTAND weergegeven in plaats van de datum, tijd en ontvangstand.

- 1 Druk op **Menu/Set, 1, 8.**
- 2 Druk op  om AAN (of UIT) te selecteren.
Druk op **Menu/Set.**
- 3 Druk op **Stop/Exit.**

STANDAARD INST 8.BESPAARSTAND

De taal voor de meldingen op het LCD-scherm instellen

De meldingen op het LCD-scherm kunnen worden weergegeven in het Nederlands, Frans of Engels. De standaardtaal is Nederlands.

- 1 Druk op **Menu/Set, 1, 0.**
Op het LCD-scherm verschijnen
afwisselend: NEDERLANDS, FRANS,
ENGELS
- 2 Druk op  om NEDERLANDS, FRANS of ENGELS te selecteren.
- 3 Druk op **Menu/Set** zodra de gewenste optie op het LCD-scherm staat.
- 4 Druk op **Stop/Exit.**

TAALKEUZE NEDERLANDS

5 De ontvangststand instellen

Basishandelingen bij het ontvangen

De ontvangststand kiezen

Er zijn vier verschillende ontvangststanden voor deze MFC. Kies de stand die het beste aan uw eisen voldoet. (Raadpleeg *ANT (Antwoordapparaat)* op pagina 9-1 voor het instellen van de stand ANT : BER . CENTR . .)

LCD-scherm	Hoe dit werkt	Wanneer te gebruiken
ALLEEN FAX (automatisch ontvangen)	De MFC beantwoordt elk telefoontje automatisch alsof het een faxbericht betreft.	Voor aparte faxlijnen.
FAX/TEL* (fax en telefoon)	De MFC beheert de lijn en beantwoordt automatisch elke oproep. Is de oproep een fax, dan wordt die afgedrukt. Is de oproep geen fax, dan krijgt u het dubbele belseignaal van de F/T-stand, dat verschilt van het gewone belseignaal.	Gebruik deze stand als u talrijke faxen verwacht en slechts weinig telefoontjes. U kunt geen antwoordapparaat op dezelfde lijn aansluiten, zelfs niet als dit op een ander wandcontact (telefooningang) wordt aangesloten. In deze stand kunt u de voice mail van uw telecombedrijf niet gebruiken.
HANDMATIG (handmatig ontvangen)	U beheert de telefoonlijn en moet elk telefoontje zelf beantwoorden.	Gebruik deze stand als u een computermodem op dezelfde lijn gebruikt, of als u slechts weinig faxberichten ontvangt. Als u faxtonen hoort, moet u wachten totdat de machine het telefoontje automatisch overneemt, waarna u de hoorn van het externe toestel oplegt of op Speaker Phone drukt (Zie Fax Waarnemen op pagina 5-6). —OF— Gebruik deze stand als op dezelfde lijn een extern antwoordapparaat is aangesloten en u ingesproken berichten op het antwoordapparaat wilt opslaan.
ANT : BER . CENTR .  AAN	Het ingebouwde digitale ANT neemt telefoongesprekken aan. Hier kunnen tot 99 ingesproken berichten van maximaal 3 minuten lang worden opgenomen.	Gebruik deze stand als u ingesproken berichten in het geheugen van de MFC wilt opslaan. (Raadpleeg <i>ANT, stand</i> op pagina 9-1.)

* In de stand FAX/TEL dient u de belvertraging en de F/T-beltijd in te stellen. Als u een tweede toestel op de lijn gebruikt, dient u de belvertraging in te stellen op 4 keer overgaan.

De ontvangststand kiezen en wijzigen

- 1 Druk op **Menu/Set**, **2**, **1**, **1**.
- 2 Druk op  om ALLEEN FAX, FAX/TEL of HANDMATIG te selecteren.
Druk op **Menu/Set**.

ONTVANGSTMENU
1. ONTVANGSTMODUS

--- Huidige ontvangststand

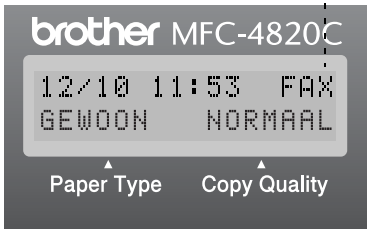

FAX : ALLEEN FAX
F/T : FAX/TELEFOON
HND : HANDMATIG
ANT : BER. CENTR.

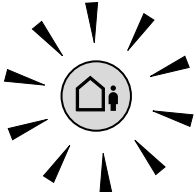

Als het ANT is ingeschakeld, heeft deze stand voorrang op de ingestelde ontvangststand. Op het LCD-scherm wordt de melding ANT : BER. CENTR. weergegeven.

Ingedrukt houden totdat het brandt.



UIT

Als de ANT is uitgeschakeld, wordt de eerder ingestelde ontvangststand weer geactiveerd. (Raadpleeg *ANT (Antwoordapparaat)* op pagina 9-1.)

-  Als u één telefoonlijn deelt met een extern antwoordapparaat, beheert het antwoordapparaat de lijn en worden de ingesproken berichten daarop opgenomen. (Raadpleeg *ANT (Antwoordapparaat)* op pagina 9-1.)

De belvertraging instellen

De belvertraging bepaalt hoe vaak de MFC overgaat voordat de machine opneemt in de stand FAX, FAX/TEL en ANT:BER.CENTR.. (Raadpleeg *Fax Waarnemen* op pagina 5-6 en *Werken met een tweede toetsel* op pagina 5-8.)

1 Druk op **Menu/Set, 2, 1, 2.**

2 Druk op  om BELVERTRAGING te selecteren.

ONTVANGSTMENU
2.BELVERTRAGING

Druk op **Menu/Set.**

3 Druk op  om te selecteren hoe vaak de bel moet overgaan voordat de MFC opneemt (02-10).

Druk op **Menu/Set.**

4 Druk op **Stop/Exit.**

Toll Saver (bespaarstand voor telefoonkosten) instellen

Als u de functie voor het besparen van telefoonkosten activeert, neemt de MFC na vier keer overgaan op als er geen ingesproken berichten of faxen zijn, en na twee keer als er wel berichten of faxen zijn. Als u de MFC dus opbelt om uw berichten vanaf een ander toestel op te vragen en de MFC drie keer overgaat, weet u dat er geen berichten zijn en kunt u ophangen zonder dat het u iets heeft gekost.



Als deze bespaarstand is ingesteld op AAN, heeft deze stand voorrang op de instelling voor de belvertraging. De bespaarstand voor telefoonkosten moet zijn uitgeschakeld als u de instelling van de belvertraging wenst te gebruiken. (Raadpleeg *De belvertraging instellen* op pagina 5-3.)



De bespaarstand voor telefoonkosten is alleen beschikbaar als de ANT is ingeschakeld.

1

Druk op **Menu/Set, 2, 1, 2.**

2

Druk op  om **BESPAARSTAND** te selecteren.

Druk op **Menu/Set.**

3

Druk op  om **AAN** te selecteren.
Druk op **Menu/Set.**

4

Druk op **Stop/Exit.**

ONTVANGSTMENU 2. BELVERTRAGING

De F/T-beltijd instellen (alleen in de stand FAX/TEL)

Als u de ontvangststand instelt op F/T, dient u te specificeren hoe lang de MFC met een dubbele bel moet overgaan om u te laten weten dat iemand u probeert te bellen. (Als het een inkomend faxbericht is, zal de MFC de fax afdrukken.) Deze dubbele bel hoort u pas na de belvertraging. Alleen de bel van de faxmachine gaat over (gedurende 20, 30, 40 of 70 seconden), de andere toestellen op deze lijn geven dit belsegnaal niet. U kunt het gesprek echter aannemen op een toestel dat is aangesloten op dezelfde lijn als de MFC. (Raadpleeg *Werken met een tweede toestel* op pagina 5-8.)

1 Druk op **Menu/Set**, **2**, **1**, **3**.

2 Druk op  om te selecteren hoe lang de bel van de MFC moet overgaan om u op een normaal telefoongesprek te attenderen. Druk op **Menu/Set**.

ONTVANGSTMENU 3.F/T BELTIJD

3 Druk op **Stop/Exit**.

 Zelfs als de beller tijdens het dubbele belsegnaal ophangt, zal dit signaal het aantal seconden aanhouden dat u hebt geselecteerd.

Uitgaand bericht voor FAX/TEL instellen

Voor de ontvangststand FAX/TEL kunt u de MFC instellen op het afspelen van een uitgaand bericht, dat wordt afgespeeld als er niemand aanwezig is om de telefoon aan te nemen. (Raadpleeg *Uitgaand bericht voor FAX/TEL opnemen (BEANTW. BERICHT)* op pagina 9-8.)

Fax Waarnemen

Als u deze functie gebruikt, is het niet nodig om op **Fax Start** te drukken of de faxontvangstcode ✕ **5 1** in te toetsen wanneer u de telefoon aanneemt en faxtonen hoort. Zodra op het LCD-scherm van uw faxmachine de melding **ONTVANGST** wordt weergegeven, of zodra u via de hoorn van het andere toestel het tjirpende geluid hoort, legt u de hoorn op de haak. De MFC doet de rest. Als u **AAN** selecteert, kan de MFC faxberichten automatisch ontvangen, zelfs als u de hoorn van een tweede of extern toestel hebt opgenomen. Wanneer u **UIT** selecteert, moet u de MFC zelf activeren door op **Fax Start** te drukken of door ✕ **5 1** in te toetsen als u zich niet bij de MFC bevindt.

(Raadpleeg *Werken met een tweede toestel* op pagina 5-8 en *Alleen voor de stand FAX/TEL* op pagina 5-8.)

 Wanneer deze functie is ingesteld op **AAN** en de MFC de faxoproep niet overneemt als u de hoorn van een ander toestel opneemt, moet u de faxontvangstcode ✕ **5 1** intoetsen.

 Als u faxen verzendt vanaf een computer die op dezelfde telefoonlijn is aangesloten en de MFC de faxen onderschept, dient u Fax Waarnemen uit te schakelen (**UIT**).

- 1** Druk op **Menu/Set, 2, 1, 4.**
- 2** Gebruik  om **AAN** of **UIT** te selecteren.
Druk op **Menu/Set.**
- 3** Druk op **Stop/Exit.**

ONTVANGSTMENU 4. FAX WAARNEMEN

Een verkleinde afdruk van een inkomend document maken (automatische verkleining)

Als u **AAN** selecteert, zal de MFC een inkomende fax automatisch verkleinen, zodat deze op een vel A4-papier past, ongeacht het papierformaat van het origineel. Als het verzonden document te lang is, kan de MFC het op 2 vellen afdrucken.

- 1 Druk op **Menu/Set, 2, 1, 6**.
- 2 Gebruik  om **AAN** (of **UIT**) te selecteren.
Druk op **Menu/Set**.
- 3 Druk op **Stop/Exit**.

ONTVANGSTMENU 6.AUTO REDUCTIE

 Als u faxen ontvangt die over twee pagina's worden verspreid, kunt u deze instelling activeren.

Een fax ontvangen aan het einde van een gesprek

Aan het einde van een telefoongesprek kunt u de andere partij vragen om u informatie te faxen voordat u beiden ophangt.

- 1 Vraag de andere partij het origineel in hun machine te plaatsen en op **Start** te drukken. Vraag hen te wachten totdat uw MFC het tjirpende geluid uitzendt, pas dan mogen ze ophangen.
- 2 Wanneer u de faxtonen van de andere machine' hoort, drukt u op **Fax Start**.

weergegeven:

1.ZEND 2.ONTVANG

- 3 Druk op **2** om de fax te ontvangen.
- 4 Als u de hoorn van een extern toestel hebt opgenomen, moet u de hoorn weer op de haak leggen.

Geavanceerde ontvangsopties

Werken met een tweede toestel

Als u een faxoproep aanneemt op een tweede toestel of op een extern toestel dat is aangesloten kunt u de oproep doorverbinden naar de MFC door de faxontvangstcode in te toetsen. Als u de faxontvangstcode * **5 1** intoetst, zal het faxbericht op uw MFC worden ontvangen.

(Raadpleeg *Fax Waarnemen* op pagina 5-6.)

Als de MFC een normaal telefoontje aanneemt en het dubbele belsignaal geeft, toetst u de code voor het aannemen van de telefoon in, **# 5 1**, om het telefoontje op een tweede toestel aan te nemen.

(Raadpleeg *De F/T-beltijd instellen (alleen in de stand FAX/TEL)* op pagina 5-5.)

Als u een telefoontje aanneemt en u niets hoort, betreft het hoogstwaarschijnlijk een inkomend faxbericht.

- Druk op * **5 1**, wacht totdat u het tjrpende geluid hoort en hang vervolgens op. Als u zich bij de machine bevindt, zult u op het LCD-scherm de melding ONTVANG zien.

Degene die u opbelt dient op zijn of haar machine op **Start** te drukken om de fax te verzenden.

Alleen voor de stand FAX/TEL

Als de faxmachine in de stand F/T staat, wordt het dubbele belsignaal gebruikt om aan te geven dat het een normaal telefoontje betreft. Neem de hoorn van de externe telefoon van de haak en druk tweemaal op **Speaker Phone** om de telefoon aan te nemen.

Als u zich bij een tweede of een extern toestel bevindt, moet u de hoorn tijdens het overgaan van de dubbele bel opnemen en tussen twee dubbele belsignalen in op **# 5 1** drukken. Als u niets hoort, of als iemand probeert een fax te sturen, drukt u op * **5 1** om het telefoontje naar de faxmachine over te zetten.

Een draadloze externe telefoon gebruiken

Als uw draadloze telefoon is aangesloten en u de hoorn van het toestel doorgaans altijd bij u hebt, is het eenvoudiger om de oproepen tijdens de belvertraging te beantwoorden. Als u de MFC eerst laat aannemen maar u het telefoontje naar het draadloze toestel wilt overzetten, moet u naar de MFC lopen en op **Speaker Phone** drukken om het telefoontje op het draadloze toestel aan te nemen.

De codes voor afstandsbediening wijzigen

Het is mogelijk dat de codes voor afstandsbediening met bepaalde telefoonsystemen niet werken. De voorgeprogrammeerde faxontvangstcode is * **5 1**. De voorgeprogrammeerde code voor het aannemen van de telefoon is **# 5 1**.



Als de verbinding telkens wordt verbroken wanneer u probeert om vanaf een ander toestel toegang te krijgen tot uw antwoordapparaat, is het raadzaam om een andere faxontvangstcode en een andere code om de telefoon aan te nemen te kiezen (bijvoorbeeld **###** en **999**).

1 Druk op **Menu/Set, 2, 1, 5**.

2 Druk op  om AAN (of UIT) te selecteren.

ONTVANGSTMENU 5.CODE OP AFST.

Druk op **Menu/Set**.

3 Indien gewenst, kunt u een nieuwe faxontvangstcode invoeren.
Druk op **Menu/Set**.

4 Indien gewenst, kunt u een nieuwe code voor het aannemen van de telefoon invoeren.
Druk op **Menu/Set**.

5 Druk op **Stop/Exit**.

Een fax uit het geheugen afdrukken

Als de optie Fax Opslaan is geactiveerd, zodat u uw faxberichten vanaf een ander toestel kunt opvragen, kunnen de faxberichten die in het geheugen zijn opgeslagen toch nog op de MFC worden afgedrukt. U moet dan echter wel bij de machine staan. (Raadpleeg *Fax Opslaan instellen* op pagina 8-1.)

1 Druk op **Menu/Set, 2, 5, 4.**

2 Druk op **Fax Start.**

3 Druk nadat is afgedrukt op **Stop/Exit.**

AFSTAND OPTIES 4.PRINT DOCUMENT

Pollen

Pollen is het opvragen van faxberichten van een andere faxmachine. U kunt uw MFC gebruiken om andere machines te pollen, of u kunt de andere partij vragen uw MFC te pollen.

Alle partijen dienen hun faxmachines zo instellen, dat er gepolld kan worden. De partij die uw MFC belt om documenten op te vragen, betaalt voor het telefoontje. Als u de faxmachine van derden belt om daar documenten op te vragen, betaalt u het telefoontje.



Sommige faxmachines reageren niet op de polling-functie.

Ontvang Pollen instellen (standaard)

1 Druk op **Menu/Set, 2, 1, 7.**

ONTVANGSTMENU
7.ONTVANG POLLEN

2 Druk op  om STAND. te selecteren en druk op **Menu/Set.**

3 Voer het te pollen faxnummer in en druk op **Fax Start.**
Op het LCD-scherm wordt KIEZEN weergegeven:

Ontvang Pollen met beveiligingscode instellen

Het is belangrijk dat u dezelfde beveiligingscode gebruikt als de andere partij.

1 Druk op **Menu/Set, 2, 1, 7.**

ONTVANGSTMENU
7.ONTVANG POLLEN

2 Druk op  om BEVEILIG te selecteren.
Druk op **Menu/Set.**

3 Toets een viercijferige beveiligingscode in.

Dit nummer moet hetzelfde zijn als de beveiligingscode van de faxmachine die u gaat pollen.

4 Druk op **Menu/Set.**

5 Toets het te pollen faxnummer in.

6 Druk op **Fax Start.**

Uitgesteld Ontvang Pollen instellen

U kunt uw MFC zo instellen, dat zij op een later tijdstip gaat pollen.

1 Druk op **Menu/Set**, **2**, **1**, **7**.

2 Druk op  om TIJDKLOK te selecteren.

ONTVANGSTMENU
7.ONTVANG POLLEN

Druk op **Menu/Set**.

3 U wordt gevraagd in te voeren om hoe laat het pollen moet worden uitgevoerd.

4 Voer in 24-uurs formaat in om hoe laat u het pollen wilt starten. (Voor kwart voor tien 's avonds voert u bijvoorbeeld 21:45 in.)

5 Druk op **Menu/Set**.

6 U wordt gevraagd het te pollen faxnummer in te toetsen en op **Fax Start** te drukken.

De MFC begint op het door u gespecificeerde tijdstip met het pollen.

 U kunt slechts een uitgestelde pollingtaak instellen.

Opeenvolgend Pollen

De MFC kan in één bewerking documenten van diverse andere faxmachines opvragen. In stap 4 specificeert u van welke nummers er documenten moeten worden opgevraagd. Na het pollen wordt een rapport afgedrukt.

- 1 Druk op **Menu/Set, 2, 1, 7.**
- 2 Druk op  om **STAND.**, **BEVEILIG** of **TIJDKLOK** te selecteren.
Druk op **Menu/Set** wanneer de gewenste instelling op het LCD-scherm wordt weergegeven.
- 3 Als u **STANDAARD** hebt geselecteerd, gaat u naar stap 4.
 - Als u **BEVEILIG** hebt geselecteerd, voert u een viercijferig nummer in en drukt u op **Menu/Set**, waarna u doorgaat naar stap 4.
 - Als u **TIJDKLOK** hebt geselecteerd, voert u in 24-uurs formaat in om hoe laat met pollen moet worden begonnen, waarna u op **Menu/Set** drukt en doorgaat naar stap 4.
- 4 Specificeer de te pollen faxnummers (maximaal 150). U kunt hiervoor de snelkloetsen gebruiken, een groep gebruiken (Raadpleeg *Nummergroepen voor het groepsverzenden instellen* op pagina 7-3), of u kunt de nummers zoeken of met de hand invoeren. Druk tussen elke locatie op **Menu/Set**.
- 5 Druk op **Fax Start**.
Elk nummer of elk groepsnummer wordt op volgorde gekozen en de documenten worden op de betreffende faxmachines opgevraagd.

Een taak annuleren

Druk op **Stop/Exit** terwijl de machine een nummer kiest om de huidige pollingtaak te annuleren. Als u alle opeenvolgende taken voor Ontvang Pollen wilt annuleren, drukt u op **Menu/Set, 2, 6.** (Raadpleeg *Een taak in de wachtrij annuleren* op pagina 6-12.)

6 Het verzenden instellen

Nummers kiezen

U kunt op drie manieren kiezen.

Handmatig kiezen

Toets alle nummers van het telefoon- of faxnummer in.

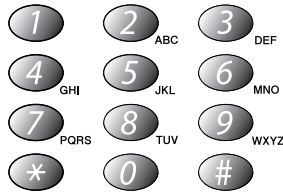

Snelkiezen

Druk op **Search/Speed Dial**, **#**, en toets vervolgens de twee cijfers van het snelkiesnummer in. (Raadpleeg *Snelkiesnummers opslaan* op pagina 7-1.)

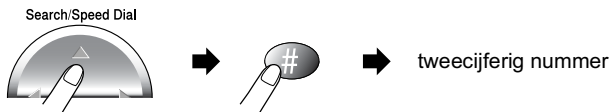

Zoeken

U kunt zoeken naar de namen die in het geheugen voor snelkiesnummers zijn opgeslagen. Druk op **Search/Speed Dial** en de navigatietoets om te zoeken. (Raadpleeg *Snelkiesnummers opslaan* op pagina 7-1.)

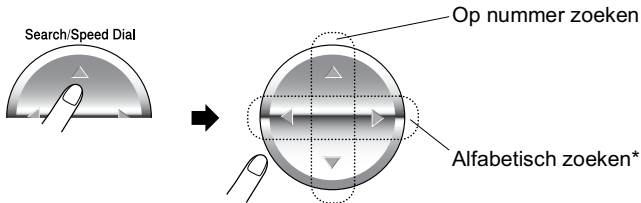

*Voer met de kiestoetsen de eerste letter van de naam in om op alfabetische volgorde te zoeken.

Lange nummers kiezen

Lange nummers kunnen worden opgesplitst en als snelkiesnummers in delen worden opgeslagen. Vervolgens kunt u twee of meer van deze gedeeltelijke nummers combineren, en aanvullen met nummers die met de hand worden ingevoerd. Deze nummers kunnen in elke gewenste combinatie worden gebruikt. Zodra u op **Fax Start** drukt, worden de nummers in de door u bepaalde volgorde gekozen.

Bijvoorbeeld:

U hebt “555” opgeslagen onder snelkiesnummer #01 en “7000” onder snelkiesnummer #02. Als u op **Search/Speed Dial, #, 0, 1, Search/Speed Dial, #, 0, 2** en **Fax Start** drukt, wordt “555-7000” gekozen. Als u dit nummer tijdelijk wilt wijzigen, kunt u een deel van het nummer vervangen door een met de hand ingevoerd nummer. Als u dus op **Search/Speed Dial, #, 0, 1** drukt en met de kiestoetsen **7001** intoetst, wordt “555-7001” gekozen.

Het gebruik van toegangscode is eenvoudig. Soms is het voordeliger om een andere serviceprovider te gebruiken voor uw interlokale gesprekken. Tarieven variëren, al naar gelang bestemming en tijd van de dag. Om de lagere tarieven te kunnen gebruiken, kunt u toegangscode of nummers van interlokale serviceproviders opslaan als snelkiesnummers.

Faxen

Automatisch verzenden

U kunt de glasplaat gebruiken om pagina's van een boek te faxen, of om een document pagina voor pagina te faxen. U kunt originelen gebruiken van maximaal Letter- of A4-formaat.

- 1 Til het documentdeksel op.

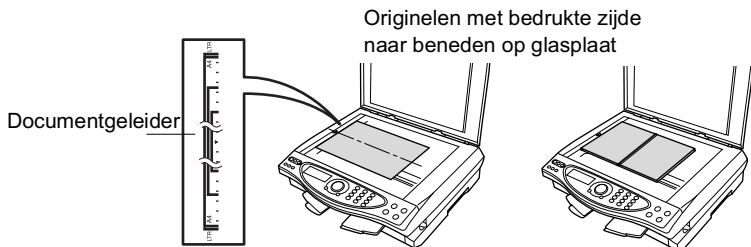

- 2 Gebruik de documentgeleider aan de linkerkant om het origineel in het midden van de glasplaat te leggen, met de bedrukte zijde naar beneden.
- 3 Sluit het documentdeksel.

! Als u een boek of een lijvig document wilt scannen, moet u het documentdeksel optillen. Laat het documentdeksel nooit dichtvallen en druk er niet op.

- 4 Kies het faxnummer.
Druk op **Fax Start**.
De MFC begint de eerste pagina te scannen.

GEHEUGEN#001 97%
GEWOON NORMAAL

- 5 Als u slechts één pagina wilt verzenden, drukt u op **2** (of nogmaals op **Fax Start**). De MFC begint het origineel te verzenden.

VOLGENDE PAGINA?
1.JA 2.NEE(KIES)

—OF—

Als u meer dan een pagina wilt verzenden, drukt u op **1** en gaat u naar stap 6.

6 Leg de volgende pagina op de glasplaat.

SET VOLGENDE PAG DRUK DAN SET

Druk op **Menu/Set**.

De MFC begint te scannen. (Herhaal stap 5 en 6 voor elke volgende pagina.) Druk op **Stop/Exit** om te annuleren.

De melding Geheugen vol

Als u tijdens het scannen van de eerste pagina van een fax de melding **GEHEUGEN VOL** ziet, dient u op **Stop/Exit** te drukken om de scan te stoppen. Als de melding **GEHEUGEN VOL** wordt weergegeven tijdens het scannen van een volgende pagina, kunt u ofwel op **Fax Start** drukken om de gescande pagina's te zenden, of op **Stop/Exit** drukken om de handeling te annuleren.



Als het geheugen vol is en u slechts een pagina verzendt, wordt deze direct verzonden.

Handmatig verzenden

Als u handmatig documenten gaat verzenden, hoort u de kiestoon, de beltonen en de faxontvangsttonen.

1 Leg het origineel met de bedrukte zijde naar beneden op de glasplaat.

Druk op **Speaker Phone** en wacht op de kiestoon.

2 Kies het faxnummer.

3 Druk op **Fax Start** zodra u de faxtonen hoort.

1. ZEND	2. ONTVANG
GEWOON	NORMAAL

4 Druk op **1** om de fax te verzenden.



Het is niet mogelijk om meerdere pagina's te verzenden.

Een fax verzenden aan het einde van een gesprek

Aan het einde van een telefoongesprek kunt u de andere partij een fax sturen voordat u beiden ophangt.

- 1** Vraag de andere partij te wachten op de faxtonen, dan op **Start** te drukken en daarna pas op te hangen.
- 2** Leg het origineel op de glasplaat.
Druk op **Fax Start**.
- 3** Druk op **1** om de fax te verzenden.

1 . ZEND 2 . ONTVANG

Basishandelingen bij het verzenden

Faxen met meerdere instellingen verzenden

Wanneer u een fax gaat verzenden, kunt u een combinatie van de volgende instellingen kiezen: contrast, resolutie, internationale modus, timer voor uitgestelde faxen, pollen of directe verzendingen. Telkens nadat een instelling is geaccepteerd, wordt u gevraagd of u verder nog instellingen wenst te maken:

Druk op **1** om verdere instellingen te selecteren. Op het LCD-scherm wordt weer het VERZENDMENU weergegeven.

VOLGENDE 1.JA 2.NEE

—OF—

Druk op **2** als u verder geen instellingen meer wilt selecteren en ga door naar de volgende stap.

Contrast

Als uw origineel erg licht of erg donker is, wilt u het contrast wellicht aanpassen.

Gebruik **LICHT** om het document donkerder te maken.

Gebruik **DONKER** om het document lichter te maken.

- 1** Leg het origineel met de bedrukte zijde naar beneden op de glasplaat.
Druk op **Menu/Set, 2, 2, 1**.

VERZENDMENU
1. CONTRAST
- 2** Druk op  om **AUTO, LICHT** of **DONKER** te selecteren.
Druk op **Menu/Set**.
- 3** Druk op **1** als u verder nog instellingen wilt selecteren. Het LCD-scherm keert dan terug naar het **VERZENDMENU**.
—OF—
Druk op **2** als u klaar bent met instellen en ga naar stap 4.
- 4** Toets een faxnummer in.
- 5** Druk op **Fax Start** om de fax te verzenden.
De MFC begint de eerste pagina te scannen.
- 6** Als u slechts één pagina wilt verzenden, drukt u op **2** (of nogmaals op **Fax Start**).
De MFC begint het origineel te verzenden.
—OF—
Als u meer dan een pagina wilt verzenden, drukt u op **1** en gaat u naar stap 7.

VOLGENDE PAGINA?
1. JA 2. NEE (KIES)
- 7** Leg de volgende pagina op de glasplaat.
Druk op **Menu/Set**.
De MFC begint te scannen en keert terug naar stap 6. (Herhaal stap 6 en 7 voor elke verdere pagina).

SET VOLGENDE PAG
DRUK DAN SET

Faxresolutie

Als er een document in de automatische documentinvoer zit, kunt u de toets **Fax Resolution** gebruiken om de instelling tijdelijk te wijzigen (alleen voor deze fax). Druk herhaaldelijk op **Fax Resolutie** totdat op het LCD-scherm de gewenste instelling wordt weergegeven.

—OF—

U kunt de standaardinstelling wijzigen.

- 1 Druk op **Menu/Set, 2, 2, 2.**
- 2 Druk op  om de gewenste resolutie te selecteren.
Druk op **Menu/Set.**
- 3 Druk op **Stop/Exit.**

VERZENDMENU 2.FAXRESOLUTIE

- STANDAARD ————— Geschikt voor de meeste getypte documenten.
- FIJN ————— Geschikt voor documenten met een klein lettertype. De transmissiesnelheid is langzamer dan bij de standaardresolutie.
- SUPERFIJN ————— Geschikt voor kleine lettertjes of artwork. De transmissiesnelheid is langzamer dan bij de fijne resolutie.
- FOTO ————— Geschikt voor documenten met wisselende grijs tinten. Deze instelling heeft de laagste transmissiesnelheid.
- KLEUR STANDAARD — Wordt gebruikt om het document in kleur te verzenden.
- KLEUR FIJN ————— Betere kwaliteit dan KLEUR STANDAARD. Wordt gebruikt om documenten in kleur zoals artwork of foto's te verzenden.

Een fax in kleur verzenden

De MFC kan een fax in kleur verzenden naar machines die deze functie ondersteunen.

Kleurenbestanden kunnen echter niet in het geheugen worden opgeslagen, dus de functies Uitgesteld Verzenden en Pollen zijn niet beschikbaar.

- 1** Leg het origineel met de bedrukte zijde naar beneden op de glasplaat.
- 2** Druk op **Fax Resolution** om **KLEUR STANDAARD** of **KLEUR FIJN** te selecteren.
- 3** Toets het gewenste faxnummer in. U kunt hiervoor de kiestoetsen of de snelkiestoetsen gebruiken, of u kunt het nummer zoeken.
- 4** Druk op **Fax Start**.



Als u een kleurenfax verzendt, wordt deze direct verzonden.



Het is niet mogelijk om meerdere pagina's te verzenden.

Faxnummers automatisch of met de hand opnieuw kiezen

Als u handmatig een fax verzendt en het nummer in gesprek is, kunt u op **Redial/Pause** drukken en vervolgens op **Fax Start** om het nummer nogmaals te kiezen. Als u het laatst gekozen nummer opnieuw wilt bellen, kunt u tijd besparen door op **Redial/Pause** en **Fax Start** te drukken.

Redial/Pause werkt alleen als u het nummer via het bedieningspaneel hebt gekozen.

Als u een fax automatisch wilt verzenden en het nummer in gesprek is, zal de MFC het nummer na vijf minuten automatisch drie keer opnieuw proberen.

Tweevoudige werking (niet beschikbaar voor kleurenfaxen)

U kunt een nummer kiezen en de fax in het geheugen inlezen—zelfs wanneer de MFC een fax ontvangt, verzendt of vanuit het geheugen afdrukt. Op het LCD-scherm wordt het nummer van de nieuwe taak weergegeven en hoeveel geheugen er vrij is.

 Als u tijdens het scannen van de eerste pagina van een fax de melding **GEHEUGEN VOL** ziet, dient u op **Stop/Exit** te drukken om de scan te stoppen. Als de melding **GEHEUGEN VOL** wordt weergegeven tijdens het scannen van een volgende pagina, kunt u ofwel op **Fax Start** drukken om de gescande pagina's te verzenden, of op **Stop/Exit** drukken om de handeling te annuleren.

1 Leg het origineel met de bedrukte zijde naar beneden op de glasplaat.

2 Toets het faxnummer in.

3 Druk op **Fax Start** om de fax te verzenden.

De machine begint het document te scannen.

Het LCD-scherm toont het taaknummer (#XXX) van de fax, en hoeveel geheugen nog beschikbaar is.

4 Als u slechts één pagina wilt verzenden, drukt u op **2** (of nogmaals op **Fax Start**).

VOLGENDE PAGINA? 1. JA 2. NEE (KIES)

De MFC begint het origineel te verzenden.

—OF—

Als u meer dan een pagina wilt verzenden, drukt u op **1** en gaat u naar stap 5.

5 Leg de volgende pagina op de glasplaat.

Druk op **Menu/Set**.

SET VOLGENDE PAG DRUK DAN SET

De MFC begint te scannen en keert terug naar stap 4. (Herhaal stap 4 en 5 voor elke verdere pagina). U kunt stap 1 t/m 5 herhalen voor de volgende fax.

 De MFC maakt doorgaans gebruik van de tweevoudige werking. Als u echter een kleurenfax verzendt, zal de MFC het origineel direct verzenden (zelfs als **DIRECT VERZEND** is uitgeschakeld). Hoeveel pagina's u in het geheugen kunt inlezen, is afhankelijk van de gegevens die erop zijn afgedrukt.

Direct verzenden

Als u een fax gaat verzenden, zal de MFC de documenten eerst in het geheugen scannen. Zodra de lijn vrij is, kiest de MFC het nummer en wordt de fax verzonden.

Als het geheugen vol raakt, zal de MFC het origineel direct verzenden (zelfs als **DIRECT VERZEND** is uitgeschakeld).

Soms wilt u een belangrijk document onmiddellijk verzenden, zonder te wachten totdat het vanuit het geheugen wordt verzonden.

Gebruik de meervoudige werking als u meerdere pagina's gaat faxen. (Raadpleeg *Tweevoudige werking (niet beschikbaar voor kleurenfaxen)* op pagina 6-10.)

U kunt **DIRECT VERZEND** voor alle documenten of voor alleen de volgende fax instellen op **AAN**.

1 Leg het origineel met de bedrukte zijde naar beneden op de glasplaat.

2 Druk op **Menu/Set, 2, 2, 5**.

3 Als u de standaardinstelling wilt wijzigen, druk u op  om **AAN** (of **UIT**) te selecteren.

VERZENDMENU 5.DIRECT VERZEND

Druk op **Menu/Set**.

Ga naar stap 5.

—OF—

Als de instelling alleen geldt voor de volgende fax, drukt u op

 om **ALLEEN DEZE FAX** te selecteren.

Druk op **Menu/Set**.

4 Druk op  om **AAN** (of **UIT**) te selecteren.

Druk op **Menu/Set**.

5 Druk op **1** als u verder nog instellingen

wilt maken. Het LCD-scherm keert dan terug naar het **VERZENDMENU**.

VOLGENDE 1.JA 2.NEE

—OF—

Druk op **2** als u klaar bent met instellen en ga naar stap 6.

6 Toets het faxnummer in.

7 Druk op **Fax Start** om de fax te verzenden..

 Als u een kleurenfax verzendt, zal de MFC het document direct verzenden (zelfs als **DIRECT VERZEND** is ingesteld op **UIT**).

De status van taken controleren

U kunt controleren welke taken er nog in het geheugen op verzending wachten. (Als er geen taken op verzending wachten, wordt de melding **GEEN OPDRACHTEN** weergegeven.)

- 1 Druk op **Menu/Set, 2, 6**.
- 2 Als er meer dan een taak in de wachtrij staat, drukt u op  om door de lijst te bladeren.
- 3 Druk op **Stop/Exit**.

FAX/TEL 6.REST. JOBS

Een taak annuleren tijdens het scannen, kiezen en verzenden van het origineel

Als u een taak wilt annuleren terwijl deze in het geheugen wordt ingelezen, drukt u op **Stop/Exit**.

U kunt een taak ook annuleren terwijl de MFC een nummer kiest of een origineel verzendt door op **Stop/Exit** te drukken.

Een taak in de wachtrij annuleren

U kunt een faxtaak die in het geheugen op verzending wacht, annuleren.

- 1 Druk op **Menu/Set, 2, 6**.
Op het LCD-scherm verschijnen alle taken die in de wachtlijst staan.
- 2 Als er meer dan twee taken in de wachtrij staan, drukt u op  om de te annuleren taak te selecteren.
Druk op **Menu/Set**.
—OF—
Als er slechts één taak in de wachtrij staat, gaat u door naar stap 3.
- 3 Druk op **1** om de taak te annuleren.
—OF—
Druk op **2** om af te sluiten zonder te annuleren.
Herhaal stap 2 als u nog een taak wilt annuleren.
- 4 Druk op **Stop/Exit**.

FAX/TEL 6.REST. JOBS

Geavanceerde verzendopties

Groepsverzenden (niet beschikbaar voor kleurenfaxen)

Een groepsverzending is het automatisch verzenden van één faxbericht naar meerdere faxnummers. Met gebruik van de toets **Menu/Set** kunt u een fax naar groepsnummers, snelkiesnummers en maximaal 50 handmatig ingevoerde nummers sturen. Als u geen locaties voor groepsnummers, toegangscode en creditcardnummers gebruikt, kunt u naar maximaal 130 verschillende nummers faxen. Hoeveel geheugen er beschikbaar is, is echter afhankelijk van de opdrachten die in het geheugen zijn opgeslagen en van het aantal nummers waarnaar u de fax stuurt. Als u de fax naar te veel nummers probeert te sturen, kunt u de tweevoudige werking en de tijd klok niet gebruiken.

Door tussen elk nummer op **Menu/Set** te drukken, kunt u snelkiesnummers en handmatig gekozen nummers (met gebruik van de kiesnummers) in dezelfde groepsverzending opnemen. Met gebruik van de toets **Search/Speed Dial** kunnen de gewenste nummers gemakkelijk worden gekozen.

(Raadpleeg *Nummergroepen voor het groepsverzenden instellen* op pagina 7-3.)

Als de groepsverzending is voltooid, wordt er automatisch een groepsverzendingsrapport afgedrukt om u de resultaten te laten weten.

- Voer de lange kiesnummers in op dezelfde manier als u dat normaal zou doen, maar denk eraan dat elke snelkiesstoets telt als één locatie, zodat het aantal locaties dat u kunt opslaan beperkt wordt.
- Als één van de nummers bezet is of er door een andere reden geen contact wordt gekregen, wordt het nummer automatisch opnieuw gekozen.
- Als het geheugen vol is, kunt u op **Stop/Exit** drukken om de opdracht af te breken of op **Fax Start** om het gedeelte te verzenden dat reeds in het geheugen is gescand (als er meer dan één pagina is gescand).

- 1 Leg het origineel met de bedrukte zijde naar beneden op de glasplaat.
- 2 Voer het gewenste nummer in. U kunt een snelkiesnummer of een groepsnummer gebruiken, of u kunt het nummer zoeken of met de hand invoeren.
(Bijvoorbeeld: groepsnummer)
- 3 Druk op **Menu/Set**. U wordt gevraagd het volgende nummer in te toetsen.
- 4 Toets het volgende nummer in.
(Bijvoorbeeld: snelkiesnummer)
- 5 Druk op **Menu/Set**.
- 6 Toets nog een faxnummer in.
(Bijvoorbeeld: handmatig gekozen nummer, met gebruik van de kiestoetsen)
- 7 Druk op **Fax Start**.
- 8 Als u slechts één pagina wilt scannen, drukt u op **2** (of nogmaals op **Fax Start**).
—OF—
Als u meer dan een pagina wilt verzenden, drukt u op **1** en gaat u naar stap 9.
- 9 Leg de volgende pagina op de glasplaat.
Druk op **Menu/Set**.
De MFC begint te scannen en keert terug naar stap 8. (Herhaal stap 8 en 9 voor elke verdere pagina).

VOLGENDE PAGINA? 1. JA 2. NEE (KIES)

SET VOLGENDE PAG DRUK DAN SET

Internationale modus

Als u problemen hebt met het internationaal verzenden, bijvoorbeeld vanwege ruis op de lijn, is het raadzaam om de internationale stand te activeren. Nadat u een fax in deze modus hebt verzonden, wordt deze functie vanzelf weer uitgeschakeld.

- 1 Leg het origineel met de bedrukte zijde naar beneden op de glasplaat. VERZENDMENU
7. INTERNATIONAAL
- 2 Druk op **Menu/Set, 2, 2, 7**.
- 3 Druk op  om AAN (of UIT) te selecteren.
Druk op **Menu/Set**.
- 4 Druk op **1** als u nog andere instellingen wilt maken. Op het LCD-scherm wordt opnieuw het VERZENDMENU weergegeven.
—OF—
Druk op **2** als u klaar bent met instellen en ga naar stap 5.
- 5 Voer het faxnummer in.
- 6 Druk op **Fax Start**.
- 7 Als u slechts één pagina wilt verzenden, drukt u op **2** (of nogmaals op **Fax Start**). VOLGENDE PAGINA?
1.JA 2.NEE(KIES)
De MFC begint het origineel te verzenden.
—OF—
Als u meer dan een pagina wilt verzenden, drukt u op **1** en gaat u naar stap 8.
- 8 Leg de volgende pagina op de glasplaat. SET VOLGENDE PAG
DRUK DAN SET
Druk op **Menu/Set**.

De MFC begint te scannen en keert terug naar stap 7. (Herhaal stap 7 en 8 voor elke verdere pagina).

Uitgestelde verzendingen (niet beschikbaar voor kleurenfaxen)

U kunt 50 faxberichten maximaal 24 uur in het geheugen opslaan om deze later te verzenden. Deze faxen worden verzonden op het tijdstip dat u in stap 3 specificeert. Druk op **Menu/Set** om deze instelling te accepteren, of toets een ander tijdstip in waarop de faxen moeten worden verzonden.

1 Leg het origineel met de bedrukte zijde naar beneden op de glasplaat.

VERZENDMENU
3. TIJDKLOK

2 Druk op **Menu/Set**, **2**, **2**, **3**.

3 Voer in 24-uurs formaat in om hoe laat de fax moet worden verzonden.

Druk op **Menu/Set**.

(Voor kwart voor acht 's avonds voert u bijvoorbeeld 19:45 in.)

4 Druk op **1** als u nog andere instellingen wilt maken. Op het LCD-scherm wordt opnieuw het VERZENDMENU weergegeven.

—OF—

Druk op **2** als u klaar bent met instellen en ga naar stap 5.

5 Toets het faxnummer in.

6 Druk op **Fax Start**.

7 Als u slechts één pagina wilt verzenden, drukt u op **2** (of nogmaals op **Fax Start**).

VOLGENDE PAGINA?
1. JA 2. NEE (KIES)

—OF—

Als u meer dan een pagina wilt verzenden, drukt u op **1** en gaat u naar stap 8.

8 Leg de volgende pagina op de glasplaat.

SET VOLGENDE PAG
DRUK DAN SET

Druk op **Menu/Set**.

De MFC begint te scannen en keert terug naar stap 7. (Herhaal stap 7 en 8 voor elke verdere pagina).

 Hoeveel pagina's u in het geheugen kunt inlezen, is afhankelijk van de gegevens die op elke pagina zijn afgedrukt.

Verzend Pollen instellen (Niet beschikbaar voor kleurenfaxen)

Verzend Pollen betekent dat uw MFC met een document in de invoer wacht totdat ze door een ander faxapparaat wordt gebeld om dit document op te vragen.



Het document wordt opgeslagen en kan vanaf een andere faxmachine worden opgevraagd totdat u de fax in het geheugen wist met behulp van de functie voor het annuleren van een taak. (Raadpleeg *U kunt een taak ook annuleren terwijl de MFC een nummer kiest of een origineel verzendt door op Stop/Exit te drukken.* op pagina 6-12.)

Verzend Pollen instellen (standaard)

- 1** Plaats het origineel dat zal worden opgevraagd met de bedrukte zijde naar beneden op de glasplaat.

VERZENDMENU
6.VERZEND POLLEN
 - 2** Druk op **Menu/Set, 2, 2, 6.**
 - 3** Druk op  om **STAND.** te selecteren en druk op **Menu/Set.**
 - 4** Druk op **1** als u nog andere instellingen wilt maken. Op het LCD-scherm wordt opnieuw het VERZENDMENU weergegeven.
—OF—
Druk op **2** als u klaar bent met instellen en ga naar stap 5.
 - 5** Druk op **Fax Start.**
 - 6** Als u slechts één pagina wilt scannen, drukt u op **2** (of nogmaals op **Fax Start**).

VOLGENDE PAGINA?
1.JA 2.NEE(KIES)



—OF—
Als u meer dan een pagina wilt verzenden, drukt u op **1** en gaat u naar stap 7.
 - 7** Leg de volgende pagina op de glasplaat.

SET VOLGENDE PAG
DRUK DAN SET

Druk op **Menu/Set.**
 - 8** De MFC begint te scannen en keert terug naar stap 6. (Herhaal stap 6 en 7 voor elke verdere pagina).
-  Als direct verzenden is uitgeschakeld (UIT), wacht het document in het geheugen totdat het wordt opgevraagd. Dit document kan dan door elke andere faxmachine uit het geheugen worden opgevraagd, totdat het wordt gewist. (Raadpleeg *Een taak in de wachtrij annuleren* op pagina 6-12.)

Verzend Pollen met beveiligingscode instellen

Als u POLLED TX:BEVEILIG kiest, moet iedereen die de machine polt het ID-nummer voor pollen invoeren.

- 1 Plaats het origineel dat zal worden opgevraagd met de bedrukte zijde naar beneden op de glasplaat. VERZENDMENU
6.VERZEND POLLEN
 - 2 Druk op **Menu/Set, 2, 2, 6.**
 - 3 Druk op  om BEVEILIG te selecteren en druk op **Menu/Set.**
 - 4 Voer een viercijferig wachtwoord in en druk op **Menu/Set.**
 - 5 Druk op **1** als u nog andere instellingen wilt maken. Op het LCD-scherm wordt opnieuw het VERZENDMENU weergegeven.
—OF—
Druk op **2** als u klaar bent met instellen en ga naar stap 6.
 - 6 Druk op **Fax Start.**
 - 7 Als u slechts één pagina wilt scannen, drukt u op **2** (of nogmaals op **Fax Start**). VOLGENDE PAGINA?
1.JA 2.NEE(KIES)
—OF—
Als u meer dan een pagina wilt verzenden, drukt u op **1** en gaat u naar stap 8.
 - 8 Leg de volgende pagina op de glasplaat. SET VOLGENDE PAG
DRUK DAN SET
Druk op **Menu/Set.**
 - 9 De MFC begint te scannen en keert terug naar stap 7. (Herhaal stap 6 en 7 voor elke verdere pagina).
-  Als direct verzenden is uitgeschakeld (UIT), wacht het document in het geheugen totdat het wordt opgevraagd. Dit document kan dan door elke andere faxmachine uit het geheugen worden opgevraagd, totdat het wordt gewist. (Raadpleeg *Een taak in de wachtrij annuleren* op pagina 6-12.)
-  U kunt Beveiligd Pollen uitsluitend met een andere Brother-faxmachine gebruiken.

Beveiligd Geheugen

Met deze functie kunt u voorkomen dat onbevoegden toegang krijgen tot uw faxmachine. Als de geheugenbeveiliging is geactiveerd, zijn de meeste functies geblokkeerd. De volgende functies blijven echter wel beschikbaar.

- Faxen in het geheugen ontvangen (beperkt door de hoeveelheid beschikbaar geheugen).
- Uitgestelde verzendingen die reeds zijn geprogrammeerd*
- Pollen*
- Fax Doorzenden*
- Opvragen vanaf een ander toestel

* Mits ingesteld voordat de geheugenbeveiliging werd geactiveerd.

Beveiligd Geheugen gebruiken

Voor het in- en uitschakelen van de geheugenbeveiliging is een wachtwoord nodig.

Beveiligd Geheugen voor de eerste keer instellen

- 1 Druk op **Menu/Set, 2, 0, 1.**

- 2 Toets een nieuw wachtwoord van vier cijfers in.

- 3 Druk op **Menu/Set.**
U wordt gevraagd het wachtwoord opnieuw in te voeren.

- 4 Voer het wachtwoord opnieuw in en druk op **Menu/Set.**
- 5 Druk op  om **INSTEL BEVEILIG** te selecteren.
- 6 Druk op **Menu/Set.**
U wordt gevraagd het wachtwoord in te voeren.

- 7 Voer een viercijferig wachtwoord in en druk op **Menu/Set.**
Dit is hetzelfde als het wachtwoord dat reeds in de machine is opgeslagen.

Op het LCD-scherm wordt gedurende 2 seconden de melding **GEACCEPTEERD** weergegeven, gevolgd door **BEVEILIGINGSMODE**. De geheugenbeveiliging is nu ingeschakeld.

-  Als u in stap 7 een verkeerd wachtwoord invoert, wordt op het LCD-scherm de melding **VERKEERD W.W.** weergegeven. Na twee seconden verschijnt op het LCD-scherm weer de normale weergave (datum en tijd). Begin opnieuw vanaf stap 5 om de geheugenbeveiliging in te stellen.

Het wachtwoord voor Beveiligd Geheugen wijzigen

1 Druk op **Menu/Set, 2, 0, 1.**

DIVERSEN
1.BEVEILIGD GEH.

2 Druk op  om
WACHTWOORD te selecteren.

3 Druk op **Menu/Set.**

U wordt gevraagd het oude
wachtwoord in te voeren.

BEVEILIGD GEH.
HUIDIG W.W. :XXXX

4 Toets het huidige wachtwoord in.

5 Druk op **Menu/Set.**

6 Toets een nieuw wachtwoord van
vier cijfers in.

BEVEILIGD GEH.
NIEUW W.W. :XXXX

7 Druk op **Menu/Set.**

U wordt gevraagd het nieuwe
wachtwoord nogmaals in te
voeren.

BEVEILIGD GEH.
NOGMAALS : XXXX

8 Toets het nieuwe wachtwoord nogmaals in en druk op
Menu/Set.

9 Druk op **Stop/Exit.**

Beveiligd Geheugen activeren

1 Druk op **Menu/Set, 2, 0, 1.**

DIVERSEN
1.BEVEILIGD GEH.

2 Druk op  om
INTEL BEVEILIG te selecteren.

3 Druk op **Menu/Set.**

U wordt gevraagd het wachtwoord
in te voeren.

BEVEILIGD GEH.
WACHTWOORD : XXXX

4 Voer een viercijferig wachtwoord in en druk op **Menu/Set.**

Dit is hetzelfde als het wachtwoord dat reeds in de machine is
opgeslagen.

Op het LCD-scherm wordt 2 seconden lang de melding
GEACCEPTEERD weergegeven, gevolgd door
BEVEILIGINGSMODE - Het verzendslot is nu geactiveerd.

 Als u in stap 4 een verkeerd wachtwoord invoert, wordt op het
LCD-scherm de melding FOUT WACHTWOORD weergegeven. Na
twee seconden verschijnt op het LCD-scherm weer de normale
weergave (datum en tijd). Begin opnieuw vanaf stap 1 om het
verzendslot in te stellen.

Beveiligd Geheugen uitschakelen

- 1 Als de geheugenbeveiliging is geactiveerd, drukt u op **Menu/Set**.
- 2 Voer een viercijferig wachtwoord in en druk op **Menu/Set**.

BEVEILIGD GEH.
WACHTWOORD : XXXX

Op het LCD-scherm wordt twee seconden lang de melding GEACCEPTEERD weergegeven, waarna op het LCD-scherm weer de normale weergave verschijnt. De geheugenbeveiliging is nu uitgeschakeld.

-  Als u in stap 2 een verkeerd wachtwoord invoert, wordt op het LCD-scherm de melding VERKEERD W.W. weergegeven. Na twee seconden verschijnt op het LCD-scherm weer de melding BEVEILIGINGSMODE. Begin opnieuw vanaf stap 1 om de geheugenbeveiliging uit te schakelen.

Neem contact op met uw Brother-dealer of bel het helpnummer op de garantiekaart als u uw wachtwoord bent vergeten.

Verzamelen (van uitgestelde batch-transmissies) (Niet beschikbaar voor kleurenfaxen)

Alvorens uitgestelde faxen te verzenden, zal de MFC alle documenten in het geheugen eerst sorteren op bestemming waarnaar en tijdstip waarop ze verzonden moeten worden. Als u Verzamelen activeert (AAN), worden alle faxen die op hetzelfde tijdstip naar dezelfde bestemming verzonden moeten worden, als een enkele transmissie verzonden.

- 1 Druk op **Menu/Set, 2, 2, 4**.
- 2 Druk op  om AAN (of UIT) te selecteren.
Druk op **Menu/Set**.
- 3 Druk op **Stop/Exit**.

VERZENDMENU
4. VERZAMELEN

7

Nummers die automatisch worden gekozen en kiesopties

Nummers opslaan om snel te kiezen

U kunt de MFC op twee manieren laten snelkiezen: met snelkiesnummers en met groepsnummers voor het groepsverzenden van faxberichten.

 *De nummers die in het geheugen zijn opgeslagen, gaan niet verloren als de stroom uitvalt.*

Snelkiesnummers opslaan

U kunt snelkiesnummers opslaan, die dan met een druk op slechts een paar toetsen kunnen worden gekozen (**Search/Speed Dial, #** en het tweecijferige nummer van de snelkieslocatie). Er kunnen 80 snelkiesnummers in de MFC worden opgeslagen.

1 Druk op **Menu/Set, 2, 3, 1**.

KIESGEHEUGEN
1. SNELKIES

2 Voer met behulp van de kiestoetsen een tweecijferige locatie voor het snelkiesnummer in (00-80).
(Druk bijvoorbeeld op **05**.)
Druk op **Menu/Set**.

SNELKIES
SNELKIESNR? #_

3 Toets een fax- of telefoonnummer in (maximaal 20 cijfers).
Druk op **Menu/Set**.

SNELKIES
#05: _

4 Gebruik de kiestoetsen om de naam in te voeren (maximaal 15 letters).
Druk op **Menu/Set**.

SNELKIES
NAAM: _

(Gebruik het schema op pagina 4-4 om u te helpen bij het invoeren van de letters.)

—OF—

Druk op **Menu/Set** om het nummer zonder een naam op te slaan.

5 Herhaal stap 2 om nog een snelkiesnummer op te slaan.

—OF—

Druk op **Stop/Exit**.

Snelkiesnummers wijzigen

Als u probeert een snelkiesnummer op te slaan op een locatie waar reeds een nummer staat, verschijnt de naam (of het opgeslagen nummer) op het LCD-scherm en wordt u gevraagd of u deze wilt wijzigen of de handeling wilt afsluiten.

- 1** Druk op **1** om het opgeslagen nummer te wijzigen.

#05:XXXXXXXX
1.WIJZIG 2.STOP

—OF—

Druk op **2** af te sluiten zonder het nummer te wijzigen.

- 2** Toets een nieuw nummer in.
Druk op **Menu/Set**.

- Als u het hele nummer of de hele naam wilt wissen, drukt u op **Stop/Exit** wanneer de cursor onder het eerste teken of de eerste letter staat. Alle tekens die boven en rechts van de cursor staan, worden nu verwijderd.
- Als u een teken wilt wijzigen, drukt u op  om de cursor onder het betreffende teken te plaatsen en typt u het nieuwe teken.

- 3** Volg de instructies vanaf stap 4 onder Snelkiesnummers opslaan op de vorige pagina.

Nummergroepen voor het groepsverzenden instellen

Met nummergroepen kunt u een en hetzelfde faxbericht naar een groot aantal nummers sturen door op slechts een paar toetsen te drukken (**Search/Speed Dial**, **#**, het tweecijferige nummer van de snelkieslocatie en **Fax Start**). Eerst moet elk faxnummer als een snelkiesnummer worden opgeslagen.

Daarna combineert u deze nummers in groepen. Elke nummergroep gebruikt een snelkieslocatie. U kunt maximaal zes kleine nummergroepen hebben, of maximaal 79 nummers voor een grote groep.

(Raadpleeg *Snelkiesnummers opslaan* op pagina 7-1 en *Groepsverzenden (niet beschikbaar voor kleurenfaxen)* op pagina 6-13.)

1 Druk op **Menu/Set**, **2**, **3**, **2**.

KIESGEHEUGEN
2.GROEPSINSTELL.

2 Toets met de kiestoetsen het tweecijferige nummer in van de locatie waar u het groepsnummer wilt opslaan.

GROEPSINSTELL.
SNELKIESNR? #

Druk op **Menu/Set**.

GROEPSINSTELL.
SNELKIESNR? #07

(Druk bijvoorbeeld op **07** en **Menu/Set**.)

3 Toets het groepsnummer met de kiestoetsen in.

GROEPSINSTELL.
INST. GROEP:G01

Druk op **Menu/Set**.

(Druk bijvoorbeeld op **1** voor groep 1.)

 Kies een groepsnummer tussen 1 en 6.

4 Als u snelkiesnummers in een groep wilt opnemen, gaat u als volgt te werk:

GROEPSINSTELL.
G01:#05#09

(Bijvoorbeeld: voor snelkieslocatie 05 en 09 drukt u op

Search/Speed Dial, **05**, **Search/Speed Dial**, **09**

weergegeven: #05#09.

5 Druk op **Menu/Set** om de snelkiesnummers voor deze groep te accepteren.

6 Gebruik de kiestoetsen en het schema op pagina 4-3 om een naam voor de groep in te voeren.

GROEPSINSTELL. NAAM:

Druk op **Menu/Set**.

(Typ bijvoorbeeld NIEUWE KLANTEN.)

7 Druk op **Stop/Exit**.

 U kunt een lijst van alle snelkiesnummers afdrukken.

Groepsnummers staan in de kolom "GROEP".

(Raadpleeg *Rapporten afdrukken* op pagina 10-1.)

Kiesopties

Toegangscodes en creditcardnummers

Soms is het voordeliger om een andere serviceprovider te gebruiken voor uw interlokale gesprekken. Tarieven variëren, al naar gelang bestemming en tijd van de dag. Om de lagere tarieven te kunnen gebruiken, kunt u toegangscodes of nummers van interlokale serviceproviders en creditcard opslaan als snelkiesnummers. Deze lange nummers kunnen worden opgesplitst en deze delen kunnen in willekeurige combinaties als snelkiesnummers worden opgeslagen. Deze nummers kunnen in elke gewenste combinatie worden gebruikt.

Zodra u op **Fax Start** drukt, worden de nummers in de door u bepaalde volgorde gekozen.

(Raadpleeg *Snelkiesnummers opslaan* op pagina 7-1.)

U kunt bijvoorbeeld '555' opslaan onder snelkieslocatie #03 en '7000' onder snelkieslocatie #02. Als u nu op **Search/Speed Dial, #03**, **Search/Speed Dial, #02** en **Fax Start** drukt, wordt het nummer '555-7000' gekozen.

Als u dit nummer tijdelijk wilt wijzigen, kunt u een deel van het nummer vervangen door een met de hand ingevoerd nummer.

Als u het nummer bijvoorbeeld wilt wijzigen in 555-7001, drukt u op **Search/Speed Dial, #03** en toetst u met de kiestoetsen **7001** in.



Als u ergens in het nummer moet wachten op een andere toon of een ander signaal, slaat u op de betreffende plaats in het nummer een pauze op door op **Redial/Pause** te drukken.

Telkens wanneer u op deze toets drukt, wordt er een pauze van 3,5 seconde ingelast.

Pauze

Druk op **Redial/Pause** om een pauze van 3,5 seconde tussen de cijfers van een nummer in te lassen. Als u internationaal belt, kunt u zo vaak als nodig op **Redial/Pause** drukken om de pauze langer te maken.

Faxnummer opnieuw kiezen

Als u een fax verzendt en het nummer in gesprek is, kunt u **Redial/Pause** drukken om het nummer nogmaals te kiezen. Wanneer u het laatst gekozen nummer opnieuw wilt bellen, kunt u om tijd te besparen op **Redial/Pause** drukken.

Als u een fax automatisch wilt verzenden en het nummer in gesprek is, zal de MFC het nummer na vijf minuten automatisch drie keer opnieuw proberen.

Werking als telefoon (gesprekken)

U kunt de MFC voor telefoongesprekken gebruiken door het telefoonnummer met de hand te kiezen, dit in het geheugen op te zoeken, of met gebruikmaking van een snelkiesnummer. U gebruikt de hoorn van het externe toestel of de luidspreker voor het voeren en ontvangen van telefoongesprekken.

Als u een automatisch te kiezen nummer kiest, wordt op het LCD-scherm de naam weergegeven die bij het nummer in kwestie is opgeslagen; als er geen naam is opgeslagen, wordt het faxnummer weergegeven.

Nummers kiezen

U kunt op drie manieren kiezen.

Handmatig kiezen

Toets alle nummers van het telefoon- of faxnummer in.

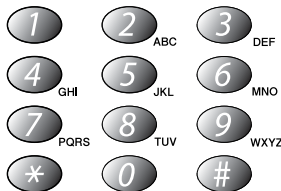

Snelkiezen

Druk op **Search/Speed Dial**, **#**, en toets vervolgens de twee cijfers van het snelkiesnummer in. (Raadpleeg *Snelkiesnummers opslaan* op pagina 7-1.)

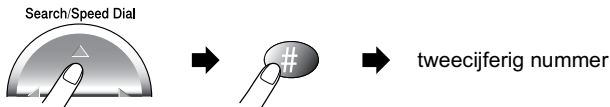

Zoeken

U kunt zoeken naar de namen die in het geheugen voor snelkiesnummers zijn opgeslagen. Druk op **Search/Speed Dial** en de navigatietoets om te zoeken, en druk **Fax Start**. (Raadpleeg *Snelkiesnummers opslaan* op pagina 7-1.)

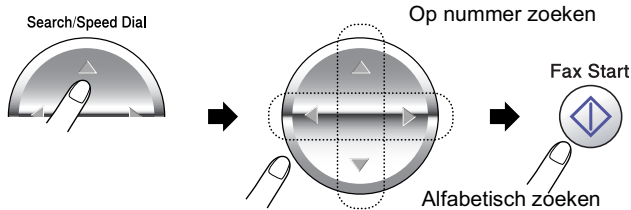

*Voer met de kiestoetsen de eerste letter van de naam in om op alfabetische volgorde te zoeken.

 Zoeken is niet mogelijk als u de hoorn van het externe toestel hebt opgenomen.

Telefoongesprekken voeren

- 1 Neem de hoorn van het externe toestel van de haak.
—OF—
Druk op **Speaker Phone**.
- 2 Zodra u de kiestoon hoort, toetst u met de kiestoetsen het nummer in. U kunt natuurlijk ook een snelkiesnummer gebruiken of een nummer zoeken.
- 3 Als u op **Speaker Phone** hebt gedrukt, moet u duidelijk en naar de microfoon  toe spreken.
U kunt het telefoontje van de hoorn overzetten naar de luidspreker door op **Speaker Phone** te drukken en de hoorn op te leggen. U kunt van de luidspreker naar de hoorn overschakelen door gewoon de hoorn op te nemen.
- 4 Leg de hoorn op om op te hangen.
—OF—
Druk op **Speaker Phone**.

De telefoon aannemen via de luidspreker

Als de bel van MFC overgaat, kunt u in plaats van de hoorn van het externe toestel op te nemen ook op **Speaker Phone** drukken om de telefoon aan te nemen. Spreek duidelijk en naar de microfoon  toe. Druk op **Speaker Phone** om het gesprek te beëindigen.

Bij een slechte verbinding hoort de andere partij tijdens het gesprek soms een echo van uw stem. Hang op en probeer opnieuw—**OF**—Neem de hoorn op van een externe telefoon.

Wachtstand

- 1 Druk op **Mute/R** om een gesprek in de wachtstand te zetten.
- 2 **Speaker Phone** om het telefoontje uit de wachtstand te halen.

8

Opties voor afstandsbediening

(Niet beschikbaar voor kleurenfaxen)

Fax Opslaan instellen

Als u Fax Opslaan activeert, kunt u de functie Fax Doorzenden gebruiken en uw faxberichten naar een ander toestel doorsturen. Gebruik de opdrachten waarmee u de berichten die in de MFC zijn opgeslagen, vanaf een ander toestel kunt opvragen (Raadpleeg *Opdrachten voor afstandsbediening* op pagina 8-5.) Wanneer er een fax in het geheugen is opgeslagen, wordt dit op het LCD-scherm aangegeven.

- 1 Druk op **Menu/Set, 2, 5, 2.**
Druk op  om AAN (of UIT) te selecteren.
Druk op **Menu/Set.**

AFSTAND OPTIES
2.FAX OPSLAAN

- 2 Druk op **Stop/Exit.**



Als er faxberichten in het geheugen zitten en u de functie Fax Opslaan uitschakelt (UIT), wordt u gevraagd of u alle opgeslagen faxberichten wilt wissen.

WIS ALLE DOC.?
1.JA 2.NEE

Als u op **1**, drukt, worden alle faxberichten gewist en wordt de functie Fax Opslaan uitgeschakeld.

Als u op **2**, drukt, worden de faxberichten niet gewist en blijft de functie Fax Opslaan geactiveerd.

(Raadpleeg *Een fax uit het geheugen afdrukken* op pagina 5-10.)

Reserveafdruk

Als FAX OPSLAAN is ingesteld op AAN, zal de MFC alle faxberichten die in het geheugen worden ontvangen automatisch afdrukken.

Dit is voor alle zekerheid, zodat u geen berichten verliest als de stroom zou uitvallen.

Fax Doorzenden

 U kunt Fax Doorzenden niet gebruiken als Fax Opslaan is ingesteld op **UIT**.

Een nummer programmeren waarnaar faxberichten worden doorgestuurd

Wanneer de functie Fax Doorzenden is ingesteld op **AAN**, worden inkomende faxberichten in het geheugen van de MFC opgeslagen. Vervolgens kiest de faxmachine het door u geprogrammeerde faxnummer en wordt het bericht naar dat nummer doorgestuurd.

 Controleer dat Fax Opslaan is ingesteld op **AAN**.

- 1 Druk op **Menu/Set**, **2**, **5**, **1**.
- 2 Druk op  om **AAN** (of **UIT**) te selecteren.

AFSTAND OPTIES
1.FAX DOORZENDEN

Druk op **Menu/Set**.

U wordt gevraagd om het nummer in te voeren waarnaar de faxberichten moeten worden doorgestuurd.

- 3 Toets het nummer in (maximaal 20 cijfers).

FAX DOORZENDEN
#: _

Druk op **Menu/Set**.

- 4 Druk op **Stop/Exit**.

De toegangscode instellen

De toegangscode biedt u toegang tot de functies voor het op een ander toestel opvragen van uw berichten, die u kunt gebruiken wanneer u zich niet bij de MFC bevindt. U moet eerst uw eigen code instellen, pas dan kunt u vanaf een ander toestel toegang tot uw machine krijgen. De standaardcode is een inactieve code (--- *).

1 Druk op **Menu/Set, 2, 5, 3**.

AFSTAND OPTIES 3 . AFST . BEDIENING
--

2 Toets een driecijferig nummer in tussen de 000 en 999.

Druk op **Menu/Set**. (Het " * " kan niet worden gewijzigd).

 Gebruik niet dezelfde cijfers als worden gebruikt voor de faxontvangstcode (* 51) of de code voor het aannemen van de telefoon (#51). (Raadpleeg *Werken met een tweede toestel* op pagina 5-8.)

3 Druk op **Stop/Exit**.

 U kunt uw code op elk gewenst moment wijzigen door gewoon een nieuwe code in te toetsen. Als u uw code wilt desactiveren, drukt u in stap 2 op **Stop/Exit** om de inactieve instelling (--- *) te selecteren.

Opvragen vanaf een ander toestel

Om uw faxen of voicemail vanaf een andere plaats op te vragen, moet u de MFC vanaf een toetstelefoon bellen, waarna u uw toegangscode moet invoeren en een aantal andere toetsen moet indrukken om uw faxen of voicemail op te vragen. Knip de kaart met toegangscode, die op de laatste pagina staat, uit en bewaar deze in uw portefeuille.

De toegangscode gebruiken

- 1** Kies op een toetstelefoon of op een andere faxmachine het nummer van uw faxmachine.
 - 2** Zodra u de toon van uw MFC hoort, toetst u uw toegangscode in (3 cijfers gevolgd door *).
 - 3** De MFC geeft aan of er berichten zijn ontvangen:
 - 1 lange toon — Faxbericht(en)**
 - 2 lange tonen — Voicemail**
 - 3 lange tonen — Fax(en) en voicemail**
 - Geen toon — Geen faxberichten**
 - 4** De MFC geeft twee korte piepjes om aan te geven dat u een opdracht moet invoeren. Als u na 30 seconden nog geen opdracht invoert, wordt de verbinding verbroken. Als u een ongeldige opdracht invoert, hoort u drie piepjes.
 - 5** Nadat u klaar bent, drukt u op **90** om de MFC terug te stellen.
 - 6** Hang op.
-  Als uw MFC op **HANDMATIG** is ingesteld, kunt u uw machine op afstand bedienen door de MFC op te bellen en de telefoon circa 2 minuten te laten overgaan. Wanneer faxmachine de telefoon beantwoordt, hebt u 30 seconden de tijd om uw toegangscode in te voeren.

Opdrachten voor afstandsbediening

U kunt uw MFC vanaf een ander toestel bedienen met behulp van de onderstaande opdrachten. Wanneer u de MFC opbelt en de toegangscode (3 cijfers gevolgd door *) invoert, hoort u twee korte piepjes om aan te geven dat u een opdracht moet invoeren.

Opdrachten voor afstandsbediening		Wat u moet doen
91 Voicemail afspelen		Na een lange toon speelt de MFC uw voicemail af.
	1 Naar vorige	Druk tijdens het afspelen op 1 om het bericht nogmaals te beluisteren. Als u vóór een bericht op 1 drukt, hoort u het vorige bericht.
	2 Naar volgende	U kunt tijdens het afspelen doorgaan naar het volgende bericht.
	9 STOP het afspelen	Stopt het afspelen van de voicemail.
93 Alle voicemail wissen.		Als u een lange toon hoort, is de wisopdracht geaccepteerd. Als u drie korte tonen hoort, kan er niet worden gewist omdat nog niet alle berichten zijn afgespeeld, of omdat er geen voicemail is. *Deze code wist alle voicemailberichten tegelijk, niet een voor een.
94 Uitgaand bericht afspelen en in geheugen opnemen		
1 Afspelen	1 BEANTW. BERICHT	De MFC speelt het geselecteerde uitgaande bericht af. U kunt het afspelen stoppen door op 9 te drukken.
	2 F/T BERICHT	
2 Opnemen	1 BEANTW. BERICHT	Na een lange toon kunt u het geselecteerde uitgaande bericht opnemen. Het bericht wordt eenmaal afgespeeld. U kunt het opnemen stoppen door op 9 te drukken.
	2 F/T BERICHT	

Opdrachten voor afstandsbediening	Wat u moet doen							
95 De instellingen voor Fax Doorzenden wijzigen <table border="1" data-bbox="143 244 468 715"> <tr> <td data-bbox="143 244 468 284">1 UIT</td> <td data-bbox="468 244 964 715" rowspan="4"> Als u een lange toon hoort, is de wijziging geaccepteerd. Als u drie korte piepjes hoort, kunt u de instelling niet wijzigen omdat er niet aan een van de voorwaarden is voldaan (er is bijv. geen nummer opgegeven waarnaar faxen moeten worden doorgestuurd. Toets 4 om aan te geven naar welk nummer uw faxen moeten worden doorgestuurd (raadpleeg pagina 8-7). Nadat u een nummer hebt opgegeven, schakelt de MFC over naar de stand <code>FAX FORWARD : ON</code>. </td> </tr> <tr> <td data-bbox="143 284 468 323">2 Fax Doorzenden</td> </tr> <tr> <td data-bbox="143 323 468 579">4 Nummer voor Fax Doorzenden</td> </tr> <tr> <td data-bbox="143 579 468 715">6 Fax Opslaan AAN</td> </tr> <tr> <td data-bbox="143 683 468 715">7 Fax Opslaan UIT</td> <td data-bbox="468 683 964 715"> Nadat u alle berichten hebt opgevraagd of gewist, kunt u <code>FAX OPSLAAN</code> activeren (<code>AAN</code>) of uitschakelen (<code>UIT</code>). </td> </tr> </table>	1 UIT	Als u een lange toon hoort, is de wijziging geaccepteerd. Als u drie korte piepjes hoort, kunt u de instelling niet wijzigen omdat er niet aan een van de voorwaarden is voldaan (er is bijv. geen nummer opgegeven waarnaar faxen moeten worden doorgestuurd. Toets 4 om aan te geven naar welk nummer uw faxen moeten worden doorgestuurd (raadpleeg pagina 8-7). Nadat u een nummer hebt opgegeven, schakelt de MFC over naar de stand <code>FAX FORWARD : ON</code> .	2 Fax Doorzenden	4 Nummer voor Fax Doorzenden	6 Fax Opslaan AAN	7 Fax Opslaan UIT	Nadat u alle berichten hebt opgevraagd of gewist, kunt u <code>FAX OPSLAAN</code> activeren (<code>AAN</code>) of uitschakelen (<code>UIT</code>).	
1 UIT	Als u een lange toon hoort, is de wijziging geaccepteerd. Als u drie korte piepjes hoort, kunt u de instelling niet wijzigen omdat er niet aan een van de voorwaarden is voldaan (er is bijv. geen nummer opgegeven waarnaar faxen moeten worden doorgestuurd. Toets 4 om aan te geven naar welk nummer uw faxen moeten worden doorgestuurd (raadpleeg pagina 8-7). Nadat u een nummer hebt opgegeven, schakelt de MFC over naar de stand <code>FAX FORWARD : ON</code> .							
2 Fax Doorzenden								
4 Nummer voor Fax Doorzenden								
6 Fax Opslaan AAN								
7 Fax Opslaan UIT	Nadat u alle berichten hebt opgevraagd of gewist, kunt u <code>FAX OPSLAAN</code> activeren (<code>AAN</code>) of uitschakelen (<code>UIT</code>).							
96 Een fax opvragen <table border="1" data-bbox="143 754 468 927"> <tr> <td data-bbox="143 754 468 858">2 Alle faxen opvragen</td> <td data-bbox="468 754 964 927" rowspan="2"> Toets het nummer in van de faxmachine waarop de opgeslagen faxen moeten worden ontvangen. (Raadpleeg pagina 8-7.) </td> </tr> <tr> <td data-bbox="143 858 468 927">3 Faxen in het geheugen wissen</td> </tr> </table>	2 Alle faxen opvragen	Toets het nummer in van de faxmachine waarop de opgeslagen faxen moeten worden ontvangen. (Raadpleeg pagina 8-7.)	3 Faxen in het geheugen wissen					
2 Alle faxen opvragen	Toets het nummer in van de faxmachine waarop de opgeslagen faxen moeten worden ontvangen. (Raadpleeg pagina 8-7.)							
3 Faxen in het geheugen wissen								
97 De ontvangststatus controleren <table border="1" data-bbox="143 999 468 1086"> <tr> <td data-bbox="143 999 468 1038">1 Fax</td> <td data-bbox="468 927 964 1086" rowspan="2"> U kunt controleren of de MFC <code>FAXEN</code> of <code>VOICEMAIL</code> heeft ontvangen. Als dat het geval is, hoort u een lange toon. Als er geen berichten zijn ontvangen, hoort u drie korte piepjes. </td> </tr> <tr> <td data-bbox="143 1038 468 1086">2 VOICE</td> </tr> </table>	1 Fax	U kunt controleren of de MFC <code>FAXEN</code> of <code>VOICEMAIL</code> heeft ontvangen. Als dat het geval is, hoort u een lange toon. Als er geen berichten zijn ontvangen, hoort u drie korte piepjes.	2 VOICE					
1 Fax	U kunt controleren of de MFC <code>FAXEN</code> of <code>VOICEMAIL</code> heeft ontvangen. Als dat het geval is, hoort u een lange toon. Als er geen berichten zijn ontvangen, hoort u drie korte piepjes.							
2 VOICE								
98 De ontvangststand wijzigen <table border="1" data-bbox="143 1158 468 1278"> <tr> <td data-bbox="143 1158 468 1198">1 ANT</td> <td data-bbox="468 1086 964 1278" rowspan="3"> Als u een lange toon hoort, kunt u de ontvangststand wijzigen. </td> </tr> <tr> <td data-bbox="143 1198 468 1238">2 FAX/TEL</td> </tr> <tr> <td data-bbox="143 1238 468 1278">3 ALLEEN FAX</td> </tr> </table>	1 ANT	Als u een lange toon hoort, kunt u de ontvangststand wijzigen.	2 FAX/TEL	3 ALLEEN FAX				
1 ANT	Als u een lange toon hoort, kunt u de ontvangststand wijzigen.							
2 FAX/TEL								
3 ALLEEN FAX								
90 Afsluiten	Na een lange toon kunt u de afstandsbediening afsluiten.							

Faxberichten opvragen

- 1 Kies het nummer van uw faxmachine.
 - 2 Zodra u de toon van uw MFC hoort, toetst u uw toegangscode in (3 cijfers gevolgd door *). Als u een lange toon hoort, zijn er faxberichten voor u.
 - 3 Zodra u twee korte piepjes hoort, toetst u met de kiestoetsen **962** in.
 - 4 Wacht op de lange toon en toets vervolgens met de kiestoetsen het nummer in van de faxmachine waar de faxberichten naartoe moeten worden gestuurd, gevolgd door **##** (max. 20 cijfers).
-  U kunt * en # niet als kiesnummers gebruiken. U kunt # echter wel gebruiken om een pauze in een nummer in te lassen.
- 5 Wacht totdat u het piepje van de MFC hoort en hang op. Uw MFC belt het andere apparaat en dit apparaat drukt uw faxberichten af.

Het nummer wijzigen waarnaar faxberichten worden doorgestuurd

U kunt vanaf een andere toetstelefoon/faxmachine het nummer wijzigen waarnaar uw faxberichten moeten worden doorgestuurd.

- 1 Kies het nummer van uw faxmachine.
 - 2 Zodra u de toon van uw MFC hoort, toetst u uw toegangscode in (3 cijfers gevolgd door *). Als u een lange toon hoort, zijn er berichten voor u.
 - 3 Zodra u twee korte piepjes hoort, toetst u met de kiestoetsen **954** in.
 - 4 Wacht op de lange toon en toets vervolgens met de kiestoetsen het nieuwe nummer in van de faxmachine waar de faxberichten naartoe moeten worden gestuurd, gevolgd door **##** (max. 20 cijfers).
-  U kunt * en # niet als kiesnummers gebruiken. U kunt # echter wel gebruiken om een pauze in een nummer in te lassen.
- 5 Wacht totdat u het piepje van de MFC hoort en hang op.

9 ANT (Antwoordapparaat)

ANT, stand

In de stand ANT kunnen 99 ingesproken berichten (voicemail) worden opgeslagen, die elk maximaal 3 minuten lang zijn. Elk bericht wordt in een apart geheugen opgeslagen. Voicemail wordt opgeslagen op basis van het principe “die het eerst komt, het eerst maalt”. U kunt uw voicemail vanaf een ander toestel opvragen. (Raadpleeg *Opvragen vanaf een ander toestel* op pagina 8-4.)

Als u de stand ANT wilt gebruiken, moet u een uitgaand bericht opnemen.

(Raadpleeg *Een uitgaand bericht voor ANT opnemen* op pagina 9-2.)

ANT instellen

U dient ANT in de volgende volgorde in te stellen:

- 1 Neem een uitgaand bericht voor ANT op (BEANTW. BERICHT). (Raadpleeg *Een uitgaand bericht voor ANT opnemen* op pagina 9-2.)
- 2 Hou  ingedrukt totdat het lampje gaat branden om de stand ANT te activeren. (Raadpleeg *ANT activeren* op pagina 9-4 en *Berichtenindicator* op pagina 9-4.)

Een uitgaand bericht voor ANT opnemen

Het openen van een uitgaand bericht voor ANT (BEANTW. BERICHT) is de eerste stap die u moet volgen voordat u de ANT kunt activeren. Uw uitgaande bericht mag niet langer zijn dan 20 seconden.

- 1** Druk op **Menu/Set, 2, 7, 1**.
U wordt gevraagd een uitgaand bericht te kiezen.

BEANTW. INST. 1.UITG. BERICHT

- 2** Druk op  om BEANTW. BERICHT te selecteren (niet F/T BERICHT).
Druk op **Menu/Set**.

UITG. BERICHT BEANTW. BERICHT

 **Dit is de enige instelling die u kunt selecteren als u de ANT wilt activeren.**

- 3** Druk op  om BOODSCHAP OPN. te selecteren.
4 Druk op **Menu/Set** om een bericht op te nemen.

Bijvoorbeeld: Hallo. Wij zijn momenteel niet beschikbaar.
Spreek een bericht in na de toon. Druk op * **5 1** als u een fax wilt sturen, wacht op de faxtonen en druk daarna op Start.

- 5** Druk op **Stop/Exit**.
ANT speelt uw uitgaande bericht af.

Het uitgaande bericht beluisteren

- 1 Druk op **Menu/Set, 2, 7, 1.**
- 2 Druk op  om BEANTW. BERICHT (of F/T BERICHT) te selecteren.
Druk op **Menu/Set.**
- 3 Druk op  om SPEEL UITG.BER te selecteren.
Druk op **Menu/Set.**
Pas het volume aan door op / te drukken.
- 4 Druk op **Stop/Exit.**

BEANTW. INST. 1.UITG. BERICHT

Het uitgaande bericht wissen

- 1 Druk op **Menu/Set, 2, 7, 1.**
- 2 Druk op  om BEANTW. BERICHT (of F/T BERICHT) te selecteren.
Druk op **Menu/Set.**
- 3 Druk op  om WIS BOODSCHAP te selecteren.
Druk op **Menu/Set.**
- 4 Druk op **1** om het uitgaande bericht te wissen.
—OF—
Druk op **2** om af te sluiten zonder het te wissen.
- 5 Druk op **Stop/Exit.**

BEANTW. INST. 1.UITG. BERICHT

ANT activeren

Hou  ingedrukt totdat het lampje brandt en op het LCD-scherm de volgende melding wordt weergegeven:

ANT : BER . CENTR .

Wanneer het lampje van  uit is, is ANT uitgeschakeld.
(Raadpleeg *ANT instellen* op pagina 9-1.)

Berichtenindicator



Het  lampje knippert als er *nieuwe* berichten zijn.

Op het LCD-scherm wordt het totale aantal ingesproken berichten en faxen weergegeven die in het geheugen van ANT zijn opgeslagen.

SPRAAK : 03 FAX : 00
GEWOON NORMAAL

Voicemail afspelen

Volg de onderstaande stappen om uw voicemail te beluisteren:

- 1** Druk op **Play**.
Pas het volume aan door op / te drukken.
Alle berichten worden afgespeeld in de volgorde waarin ze waren ingesproken. Op het LCD-scherm wordt het nummer van het huidige bericht en het totale aantal berichten weergegeven.
- 2** Druk aan het einde van het bericht op * (TERUG) om dit nogmaals af te spelen. Druk op # (VOORUIT) om naar het volgende bericht te gaan. U kunt herhaaldelijk op * en # drukken totdat u het gewenste bericht hebt gevonden.
- 3** Druk op **Stop/Exit**.

Een faxbericht afdrukken

Nadat u een nieuw, in het geheugen opgeslagen faxbericht hebt afgedrukt, wordt dit automatisch uit het geheugen gewist.

- 1** Druk op **Play**. Na twee seconden begint de machine uw voicemail af te spelen.
- 2** Als Fax Opslaan is ingesteld op AAN en er faxen in het geheugen zitten, wordt op het LCD-scherm de volgende melding weergegeven:

PRINT FAX?
1.JA 2.NEE
- 3** Druk op **1** om de faxen af te drukken.
—OF—
Druk op **2** om af te sluiten zonder ze af te drukken.

Berichten wissen

U kunt elk bericht apart wissen, of al uw voicemail in een keer wissen.

Voicemail handmatig wissen

1 Druk op **Play/Record**.

De MFC geeft een piepje (2 seconden lang) en begint uw voicemail af te spelen. Vóór elk bericht klinkt een lange toon, en na elk bericht hoort u twee korte piepjes.

2 Als u een bepaald bericht wilt wissen, drukt u onmiddellijk na de twee korte piepjes of tijdens het afspelen op **Erase**.

WIS DIT BERICHT?
1.JA 2.NEE

3 Druk op **1** om het bericht te wissen.
—OF—

Druk op **2** om te annuleren.

4 Druk op **Stop/Exit**.

Alle berichten tegelijk wissen

1 Druk op **Erase**.

2 Druk op  om alle voicemail te wissen (BER.), alle documenten te wissen (DOC), of alle voicemail en faxen te wissen (BOODS.).

WIS ALLE BER.?
KIES ↑↓ & SET

Druk op **Menu/Set**.

3 Druk op **1** om te wissen.
—OF—

Druk op **2** om te annuleren.

4 Druk op **Stop/Exit**.

Maximale lengte van voicemail instellen

De MFC is in de fabriek ingesteld op het ontvangen van voicemailberichten die 30 seconden lang zijn. U kunt deze instelling wijzigen in 60, 120 of 180 seconden.

1 Druk op **Menu/Set, 2, 7, 2.**

BEANTW. INST.
2.MAX. BER. TIJD

2 Druk op  om te selecteren hoe lang voicemailberichten maximaal mogen duren (30, 60, 120 of 180 seconden).
Druk op **Menu/Set.**

3 Druk op **Stop/Exit.**

Luidspreker voor voicemail (IGB MON.)

Met deze functie kunt u de luidspreker voor voicemail AAN- of UITzetten. Als u de luidspreker UITzet, hoort u de berichten niet wanneer deze worden ingesproken.

1 Druk op **Menu/Set, 2, 7, 3.**

BEANTW. INST.
3.IGB MON.VOLUME

2 Gebruik  om UIT (of AAN) te selecteren.

Druk op **Menu/Set.**

3 Druk op **Stop/Exit.**

Uitgaand bericht voor FAX/TEL opnemen (BEANTW. BERICHT)

Dit is het bericht dat door de MFC (niet het externe antwoordapparaat) wordt afgespeeld wanneer iemand opbelt en de MFC is ingesteld op de ontvangststand FAX/TEL. *Men hoort dit bericht weliswaar, maar er kan geen bericht worden achtergelaten.* Door F/T BERICHT (niet BEANTW. BERICHT) te kiezen, kunt u het uitgaande bericht op dezelfde wijze opnemen als u het bericht voor ANT. (Raadpleeg *Een uitgaand bericht voor ANT opnemen* op pagina 9-2.) U kunt het F/T BERICHT bovendien op dezelfde wijze beluisteren en wissen. (Raadpleeg *Het uitgaande bericht beluisteren* op pagina 9-3 en *Het uitgaande bericht wissen* op pagina 9-3.) Raadpleeg hoofdstuk 5 voor nadere informatie over het instellen van de ontvangststand FAX/TEL.

10 Rapporten afdrukken

Instellingen en activiteiten

U dient het verzendrapport en interval voor het journaal in te stellen via het menu.

Druk op **Menu/Set, 2, 4, 1.**

—OF—

Druk op **Menu/Set, 2, 4, 2.**

RAPPORTINSTEL.
1. VERZ. RAPPORT

RAPPORTINSTEL.
2. JOURNAAL PER.

Het verzendrapport aanpassen

U kunt het verzendrapport gebruiken als bewijs dat u een fax hebt verzonden. In dit rapport staan de datum en de tijd waarop het bericht werd verzonden, en wordt tevens aangegeven of de transmissie geslaagd was (OK). Als u **AAN** of **AAN+BEELD** selecteert, wordt dit rapport afgedrukt voor elke fax die u verzendt.



Als u deze functie uitschakelt (**UIT**), wordt het rapport alleen afgedrukt als er een fout is opgetreden tijdens de transmissie.

Als u veel faxen naar hetzelfde nummer stuurt, hebt u waarschijnlijk meer nodig dan alleen de taaknummers om te weten welke faxen u opnieuw moet verzenden.

Als het verzendrapport is uitgeschakeld, wordt dit alleen afgedrukt als er tijdens de transmissie een fout optreedt, en worden in de kolom **RESULT** de letters **NG** weergegeven.

1 Druk op **Menu/Set, 2, 4, 1.**

2 Druk op  om **UIT**, **UIT+BEELD**, **AAN** of **AAN+BEELD** te selecteren.

Druk op **Menu/Set.**

3 Druk op **Stop/Exit.**

RAPPORTINSTEL.
1. VERZ. RAPPORT

Het interval voor het journaal instellen

U kunt de MFC zodanig instellen, dat er op vaste tijden een journaal wordt afgedrukt (na 50 faxen, om de 6, 12 of 24 uur en 2 of 7 dagen). Als u het journaal uitzet (UIT), kunt u het afdrucken via de procedure die op de volgende pagina wordt beschreven.

De standaardinstelling is OFF.

1 Druk op **Menu/Set, 2, 4, 2.**

RAPPORTINSTEL.
2.JOURNAAL PER.

2 Druk op  om een interval te selecteren. Druk op **Menu/Set.**

JOURNAAL PER.
NA 50 FAXEN

(Als u 7 dagen kiest, wordt u gevraagd aan te geven welke de eerste dag van de 7-daagse periode moet zijn.)

3 Voer in 24-uurs formaat het tijdstip in waarop het journaal moet worden afgedrukt.

Druk op **Menu/Set.**

(Bijvoorbeeld: voor kwart voor acht 's avonds voert u 19:45 in.)

4 Druk op **Stop/Exit.**



Als u elke 6, 12, 24 uur of elke 2 of 7 dagen selecteert, zal de MFC het rapport op het geselecteerde tijdstip afdrucken, waarna alle taken uit het geheugen worden gewist. Als het geheugen van de MFC vol is omdat er 200 taken in zitten en de geselecteerde tijd nog niet verstreken is, zal de MFC het rapport voortijdig afdrucken en alle taken uit het geheugen wissen. Als u een extra rapport wilt voordat het tijd is om dit automatisch af te drukken, kunt u er een afdrucken zonder dat de taken uit het geheugen worden gewist.

Rapporten afdrukken

Er zijn vijf rapporten beschikbaar:

PRINT LIJSTEN
1.HELPLIJST

Drukt de helplijst af, zodat u in een oogopslag kunt zien hoe u de MFC kunt programmeren.

PRINT LIJSTEN
2.KIESLIJST

Een lijst van namen en nummers die zijn opgeslagen in het geheugen voor snelkiesnummers. De nummers staan in numerieke volgorde in de lijst.

PRINT LIJSTEN
3.JOURNAAL

In deze lijst staat informatie over de laatste ontvangen en verzonden faxen. (TX betekent verzonden.) (RX betekent ontvangen.)

PRINT LIJSTEN
4.VERZENDRAPPORT

Drukt een verzendrapport af van de laatste transmissie.

PRINT LIJSTEN
5.SYSTEEMINST.

Een lijst van instellingen voor STANDAARD INST, ONTVANGSTMENU, VERZENDMENU, RAPPORTINSTEL., BEANTW. INST., DIVERSEN en AFSTAND OPTIES.

Een rapport afdrukken

1 Druk op **Menu/Set**, **6**.

2 Druk op  om het gewenste rapport te selecteren.

Druk op **Menu/Set**.

—OF—

Toets het nummer in van het rapport dat u wilt afdrukken.

Druk bijvoorbeeld op **1** om de helplijst af te drukken.

3 Druk op **Fax Start**.

KIES ↑↓ & SET
6.PRINT LIJSTEN

11 Kopiëren

De MFC als een copier gebruiken

Met deze MFC kunt u kopieën en transparanten van hoogstaande kwaliteit maken. Kopieën kunnen in zwart-wit of in full colour worden geproduceerd. Controleer voordat u gaat kopiëren dat er papier in de papierlade zit. Het papier mag tijdens het kopiëren nooit uit de machine worden getrokken.

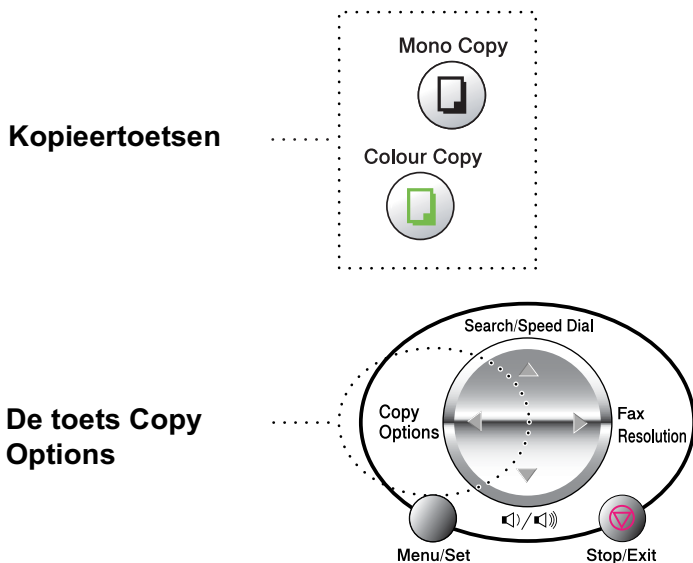

 Als de MFC bezig is met kopiëren, kunnen er geen inkomende faxen op papier of in het geheugen worden ontvangen.

Een enkele of meerdere kopieën

Via de glasplaat kunnen meerdere kopieën worden gemaakt. Meerdere kopieën worden gestapeld (alle kopieën van de eerste pagina, dan alle kopieën van de tweede pagina, enz.) Druk op de toets **Copy Options** om verdere instellingen te selecteren. (Raadpleeg *Gebruik van de toets Copy Options (tijdelijke instellingen)* op pagina 11-4.)

- 1 Til het documentdeksel op.



- 2 Gebruik de documentgeleiders aan de linkerkant om het document in het midden van de glasplaat te leggen, met de bedrukte zijde naar beneden. Sluit het documentdeksel.
- 3 Voer met de kiestoetsen in hoeveel kopieën u wilt maken (maximaal 99).
(Druk bijvoorbeeld op **3 8** als u 38 kopieën wilt maken.)
- 4 Druk op **Mono Copy** of **Colour Copy**.
De MFC begint het document te scannen.

De melding Geheugen vol

Als het geheugen tijdens het kopiëren vol raakt, wordt op het LCD-scherm de volgende melding weergegeven:

GEHEUGEN	VOL
GEWOON	NORMAAL

Als de melding GEHEUGEN VOL wordt weergegeven, drukt u op **Stop/Exit** om te annuleren. Voordat u verdergaat, moet u geheugen vrijmaken door een aantal in het geheugen opgeslagen taken te wissen.



U kunt ook voicemail of faxen wissen om extra geheugen beschikbaar te maken. (Raadpleeg *Alle berichten tegelijk wissen* op pagina 9-6.)

—OF—

U kunt de in het geheugen opgeslagen faxberichten afdrukken. (Raadpleeg *Een fax uit het geheugen afdrukken* op pagina 5-10.)

Wanneer u de melding GEHEUGEN VOL krijgt, kunt u kopieën maken door eerst de in het geheugen opgeslagen ontvangen faxberichten af te drukken en 100% geheugen beschikbaar te maken.



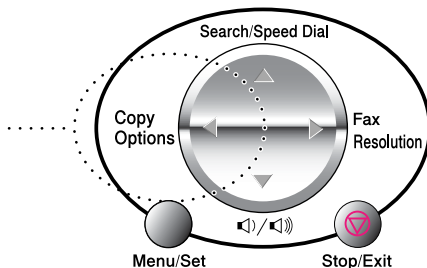

Gebruik van de toets Copy Options (tijdelijke instellingen)

Gebruik de toets **Copy Options** als u de instellingen alleen voor de volgende kopie wilt wijzigen.

De toets Copy Options



U kunt verschillende combinaties gebruiken. Als u bijvoorbeeld een foto op glanzend papier wilt kopiëren, drukt u op **Copy Options** om voor de kwaliteit FIJN en voor de papiersoort GLOSSY te selecteren.

Druk op Copy Options	Menuopties  +  selecteer Menu/Set	Toebehoren  +  selecteer Menu/Set	Fabrieks- instelling	Pagina
	KWALITEIT	SNEL/NORMAAL/FIJN	NORMAAL	11-6
	VERGR. /VERKLEIN	25%/50%/78%/94%/ 100%/104%/150%/ 200%/400%/ HANDMATIG	100%	11-7
	PAPIERSOORT	NORMAAL/INKJET/ GLOSSY (4-KLEUR of 3-KLEUR)/ TRANSPARANT	NORMAAL	11-8
	PAPIERFORMAAT	A4/10 (W)×15 (H) CM	A4	11-9
	HELDERHEID	- ■■■■■ +	- ■■■■■ +	11-9
	PAGINA LAYOUT	UIT (1 IN 1)/ 2 IN 1/4 IN 1/ POSTER	UIT (1 IN 1)	11-10
	AANT. KOPIEËN: 01	AANT. KOPIEËN: 01 (01-99)	01	

Als u klaar bent met instellen, drukt u op **Copy Options**. Op het LCD-scherm wordt het volgende weergegeven:

DRUK COPY OF
 ↑ ↓ VOLG. OPTIE

Druk op  om verdere instellingen te selecteren.
—OF—

Druk op **Mono Copy** of **Colour Copy** als u verder geen instellingen meer wilt maken.

 Dit zijn tijdelijke instellingen en de MFC schakelt 60 seconden na het kopiëren weer over naar de standaardinstellingen. Als u deze tijdelijke instellingen opnieuw wilt gebruiken, moet u het volgende document voordat de 60 seconden zijn verstreken op de glasplaat leggen.

Aantal kopieën

- 1 Leg het origineel met de bedrukte zijde naar beneden op de glasplaat.
- 2 Druk op **Copy Options** en  om AANT. KOPIEËN:01 te selecteren.
- 3 Toets met de kiestoetsen in hoeveel kopieën u wilt maken .
Druk op **Menu/Set**.



KIES ↑↓ & SET AANT. KOPIEËN:01

Om met kopiëren te beginnen, drukt u op **Mono Copy** of **Colour Copy**.

—OF—

Druk op  als u verder nog instellingen wilt maken.

Kwaliteit

- 1 Leg het origineel met de bedrukte zijde naar beneden op de glasplaat.
- 2 Druk op **Copy Options** en  om KWALITEIT te selecteren.
Druk op **Menu/Set**.
- 3 Druk op  om NORMAAL, SNEL of FIJN te selecteren.
Druk op **Menu/Set**.
- 4 Om met kopiëren te beginnen, drukt u op **Mono Copy** of **Colour Copy**.
—OF—
Druk op  als u verder nog instellingen wilt maken.



KWALITEIT NORMAAL

NORMAAL	Aanbevolen voor normale afdrucken. Goede kopieerkwaliteit met adequate kopieersnelheid.
SNEL	Hoge kopieersnelheid en laagste inktverbruik. Gebruik SNEL om tijd te besparen (documenten die u wilt proeflezen, grote documenten of een groot aantal kopieën).
FIJN	Gebruik deze stand voor het kopiëren van precieze beelden, zoals foto's. FIJN gebruikt de hoogste resolutie en de laagste snelheid.

Vergroten/Verkleinen

U kunt de volgende vergrotings-/verkleiningspercentages selecteren.

Met **HANDMATIG** kunt u een percentage tussen de 25% en 400% selecteren.

Druk op Copy Options  en  en selecteer VERGR. / VERKLEIN	25%
	50%
	78%
	94%
	100%
	104%
	150%
	200%
	400%
	HANDMATIG

1 Leg het origineel met de bedrukte zijde naar beneden op de glasplaat.

2 Druk op **Copy Options** en  om VERGR. / VERKLEIN te selecteren.

VERGR. / VERKLEIN
100%

Druk op **Menu/Set**.

3 Druk op  om het gewenste vergrotings- of verkleiningspercentage te selecteren.

Druk op **Menu/Set**.

—OF—

U kunt **HANDMATIG** selecteren en op **Menu/Set** drukken.

Gebruik de kiestoetsen om een

vergrotings-/verkleiningspercentage in te toetsen tussen de 25% en 400%.

Druk op **Menu/Set**.

(Druk bijvoorbeeld op **5 3** als u 53% wilt intoetsen.)

4 Druk op **Mono Copy** of **Colour Copy**.

—OF—

Druk op  als u verder nog instellingen wilt maken.

 De speciale kopieeropties (2in1, 4in1 of Poster) zijn niet beschikbaar als u vergroot/verklein gebruikt.

Papiersoort

De instelling van de papiersoort kan desgewenst voor alleen de volgende kopie worden gewijzigd. Voor de beste afdrukkwaliteit is het zaak dat u de door u gebruikte papiersoort selecteert.

- 1 Leg het origineel met de bedrukte zijde naar beneden op de glasplaat.
- 2 Druk op **Copy Options** en  om PAPIERSOORT te selecteren.
Druk op **Menu/Set**.
- 3 Druk op  om de papiersoort die u gebruikt te selecteren (NORMAAL, INKJET, GLOSSY of TRANSPARANT).
Druk op **Menu/Set**.
- 4 Als u GLOSSY hebt geselecteerd, moet u op  drukken om GLOSSY : 4-KLEUR of GLOSSY : 3-KLEUR te selecteren.
Druk op **Menu/Set**.

 De afdrukkwaliteit van zwarte inkt varieert, afhankelijk van het soort glanzend papier dat u gebruikt. Er wordt zwarte inkt gebruikt als u GLOSSY : 4-KLEUR selecteert. Als het glanzend papier dat u gebruikt de zwarte inkt afstoot, selecteert u GLOSSY : 3-KLEUR, waarmee zwarte inkt wordt gesimuleerd door de drie inktkleuren te combineren.

- 5 Druk op **Colour Copy** (of **Mono Copy**).

—OF—

Druk op  als u verder nog instellingen wilt maken.



 De standaardpapierinstelling kan op elk gewenst moment worden gewijzigd. (Raadpleeg *De papiersoort instellen* op pagina 4-1.)

Papierafmetingen

De instelling van het papierformaat kan desgewenst voor alleen de volgende kopie worden gewijzigd.



U kunt kopiëren op de formaten A4 en Briefkaart (10x15cm).

- 1** Leg het origineel met de bedrukte zijde naar beneden op de glasplaat.
- 2** Druk op **Copy Options** en  om PAPIERFORMAAT te selecteren.
Druk op **Menu/Set**.
- 3** Druk op  om het papierformaat dat u gebruikt te selecteren (A4 of 10 (W)×15 (H)CM).
Druk op **Menu/Set**.
- 4** Druk op **Mono Copy** of **Colour Copy**.
—OF—
Druk op  als u verder nog instellingen wilt maken.

Helderheid



U kunt de helderheid afstellen om kopieën donkerder of lichter te maken.

- 1** Leg het origineel met de bedrukte zijde naar beneden op de glasplaat.
- 2** Druk op **Copy Options** en  om HELDERHEID te selecteren.
Druk op **Menu/Set**.

- 3** Druk op  om een kopie lichter te maken.
—OF—
Druk op  om een donkerdere kopie te maken.
Druk op **Menu/Set**.
- 4** Druk op **Mono Copy** of **Colour Copy**.
—OF—
Druk op  als u verder nog instellingen wilt maken.

Pagina-indeling

U kunt papier besparen door twee of vier pagina's op één vel te kopiëren, of u kunt een kopie van posterformaat maken.

- 1 Leg het origineel met de bedrukte zijde naar beneden op de glasplaat.
- 2 Druk op **Copy Options** en  om **PAGINA LAYOUT** te selecteren.
Druk op **Menu/Set**.
- 3 Druk op  om **2 IN 1**, **4 IN 1**, **POSTER** (of **UIT (1 IN 1)**) te selecteren.
Druk op **Menu/Set**.
- 4 Druk op **Mono Copy** of **Colour Copy**.
De MFC begint de eerste pagina te scannen.
- 5 Als u in stap 4 **2 IN 1** of **4 IN 1** geselecteerd hebt, leg dan de volgende pagina op de glasplaat.
Druk op **Menu/Set**.
Herhaal stap 5 voor elke pagina die u in deze indeling gebruikt.
- 6 Nadat alle pagina's van het document zijn gescand, drukt u op **Mono Copy** of **Colour Copy** om de bewerking te voltooien.

VOLGEND: DRUK SET
EINDE: DRUK COPY



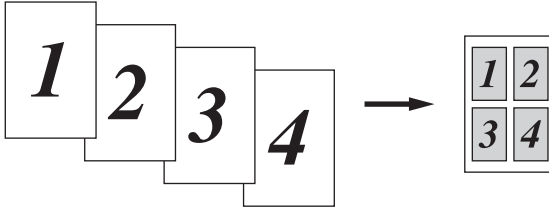

4 in 1

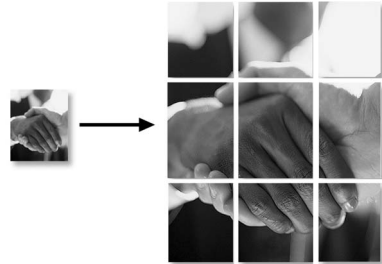

Poster

U kunt van een foto een kopie op posterformaat maken.



 Als u 2 op 1 of 4 op 1 gaat kopiëren, kunt u het vergrotings- of verkleiningspercentage niet wijzigen en geen glanzend papier gebruiken.

Als u 2 op 1 of 4 op 1 in kleur gaat kopiëren, kunt u A4 papier gebruiken. Het is niet mogelijk om meer dan een kopie te maken.

Bij kopieën op POSTER-formaat kunt u slechts één kopie maken en kan het vergrotings- of verkleiningspercentage niet worden gewijzigd.

De standaardinstellingen voor het kopiëren wijzigen

U kunt de kopieerinstellingen afstellen zoals in het onderstaande schema wordt aangegeven. Deze instellingen blijven van kracht totdat u ze weer wijzigt.



Submenu	Menuopties	Toebehoren	Fabrieksinstellingen
1.KWALITEIT	—	NORM FIJN SNEL	NORM
2.HELDERHEID	—	- ■■■■ + - ■■■■ □ + - ■■■■ □ + - ■■■■ □ + - ■■■■ □ +	- ■■■■ □ +
3.CONTRAST	—	- ■■■■ + - ■■■■ □ + - ■■■■ □ + - ■■■■ □ + - ■■■■ □ +	- ■■■■ □ +
4.PAS KLEUR AAN	1.ROOD	R: - ■■■■ + R: - ■■■■ □ + R: - ■■■■ □ + R: - ■■■■ □ + R: - ■■■■ □ +	R: - ■■■■ □ +
	2.GROEN	G: - ■■■■ + G: - ■■■■ □ + G: - ■■■■ □ + G: - ■■■■ □ + G: - ■■■■ □ +	G: - ■■■■ □ +
	3.BLAUW	B: - ■■■■ + B: - ■■■■ □ + B: - ■■■■ □ + B: - ■■■■ □ + B: - ■■■■ □ +	B: - ■■■■ □ +

Kopieerkwaliteit

- 1 Druk op **Menu/Set, 3, 1.**
- 2 Druk op  om NORM, FIJN of SNEL te selecteren.
Druk op **Menu/Set.**
- 3 Druk op **Stop/Exit.**

KOPIE
1. KWALITEIT

Helderheid

- 1 Druk op **Menu/Set, 3, 2.**
- 2 Druk op  om een kopie lichter te maken.
—OF—
Druk op  om een donkerdere kopie te maken.
Druk op **Menu/Set.**
- 3 Druk op **Stop/Exit.**

KOPIE
2. HELDERHEID

Contrast

U kunt het contrast wijzigen om een beeld er scherper en levendiger uit te laten zien.

- 1 Druk op **Menu/Set, 3, 3.**
- 2 Druk op  om het contrast te verhogen.
—OF—
Druk op  om het contrast te verlagen.
Druk op **Menu/Set.**
- 3 Druk op **Stop/Exit.**

KOPIE
3. CONTRAST

Kleur afstellen

- 1 Druk op **Menu/Set, 3, 4.**
- 2 Druk op  om ROOD, GROEN of BLAUW te selecteren.
Druk op **Menu/Set.**
- 3 Druk op  om de kleurverzadiging te verhogen.
—OF—
Druk op  om de kleurverzadiging te verlagen.
Druk op **Menu/Set.**
- 4 Herhaal stap 2 om de volgende kleur te selecteren.
—OF—
Druk op **Stop/Exit.**

KOPIE 4.PAS KLEUR AAN

Wettelijke beperkingen

De kleurenreproductie van bepaalde documenten is verboden en kan ofwel strafrechtelijke of civielrechtelijke aansprakelijkheid als gevolg hebben. Deze opmerking is meer bedoeld als richtlijn dan als een volledige opsomming van elk mogelijk verbod. Daar waar twijfel bestaat, raden wij aan dat u de juridische instanties in uw eigen land raadpleegt met betrekking tot de wettigheid van documenten waar twijfel over bestaat.

Hieronder staan een aantal voorbeelden van documenten die niet gekopieerd mogen worden:

- Papiergeld
- Obligaties of andere schuldbewijzen
- Deposito-bewijzen
- Strijdmacht- of dienstpapieren.
- Paspoorten
- Postzegels (al dan niet afgestempeld)
- Immigratiepapieren
- Bijstandsdocumenten.
- Cheques of wissels getrokken door overheidsinstanties.
- Identificatiedocumenten, badges of insignes.
- Rijbewijzen en eigendomspapieren voor motorvoertuigen.

Werk dat auteursrechtelijk is beschermd mag niet worden gekopieerd. Delen van werk dat auteursrechtelijk is beschermd mogen echter wel voor "eigen gebruik" worden gekopieerd. Meerdere kopieën zou ongepast gebruik kunnen betekenen.

Kunstwerken dienen te worden beschouwd als werk dat auteursrechtelijk is beschermd.

12 Walk-Up PhotoCapture Center™

Inleiding

De MFC van Brother is voorzien van drie sleuven (drives) voor opslagmedia, voor gebruik met populaire digitale cameramedia: CompactFlash®, SmartMedia® en Memory Stick®.



CompactFlash®



SmartMedia®



Memory Stick®

De functie PhotoCapture Center™ stelt u in staat om digitale foto's van uw digitale camera met een hoge resolutie af te drukken, zodat u afdrukken kunt maken met een kwaliteit die gelijkstaat aan de kwaliteit van foto's.

Vereisten voor het PhotoCapture Center™

Om foutmeldingen te voorkomen, dient u rekening te houden met het volgende:

- Het DPOF-bestand op de mediakaart dient een geldige bestandsindeling te hebben.
 - De extensie van het beeldbestand moet .JPG zijn (andere extensies voor beeldbestanden, zoals .JPEG, .TIF, .GIF enz., worden niet herkend.)
 - Afdrukbewerkingen via het Walk-up PhotoCapture Center™ en afdrukbewerkingen via PhotoCapture Center™ waarbij een pc wordt gebruikt, moeten apart worden uitgevoerd. (Het is niet mogelijk om deze bewerkingen gelijktijdig uit te voeren.)
 - IBM Microdrive™ is niet compatibel met de MFC.
 - De MFC kan tot 999 bestanden op een mediakaart lezen.
 - Gebruik alleen Smart-mediakaarten met een spanning van 3,3 volt.
-  Als u de index of de afbeelding afdrukt, zal het PhotoCapture Center™ alle geldige beelden afdrukken, zelfs als een of meer beelden corrupt zijn. Bij corrupte beelden kunnen bepaalde delen op de afdruk ontbreken.

Algemene procedure

- 1** Plaats de mediakaart goed in de sleuf.
(Raadpleeg *Aan de slag* op pagina 12-3.)
- 2** Selecteer `PRINT INDEX` om de index (miniaturbeelden) van alle beelden op de mediakaart af te drukken. De beelden worden genummerd. (Raadpleeg *De index afdrukken (miniaturbeelden)* op pagina 12-6.)
- 3** Selecteer `PRINT IMAGES` om de beelden af te drukken.
(Raadpleeg *Afbeeldingen afdrukken* op pagina 12-7.)

Als u `VERANDER INSTEL.` selecteert, kunt u de instellingen voor het afdrukken van de beelden wijzigen, zoals het aantal exemplaren dat moet worden afgedrukt, de papiersoort, het formaat van het papier en de afdruk, de afdrukkwaliteit en de helderheid, kleurverbetering. (Raadpleeg *De instellingen voor het afdrukken van beelden wijzigen* op pagina 12-8.)

Aan de slag

 De MFC heeft verschillende sleuven: een voor een CompactFlash[®]-kaart, een voor een SmartMedia[®]-kaart en een voor een Memory Stick[®].

Gebruik alleen Smart-mediakaarten met een spanning van 3,3 volt.

De linkersleuf is voor een CompactFlash[®]-kaart, de middelste is voor een Memory Stick[®] en de rechter is voor een SmartMedia[®]-kaart. Steek de kaart goed in de juiste sleuf.

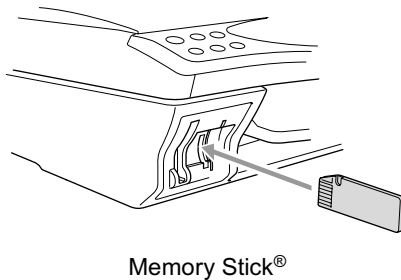
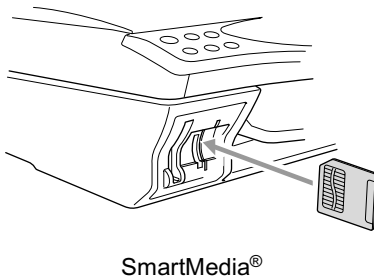
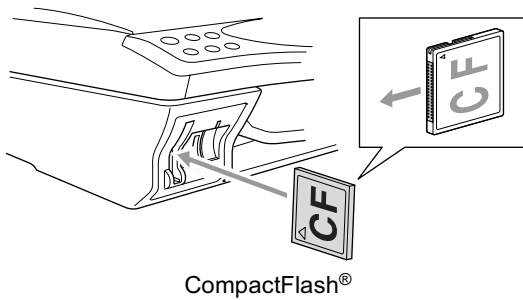

LED voor mediakaart:

- **LED BRANDT**: de mediakaart is goed geplaatst.
- **LED is UIT**: de mediakaart is niet goed geplaatst.
- **LED KNIPPERT**, de mediakaart wordt gelezen of beschreven.

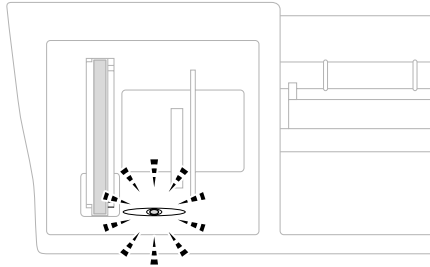

Wanneer de MFC de kaart leest of daarnaar schrijft (LED knippert), mag u nooit de stekker uit het stopcontact halen of de mediakaart uit de sleuf verwijderen. **Doet u dit toch, dan gaan de gegevens op de kaart verloren.**

De MFC kan slechts een mediakaart tegelijk lezen, dus het is zaak dat u nooit meer dan een kaart plaatst. De instellingen die u met de kaart wilt gebruiken, worden bewaard totdat u de kaart uit de sleuf haalt, afbeeldingen afdrukt of op **Stop/Exit** drukt.

1 Plaats de mediakaart goed in de sleuf.

2 Als de mediakaart in de juiste sleuf is gestoken, wordt op het LCD-scherm het volgende weergegeven.

C.FLASH AKTIEF
Druk op Copy Options

 De melding dat de kaart in gebruik is wordt 60 seconden lang weergegeven, waarna het LCD-scherm weer overschakelt naar de weergave van datum en tijd. In dat geval kunt u toch nog op **Copy Options** drukken om over te schakelen naar de stand PhotoCapture.

3 Druk op **Copy Options**.

Op het LCD-scherm worden afwisselend volgende meldingen weergegeven:

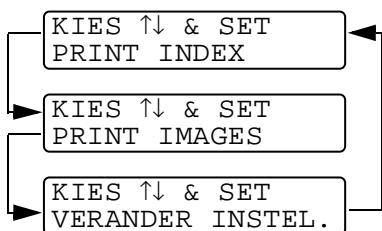

(Raadpleeg *De index afdrukken*

(*miniaturbeelden*) op pagina 12-6.)

(Raadpleeg *Afbeeldingen afdrukken* op pagina 12-7.)

(Raadpleeg *De instellingen voor het afdrukken van beelden wijzigen* op pagina 12-8.)

De index afdrukken (miniaturbeelden)

Het PhotoCapture Center™ wijst nummers aan de beelden toe (bijvoorbeeld nr.1, nr. 2, nr. 3, enz.).



→ No.1
DEI.JPG

01.01.2003
100KB

Het herkent geen andere nummers of bestandsnamen die door uw digitale camera of pc werden gebruikt om de beelden te identificeren. U kunt een pagina met miniaturbeelden afdrukken (indexpagina met 6 of 4 beelden per regel). Hierop staan alle beelden van de mediakaart.

1 Controleer dat de mediakaart is geplaatst.
Druk op **Copy Options**. (Raadpleeg pagina 12-3.)

2 Druk op  om
PRINT INDEX te selecteren.
Druk op **Menu/Set**.

KIES ↑↓ & SET
PRINT INDEX

3 Druk op  om
6 IMAGES/REGEL of
4 IMAGES/REGEL te selecteren.
Druk op **Menu/Set**.

PRINT INDEX
6 IMAGES/REGEL



Index

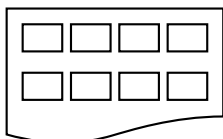

4 IMAGES/REGEL

Index

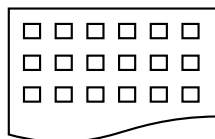

6 IMAGES/REGEL

4 Druk op **Colour Copy** om met afdrukken te beginnen.



Het afdrukken van 4 beelden per regel neemt meer tijd in beslag dan het afdrukken van 6 beelden per regel, maar de kwaliteit is beter. Raadpleeg de volgende pagina voor informatie over het afdrukken van beelden.

Afbeeldingen afdrukken

U dient eerst het nummer van een beeld te weten, pas dan kunt u het afdrukken.



Druk eerst de index af.
(Raadpleeg *De index afdrukken (miniaturbeelden)* op pagina 12-6.)

1 Controleer dat de mediakaart is geplaatst.

Druk op **Copy Options**. (Raadpleeg pagina 12-3.)

2 Druk op  om

PRINT IMAGES te selecteren.

KIES ↑ & SET
PRINT IMAGES

Druk op **Menu/Set**.

3 Toets met de kiestoetsen het nummer in van het beeld op de indexpagina (miniaturen) dat u wilt afdrukken.

ENTER & DRUK SET
BLD: 1, 3, 6

Druk op **Menu/Set**.

Herhaal deze stap totdat u alle nummers hebt ingevoerd van de beelden die u wilt afdrukken.



U kunt alle nummers tegelijk invoeren door de toets * als een komma te gebruiken, of door de toets # als een koppelteken te gebruiken.

(Als u bijvoorbeeld beeld nr. 1, nr. 3 en nr. 6 wilt afdrukken, toetst u **1 * 3 * 6** in. Als u beeld nr. 1 t/m nr. 5 wilt afdrukken, toetst u **1#5** in.)

4 Nadat u alle gewenste nummers hebt geselecteerd,



drukt u tweemaal op **Menu/Set**.

Op het LCD-scherm wordt het volgende weergegeven:

DRUK COLOUR COPY
OF ↑↓ VOOR OPTIE

5 Druk op **Colour Copy** om af te drukken.

—OF—

Als u de instellingen wilt wijzigen, drukt u op  om op het LCD-scherm nogmaals door de verschillende instellingen te bladeren. U kunt deze opties selecteren door op  en **Menu/Set** te drukken.

(Raadpleeg *De instellingen voor het afdrukken van beelden wijzigen* op pagina 12-8.)

De instellingen voor het afdrukken van beelden wijzigen

De instellingen voor het aantal exemplaren dat moet worden afgedrukt, de papiersoort, het formaat van het papier en de afdruk, de afdrukkwaliteit, de helderheid en kleurverbetering kunnen desgewenst voor alleen het volgende beeld worden gewijzigd.



Menuopties	Opties (1)	Opties (2)	Fabrieksinstelling	Pagina
AANT. KOPIEËN:XX	—	01-99	01	12-9
PAPIERSOORT	NORMAAL	—	NORMAAL	12-9
	INKJET			
	GLOSSY	GLOSSY: 4-KLEUR GLOSSY: 3-KLEUR		
	TRANSPARANT	—		
PAPIER& PRINT GR.	A4	AFM. AFDRUK 13X9CM 15X10CM 18X13CM 20X25CM	A4	12-10
	10 (W) X15 (H) CM	AFDRUKSTAND PORTRET LANDSCHAP	LANDSCHAP	
PRINTKWALITEIT	NORMAAL	—	FIJN	12-13
	FIJN			
	FOTO			
HELDERHEID	- ■■■■ +	—	- ■■■■ +	12-13
	- ■■■■ +			
	- ■■■■ +			
	- ■■■■ +			
	- ■■■■ +			
KLEUR AANPASSEN	AAN	—	UIT	12-14
	UIT			

Menuopties



Controleer dat u het nummer van het beeld dat u wilt afdrukken hebt ingevoerd. (Raadpleeg pagina 12-7.)

Aantal exemplaren

- 6 Druk op  om AANT. KOPIEËN: 01 te selecteren.
Druk op **Menu/Set**.
- 7 Voer met de kiestoetsen in hoeveel exemplaren u wilt afdrukken.
Druk op **Menu/Set**.
- 8 Druk op **Colour Copy** om af te drukken.
—OF—
Druk op  als u verder nog instellingen wilt maken.

Papiersoort

- 6 Druk op  om PAPIERSOORT te selecteren.
Druk op **Menu/Set**.
 - 7 Druk op  om de papiersoort die u gebruikt te selecteren, (NORMAAL, INKJET, GLOSSY of TRANSPARANT).
Druk op **Menu/Set**.
 - 8 Als u GLOSSY hebt geselecteerd, moet u op  drukken om GLOSSY: 4-KLEUR of GLOSSY: 3-KLEUR te selecteren.
Druk op **Menu/Set**.
-  De afdrukkwaliteit van zwarte inkt varieert, afhankelijk van het soort glanzend papier dat u gebruikt. Er wordt zwarte inkt gebruikt als u 4-KLEUR selecteert.
Als het glanzende papier dat u gebruikt de zwarte inkt afstoot, selecteert u 3-KLEUR, waarmee zwarte inkt wordt gesimuleerd door de drie inktkleuren te combineren.
- 9 Druk op **Colour Copy** om met afdrukken te beginnen.
—OF—
Druk op  als u verder nog instellingen wilt maken.

Het formaat van het papier en de afdruk

 Zorg dat u stap 1 t/m 5 op pagina 12-7 hebt gevolgd.

6 Druk op  om PAPIER&PRINT GR. te selecteren.
Druk op **Menu/Set**.

7 Druk op  om het papierformaat dat u gebruikt te selecteren,
(A4 of 10 (W) X15 (H) CM).
Druk op **Menu/Set**.

8 Als u A4 selecteert,
moet u op  drukken om het formaat van de afdruk te selecteren.
Druk op **Menu/Set** en ga naar stap 12.

Plaats op pagina

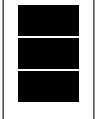
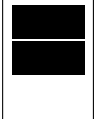
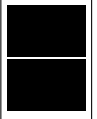
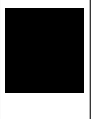
① 13X9CM*1	② 15X10CM	③ 18X13CM	④ 20X25CM
			
A4	A4		

*1 De plaats op de pagina bij gebruik van 13X9CM kan variëren, afhankelijk van het papierformaat waarop u afdrukt.

—OF—

Als u 15 (W) X10 (H) CM als het papierformaat hebt geselecteerd, gaat u naar stap 9.

- 9** Plaats de briefkaart met de bovenzijde naar beneden en de te bedrukken zijde naar u toe gericht.

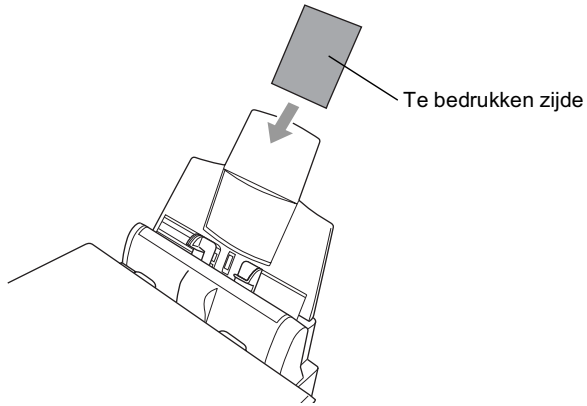



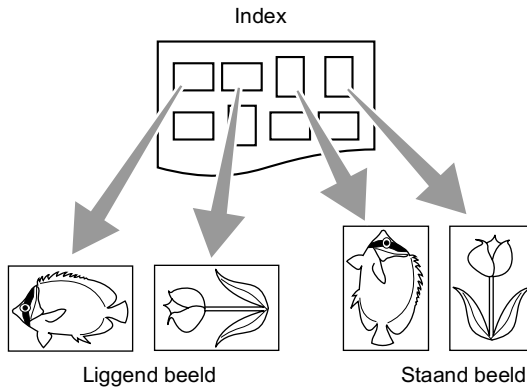

- 10** Controleer de afgedrukte miniatuurafbeelding op de index.

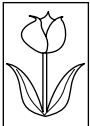
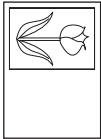

-  Bij foto's die met bepaalde camera's zijn gemaakt, wordt informatie over de afdrukstand weergegeven.

- 11** Druk op  om LANDSCHAP of PORTRET te selecteren.
Druk op **Menu/Set**.

Het resultaat van de uitvoer (10 (B) x 15 (H) cm)

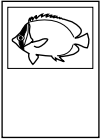

	LANDSCHAP	PORTRET
Staand beeld 		
Liggend beeld 		

- 12** Druk op **Colour Copy** om met afdrucken te beginnen.

—OF—

Druk op  als u verder nog instellingen wilt maken.



Afdrukkwaliteit

- 6** Druk op  om **PRINTKWALITEIT** te selecteren.
Druk op **Menu/Set**.
- 7** Druk op  om **NORMAAL**, **FIJN** of **FOTO** te selecteren.
Druk op **Menu/Set**.

NORMAAL	Aanbevolen voor normale afdrukken. Goede afdrukkwaliteit met adequate afdruksnelheid.
FIJN	Betere afdrukkwaliteit dan normaal en hogere snelheid dan bij FOTO.
FOTO	Gebruik deze stand als u precieze beelden zoals foto's wilt afdrukken. FOTO gebruikt de hoogste resolutie en de laagste snelheid.

- 8** Druk op **Colour Copy** om met afdrukken te beginnen.
—OF—
Druk op  als u verder nog instellingen wilt maken.



Helderheid

-  Zorg dat u stap 1 t/m 5 op pagina 12-7 hebt gevolgd.
- 6** Druk op  om **HELDERHEID** te selecteren.
Druk op **Menu/Set**.
- 7** Druk op  om een lichtere afdruk te maken.
—OF—
Druk op  om een donkerdere afdruk te maken.
Druk op **Menu/Set**.
- 8** Druk op **Colour Copy** om met afdrukken te beginnen.
—OF—
Druk op  als u verder nog instellingen wilt maken.

Kleur verbeteren

U kunt de functie voor kleurverbetering inschakelen om levendigere afdrukken te maken.

Als u de witbalans, scherpte of kleurdichtheid wilt aanpassen, drukt u op **Menu/Set**, **4**, **5**. (Raadpleeg *Kleurverbetering* op pagina 12-18.)

- 6** Druk op  om **KLEUR AANPASSEN** te selecteren.
Druk op **Menu/Set**.
- 7** Druk op  om **AAN** (of **UIT**) te selecteren.
Druk op **Menu/Set**.
- 8** Druk op **Colour Copy** om met afdrukken te beginnen.
—OF—
Druk op  als u verder nog instellingen wilt maken.



- Het PhotoCapture Center™ drukt alleen in kleur af. Met deze functie kunt u niet in zwart-wit afdrukken, en evenmin Vergroot/Verklein gebruiken.
- Het PhotoCapture Center™ keert terug naar de standaardinstellingen zodra u de mediakaart verwijdert, beelden afdrukt of op **Stop/Exit** drukt.

DPOF afdrukken

DPOF betekent Digital Print Order Format.

Grote producenten van digitale camera's (Canon Inc, Eastman Kodak Company, Fuji Photo Film Co. Ltd. en Matsushita Electric Industrial Co., Ltd. en Sony Corporation.) hebben deze standaard gecreëerd om het afdrukken van beelden van een digitale camera te vereenvoudigen.

Als uw digitale camera het DPOF afdrukken ondersteunt, kunt u de beelden en het aantal exemplaren dat u kunt afdrukken op het display van de digitale camera selecteren.

Als de geheugenkaart (CompactFlash®, SmartMedia® of Memory Stick®) met daarop DPOF informatie in de MFC wordt geplaatst, kunt u de geselecteerde beelden op eenvoudige wijze afdrukken.

- 1 Plaats de mediakaart in de daarvoor bestemde sleuf.

C.FLASH AKTIEF
Druk op Copy Options ----

-  De melding dat de kaart in gebruik is wordt 60 seconden lang weergegeven, waarna het LCD-scherm weer overschakelt naar de weergave van datum en tijd. In dat geval kunt u toch nog op **Copy Options** drukken om over te schakelen naar de stand PhotoCapture.

- 2 Druk op **Copy Options**.

- 3 Druk op  om PRINT IMAGES te selecteren en afzonderlijke beelden te kiezen.
Druk op **Menu/Set**.

- 4 Als er een DPOF-bestand op de kaart staat, wordt op het LCD-scherm het volgende weergegeven:

DPOF PRINT
1.JA 2.NEE

- 5 Druk op **1** om 1.JA. te selecteren.

DRUK COLOUR COPY
OF ↑↓ VOOR OPTIE

-  Als u een index (miniaturbeelden) wilt afdrukken of de beelden en hun afdrুকopties nu wilt selecteren, kiest u 2.NEE.

- 6 Druk op **Colour Copy** om met afdrukken te beginnen.
—OF—

Druk op  om de instellingen voor het aantal exemplaren, de papiersoort, het formaat van het papier en de afdruk, de afdrুকwaliteit, de helderheid of kleurverbetering te wijzigen. (Raadpleeg *De instellingen voor het afdrukken van beelden wijzigen* op pagina 12-8.)

De standaardinstellingen wijzigen

U kunt de instellingen voor de afdrukkwaliteit, het afdrukformaat, de helderheid, het contrast, de kleurverbetering en het naar kaart scannen aanpassen, zoals in het onderstaande schema wordt aangegeven. Deze instellingen blijven van kracht totdat u ze weer wijzigt.

Druk op **Menu/Set, 4**, gevolgd door het nummer van de instelling die u wilt wijzigen. (Raadpleeg de informatie op de volgende pagina's.)

Submenu	Menuopties	Opties (1)	Opties (2)	Fabrieksinstellingen
1.PRINTKWALITEIT	—	NORM FIJN FOTO	—	FIJN
2.AFM. AFDRUK	—	13×9CM 15×10CM 18×13CM 20×25CM	—	15×10CM
3.HELDERHEID	—	- ■■■■ + - ■■■□ + - ■■■□□ + - ■■□□□ + - ■□□□□ +	—	- ■■■□□ +
4.CONTRAST	—	- ■■■■ + - ■■■□ + - ■■■□□ + - ■■□□□ + - ■□□□□ +	—	- ■■■□□ +
5.KLEUR AANPASS.	AAN	1.WITBALANS	- ■■■■ + - ■■■□ + - ■■■□□ + - ■■□□□ + - ■□□□□ +	(- ■■■□□ +)
		2.SCHERPTE	- ■■■■ + - ■■■□ + - ■■■□□ + - ■■□□□ + - ■□□□□ +	(- ■■■□□ +)
		3.KLEURDENSITEIT	- ■■■■ + - ■■■□ + - ■■■□□ + - ■■□□□ + - ■□□□□ +	(- ■■■□□ +)
	UIT	—	—	UIT
6.SCAN N. KAART (Raadpleeg Scannen bij gebruik van Windows® op pagina 15-1.)	—	PDF JPEG	—	PDF

Afdrukkwaliteit

- 1 Druk op **Menu/Set, 4, 1.**
- 2 Druk op  om NORM, FIJN of FOTO te selecteren.
Druk op **Menu/Set.**
- 3 Druk op **Stop/Exit.**



FOTOCAPTURE
1.PRINTKWALITEIT

Afdrukformaat

- 1 Druk op **Menu/Set, 4, 2.**
- 2 Druk op  om 13×9CM, 15×10CM, 18×13CM of 20×25CM te selecteren.
Druk op **Menu/Set.**
- 3 Druk op **Stop/Exit.**

FOTOCAPTURE
2.AFM. AFDRUK

Helderheid

- 1 Druk op **Menu/Set, 4, 3.**
- 2 Druk op  om HELDERHEID te selecteren.
Druk op **Menu/Set.**
- 3 Druk op  om een lichtere afdruk te maken.
—OF—
Druk op  om een donkerdere afdruk te maken.
Druk op **Menu/Set.**
- 4 Druk op **Stop/Exit.**

FOTOCAPTURE
3.HELDERHEID

Contrast

U kunt de contrastinstelling wijzigen. Met meer contrast ziet een beeld er scherper en levendiger uit.

1 Druk op **Menu/Set, 4, 4.**

FOTOCAPTURE
4 . CONTRAST

2 Druk op  om CONTRAST te selecteren.

Druk op **Menu/Set.**

3 Druk op  om het contrast te verhogen.
—OF—

Druk op  om het contrast te verlagen.

Druk op **Menu/Set.**

4 Druk op **Stop/Exit.**

Kleurverbetering

1 Druk op **Menu/Set, 4, 5.**

FOTOCAPTURE
5 . KLEUR AANPASS .

2 Druk op  om KLEUR AANPASS . te selecteren.

Druk op **Menu/Set.**

3 Druk op  om AAN (of UIT) te selecteren.
Druk op **Menu/Set.**

 Als u AAN selecteert, kunt u de witbalans, scherpste en kleurdichtheid aanpassen.

4 Als u AAN hebt geselecteerd,
drukt u op  om WITBALANS te selecteren.
Druk op **Menu/Set.**

—OF—

Om de witbalans over te slaan,
drukt u op  om SCHERPTE of KLEURDENSITEIT te selecteren.

- 5 Druk op  om de witbalans af te stellen.
Druk op **Menu/Set**.
- 6 Herhaal stap 4 en stap 5 om de scherpste en de kleurdichtheid af te stellen.
—OF—
Druk op **Stop/Exit**.

■ **Wit balans**

Met deze instelling bepaalt u de tint van de witte vlakken in een beeld.

Verlichting, de instellingen van de camera en andere zaken bepalen de tint wit. De witte vlakken van een afbeelding kunnen er een beetje roze of geelachtig uitzien, of naar een andere kleur neigen. Met deze instelling kunt u dergelijke afwijkingen corrigeren en de witte vlakken weer puur wit maken.

■ **Scherpte**

Deze instelling verbetert het detail van een beeld. Het lijkt op het scherp stellen van een camera. Als het beeld niet goed in focus is en u de fijne details van het beeld niet kunt zien, dient u de scherpste af te stellen.

■ **Kleurdichtheid**

Met deze instelling kunt u de totale hoeveelheid kleur in het beeld bijstellen. Om een vaag of vaal beeld te verbeteren, kunt u de hoeveelheid kleur in een beeld verhogen of verlagen.

Uitleg bij de foutmeldingen

Als u eenmaal vertrouwd bent met de verschillende fouten die kunnen optreden wanneer u met het PhotoCapture Center™ werkt, kunt u problemen gemakkelijk identificeren en verhelpen.

Als er een foutmelding op het LCD-scherm wordt weergegeven, geeft de MFC een piepje om u daarop te attenderen.

MEDIA FOUT—Deze melding wordt weergegeven als u een mediakaart plaatst die defect of niet geformatteerd is, of als er iets niet in orde is met de mediasleuf. Verwijder de mediakaart om deze foutmelding te wissen.

GEEN BESTAND—Deze melding wordt weergegeven als u **FOTOCAPTURE** selecteert en er geen .JPG-bestand op de geplaatste mediakaart staat.

GEHEUGEN VOL—Deze melding wordt weergegeven als u werkt met beelden die te groot zijn voor het geheugen van de MFC.

PhotoCapture Center™ op uw pc gebruiken

U kunt vanaf de pc toegang krijgen tot de mediakaart die in de mediasleuf van de MFC is geplaatst.

Raadpleeg PhotoCapture Center™ op uw pc gebruiken. (Raadpleeg *PhotoCapture Center™ op uw pc gebruiken* op pagina 20-1 en *PhotoCapture Center™ op een Macintosh® gebruiken* op pagina 21-23.)

PhotoCapture Center™ gebruiken voor het scannen van originelen

U kunt de originelen naar een mediakaart scannen. (Raadpleeg *Naar een kaart scannen* op pagina 15-19.)

13 De MFC als een printer gebruiken

De Brother MFC-4820C printerdriver gebruiken

Een printerdriver is een stuurprogramma dat gegevens in het door de computer gebruikte formaat omzet in een formaat dat door een bepaalde printer kan worden gebruikt; dit is meestal een printeropdrachttaal of een page description language (PDL).

De printerdrivers staan op de meegeleverde cd-rom. Installeer de drivers eerst aan de hand van de instructies in de installatiehandleiding. De meest recente printerdrivers kunt u tevens downloaden vanaf Brother Solutions Center op:

Functies

<http://solutions.brother.com>

Deze MFC biedt u ongeveer dezelfde functies als een hoogwaardige inkjetprinter.

Hoge afdruksnelheid—In de snelle modus kunt u tot 11 pagina's per minuut in kleur afdrukken, en tot 13 pagina's per minuut in zwart.

Briljante hoogwaardige afdrukken—Afdrukken met een resolutie van 2400 x 1200 dpi op glanzend papier garandeert afdrukken met de hoogste resolutie.

Speciale uitvoer—U kunt 2 op 1, Watermerk afdrukken, kleurverbetering en andere functies gebruiken, waarmee u afdrukken van uitstekende kwaliteit kunt maken.

Lage kosten—Wanneer een bepaalde inktkleur op is, vervangt u uitsluitend de cartridge die leeg is.

USB—(USB = Universele Seriële Bus) De USB-interface zorgt voor snelle communicatie met uw computer.

Recht papierpad—De MFC kan op diverse soorten papier afdrukken: Normaal papier, inkjetpapier, glanzend papier, transparanten, en enveloppen. Als de juiste papier wordt gebruikt, wordt voorkomen dat het papier vastloopt.

Raadpleeg Raadpleeg *Papier* op pagina 2-1 voor volledige informatie over de soorten papier die u met de MFC kunt gebruiken.

De juiste papiersoort kiezen

Om met uw MFC afdrucken van hoge kwaliteit te produceren, is het zaak dat u de juiste soort papier selecteert. Lees hoofdstuk 2 in deze handleiding alvorens u papier voor gebruik in de MFC kiest en koopt.

Uw document afdrucken

Zodra de MFC gegevens van uw computer ontvangt, wordt het afdrucken gestart door papier vanuit de papierlade in te voeren. Via de papierlade kunnen diverse papiersoorten en enveloppen worden ingevoerd.

- 1** Selecteer de afdrukopdracht op uw computer.
Als uw computer ook op andere printers is aangesloten, selecteert u in het afdrukmenu of het menu met de printerinstellingen van uw toepassing de **Brother MFC-4820C USB Printer** als uw printerdriver, waarna u op OK klikt om af te drukken.
- 2** Uw computer zal nu een afdrukopdracht en gegevens naar de MFC sturen.
Op het LCD-scherm wordt **ONTVANGST** weergegeven.
- 3** Als alle gegevens zijn afgedrukt, wordt op het LCD-scherm weer de datum en tijd weergegeven.



In de door u gebruikte toepassing kunt u de gewenste papierafmetingen en afdrukstand instellen.

Als uw toepassing het door u gekozen papierformaat niet ondersteunt, dan selecteert u een afmeting die net even iets groter is.

Daarna past u de breedte van de afdruk aan door in uw toepassing de rechter- en de linkerkantlijn opnieuw in te stellen.

Gelijktijdig afdrukken en faxen

De machine kan gegevens van de computer afdrukken terwijl een fax in het geheugen wordt verzonden of ontvangen of terwijl er een document in de computer wordt gescand. Het verzenden van faxen kan tijdens het pc-afdrukken gewoon doorgaan. Als de machine echter kopieert of een fax op papier ontvangt, onderbreekt ze het pc-afdrukken en gaat ze daar pas weer mee verder nadat het kopiëren is voltooid of de gehele fax is ontvangen.

Gegevens in het geheugen wissen

Als op het LCD-scherm **MEER GEGEVENS** wordt weergegeven, kunt u de gegevens die in het geheugen zijn opgeslagen wissen door op **Stop/Exit** te drukken.

De afdrukkwaliteit controleren

Raadpleeg *De afdrukkwaliteit verbeteren* op pagina 23-11 als u de afdrukkwaliteit wilt controleren en wilt weten hoe deze verbeterd kan worden.

14 Instellingen van de printerdriver

(alleen voor Windows®)

Instellingen van de printerdriver

Als u vanaf uw computer afdruckt, kunt u de volgende printerinstellingen maken:

- **Media type/Kwaliteit** (Snelheid)
- **Pagina Layout**
- **Nabij rand print**
- **Kleuren aanpassing/Halftoon patroon**
- **Kleur verbetering**
- **Scaling**
- **Watermerk**
- **Datum & tijd afdrukken**
- **Snelle printerinstelling**

De instellingen in de printerdriver openen

- 1 Selecteer in het menu **Afdrukken** van uw software de opdracht **Bestand**.
 - 2 Selecteer de **Brother MFC-4820C USB Printer** als uw printer en klik op **Eigenschappen**. Het dialoogvenster **Brother MFC-4820C USB Printer on BRUSB:** wordt geopend.
-  Op welke wijze u toegang krijgt tot de instellingen in de printerdriver, is afhankelijk van uw besturingssysteem en software.
-  De schermen die hier staan afgebeeld, zijn afkomstig uit Windows® 98 Second Edition. De schermen op uw computer kunnen variëren afhankelijk van uw Windows-besturingssysteem.

Het tabblad Normaal

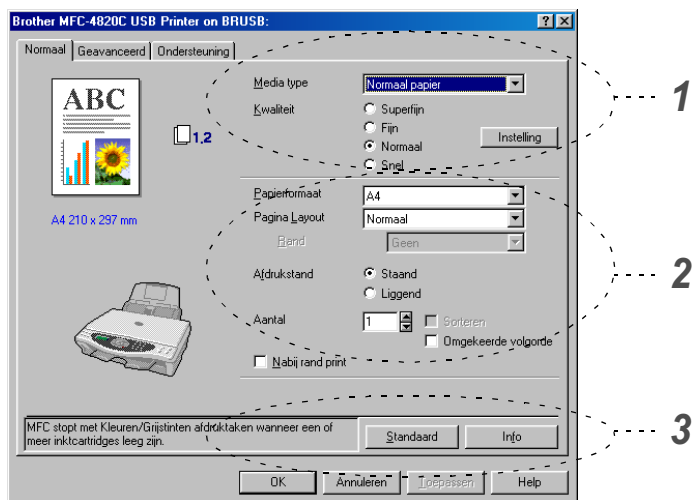

- 1 Selecteer het **Media type** en de **Kwaliteit**.
- 2 Selecteer een **Papierformaat**, **Pagina Layout**, **Rand** (indien van toepassing), **Afdrukstand**, **Aantal** exemplaren, de volgorde waarin de pagina's moeten worden afgedrukt, en **Nabij Rand print**.
- 3 Klik op de knop **Toepassen** om de geselecteerde instellingen toe te passen.
Als u wilt terugkeren naar de standaardinstellingen, klikt u op de knop **Standaard** en vervolgens op **Toepassen**.

 * Hier staan de huidige instellingen voor **Kwaliteit**, **Papierformaat**, **Pagina Layout**, **Afdrukstand**, **Sorteren/Omgekeerde volgorde** en **Nabij Rand print**.

Media type

Om de beste afdrukresultaten te bereiken, dient het papier waarop wordt afgedrukt in de driver te worden geselecteerd. Afhankelijk van de gekozen papiersoort verandert de MFC de manier waarop zij stippen plaatst.

Normaal papier

Inkjetpapier

Glanzend papier (4 kleuren)

Glanzend papier (3 kleuren)

Transparanten



De afdrukkwaliteit van zwarte inkt varieert, afhankelijk van het soort glanzend papier dat u gebruikt. Er wordt zwarte inkt gebruikt als u *Glanzend papier 4-kleuren* selecteert. Als het glanzend papier dat u gebruikt de zwarte inkt afstoot, selecteert u *Glanzend papier (3 kleuren)*, waarmee zwarte inkt wordt gesimuleerd door de drie inktkleuren te combineren.

Kwaliteit

Bij Kwaliteit kunt u selecteren met welke resolutie uw document moet worden afgedrukt. De afdruksnelheid en -kwaliteit variëren, afhankelijk van de geselecteerde resolutie. Hoe hoger de kwaliteit, hoe langer het duurt om het document af te drukken. Welke kwaliteiten u kunt selecteren, is afhankelijk van de geselecteerde papiersoort.

- **Foto:** 2400 x 1200 dpi. Gebruik deze stand als u precieze beelden zoals foto's wilt afdrucken. Dit is de hoogste resolutie en de laagste snelheid.
- **Superfijn:** 1200 x 1200 dpi. Gebruik deze stand als u precieze tekst en foto's wilt afdrucken. In deze stand zijn er aanzienlijk meer afdrukegegevens, waardoor het verwerken, overdragen en afdrucken van de gegevens meer tijd in beslag neemt.
- **Fijn:** 600 x 600 dpi. Betere afdrukkwaliteit dan **Normaal** en sneller dan **Superfijn**.
- **Normaal:** 600 x 300 dpi. Goede afdrukkwaliteit met gemiddelde afdruksnelheid.
- **Snel:** 600 x 150 dpi. De snelste afdrukstand en het laagste inktverbruik. Deze stand kan bijvoorbeeld gebruikt worden wanneer u een groot aantal documenten moet afdrucken, of wanneer u een document wilt nakijken voordat u de uiteindelijke afdruk maakt.

Media type	Kleur/ Grijstinten	Geselecteerde afdrukkwaliteit
<i>Normaal papier</i>	Kleur/ Grijstinten	<i>Snel, Normaal, Fijn, Superfijn</i>
<i>Inkjetpapier</i>	Kleur	Fijn, Superfijn, Foto
	Grijstinten	<i>Fijn, Superfijn, Foto</i>
<i>Glanzend papier (4 of 3 kleuren)</i>	Kleur	<i>Superfijn, Foto</i>
	Grijstinten	Superfijn, Foto
<i>Transparanten</i>	Kleur/ Grijstinten	Fijn, Superfijn



De fabrieksinstellingen staan vetgedrukt.

Printkop heen en weer

Als **Printkop heen en weer** is geselecteerd, gaan de printkoppen heen en weer, zodat een hogere afdruksnelheid wordt verkregen. Als deze optie niet is geselecteerd, bewegen de printkoppen in slechts een richting, zodat een betere afdrukkwaliteit wordt gerealiseerd.

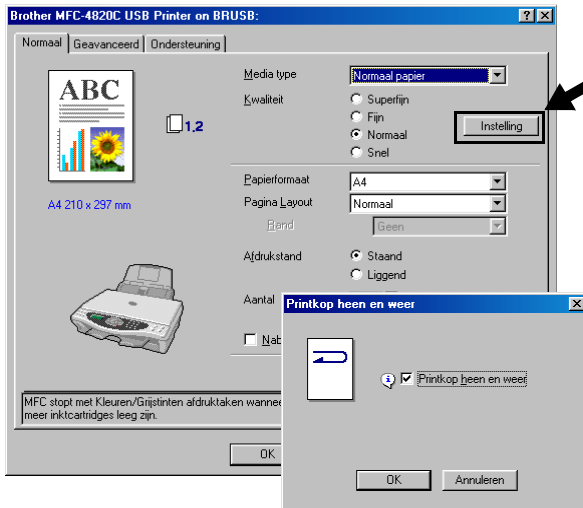

Papierformaat

Bij **Papierformaat** kunnen uiteenlopende standaard papierformaten worden geselecteerd. U kunt desgewenst een afwijkend formaat tussen de 89 x 127 mm en 216 x 355,6 mm selecteren. Selecteer in de keuzelijst welk **Papierformaat** u gebruikt.



Als u *Door gebruiker gedefinieerd* selecteert, kunt u een afwijkend formaat invoeren. Voor de beste afdrukkwaliteit moet u ook de betreffende papierdikte selecteren.

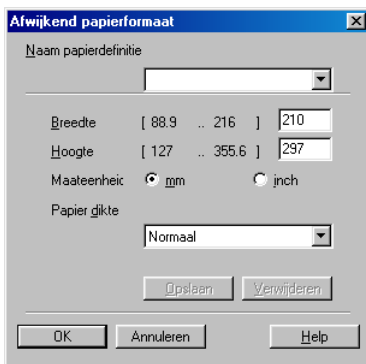

Pagina Layout

Bij **Pagina Layout** kunt u het beeld van een pagina verkleinen, zodat er meerdere pagina's op een vel papier worden afgedrukt, of het beeld juist vergroten om een pagina op meerdere vellen af te drukken. Bij gebruik van Windows® 98/98SE/Me is de lay-out 4 op 1 niet beschikbaar.

Rand

Als u meerdere pagina's op een vel afdrukt met gebruikmaking van de functie **Pagina Layout**, kunt u kiezen of u een rand, stippellijn of geen rand om elke pagina op het vel wilt afdrucken.

Pagina Layout	2 op 1
Rand	Geen

Afdrukstand

Afdrukstand selecteert de stand waarin uw document zal worden afgedrukt (**Staan**d of **Liggend**).

Afdrukstand	<input checked="" type="radio"/> Staand
	<input type="radio"/> Liggend

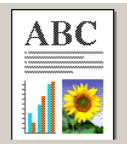
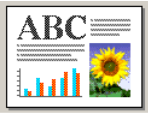
Staan	Liggend
<p>(Verticaal)</p> 	<p>(Horizontaal)</p> 

Aantal

Bij **Aantal** kunt u instellen hoeveel exemplaren u wilt afdrukken (1 tot 999).

Sorteren

Als het selectievakje **Sorteren** is geselecteerd, wordt er een compleet exemplaar van uw document afgedrukt, en wordt dit herhaald voor het aantal exemplaren dat u hebt geselecteerd. Als het selectievakje **Sorteren** niet is geselecteerd, wordt voor alle exemplaren eerst de eerste pagina afgedrukt en wordt pas dan de volgende pagina van het document afgedrukt.

Omgekeerde volgorde

Omgekeerde volgorde drukt de pagina's van uw document in omgekeerde volgorde af, waardoor de pagina's van het document in de juiste volgorde op de stapel liggen.



A screenshot of a printer settings dialog box. It features a grey background. On the left, the label 'Aantal' is followed by a text input field containing the number '3' and a vertical spinner control. To the right of this is a checkbox labeled 'Sorteren' which is currently unchecked. Below the 'Sorteren' checkbox is another checkbox labeled 'Omgekeerde volgorde' which is checked. The 'Omgekeerde volgorde' checkbox has a dashed border around it.

Nabij rand print

Met de functie **Nabij rand print** wordt het bedrukbaar gedeelte met maximaal 0,5 mm uitgebreid tot dichterbij onderkant van het papier. Er wordt iets langzamer afgedrukt. Beschikbaar voor **Letter- en A4, Briefkaart en Fotokaart**.

Niet beschikbaar voor transparanten.



A screenshot of a single checkbox labeled 'Nabij rand print'. The checkbox is checked and is located on a grey background.

Het tabblad Geavanceerd

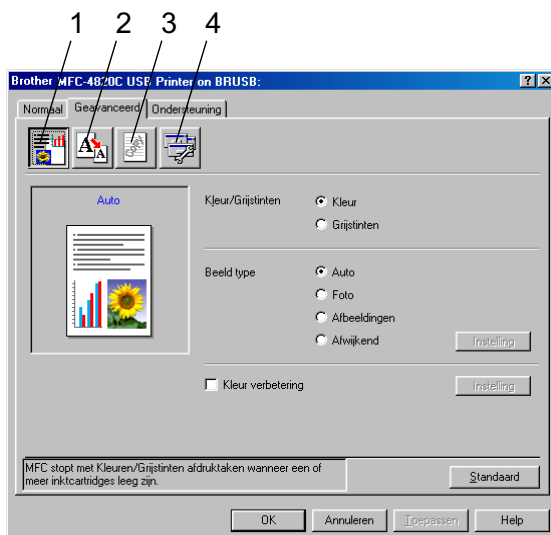

Om terug te gaan naar de standaardinstellingen, klikt u op de knop **Standaard**.

Klik op een van de volgende pictogrammen om de desbetreffende functie in te stellen:

1. Kleur
2. Scaling
3. Watermerk
4. Opties apparaat

Kleur

Kleur/Grijstinten

Hiermee kunt u een kleurendocument met behulp van de grijswaardenschaal in zwart-wit afdrukken.



Beeld type

De printerdriver selecteert automatisch de meest geschikte methode voor kleuraanpassing en halftoon, afhankelijk van het type beeld. Over het algemeen worden tekst en zakelijke afbeeldingen zoals grafieken scherp afgedrukt, en foto's wat minder scherp.

- **Automatisch:** De printerdriver selecteert het type beeld automatisch.
- **Foto:** Selecteer deze stand voor fotografische beelden.
- **Afbeeldingen:** Selecteer deze stand voor documenten met tekst of zakelijk grafisch werk (grafieken of clip art).
- **Afwijkend:** Als u de methode voor kleuraanpassing en halftoon wilt kiezen, dient u deze stand met de hand te selecteren.



Afw. beeld type

U kunt de kleuraanpassingsmethode handmatig kiezen. Selecteer de manier die het beste bij uw document past.

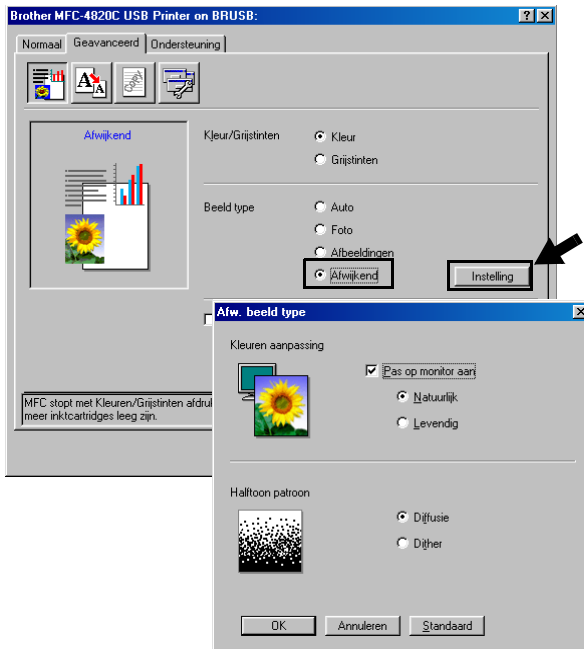

Pas op monitor aan

De kleur wordt aangepast, zodat u de kleur krijgt die het beste bij uw computerscherm past.

- **Natuurlijk:** Geschikt voor fotografische afbeeldingen. De kleur wordt aangepast zodat u een natuurlijkere kleur krijgt.
- **Levendig:** Geschikt voor zakelijk grafisch werk zoals diagrammen, grafieken, en tekst. De kleur wordt aangepast zodat u een levendigere kleur krijgt.

Halftoon patroon

De MFC kan twee methoden (**Diffusie** of **Dither**) gebruiken om vast te stellen waar de stippen moeten worden geplaatst om halftonen te creëren. Voor het plaatsen van stippen wordt een aantal vooraf bepaalde patronen gebruikt en u kunt kiezen welk patroon voor uw document moeten worden gebruikt. Kies de gewenste methode.

- **Diffusie:** Stippen worden willekeurig geplaatst om de halftonen te creëren. Deze methode is meer geschikt voor het afdrukken van fotografische beelden met zachte tinten en grafisch werk.
- **Dither:** Stippen worden in een voorgeprogrammeerd patroon geplaatst om de halftonen te creëren. Deze manier van afdrukken is meer geschikt voor het afdrukken van grafisch werk met precieze kleurgrenzen of voor zakelijk grafisch werk zoals grafieken.



Sommige halftooninstellingen kunnen niet worden geselecteerd met bepaalde combinaties van **Media type** en **Kwaliteit**.

Kleurverbetering

Als u **Kleurverbetering** selecteert, wordt de functie **Kleurverbetering** geactiveerd. Deze functie analyseert uw beeld en verbetert de scherpste, wit-balans en kleurdichtheid. Dit kan enkele minuten duren, afhankelijk van de grootte van het beeld en de specificatie van uw computer.

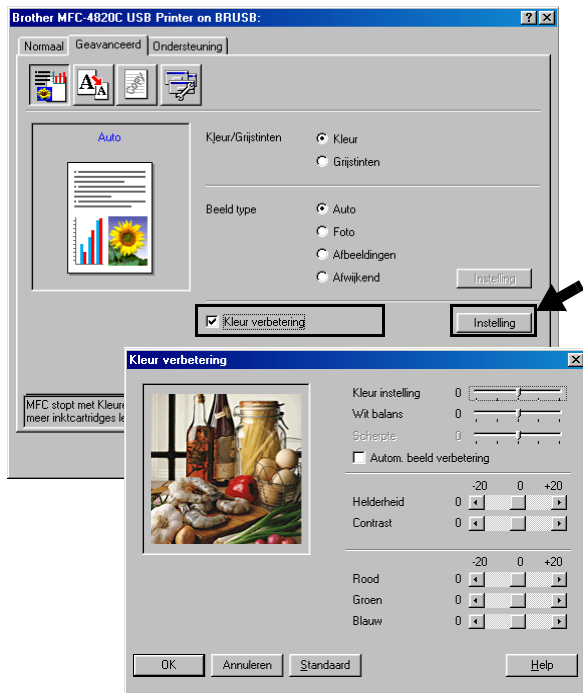

■ Kleurdichtheid

Met deze instelling kunt u de totale hoeveelheid kleur in het beeld bijstellen. Om een vaag of vaal beeld te verbeteren, kunt u de hoeveelheid kleur in een beeld verhogen of verlagen.

■ Wit balans

Met deze instelling bepaalt u de tint van de witte vlakken in een beeld. Verlichting, de instellingen van de camera en andere zaken bepalen de tint wit. De witte vlakken van een afbeelding kunnen er een beetje roze of geelachtig uitzien, of naar een andere kleur neigen. Met deze instelling kunt u dergelijke afwijkingen corrigeren en de witte vlakken weer puur wit maken.

■ Scherpste

Deze instelling verbetert het detail van een beeld. Het lijkt op het scherp stellen van een camera. Als het beeld niet goed in focus is en u de fijne details van het beeld niet kunt zien, dient u de scherpste af te stellen.

■ Autom. beeldverbetering

Autom. beeldverbetering maakt aparte aanpassing van beeldinstellingen mogelijk zodat het afgedrukte beeld kan worden verbeterd, en analyseert de gegevens van omliggende pixels in het document.

■ Helderheid

Deze instelling past de helderheid van het hele beeld aan. Schuif het balkje naar links of rechts om het beeld lichter of donkerder te maken.

■ Contrast

Deze instelling past het contrast van het hele beeld aan. De donkere delen worden donkerder en de lichte delen lichter als u het contrast verhoogt. Stel het contrast hoger in als u de afbeelding duidelijker wilt maken. Wilt u een zachter beeld hebben, dan moet u het contrast verlagen.

■ Rood

Verhoogt de intensiteit van de rode kleur om **Rood** aan het gehele beeld toe te voegen.

■ Groen

Verhoogt de intensiteit van de groene kleur om **Groen** aan het gehele beeld toe te voegen.

■ Blauw

Verhoogt de intensiteit van de blauwe kleur om **Blauw** aan het gehele beeld toe te voegen.

Scaling

U kunt de grootte van uw afgedrukte document wijzigen met de functie **Scaling**.

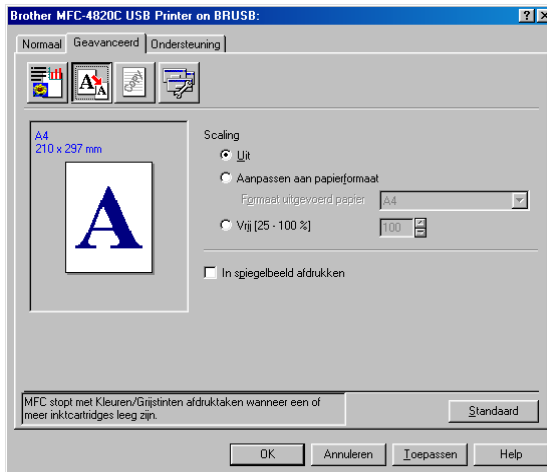

- Selecteer **Uit** als u het document wilt afdrukken zoals het op het scherm wordt weergegeven.
- Selecteer **Aanpassen aan papierformaat** als uw document een ongebruikelijk formaat heeft, of als u alleen het standaard papierformaat hebt.
- Selecteer **Vrij** als u het wilt verkleinen.
- Selecteer **In spiegelbeeld afdrukken** als u de gegevens van links naar rechts wilt omkeren.

Watermerk

U kunt een logo of tekst als een watermerk op uw documenten afdrukken. U kunt een van de voorgeprogrammeerde watermerken selecteren, of een zelf gemaakt bitmap-bestand of tekst gebruiken.

Selecteer **Watermerk gebruiken** en selecteer vervolgens het watermerk dat u wilt gebruiken.

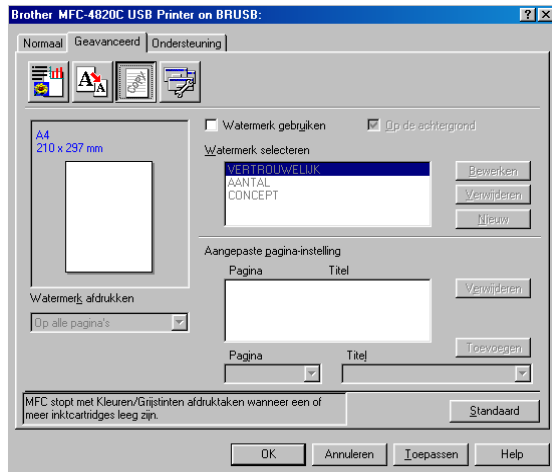

Op de achtergrond

Selecteer bij Watermerk afdrukken **Op de achtergrond** als u het watermerk op de achtergrond van uw document wilt afdrukken. Als deze optie niet is geselecteerd, wordt het watermerk over de tekst of het beeld op uw document afgedrukt.

In contourtekst (alleen Windows® 2000 Professional/XP)

Selecteer **In contourtekst** om alleen de contouren van het watermerk af te drukken.

Watermerk afdrukken

Bij **Watermerk afdrukken** kunt u de volgende opties selecteren:

- *Op alle pagina's*
- *Alleen op de eerste pagina*
- *Vanaf tweede pagina*
- *Afwijkend*

Stijl van watermerk

U kunt de grootte van het watermerk en de plaats op de pagina wijzigen door het watermerk te selecteren en op de knop **Bewerken** te klikken. Als u een nieuw watermerk wilt toevoegen, klikt u op de knop **Nieuw** en selecteert u **Tekst** of **Bitmap** bij de optie **Stijl van watermerk**.

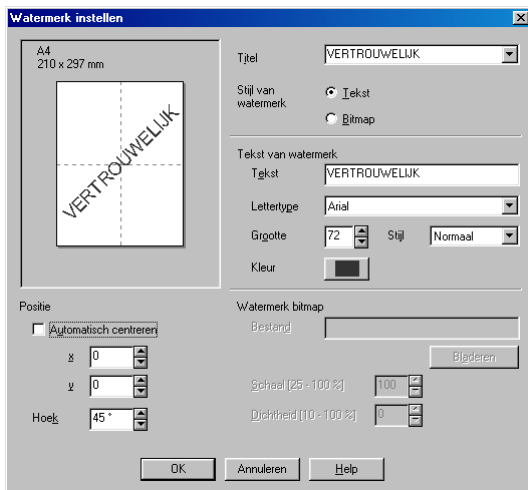

■ Tekst van watermerk

Voer in het vak **Tekst** de tekst van uw watermerk in en selecteer vervolgens **Lettertype**, **Grootte**, **Kleur** en **Stijl**.

■ Watermerk bitmap

Voer de bestandsnaam en de locatie van de bitmap in het vak **Bestand** in, of selecteer **Bladeren** om de locatie te zoeken. U kunt ook de schaal van het beeld opgeven.

■ Positie

De instellingen voor de positie bepalen op welke plaats het watermerk op de pagina komt te staan.

Opties apparaat

Hier kunt u de volgende printerfuncties instellen:

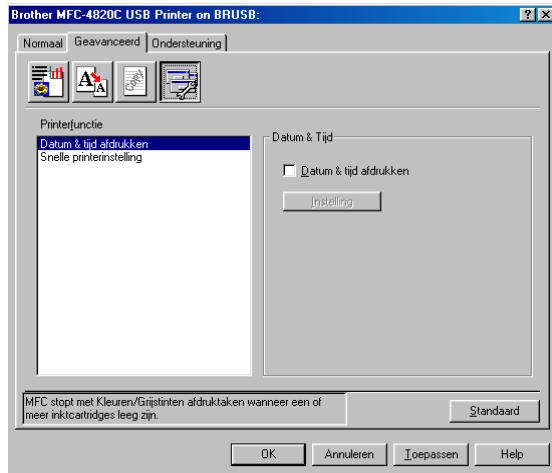

Datum & tijd afdrucken

Als u de optie **Datum & tijd afdrucken** hebt ingeschakeld, worden de datum en de tijd die uw computerklok aangeeft, automatisch op uw document afgedrukt.

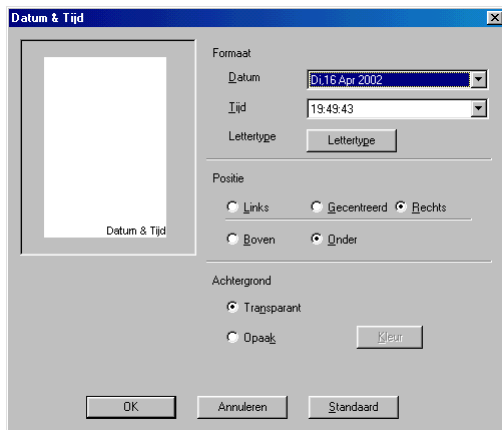

Klik op **Instelling** om de notatie van de **Datum** en **Tijd** en de **Positie** en het **Lettertype** te wijzigen. Als u voor **Datum** en **Tijd** ook een achtergrond wilt gebruiken, selecteert u **Opaak**. Als **Opaak** is geselecteerd, kunt u op de knop **Kleur** klikken en de kleur van de achtergrond voor **Datum** en **Tijd** wijzigen.

 De **Datum** en **Tijd** die in het selectievakje worden weergegeven, staan in de notatie waarin deze gegevens worden afgedrukt. De **Datum** en **Tijd** die op uw document worden afgedrukt, zijn afkomstig van de klok op uw computer.

Snelle printerinstelling

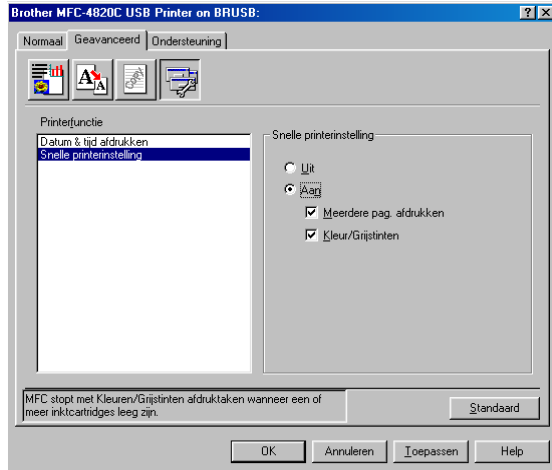

Met **Snelle printerinstelling** kunt u snel driverinstellingen selecteren. Als u de instellingen wilt bekijken, klikt u gewoon met de muis op het pictogram op de taakbalk. Deze functie kan worden ingesteld op **AAN** of **UIT** via **Opties apparaat**.

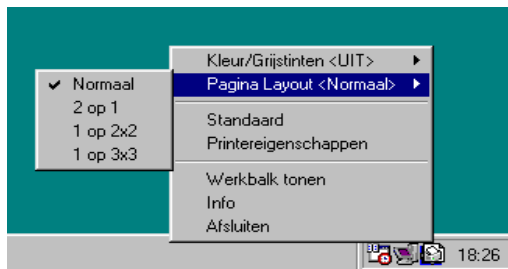

Het tabblad Ondersteuning

Het tabblad **Ondersteuning** geeft informatie over de versie en instellingen van de driver. Verder staan hier ook links naar de website **Brother Solutions Center** en websites voor driver-updates. Klik op het tabblad **Ondersteuning** om het volgende scherm weer te geven:

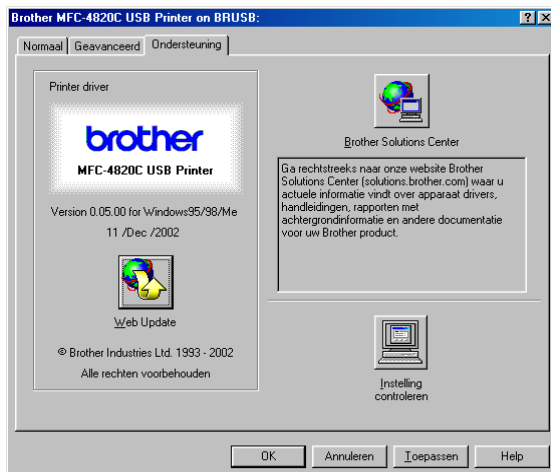

Brother Solutions Center

Het **Brother Solutions Center** is een website waar u informatie vindt over uw Brother-product, zoals veelgestelde vragen, gebruikershandleidingen, driver-updates en tips voor het gebruik van uw machine.

Web Update

Web Update controleert Brother's website op nieuwe drivers, downloadt deze en zal de driver op uw computer automatisch updaten.

Instelling controleren

Bij **Instelling controleren** staat een lijst van de huidige instellingen van uw driver.

15 Scannen bij gebruik van Windows®



De bewerkingen en drivers voor het scannen kunnen variëren, afhankelijk van uw besturingssysteem.

Voor Windows® 98/98SE/Me en 2000 Professional

De MFC gebruikt een TWAIN-compatibele driver om documenten naar uw toepassingen te scannen. (Raadpleeg *Een document scannen (Voor Windows® 98/98SE/Me en 2000 Professional)* op pagina 15-2 en *TWAIN-compatibel* op pagina 15-2.)

Voor Windows® XP

Gebruik Windows® Imaging Acquisition (WIA) voor het scannen van documenten. (Raadpleeg *Een document scannen (alleen voor Windows® XP)* op pagina 15-11.)



Voor ScanSoft®, PaperPort® en TextBridge® OCR

(Raadpleeg *ScanSoft® PaperPort® en TextBridge® OCR gebruiken* op pagina 15-21.)

Een document scannen (Voor Windows[®] 98/98SE/Me en 2000 Professional)

TWAIN-compatibel

De Brother MFL-Pro Suite wordt geleverd met een TWAIN-compatibele scannerdriver. TWAIN-drivers voldoen aan het algemene universele protocol voor communicatie tussen scanners en softwaretoepassingen. Dit betekent dat u niet alleen beelden rechtstreeks kunt scannen naar de PaperPort[®] Viewer die met de MFC werd meegeleverd, maar dat u beelden ook rechtstreeks naar honderden andere softwaretoepassingen kunt scannen, mits deze toepassingen scannen met TWAIN ondersteunen. Het betreft hier populaire programma's zoals Adobe[®] Photoshop[®], Adobe[®] PageMaker[®], CorelDraw[®] en vele andere toepassingen.

Toegang krijgen tot de scanner

- 1 Open de toepassing (ScanSoft® PaperPort®) om een document te scannen.
-  De instructies voor het scannen in deze handleiding hebben betrekking op ScanSoft® PaperPort® 8.0 SE.
- 2 Selecteer in het keuzemenu **Bestand** de optie **Scannen** of selecteer de knop **Scannen**. Het deelvenster **Scannen** wordt in het linkerdeel van het scherm weergegeven.
- 3 Selecteer **TWAIN_32 Brother MFL Pro Scanner** in de keuzelijst **Scanner**.
- 4 Klik op **Scannen**.

Het dialoogvenster **TWAIN_32 Brother MFL Pro kleur instellen** wordt geopend:

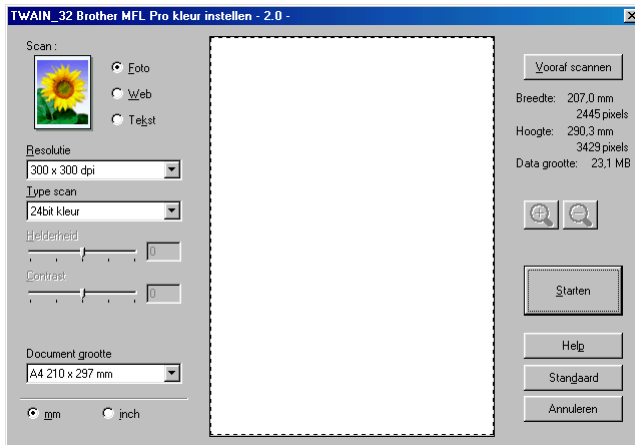

Een document naar de pc scannen

U kunt een hele pagina scannen,

—OF—

een gedeelte van de pagina scannen nadat u het document snel hebt gescand.

Een hele pagina scannen

- 1 Leg het origineel met de bedrukte zijde naar beneden op de glasplaat.
- 2 Maak in het scannervenster desgewenst de volgende instellingen:
 - **Scan (Type scan)**
 - **Resolutie**
 - **Type scan**
 - **Helderheid**
 - **Contrast**
 - **Document grootte**

 Als u een documentformaat hebt gekozen, kunt u het te scannen gedeelte bijstellen door er met de linkermuisknop op te klikken en het te verslepen. Dit is nodig wanneer u tijdens het scannen een deel van het beeld wilt trimmen.

(Raadpleeg *Instellingen in het scannervenster* op pagina 15-7.)

- 3 Klik in het scannervenster op de knop **Starten**. Nadat het scannen is voltooid, klikt u op **Annuleren** om terug te keren naar het venster PaperPort®.

Snel scannen om het te scannen gedeelte te trimmen

De knop **Vooraf scannen** wordt gebruikt om een voorbeeld van een beeld te bekijken, zodat u ongewenste delen kunt trimmen. Wanneer u tevreden bent met het getoonde voorbeeld, klikt u op de **Starten** in het scannervenster om het beeld te scannen.

- 1 Leg het origineel met de bedrukte zijde naar beneden op de glasplaat.

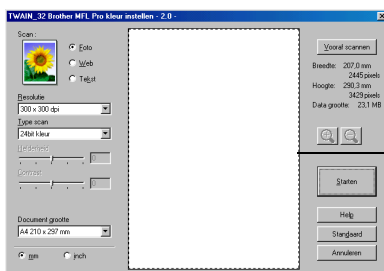



Te scannen gedeelte

- 2 Selecteer de gewenste instellingen voor **Scan**, **Resolutie**, **Type scan**, **Helderheid**, **Contrast** en **Document grootte**.
- 3 Klik in het dialoogvenster **TWAIN_32 Brother MFL Pro kleur instellen** op de knop **Vooraf scannen**. Het hele document wordt in uw pc gescand en wordt weergegeven in het vak met het te scannen gedeelte.

- 4 Selecteer het deel van het beeld dat u wilt scannen door er met de linkermuisknop op te klikken, en sleep de muis om het gewenste deel te selecteren.



Te scannen gedeelte

- Als u het beeld vergroot met gebruikmaking van de toets  kunt u de toets  gebruiken om het beeld weer tot de oorspronkelijke grootte te herstellen.

- 5 Klik op **Starten**.

Nu wordt alleen het geselecteerde deel in het venster PaperPort® (of het venster van uw toepassing) weergegeven.

- 6 Gebruik in het venster PaperPort® de opties die beschikbaar zijn om het beeld te verfijnen.

Instellingen in het scannervenster

Scan (Type scan)

Selecteer in welk formaat het beeld moet worden uitgevoerd: **Foto**, **Web** of **Tekst**. **Resolutie** en **Type scan** worden voor elke standaardinstelling gewijzigd.

De standaardinstellingen zijn als volgt:

Scan		Resolutie	Type scan
Foto	Selecteer dit als u foto's scant.	300 x 300 dpi	24bit kleur
Web	Selecteer dit als u het gescande beeld aan webpagina's wilt toevoegen.	100 x 100 dpi	24bit kleur
Tekst	Selecteer dit als u tekstdocumenten gaat scannen.	200 x 200 dpi	Zwart-wit

Resolutie

U kunt de scanresolutie wijzigen in de keuzelijst **Resolutie**. Hogere resoluties nemen meer geheugen in beslag en vergen meer transfertijd, maar leveren een preciezer gescand beeld. In de onderstaande tabel wordt aangegeven welke resoluties u kunt selecteren en welke kleuren er beschikbaar zijn.

Resolutie	Zwart-wit/Grijs-tinten (Foutendiffusie)	256 kleuren	Ware grijstinten / 24bit kleur
100 x 100 dpi	Ja	Ja	Ja
150 x 150 dpi	Ja	Ja	Ja
200 x 200 dpi	Ja	Ja	Ja
300 x 300 dpi	Ja	Ja	Ja
400 x 400 dpi	Ja	Ja	Ja
600 x 600 dpi	Ja	Ja	Ja
1200 x 1200 dpi	Ja	Nee	Ja
2400 x 2400 dpi	Ja	Nee	Ja
4800 x 4800 dpi	Ja	Nee	Ja
9600 x 9600 dpi	Ja	Nee	Ja

Type scan

<i>Zwart-wit</i>	Stel het scantype in op <i>Zwart-wit</i> voor tekst of lijntekeningen.
<i>Grijstinten</i>	Stel het scantype in op <i>Grijs</i> of <i>Ware grijstinten</i> voor foto's.
<i>Kleuren:</i>	Stel dit in op: <i>256 kleuren</i> , waarmee maximaal 256 kleuren worden gescand, of <i>24bit kleur</i> waarmee maximaal 16,8 miljoen kleuren worden gescand. Hoewel <i>24bit kleur</i> een beeld met de meest nauwkeurige kleurreproductie oplevert, zal het beeldbestand dat met deze optie wordt gemaakt ongeveer drie keer zo groot zijn als het bestand dat met de optie voor 256 kleuren wordt gemaakt.

Helderheid

Stel de instellingen voor helderheid bij (-50 tot 50) tot u het beste resultaat krijgt. De standaard ingestelde waarde is 0, wat als een 'gemiddelde' instelling wordt beschouwd.

U kunt de helderheid instellen door het schuifbalkje naar rechts of naar links te slepen om het beeld lichter of donkerder te maken. U kunt ook een waarde in het invoerveld typen.

Als het gescande beeld te licht is, moet u voor de helderheid een lagere waarde opgeven en het document nogmaals scannen. Als het gescande beeld te donker is, moet u voor de helderheid een hogere waarde opgeven en het document nogmaals scannen.

Dit is alleen beschikbaar wanneer zwart-wit of grijstinten is geselecteerd.

Contrast

Het contrast kan alleen worden afgesteld als u een van de instellingen voor de grijswaardenschaal hebt geselecteerd. Dit is niet beschikbaar als u bij het *Type scan* de instellingen voor *Zwart-wit* en kleur hebt geselecteerd.

U kunt het contrast verhogen of verlagen door het schuifbalkje naar links of rechts te slepen. Het verhogen van het contrast benadrukt de donkere en heldere gedeelten van het beeld, terwijl het verlagen van het contrast meer detail weergeeft in de grijze zones. U kunt ook een waarde in het invoerveld typen.

Document grootte

U kunt voor het documentformaat een van de volgende instellingen selecteren:

- *Letter (8 1/2 x 11 inch)*
- *A4(210 x 297 mm)*
- *A5(148 x 210 mm)*
- *B5(182 x 257 mm)*
- *Executive (7 1/4 x 10 1/2 inch)*
- *Business Card (90 x 60 mm)*
- *Foto (9 x 13 cm)*
- *Foto (13 x 18 cm)*
- *APS C (10 x 15 cm)*
- *Afwijkend (de gebruiker kan een formaat tussen de 90 x 90 mm en 22 x 30 cm specificeren)*

Als u foto's of visitekaartjes wilt scannen, selecteert u het documentformaat en legt u de foto of het kaartje met de bedrukte zijde naar beneden midden op de glasplaat.

Als u foto's of andere beelden scant die u in een tekstverwerker of een grafische toepassing wilt gebruiken, is het raadzaam om verschillende instellingen uit te proberen voor het contrast en de resolutie, zodat u altijd het beste resultaat krijgt.

Als u *Afwijkend* als het formaat hebt geselecteerd, wordt het dialoogvenster **Afwijkend document grootte** naam geopend.

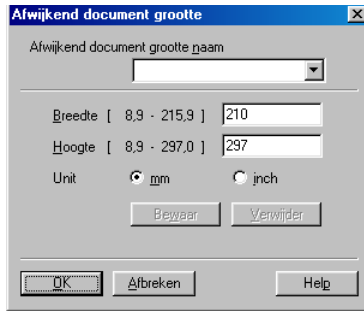

Voer de naam, breedte en hoogte van het document in.

U kunt kiezen tussen 'mm' of 'inch' als de maateenheid voor **Breedte** en **Hoogte**.



Het door u gespecificeerde papierformaat wordt op het scherm weergegeven.

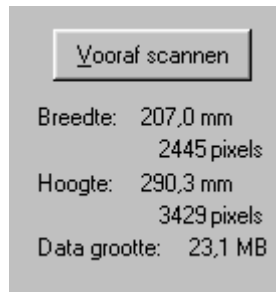

- **Breedte:** toont de breedte van het te scannen gedeelte.
- **Hoogte:** toont de hoogte van het te scannen gedeelte.
- **Data grootte:** geeft bij benadering aan hoe groot de gegevens zijn in Bitmap-formaat. De andere bestandsformaten, zoals JPEG, hebben een andere grootte.

Een document scannen (alleen voor Windows® XP)

WIA-compatibel

Windows® XP gebruikt Windows Image Acquisition (WIA) voor het scannen van beelden van de MFC. U kunt beelden rechtstreeks naar de PaperPort® Viewer scannen, die met uw MFC werd geleverd, maar u kunt beelden ook rechtstreeks scannen naar andere toepassingen die scannen met WIA of TWAIN ondersteunen.

Toegang krijgen tot de scanner

- 1 Open uw toepassing om een document te scannen.
 De instructies voor het scannen in deze handleiding hebben betrekking op ScanSoft® PaperPort® 8.0. De stappen voor het scannen met andere toepassingen kunnen variëren.
- 2 Selecteer in het keuzemenu the **Bestand** de optie **Scannen** of selecteer de knop **Scannen**.
Het deelvenster **Scannen** wordt in het linkerdeel van het scherm weergegeven.
- 3 Selecteer de scanner die u gebruikt in de keuzelijst **Scanner**.
Het dialoogvenster Scannen wordt geopend:



Een document scannen

- 1 Leg het origineel met de bedrukte zijde naar beneden op de glasplaat.

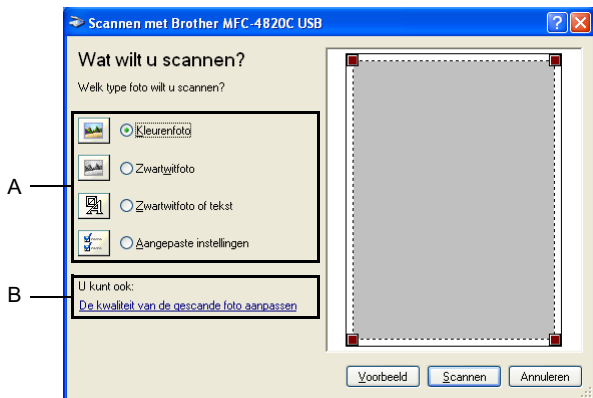

- 2 Selecteer het beeldtype (A).
- 3 Als u geavanceerde instellingen wilt maken, klikt u op **De kwaliteit van de gescande foto aanpassen** (B). Bij de **Geavanceerde eigenschappen** kunt u de **Helderheid**, het **Contrast**, de **Resolutie** en het **Type afbeelding** selecteren. Klik nadat u alle instellingen hebt gemaakt op **OK**.



-  De hoogste scannerresolutie die u kunt selecteren is 1200 x 1200 dpi. Gebruik het scannerhulpprogramma van Brother als u hogere scanresoluties wilt selecteren. (Raadpleeg *Het scannerhulpprogramma van Brother* op pagina 15-15.)
- 4 Klik op de knop **Scannen** in het scandialoogvenster om met scannen te beginnen.

Snel scannen om het te scannen gedeelte te trimmen

De knop **Voorbeeld** wordt gebruikt om een voorbeeld van een beeld te bekijken, zodat u ongewenste delen kunt trimmen. Wanneer u tevreden bent met het getoonde voorbeeld, klikt u op de **Scannen** in het scannervenster om het beeld te scannen.

- 1 Leg het origineel met de bedrukte zijde naar beneden op de glasplaat.



- 2 Selecteer het beeldtype (A).
- 3 Klik in het scandialoogvenster op de knop **Voorbeeld**. Het hele document wordt in uw pc gescand en wordt weergegeven in het vak met het te scannen gedeelte.
- 4 Selecteer het deel van het beeld dat u wilt scannen door er met de linkermuisknop op te klikken en sleep de muis om het gewenste deel te selecteren.

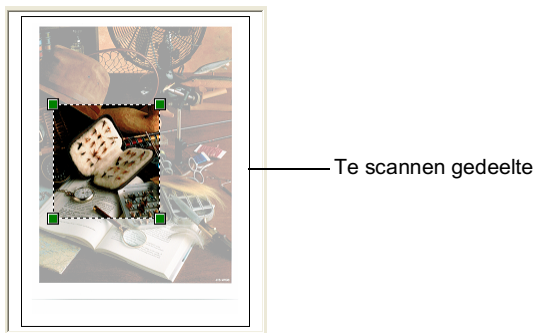

- 5 Als u geavanceerde instellingen wilt maken, klikt u op **De kwaliteit van de gescande foto aanpassen** (B). In het tabblad **Geavanceerde eigenschappen** kunt u de **Helderheid**, het **Contrast**, de **Resolutie** en het **Type afbeelding** selecteren. Klik nadat u alle instellingen hebt gemaakt op **OK**.

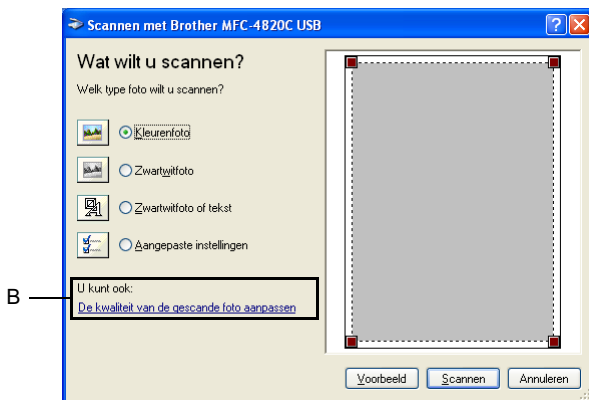

- 6 Klik op de knop **Scannen** in het scandialoogvenster om met scannen te beginnen.
Nu wordt alleen het geselecteerde deel in het venster PaperPort® (of het venster van uw toepassing) weergegeven.

Het scannerhulpprogramma van Brother

Het scannerhulpprogramma van Brother wordt gebruikt om de scannerdriver te configureren voor resoluties die hoger zijn dan 1200 dpi.

Het programma uitvoeren:

U kunt het programma uitvoeren door het **Scannerhulpprogramma** te selecteren. U vindt dit programma onder **Start/Programma's/Brother/Brother MFL-Pro Suite**.



Als u het origineel scant met een resolutie die hoger is dan 1200 dpi, kan het bestand erg groot worden. Controleer dat er voldoende geheugen is en er voldoende vrije ruimte op de harde schijf is voor het bestand dat u gaat scannen. Als de computer niet voldoende geheugen heeft of er niet voldoende vrije ruimte is op de harde schijf, kan de computer hangen en kunt u uw bestand verliezen.

De scantoets gebruiken

U kunt de toets **Scan to** op het bedieningspaneel gebruiken om documenten in uw tekstverwerker, grafische toepassing, e-mailtoepassing of in een map op uw computer te scannen. Het voordeel van de toets **Scan to** is, dat u kunt scannen zonder met de muis te klikken.

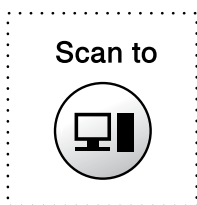

⊘ Als u een Macintosh[®]-computer gebruikt, werkt de toets **Scan to** alleen voor het scannen naar kaart.

 **Alleen voor scannen naar e-mail, scannen naar beeld, scannen naar OCR en scannen naar bestand**

U dient de MFC eerst op een Windows[®]-computer aan te sluiten en de juiste Brother-drivers voor uw versie van Windows[®] installeren, pas dan kunt u de toets **Scan to** op het bedieningspaneel gebruiken.

Als u klaar bent om de toets **Scan to** te gebruiken, dient u te zorgen dat het Brother Control Center op uw computer draait. Raadpleeg een van de volgende hoofdstukken voor nadere informatie over het zodanig configureren van de toetsen van het Brother Control Center, dat de toets **Scan to** de gewenste toepassing opent:

- Voor Windows[®] 98/98SE/Me en 2000 Professional, Raadpleeg *Brother Control Center voor Windows[®] 98/98SE/Me/2000 Professional gebruiken* op pagina 16-1.
- Voor Windows[®] XP, Raadpleeg *Het Brother SmartUI Control Center voor Windows[®] gebruiken* op pagina 17-1.

Naar e-mail scannen

U kunt een document in zwart-wit of kleur als een bijlage naar uw e-mail scannen. U kunt de configuratie van de toets **Scan to** wijzigen. (Raadpleeg *Naar e-mail scannen* op pagina 16-7 t/m 16-9.) (Voor Windows® XP: Raadpleeg *Apparatuursectie: de configuratie van de toets Scan to wijzigen* op pagina 17-6 t/m 17-14.)

- 1** Leg het origineel met de bedrukte zijde naar beneden op de glasplaat.
- 2** Druk op de toets **Scan to**.
- 3** Druk op  om SCAN NAAR E-MAIL te selecteren.
Druk op **Menu/Set**.
De MFC zal het origineel nu scannen, een bestand maken en uw e-mailtoepassing opstarten met een nieuw e-mailbericht dat nog niet geadresseerd is.

Een beeld scannen

U kunt een plaatje in kleur naar een grafische toepassing scannen en dit vervolgens bekijken en bewerken. U kunt de configuratie van de toets **Scan to** wijzigen. (Raadpleeg *Naar e-mail scannen* op pagina 16-7 t/m 16-9.) (Voor Windows® XP: Raadpleeg *Apparatuursectie: de configuratie van de toets Scan to wijzigen* op pagina 17-6 t/m 17-14.)

- 1** Leg het origineel met de bedrukte zijde naar beneden op de glasplaat.
- 2** Druk op de toets **Scan to**.
- 3** Druk op  om SCAN NAAR BEELD te selecteren.
Druk op **Menu/Set**.
De MFC begint het document te scannen.

Naar OCR scannen

Als u tekst wilt scannen, kunt u deze automatisch door ScanSoft® TextBridge® in een bewerkbaar tekstbestand laten omzetten en de tekst vervolgens in een tekstverwerker weergeven, waar u deze kunt bewerken. U kunt de configuratie van de toets **Scan to** wijzigen. (Raadpleeg *Naar e-mail scannen* op pagina 16-7 t/m 16-9.) (Voor Windows® XP: Raadpleeg *Apparatuursectie: de configuratie van de toets Scan to wijzigen* op pagina 17-6 t/m 17-14.)

- 1 Leg het origineel met de bedrukte zijde naar beneden op de glasplaat.
- 2 Druk op de toets **Scan to**.
- 3 Druk op  om SCAN NAAR OCR te selecteren.
Druk op **Menu/Set**.
De MFC begint het document te scannen.

Naar een bestand scannen

U kunt een zwart-wit bestand naar uw computer scannen en dit als een bestand in de map van uw keuze opslaan. Welk bestandstype en welke map wordt gebruikt, is afhankelijk van de instellingen die u hebt gekozen in het scherm Naar bestand scannen van het Brother MFL-Pro Control Center. (Raadpleeg *Naar een bestand scannen* op pagina 16-5.) (Voor Windows® XP: Raadpleeg *Apparatuursectie: de configuratie van de toets Scan to wijzigen* op pagina 17-6 t/m 17-14.)

- 1 Leg het origineel met de bedrukte zijde naar beneden op de glasplaat.
- 2 Druk op de toets **Scan to**.
- 3 Druk op  om SCAN NAAR BESTAND te selecteren.
Druk op **Menu/Set**.
De MFC begint het document te scannen.



Naar een kaart scannen

U kunt originelen in zwart-wit of kleur naar een mediakaart scannen. Originelen in zwart-wit worden in het bestandsformaat TIFF opgeslagen (*.TIF). Originelen in kleur kunnen in een van de volgende bestandsformaten worden opgeslagen: PDF (*.PDF) of JPEG (*.JPG). De standaardinstelling is KLEUR STANDAARD en het standaard bestandsformaat is PDF. Als bestandsnaam wordt standaard de huidige datum gebruikt. Bijvoorbeeld, het vijfde beeld dat u op 1 juli 2002 scant, wordt 07010205.PDF genoemd. U kunt de kleur, kwaliteit en bestandsnaam desgewenst wijzigen.

Kwaliteit	Bestandsformaat dat u kunt selecteren	Standaard bestandsformaat
ZWART/WIT STAND. (STANDAARD)	TIFF	TIFF
ZWART/WIT FIJN	TIFF	TIFF
KLEUR STANDAARD	JPEG / PDF	PDF*
KLEUR FIJN	JPEG / PDF	PDF*
KLEUR SUPERFIJN	JPEG / PDF	PDF*



U kunt het standaard bestandsformaat voor kleurenbestanden selecteren via **Menu/Set, 4, 6.** (Raadpleeg *Het standaardformaat voor kleurenbestanden wijzigen* op pagina 15-20.)

- 1 Plaats een SmartMedia[®]-, CompactFlash[®]- of Memory Stick[®]-kaart in de MFC.
- ⊘ Verwijder de mediakaart niet als het lampje op de MFC knippert; dit om te voorkomen dat u de kaart beschadigt.
- 2 Leg het origineel met de bedrukte zijde naar beneden op de glasplaat.
- 3 Druk op **Scan to**.
- 4 Druk op  om SCAN N. KAART te selecteren.
Druk op **Menu/Set**.
- 5 Druk op  om START SCANNEN te selecteren.
Druk op **Menu/Set**. De MFC begint te scannen.
—OF—
Druk op  om VERANDER KWAL. te selecteren en de kwaliteit te veranderen.
Druk op **Menu/Set**. Ga naar stap 6.
—OF—
Selecteer VERANDER NAAM om de bestandsnaam te wijzigen.
Druk op **Menu/Set**. Ga door naar stap 7.

- 6** Druk op  om de gewenste kwaliteit te selecteren.
Druk op **Menu/Set**.

Als u **KLEUR STANDAARD**, **KLEUR FIJN** of **KLEUR SUPERFIJN** hebt geselecteerd, moet u op  drukken om het bestandsformaat te selecteren (PDF of JPEG).

Druk op **Menu/Set**.

—OF—

Druk op  om **START SCANNEN** te selecteren en te gaan scannen.

Druk op **Menu/Set**.

—OF—

Ga naar stap 7 als u de bestandsnaam wilt wijzigen.

- 7** Als u **VERANDER NAAM** hebt geselecteerd, drukt u op **1** om **1. WIJZIG** te selecteren.

Toets de bestandsnaam met de kiestoetsen in.

Druk op **Menu/Set**. (U kunt alleen de eerste zes tekens wijzigen.)

Druk op  om **START SCANNEN** te selecteren.

Druk op **Menu/Set**.



Als de MFC de pagina heeft gescand, wordt op het LCD-scherm de volgende melding weergegeven:

Als u meer dan een pagina wilt scannen, drukt u op **1** en plaats u de volgende pagina. Druk vervolgens op **Menu/Set**. Op het LCD-scherm wordt het volgende weergegeven:

—OF—

Druk op **2** om af te sluiten.

VOLGENDE PAGINA?
1. JA 2. NEE

SET VOLGENDE PAG
DRUK DAN SET

Het standaardformaat voor kleurenbestanden wijzigen

- 1** Druk op **Menu/Set**, **4**, **6**.
- 2** Druk op  om **PDF** of **JPEG** te selecteren.
Druk op **Menu/Set**.
- 3** Druk op **Stop/Exit**.

FOTOCAPTURE
6. SCAN N. KAART

ScanSoft® PaperPort® en TextBridge® OCR gebruiken

ScanSoft® PaperPort® voor Brother is een toepassing voor het beheren van documenten. PaperPort® wordt gebruikt voor het weergeven van gescande documenten.

PaperPort® heeft een geraffineerd maar gebruikersvriendelijk systeem voor het archiveren van grafisch werk en tekstdocumenten, zodat u ze gemakkelijk kunt ordenen. U kunt documenten met verschillende bestandsformaten combineren of 'stapelen', waarna u ze kunt afdrukken of archiveren.

ScanSoft® PaperPort® kan worden geopend vanuit de programmagroep ScanSoft® PaperPort®.

Raadpleeg de documentatie voor MFL-Pro Suite op de cd-rom.

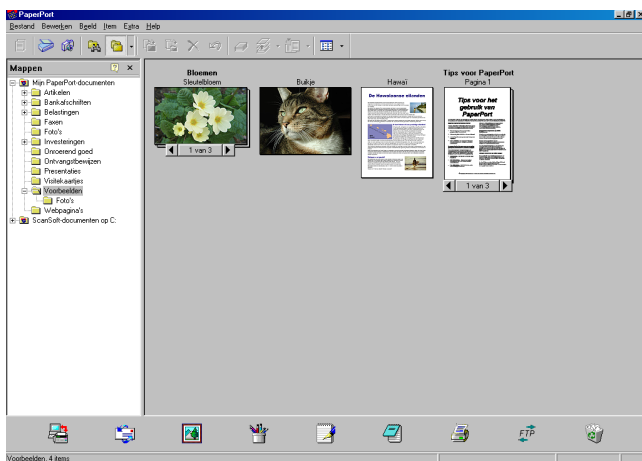

De complete gebruikershandleiding van ScanSoft® PaperPort®, inclusief ScanSoft® TextBridge® OCR, staat in de documentatie op de cd-rom.

Dit hoofdstuk laat u alleen kennismaken met de basisfuncties.

Wanneer u de MFL-Pro Suite installeert, worden automatisch ook ScanSoft® PaperPort® voor Brother en ScanSoft® TextBridge® OCR geïnstalleerd.



Als u Windows® XP of Windows® 2000 Professional gebruikt, raden wij u aan om u als beheerder aan te melden.

Items bekijken

In ScanSoft® PaperPort® kunt u items op diverse manieren bekijken:

Bureaublad -weergave toont een miniatuurweergave van elk item op een bureaublad of in een map.

Items in de geselecteerde map worden op het bureaublad van PaperPort® weergegeven. Er worden PaperPort®-items (MAX-bestanden) weergegeven, maar ook andere items die niet in PaperPort® zijn gemaakt (bestanden die in andere toepassingen zijn gemaakt).

Bij items die niet in PaperPort® zijn gemaakt, staat een pictogram dat aangeeft in welke toepassing het item was gemaakt. Een item dat niet in PaperPort® is gemaakt, wordt weergegeven als een kleine rechthoekige miniatuurweergave, het eigenlijke beeld wordt niet getoond.

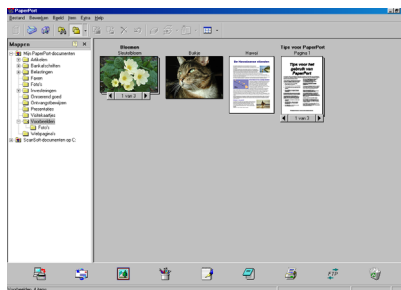

De bureaubladweergave toont items als miniatures

Paginaweergave toont een close-up van een enkele pagina en u kunt een PaperPort®-item openen door erop te dubbelklikken.

U kunt ook dubbelklikken op items die niet in PaperPort® zijn gemaakt; deze worden dan geopend mits op uw computer een toepassing is geïnstalleerd die het item kan weergeven.



De paginaweergave toont elk item als een volledige pagina

Uw items in mappen rangschikken

PaperPort® heeft een gebruikersvriendelijk systeem voor het archiveren en ordenen van uw items. Het archiveringssysteem bestaat uit mappen en items die u kunt selecteren en in **bureaublad**-weergave kunt bekijken. Een item kan in PaperPort® zijn gemaakt, of in een andere toepassing (niet in PaperPort®):

- Mappen worden in de mapweergave gerangschikt in een hiërarchische structuur.
U gebruikt dit venster om mappen te selecteren en om items in de bureaubladweergave te bekijken.
- U sleept een item gewoon naar een map en zet het daar neer. Zodra de map is gemarkeerd, laat u de muisknop los. Het item wordt dan in deze map opgeslagen.
- Mappen kunnen worden “genest”—met andere woorden binnen mappen kunnen andere mappen worden opgeslagen.
- Als u op een map dubbelklikt, worden de items in die map (zowel MAX-bestanden van PaperPort® als andere bestanden die niet in PaperPort® zijn gemaakt) op het bureaublad weergegeven.
- **Voor het beheren van de mappen en items die in bureaubladweergave worden weergegeven, kunt u ook Windows® Verkenner gebruiken.**

Koppelingen naar andere toepassingen

ScanSoft® PaperPort® zal de meeste andere toepassingen op uw computer automatisch herkennen en daar een koppeling voor maken.

Op de balk Verzenden naar onder aan de bureaubladweergave staan pictogrammen van de toepassingen waarnaar een koppeling is gemaakt.

Als u een koppeling wilt gebruiken, sleept u een item naar de koppeling in kwestie. De desbetreffende toepassing wordt dan opgestart. Deze balk kan bijvoorbeeld worden gebruikt om een item te selecteren en dit vervolgens te faxen.

Het volgende voorbeeld van een Verzenden naar balk toont diverse toepassingen met koppelingen naar PaperPort®.



Als PaperPort® een van de toepassingen op uw computer niet automatisch herkent, dient u handmatig een koppeling te maken met behulp van de opdracht **Aan Verzenden naar balk toevoegen**....

(Raadpleeg de documentatie van PaperPort® op de cd-rom voor nadere informatie over het maken van nieuwe koppelingen.)

ScanSoft® TextBridge® OCR gebruiken om tekst in een beeld om te zetten in tekst die u kunt bewerken

Software van:



Wanneer u de MFL-Pro Suite installeert, worden automatisch ook ScanSoft® TextBridge® OCR en PaperPort® op uw computer geïnstalleerd.

ScanSoft® PaperPort® kan de tekst op een ScanSoft® PaperPort®-item (dit is in feite gewoon een plaatje van de tekst) snel omzetten in tekst die u in een tekstverwerker kunt bewerken.

PaperPort® gebruikt hiervoor ScanSoft® TextBridge®, een programma voor optische tekenherkenning dat samen met PaperPort® wordt geleverd.

—OF—

PaperPort® kan echter ook een reeds op uw computer geïnstalleerd OCR-programma gebruiken. U kunt het hele item converteren, maar met gebruikmaking van de **Tekst kopiëren** kunt u ook slechts een deel van de tekst selecteren en alleen dit stuk tekst converteren.

Door een item naar het pictogram van een tekstverwerkers koppeling te slepen en het op dit pictogram neer te zetten, wordt de ingebouwde OCR-toepassing van PaperPort® opgestart. U kunt desgewenst ook uw eigen OCR-toepassing gebruiken.



Items uit andere toepassingen importeren

U kunt items scannen, maar u kunt items ook op andere manieren naar PaperPort® overbrengen en in PaperPort®-bestanden (MAX-bestanden) omzetten:

- Vanuit een andere toepassing, zoals Microsoft Excel, afdrukken naar de bureaubladweergave.
- Bestanden importeren die in andere formaten zijn opgeslagen, zoals Windows® Bitmap (BMP) of Tag Image File Format (TIFF).

Items in andere bestandsformaten exporteren

U kunt PaperPort®-items in diverse populaire bestandsformaten opslaan of exporteren, bijvoorbeeld BMP, JPEG, TIFF en zichzelf uitpakkende bestanden.

U kunt bijvoorbeeld een bestand voor een Internet website maken en dit als een JPEG-bestand exporteren. Websites gebruiken voor het weergeven van beelden vaak JPEG-bestanden.

Een beeldbestand exporteren

- 1 Selecteer in het bestandsmenu van het venster PaperPort® de opdracht waarmee u het bestand onder een andere naam kunt opslaan. Het dialoogvenster Save 'XXXXX' As wordt geopend.
- 2 Selecteer het station en de directory waar u het bestand wilt opslaan.
- 3 Geef een nieuwe bestandsnaam op en kies het bestandstype, of selecteer een naam in het tekstvak voor de bestandsnaam. (U kunt door de directory's en bestandsnamen bladeren om een naam en locatie te kiezen.)
- 4 Klik op OK en sla uw bestand op, of klik op Annuleren om terug te keren naar PaperPort® zonder het bestand op te slaan.



PaperPort® en ScanSoft® TextBridge® verwijderen

Voor Windows® 98/98SE, en Windows® Me:

Selecteer **Start, Instellingen, Configuratiescherm, Software Programma's** en het tabblad **Installeren en verwijderen**.

Selecteer **Brother-extensies voor PaperPort®** en klik op de knop **Software**.

Selecteer **PaperPort® 8.0 SE** in de lijst en klik op **Software**.

Voor Windows® 2000 Professional:

Selecteer **Start, Instellingen, Configuratiescherm** en **Software**.

Selecteer **Brother-extensies voor PaperPort®** en klik op de knop **Wijzigen/Verwijderen**.

Selecteer **PaperPort® 8.0 SE** in de lijst en klik op **Wijzigen**.

Voor Windows® XP:

Selecteer **Start, Configuratiescherm, Software** en het pictogram **Programma's wijzigen of verwijderen**.

Selecteer **PaperPort® 8.0 SE** in de lijst en klik op **Wijzigen**.

16 Brother Control Center voor Windows® 98/98SE/Me/2000 Professional gebruiken



- Als u Windows® 2000 Professional gebruikt, raden wij u aan om u als beheerder aan te melden.

Brother MFL-Pro Control Center

Het Brother Control Center is een softwaretoepassing die op het scherm van uw pc verschijnt wanneer u in de taakbalk met de muisknop op het pictogram van het Control Center  klikt en **Weergeven** selecteert. U kunt dan de toets **Scan to** op uw MFC configureren. U kunt bijvoorbeeld de standaardinstellingen voor het scannen wijzigen, zoals resolutie, kleurenmodus en toepassing.

- Raadpleeg Raadpleeg *De scantoeets gebruiken* op pagina 15-16 voor nadere informatie over de toets **Scan to**.





Brother Control Center automatisch laden

Het Control Center wordt automatisch geladen telkens wanneer Windows® wordt opgestart.

Wanneer het Control Center is geladen, wordt het pictogram van het Control Center  op de taakbalk weergegeven.

Als u niet wilt dat Control Center automatisch wordt geladen, kunt u het automatisch laden uitschakelen.

 Als het pictogram van het Control Center  niet op de taakbalk weergegeven wordt, moet u deze software zelf starten.

Dubbelklik op het pictogram SmartUI  op het bureaublad of in het menu **Start**, selecteer **Programma's, ScanSoft® PaperPort® 8.0** en klik op **Brother SmartUI POPUP**.

Het automatisch laden uitschakelen

- 1 Klik met de muisknop op het pictogram van het Control Center  en klik op **Tonen**.
- 2 Als het venster van het Control Center wordt weergegeven, klikt u op de knop **Configuratie**  **Control Center**. Er wordt een dialoogvenster geopend.



- 3 Deselecteer het vakje **Popup automatisch laden** box.

Funcities van het Brother Control Center

Automatisch configureren

Tijdens de installatie controleert het Control Center welke e-mailtoepassingen en tekstverwerkers, en welke grafische toepassingen voor het bekijken en bewerken van beelden op uw systeem worden gebruikt.

Als u normaal gesproken bijvoorbeeld Outlook gebruikt voor uw e-mail, zal het Control Center automatisch een koppeling en een scanknop voor Outlook creëren.

U kunt de standaardtoepassing wijzigen. Klik met de rechtermuisknop op de Control Center-knop waarvan u de configuratie wilt wijzigen. Klik op de *configuratie* die wordt weergegeven. Selecteer een andere toepassing.

U kunt bijvoorbeeld een scanknop van MS Word Pad  veranderen in MS Word  door in de lijst een andere tekstverwerker te selecteren.

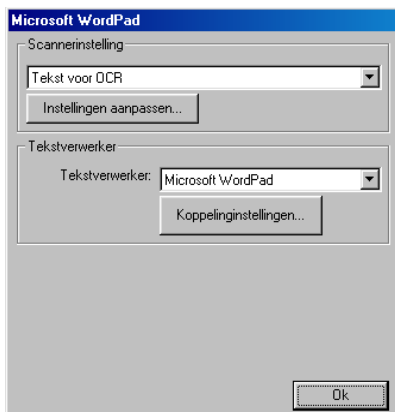

Werken met de toets Scan to

Naar bestand scannen—Hiermee kunt u rechtstreeks naar een bestand op uw computer scannen. U kunt het bestandstype en de directory voor het document dat u scant desgewenst wijzigen.

Naar e-mail scannen—Hiermee kunt u een plaatje of tekst rechtstreeks als een normale bijlage naar uw e-mailtoepassing scannen. U kunt het bestandstype en de resolutie voor de bijlage selecteren.

Scannen/OCR (tekstverwerker)—Hiermee kunt u een tekstdocument scannen, ScanSoft TextBridge® OCR uitvoeren en de tekst (geen grafische afbeeldingen) in een tekstverwerkerbestand invoegen. U kunt zelf selecteren welke tekstverwerker wordt gebruikt, bijvoorbeeld Word Pad, MS Word, Word Perfect, enz.

Een beeld scannen—Hiermee kunt u een beeld rechtstreeks scannen naar de grafische toepassing die u gebruikt voor het bekijken en bewerken van afbeeldingen. U kunt zelf selecteren welke toepassing wordt gebruikt, bijvoorbeeld Microsoft Paint of Corel PhotoPaint.

Naar een bestand scannen

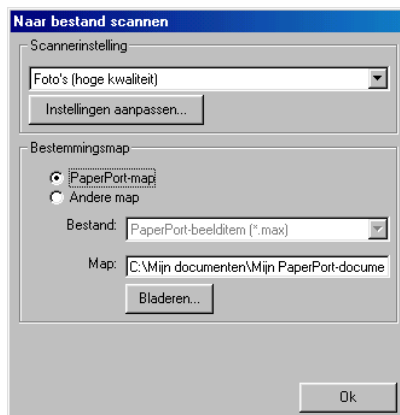

Het configuratiescherm voor het scannen naar bestand

- 1 Klik in de taakbalk met de rechtermuisknop op het pictogram van het Control Center  en selecteer **Tonen** om het venster van het Brother Control Center te openen.
- 2 Klik met de rechtermuisknop op **Naar bestand scannen** en klik op *Configuratie*. Klik op **Instellingen aanpassen** om het configuratiescherm van het **Control Center** weer te geven.
- 3 Klik op **OK** om uw instellingen op te slaan.
—OF—
Als u weer terug wilt keren naar de standaardinstellingen, klikt u op de knop **Standaard**.

Scannerinstelling

Selecteer in de lijst de scanmodus die het meest geschikt is voor het bestandstype. U kunt kiezen uit: *Tekst voor OCR*; *Foto's*; *Foto's (hoge kwaliteit)*; *Foto's (snel scannen)* of *Afwijkend*.

Klik op **Instellingen aanpassen** om een van de instellingen voor de betreffende stand te wijzigen.

Map van bestemming

PaperPort® Folder—Selecteer dit vakje als u het document in de map PaperPort® wilt scannen.

Andere map—Selecteer dit vakje als u het document als een ander bestandstype wilt scannen, of het in een andere directory/map wilt opslaan.

Bestand—Als u hebt geselecteerd dat u het document in een andere map wilt scannen, dient u het bestandstype te selecteren:

PaperPort®-beelditem (.max)*

PaperPort® Self Viewing (.exe)*

Bekikbaar in PaperPort-browser (.htm)*

PaperPort®5.0-beelditem (.max)*

PaperPort®4.0-beelditem (.max)*

PaperPort®3.0-beelditem (.max)*

Windows Bitmap (.bmp)*

PC Paintbrush (.pcx)*

PCX Multi-page (.dcm)*

JPEG (.jpg)*

TIFF - Niet-gecomprimeerd (.tif)*

TIFF - Groep 4 (.tif)*

TIFF - Klasse F (.tif)*

TIFF Multi-page - Niet-gecomprimeerd (.tif)*

TIFF Multi-page - Groep 4 (.tif)*

TIFF Multi-page - Klasse F (.tif)*

Portable Network Graphics (.png)*

FlashPix (.fpx)*

Klik op **Bladeren** als u op uw systeem wilt zoeken naar een directory of map. Klik op **OK** om de instellingen op te slaan.

Naar e-mail scannen

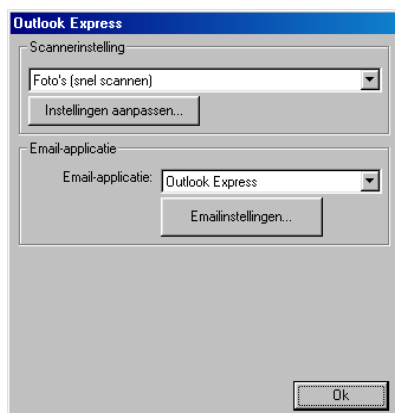

Het configuratiescherm voor het scannen naar e-mail

- 1 Klik in de taakbalk met de rechtermuisknop op het pictogram van het Control Center  en selecteer **Tonen** om het venster van het Brother Control Center te openen.
- 2 Klik met de rechtermuisknop op de knop van de e-mailtoepassing en klik op *Configuratie*. Klik op **Instellingen aanpassen** om het configuratiescherm van het **Control Center** weer te geven.
- 3 Klik op **OK** om uw instellingen op te slaan.
—OF—
Als u weer terug wilt keren naar de standaardinstellingen, klikt u op de knop **Standaardinstellingen herstellen**.

Scannerinstelling

Selecteer in de lijst de scanmodus die het meest geschikt is voor het bestandstype. U kunt kiezen uit: *Tekst voor OCR*; *Foto's*; *Foto's (hoge kwaliteit)*; *Foto's (snel scannen)* of *Afwijkend*.

Klik op **Instellingen aanpassen** om een van de instellingen voor deze stand te wijzigen.

E-mailapplicatie

E-mailapplicatie—Selecteer uw e-mailtoepassing in de lijst.

E-mailinstellingen—Klik op de knop **Programmakoppelingen** om de koppelingen in te stellen.

Het venster **verzenden naar-opties** wordt weergegeven:

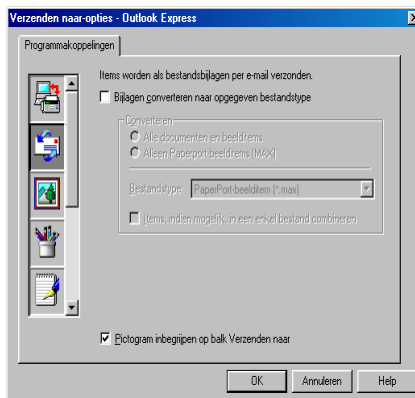

Verzenden naar-opties

Bijlagen converteren naar opgegeven bestandstype—

Converteert items naar het bestandstype dat in het vak **Bestandstype** is geselecteerd. Deselecteer dit vakje als u de bestanden in de oorspronkelijke bestandsindeling wilt houden, bijvoorbeeld als Word-documenten de bestandsindeling .doc moeten behouden en JPEG-beelden de bestandsindeling .jpg.

Alle documenten en beelditems—Converteert alle items ongeacht het programma waarin deze waren gemaakt; converteert bijvoorbeeld alle Word-bestanden (.doc) en JPEG-bestanden (.jpg) naar dit bestandstype.

Alleen PaperPort-beelditems (max)—Converteert alleen PaperPort-beeldbestanden (.max). PaperPort® converteert geen andere bestandstypen, zoals JPEG-beelden en Word-documenten.

Bestandstype—Identificeert naar welke bestandsindeling de items moeten worden geconverteerd; bijvoorbeeld JPEG of TIFF.

Items, indien mogelijk, in een enkel bestand combineren—Niet beschikbaar voor de MFC.

Naar OCR scannen (tekstverwerker)

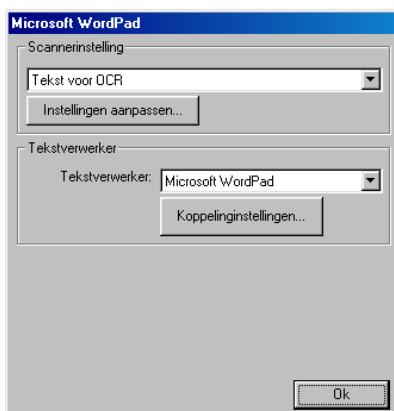

Het configuratiescherm voor het scannen naar OCR

- 1 Klik in de taakbalk met de rechtermuisknop op het pictogram van het Control Center  en selecteer **Tonen** om het venster van het Brother Control Center te openen.
- 2 Klik met de rechtermuisknop op de knop van de tekstverwerker en klik op *Configuratie*. Klik op **Instellingen aanpassen** om het configuratiescherm van het **Control Center** weer te geven.
- 3 Klik op **OK** om uw instellingen op te slaan.

—OF—

Als u weer terug wilt keren naar de standaardinstellingen, klikt u op de knop **Standaardinstellingen herstellen**.

Scannerinstelling

Selecteer in de lijst de scanmodus die het meest geschikt is voor het bestandstype. U kunt kiezen uit: *Tekst voor OCR*; *Foto's*; *Foto's (hoge kwaliteit)*; *Foto's (snel scannen)* of *Afwijkend*.

Klik op **Instellingen aanpassen** om een van de instellingen voor deze stand te wijzigen.

Tekstverwerker

Tekstverwerker—Selecteer in de lijst de tekstverwerker die u wilt gebruiken.

Klik op de knop **Koppelinginstellingen** om een scherm te openen waar u het gewenste documentformaat kunt instellen en het OCR-programma kunt identificeren:

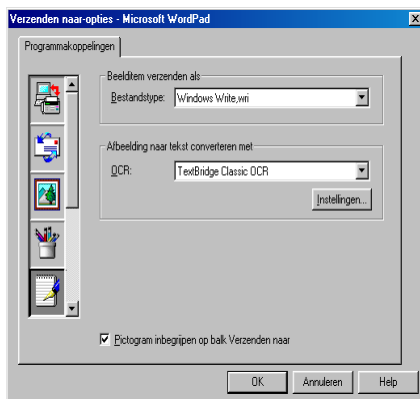

Bestandstype—Selecteer in de keuzelijst de bestandsindeling die u voor uw documenten wilt gebruiken.

OCR—Geef aan welk OCR-programma u wilt gebruiken om de gescande documentbeelden om te zetten in bewerkbare documenten. Deze optie is alleen beschikbaar als u een ander OCR-programma hebt dan het programma dat met PaperPort® werd geleverd. (PaperPort® 8.0 gebruikt dezelfde OCR engine als die van ScanSoft's TextBridge® Pro Millennium.)

Klik op de knop **Instellingen** om te kiezen op welke wijze de OCR-toepassing de pagina's leest die u in uw tekstverwerker scant. Het venster **OCR-instellingen** wordt weergegeven:

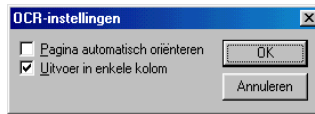

Selecteer de gewenste instelling en klik op **OK**.

- **Pagina automatisch oriënteren**—Klik op dit selectievakje als u de pagina's automatisch wilt omdraaien, zodat de tekst rechtop komt te staan.
- **Uitvoer in enkele kolom**—Klik op dit selectievakje als u kolommen wilt verwijderen uit documenten met meerdere kolommen, zodat de geconverteerde tekst in één kolom wordt weergegeven.

Een beeld scannen

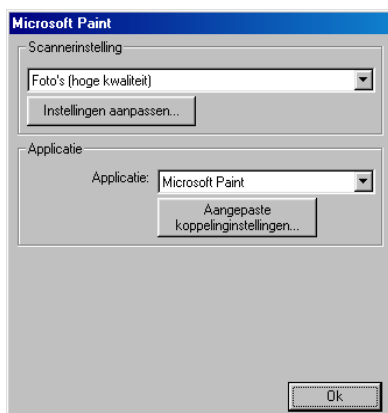

Het configuratiescherm voor het scannen naar beeld

- 1 Klik in de taakbalk met de rechtermuisknop op het pictogram van het Control Center  en selecteer **Tonen** om het venster van het Brother Control Center te openen.
- 2 Klik met de rechtermuisknop op de knop van de grafische toepassing en klik op *Configuratie*. Klik op **Instellingen aanpassen** om het configuratiescherm van het **Control Center** weer te geven.
- 3 Klik op **OK** om uw instellingen op te slaan.
—OF—
Als u weer terug wilt keren naar de standaardinstellingen, klikt u op de knop **Standaardinstellingen herstellen**.

Scannerinstelling

Selecteer in de lijst de scanmodus die het meest geschikt is voor het bestandstype. U kunt kiezen uit: *Tekst voor OCR*; *Foto's*; *Foto's (hoge kwaliteit)*; *Foto's (snel scannen)* of *Afwijkend*.

Klik op **Instellingen aanpassen** om een van de instellingen voor deze stand te wijzigen.

Toepassing van bestemming

Applicatie—Selecteer in de lijst de toepassing die u aan dit Pop-up venster wilt toevoegen.

Klik op de knop **Aangepaste koppelinginstellingen** om koppelingen naar de door u gespecificeerde toepassing te maken.

Het Brother SmartUI Control Center voor Windows® gebruiken

(Voor Windows® XP)

Brother SmartUI Control Center

Het Control Center van Brother is een hulpprogramma waarmee u gemakkelijk en met slechts een paar muisklikken toegang krijgt tot de meest gebruikte scantoepassingen. Als u het Control Center gebruikt, hoeft u bepaalde toepassingen niet handmatig te starten en kunt u een document rechtstreeks naar een map op uw computer sturen. Het Control Center van Brother geeft u de beschikking over vier verschillende functies:

- 1** Rechtstreeks scannen naar een bestand, e-mail, tekstverwerker of grafische toepassing van uw keuze.
 - 2** Verbeterde kopieerfuncties
 - 3** Faxen via de pc, met gebruikmaking van de Brother PC- Fax Software.
-  Raadpleeg De scantoets gebruiken op pagina 15-16 voor informatie over de toets Scan to.

- 4 Programmeerbare knoppen die u kunt configureren om aan de vereisten van uw eigen toepassing te voldoen.



Klik in de taakbalk met de rechtermuisknop op het pictogram van het Control Center  en selecteer **Weergeven** om het venster van het Brother SmartUI Control Center te openen.

Brother Control Center automatisch laden

Het Control Center is in eerste instantie zodanig geconfigureerd, dat het automatisch wordt geladen wanneer Windows® wordt gestart. Wanneer het Control Center is geladen, wordt het pictogram van het Control Center  op de taakbalk weergegeven. Als u niet wilt dat Control Center automatisch wordt geladen, kunt u het automatisch laden uitschakelen.

Het automatisch laden uitschakelen

- 1 Klik met de rechtermuisknop op het pictogram van het Control Center  op de taakbalk en selecteer **Weergeven**.
- 2 Het hoofdvenster van het SmartUI Control Center wordt geopend. Onder in het venster staat een selectievakje met de naam "Pop-up Auto-laden".



- 3 Deselecteer de optie Pop-Up Auto-laden om te voorkomen dat SmartUI automatisch wordt geladen wanneer Windows wordt gestart.

Functies van het Brother Control Center

Het SmartUI Control Center biedt u de mogelijkheid om de toets **Scan to** op uw MFC te configureren en om de ingebouwde softwarefuncties zoals "Scannen naar bestand" te gebruiken. Met de functie "Scannen naar bestand" kunt u een document rechtstreeks naar de harde schijf scannen, naar de directory en in de bestandsindeling van uw keuze, zonder dat u een andere applicatie hoeft te gebruiken. Selecteer de gewenste sectie door op het betreffende tabblad te klikken.



Automatisch configureren

Tijdens de installatie controleert het Control Center welke e-mailtoepassingen en tekstverwerkers, en welke grafische toepassingen voor het bekijken en bewerken van beelden op uw systeem worden gebruikt.

Bijvoorbeeld: als u normaal gesproken Outlook gebruikt voor uw e-mail, zal het Control Center automatisch een koppeling en een scanknop voor Outlook creëren.

Als u een andere e-mailtoepassing wilt gebruiken, klikt u met de rechtermuisknop op een van de scanknoppen in het Control Center, waarna u op *Configuratie* klikt. Selecteer het tabblad Configuratie en selecteer in het keuzemenu Applicatie een andere toepassing. U kunt de E-mail scanknop van Outlook Express bijvoorbeeld in Outlook veranderen door in de lijst de betreffende toepassing te selecteren.

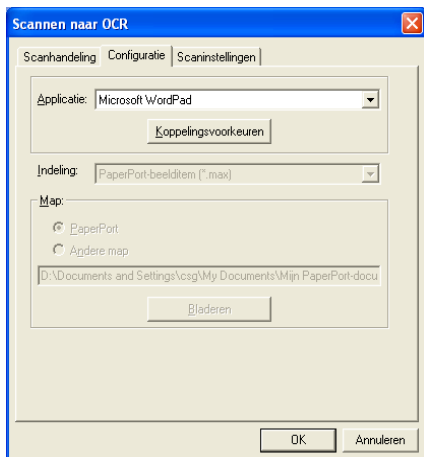

Apparatuursectie: de configuratie van de toets Scan to wijzigen

Wanneer het SmartUI Control Center wordt weergegeven, kunt u het venster Apparatuursectie openen om de toets **Scan to** op de MFC te configureren. Klik op het tabblad Apparatuursectie linksboven in het venster SmartUI Control Center. (Raadpleeg *De scantoets gebruiken* op pagina 15-16.)



Scan To E-mail

Als u de functie voor het naar e-mail scannen wilt configureren, klikt u met de linkermuisknop op de knop **Scan To E-mail**. Het onderstaande scherm wordt dan geopend. U kunt de configuratie wijzigen, bijvoorbeeld de e-mailtoepassing waarnaar gescand wordt, de bestandsindeling van het bestand dat als bijlage wordt verzonden en de scaninstellingen.

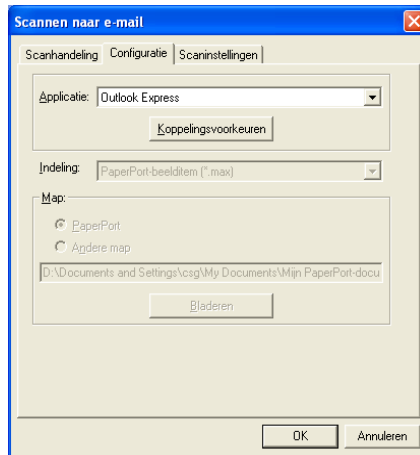

Als u de e-mailtoepassing waarnaar gescand wordt wilt wijzigen, selecteert u in de keuzelijst Applicatie de compatibele e-mailtoepassing die op uw systeem is geïnstalleerd.

Als u het bestand dat als bijlage wordt verzonden wilt wijzigen, klikt u op de knop **Koppelingsvoorkeuren** om een lijst van bestandstypen weer te geven.

Scan To File



Als u de functie voor het naar bestand scannen wilt configureren, klikt u met de linkermuisknop op de knop **Scan to File**. Het onderstaande scherm wordt dan geopend.

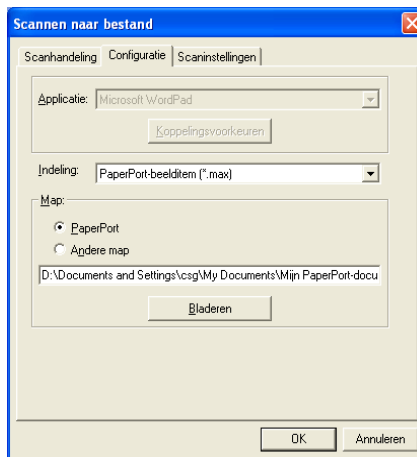

Selecteer het bestandstype voor het opgeslagen beeld in de keuzelijst Indeling. U kunt het bestand opslaan in de standaardmap PaperPort, zodat het bestand in PaperPort® wordt weergegeven, of u kunt een andere map/directory selecteren door op de knop Bladeren te klikken.

Scan To Image



Als u de functie voor het naar beeld scannen wilt configureren, klikt u met de linkermuisknop op de knop **Scan to Image**. Het onderstaande scherm wordt dan geopend. U kunt de configuratie wijzigen, bijvoorbeeld de beeldbestandsindeling of de toepassing waarnaar gescand wordt.

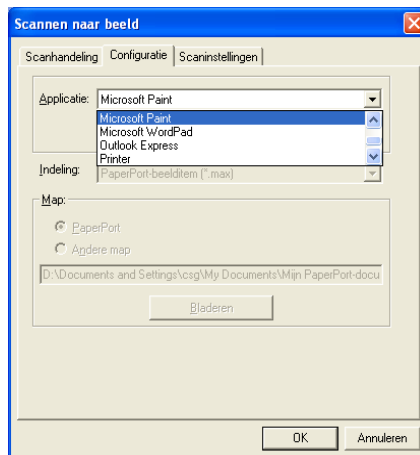

Als u de standaardinstelling van de scan wilt wijzigen, klikt u op het tabblad **Scaninstellingen**.

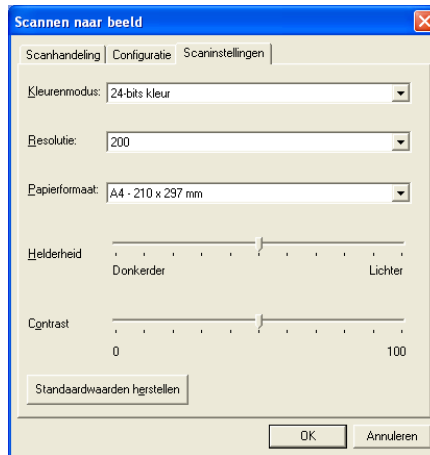

U kunt de kleurenmodus instellen op zwart-wit, 8-bits grijs of 24-bits kleur.

De resolutie kan worden gewijzigd van 100 tot 1200 dpi. U kunt het door u gebruikte papierformaat definiëren en de helderheid en het contrast van het beeld instellen voordat u gaat scannen.

Scan To OCR



Als u de functie voor het naar OCR scannen wilt configureren, klikt u met de linkermuisknop op de knop **Scan to OCR**. Het onderstaande scherm wordt dan geopend. U kunt de configuratie wijzigen, bijvoorbeeld de toepassing waarnaar gescand wordt.

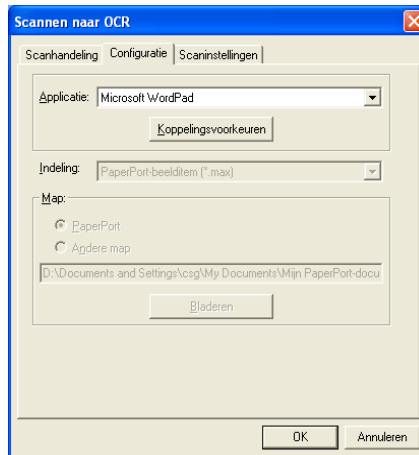

Als u uw scan als een ander bestandstype wilt verzenden, klikt u op de knop Koppelingsvoorkeuren. U kunt dan het gewenste bestandstype selecteren.

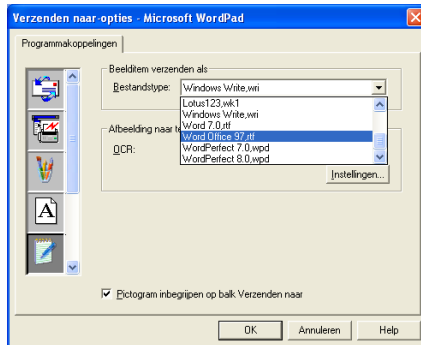

Selecteer voor uw OCR-instelling **Uitvoer in enkele kolom** of **Pagina automatisch oriënteren**.

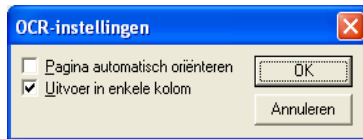

Softwaresectie

De Softwaresectie bevat vier groepen met knoppen voor Scannen naar. Elke groep heeft een aantal verschillende knoppen, die zijn voorgeprogrammeerd voor de meest gebruikte toepassingen. De groep **Scannen** bevat vier knoppen: een voor het scannen naar bestand, een voor het scannen naar e-mail, een voor het scannen naar een tekstverwerker en een voor het scannen naar een grafische toepassing. De groep **Kopiëren** bevat een knop voor het 1 op 1 kopiëren. De groep **Faxen** is bedoeld voor het verzenden van faxen met behulp de toepassing Brother PC-FAX, en de groep **Aangepast** bevat drie knoppen waaraan u uw eigen functies kunt toewijzen.



Scannen

*1 *Scannen naar bestand* —Stelt u in staat om rechtstreeks naar een bestand op schijf te scannen. U kunt het bestandstype en de directory desgewenst wijzigen.

*2 *Scannen naar e-mail (Standaard: Outlook Express)*—Stelt u in staat om een pagina of document als een normale bijlage rechtstreeks naar een e-mailtoepassing te scannen. U kunt het bestandstype en de resolutie van de bijlage selecteren.

*3 *Scannen naar een tekstverwerker (Standaard: MS WordPad)*—Stelt u in staat om een pagina of document te scannen, ScanSoft TextBridge[®] OCR automatisch te starten en de tekst (niet het grafische beeld) naar een tekstverwerker over te brengen. U kunt selecteren naar welke tekstverwerker de scan wordt overgebracht, bijvoorbeeld WordPad, MS Word, Word Perfect of een andere tekstverwerker die op uw computer is geïnstalleerd.

*4 *Scannen naar een grafische toepassing (Standaard: MS Paint)*—Stelt u in staat om een pagina rechtstreeks naar een grafische viewer/editor te scannen. U kunt selecteren naar welke toepassing de scan wordt overgebracht, bijvoorbeeld MS Paint, Corel PhotoPaint, Adobe PhotoShop, of een andere grafische editor die op uw computer is geïnstalleerd.

Kopiëren

Een op een kopiëren—Hiermee kunt u de pc en een Windows[®] printerdriver gebruiken voor geavanceerde kopieerbewerkingen. U kunt de pagina op de MFC scannen en de kopieën afdrukken met gebruikmaking van een van de functies van de printerdriver voor de MFC—**OF**—u kunt de kopieën verzenden naar een standaard printerdriver voor Windows[®] die op uw computer is geïnstalleerd, zelfs netwerkprinters.

Faxen

Een fax verzenden (Brother PC-FAX)—Hiermee kunt u een pagina of document scannen en het beeld met gebruikmaking van de software Brother PC-FAX automatisch als een fax vanaf de pc verzenden.

Aangepast

Scannen naar een bestand—Deze knoppen zijn voorgeprogrammeerd voor de functie Scannen naar bestand. U kunt de configuratie van elk van deze knoppen aan uw behoeften aanpassen door met de rechtermuisknop op een knop te klikken en de configuratiemenu's te volgen.

Scannen naar bestand

Via de knop Scannen naar bestand kunt u een beeld scannen en het als een bepaald bestandstype op een directory op uw harde schijf opslaan. Zo kunt u uw papieren documenten op eenvoudige wijze archiveren. Klik met de rechtermuisknop op de knop Scannen naar bestand en klik op Configuratie om het bestandstype te configureren en aan te geven in welke directory het moet worden opgeslagen. Het tabblad Scanhandeling is ingesteld op Bestand en dit mag niet worden gewijzigd.



Klik op het tabblad Configuratie om de configuratie te wijzigen.

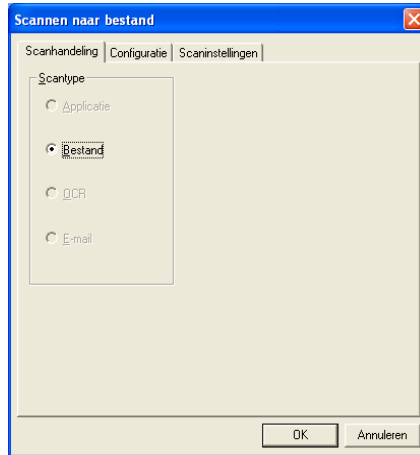

Selecteer het bestandstype voor het opgeslagen beeld in de keuzelijst Indeling. U kunt het bestand opslaan in de standaardmap PaperPort, zodat het bestand in PaperPort® wordt weergegeven, of u kunt een andere map/directory selecteren door op de knop Bladeren te klikken.

U kunt de standaardinstelling wijzigen door de knop Andere map te selecteren en vervolgens op Bladeren te klikken om de map te selecteren waar de bestanden moeten worden opgeslagen.

Scannen naar e-mail

De knop Scannen naar e-mail wordt automatisch ingesteld op uw standaard e-mailtoepassing. Als u de standaard e-mailtoepassing of het standaard bestandstype wilt wijzigen, klikt u met de rechtermuisknop op de knop E-mail en selecteert u “Configuratie”. Het tabblad Scanhandeling is ingesteld op E-mail en dit mag niet worden gewijzigd.

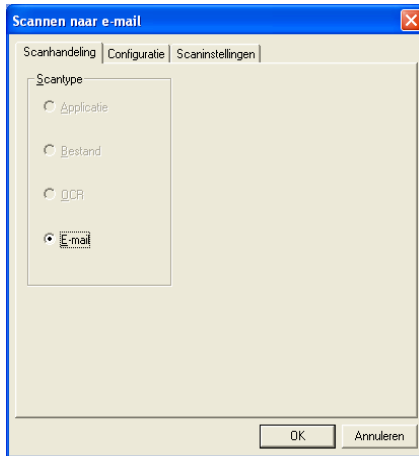

Klik op het tabblad Configuratie om een andere e-mailtoepassing te selecteren. Selecteer de gewenste e-mailtoepassing in de keuzelijst Applicatie.

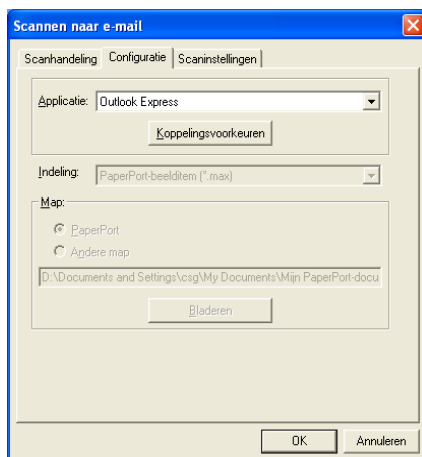

Als u het bestandstype voor de bijlage wilt wijzigen, klikt u op de knop **Koppelingenvoorkeuren** om koppelingen in te stellen. Selecteer het vakje **Bijlagen converteren naar opgegeven bestandstype** en selecteer het gewenste bestandstype in de keuzelijst.

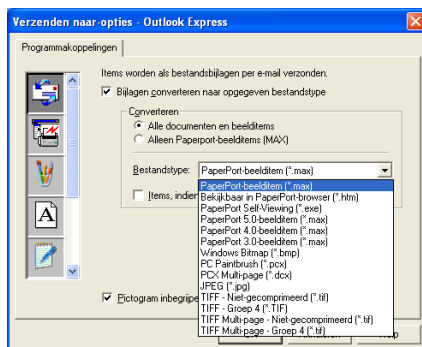

Bestandsbijlagen

Items worden als bestandsbijlagen per e-mail verzonden en krijgen de opgegeven bestandsindeling.

Bijlagen converteren naar opgegeven bestandstype—Klik op dit selectievakje als u voor de bijlage een ander bestandstype wilt selecteren.

Alle documenten en beelditems—Klik op dit selectievakje als u alle gescande beelden naar hetzelfde bestandstype wilt converteren.

Alleen PaperPort-beelditems (MAX)—Klik op dit selectievakje als u alleen bijlagen wilt converteren die PaperPort® MAX-bestanden zijn.

Items, indien mogelijk, in een enkel bestand combineren—Klik op dit selectievakje als u alle bijlagen in één bestand wilt combineren. Als dit vakje niet is geselecteerd, wordt elke gescande pagina in een apart bestand opgeslagen.

Bestandstype—Selecteer in de keuzelijst in welke bestandsindeling de bijlage moet worden opgeslagen.

PaperPort-beelditem (*.max)

Bekijkbaar in PaperPort-browser (*.htm)

PaperPort® Self-Viewing (*.exe)

PaperPort® 5.0-beelditem (*.max)

PaperPort® 4.0-beelditem (*.max)

PaperPort® 3.0-beelditem (*.max)

Windows Bitmap (*.bmp)

PC Paintbrush (*.pcx)

PCX Multi-page (*.dcx)

JPEG (*.jpg)

TIFF - Niet-gecomprimeerd (*.tif)

TIFF - Groep 4 (*.tif)

Multi-Page -Niet-gecomprimeerd (*.tif)

Multi-Page - Groep 4 (*.tif)

Scannerinstelling

U kunt de scannerinstellingen wijzigen, die worden gebruikt voor het maken van de bijlagen. Klik op het tabblad Scaninstellingen en selecteer de gewenste instellingen.

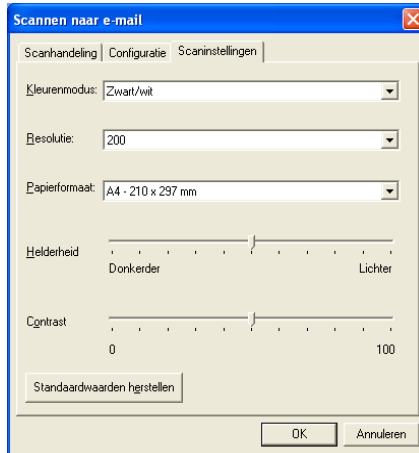

Scannen naar OCR (Tekstverwerker)

Scannen naar OCR converteert de gegevens van het grafische beeld van de pagina naar tekst die in een tekstverwerker kan worden bewerkt. U kunt de standaardtekstverwerker (bijvoorbeeld: Word in plaats van Word Pad) en het bestandstype wijzigen. U kunt in plaats van het in PaperPort® ingebouwde TextBridge® OCR ook een ander OCR-softwarepakket kiezen.

Als u Scannen naar OCR wilt configureren, klikt u met de rechtermuisknop op de knop WordPad en selecteert u Configuratie. Het tabblad Scanhandeling is ingesteld op OCR en dit mag niet worden gewijzigd.

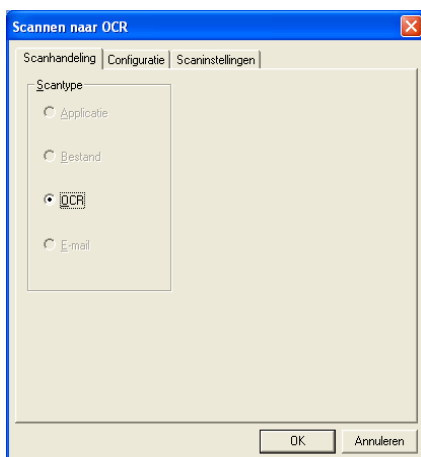

Klik op het tabblad Configuratie om een andere tekstverwerker te selecteren. In de keuzelijst Applicatie kunt u selecteren naar welke tekstverwerker de scan moet worden overgebracht.

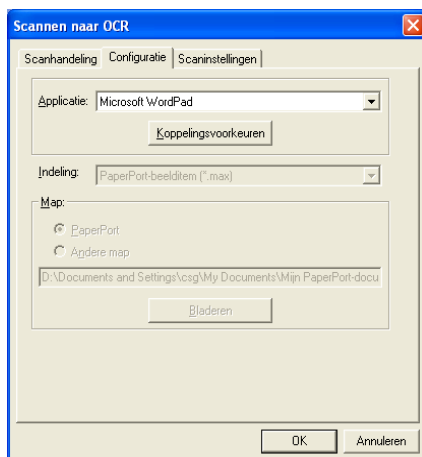

Als u de programmakoppelingen wilt wijzigen, klikt u op de knop Koppelingsvoorkeuren.

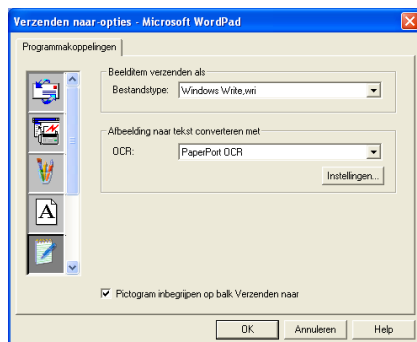

Bestandstype—Selecteer in de keuzelijst de bestandsindeling die u voor uw documenten wilt gebruiken.

OCR—Selecteer de gewenste OCR-toepassing in de keuzelijst.

Scannen naar applicatie (bijvoorbeeld: Microsoft Paint)

Met Scannen naar applicatie kunt u een beeld scannen zodat u het kunt bewerken. Als u de standaard grafische toepassing wilt wijzigen, klikt u met de rechtermuisknop op de knop en selecteert u Configuratie.

Het tabblad Scanhandeling is ingesteld op Applicatie en dit mag niet worden gewijzigd.

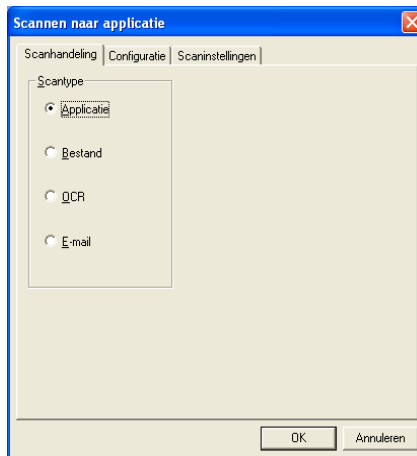

Klik op het tabblad Configuratie om een andere applicatie te selecteren.

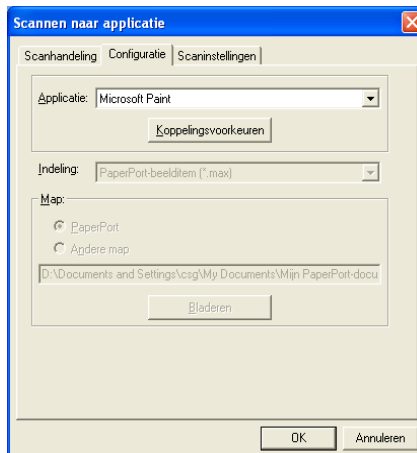

Als u de toepassing van bestemming wilt wijzigen, selecteert u de betreffende toepassing in de keuzelijst Applicatie.

Als u de andere configuratie-opties wilt wijzigen, klikt u op de knop Koppelingsvoorkeuren.



Hier kunt u desgewenst het beeld tot schermresolutie (96 dpi) terugbrengen, een waarschuwing weergeven als een item annotaties heeft, en een origineel item bijwerken als het verzonden item is gewijzigd.

■ **Afbeelding tot schermresolutie (96 dpi) reduceren**

Hiermee wordt de resolutie van uw beelden ingesteld op 96 dots per inch (dpi). Dit produceert een kleiner bestand met een resolutie die adequaat is voor weergave op uw scherm.

■ **Waarschuwing tonen als items annotaties heeft**

Bij beelden met annotaties geeft deze optie een melding die u waarschuwt dat annotaties een permanent deel van het beeld zullen vormen.

■ **Oorspronkelijk item bijwerken als verzonden item is gewijzigd is**

Als u een beeld in het beeldbewerkingsprogramma wijzigt en de wijzigingen opslaat, zal het gewijzigde beeld het origineel op het bureaublad van PaperPort vervangen.

Kopiëren

Met de programmeerbare kopieerknop kunt u profiteren van de ingebouwde functies van de Brother printerdriver, zodat u geavanceerde kopieerfuncties kunt gebruiken.

De kopieerknop wordt automatisch gekoppeld aan de standaard printerdriver van Windows. U kunt een willekeurige printer als de standaardprinter instellen, ook printers van een ander merk dan Brother. U kunt de kopieerknop pas gebruiken nadat u de printerdriver hebt geconfigureerd door met de rechtermuisknop op een kopieerknop te klikken en Configuratie te selecteren.

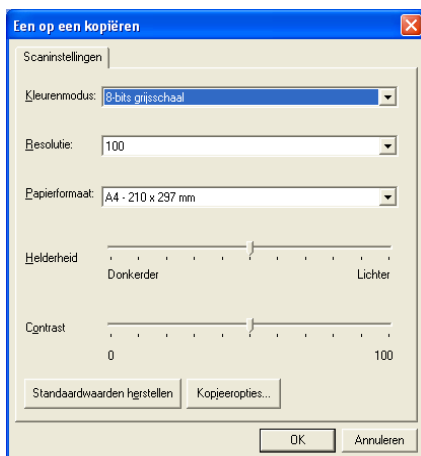

In het venster Scaninstellingen kunt u de benodigde instellingen maken voor kleurenmodus, resolutie, papierformaat, helderheid en contrast.

Het configureren van de kopieerknop wordt voltooid door de printerdriver in te stellen. Klik op de knop Kopieeropties om de instellingen van de printerdriver weer te geven.

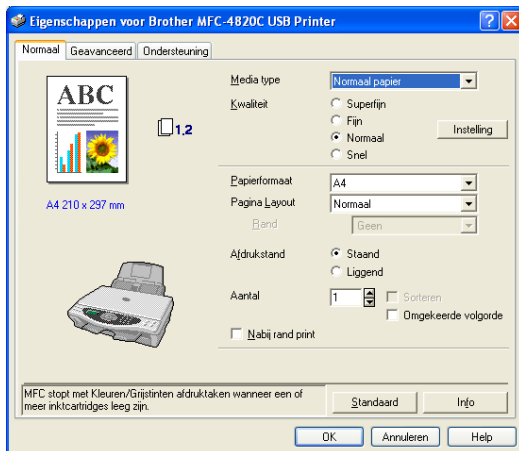

Faxinstellingen (PC Fax met gebruikmaking van de faxdriver van Brother)

De MFC wordt geleverd met een PC-Faxdriver waarmee u vanuit een willekeurige Windows-toepassing een document net zo makkelijk kunt faxen als afdrucken. De Brother SmartUI stelt de faxknop automatisch in op het gebruik van de Brother PC-FAXdriver. De gebruiker hoeft hiervoor niets te configureren.

Het tabblad Scanhandeling is ingesteld op Applicatie en dit mag niet worden gewijzigd.

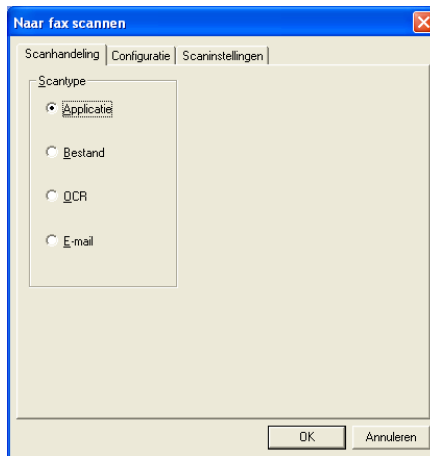

Als u de instellingen van PC-FAX wilt wijzigen, klikt u op de knop Koppelingsvoorkeuren.

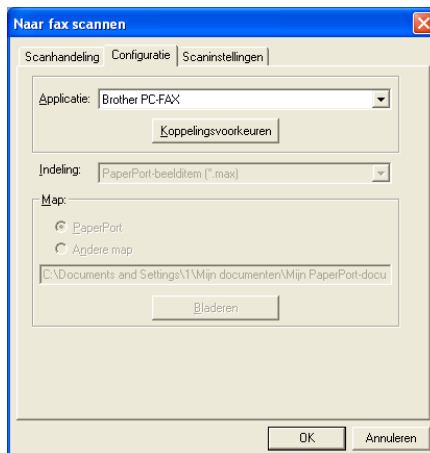

Faxinstellingen

Brother PC-FAX



Als u de instellingen van de driver wilt wijzigen, klikt u op de knop Instelling en vervolgens op de knop Opties.

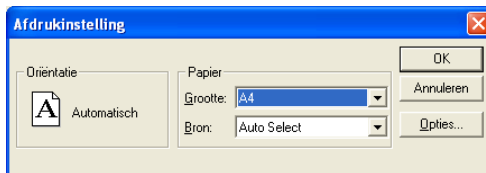

Selecteer het *papiermaat* en de *papierbron*. Als u meer aangepaste instellingen wilt maken, klikt u op de knop *Opties*.



Selecteer het *Papiermaat*, *Afdrukstand* (*Staand* of *Liggend*) en de *Resolutie* (200x200 dpi of 200x100 dpi), en klik vervolgens op **OK**. Als u weer terug wilt keren naar de standaardinstellingen, klikt u op de knop **Standaard**.

Aangepast: door de gebruiker programmeerbare knoppen

In de groep Aangepast van het Brother SmartUI Control Center zitten drie programmeerbare knoppen. U kunt uw eigen voorkeuren en configuratie instellen, afgestemd op de toepassing die u gebruikt.

Als u een programmeerbare knop wilt configureren, klikt u met de rechtermuisknop op de betreffende knop en selecteert u Configuratie. Het configuratievenster wordt weergegeven. Hier hebt u vier keuzen: Applicatie, Bestand, OCR en E-mail.

Applicatie: deze instelling koppelt de knop aan een knop die wordt weergegeven op de balk Verzenden naar van PaperPort. Raadpleeg het helpbestand van PaperPort® voor nadere informatie over met PaperPort® compatibele applicaties.

Bestand: deze instelling laat u een gescand bestand opslaan in een directory op een harde schijf van een lokale of genetwerkte computer. U kunt ook selecteren welke bestandsindeling moet worden gebruikt.

OCR: gescande documenten worden geconverteerd naar bewerkbare tekstbestanden. Als u een OCR-softwarepakket van een ander merk op uw pc geïnstalleerd hebt, kunt u dit selecteren. De standaard OCR-software is TextBridge, dat in PaperPort® 8.0 is ingebouwd. U kunt tevens selecteren naar welke tekstverwerker en in welke bestandsindeling de bewerkbare tekst wordt overgebracht.

E-mail: gescande beelden worden als een bijlage aan een e-mailbericht gekoppeld. Als u meer dan een e-mailtoepassing op uw systeem hebt, kunt u kiezen welk e-mailpakket er moet worden gebruikt. U kunt ook het bestandstype voor de bijlage selecteren.

Een programmeerbare knop instellen

Als u een programmeerbare knop wilt configureren, klikt u met de rechtermuisknop op de betreffende knop en selecteert u Configuratie. Volgt u de onderstaande richtlijnen voor de configuratie van de programmeerbare knop.

1. Selecteer de scanhandeling.

Selecteer het scantype door op de betreffende knop te klikken.

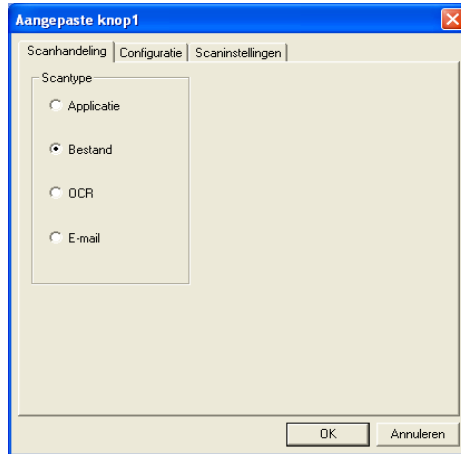

2. Selecteer de configuratie voor het scantype.

Klik op het tabblad Configuratie om de scanbewerking te wijzigen. Welke lijst met instellingen er in het tabblad Configuratie wordt weergegeven, is afhankelijk van de knop Scantype die u hebt geselecteerd.

Applicatie:

Selecteer de toepassing van bestemming in de keuzelijst.

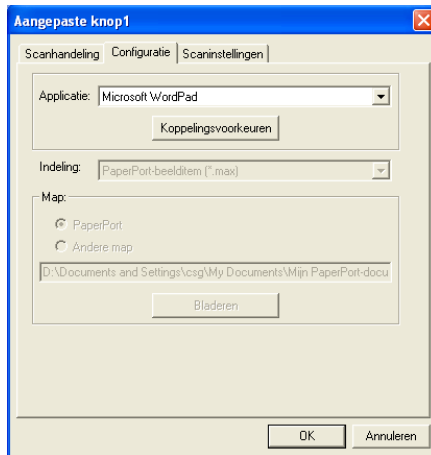

Klik op Koppelingsvoorkeuren om de opties voor het verzenden in te stellen. U kunt de toepassing in het menu aan de linkerkant selecteren.

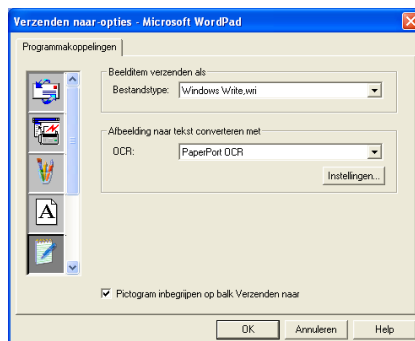

Bestand:

Selecteer de bestandsindeling in de keuzelijst Bestandstype. U kunt het bestand naar de standaardmap PaperPort® zenden, of u kunt uw eigen directory van bestemming selecteren door Andere map te selecteren. Gebruik de knop Bladeren om de directory van bestemming te selecteren.

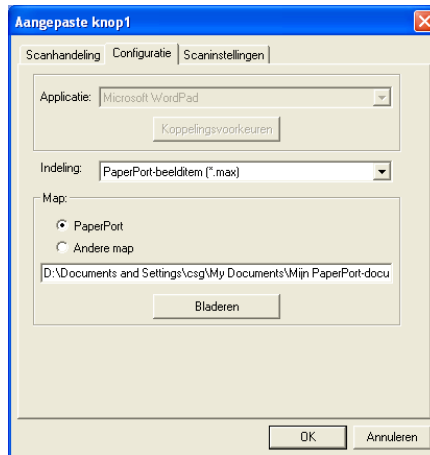

OCR:

Selecteer de tekstverwerker van bestemming in de keuzelijst.

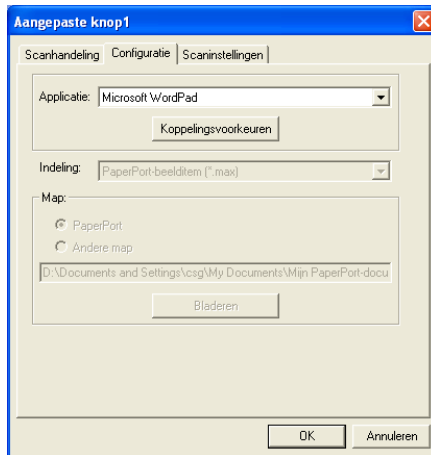

Klik op Koppelingsvoorkeuren en selecteer de toepassing van bestemming in het menu aan de linkerkant. Selecteer de bestandsindeling in de keuzelijst Bestandstype. Als er een andere OCR-toepassing op uw systeem is geïnstalleerd, kunt u deze toepassing selecteren in de keuzelijst OCR. ScanSoft TextBridge® is geïnstalleerd als onderdeel van de toepassing PaperPort® 8.0.



E-mail:

Selecteer de e-mailtoepassing van bestemming in de keuzelijst.

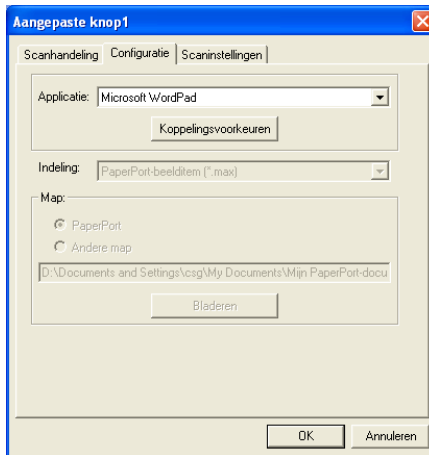

Klik op de knop **Koppelingsvoorkeuren** om de opties voor het per e-mail verzenden te selecteren. U kunt het bestandstype opgeven selecteren.

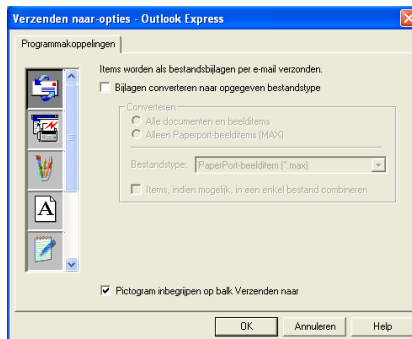

3. Selecteer de scaninstellingen.

Voor de programmeerbare knoppen in de groep Aangepast kunt u de scannerinstellingen voor elk van de scantypen selecteren. U kunt de kleurenmodus selecteren, de resolutie, het papierformaat, de helderheid en het contrast.

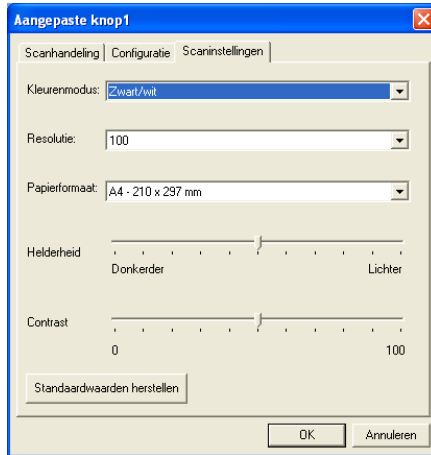

18 MFC Remote Setup gebruiken

(voor Windows®)

MFC Remote Setup

Met de toepassing MFC Remote Setup kunt u de MFC snel instellen door te profiteren van de snelheid en het gemak van programmering via uw computer. Als u deze toepassing opent, worden de instellingen van de MFC automatisch naar uw pc gedownload en op het computerscherm weergegeven. Als u de instellingen wijzigt, kunt u deze direct naar de MFC uploaden.

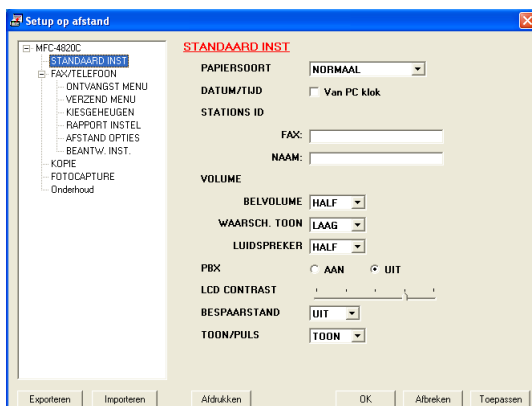

De knop OK

Als u op **OK** klikt, wordt het uploaden van nieuwe instellingen gestart. Als er een foutmelding wordt gegeven, wordt de toepassing MFC Remote Setup afgesloten, waarna u de gegevens opnieuw moet invoeren en op **OK** moet klikken.

De knop Afbreken

Met de knop **Afbreken** wordt de toepassing Remote Setup afgesloten zonder dat de nieuwe instellingen aan de machine worden doorgegeven.

De knop Toepassen

Als u op de knop **Toepassen** klikt, worden de nieuwe instellingen aan de MFC doorgegeven zonder dat de toepassing Remote Setup wordt afgesloten, zodat u nog andere wijzigingen kunt aanbrengen.

De knop Afdrukken

Met de knop **Afdrukken** kunnen geselecteerde items op de MFC worden afgedrukt. U kunt echter pas afdrukken nadat de nieuwe instellingen aan de machine zijn doorgegeven. Klik op de knop **Toepassen** om de nieuwe gegevens naar de MFC te uploaden. Daarna kunt u op **Afdrukken** drukken om een actuele printout te krijgen.

De knop Exporteren

Klik op **Exporteren** om de huidige instellingen in een bestand op te slaan.

De knop Importeren

Klik op **Importeren** om de instellingen in het opgeslagen bestand op het scherm MFC Remote Setup te lezen.



U kunt de knoppen **Exporteren** en **Importeren** gebruiken om diverse sets instellingen voor de MFC op te slaan en te gebruiken.

19 PC-FAX gebruiken

(voor Windows®)

Faxen via de pc

Met de functie Brother PC-FAX kunt u via de pc een bestand verzenden.



U maakt dit bestand op de computer waarna u het als een fax vanaf de pc kunt verzenden. U kunt bovendien een voorblad met opmerking toevoegen.

Het enige dat u hoeft te doen, is de geadresseerden als afzonderlijke namen of als groepen in het adresboek van PC-FAX opnemen. U kunt dan de zoekfunctie gebruiken om snel de gewenste naam of groep te zoeken en daar een fax naar toe te sturen.



- PC-FAX kan alleen met zwart-wit worden gebruikt.
- Als u Windows® XP of Windows® 2000 Professional gebruikt, raden wij u aan om u als beheerder aan te melden.

Gebruikersinformatie instellen

 U opent de gebruikersinformatie in het dialoogvenster Brother PC-Fax Setup door te klikken op .

(Raadpleeg *Bestand verzenden als PC-Fax met faxstijl* op pagina 19-14.)

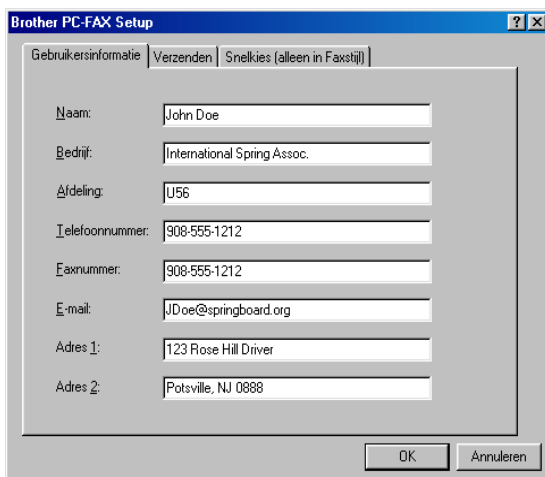

The screenshot shows the 'Brother PC-FAX Setup' dialog box with the 'Gebruikersinformatie' tab selected. The fields are filled with the following information:

Veld	Waarde
Naam:	John Doe
Bedrijf:	International Spring Assoc.
Afdeling:	U56
Telefoonnummer:	908-555-1212
Faxnummer:	908-555-1212
E-mail:	JDoe@springboard.org
Adres 1:	123 Rose Hill Drive
Adres 2:	Potsville, NJ 0888

Buttons: OK, Annuleren

- 1 Selecteer in het **Startmenu** de optie **Programma's, Brother, Brother MFL-Pro Suite** en selecteer **PC-FAX Instelling**. Het dialoogvenster **Brother PC-FAX Setup** wordt geopend.
- 2 De gebruikersinformatie is nodig om de koptekst van de fax en het voorblad te maken.
- 3 Klik op **OK** om de **Gebruikersinformatie** op te slaan.

Het verzenden instellen

Klik in het dialoogvenster **Brother PC-FAX Setup** op het tabblad **Verzenden**. Het onderstaande scherm wordt geopend.

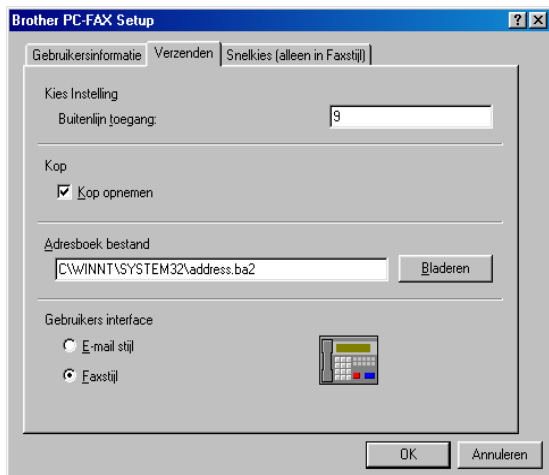

Buitenlijn toegang

Als u een nummer gebruikt waarmee toegang wordt verkregen tot een buitenlijn, dient u dit nummer hier in te voeren. Dit nummer is soms nodig voor een lokaal PBX-telefoonsysteem (als u bijvoorbeeld het cijfer 9 moet kiezen om in uw kantoor toegang te krijgen tot een buitenlijn.).

Kop opnemen

Als u helemaal boven aan uw faxbericht een regel met koptekst wenst af te drukken, selecteert u dit vakje.

Adresboek bestand

U kunt diverse databasebestanden selecteren die u met uw adresboek kunt gebruiken. Voer het pad en de naam van het gewenste databasebestand in.

—OF—

Gebruik de knop **Bladeren** om de gewenste database te zoeken.

Gebruikersinterface

Selecteer de gebruikersinterface in het tabblad **Verzenden**.

U kunt kiezen tussen **E-mail stijl** en **Faxstijl**.

E-mailstijl

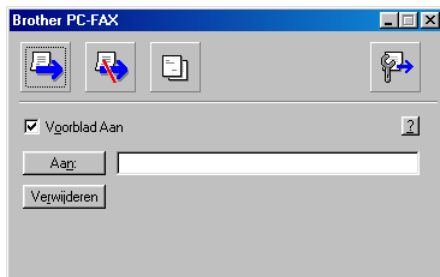

Faxstijl



Snelkiezen instellen

Klik in het dialoogvenster **Brother PC-FAX Setup** op het tabblad **Snelkies**. (Deze functie is alleen beschikbaar als u de interface **Faxstijl** hebt geselecteerd.)

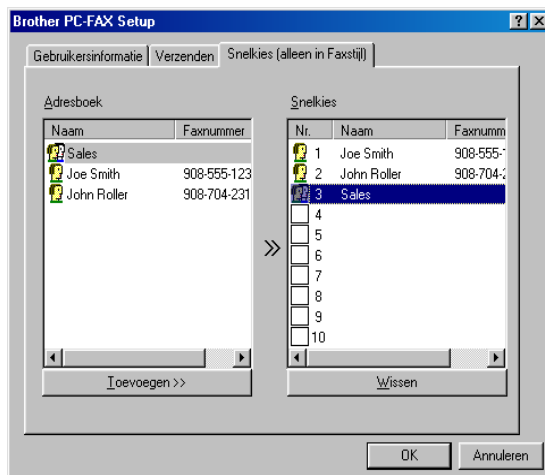

Onder de tien snelkiestoetsen kunt u namen of groepen registreren.

Een adres registreren op een snelkieslocatie:

- 1 Klik op de snelkieslocatie die u wilt programmeren.
- 2 Klik op de naam of de groep die u onder de snelkieslocatie wilt opslaan.
- 3 Klik op **Toevoegen >>** om deze op te slaan.

Een snelkieslocatie wissen:

- 1 Klik op de snelkieslocatie die u wilt wissen.
- 2 Klik op **Wissen** om deze te wissen.

Het adresboek

Selecteer in het **Startmenu Programma's, Brother, Brother MFL-Pro Suite**, en klik vervolgens op **PC-FAX Adresboek**.

Het dialoogvenster **Brother Adresboek** wordt geopend:

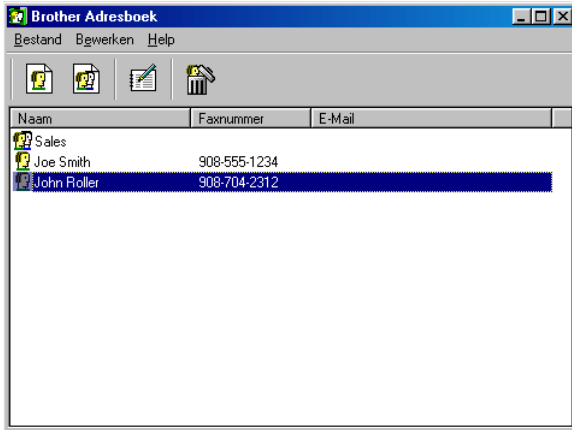

Iemand in het adresboek opnemen

In het dialoogvenster **Brother Adresboek** kunt u informatie over leden en groepen toevoegen, bewerken of verwijderen.

- 1 Klik in het dialoogvenster Adresboek op het pictogram  om een lid toe te voegen. Het dialoogvenster Brother Adresboek Leden Setup **wordt** geopend:

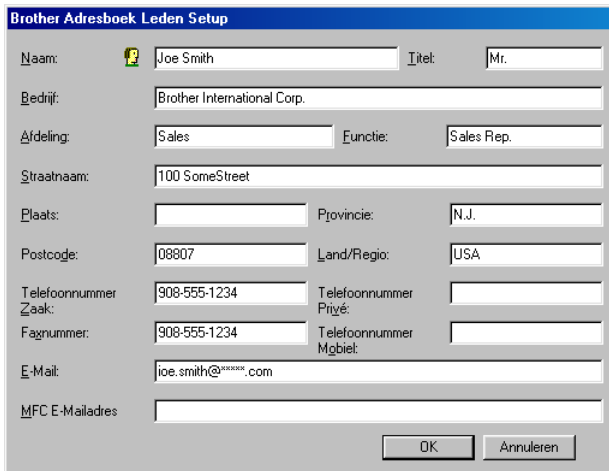

Brother Adresboek Leden Setup

Naam:	 Joe Smith	Titel:	Mr.
Bedrijf:	Brother International Corp.		
Afdeling:	Sales	Functie:	Sales Rep.
Straatnaam:	100 SomeStreet		
Plaats:		Provincie:	N.J.
Postcode:	08807	Land/Regio:	USA
Telefoonnummer Zaak:	908-555-1234	Telefoonnummer Privé:	
Faxnummer:	908-555-1234	Telefoonnummer Mgbiet:	
E-Mail:	joe.smith@*****.com		
MFC E-Mailadres:			

OK Annuleren

- 2 Voer in dit dialoogvenster de gegevens van de betreffende persoon in. **Naam** is een verplicht veld. Klik op **OK** om de informatie op te slaan.

Nummergroepen voor het groepsverzenden instellen

Als u op uw pc regelmatig dezelfde fax naar meerdere mensen verzendt, kunt u hun gegevens combineren tot een groep.

- 1 Klik in het dialoogvenster **Brother Adresboek** op het pictogram  om een groep te maken.

Het dialoogvenster met groepsinstellingen wordt geopend:

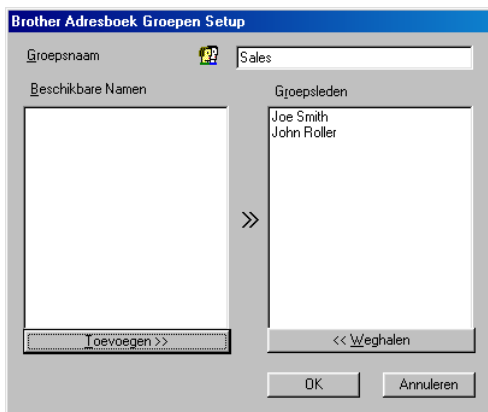

- 2 Typ de naam voor de nieuwe groep in het veld **Groepsnaam**.
- 3 Selecteer uit de lijst **Beschikbare namen** ieder lid dat u wilt opnemen in de groep, en klik op **Toevoegen >>**.
De leden die u aan de groep toevoegt, worden weergegeven in het vak **Groepsleden**.
- 4 Als alle leden zijn toegevoegd aan de groep, klikt u op **OK**.

Gegevens van groepsleden bewerken

- 1 Selecteer de naam of de groep die u wilt bewerken.
- 2 Klik op het pictogram  Bewerken.
- 3 Wijzig de betreffende gegevens.
- 4 Klik op **OK** om de instellingen op te slaan.



Een naam of een groep verwijderen

- 1 Selecteer de naam of de groep die u wilt bewerken.
- 2 Klik op het pictogram  Verwijderen.
- 3 Klik op **OK** wanneer u wordt gevraagd of u het item wilt verwijderen.

Het adresboek exporteren

U kunt het adresboek als een ASCII-tekstbestand (*.csv) exporteren. U kunt desgewenst een Vcard maken voor bepaalde leden, die bij alle uitgaande e-mail van de verzender zal worden gevoegd. (Een Vcard is een elektronisch visitekaartje waarop de contactinformatie van de afzender staat.)

Het huidige adresboek exporteren:

-  Als u een Vcard maakt, moet u eerst de naam selecteren. Als u in stap 1 Vcard selecteert, wordt bij **Opslaan als type**: het bestandsformaat **Vcard (*.vcf)** weergegeven.
- 1 Selecteer in het adresboek **Bestand**, zet de muisaanwijzer op **Exporteren** en klik op **Tekst**.
—OF—
Klik op **Vcard** en ga naar stap 5.
 - 2 Selecteer in de kolom **Beschikbare items** de gegevensvelden die u wilt exporteren en klik vervolgens op **Toevoegen >>**.
-  Selecteer de gegevens in de volgorde waarin ze moeten worden weergegeven.
- 3 Als u exporteert als een ASCII-bestand, selecteert u bij **Deeltekens** welk scheidingsteken moet worden gebruikt: **Tab** of **Komma**. Tijdens het exporteren wordt dan tussen elk veld een **Tab** of **Komma** ingevoegd om de gegevens van elkaar te scheiden.

4 Klik op **OK** om de gegevens op te slaan.

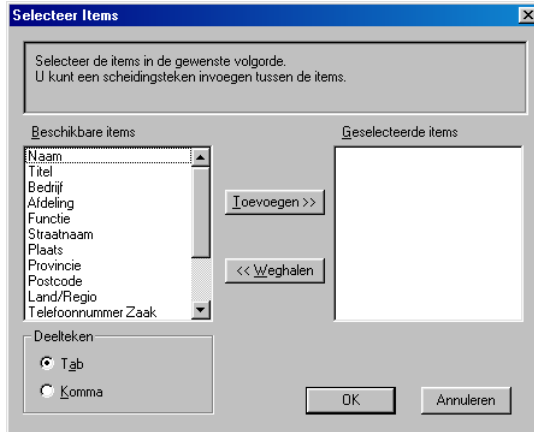

5 Typ de naam voor het bestand en klik op **Opslaan**.

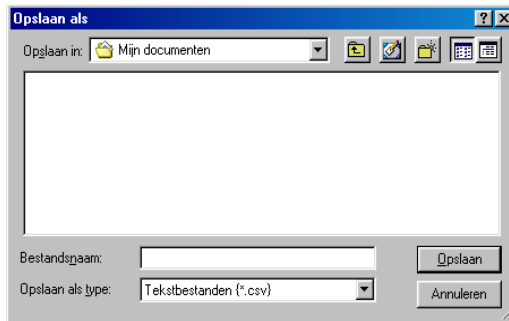



In het adresboek importeren

U kunt ASCII-tekstbestanden (*.csv) of Vcards (elektronische visitekaartjes) in uw adresboek importeren.

Een ASCII-tekstbestand importeren:

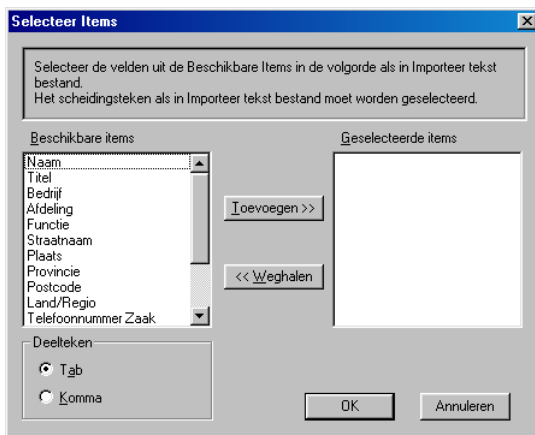
- 1 Selecteer in het adresboek **Bestand**, zet de muisaanwijzer op **Importeren** en klik op **Tekst**.
—OF—
Klik op **Vcard** en ga naar stap 5.



- 2 Selecteer in de kolom **Beschikbare items** de gegevensvelden die u wilt importeren en klik vervolgens op **Toevoegen >>**.
 Selecteer de velden uit deze lijst in dezelfde volgorde als waarin ze worden vermeld in het tekstbestand dat voor het importeren wordt gebruikt.
- 3 Selecteer bij **Deeltekens** welk scheidingsteken moet worden gebruikt: **Tab** of **Komma** afhankelijk van het bestandsformaat dat u gaat importeren.
- 4 Klik op **OK** om de gegevens te importeren.

5 Typ de naam voor het bestand en klik op **Openen**.

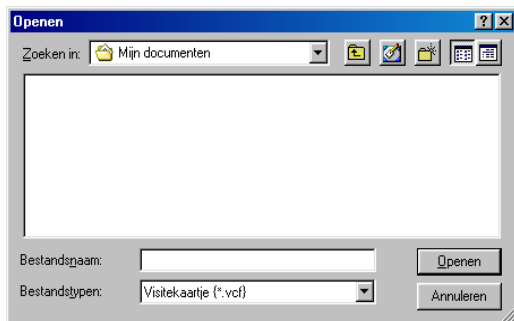

 Als u in stap 1 een tekstbestand hebt geselecteerd, wordt bij **bestandstypen:**
Tekstbestand (*.csv) weergegeven.

Een voorblad instellen

Klik in het dialoogvenster PC-FAX op  om het venster PC-Fax Voorblad Setup weer te geven. (Raadpleeg *Bestand verzenden als PC-Fax met faxstijl* op pagina 19-14.)

Het dialoogvenster **Brother PC-FAX Voorblad Setup** wordt geopend:

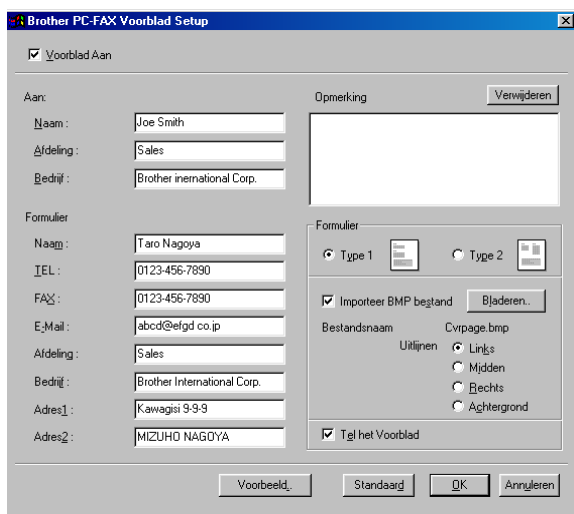

U kunt in elk vak gegevens invoeren.



Als u de fax naar meerdere personen verzendt, worden de gegevens van de geadresseerden niet op het voorblad afgedrukt.

Aan

Formulier

Opmerking

Typ de opmerking die op het voorblad moet worden afgedrukt.

Formulier

Selecteer het gewenste voorbladtype.

Importeer BMP bestand

U kunt een bitmap-bestand invoegen, zoals uw bedrijfslogo, dat op het voorblad wordt afgedrukt.

Selecteer het BMP-bestand met behulp van de bladerknop en selecteer de gewenste uitlijning.

Tel het Voorblad

Als dit vakje is geselecteerd, wordt het voorblad in de paginanummering opgenomen. Als dit vakje niet is geselecteerd, wordt het voorblad niet meegeteld.

Bestand verzenden als PC-Fax met faxstijl

- 1 Maak een bestand in Word, Excel, Paint, Draw of een andere toepassing op uw pc.
- 2 Selecteer de opdracht **Afdrukken** in het menu **Bestand**. Het dialogvenster **Afdrukken** verschijnt:

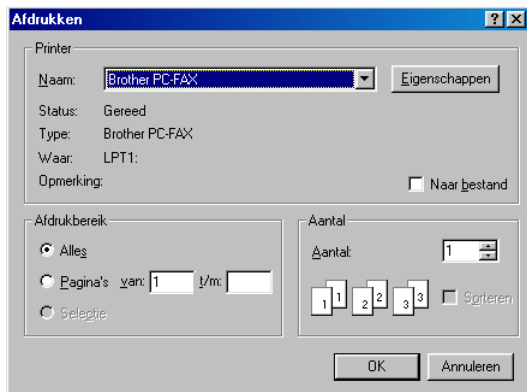



- 3 Selecteer **Brother PC-FAX** als printer en klik op **OK**. Het dialogvenster voor het verzenden van de fax wordt geopend.



- 4 Voer het faxnummer in. Volg hiervoor een van de volgende methoden:
- Gebruik de kiestoetsen om het nummer in te voeren.
 - Klik op een van de 10 **snelkies**knoppen.
 - Klik op de knop **Adresboek** en selecteer een lid of een groep uit het adresboek.

 Als u een fout hebt gemaakt, kunt u alle gegevens wissen met de knop **Wissen**.

5 Als u ook een voorblad wilt verzenden, klikt u op  **Voorblad Aan** en vervolgens op het pictogram Voorblad  om de informatie op het voorblad in te vullen of te bewerken.

6 Klik op **Start** om de fax te verzenden.

 Om de verzending te annuleren klikt u op **Stop**.

Opnieuw kiezen

Als u een nummer opnieuw wilt kiezen, klikt u op **Herkiezen** om door de laatste vijf faxnummers te bladeren, waarna u op **Start** klikt.

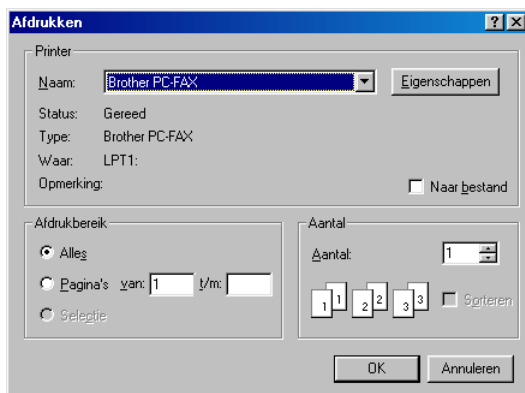

Bestand verzenden als PC-Fax met e-mailstijl

- 1 Maak een bestand in Word, Excel, Paint, Draw of een andere toepassing op uw pc.
- 2 Selecteer de opdracht **Afdrukken** in het menu **Bestand**. Het dialoogvenster **Afdrukken** verschijnt:

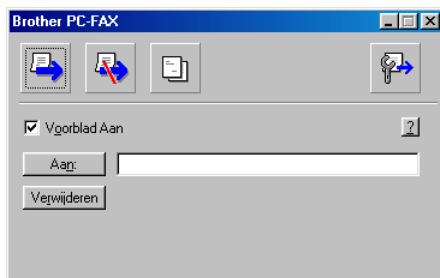

- 3 Selecteer **Brother PC-FAX** als printer en klik op **OK**. Het dialoogvenster voor het verzenden van de fax wordt geopend:



- 4 Typ in het veld **Aan:** het faxnummer van de geadresseerde. U kunt de faxnummers ook in het adresboek selecteren door op de **Aan:** te klikken. Als u een foutief nummer hebt ingevoerd, klikt u op de knop **Verwijderen** om alle gegevens in de velden te verwijderen.
- 5 Als u een voorblad met een opmerking wilt meezenden, klikt u op het selectievakje **Voorblad aan**.
-  U kunt ook op het pictogram  klikken om een voorblad te maken of een bestaand voorblad te bewerken.
- 6 Als u alle gegevens hebt ingevuld en de fax wilt verzenden, klikt u op het pictogram .
- 7 Om de verzending te annuleren klikt u op het pictogram .

20 PhotoCapture Center™ op uw pc gebruiken

(voor Windows®)

Inleiding

 Bij gebruik van Windows® 2000 dient u eerst een Windows® 2000-update te installeren, pas dan kunt u vanaf uw pc toegang krijgen tot de functies van PhotoCapture Center™. Raadpleeg de installatiehandleiding voor nadere informatie over de installatie daarvan.

1 Plaats een SmartMedia®-, CompactFlash®- of Memory Stick®-kaart in de MFC.

 Als er twee of drie mediakaarten tegelijk worden geplaatst, zal het PhotoCapture Center™ alleen de kaart lezen die het eerste was geplaatst. Als u een andere kaart wilt gebruiken, dient u eerst alle kaarten te verwijderen en vervolgens de gewenste mediakaart plaatsen.

2 Dubbelklik in de Windows® Verkenner op uw pc op het pictogram van de **Verwisselbare schijf**. De bestanden en mappen die op de mediakaart staan, worden op het scherm van uw pc weergegeven.

 Als u Windows® XP gebruikt en u een naam maakt voor het volumelabel van de mediakaart, wordt in plaats van "Verwisselbare schijf" deze naam weergegeven.

- 3 U kunt het bestand bewerken en op een andere schijf in uw pc opslaan.

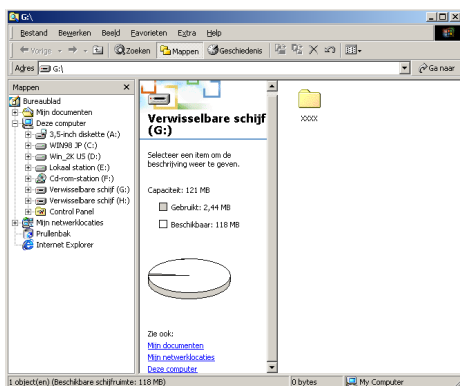

Als u de mediakaart verwijdert, dient u om beschadiging te voorkomen als volgt te werk te gaan:

- 1 Klik met de rechtermuisknop in het venster van Mijn Computer op het pictogram van de verwisselbare schijf en selecteer in het contextmenu de optie “**Schijf uitwerpen**”.

- 2 Wacht totdat de LED op de MFC niet meer knippert, pas dan mag u de mediakaart verwijderen.

! Als de machine de kaart leest (de LED knippert), mag u de stekker **NIET** uit het stopcontact halen, de USB-kabel **NIET** loskoppelen, en ook geen SmartMedia[®]-, CompactFlash[®]- of Memory Stick[®]-kaart uit de MFC halen. Doet u dit toch, dan gaan de gegevens op de kaart verloren.

Als u de mediakaart hebt verwijderd terwijl de LED knipperde, dient u de pc onmiddellijk opnieuw op te starten alvorens de mediakaart weer te plaatsen. Als u een andere mediakaart plaatst voordat u de pc opnieuw hebt opgestart, kunnen de gegevens op deze kaart vernietigd worden.

 Wanneer de MFC bezig is met afdrucken via het PhotoCapture Center[™] afdrukt, kan de pc via het PhotoCapture Center[™] geen andere bewerkingen uitvoeren.

 U kunt een Magic Gate Memory Stick gebruiken, maar de muziekgegevens die erop zijn opgeslagen, kunnen niet worden gelezen.

ArcSoft® PhotoPrinter® 4 gebruiken

De software ArcSoft PhotoPrinter® 4 is bedoeld voor het bewerken en afdrucken van beelden, zoals sjablonen, die u helpen bij het afdrucken van meerdere beelden op een pagina en waarmee u het beeld kunt trimmen, roteren en speciale effecten aan uw afbeelding kunt toevoegen.

Overzicht van de algemene stappen

- 1 Plaats de geheugenkaart (CompactFlash®, SmartMedia®- of Memory Stick®-kaart) in de daarvoor bestemde sleuf op de MFC.
 - 2 Dubbelklik op uw bureaublad op het pictogram van de PhotoPrinter® om de software PhotoPrinter® 4 op te starten.
 - 3 Klik op **foto ophalen**.
 - 4 Klik op **foto toevoegen**.
-  Met Add Photo kan de gebruiker de inhoud van de schijf gebruiken om een album te maken. U kunt foto's van het PhotoCapture Center™ naar de computer kopiëren.
- 5 Selecteer de verwisselbare schijf in de keuzelijst.

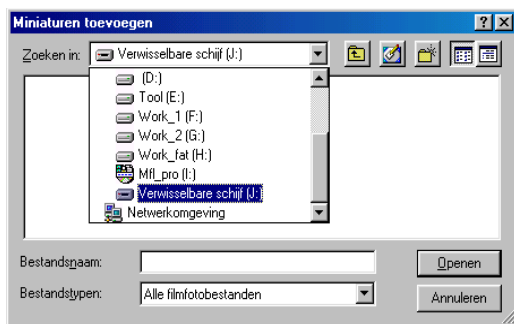

- 6 Klik op de plaatjes waarvan u miniatuurafbeeldingen wilt maken.
- 7 Klik op **Openen** om miniatuurafbeeldingen te maken.

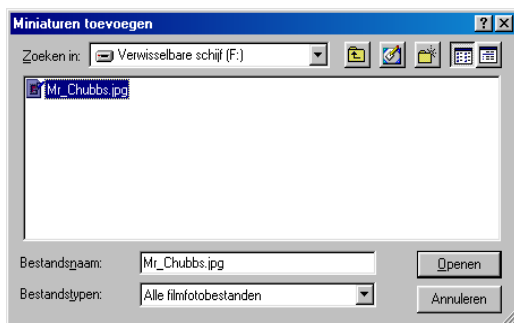

- 8 Selecteer de miniatuurafbeelding die u wilt gebruiken en klik op **OK**.

21 De MFC met een Macintosh[®] gebruiken

Instellen van een Apple[®] Macintosh[®] G3, G4 of iMac[™] of iBook[™] met USB en Mac OS 8.6-9.2 of Mac OS X 10.1/10.2.1 recenter



Voor aansluiting van de MFC op een Macintosh[®], hebt u een USB-kabel nodig die niet langer is dan 1,80 meter.

Sluit de MFC niet aan op een USB-poort op een toetsenbord of een USB-hub zonder voeding.

Welke functies door de MFC worden ondersteund, is afhankelijk van het besturingssysteem dat u gebruikt. Het onderstaande schema geeft een overzicht van de functies die worden ondersteund.

Functie	MAC OS		MAC OS X	
	8.6	9.X	10.1	10.2.1 of recenter ^{*2}
Afdrukken	Ja	Ja	Ja	Ja
Scannen (TWAIN)	Ja	Ja	Nee	Ja
Faxen via de pc	Ja	Ja	Ja	Ja
Remote Setup	Nee	Nee	Ja	Ja
PhotoCapture Center	*1	Ja	Ja	Ja

*1 U moet USB Mass Storage Support 1.3.5 downloaden van de website van [®] Web site (www.apple.com).

*2 Bij gebruik van Mac OS X 10.2, upgrade naar Mac OS X 10.2.1 of recenter. (Ga voor de meest recente informatie voor Mac OS X naar: <http://solutions.brother.com>)

De printerdriver van Brother met uw Apple® Macintosh® (OS 8.6-9.2) gebruiken

Een printer selecteren:

- 1 Open de **Kiezer** via het Apple Menu.

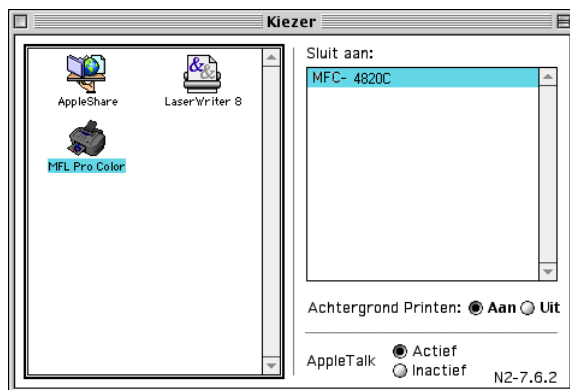

- 2 Klik op het pictogram van de **MFL Pro Colour** die u hebt geïnstalleerd. Klik rechts van de **Kiezer** op de printer waarop u wilt afdrukken. Sluit de **Kiezer**.

Een document afdrukken:

- 3 Klik in uw toepassing, bijvoorbeeld PaperPort®, op het menu **Bestand** en selecteer **Pagina-instelling**. U kunt de instellingen voor **Papierformaat**, **Papier dikte**, **Papier Doorvoer**, **Oriëntatie** en **Scaling** wijzigen, waarna u op **OK** moet klikken.

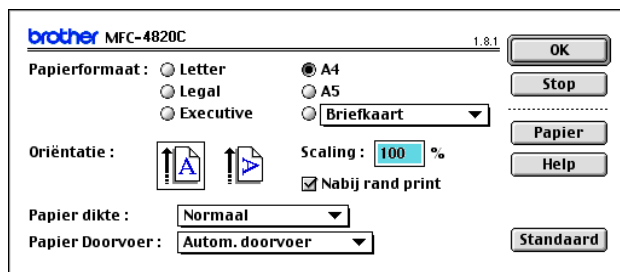

- 4 Klik in uw toepassing, bijvoorbeeld PaperPort, op het menu **Bestand** en selecteer **Print**. Klik op **Print** om af te drukken.

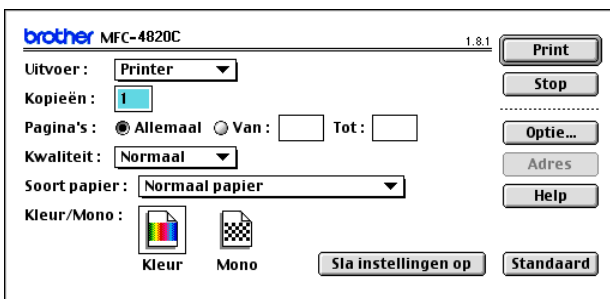

-  Als u de instellingen voor **Kopieën**, **Pagina's**, **Kwaliteit**, **Soort papier** en **Kleur/Mono** wilt wijzigen, selecteert u eerst de gewenste opties, pas dan klikt u op **Print**.
Klik op de knop **Optie...** om de instellingen voor uw **Document** en de **Printopties** te wijzigen.



De printerdriver van Brother met uw Apple® Macintosh® (OS X 10.1/10.2.1 of recenter) gebruiken

De opties voor het instellen van de pagina selecteren

Klik in uw toepassing, bijvoorbeeld TextEdit, op het menu **Bestand** en selecteer **Pagina-instelling**. Controleer dat de *MFC-4820C* is geselecteerd in de keuzekijst **Stel in voor**. U kunt de instellingen voor **Papierformaat**, **Richting** en **Vergroot/Verklein** wijzigen, waarna u op **OK** klikt.



Een document afdrukken

Klik in uw toepassing, bijvoorbeeld TextEdit, op het menu **Bestand** en selecteer **Print**. Het afdrukdialogvenster wordt geopend. Klik op **Print**.

Controleer dat de *MFC-4820C* is geselecteerd in de keuzekijst **Printer**. En kunt selecteren hoeveel exemplaren en welke pagina's u wilt afdrukken.



Afdrukopties selecteren

Als u speciale afdrukfuncties van de printer wilt gebruiken, dient u in het afdrukdialoogvenster de **Afdrukinstellingen** te selecteren. U kunt de instellingen voor **Kwaliteit**, **Soort papier**, **Kleur/Mono** en **Printkop heen en weer** wijzigen.



Een fax via uw Macintosh® verzenden

Als u rechtstreeks vanaf uw Macintosh® een fax wilt verzenden, gaat u als volgt te werk:

- 1 Maak een document in een van de Macintosh-toepassingen.
- 2 Selecteer in het menu **File** de optie **Print** om een fax te verzenden.

Het printerdialogvenster wordt geopend:

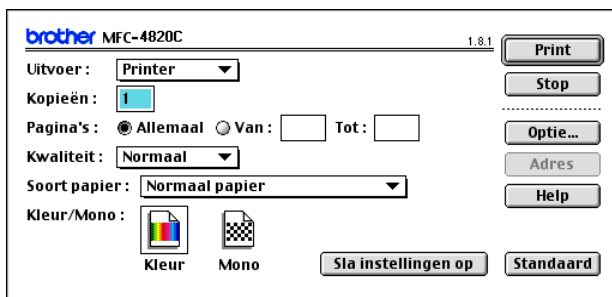

Als *Printer* is geselecteerd, staat op de bovenste knop **Print** en wordt de knop **Adres** in grijs weergegeven.

- 3 Selecteer in het keuzemenu **Uitvoer** de optie *Fax*.

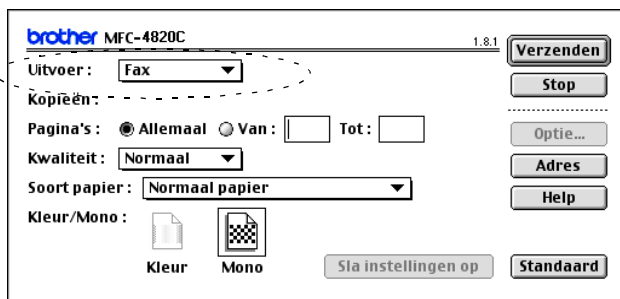

Wanneer *Fax* is geselecteerd, staat op de bovenste knop **Verzenden** en is de knop **Adres** beschikbaar.

- 4 Klik op de knop **Verzenden**.
Het dialoogvenster **Fax verzenden** wordt geopend:

Opgeslagen Faxnummers :	
Barbie	908-477-8888
Bob	908-869-8888
Frank	908-236-8888
Tony	908-569-8888

Het dialoogvenster **Fax verzenden** heeft twee keuzelijsten. In de linkerlijst staan alle reeds **Opgeslagen faxnummers** en in de rechterlijst worden de **Bestemming faxnummers** weergegeven.

- 5 U adresseert de fax door het faxnummer in het vak **Invoer faxnummer** te typen.

—OF—

Selecteer een faxnummer in de lijst van **Opgeslagen Faxnummers** en klik op . De geadresseerde wordt weergegeven in het vak **Bestemming Faxnummers**.

 U kunt diverse opgeslagen faxnummers selecteren door op uw toetsenbord de toetsen Shift en Ctrl te gebruiken.

- 6 U kunt op dit moment desgewenst nieuwe namen aan de **Opgeslagen Faxnummers** toevoegen door op **Nieuw** te klikken om het adresboek te openen. (Raadpleeg *Uw adresboek instellen* op pagina 21-9.)

—OF—

U kunt een nieuwe groep toevoegen door op **Groep** te klikken om het adresboek te openen. (Raadpleeg *Een nieuwe groep toevoegen* op pagina 21-10.)

7 Nadat u uw fax hebt geadresseerd, klikt u op de knop voor **Fax verzenden**.

 Als u alleen bepaalde pagina's van het document wilt selecteren en verzenden, klikt u klik **Cancel** om naar het afdrukdialogvenster te gaan.

 Als u op de knop **Fax verzenden** klikt maar de fax niet geadresseerd is, wordt de volgende foutmelding weergegeven:

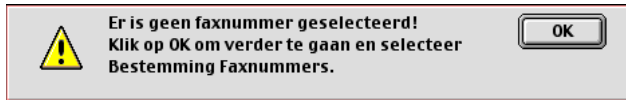

Klik op **OK** om naar het dialoogvenster **Fax verzenden** te gaan.

Uw adresboek instellen

U kunt nieuwe leden en groepen zelfs aan uw adresboek toevoegen als u de fax nog aan het adresseren bent.

Een nieuwe naam toevoegen

1 Als u een nieuw lid aan uw **Adresboek** wilt toevoegen, klikt u in het dialoogvenster **Fax** op de adresknop. Het dialoogvenster **Adresboek** wordt geopend:

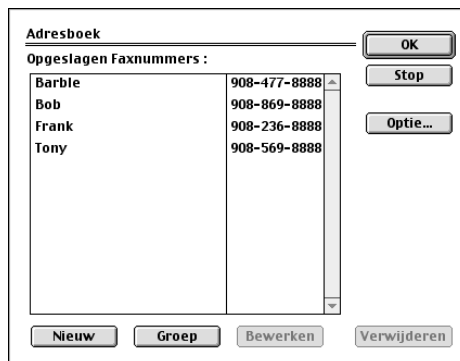

- 2 Klik op **Nieuw**. Het volgende dialoogvenster wordt geopend:

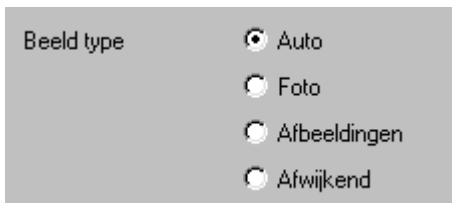

Beeld type

Auto

Foto

Afbeeldingen

Afwijkend

- 3 Voer de naam en het faxnummer in.
- 4 In het memoveld kunt u desgewenst een opmerking invoeren (maximaal 15 tekens).
- 5 Klik op **OK** om terug te keren naar het dialoogvenster **Adresboek**.

Een nieuwe groep toevoegen

U kunt een groep opstellen van diverse personen aan wie u dezelfde fax wilt sturen.

- 1 Klik op de knop **Groep**.
Het dialoogvenster **Groepsinstelling** wordt geopend:

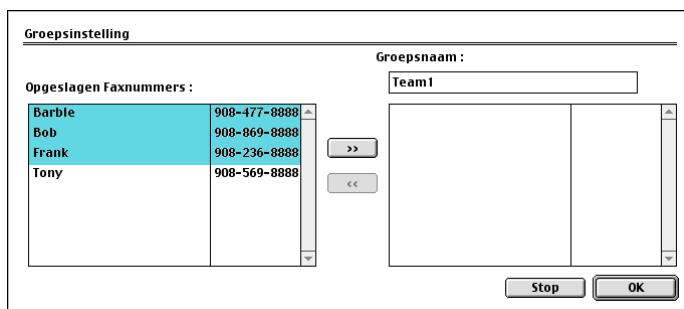

Groepsinstelling

Opgeslagen Faxnummers :

Barble	908-477-8888
Bob	908-869-8888
Frank	908-236-8888
Tony	908-569-8888

Groepsnaam :
Team1

>>

<<

Stop OK

- 2 Typ in het veld **Groepsnaam** een naam voor de groep.
- 3 Selecteer de personen voor de groep in het vak **Opgeslagen Faxnummers**.
De geselecteerde personen worden weergegeven in het vak onder het veld **Groepsnaam**.

- 4 Klik op **OK** om terug te keren naar het dialoogvenster **Adresboek**.

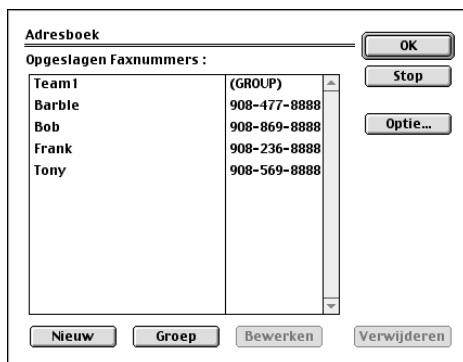

- 5 Klik op **OK** om terug te keren naar het dialoogvenster Print/Fax.

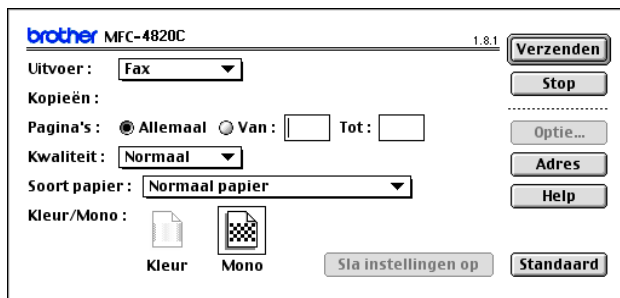



- 6 Als u klaar bent om te faxen, klikt u op de knop voor het **Fax verzenden**.

De TWAIN-scannerdriver van Brother gebruiken met uw Macintosh® (voor Mac OS 8.6-9.2 en OS X 10.2.1 of recenter)

De Brother MFL-Pro Suite wordt geleverd met een TWAIN-compatibele scannerdriver voor Macintosh®. U kunt deze TWAIN-scannerdriver voor Macintosh® gebruiken met alle toepassingen die de TWAIN-specificaties ondersteunen.

Toegang krijgen tot de scanner

Start uw Macintosh® TWAIN-compliant toepassing. De eerste keer dat u de TWAIN-driver (MFL Pro/P2500) van Brother gebruikt, moet u deze toepassing als standaard instellen door de optie voor het **selecteren van de bron** te selecteren (of de andere menuoptie voor het selecteren van een apparaat). Daarna kunt u voor elk document dat u scant de optie voor het **ontvangen van het beeld** of de optie voor het **scannen** selecteren. Het dialoogvenster voor het instellen van de scanner wordt geopend:

-  Het scherm dat hier staat afgebeeld, is afkomstig uit Mac OS 9. Het scherm op uw Macintosh® kan er anders uitzien, afhankelijk van het besturingssysteem dat u gebruikt.
-  De methode voor het selecteren van de bron of het kiezen van de scan kan variëren, afhankelijk van de toepassing die u gebruikt.

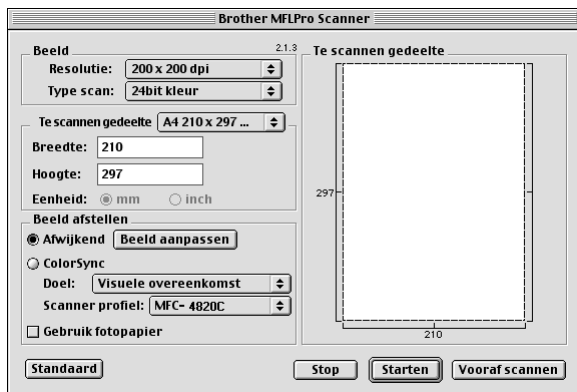

(OS 8.6-9.2)

Een beeld naar uw Macintosh® scannen

U kunt een hele pagina scannen,

—OF—

een gedeelte van de pagina scannen nadat u het document snel hebt gescand.

Een hele pagina scannen

- 1 Leg het origineel met de bedrukte zijde naar beneden op de glasplaat.
- 2 Kies zo nodig de volgende instellingen in het dialoogvenster met scannerinstellingen:

Resolutie

Kleurtype

Te scannen gedeelte

Helderheid

Contrast

Kleursynchronisatie

- 3 Klik op **Starten**.
Nadat het scannen is voltooid, wordt het beeld in uw grafische toepassing weergegeven.

Een beeld snel scannen

Met de functie voor het vooraf scannen kunt u een beeld snel en met een lage resolutie scannen. In het **te scannen gedeelte** wordt een miniatuurweergave van het beeld getoond. Dit is slechts een voorbeeld dat u laat zien hoe het beeld eruit zal zien. Gebruik de knop **Vooraf scannen** om een voorbeeld te bekijken wanneer u ongewenste delen van een beeld wilt afknippen. Klik wanneer u tevreden bent met wat u ziet op **Starten** om het beeld te scannen.

- 1 Leg het origineel met de bedrukte zijde naar beneden op de glasplaat.
- 2 Klik op **Vooraf scannen**.
Het volledige beeld wordt in de Macintosh® gescand en wordt weergegeven in het **te scannen gedeelte** van het dialoogvenster Scanner:
- 3 Als u slechts een stuk van het snel gescande document wilt scannen, klikt u ergens in het beeld en sleept u de muis om het gewenste deel te selecteren.

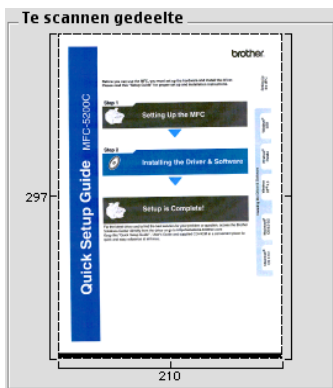

- 4 Maak de benodigde instellingen voor **Resolutie**, **Kleurtype** (Grijstinten), **Helderheid**, **Contrast**, en grootte in het dialoogvenster Scannerinstelling.
- 5 Klik op **Starten**. Nu wordt alleen het geselecteerde gedeelte van het origineel weergegeven in het vak met het te scannen gedeelte.
- 6 Gebruik uw toepassing om het beeld te bewerken en verfijnen.

Instellingen in het scannervenster

Beeld

Resolutie

Selecteer de scanresolutie in de keuzelijst **Resolutie**. Hogere resoluties nemen meer geheugen in beslag en vergen meer transfertijd, maar leveren een preciezer gescand beeld.

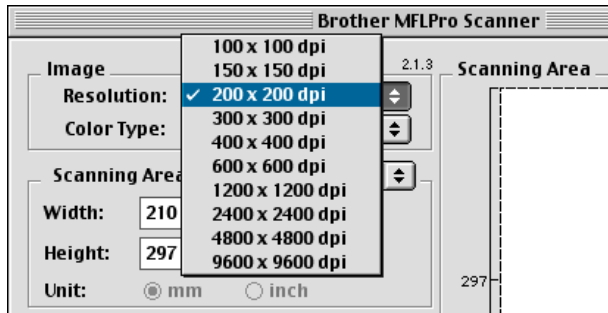

Kleurtype

Zwart-wit—Selecteer *Zwart-wit* voor tekst of lijntekeningen. Voor fotografische beelden selecteert u het grijze beeldtype (foutendiffusie) of de ware grijstinten.

Grijs (foutendiffusie)—wordt gebruikt voor documenten die fotografische beelden of afbeeldingen bevatten. (Foutendiffusie is een methode waarbij beelden met gesimuleerde grijstinten worden gemaakt door in plaats van grijze stippen zwarte stippen in een specifieke matrix te plaatsen.)

Ware grijs tinten—wordt gebruikt voor documenten die fotografische beelden of afbeeldingen bevatten. Deze modus is exacter omdat hij tot 256 grijstinten gebruikt. Deze modus vraagt het meeste geheugen en de langste transfertijd.

Kleuren—Kies ofwel 256 kleuren, waarmee maximaal 256 kleuren worden gescand, of 24bit kleur waarmee maximaal 16,8 miljoen kleuren worden gescand. Hoewel 24-bits kleur een beeld met de meest nauwkeurige kleurreproductie oplevert, zal het beeldbestand dat met deze optie wordt gemaakt ongeveer drie keer zo groot zijn als het bestand dat met de optie voor 256 kleuren wordt gemaakt.

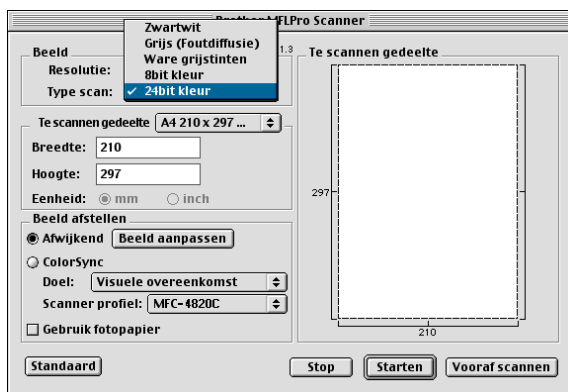

Te scannen gedeelte

Kies voor de **grootte** een van de volgende opties:

- *Letter (8,5 × 11 inch)*
- *A4 (210 × 297 mm)*
- *A5 (148 × 210 mm)*
- *B5 (182 × 257 mm)*
- *Executive (7,25 × 10,5 inch)*
- *Business Card (90 × 60 mm)*
- *Afwijkend (tussen de 8,9 x 8,9 mm en 215,9 x 297 mm)*

Als u een afwijkend formaat hebt gekozen, kunt u het te scannen gedeelte bijstellen. Klik en sleep met ingedrukte muisknop om het beeld bij te knippen.

Breedte: Geef de breedte van het afwijkende formaat op.

Lengte: Geef de lengte van het afwijkende formaat op.

Business Card

Als u visitekaartjes wilt scannen, selecteert u de instelling Business Card (90 × 60 mm), en legt u het kaartje in het midden van de glasplaat.

Als u foto's of andere beelden scant die u in een tekstverwerker of een grafische toepassing wilt gebruiken, is het raadzaam om verschillende instellingen uit te proberen voor het contrast, de resolutie, enz., zodat u altijd het beste resultaat krijgt.

Het beeld bijstellen

Helderheid

Stel de **Helderheid** zodanig af, dat u het beste beeld krijgt. De TWAIN-scannerdriver van Brother biedt 100 instellingsmogelijkheden voor de helderheid (-50 tot 50). De standaard ingestelde waarde is 0, wat als een 'gemiddelde' instelling wordt beschouwd.

U kunt de **Helderheid** instellen door het schuifbalkje naar rechts of naar links te slepen om het beeld lichter of donkerder te maken. U kunt ook een waarde in het invoerveld typen. Klik op **OK**.

Als het gescande beeld te licht is, moet u voor de helderheid een lagere waarde opgeven en het document nogmaals scannen.

Als het gescande beeld te donker is, moet u voor de helderheid een hogere waarde opgeven en het document nogmaals scannen.

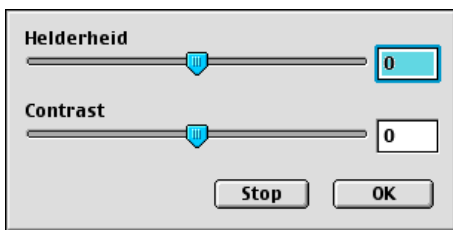

Contrast

Het **Contrast** kan alleen worden afgesteld als u een van de instellingen voor de grijswaardenschaal hebt geselecteerd, deze instelling kan niet worden gebruikt als u zwart-wit hebt geselecteerd als de kleursoort.

Het verhogen van het **Contrast** (door de knop naar rechts te slepen) benadrukt de donkere en heldere gedeelten van het beeld, terwijl het verlagen van het **Contrast** (door de knop naar links te slepen) meer detail weergeeft in de grijze zones. In plaats van de knop te slepen kunt u in het invoerveld ook een waarde typen om het contrast in te stellen. Klik op **OK**.

Het dialoogvenster Kleursynchronisatie

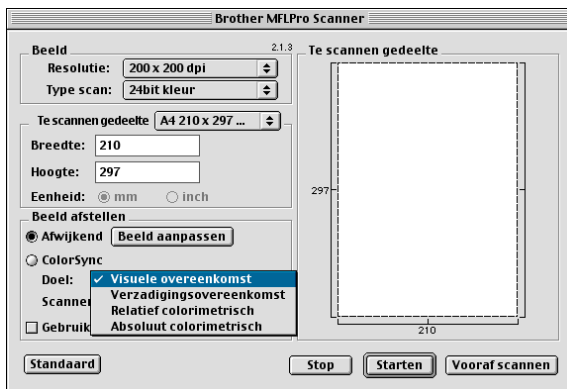

Perceptueel aanpassen—Alle kleuren in een bepaald kleurengamma worden proportioneel afgestemd zodat ze in een ander, afdrukbaar kleurengamma passen. Dit behoudt de balans tussen de kleuren in het beeld. Het is de beste keuze voor realistische beelden die kunnen worden bekeken en afgedrukt, zoals gescande foto's.

Verzadiging aanpassen—De relatieve verzadiging van kleuren wordt van gamma tot gamma behouden. De kleuren worden in feite naar de rand van het gamma verplaatst, zodat een zo verzadigd mogelijke kleur wordt verkregen. Deze beeldconversie geeft de sterkste kleuren en is de beste keuze voor staafdiagrammen en cirkeldiagrammen, waarin de eigenlijke kleur die wordt weergegeven minder belangrijk is dan de helderheid ervan.

Sluit alle applicaties die gegevens gebruiken die op het medium zijn opgeslagen.

Relatieve kleurmetriek aanpassen—Kleuren die binnen het gamma van beide apparaten vallen, blijven ongewijzigd. Sommige kleuren in beide beelden zullen identiek zijn, wat nuttig is als kleuren kwantitatief overeen moeten komen. Dit betekent dat een kleur die binnen het gamma valt, hetzelfde blijft. Als de kleur echter buiten het gamma valt, wordt hij naar de rand van het gamma verplaatst. Dit is het beste geschikt voor logo's en steunkleuren, waar de kleuren precies overeen moeten komen.

Absolute kleurmetriek aanpassen—Over het gehele tonale bereik moet een zo nauwkeurig mogelijke overeenstemming worden bereikt, maar als de minimale dichtheid van het geïdealiseerde beeld verschilt van de dichtheid van het uitgevoerde beeld, dan zullen de lege delen van het beeld er anders uitzien. Kleuren die binnen het gamma van beide apparaten vallen, blijven ongewijzigd.

Scannerprofiel

Selecteer de Brother MFC.

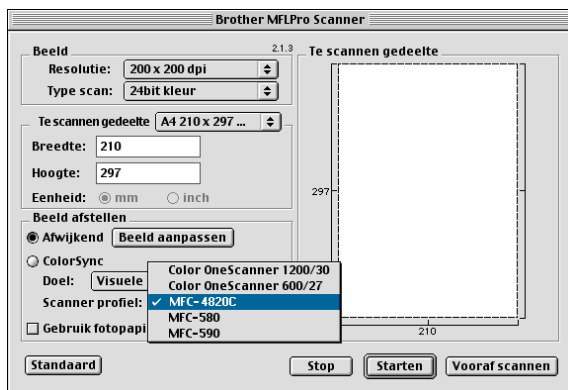

MFC Remote Setup (Mac OS 10.1/10.2.1 of recenter)

Met de toepassing MFC Remote Setup kunt u de MFC snel instellen door te profiteren van de snelheid en het gemak van programmering via uw Macintosh®. Als u deze toepassing opent, worden de instellingen van de MFC automatisch naar uw Macintosh® gedownload en op het computerscherm weergegeven. Als u de instellingen wijzigt, kunt u deze direct naar de MFC uploaden.

 Het pictogram voor de toepassing 'MFC Remote Setup' is te vinden in Macintosh® HD/Library/Printers/Brother/Utility.

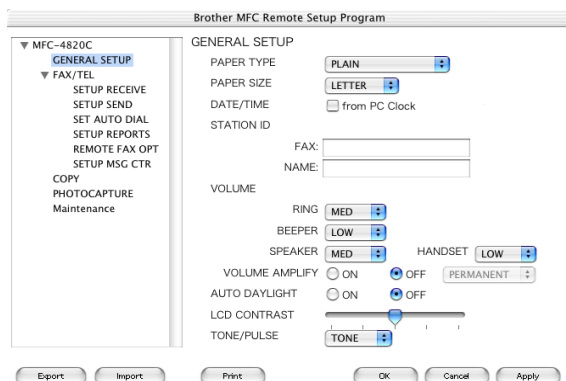

OK

Hiermee wordt het uploaden van nieuwe instellingen gestart en Remote Setup afgesloten. Als er een foutmelding wordt gegeven, moet u de gegevens opnieuw moet invoeren. Klik op **OK**.

Cancel

Hiermee wordt de toepassing Remote Setup afgesloten zonder dat de nieuwe instellingen aan de MFC worden doorgegeven.

Apply

Hiermee worden de nieuwe instellingen aan de MFC doorgegeven zonder dat de toepassing Remote Setup wordt afgesloten.

Print

Met deze opdracht kunnen geselecteerde items op de MFC worden afgedrukt. U kunt echter pas afdrukken nadat de nieuwe instellingen aan de MFC zijn doorgegeven. Klik op **Apply** om de nieuwe gegevens naar de MFC te uploaden en klik op **Print**.

Export

Met deze opdracht worden de huidige instellingen in een bestand opgeslagen.

Import

Met deze opdracht worden de instellingen in het bestand gelezen.

PhotoCapture Center™ op een Macintosh® gebruiken

U kunt via de Macintosh® toegang krijgen tot de mediakaart die u in de MFC hebt geplaatst.



Alleen voor Mac OS 8.6

U dient de software “USB Mass Storage Support 1.3.5” te downloaden van de website van Apple® Macintosh®.

1

Plaats een SmartMedia®, CompactFlash®- of Memory Stick®-kaart in de MFC. Op het bureaublad wordt het pictogram voor verwisselbare schijven weergegeven.



Als u het volumelabel van de mediakaart een naam geeft, wordt in plaats van Verwisselbare schijf de naam in kwestie weergegeven.

2

Dubbelklik op het pictogram voor verwisselbare schijven. De bestanden en mappen die op de mediakaart staan, worden op het scherm weergegeven.

3

U kunt het bestand bewerken en op een andere schijf in uw Macintosh® opslaan.

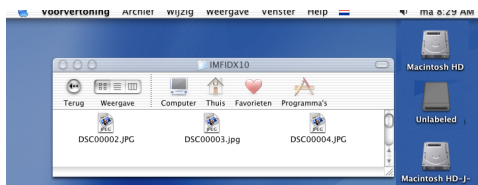

- 4** Sluit alle applicaties die gegevens gebruiken die op het medium zijn opgeslagen
-  Het Photo Capture Center™ kan slechts een kaart tegelijk lezen, dus het is zaak dat u nooit meer dan een kaart plaatst.
 -  Als de machine de kaart leest (de LED knippert), mag u de stekker NIET uit het stopcontact halen, de USB-kabel NIET loskoppelen, en ook geen SmartMedia®, CompactFlash®- of Memory Stick®-kaart uit de MFC halen. Doet u dit toch, dan gaan de gegevens op de kaart verloren.
 -  Wanneer de MFC bezig is met afdrukken via het PhotoCapture Center™, kan de Macintosh® via het PhotoCapture Center™ geen andere bewerkingen uitvoeren.
 -  U kunt een MagicGate Memory Stick gebruiken, maar de muziekgegevens die erop zijn opgeslagen, kunnen niet worden gelezen.

ArcSoft® PhotoPrinter® 4 gebruiken

De software ArcSoft PhotoPrinter® 4 is bedoeld voor het bewerken en afdrukken van beelden, zoals sjablonen, die u helpen bij het afdrukken van meerdere beelden op een pagina en waarmee u het beeld kunt trimmen, roteren en speciale effecten aan uw afbeelding kunt toevoegen.

Overzicht van de algemene stappen

- 1** Plaats de geheugenkaart (CompactFlash®, SmartMedia®- of Memory Stick®-kaart) in de daarvoor bestemde sleuf op de MFC.
- 2** Dubbelklik op uw bureaublad op het pictogram van de PhotoPrinter® om de software PhotoPrinter® 4 op te starten.
- 3** Klik op **Get Photo**.
- 4** Klik op **Add Photo**.
 Met Add Photo kan de gebruiker de inhoud van de schijf gebruiken om een album te maken. U kunt foto's van het PhotoCapture Center™ naar de computer kopiëren.
- 5** Selecteer de volumenaam in het dialoogvenster **Open**.

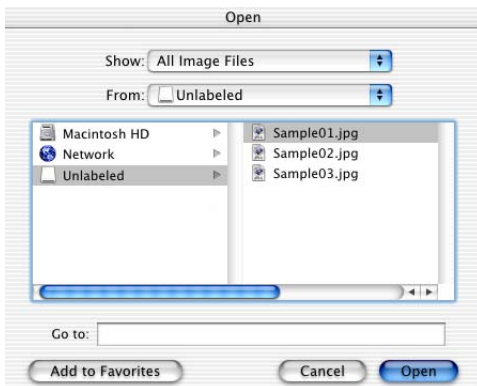

(of de Mac OS 10.2.1)

6 Selecteer het beeldbestand en klik op **Open**.

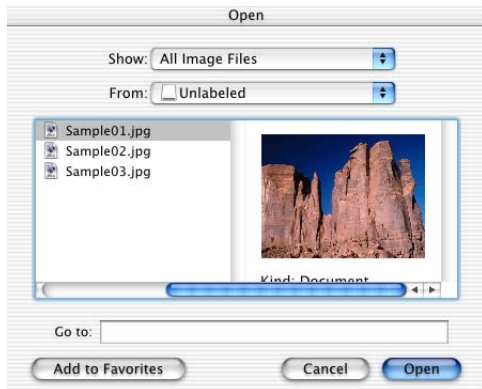

(of de Mac OS 10.2.1)

22 Belangrijke informatie

Naleving van de bepalingen van het internationale ENERGY STAR®-programma

Brother Industries, Ltd. is een partner in het ENERGY STAR®-programma en verklaart dat dit product voldoet aan de richtlijnen van ENERGY STAR® inzake energiebesparing.



Belangrijke veiligheidsinstructies

- 1 Leest u alle instructies door.
- 2 Bewaar ze, zodat u ze later nog kunt naslaan.
- 3 Volg alle waarschuwingen en instructies die op het apparaat worden aangegeven.
- 4 Haal de stekker van dit product uit het stopcontact alvorens u het gaat reinigen. Gebruik geen vloeibare reinigingsmiddelen of aërosols. Gebruik een vochtige doek om het apparaat schoon te maken.
- 5 Gebruik het apparaat niet in de buurt van water.
- 6 Zet het apparaat niet op een onstabiel oppervlak, stelling of tafel. Het apparaat kan dan namelijk vallen, waardoor het ernstig kan worden beschadigd.

- 7** Gleuven en openingen in de behuizing en de achter- en onderkant zijn voor de ventilatie: om zeker te zijn van de betrouwbare werking van het apparaat en om het te beschermen tegen oververhitting, mogen deze openingen beslist nooit worden afgesloten of afgedekt. De openingen mogen beslist nooit worden afgedekt door het apparaat op een bed, een bank of een kleed of op een soortgelijk oppervlak te zetten. Zet het apparaat nooit in de buurt van of boven een radiator of verwarmingsapparatuur. Het apparaat mag nooit in een kast worden ingebouwd, tenzij voldoende ventilatie aanwezig is.
- 8** Dit apparaat moet worden aangesloten op een spanningsbron zoals op het etiket staat aangegeven. Als u niet zeker weet welke soort stroom geleverd wordt, neem dan contact op met uw wederverkoper of het plaatselijke elektriciteitsbedrijf.
- 9** Dit apparaat is voorzien van een 3-draads geaard snoer en een geaarde stekker. Deze stekker past alleen in een geaard stopcontact. Dit is een veiligheidsmaatregel. Kan de stekker niet in uw stopcontact worden gebruikt, raadpleeg dan een electricien en vraag hem uw oude stopcontact te vervangen. Het is absoluut noodzakelijk dat een geaarde stekker en een geaard stopcontact worden gebruikt.
- 10** Plaats nooit iets op het netsnoer en zet het apparaat niet op een plaats waar mensen over de snoeren kunnen lopen.
- 11** Zorg dat de opening voor ontvangen faxberichten nooit wordt geblokkeerd. Plaats nooit een voorwerp in het pad van inkomende faxberichten.
- 12** Wacht totdat de MFC de pagina's heeft uitgeworpen alvorens ze aan te raken.
- 13** Steek nooit voorwerpen door de openingen in het apparaat, hierdoor kunnen spanningspunten worden aangeraakt of kortgesloten, wat kan leiden tot brand of elektrische schokken kan veroorzaken. Zorg dat er nooit vloeistof op het apparaat geknoeid wordt.
- 14** Probeer nooit om dit apparaat zelf te repareren. Wanneer u het apparaat opent of bepaalde onderdelen verwijdert, kunt u namelijk worden blootgesteld aan gevaarlijke spanningspunten of aan andere gevaren, en kan de garantie vervallen. Neem voor reparaties en onderhoud altijd contact op met de servicedienst.

Handelsmerken

Het Brother-logo is een wettig gedeponeed handelsmerk van Brother Industries, Ltd.

Brother is een wettig gedeponeed handelsmerk van Brother Industries, Ltd.

PhotoCapture Center is een handelsmerk van Brother International Corporation.

MFL-Pro Suite is een wettig gedeponeed handelsmerk van Brother International Corporation.

© Copyright 2003 Brother Industries, Ltd. Alle rechten voorbehouden.

Windows en Microsoft zijn wettig gedeponeerde handelsmerken van Microsoft in de VS en andere landen.

Macintosh, QuickDraw, iMac en iBook zijn handelsmerken of wettig gedeponeerde handelsmerken Apple Computer, Inc.

PaperPort® en TextBridge® zijn wettig gedeponeerde handelsmerken van ScanSoft, Inc.

PhotoPrinter 4 is een wettig gedeponeed handelsmerk van ArcSoft.

Microdrive is een handelsmerk van International Business Machine Corporation.

SmartMedia is een gedeponeed handelsmerk van Toshiba Corporation.

CompactFlash is een gedeponeed handelsmerk van SanDisk Corporation.

Memory Stick is een gedeponeed handelsmerk van Sony Corporation.

MagicGate is een handelsmerk van Sony Corporation.

Elk bedrijf wiens software in deze handleiding wordt vermeld, heeft een softwarelicentieovereenkomst die specifiek bedoeld is voor de desbetreffende programma's.

Alle andere merknamen en productnamen die in deze handleiding worden gebruikt, zijn wettig gedeponeerde handelsmerken van de desbetreffende bedrijven.

BELANGRIJK - Voor uw eigen veiligheid

Voor een veilige werking moet de meegeleverde geaarde stekker in een normaal geaard stopcontact, dat via het huishoudelijk net geaard is, worden gestoken.

Gebruik alleen een daarvoor geschikt verlengsnoer met de juiste bedrading, zodat een goede aarding verzekerd is. Het gebruik van een verlengsnoer wordt afgeraden.

Het feit dat dit apparaat naar tevredenheid werkt, betekent niet per se dat de voeding is geaard en dat de installatie volkomen veilig is. Het is in uw eigen belang dat u in geval van twijfel omtrent de aarding een bevoegd elektricien raadpleegt.

23 Problemen oplossen en routineonderhoud

Problemen oplossen

Foutmeldingen

Zoals met alle verfijnde kantoorproducten het geval kan zijn, kan het gebeuren dat u problemen krijgt met deze machine. In dergelijke gevallen kan de MFC het probleem doorgaans zelf identificeren en wordt een foutmelding weergegeven. De onderstaande lijst geeft een overzicht van de meest voorkomende foutmeldingen.

FOUTMELDINGEN		
FOUTMELDING	OORZAAK	WAT TE DOEN
CARTRIDGE NAZIEN	Een van de inktcartridges is niet goed geïnstalleerd.	Verwijder de inktcartridge en installeer deze op juiste wijze opnieuw. (Raadpleeg <i>De inktcartridges vervangen</i> op pagina 23-20.)
PAPIERFORM. FOUT	U gebruikt een verkeerd papierformaat.	Plaats het juiste papierformaat (A4), en druk op Fax Start .
LADE NR NAZIEN	Het papier in de MFC is op.	Plaats meer papier en druk op Fax Start .
COMMUNICATIEFOUT	Er is een communicatiefout opgetreden wegens slechte verbinding.	Probeer opnieuw te bellen. Als het probleem nu nog niet is verholpen, belt u dan het telecommunicatiebedrijf en vraag of ze uw telefoonlijn willen controleren.

FOUTMELDINGEN		
FOUTMELDING	OORZAAK	WAT TE DOEN
GEEN CONTACT	U hebt geprobeerd te pollen naar een faxmachine die niet in de wachtstand voor pollen staat.	Controleer of de andere faxmachine is ingesteld op pollen.
KAP OPEN	Het scannerdeksel is niet goed gesloten.	Trek aan de hendel voor het openen van het scannerdeksel, til het scannerdeksel op en sluit dit weer.
VERB. VERBROKEN	De andere persoon of de faxmachine van de andere persoon heeft het gesprek beëindigd.	Probeer opnieuw te verzenden of ontvangen.
MEER GEGEVENS	De computer hangt en er zitten nog afdrukgegevens in het geheugen van de MFC.	Hervat het afdrukken vanaf de computer.
	Er zitten nog gegevens in het geheugen van de printerMFC. De USB-kabel was losgekoppeld terwijl de computer gegevens naar de MFC stuurde.	Druk op Stop/Exit . De MFC annuleert de taak en werpt het afgedrukte vel papier uit.
TEMPERATUUR HOOG	De printkoppen zijn te warm.	Laat de MFC afkoelen.
INKT LEEG	Een of meerdere inktcartridges zijn leeg. De MFC stopt alle afdrukbewerkingen. Zolang er geheugen beschikbaar is, worden zwart-witte faxen in het geheugen opgeslagen. Als er een kleurenfax binnenkomt, zal de MFC de verzendende machine tijdens de "aansluitbevestiging" vragen om de fax in zwart-wit te versturen. Als de verzendende machine de fax kan converteren, wordt hij als een zwart-wit fax in het geheugen opgeslagen.	Vervang de inktcartridges. (Raadpleeg <i>De inktcartridges vervangen</i> op pagina 23-20.)

FOUTMELDINGEN		
FOUTMELDING	OORZAAK	WAT TE DOEN
TEMPERATUUR LAAG	De printkoppen zijn te koud.	Laat de MFC opwarmen.
MACHINEFOUT XX	De MFC heeft een mechanisch probleem.	Haal de stekker uit het stopcontact en maak daarna een afspraak met Brother of met uw leverancier voor een servicebeurt.
MEDIA FOUT	De mediakaart is defect of niet goed geformatteerd.	Plaats de juiste mediakaart.
BIJNA LEEG	Een of meerdere inktcartridges zijn bijna leeg. Als er een kleurenfax binnenkomt, zal de MFC de verzendende machine tijdens de "aansluitbevestiging" vragen om de fax in zwart-wit te versturen. Als de verzendende machine de fax kan converteren, wordt hij als een zwart-wit fax in het geheugen opgeslagen.	Bestel een nieuwe inktcartridge.
GEEN BESTAND	Er staat geen .JPG-bestand op de mediakaart in de mediasleuf.	Plaats de juiste mediakaart.
GEEN ANTW/ BEZET	Het gebelde nummer antwoordt niet of is bezet.	Controleer het nummer en probeer opnieuw.
NIET OPGESLAGEN	U hebt geprobeerd een snelkiesnummer te gebruiken dat niet is opgeslagen.	Stel het snelkiesnummer in. (Raadpleeg <i>Snelkiesnummers opslaan</i> op pagina 7-1.)
GEHEUGEN VOL	Te veel gegevens, de capaciteit van het geheugen van de MFC is overschreden.	(Raadpleeg <i>De melding Geheugen vol</i> op pagina 11-3.)
PAPIERSTORING	Het papier is vastgelopen in de MFC.	(Raadpleeg <i>Papier vastgelopen in de machine</i> op pagina 23-4.)
KAART NIET ONDST	U hebt een mediakaart geplaatst die niet gebruikt kan worden.	Plaats de juiste mediakaart.

Papier vastgelopen in de machine

Verwijder het vastgelopen papier uit de plaats waar het in de MFC is vastgelopen.

Papier is vastgelopen in de papierlade.

- 1 Duw de hendel zoals aangegeven naar beneden en verwijder het vastgelopen papier.

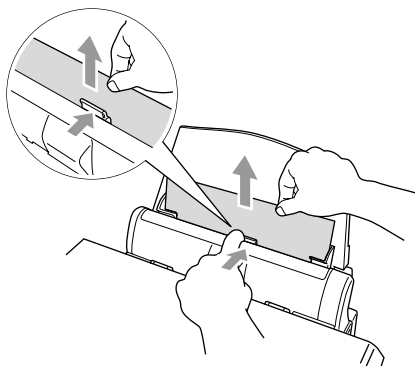

Papier is vastgelopen binnen in de papierlade.

- 1 Haal het papier dat niet is vastgelopen uit de papierlade.

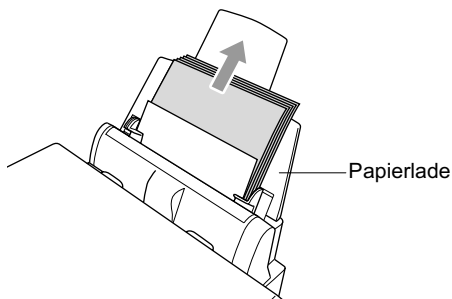

2 Trek de papierlade uit de MFC.

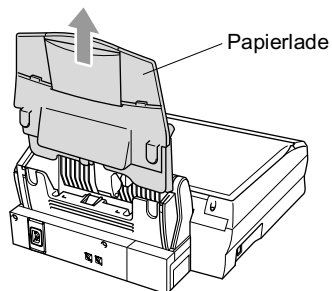

3 Trek het vastgelopen papier naar boven uit de machine.

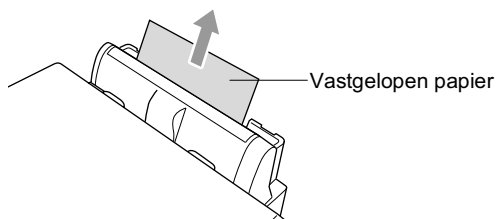

4 Plaats de papierlade opnieuw.

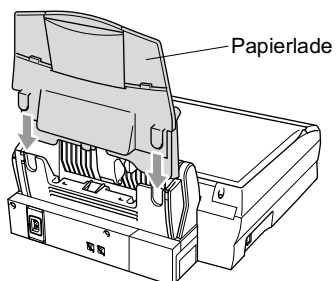

Papier is vastgelopen binnen in de MFC.

- 1 Trek aan de vrijgavehendel om het scannerdeksel open te maken, en til het scannerdeksel op.

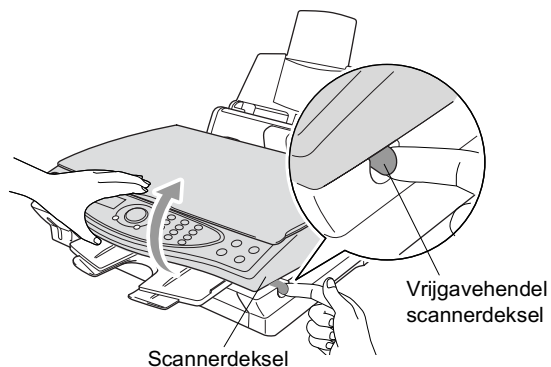

- 2 Verwijder het vastgelopen papier.

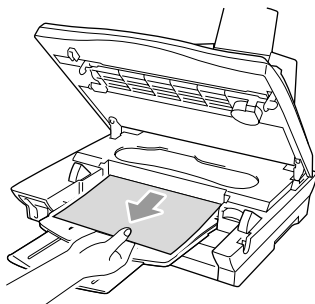

- 3 Sluit het scannerdeksel.



Raak het inktbuisje niet aan, daar dit de machine kan beschadigen.

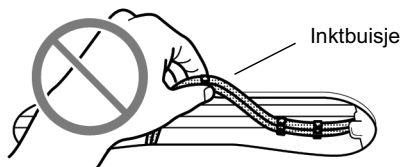

Als u problemen met de MFC hebt

Als u denkt dat uw faxen er niet goed uitzien, raden wij u aan om *eerst een kopie te maken*. Als de kopie er goed uitziet, heeft het probleem waarschijnlijk niet met de MFC te maken. Controleer onderstaande tabel en volg de instructies.

PROBLEEM	SUGGESTIES
Problemen met het afdrukken of ontvangen van faxen	
Tekst staat te dicht op elkaar, en witte strepen op de pagina, of de boven- en onderkant van tekst ontbreekt.	Dit kan worden veroorzaakt door statische elektriciteit of ruis op de telefoonlijn. U kunt met de toets Mono Copy een kopie maken om te zien of hetzelfde probleem zich voordoet. Als de kopie er ook slecht uitziet, moet u een afspraak maken met uw Brother-leverancier voor een servicebeurt.
Slechte afdrukkwaliteit.	Zorg dat de instellingen voor de papiersoort in de printerdriver of het menu overeenkomen met de door u gebruikte papiersoort. (Raadpleeg <i>Media type</i> op pagina 14-3 Raadpleeg <i>De papiersoort instellen</i> op pagina 4-1.) Als u normaal papier gebruikt, is het raadzaam om het aanbevolen papier te gebruiken. (Raadpleeg <i>Papier</i> op pagina 2-1.) Raak het papier pas aan als de inkt droog is. Stel de verticale uitlijning af. (Raadpleeg <i>Afdrukkwaliteit controleren</i> op pagina 23-11.)
Er staat een vlek midden aan de bovenkant van de afgedrukte pagina.	Controleer dat het papier dat u gebruikt niet te dik is. (Raadpleeg <i>Papier</i> op pagina 2-1.)
De afdrukken zijn te donker of te licht.	Controleer of de uiterste verbruiksdatum van uw inktcartridges misschien is verstreken. Cartridges zijn ongeveer twee jaar houdbaar, daarna kan de inkt opdrogen. Op de verpakking staat vermeld hoe lang de cartridge houdbaar is. Zorg dat de instellingen in de printerdriver overeenkomen met het soort papier dat u gebruikt. (Raadpleeg <i>Media type</i> op pagina 14-3.) Gebruik de aanbevolen papiersoorten. (Raadpleeg <i>Papier</i> op pagina 2-1.) De aanbevolen omgevingstemperatuur voor de machine is tussen 20°C en 33°C.
Op de afdruk staan vlekken of het lijkt of de inkt vlekt.	Zorg dat u de juiste papiersoorten gebruikt. (Raadpleeg <i>Papier</i> op pagina 2-1.) Raak het papier pas aan als de inkt droog is. De aanbevolen omgevingstemperatuur voor de MFC is tussen 20°C en 33°C.
Witte lijnen in tekst of grafische afbeeldingen.	Reinig de printkoppen. (Raadpleeg <i>De printkop reinigen</i> op pagina 23-11.)
Er staan vlekken aan de achterkant of aan de onderkant van de pagina.	Controleer dat er geen inkt op de drukplaat zit.
Verticale zwarte lijnen bij ontvangst.	De scanner van de verzender kan vuil zijn. Vraag de verzender om een kopie te maken om te zien of het probleem bij de verzendende machine ligt. Probeer een fax van een andere faxmachine te ontvangen. Blijft het probleem zich voordoen, belt u dan Brother of uw leverancier en maak een afspraak voor een servicebeurt.

PROBLEEM	SUGGESTIES
Kleurenfaxen worden alleen in zwart-wit ontvangen.	Vervang de inktcartridges die leeg of bijna leeg zijn en vraag de andere partij de kleurenfax opnieuw te sturen. (Raadpleeg <i>De inktcartridges vervangen</i> op pagina 23-20.) Controleer dat Fax Opslaan is uitgeschakeld. (Raadpleeg <i>Fax Opslaan instellen</i> op pagina 8-1.)
Er ontbreken delen van de linker- en rechterkantlijn.	Schakel automatische verkleining in. (Raadpleeg <i>Een verkleinde afdruk van een inkomend document maken (automatische verkleining)</i> op pagina 5-7.)
Problemen met de telefoonlijn of verbinding	
De MFC neemt niet op wanneer ze gebeld wordt.	Controleer dat de MFC in de juiste ontvangststand staat. (Raadpleeg <i>Basishandelingen bij het ontvangen</i> op pagina 5-1.) Controleer of er een kiestoon hoorbaar is. Bel indien mogelijk uw eigen MFC om te zien wat er gebeurt. Neemt uw faxmachine niet op, controleer dan de aansluiting van het telefoonsnoer. Gaat de bel niet over wanneer u uw MFC belt, vraagt u uw telecommunicatiebedrijf dan om de lijn te controleren.
Problemen met het verzenden van faxen	
Slechte verzendkwaliteit.	Wijzig de resolutie in FIJN of SUPERFIJN. Maak een kopie om te controleren of de scanner van de MFC goed werkt.
Op het verzendrapport staat 'Result:NG' of 'Result:ERROR'.	Er is waarschijnlijk een tijdelijke storing of ruis op de lijn. Probeer het faxbericht nogmaals te verzenden. Als u een fax via PC FAX verzendt en op het 'Result:NG' wordt afgedrukt, is er waarschijnlijk niet voldoende geheugen beschikbaar in de MFC. Maak meer geheugen beschikbaar door Fax Opslaan uit te schakelen (Raadpleeg <i>Fax Opslaan instellen</i> op pagina 8-1), door faxen die in het geheugen zijn opgeslagen af te drukken (Raadpleeg <i>Een fax uit het geheugen afdrukken</i> op pagina 5-10) of door uitgestelde taken of polling-taken te annuleren (Raadpleeg <i>U kunt een taak ook annuleren terwijl de MFC een nummer kiest of een origineel verzendt door op Stop/Exit te drukken.</i> op pagina 6-12). Als het probleem nu nog niet is verholpen, belt u dan het telecommunicatiebedrijf en vraag of ze uw telefoonlijn willen controleren.
Verticale zwarte lijnen bij het verzenden.	Als de kopie die u hebt gemaakt dezelfde problemen vertoont, dan is uw scanner vuil. (Raadpleeg <i>De scanner reinigen</i> op pagina 23-19.)
Problemen met inkomende telefoontjes	
MFC registreert een spraakverbinding als faxtonen.	Als de functie Fax Waarnemen is geactiveerd, is de MFC gevoeliger voor geluiden. De MFC heeft misschien per ongeluk stemmen of muziek op de lijn geïnterpreteerd als faxtonen en reageert dan met faxontvangsttonen. Desactiveer de fax door op Stop/Exit te drukken. Vermijd dit probleem door de functie Fax Waarnemen uit te schakelen. (Raadpleeg <i>Fax Waarnemen</i> op pagina 5-6.)
Een faxoproep naar de MFC overzetten.	Als u bij de MFC hebt aangenomen, drukt u op Fax Start en hangt u onmiddellijk op. Als u een faxoproep beantwoordt vanaf een tweede toestel, dan moet u de faxontvangstcode intoetsen (standaardinstelling is (*51). Hang op zodra de MFC opneemt.

PROBLEEM	SUGGESTIES
Speciale functies op een enkele telefoonlijn	Als u nummerweergave, wisselgesprekken en/of nummerweergave, voicemail, een alarmsysteem of andere speciale diensten op een enkele telefoonlijn met de MFC gebruikt, dan kan dit problemen opleveren bij het versturen of ontvangen van faxgegevens. Bijvoorbeeld: Als u bijvoorbeeld een faxbericht verzendt of ontvangt terwijl er een signaal van een van deze speciale functies op de lijn binnenkomt, dan kan dat signaal de transmissie tijdelijk onderbreken of verstoren. Brother's functie voor foutencorrectie kan helpen om dit probleem te corrigeren. Deze situatie heeft betrekking op telefoonsystemen in het algemeen, en komt veel voor bij apparaten die informatie verzenden en ontvangen over een lijn waarop ook speciale functies worden gebruikt. Als het voor uw bedrijf van essentieel belang is dat dergelijke onderbrekingen worden voorkomen, is het raadzaam een afzonderlijke lijn zonder speciale functies te gebruiken.
Problemen met de printer	
Er lopen horizontale strepen door de tekst of de grafische afbeeldingen.	Reinig de printkop. (Raadpleeg <i>De printkop reinigen</i> op pagina 23-11.) Als u de printkoppen vijf keer hebt gereinigd en de kwaliteit niet is verbeterd, dient u contact op te nemen met Brother of met uw leverancier om een afspraak voor een servicebeurt te maken.
Problemen met het scannen	
Tijdens het scannen treden er TWAIN-fouten op.	Zorg dat de TWAIN-driver van Brother als primaire bron is geselecteerd. Klik in PaperPort® in het bestandsmenu op de scanopdracht en selecteer de Brother TWAIN-driver.
Problemen met software	
Kan '2 op 1 of 4 op 1' afdrukken niet uitvoeren.	Controleer of de instellingen voor het papierformaat in de toepassing en de printerdriver hetzelfde zijn.
Kan niet afdrukken wanneer Paint Brush wordt gebruikt.	Probeer het beeldscherm in te stellen op 256 kleuren.
Kan niet afdrukken wanneer Adobe Illustrator wordt gebruikt.	Gebruik een lagere resolutie.
Er staan dan dikke en dan dunne lijnen op de afdruk. (banding)	1. Open het tabblad 'Normaal' in de printerdriver. 2. Klik in het tabblad 'Normaal' van de printerdriver op 'Instelling'. 3. Deselecteer de optie 'Printkop heen en weer'. (Raadpleeg <i>Printkop heen en weer</i> op pagina 14-5.)
Er staan een aantal dichte lijnen op de afdruk.	Selecteer 'Omgekeerde volgorde' in het tabblad 'Normaal' van de printerdriver.

PROBLEEM	SUGGESTIES
Het afdrukken verloopt traag.	Schakel 'Kleurverbetering' uit in het tabblad 'Kleur' van het tabblad 'Geavanceerd' van de printerdriver.
Kleurverbetering werkt niet goed.	Als de beeldgegevens in uw toepassing niet in full colour zijn (zoals 256 kleuren), dan werkt Kleurverbetering niet. Gebruik voor de functie Kleurverbetering ten minste 24-bits kleurgegevens.
Er wordt gemeld dat de MFC bezig is, of dat er geen verbinding met MFC kan worden gemaakt.	Controleer of er op het LCD-scherm van de MFC een foutmelding staat.
Er wordt gemeld dat er geen verbinding met de MFC kan worden gemaakt.	Als de MFC niet op de pc is aangesloten en u de Brother-software opstart, wordt telkens wanneer u Windows® start gemeld dat er geen verbinding met de MFC kan worden gemaakt. U kunt deze melding negeren, of haar uitschakelen door het selectievakje Popup automatisch laden in het Brother Control Center te deselecteren. (Raadpleeg <i>Het automatisch laden uitschakelen</i> op pagina 16-2.)
Problemen met PhotoCapture Center™	
Verwisselbare schijf werkt niet naar behoren.	<p>a) Hebt u de update voor Windows® 2000 geïnstalleerd? Als u dat niet hebt gedaan, doet u het volgende:</p> <ol style="list-style-type: none"> 1. Koppel de USB-kabel los. 2. Installeer de update voor Windows 2000®. Raadpleeg de installatiehandleiding. Nadat de installatie is voltooid, wordt de pc automatisch opnieuw opgestart. 3. Wacht ongeveer 1 minuut nadat de pc opnieuw is gestart, en sluit daarna de USB-kabel aan. <p>b) Verwijder de mediakaart en plaats deze weer.</p> <p>c) Als u "Schijf uitwerpen" hebt gebruikt, dient u eerst de mediakaart te verwijderen, pas dan kunt u verdergaan.</p> <p>d) Als er een foutmelding wordt weergegeven wanneer u de mediakaart probeert uit te werpen, betekent dit dat de kaart gebruikt werd. Wacht even en probeer opnieuw.</p> <p>e) Als geen van de hierboven gegeven oplossingen uitkomst biedt, moet u de MFC en de pc uit- en weer aanzetten. (U moet de stekker van de MFC uit het stopcontact halen om de machine helemaal van de elektrische voeding af te sluiten.)</p>

De afdrukkwaliteit verbeteren

De printkop reinigen

Om een goede afdrukkwaliteit te garanderen, zal de MFC de printkop regelmatig reinigen. U kunt het reinigingsproces wanneer nodig handmatig starten.

Als er op de afgedrukte pagina's een horizontale streep door tekst of grafisch werk loopt, dient u de printkop en de inktcartridges te reinigen. U kunt twee kleuren tegelijk reinigen (ZWART/CYAAN/GEEL/MAGENTA), of alle kleuren tegelijk.

Bij het reinigen van de printkop wordt wat inkt verbruikt. Wanneer de kop te vaak wordt gereinigd, wordt er onnodig inkt verbruikt.

WAARSCHUWING

Raak de printkop tijdens het reinigen NIET met uw handen of een doek aan.

1 Druk op **Menu/Set, 5, 2**.

2 Druk op  om de gewenste kleur te selecteren.
Druk op **Menu/Set**.

De MFC begint de printkop te reinigen. Nadat het reinigen is voltooid zal de MFC automatisch weer stand-by staat.

 Als u de printkop ten minste vijf keer hebt gereinigd en de kwaliteit niet is verbeterd, neem dan contact op met uw Brother-leverancier en maak een afspraak voor een servicebeurt.

Afdrukkwaliteit controleren

Als de afdrukkwaliteit te wensen overlaat, kunt u een testpagina afdrukken om de afdrukkwaliteit te controleren, zodat u kunt bepalen welke instellingen er veranderd moeten worden.

1 Druk op **Menu/Set, 5, 1**.

ONDERHOUD
1. TESTAFDRUK

2 Druk op **Fax Start**.

De MFC begint de testpagina af te drukken.

TESTAFDRUK
DRUK FAX START

3 Controleer de testpagina aan de hand van stap A en B om te zien of de kwaliteit en de uitlijning juist zijn.

Stap A: Kwaliteit van kleurenblokken controleren

weergegeven:

IS STAP "A" OK?
1. JA 2. NEE

- 4** Controleer de kwaliteit van de vier kleurenblokken op de testpagina. (ZWART/CYAAN/GEEL/MAGENTA)
- 5** Als alle lijnen duidelijk en zichtbaar zijn, drukt u op **1** (JA) om door te gaan naar **STAP B**.

—OF—

Als er zoals hieronder korte lijnen ontbreken, drukt u op **2** (NEE).

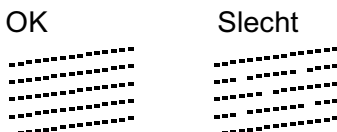

U wordt gevraagd of de afdrukkwaliteit voor elke kleur in orde is.

ZWART OK?
1. JA 2. NEE

- 6** Druk voor elke kleur met een probleem op **2** (NEE).
Op het LCD-scherm wordt het volgende weergegeven:
Druk op **1** (JA). De MFC begint de kleuren te reinigen.

START REINIGEN?
1. JA 2. NEE

- 7** Druk op **Fax Start** nadat het reinigen is voltooid. De MFC zal nu de testpagina nogmaals afdrukken en terugkeren naar **STAP A**.
- 8** Als **STAP A** in orde is, drukt u op **1** om door te gaan naar **STAP B**.

STAP B: Uitlijning controleren

weergegeven:

IS STAP "B" OK?
1. JA 2. NEE

- 9** Controleer de testafdrukken voor 600 DPI en 1200 DPI om te zien of nummer 5 het beste overeenkomt met nummer 0. Als nummer 5 voor zowel 600 DPI als 1200 DPI het beste overeenkomt met nummer 0, dan drukt u op **1** (JA) om **STAP B** te voltooien.

—OF—

Als een van de andere nummers beter overeenkomt met 600 DPI of 1200 DPI, drukt u op **2** (NEE) om het nummer in kwestie te selecteren.

- 10** Druk voor 600 DPI op het nummer (1-8) van de testafdruk dat het beste overeenkomt met het voorbeeld van nummer 0.

600DPI AANPASSEN
SELECTEER BESTE#

- 11** Druk voor 1200 DPI op het nummer (1-8) van de testafdruk dat het beste overeenkomt met het voorbeeld van nummer 0.

1200DPI AANPASS.
SELECTEER BESTE#

- 12** Herhaal stap 1 en 2 (in *Afdrukkwaliteit controleren*) om nog een testpagina af te drukken en controleer deze.

- 13** Druk op **Stop/Exit**.



Als het spuitmondje van een printkop verstopt is, ziet het voorbeeld er als volgt uit.



Nadat het spuitmondje is gereinigd, zijn de horizontale strepen verdwenen.

Als er op de testpagina nog steeds inkt ontbreekt, moet u de reinigings- en testafdrukprocedures ten minste vijf keer herhalen. Als er na de vijfde keer nog steeds inkt ontbreekt, moet u de inktcartridge met de verstopte kleur vervangen. (Misschien heeft de inktcartridge meer dan zes maanden in de MFC gezeten of is de uiterste gebruiksdatum die op de verpakking staat vermeld, verstreken. Het kan ook zijn dat de inkt vóór gebruik niet goed opgeslagen was.)

Nadat de inktcartridge is vervangen, dient u deze te controleren door een testafdruk te maken. Als het probleem niet is verholpen, moet u de printkop vijfmaal reinigen en nogmaals een testpagina afdrukken. Ontbreekt er nu nog steeds inkt, dan dient u contact op te nemen met uw Brother-leverancier.



Voorzichtig

Raak de printkoppen NIET aan. Als u een printkop aanraakt kan hij zwaar worden beschadigd en kan de garantie vervallen.

Controleren hoeveel inkt er nog over is

U kunt controleren hoeveel inkt er nog in de cartridge zit.

1 Druk op **Menu/Set, 5, 3**.

2 Druk op  om de gewenste kleur te selecteren.

Druk op **Menu/Set**.

Op het LCD-scherm wordt aangegeven hoeveel inkt er nog in de cartridge zit.



INKT VOLUME
ZWARTE INKT



ZWARTE INKT
-■■■■■■□□+

3 Druk op **Stop/Exit**.

De MFC inpakken en vervoeren

Als u de MFC gaat vervoeren, moet u de machine in het oorspronkelijke verpakkingsmateriaal inpakken. Als u de MFC niet goed inpakt, kan de garantie vervallen.

! WAARSCHUWING

Haal de stekker van het netsnoer van de MFC pas uit het stopcontact nadat de afdruktaak is voltooid.

- 1 Trek aan de vrijgavehendel van de scanner en til het scannerdeksel op.

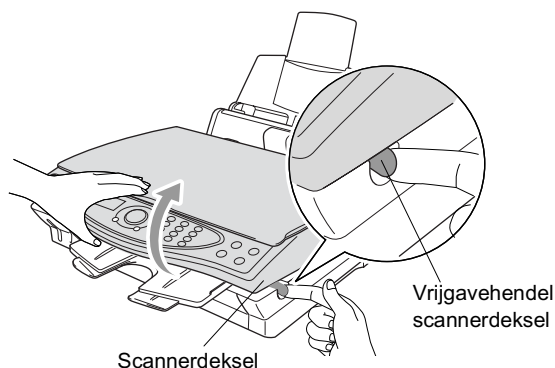

- 2 Haal de uitvoerlade van de MFC.
 - 3 Verwijder alle inktcartridges en zet het beschermdeksel op zijn plaats. (Raadpleeg *De inktcartridges vervangen* op pagina 23-20.)
- ⊘** Als u het deksel niet kunt vinden, mag u de inktcartridges NIET verwijderen als u de machine gaat vervoeren. Het is van essentieel belang dat tijdens het vervoeren van de MFC ofwel het transportdeksel is geplaatst of dat de inktcartridges nog op hun plaats zitten. Als u het deksel niet kunt vinden en de MFC zonder de inktcartridges vervoert, kan de machine worden beschadigd en de garantie vervallen.

- 4** Verwijder het papier uit de uitvoerlade.

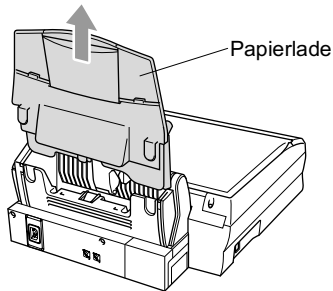

- 5** Haal de stekker van het telefoonsnoer van de MFC uit het telefooncontact.
- 6** Haal het netsnoer van de MFC uit het stopcontact.
- 7** Koppel de USB-kabel los van de MFC.
- 8** Koppel het telefoonsnoer los, en verpak alle onderdelen in het oorspronkelijke verpakkingsmateriaal of in beschermend materiaal.
- 9** Verpak de MFC in de plastic zak.

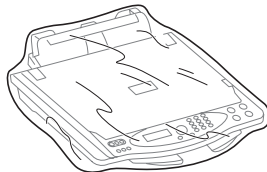

- 10** Plaats de MFC in de oorspronkelijke verpakking in de doos waarin zij werd geleverd.

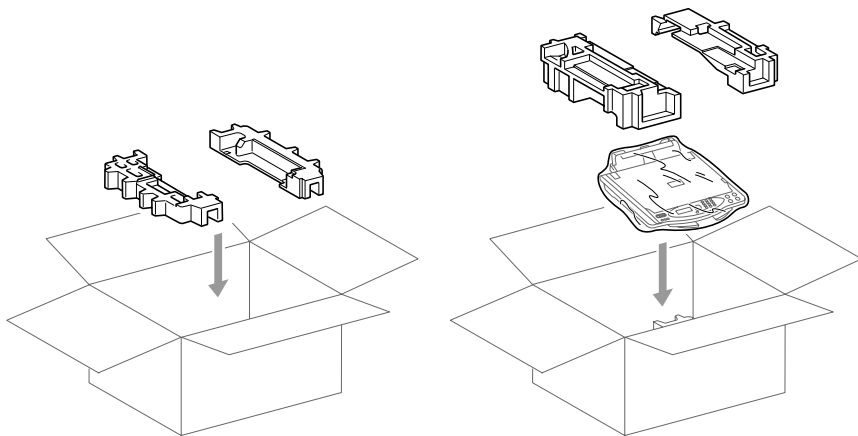

- 11** Stop de losse onderdelen en de documentatie in de doos. De inktcartridges mogen echter niet in de doos worden verpakt.

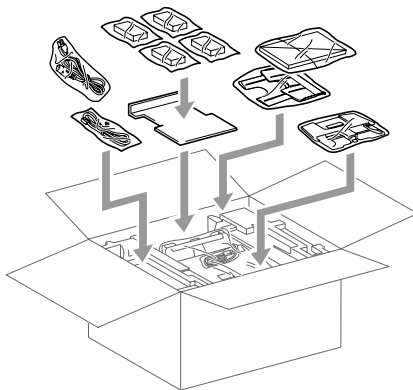

- 12** Sluit de doos goed af.

Routineonderhoud

De scanner reinigen

Til het documentdeksel op. Reinig de glasplaat en de witte plaat met schoonmaakalcohol en een pluisvrije doek.

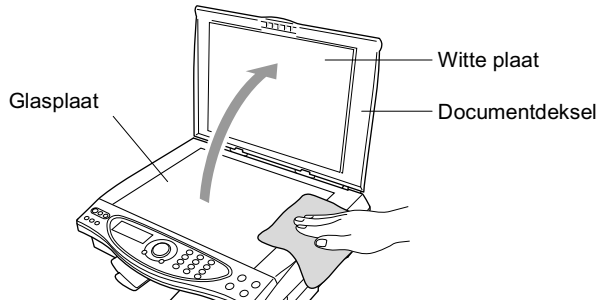

De inktcartridges vervangen

De MFC is voorzien van een inktstippenteller die het inktpeil in elke cartridge automatisch bewaakt. Als deze teller waarneemt dat een inktcartridge bijna leeg is, wordt de volgende melding op het LCD-scherm van de MFC weergegeven: INKT LEEG.

Het LCD-scherm geeft aan welke cartridges leeg zijn. Volg de aanwijzingen op het LCD-scherm, zodat u de cartridges in de juiste volgorde vervangt.

- 1 Trek aan de vrijgavehendel van de scanner en til het scannerdeksel op.
- 2 Til de uitvoelade op en maak het deksel van de inktcartridges open.

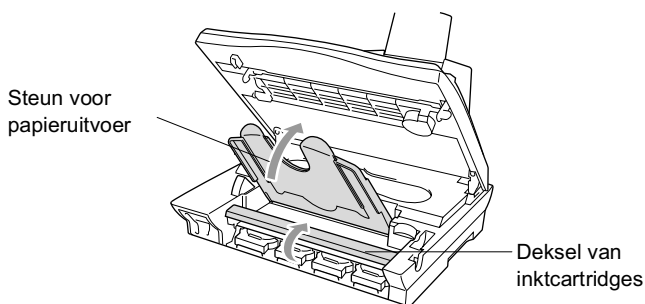

- 3 Verwijder de inktcartridges die op het LCD-scherm worden aangegeven.

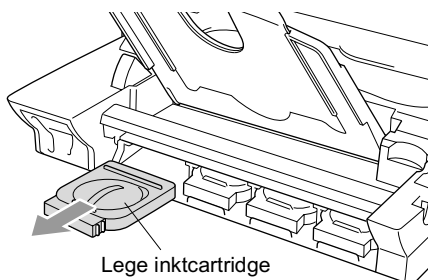

Als een of meerdere inktcartridges leeg zijn, bijvoorbeeld Zwart, wordt op het LCD-scherm ZWART LEEG en OPEN DEKSEL weergegeven

- 4 Open zak met de nieuwe inktcartridge voor de kleur die op het LCD-scherm wordt aangegeven, en haal de inktcartridge uit de zak.

- 5** Elke kleur heeft zijn eigen juiste positie. Plaats de nieuwe inktcartridge in zijn houder. U hoort een klik wanneer deze goed op zijn plaats zit.

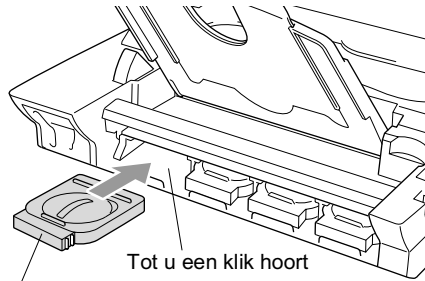

Nieuwe inktcartridge

- 6** Nadat u de inktcartridges hebt geïnstalleerd, sluit u het deksel van de inktcartridge, de uitvoerlade en het scannerdeksel.
- 7** Als u een inktcartridge hebt vervangen terwijl de melding **XXXX BIJNA LEEG** op het LCD-scherf werd weergegeven, wordt u gevraagd te bevestigen dat dit een gloednieuwe cartridge is. Bijvoorbeeld: **VERANDERD? ZWART? 1.JA 2.NEE**. Druk voor elke *nieuwe* cartridge op **1** om de inktstippenteller voor de betreffende kleur automatisch opnieuw in te stellen. Als de inktcartridge die u hebt geïnstalleerd niet nieuw was, dient u **2** te selecteren.

 Als u wacht totdat de melding **INKT LEEG XXXX** op het LCD-scherf wordt weergegeven, zal de MFC de inktstippenteller automatisch terugstellen.

! WAARSCHUWING

Mocht u inkt in uw ogen krijgen, spoel ze dan onmiddellijk met water uit en raadpleeg een arts als u zich bezorgd maakt.

Voorzichtig

- Verwijder **GEEN** inktcartridges als deze niet vervangen hoeven te worden. Als u dit toch doet kan dit de hoeveelheid inkt verminderen en weet de printer niet hoeveel inkt er nog in de cartridge is.
 - Schud de inktcartridges **NIET**, want hierdoor kan er inkt gemorst worden.
 - Als u inkt op uw lichaam of kleding hebt gemorst, was deze dan onmiddellijk met zeep of een wasmiddel.
 - Als u een inktcartridge op de verkeerde plaats zet, dan moet u nadat de cartridge op de juiste plaats is geïnstalleerd de printkop diverse keren reinigen, pas dan mag u gaan afdrukken; dit omdat de kleuren dan zijn gemengd.
 - Zodra een inktcartridge geopend is, moet hij in de MFC geïnstalleerd worden en binnen zes maanden na de installatie worden opgebruikt. Gebruik ongeopende inktcartridges voor de uiterste gebruiksdatum die op de doos staat vermeld.
 - Brother raadt het gebruik van cartridges anders dan originele Brother-cartridges met inkt van andere bronnen derhalve af. Indien de printkop of enig ander deel van deze machine wordt beschadigd als gevolg van het gebruik van inkt of inktcartridges anders dan originele Brother-producten omdat deze producten incompatibel zijn met en ongeschikt zijn voor deze machine, dan worden enige reparaties die nodig zijn als gevolg daarvan niet door de garantie gedekt.
-  Als de melding **INKT LEEG** op het LCD-scherm wordt weergegeven nadat u de inktcartridges hebt geïnstalleerd, controleer dan of de inktcartridges juist zijn aangebracht.

Als u een probleem met uw MFC nu nog niet kunt verhelpen, dient u contact op te nemen met de klantendienst van Brother.

Wanneer u de machine wegdoet

Deze machine bevat een Ni-MH-batterij voor back-up van de gegevens in het geheugen.

Als plaatselijk geldende voorschriften bepalen dat u de batterij moet verwijderen wanneer u de machine wegdoet, dient u deze uit de machine te halen.

Gooi de batterij apart weg in overeenstemming met de plaatselijk geldende voorschriften voor het vernietigen van batterijen.

De batterij verwijderen

Verwijder het deksel van de batterij.

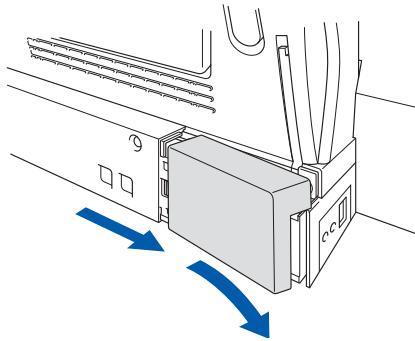

Verwijder de batterij.

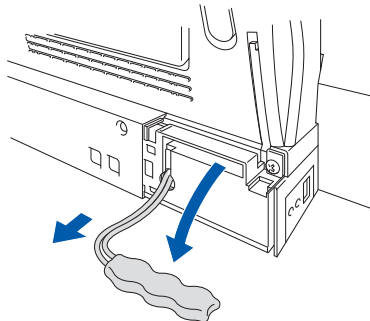



Verklarende woordenlijst

Activeren via een ander toestel Hiermee kunt u een faxoproep die u op een extern of tweede toestel hebt aangenomen, overzetten naar de MFC.

Antwoordapparaat U kunt een extern antwoordapparaat aansluiten op de ingang EXT. van de MFC of op de lijningang.

Autom. verkleinen Als deze functie is geactiveerd, wordt een inkomend faxbericht verkleind afgedrukt.

Automatisch een fax verzenden Een fax verzenden zonder de hoorn van de externe telefoon op te nemen of op Speaker Phone te drukken.

Automatisch opnieuw kiezen Een functie waarmee de MFC het laatste faxnummer opnieuw kan kiezen als de fax niet kon worden verzonden omdat de lijn bezet was of omdat er niet werd opgenomen.

Belvertraging Het aantal keren dat de MFC in de stand FAX overgaat voordat de MFC het telefoontje beantwoordt.

Belvolume Instelling van het volume van het belsignaal van de MFC.

CNG-tonen De speciale tonen die een faxmachine tijdens automatische transmissies uitzendt om de faxmachine aan de andere kant van de lijn te laten weten dat het een faxtransmissie betreft.

Code om de telefoon aan te nemen (alleen in de stand FAX/TEL) Als de machine een telefoongesprek aanneemt, hoort u het dubbele belsignaal. U kunt dan de hoorn van een tweede toestel opnemen en deze code intoetsen (# 5 1).

Coderingsmethode Methode voor het coderen van informatie in een document. Alle faxmachines dienen de minimum standaard Modified Huffman (MH) te gebruiken. Uw machine is uitgerust met betere compressiemethodes, Modified Read (MR) en Modified Modified Read (MMR) en Joint Photographic Experts Group (JPEG), die werken als de ontvangende machine over deze mogelijkheden beschikt.

COMM. FOUT (communicatiefout) Een fout tijdens het verzenden of ontvangen van een faxbericht, doorgaans veroorzaakt door ruis

of statische elektriciteit op de lijn.

Compatibiliteitsgroep De mogelijkheid van een faxmachine om te communiceren met een andere faxmachine. Tussen de ITU-T groepen is compatibiliteit verzekerd.

Contrast Een instelling die compenseert voor donkere of lichte documenten door lichte documenten donkerder te maken, en donkere documenten lichter.

Direct verzenden Als het geheugen vol is, kunt u faxberichten onmiddellijk verzenden.

ECM-modus (foutencorrectie) Deze functie controleert tijdens een faxtransmissie of er fouten optreden en verzendt de pagina's zo nodig opnieuw.

Extern toestel Een antwoordapparaat of telefoontoestel dat is aangesloten op de ingang Ext. van de MFC, of op de lijningang.

F/T-beltijd Het aantal keren dat de dubbele bel van de Brother-machine overgaat om u te waarschuwen dat u een normaal telefoongesprek moet beantwoorden (als de machine in de stand FAX/TEL de telefoon automatisch heeft beantwoord).

Fax Doorzenden Met deze functie wordt een faxbericht doorgestuurd naar een vooraf geprogrammeerd nummer.

Fax Opslaan U kunt faxberichten die in het geheugen zijn opgeslagen op een later tijdstip afdrukken, of deze vanaf een andere faxmachine opvragen met de functie Fax Doorzenden of Pager.

Fax Waarnemen Als deze functie is geactiveerd, reageert de MFC toch op CNG-tonen als u de telefoon aanneemt en het een faxoproep blijkt te zijn.

FAX/TEL In deze stand kunt u faxen en telefoontjes ontvangen. Gebruik de stand Fax/Tel niet als u een extern antwoordapparaat hebt aangesloten.

Faxontvangstcode Toets deze code in (* 5 1) als u een faxoproep aanneemt op een extern of een tweede toestel.

Faxtonen De tonen die tijdens faxtransmissies door de faxmachines worden uitgezonden.

Fijne resolutie Dit is een resolutie van 196 x 203 dpi. Wordt gebruikt voor faxberichten met kleine lettertjes en afbeeldingen.

Fotoresolutie Een resolutie die verschillende grijs tinten gebruikt, zodat foto's optimaal worden gereproduceerd.

- Gebruikersinstellingen** Een afgedrukt rapport met de huidige instellingen van de MFC.
- Grijswaardenschaal** De grijstinten die voor het kopiëren en faxen van foto's worden gebruikt.
- Groepsnummer** Een combinatie van snelkiesnummers die zijn opgeslagen onder snelkieslocaties en die gebruikt worden voor het groepsverzenden.
- Groepsverzenden** Een en hetzelfde faxbericht naar meerdere locaties zenden.
- Handmatig faxberichten verzenden** Een fax verzenden door de hoorn van het externe toestel op te nemen of op Speaker Phone te drukken en zodra u de faxontvangsttonen van de andere faxmachine hoort op Start te drukken.
- Helderheid** Wijzigt de helderheid en maakt de hele afbeelding lichter of donkerder.
- Helplijst** Een afdruk van de complete menustructuur, die u kunt gebruiken om uw machine te programmeren als u de gebruikershandleiding niet bij de hand hebt.
- Internationale modus** In deze stand worden de faxtonen tijdelijk gewijzigd, zodat ruis en statische elektriciteit op de lijn onderdrukt worden.
- Journal** In het journal staat informatie over de laatste 200 faxberichten die zijn ontvangen en verzonden. TX betekent verzonden. RX betekent ontvangen.
- Kleurverbetering** Stelt de kleur in een beeld af op een hogere kwaliteit door de helderheid, wit-balans en kleurdichtheid te verbeteren.
- LCD-scherm (Liquid Crystal Display)** Dit is het schermje op uw MFC waarop tijdens het programmeren meldingen verschijnen. Wanneer de machine inactief is, worden op dit schermje de datum en de tijd aangegeven.
- MFL-Pro Suite** Met deze software kun u de MFC als een printer en een scanner gebruiken, en de MFC gebruiken om te faxen via de pc.
- Naar een kaart scannen** U kunt een document in zwart-wit of in kleur naar een mediakaart scannen. Zwart-witte beelden krijgen het .TIFF-formaat, en beelden in kleur worden omgezet in .PDF- of JPEG-bestanden.

- Nabij rand** Hiermee kunt u het niet-bedrukbare gedeelte kleiner maken.
- OCR (Optical Character Recognition)** De meegeleverde software ScanSoft® TextBridge® zet een beeld van tekst om in tekst met een bewerkbaar formaat.
- Ontvangst zonder papier (Geh.ontvangst)** Als deze functie is geactiveerd en het papier in uw MFC op is, worden ontvangen faxberichten in het geheugen opgeslagen.
- Opvragen vanaf een ander toestel** Via een toetstelefoon toegang krijgen tot de MFC.
- Pager** Deze functie stelt uw faxmachine in staat uw pager op te piepen wanneer er een fax in het geheugen is ontvangen.
- Pauze** Hiermee kunt u een pauze van 3,5 seconde in een snelkiesnummer invoeren.
- PhotoCapture Center™** Hiermee kunt u digitale foto's van uw digitale camera met een hoge resolutie afdrukken, voor een afdrukkwaliteit die gelijkstaat aan die van foto's.
- Pollen** Een proces waarbij een faxmachine een andere faxmachine opbelt en daar documenten opvraagt.
- Printeralarm** Een hoorbaar alarm, dat klinkt als de printer niet kan afdrukken.
- Programmeermodus** De stand waarin u de instellingen van de machine kunt wijzigen.
- Regelmaat van journaal** De vooraf geprogrammeerde regelmaat waarmee het journaal automatisch wordt afgedrukt. U kunt het journaal zonder deze instelling op te heffen desgewenst ook op elk ander tijdstip afdrukken.
- Reserveafdruk** Laat de MFC alle faxen die in het geheugen worden ontvangen ook afdrukken.
Dit is voor alle zekerheid, zodat u geen berichten verliest als de stroom zou uitvallen.
- Resolutie** Het aantal horizontale en verticale lijnen per inch. Zie ook: Standaard, Superfijn en Foto.
- Resterende taken** U kunt controleren welke opdrachten nog in het geheugen staan en deze opdrachten desgewenst afzonderlijk annuleren.
- Scannen** Dit betekent dat een elektronisch beeld van een origineel papieren document in uw computer wordt ingelezen.

Snelkieslijst Een lijst van namen en nummers die zijn opgeslagen in het geheugen voor snelkiesnummers. De nummers staan in numerieke volgorde in de lijst.

Snelkiezen Een voorgeprogrammeerd nummer dat u snel kunt kiezen. U moet op Search/Speed Dial en op # drukken en de tweecijferige code indrukken om het kiezen te starten.

Standaardresolutie 97 x 203 dpi. Wordt gebruikt voor tekst van normaal formaat en biedt de snelste transmissie.

Stations-ID De opgeslagen informatie die boven aan de gefaxte pagina's wordt afgedrukt, zoals naam en faxnummer van afzender.

Superfijne resolutie Dit is een resolutie van 392 x 203 dpi, die wordt gebruikt voor documenten met zeer kleine lettertjes en lijntekeningen.

Taak annuleren Annuleert een geprogrammeerde taak, zoals Uitgestelde Fax of Polling.

Tijdelijke instellingen Voor elke faxtransmissie kunnen bepaalde instellingen worden gemaakt die alleen voor die transmissie gelden en die geen invloed hebben op de standaardinstellingen.

Toegangscodes Uw eigen viercijferige code (---*) waarmee u de MFC kunt bellen en vanaf een ander toestel toegang tot de machine kunt krijgen.

Transmissie Het vanaf de MFC over de telefoonlijn verzenden van documenten naar een andere faxmachine.

Tweede telefoontoestel Een telefoontoestel op dezelfde lijn en met hetzelfde telefoonnummer als deze machine, maar dat op een afzonderlijk contact is aangesloten.

Tweevoudige werking De MFC kan uitgaande faxen of taken in het geheugen scannen terwijl ze een fax verzendt, een fax ontvangt of een binnenkomende fax afdrukt.

Uitgestelde fax Een faxbericht dat op een later tijdstip wordt verzonden (max. 24 uur later).

Verzamelen Een functie die kosten bespaart, en waarbij alle uitgestelde faxen naar hetzelfde faxnummer in één transmissie worden verzonden.

Verzendrapport Dit is een lijst met een overzicht van alle faxverkeer. In deze lijst staan gegevens zoals het nummer van de beller, de datum en de tijd.

Volgende fax reserveren Tweevoudige werking accepteert het volgende document op de glasplaat zodat dit kan worden verzonden wanneer het geheugen vol is.

Volume van waarschuwingston Instelling van het volume van het geluidssignaal dat u hoort telkens wanneer u een toets indrukt of een vergissing maakt.

Waarschuwingston Het geluidssignaal dat u hoort telkens wanneer u een toets indrukt of een vergissing maakt, en wanneer een document is ontvangen of verzonden.

Zoeken Een elektronische lijst van snelkiesnummers en groepsnummers. De nummers staan in alfabetische volgorde in de lijst.

S Specificaties

Omschrijving van product

De MFC-4820C is een **7in1** Multi-Function Center: kleurenprinter, kleurencopier, kleurenschanner, ANT, kleurenfax voor normaal papier, PhotoCapture Center™ en PC-FAX (via uw pc).

Algemeen

Geheugencapaciteit	16 MB
Papierlade	Max. 100 vel van 80 g/m ²
Printertype	InkJet
Afdrukmethode	Piëzo met 75 x 4 spuitmondjes
LCD (Liquid Crystal Display)	2 regels met elk 16 tekens
Werkomgeving	10-35 °C
Beste afdrukkwaliteit	20-33 °C
Stroombron	220 volt wisselstroom 50/60 Hz
Stroomverbruik	Minimaal: minder dan 5,8 watt Stand-by: minder dan 9,2 watt In bedrijf: minder dan 21 watt

Afmetingen

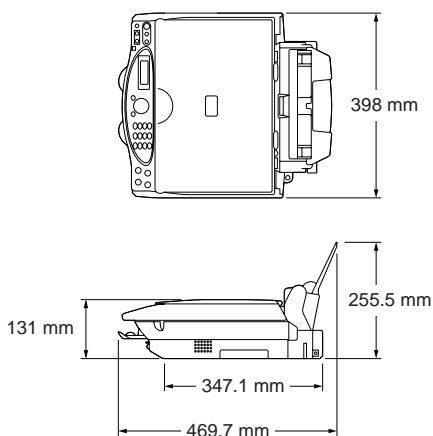

Gewicht	8,0 kg (met onderdelen)
----------------	----------------------------

Afdrukmedia

Papierinvoer

Papierlade

- **Papiersoort:**
Normaal papier, inkjetpapier (gecoat papier), glanzend papier, transparanten en enveloppen
- **Papierformaat:**
Letter, Legal, A5, Executive, enveloppen (Commercial No. 10, DL, C5), briefkaarten, indexkaarten.
Breedte: 89-216 mm
Hoogte: 127-356 mm
Raadpleeg Papierspecificaties voor de papierlade op pagina 2-2 voor nadere informatie.
- **Maximale capaciteit papierlade:** Circa 100 vel van 80 g/m² normaal papier.

Papieruitvoer

Maximaal 30 vel normaal papier (met de bedrukte zijde naar boven op de papieruitvoer uitgeworpen)
Om viekken te voorkomen, raden wij u aan om de bedrukte pagina's direct nadat ze zijn uitgeworpen van de papieruitvoer te nemen.

Kopiëren

Kleur/Mono

Kleur/Mono

Kopieersnelheid

Mono
Max. 10 pagina's per minuut (A4-papier)*

Kleur
Max. 16 pagina's per minuut (A4-papier)*

* Exclusief de tijd die het duurt om het papier in te voeren.

Vergroten/Verkleinen

25% tot 400% (in stappen van 1%)

Resolutie

Afdrukken: max. 1200 x 1200 dpi
Scannen: max. 600 x 600 dpi

PhotoCapture Center

Beschikbare media

CompactFlash®
(Microdrive™ is niet compatibel)
(Compact I/O-kaart zoals Compact LAN-kaart en Compact Modem-kaart zijn niet beschikbaar.)
SmartMedia® (3.3V)
(Niet beschikbaar voor gebruik met ID)
Memory Stick®
(Niet beschikbaar voor muziekgegevens met MagicGate)

Bestandsextensie

JPEG (Progressieve JPEG-indeling is niet beschikbaar)

Aantal bestanden

Max. 999 bestanden in de mediakaart

Map

Bestand moet in het 3e stratum van de map of mediakaart zitten

Fax

Compatibiliteit	ITU-T Groep 3
Coderingsysteem:	Mono: MH/MR/MMR Kleur: JPEG
Modemsnelheid	14400 bps Automatische fallback
Formaat origineel	Breedte: Max. 216 mm Hoogte: Max. 297 mm
Scanbreedte	208 mm
Afdrukbreedte	204 mm
Grijstinten	Mono: 64 kleuren: 256 grijstinten (foutendiffusie)
Pollingtypen	Standaard, Beveiligd pollen, Uitgesteld, Opeenvolgend: alleen zwart-wit
Contrastregeling	Automatisch/Superlicht/Superdonker (handmatige instelling)
Resolutie	<ul style="list-style-type: none">• Horizontaal 8 dots/mm• Verticaal Standaard - 3,85 regels/mm (zwart) 7,7 regels/mm (kleur) Fijn - 7,7 regels/mm (zwart/kleur) Foto - 7,7 regels/mm (zwart) Superfijn - 15,4 regels/mm (zwart)
Snelkiezen	80 locaties
Groepsverzenden	Maximaal 130 locaties; Maximaal 6 groepen
Automatisch opnieuw kiezen	3 keer met tussenpozen van 5 minuten
Autom. beantwoorden	na 2, 3, 4, 5, 6, 7, 8, 9 of 10 keer overgaan
Type luidspreker	Full Duplex, Digitaal
Bron van communicatie	Openbaar telefoonnetwerk
Verzenden vanuit het geheugen	Max. 400 pagina's *
Ontvangst zonder papier (Geh.ontvangst)	Max. 400 pagina's *

* "Pagina's" verwijst naar de "ITU-T Test Chart #1" (een doorsnee zakelijke brief, standaardresolutie, MMR-code). Specificaties en gedrukt materiaal kunnen zonder vooraankondiging worden gewijzigd.

Scanner

Kleur/Mono	Kleur/Mono
TWAIN-compatibel	Ja
Resolutie	Max. 9600 x 9600 dpi (geïnterpoleerd) Max. 600 x 2400 dpi (optisch)
Scansnelheid	Kleur: max. 11 sec. Mono: max. 3 sec. * A4-formaat in 100 x 100 dpi
Documentgrootte	Breedte: Max. 216 mm Hoogte: Max. 297 mm
Scanbreedte	208 mm
Grijstinten	256 grijstinten

Printer

Printerdriver	Driver voor Windows® 98/98SE/Me/2000 Professional en XP, die Brother Native Compression ondersteunt en bi-directioneel is Driver voor Apple® Macintosh® QuickDraw® Voor OS 8.6-9.2/OS X 10.1/10.2.1 of recenter
Resolutie	2400 x 1200 dots per inch (DPI) 1200 x 1200 dots per inch (DPI) 600 x 600 dots per inch (DPI) 600 x 300 dots per inch (DPI) 600 x 150 dots per inch (DPI)
Afdruksnelheid	Max. 13 pagina's per minuut (grijstinten) Max. 11 pagina's per minuut (kleur)
Afdrukbreedte	204 mm
Nabij rand	marges van circa 0,5 mm (A4/LTR/10x15 briefkaart/13x20 cm indexkaart) (Niet beschikbaar voor transparanten)
Op schijf geladen lettertypen	35 TrueType

Specificaties en gedrukt materiaal kunnen zonder vooraankondiging worden gewijzigd.

Interface

USB	Er dient een standaard USB-kabel te worden gebruikt die niet langer is dan 1,80 meter. (USB-kabel niet meegeleverd)
------------	---

Vereisten voor de computer

Minimale systeemvereisten						
Computerplatform en versie van besturingssysteem		Minimum-snelheid van processor	Minimale hoeveelheid RAM	Aanbevolen hoeveelheid RAM	Beschikbare ruimte op de harde schijf	
					Drivers	PhotoPrinter® 4
Windows®-besturings-systeem	98, 98SE	Pentium 75 MHz	24 MB	32 MB	150 MB	150 MB
	Me	Pentium 150 MHz	32 MB	64 MB		
	2000 Professional	Pentium 133 MHz	64 MB	128 MB		
	XP	Pentium 233 MHz			280 MB	
Besturings-systeem voor Apple® Macintosh®	OS 8.6 - 9.2 (alleen voor afdrukken, scannen en PC-FAX sturen)	Alle basis-modellen voldoen aan de minimum vereisten	32 MB	64 MB	50 MB	200 MB
	OS X 10.1 (alleen voor afdrukken en Remote Setup)					
	Mac OS X 10.2.1 of recenter (alleen voor afdrukken, scannen, PC-FAX sturen) en Remote Setup)		128 MB	160 MB		
OPMERKING: Alle wettig gedeponeerde handelsmerken waarnaar hier wordt verwezen, zijn het eigendom van de respectieve bedrijven.						
Ga voor de meest recente drivers naar het Brother Solutions Center op http://solutions.brother.com .						

Verbruiksartikelen

Inkt

Gebruiksduur van inktcartridge



Zwarte en 3 aparte kleureninkcartridges, los van de printkoppen.

Circa 480 pagina's/zwarte cartridge bij een bladvulling van 5% en een resolutie 600 x 150 dpi (Snel).

Circa 400 pagina's/kleureninkcartridge bij een bladvulling van 5% en een resolutie van 600 x 150 dpi (Snel).

Deze cijfers zijn gebaseerd op opeenvolgend afdrukken; de werkelijke cijfers kunnen variëren, afhankelijk van de regelmaat waarmee wordt afgedrukt en het aantal pagina's dat wordt afgedrukt.

De MFC zal de printkoppen zo af en toe reinigen om de afdrukkwaliteit te handhaven. Hierbij wordt een kleine hoeveelheid inkt verbruikt.

Index

De items in hoofdletters zijn meldingen die op het LCD-scherm worden weergegeven.

- A**
- aansluiten
 - extern ANTW.APP. 1-11
 - extern toestel 1-10
 - aansluiting op meerdere lijnen (PBX) 1-14
 - afdrukken
 - bedrukbaar gedeelte 2-5
 - fax uit geheugen 5-10
 - kwaliteit verbeteren 23-11
 - problemen 23-7
 - resolutie S-4
 - specificaties S-4
 - vastgelopen papier 23-4
 - annuleren
 - een taak in de wachtrij ... 6-12
 - fax doorzenden 8-5
 - faxtaken in geheugen 5-13
 - pager 8-5
 - taak in wachtrij 5-13
 - automatisch
 - faxen ontvangen 5-1
 - faxnummer
 - opnieuw kiezen 6-9, 6-10
 - kiezen 7-5
- B**
- bedieningspaneel, overzicht 1-6
 - belvertraging, instellen 5-3
 - Brother Control Center
 - gebruiken en configureren 16-1
- C**
- CNG-tonen 1-8
 - creditcardnummers 7-5
- D**
- datum en tijd 4-2
 - drivers
 - Macintosh 21-1
 - printer 14-1
 - TWAIN-compatibel 15-2
- E**
- ECM-modus (foutencorrectie) 1-9
 - enveloppen: 2-2, 2-5
 - extern toestel 1-10
- F**
- fax
 - codes
 - faxontvangstcode 5-6
 - fax doorzenden 8-2
 - programmeren, een nummer 8-2
 - wijzigen, vanaf een ander toestel 8-5, 8-7
 - fax opslaan 8-1
 - afdrukken vanuit 5-10
 - fax doorzenden 8-2
 - inschakelen 8-1
 - reserveafdruk 8-1
 - fax waarnemen 5-6
 - fax, stand-alone
 - ontvangen 5-1
 - aan het einde van een gesprek 5-7
 - belvertraging, instellen ... 5-3
 - doorzenden 8-2, 8-5
 - opvragen vanaf een ander toestel 8-7
 - pollen 5-10

problemen 23-7
 uit het geheugen wissen ...8-5
 verkleinen om op papier
 te passen 5-7
 verzenden
 aan het einde van een
 gesprek 6-5
 contrast 6-7
 direct verzenden 6-11
 handmatig verzenden ... 6-4
 internationaal 6-15
 kleurenfax 6-9
 meerdere instellingen ... 6-6
 opnieuw kiezen 7-6
 pollen 6-17
 resolutie 6-8
 uitgesteld 6-16
 vanuit geheugen
 (tweevoudige
 werking) 6-9, 6-10
 FAX/TEL, stand 5-1
 belvertraging instellen 5-3
 code voor het aannemen
 van de telefoon 5-8
 dubbel belsignaal
 (telefoongesprekken) 5-5
 F/T-beltijd instellen 5-5
 faxen ontvangen 5-8
 faxontvangstcode 5-9
 op een tweede toestel
 aannemen 5-8
 uitgaand bericht 9-2, 9-8
 faxcodes
 code voor het aannemen van
 de telefoon 5-8
 faxontvangstcode 5-8
 toegangscodes 8-3
 faxontvangstcode 5-8, 5-9
 foutmeldingen op het
 LCD-scherm 23-1
 COMMUNICATIEFOUT ...23-1
 GEHEUGEN VOL 23-3
 tijdens het scannen van
 een document .. 6-10, 11-3

INKT LEEG 23-2
 LADE NR NAZIEN 23-1
 NIET OPGESLAGEN 23-3
 VERANDERD? 23-21
 ZWART?1.JA 2.NEE 23-21

G

grijswaardenschaal S-3, S-4
 groepen voor groepsverzenden
 7-3
 groepsverzenden 6-13
 groepen instellen voor 7-3

H

handmatig
 ontvangen 5-1
 verzenden 6-4
 handmatig kiezen 7-8
 HELP 3-1, 10-3

I

ingangen
 EXT.-ingang
 extern toestel 1-10
 TAD (antwoordapparaat)
 1-11
 inktcartridges
 inktvolume controleren 23-15
 vervangen 23-20
 instellen
 datum en tijd 4-2
 stations-ID (kopregel
 van fax) 4-3

K

kiezen
 een pauze 7-6
 faxnummer automatisch
 opnieuw kiezen 6-9, 6-10
 groepen 6-13
 toegangscodes en
 creditcardnummers 7-5

kleurverbetering
afdrukken 14-13
PhotoCapture Center™ ... 12-18

kopiëren
contrast 11-13
een kopie 11-2
glasplaat 11-2
helderheid 11-9
kleur afstellen 11-14
kwaliteit 11-6, 11-13
meerdere kopieën 11-2
papier 11-8
standaardinstellingen ... 11-12
tijdelijke instellingen 11-4
toetsen 11-4
vergroten 11-7
verkleinen 11-7

L

lange nummers kiezen 6-2
LCD (Liquid Crystal
Display) 1-6, 3-1
contrast 4-10

M

Macintosh® G3, G4 of iMac™ of
iBook™ 21-1
Message Manager
faxen uit geheugen afdrukken
..... 5-10
Message Manager, stand ... 9-1
berichten wissen 9-6
faxen uit geheugen
afdrukken..... 9-5
instellen 9-1, 9-4
Toll Saver (bespaarstand
voor telefoonkosten) 5-4
uitgaand bericht opnemen
(BEANTW. BERICHT) 9-2
uitgaand bericht voor

FAX/TEL opnemen (F/T
BERICHT) 9-8
voicemail afspelen 9-5

N

nabij rand
afdrukken 14-8

O

onderhoud, routine 23-19
ontvangststand
ALLEEN FAX 5-1
FAX/TELEFOON 5-1
HANDMATIG 5-1
TELEFOON/BEANTW. 5-1
opslag in geheugen 3-1
opvragen vanaf een ander
toestel 8-4
code wijzigen 8-3
faxen opvragen 8-7
opdrachten 8-5
toegangscode 8-3, 8-4

P

pager 8-2
programmeren, uw
pagernummer 8-2
PaperPort®
exporteren 15-25
importeren 15-24
openen 15-3
verwijderen 15-25
papier 2-1, S-2
capaciteit 2-2
type 4-1
PBX 4-8
PC-FAX (voor Windows®) ... 19-1
verzenden
adresboek 19-6
e-mailstijl 19-15

faxstijl	19-14
groep	19-8
instellen	19-12
voorblad	19-12
PhotoCapture Center™	
afbeeldingen afdrukken .	12-7
CompactFlash®	12-1
DPOF afdrukken	12-14
index afdrukken	12-6
Memory Stick®	12-1
SmartMedia®	12-1
specificaties	S-2
pollen	
ontvangen	5-11
opeenvolgend	
ontvangen	5-13
verzenden	6-17
power	
stroomstoring	3-1
problemen oplossen	23-1
als u problemen hebt	
faxen afdrukken of	
ontvangen	23-7
faxen verzenden	23-8
inkomende telefoontjes	23-8
problemen met de	
printer	23-9
problemen met de	
telefoonlijn	23-8
foutmeldingen op het	
LCD-scherm	23-1
programmeermodus	3-1

R

rapporten	10-1
verzendrapport	10-1
Redial/Pause	6-9, 6-10
reinigen	
printkop	23-11
scanner	23-19

resolutie	
afdrukken	S-4
fax (standaard, fijn, superfijn, foto)	S-3
instellen voor de volgende	
fax	6-8
scannen	15-7

S

scannen naar de pc	15-4
ScanSoft® PaperPort®	15-21
Scansoft® TextBridge®	
OCR	15-24
snelkiezen	1-6
opslaan	7-1
wijzigen	7-2
software	
Brother Control Center ...	16-1
ScanSoft®	
Paper Port®	15-21
speciale telefoon-	
functies	1-15, 23-9
stroombespaarstand	4-11

T

tekst invoeren	4-4
tekst, invoeren	4-4
speciale tekens	4-5
TELEFOON/BEANTW.	
(antwoordapparaat),	
extern	1-11
aansluiten	1-10
TELEFOON/BEANTW. extern	
ontvangststand	5-1
TELEFOON/BEANTW.	
extern	5-1
telefoonlijn	
aansluitingen	1-13
meerdere lijnen (PBX) ...	1-14
problemen	23-8

tijdelijke kopieerinstelling ..	11-4
toegangscodes, opslaan en kiezen	7-5
toets Options (kopiëren)	
helderheid	11-9
papierafmetingen	11-9
papersoort	11-8
toets Quality (kopiëren)	11-4, 11-6
Toll Saver (bespaarstand voor telefoonkosten)	5-4
tweede toestel, gebruiken ...	5-8

U

uitgaand bericht (BEANTW. BERICHT)	9-2
uitgestelde fax	6-16

V

veiligheidsm- aatregelen	iii, 22-1
verkleinen	
kopieën	11-7
lange faxen	5-7
verzamen (van uitgestelde batch-transmissies)	6-23
volume, instellen	4-6
bel	4-6
luidspreker	4-7
waarschuwingstoon	4-6

W

wachtstand	7-9
------------------	-----

Z

zomer-/wintertijd	4-9
-------------------------	-----

Opvragen vanaf een ander toestel - Overzicht

Als u voicemail of faxen verwacht wanneer u niet bij de MFC bent, kunt u de onderstaande kaart gebruiken als geheugensteuntje om uw berichten vanaf een ander toestel op te vragen. Knipt u de kaart uit, vouw ze dubbel zoals aangegeven en bewaar ze in uw portemonnee of organizer. Door deze kaart bij de hand te houden kunt u optimaal profiteren van de functies als Fax Doorzenden, en Pager (het vanaf een ander toestel opvragen van uw faxberichten).

<p>Toegangscode wijzigen</p> <p>“Als u bij de machine bent.”</p> <ol style="list-style-type: none">1 Druk op Menu/Set, 2, 5, 3.2 Toets een dreefcijferig nummer in (000-999).3 Het * kan niet worden gewijzigd.4 Druk op Menu/Set.4 Druk op Stop/Exit.	<p>Alle berichten wissen</p> <p>Druk op 9 3. Als u drie piepjes hoort, zijn nog niet alle berichten afgespeeld en kan het systeem ze niet wissen.</p> <p>Uitgaand bericht afspelen/opnemen</p> <p>Druk op 9 4</p> <p><i>Vervolgens</i></p> <p>Uitgaand bericht Message manager afspelen, druk op 1.</p> <p>Uitgaand bericht F/T afspelen, druk op 1 2.</p> <p>Nieuw uitgaand bericht ANTI opnemen, druk op 2 1, en spreek na de toon.</p> <p>Nieuw uitgaand bericht F/T opnemen, druk op 2 2, en spreek na de toon.</p> <p>druk op 9 om te stoppen.</p>	<p>Instellingen voor fax doorzenden wijzigen</p> <p>Druk op 9 5</p> <p><i>Vervolgens</i></p> <p>Functie uitschakelen, druk op 1.</p> <p>Nummer voor Fax Doorzenden invoeren, druk op 2.</p> <p>Nummer voor Fax Doorzenden programmeren, druk op 4. Toets het nieuwe faxnummer in waar uw faxen naar moeten worden doorgestuurd, gevolgd door # #.</p> <p>Fax Opslaan activeren, druk op 6.</p> <p>Fax Opslaan uitschakelen, druk op 7.</p>
<p>Afstandsbedieningsopdrachten</p> <p>Naar voicemail luisteren</p> <p>Druk op 9 1</p> <p><i>Vervolgens</i></p> <p>Bericht herhalen, druk op 1.</p> <p>Naar volgende bericht, druk op 2.</p> <p>Afspelen stoppen, druk op 9.</p>	<p>Een fax opvragen</p> <p>Druk op 9 6</p> <p><i>Vervolgens</i></p> <p>Alle faxen opvragen, druk op 2.</p> <p>Toets vervolgens het nummer van de andere faxmachine in, gevolgd door # #.</p> <p>Hang na de piep op en wacht.</p> <p>Alle faxberichten wissen, druk op 3.</p>	<p>1</p>

Ontvangstatus controleren

Druk op **9 7**

Vervolgens

Voor faxberichten, druk op **1**.

Voor voice-mail, druk op **2**.

1 lange piep — Bericht(en) ontvangen

3 korte piepjes — Geen berichten

Stand voor beantwoorden wijzigen

Druk op **9 8**

Vervolgens

Antw.app./ANT, druk op **1**.

FAX/TEL, druk op **2**.

ALLEEN FAX, druk op **3**.

Afstandsbediening afsluiten

Druk op **9 0**

Gebruik van de toegangscode

1 Kies op een andere fax of toestel het nummer van uw faxmachine.

2 Wanneer de machine opneemt, toets u onmiddellijk uw toegangscode in (3 cijfers gevolgd door een *).

3 De machine geeft aan of er berichten zijn ontvangen:
1 lange piep — Faxbericht(en)

2 lange piepjes — Voice-mail

3 lange piepjes — Voice-mail en faxen

Geen piep — Geen berichten

4 Na 2 korte piepjes moet u een opdracht invoeren.

5 Druk wanneer u klaar bent op **9 0** om de machine terug te stellen.

6 Hang op.

9

1



Deze machine is alleen goedgekeurd voor gebruik in het land waarin ze is gekocht. Plaatselijke Brother-kantoren of hun wederverkopers ondersteunen uitsluitend machines die in hun eigen land gekocht zijn.