

At your side.  
**brother**®

# GUIDE DE L'UTILISATEUR MFC-4820C



CE

At your side.  
**brother**®

CET EQUIPEMENT EST CONÇU POUR FONCTIONNER AVEC UNE LIGNE RTPC ANALOGIQUE A DEUX FILS EQUIPEE DU CONNECTEUR APPROPRIE.

## **INFORMATION D'AGREMENT**

---

Brother signale qu'il est possible que ce produit ne fonctionne pas correctement dans un pays autre que celui où il a été acheté, et qu'aucune garantie n'est offerte dans le cas où ce produit serait utilisé sur les lignes de télécommunications publiques d'un autre pays.

## **Compilation et publication**

---

Ce manuel a été compilé et publié sous le contrôle de Brother Industries Ltd., et il couvre les dernières descriptions et spécifications de produits.

Le contenu de ce manuel et les spécifications de ce produit peuvent être modifiés sans préavis.

Brother se réserve le droit de modifier, sans préavis, les spécifications et les informations figurant dans ce présent manuel et ne sera pas responsable des préjudices (y compris des préjudices indirects) résultant des informations présentées ici, entre autres, sans pour autant s'y limiter, des erreurs typographiques et d'autres erreurs concernant le manuel.



EC Declaration of Conformity under the R & TTE Directive

**Manufacturer**

Brother Industries, Ltd.  
15-1, Naeshiro-cho, Mizuho-ku,  
Nagoya 467-8561, Japan

**Plant**

Brother Industries (Johor) Sdn. Bhd., IT Factory  
No. 28, Jalan Angkasa Mas Utama,  
Kawasan Perindustrian Tebrau II,  
Johor Bahru, Johor Darul Takzim, Malaysia

Brother Industries (Johor) Sdn. Bhd., PT Factory  
PTD57028, Jalan Lambak,  
Taman Johor,  
Johor Bahru, Malaysia

Herewith declare that:

**Products description** : Facsimile Machine  
**Type** : Group 3  
**Model Name** : MFC-890

is in conformity with provisions of the R & TTE Directive (1999/5/EC) and we declare compliance with the following standards :

Safety : EN60950:2000

EMC : EN55022:1998 Class B  
EN55024:1998  
EN61000-3-2:1995 + A1:1998 + A2:1998  
EN61000-3-3:1995

Year in which CE marking was First affixed : 2002

Issued by : Brother Industries, Ltd.

Date : 4th June 2002

Place : Nagoya, Japan

Signature :

Koichi Asai  
Manager  
Quality Audit Group  
Quality Management Dept.  
Information & Document Company

Déclaration de conformité CE conformément à la directive R & TTE

Fabricant

Brother Industries, Ltd  
15-1, Naeshiro-cho, Mizuho-ku,  
Nagoya 467-8561, Japon

Usine

Brother Industries (Johor) Sdn. Bhd., IT Factory  
No. 28, Jalan Angkasa Mas Utama,  
Kawasan Perindustrian Tebrau II,  
Johor Bahru, Johor Darul Takzim, Malaisie

Brother Industries (Johor) Sdn. Bhd., PT Factory  
PTD57028, Jalan Lambak,  
Tarman Johor,  
Johor Bahru, Malaisie

Déclarent par la présente que :

Description du produit : Télécopieur  
Type : Groupe 3  
MFC : MFC-890

est conforme aux dispositions de la directive R & TTE (1999/5/CE) et nous  
déclarons la conformité aux normes suivantes :

Sécurité : EN60950:2000  
CEM : EN55022:1998 Classe B  
: EN55024:1998  
: EN61000-3-2:1995 + A1:1998 + A2:1998  
: EN61000-3-3:1995

Première année de l'apposition du marquage CE : 2002

Document émis par : Brother Industries, Ltd.  
Date : 4 juin 2002  
Lieu : Nagoya, Japon  
Signature :







\_\_\_\_\_  
Koichi Asai  
Manager

Quality Audit Group  
Quality Management Dept.  
Information & Document Company

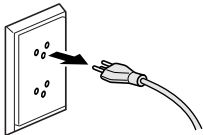
# Consignes de sécurité

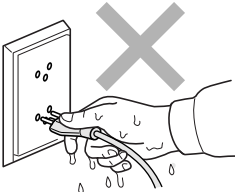
**Comment utiliser le MFC en toute sécurité**  
**Conservez ces instructions pour pouvoir vous y référer ultérieurement.**

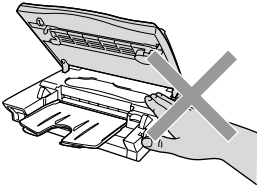
## AVERTISSEMENT

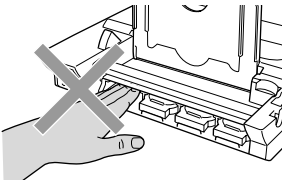
	<p>Il y a des électrodes haute tension à l'intérieur du MFC. Avant de nettoyer le MFC ou de dégager tout bourrage de papier, vérifiez que vous avez débranché le cordon d'alimentation de la prise murale.</p>  <p>(exemple pour la Suisse)</p>		<p>Ne touchez pas à la prise avec des mains mouillées. Vous risqueriez un choc électrique.</p> 
	<p>Pour éviter toute blessure, prenez soin de ne pas placer les mains sur le bord du MFC sous le capot du scanner.</p> 		<p>Pour éviter toute blessure, prenez soin de ne pas insérer les doigts dans la partie illustrée.</p> 

## AVERTISSEMENT

- Faites attention lors de l'installation ou de la modification des lignes téléphoniques. Ne touchez jamais aux bornes ou fils téléphoniques non isolés à moins d'avoir déconnecté la ligne téléphonique de la prise murale. N'effectuez jamais l'installation d'un câblage téléphonique pendant un orage. N'installez jamais une prise téléphonique dans un endroit humide.
- Installez tout équipement muni d'un cordon d'alimentation à proximité d'une prise facilement accessible.
- N'utilisez pas un téléphone à proximité d'une fuite de gaz pour reporter la fuite.

## Attention

- L'orage et les pointes de courant peuvent abîmer l'appareil ! Nous recommandons l'utilisation d'un dispositif de protection de qualité sur le cordon d'alimentation c.a. et sur le cordon téléphonique ; une autre option est de débrancher les cordons (alimentation + téléphone) pendant les orages.
- N'utilisez pas cet appareil à proximité d'appareils qui utilisent de l'eau, dans une cave humide ou près d'une piscine.
- Evitez d'utiliser un téléphone, autre qu'un sans fil, pendant les orages. Il peut y avoir un faible risque de choc électrique causé par l'orage.

# Où placer l'appareil

Placez le MFC sur une surface plate et stable, à l'abri des vibrations et des chocs, un bureau par exemple. Placez le MFC à proximité d'une prise téléphonique et d'une prise d'alimentation standard mise à la terre. Choisissez un endroit où la température se situe entre 10 et 35°C.

## ! Attention

- Evitez de placer le MFC dans un endroit de passage fréquent.
- Ne l'installez pas à proximité d'appareils de chauffage ou de conditionnement d'air, ni près d'une arrivée d'eau, de produits chimiques ou de réfrigérateurs.
- N'exposez pas le MFC à un ensoleillement direct, à une chaleur excessive, à l'humidité ou à la poussière.
- Ne branchez pas le MFC sur une prise électrique contrôlée par des interrupteurs muraux ou des minuteries automatiques.
- Toute interruption du courant peut effacer les informations sauvegardées dans la mémoire du MFC.
- Ne branchez pas le MFC sur des prises électriques se trouvant sur le circuit électrique d'appareils de forte puissance ou d'autres équipements susceptibles de perturber l'alimentation électrique.
- Evitez les sources d'interférence comme les Speaker Phone ou les supports des téléphones sans fil.

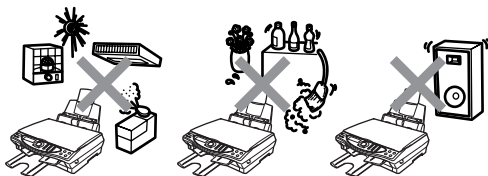

# Guide de référence

## Comment envoyer des fax en noir et blanc

### Transmission automatique

#### Transmission d'un fax

- 1 Placez l'original sur la vitre du scanner, face imprimée dessous.
- 2 Composez le numéro de fax en utilisant le pavé numérique, la fonction Numéro abrégé ou la fonction Rechercher.
- 3 Appuyez sur **Fax Start**. Le MFC commence à numériser la première page.

PAGE SUIVANTE?  
1.OUI 2.NON

- 4 Appuyez sur **2** pour commencer à composer.
- 5 Appuyez sur **Stop/Exit** pour annuler.

#### Transmission de plusieurs pages

- 1 Placez l'original sur la vitre du scanner, face imprimée dessous.
- 2 Composez le numéro de fax en utilisant le pavé numérique, la fonction Numéro abrégé ou la fonction Rechercher.
- 3 Appuyez sur **Fax Start**. Le MFC commence à numériser la première page.

PAGE SUIVANTE?  
1.OUI 2.NON

- 4 Appuyez sur **1**.

- 5 Placez la page suivante sur la vitre du scanner. Appuyez sur **Menu/Set**. Le MFC commence à numériser. (Recommencez les étapes 4 et 5 pour chaque page supplémentaire.)
- 6 Appuyez sur **2** pour commencer à composer.
- 7 Appuyez sur **Stop/Exit** pour annuler.

#### Transmission en temps réel

Vous pouvez transmettre des fax en temps réel.

- 1 Placez l'original sur la vitre du scanner, face imprimée dessous.
- 2 Appuyez sur **Menu/Set**, **2**, **2**, **5**.
- 3 Appuyez sur  pour sélectionner **ON**, puis appuyez sur **Menu/Set**.  
—OU—

Pour le fax suivant uniquement, appuyez sur  pour sélectionner **FAX SUIVANT UNIQ**, puis appuyez sur **Menu/Set**.

- 4 Pour le fax suivant uniquement, appuyez sur  pour sélectionner **ON**, puis appuyez sur **Menu/Set**.
- 5 Appuyez sur **1** pour sélectionner d'autres réglages.  
—OU—  
Appuyez sur **2** pour faxer.



- 6 Composez le numéro de fax.
- 7 Appuyez sur **Fax Start**.

## Comment recevoir des fax

### Comment sélectionner le mode de réception

- 1 Appuyez sur **Menu/Set**, **2**, **1**, **1**.
- 2 Appuyez sur  pour sélectionner **FAX**, **FAX/TEL**, ou **MANUEL**, puis appuyez sur **Menu/Set**. Si vous sélectionnez **FAX/TEL**, réglez la longueur de sonnerie et la durée de sonnerie F/T. (Voir *Configuration de la longueur de sonnerie* page 5-3 et *Configuration de la durée de sonnerie F/T (mode FAX/TEL uniquement)* page 5-5.)
- 3 Appuyez sur **Stop/Exit**.

### Comment enregistrer des numéros abrégés

- 1 Appuyez sur **Menu/Set**, **2**, **3**, **1**.
- 2 Saisissez un numéro à deux chiffres pour enregistrer le numéro abrégé, puis appuyez sur **Menu/Set**.
- 3 Saisissez un numéro de fax ou téléphone (20 chiffres max.), puis appuyez sur **Menu/Set**.
- 4 Saisissez un nom (ou laissez vide), puis appuyez sur **Menu/Set**.
- 5 Appuyez sur **Stop/Exit**.

## Opérations de composition

### Numérotation par numéro abrégé

- 1 Placez l'original sur la vitre du scanner, face imprimée dessous.
- 2 Appuyez sur **Search/Speed Dial**, appuyez sur **#**, puis tapez le code à deux chiffres du numéro abrégé.
- 3 Appuyez sur **Fax Start**.

### Numérotation par la fonction Search/Speed Dial

- 1 Placez l'original sur la vitre du scanner, face imprimée dessous.
- 2 Appuyez sur **Search/Speed Dial**, puis à l'aide du pavé numérique, tapez la première lettre du nom que vous recherchez.
- 3 Appuyez sur  pour faire une recherche dans la mémoire.
- 4 Appuyez sur **Fax Start**, quand l'écran LCD affiche le nom que vous souhaitez appeler.

## Comment faire des copies

### Comment faire des copies

- 1 Placez l'original sur la vitre du scanner, face imprimée dessous.
- 2 A l'aide du pavé numérique, tapez le nombre de copies que vous souhaitez.
- 3 Appuyez sur **Mono Copy** ou sur **Colour Copy**.

# Table des Matières

## 1

<b>Introduction .....</b>	<b>1-1</b>
Comment utiliser ce guide .....	1-1
Comment trouver un renseignement.....	1-1
Symboles utilisés dans ce guide .....	1-1
Noms des pièces et fonctions du MFC.....	1-2
Vue d'ensemble du panneau de commande du MFC-4820C ...	1-6
A propos des télécopieurs .....	1-8
Tonalités de fax et prise de contact.....	1-8
ECM (Mode de correction des erreurs) .....	1-9
Branchement du MFC .....	1-10
Branchement d'un téléphone externe.....	1-10
Branchement d'un répondeur externe (TAD) .....	1-11
Séquence .....	1-11
Branchements .....	1-13
Enregistrement du message annonce (OGM) sur un TAD externe .....	1-14
Branchements multilignes (PBX).....	1-15
En cas d'installation du MFC sur un réseau PBX.	1-15
Services spécifiques sur votre ligne téléphonique....	1-15

## 2

<b>Papier .....</b>	<b>2-1</b>
A propos du papier .....	2-1
Manipulation et utilisation du papier spécial .....	2-1
Papier recommandé .....	2-2
Volume de papier dans le bac à papier .....	2-2
Spécifications du papier pour le bac à papier .....	2-3
Volume de papier dans l'empileur de sortie papier	2-3
Surface imprimable.....	2-5
Comment charger le papier et les enveloppes .....	2-6
Comment charger du papier ou d'autres supports .	2-6
Comment charger du papier glacé .....	2-7
Comment charger des enveloppes .....	2-8

## 3

<b>Programmation à l'écran .....</b>	<b>3-1</b>
Programmation conviviale .....	3-1
Tableau des menus.....	3-1
Autonomie de la mémoire.....	3-1
Touche de navigation .....	3-2

<b>Configuration initiale .....</b>	<b>4-1</b>
Comment commencer .....	4-1
Configuration du type de papier.....	4-1
Configuration de la date et de l'heure.....	4-2
Configuration de l'ID Station .....	4-3
Saisie de texte .....	4-4
Insertion d'espaces.....	4-4
Corrections .....	4-4
Répétition de la même lettre.....	4-5
Caractères spéciaux et symboles.....	4-5
Réglage du volume de la sonnerie .....	4-6
Réglage du volume du bip sonore .....	4-6
Réglage du volume du Speaker Phone .....	4-7
PBX et TRANSFERT .....	4-8
Configuration du PBX.....	4-8
Réglage du changement d'heure.....	4-9
Réglage du contraste de l'écran LCD.....	4-9
Economie d'énergie .....	4-10
Configuration du mode de numérotation par tonalité ou par impulsions (seulement pour la Suisse).....	4-10
Paramétrage de la langue locale .....	4-10

<b>Configuration de la réception .....</b>	<b>5-1</b>
Opérations de réception de base.....	5-1
Sélection du mode Réception.....	5-1
Comment sélectionner ou changer le mode de réception.....	5-2
Configuration de la longueur de sonnerie.....	5-3
Configuration de l'économiseur d'appel.....	5-4
Configuration de la durée de sonnerie F/T (mode FAX/TEL uniquement).....	5-5
Configuration du message annonce FAX/TEL .....	5-5
Détection de fax.....	5-6
Impression en réduction d'un fax entrant (réduction automatique).....	5-7
Réception d'un fax en fin de conversation.....	5-7
Opérations de réception avancées .....	5-8
Fonctionnement avec des postes supplémentaires....	5-8
Mode FAX/TEL uniquement .....	5-8
Utilisation d'un combiné externe sans fil.....	5-9
Changement des codes à distance .....	5-9
Impression d'un fax à partir de la mémoire.....	5-10
Relève .....	5-10
Configuration pour réception par relève (standard) ..	5-11

Configuration pour réception par relève avec code sécurisé .....	5-11
Configuration pour réception par relève en différé ...	5-12
Relève séquentielle .....	5-13
Annulation d'une tâche .....	5-13
<b>Configuration de la transmission .....</b>	<b>6-1</b>
Comment composer le numéro .....	6-1
Numérotation manuelle .....	6-1
Numérotation par numéro abrégé .....	6-1
Rechercher .....	6-2
Numérotation en chaîne .....	6-2
Comment transmettre un fax .....	6-3
Transmission automatique .....	6-3
Message Mémoire saturée .....	6-4
Transmission manuelle.....	6-4
Transmission d'un fax en fin de conversation .....	6-5
Opérations de transmission de base .....	6-6
Transmission de fax avec plusieurs réglages.....	6-6
Contraste .....	6-7
Résolution de fax.....	6-8
Transmission de fax couleur.....	6-9
Recomposition manuelle et automatique du numéro de fax.....	6-9
Mode Multitâches (fonction inactive pour les fax couleur).....	6-10
Transmission en temps réel .....	6-11
Vérification de l'état des tâches.....	6-12
Annulation d'une tâche pendant la numérisation et l'envoi de l'original .....	6-12
Annulation d'une tâche programmée.....	6-12
Opérations de transmission avancées .....	6-13
Diffusion (fonction inactive pour les fax couleur) .....	6-13
Mode international .....	6-15
Fax transmis en différé (fonction inactive pour les fax couleur) .....	6-16
Configuration de la transmission par relève (fonction inactive pour les fax couleur).....	6-17
Configuration de la transmission relevée (standard) .....	6-18
Configuration de la transmission relevée avec code sécurisé .....	6-19
Mémoire Sécurisée.....	6-20
Utilisation de la Mémoire Sécurisée .....	6-21
Configuration de la Mémoire Sécurisée pour la première fois.....	6-21

Changement du mot de passe de la Mémoire	
Sécurisée.....	6-22
Activation de la Mémoire Sécurisée .....	6-22
Désactivation de la Mémoire Sécurisée .....	6-23
Transmission par lot en différé	
(fonction inactive pour les fax couleur).....	6-23

## 7

<b>Numéros à composition automatique et options de composition .....</b>	<b>7-1</b>
Enregistrement des numéros pour faciliter	
la numérotation .....	7-1
Enregistrement des numéros abrégés.....	7-1
Changement des numéros abrégés .....	7-2
Configuration de groupes de diffusion .....	7-3
Options de composition de numéros .....	7-5
Codes d'accès et numéros de cartes de crédit.....	7-5
Pause .....	7-6
Recomposition du numéro de fax.....	7-6
Numérotation par tonalité ou par impulsions	
(seulement pour la Suisse).....	7-6
Opération (vocale) du téléphone .....	7-7
Comment composer le numéro .....	7-7
Numérotation manuelle.....	7-7
Numérotation par numéro abrégé.....	7-7
Rechercher .....	7-8
Comment composer un numéro pour un appel	
téléphonique.....	7-8
Comment répondre à des appels avec le	
Speaker Phone.....	7-9
Mise en attente .....	7-9

## 8

<b>Options de fax à distance .....</b>	<b>8-1</b>
Configuration de la mémoire de fax.....	8-1
Impression de sauvegarde .....	8-1
Réadressage de fax .....	8-2
Programmation d'un numéro de réadressage de fax ..	8-2
Configuration de votre code d'accès à distance .....	8-3
Extraction à distance .....	8-4
Utilisation de votre code d'accès à distance.....	8-4
Commandes à distance .....	8-5
Extraction des fax .....	8-7
Changement de votre numéro de réadressage de fax.....	8-7

<b>TAD (Répondeur téléphonique) .....</b>	<b>9-1</b>
Mode TAD .....	9-1
Configuration du TAD .....	9-1
Enregistrement d'un message annonce pour le TAD. 9-2	
Lecture du message annonce (OGM) .....	9-3
Enregistrement du message annonce (OGM).....	9-3
Activation du mode TAD .....	9-4
Indicateur de messages .....	9-4
Lecture des messages vocaux .....	9-5
Impression d'un fax .....	9-5
Suppression des messages .....	9-6
Comment supprimer des messages vocaux individuellement.....	9-6
Comment effacer tous les messages en une seule fois	9-6
Réglage de la durée maximale des messages entrants .....	9-7
Moniteur d'enregistrement des messages entrants....	9-7
Enregistrement d'un message annonce FAX/TEL (F/T OGM) .....	9-8

<b>Impression de rapports .....</b>	<b>10-1</b>
Configuration et activité du MFC .....	10-1
Personnalisation du rapport de vérification de transmission .....	10-1
Configuration de la périodicité du journal .....	10-2
Impression des rapports .....	10-3
Comment imprimer un rapport .....	10-3

<b>Faire des copies .....</b>	<b>11-1</b>
Utiliser la fonction copie du MFC .....	11-1
Une seule ou plusieurs copies.....	11-2
Message Mémoire saturée .....	11-3
Utilisation de la touche Copy Options (réglages provisoires) .....	11-4
Nombre de copies .....	11-6
Qualité .....	11-6
Agrandissement/Réduction .....	11-7
Type de papier .....	11-8
Format papier .....	11-9
Luminosité .....	11-9
Disposition de la page .....	11-10
Changement des réglages par défaut de l'option Copie. 11-12	
Qualité de la copie .....	11-13

Luminosité .....	11-13
Contraste .....	11-13
Ajustement couleur .....	11-14
Restrictions légales.....	11-15

## 12

<b>Walk-Up PhotoCapture Center™ .....</b>	<b>12-1</b>
Introduction .....	12-1
Exigences concernant PhotoCapture Center™ .....	12-1
Procédure de base .....	12-2
Comment commencer .....	12-3
Impression de l'index (vignettes) .....	12-6
Impression d'images.....	12-7
Changement des réglages d'impression des images .....	12-8
Sélections de menus .....	12-9
Nombre de copies .....	12-9
Type de papier.....	12-9
Format papier et impression.....	12-10
Qualité de l'impression .....	12-13
Luminosité .....	12-13
Rehaussement des couleurs .....	12-14
Impression DPOF .....	12-14
Changement des réglages par défaut .....	12-16
Qualité de l'impression .....	12-17
Format d'impression .....	12-17
Luminosité .....	12-17
Contraste .....	12-18
Rehaussement des couleurs .....	12-18
Comprendre les messages d'erreur .....	12-20
Utilisation de PhotoCapture Center™	
à partir de votre PC.....	12-21
Utilisation de PhotoCapture Center™ pour numériser les documents originaux.....	12-21

## 13

<b>Utilisation de la fonction impression du MFC .....</b>	<b>13-1</b>
Utilisation du pilote d'imprimante MFC-4820CBrother....	13-1
Fonctions .....	13-1
Sélection du bon type de papier .....	13-2
Comment imprimer votre document .....	13-2
Impression et télécopie simultanées.....	13-3
Suppression de données dans la mémoire .....	13-3
Vérification de la qualité de l'impression.....	13-3

<b>Réglages du pilote d'imprimante .....</b>	<b>14-1</b>
Réglages du pilote d'imprimante .....	14-1
Comment accéder aux réglages du pilote d'imprimante .....	14-1
Onglet Élémentaire .....	14-2
Type de support.....	14-3
Qualité .....	14-4
Impression bidirectionnelle .....	14-5
Format papier .....	14-6
Disposition de la page .....	14-7
Bordure.....	14-7
Orientation .....	14-7
Copies .....	14-8
Copies triées .....	14-8
Ordre inversé.....	14-8
Impression près du bord.....	14-8
Onglet avancé .....	14-9
Couleur .....	14-10
Couleur/Echelle de gris .....	14-10
Type d'image .....	14-10
Type d'image personnalisée .....	14-11
Formation de demi-teinte .....	14-12
Ajustement des couleurs .....	14-13
Mise à l'échelle .....	14-15
Filigrane.....	14-16
En arrière-plan.....	14-16
Contour (Windows® 2000 Professional/XP uniquement) .....	14-16
Impression de filigrane .....	14-16
Paramétrage du filigrane .....	14-17
Options du périphérique .....	14-18
Impression de la Date et de l'Heure .....	14-19
Configuration rapide d'impression.....	14-20
Onglet Assistance.....	14-21
Centre de Solutions Brother .....	14-21
Web Mise à jour .....	14-21
Vérifier paramétrage.....	14-21

<b>Comment numériser sous Windows® .....</b>	<b>15-1</b>
Numérisation d'un document (Pour Windows® 98/98SE/Me et 2000 Professional).....	15-2
Compatibilité TWAIN .....	15-2
Comment accéder au Scanner.....	15-3
Numérisation d'un document dans le PC .....	15-4



Numérisation d'une page entière.....	15-4
Pré-numérisation pour tronquer une partie destinée à être numérisée .....	15-5
Réglages dans la fenêtre Scanner .....	15-7
Numérisation (Type d'image) .....	15-7
Résolution.....	15-7
Type de numérisation .....	15-8
Luminosité .....	15-8
Contraste .....	15-8
Taille document .....	15-9
Numérisation d'un document	
(Pour Windows® XP uniquement).....	15-11
Compatibilité WIA .....	15-11
Comment accéder au Scanner .....	15-11
Numérisation d'un document.....	15-12
Pré-numérisation pour tronquer une partie destinée à être numérisée.....	15-13
Utilitaire Brother Scanner .....	15-15
Utilisation de la touche Scan .....	15-16
Numérisation pour un e-mail.....	15-17
Numérisation pour une image.....	15-17
Numérisation pour une application OCR .....	15-18
Numérisation pour un fichier.....	15-18
Numérisation pour une carte mémoire .....	15-19
Changement du format fichier couleur par défaut	15-20
Utilisation de ScanSoft™ PaperPort® et TextBridge® OCR.	15-21
Affichage d'articles.....	15-22
Organisation de vos articles en dossiers .....	15-23
Liens rapides avec d'autres applications .....	15-23
ScanSoft™ TextBridge® OCR vous laisse convertir un texte image en texte modifiable.....	15-24
Vous pouvez importer des articles provenant d'autres applications.....	15-24
Vous pouvez exporter des articles dans d'autres formats..	15-25
Exportation d'un fichier image .....	15-25
Désinstaller PaperPort® et ScanSoft™ TextBridge...	15-25

## 16

<b>Utilisation du Brother Control Center pour Windows® 98/ 98SE/Me/2000 Professional .....</b>	<b>16-1</b>
Brother MFL-Pro Control Center.....	16-1
Chargement automatique du Brother Control Center ...	16-2
Comment désactiver la fonction Chargement automatique.....	16-2
Fonctions du Control Center de Brother .....	16-3

Configuration automatique .....	16-3
Fonctions de la touche de numérisation .....	16-4
Numériser vers un fichier .....	16-5
Accès à l'écran de configuration de la fonction	
Numériser vers un fichier .....	16-5
Paramètres du scanner .....	16-5
Dossier cible .....	16-6
Numériser vers e-mail .....	16-7
Accès à l'écran de configuration de la fonction	
Numériser vers e-mail .....	16-7
Paramètres du scanner .....	16-8
Application d'e-mail .....	16-8
Options Envoyer vers .....	16-9
Numériser vers OCR (traitement de texte) .....	16-10
Accès à l'écran de configuration de la fonction	
Numériser vers OCR .....	16-10
Paramètres du scanner .....	16-11
Traitement de texte .....	16-11
Numériser vers image .....	16-13
Accès à l'écran de configuration de la fonction	
Numériser vers image .....	16-13
Application cible .....	16-14

<b>Utilisation du SmartUI Control Center sous Windows® .</b>	<b>17-1</b>
Brother SmartUI Control Center .....	17-1
Chargement automatique du	
Brother Control Center .....	17-2
Comment désactiver la fonction Chargement	
automatique .....	17-3
Fonctions du Control Center de Brother .....	17-4
Configuration automatique .....	17-5
Section Matériel : modification de la configuration du	
bouton de numérisation .....	17-6
Numérisation vers e-mail .....	17-7
Numérisation vers un fichier .....	17-7
Numériser vers une image .....	17-8
Numériser vers OCR .....	17-10
Section Logiciel .....	17-12
Numérisation .....	17-13
Copie .....	17-13
Fax .....	17-14
Spécial .....	17-14
Numériser vers un fichier .....	17-15
Numériser vers e-mail .....	17-17

Pièces jointes.....	17-19
Réglages du scanner.....	17-20
Numériser vers OCR (traitement de texte) .....	17-21
Numériser vers application	
(exemple : Microsoft Paint).....	17-23
Copie .....	17-25
Configuration de fax	
(PC-Fax avec le pilote de fax Brother).....	17-27
Réglages de FAX.....	17-28
Personnalisation : Boutons définis par l'utilisateur .....	17-30
Personnalisation d'un bouton configuré	
par l'utilisateur .....	17-31
1. Sélectionner l'Action de numérisation .....	17-31
2. Sélectionner la configuration pour le type de	
numérisation.....	17-32
3. Sélectionner les réglages de numérisation.....	17-36

## 18

<b>Utilisation du programme de configuration à distance du MFC .....</b>	<b>18-1</b>
Programme de configuration à distance du MFC .....	18-1

## 19

<b>Utilisation de PC-FAX .....</b>	<b>19-1</b>
Transmission par PC-FAX.....	19-1
Configuration des informations de l'utilisateur.....	19-2
Configuration pour l'envoi.....	19-3
Accès ligne extérieure .....	19-3
Inclure l'en-tête .....	19-3
Fichier carnet d'adresses.....	19-3
Interface utilisateur .....	19-4
Style simple .....	19-4
Style télécopie .....	19-4
Configuration de la numérotation abrégée .....	19-5
Le carnet d'adresses .....	19-6
Comment définir un individu dans le carnet d'adresses .....	19-7
Configuration d'un groupe de diffusion .....	19-8
Comment modifier les informations se rapportant à un	
individu .....	19-9
Comment supprimer un individu ou un groupe.....	19-9
Comment exporter le carnet d'adresses.....	19-9
Comment importer vers le carnet d'adresses.....	19-11
Configuration d'une page de garde .....	19-12
Vous pouvez entrer des informations dans chaque	
case.....	19-13

Envoyer un fichier sous forme de PC-FAX en utilisant le style Télécopie .....	19-14
Bis .....	19-15
Comment envoyer un fichier sous forme de PC-FAX en utilisant le style Simple .....	19-15

## 20

### Utilisation du PhotoCapture Center™ à partir de votre PC 20-1

Introduction .....	20-1
Utilisation d'ArcSoft® PhotoPrinter® 4.....	20-3
Vue d'ensemble des étapes de base .....	20-3

## 21

### Utilisation de votre MFC avec un Macintosh® ..... 21-1

Configuration de votre Apple® Macintosh® G3, G4 ou iMac™ ou iBook™ équipé d'une interface USB avec Mac OS 8.6-9.2 ou Mac OS X 10.1/10.2.1 ou une version plus récente .....	21-1
Utilisation du pilote d'imprimante Brother avec votre Apple® Macintosh® (OS 8.6-9.2).....	21-2
Utilisation du pilote d'imprimante Brother avec votre Apple® Macintosh® (OS 10.1/10.2.1 ou une version plus récente).....	21-4
Sélection des options de configuration de la page ...	21-4
Impression d'un document .....	21-5
Sélection des options d'impression .....	21-6
Transmission d'un fax à partir de votre application Macintosh® .....	21-7
Pour les utilisateurs de Mac® OS X.....	21-9
Utiliser une carte de visite électronique du carnet d'adresse du Mac® OS X.....	21-11
Configuration de votre carnet d'adresses.....	21-12
Ajouter un nouvel individu .....	21-12
Ajouter un nouveau groupe .....	21-13
Utilisation du pilote de scanner TWAIN de Brother avec votre Macintosh® (Pour Mac OS 8.6-9.2 et OS X 10.2.1 ou une version plus récente) .....	21-15
Accès au scanner .....	21-15
Numérisation d'une image dans votre Macintosh® .....	21-16
Numérisation d'une page entière .....	21-16
Prénumérisation d'une image.....	21-17
Réglages dans la fenêtre Scanner .....	21-18
Image .....	21-18
Zone de numérisation.....	21-20
Format carte de visite .....	21-20

Ajustement de l'image .....	21-21
Boîte de dialogue Synchronisation de chrominance.....	21-22
Profil du scanner.....	21-23
Configuration à distance du MFC (Mac OS 10.1/10.2.1 ou une version plus récente) .....	21-24
Utilisation de PhotoCapture Center™ à partir d'un Macintosh®.	21-26
Utilisation d'ArcSoft® PhotoPrinter® 4.....	21-28
Vue d'ensemble des étapes de base.....	21-28

## 22

<b>Informations importantes .....</b>	<b>22-1</b>
Consignes de sécurité importantes .....	22-1
Marques Commerciales.....	22-3
Important - Pour votre sécurité .....	22-4

## 23

<b>Dépistage des pannes et entretien courant .....</b>	<b>23-1</b>
Dépistage des pannes .....	23-1
Messages d'erreur .....	23-1
Bourrage d'imprimante ou bourrage de papier .....	23-4
Si votre MFC présente des difficultés de fonctionnement.....	23-7
Comment améliorer la qualité de l'impression.....	23-11
Nettoyage de la tête d'impression .....	23-11
Contrôle de la qualité de l'impression.....	23-11
Vérification du volume d'encre.....	23-15
Emballage et transport du MFC.....	23-16
Entretien courant .....	23-19
Nettoyage du scanner.....	23-19
Remplacement des cartouches d'encre .....	23-20
Lorsque vous vous débarrassez de la machine.....	23-23
Comment enlever la pile.....	23-23

## S

<b>Spécifications .....</b>	<b>S-1</b>
Caractéristiques de l'appareil .....	S-1
Généralités .....	S-1
Support d'impression .....	S-2
Copie .....	S-2
Photo Capture Center .....	S-2
Fax .....	S-3
Scanner .....	S-4
Imprimante .....	S-4
Interface.....	S-4
Configuration de l'ordinateur.....	S-5
Consommables.....	S-5



**Glossaire ..... G-1**

**INDEX ..... I-1**

**Carte d'accès pour extraction à distance ..... C-1**

# 1 Introduction

## Comment utiliser ce guide

Nous vous remercions d'avoir choisi un centre multifonctions (MFC) Brother. Ce MFC est d'un usage simple ; les instructions affichées sur l'écran à cristaux liquides (écran LCD) vous permettront de le programmer. Quelques minutes passées à lire ce guide vous permettront de tirer le meilleur de votre MFC.

## Comment trouver un renseignement

---



Tous les titres et sous-titres des chapitres sont repris dans la Table des matières. Vous pourrez trouver plus de détails sur une fonction ou une opération spécifique en consultant l'Index situé à la fin de ce guide.

## Symboles utilisés dans ce guide

---

Tout au long de ce guide, vous verrez des symboles spéciaux qui vous alerteront sur des mises en garde, des remarques et des actions à effectuer. Pour mieux éclaircir certains points et pour vous aider à appuyer sur les bonnes touches, nous avons utilisé des polices de caractères spéciales et ajouté quelques messages qui s'afficheront à l'écran.

<b>Caractères gras</b>	Les caractères gras identifient des touches spécifiques sur le panneau de commande du MFC.
<i>Caractères en italique</i>	Les caractères en italique mettent l'accent sur un point important ou vous renvoient à une rubrique connexe.
COURIER NEW	Les caractères en courier new identifient les messages qui apparaissent sur l'écran du MFC.

-  Les avertissements ont pour rôle de vous indiquer ce qu'il faut faire pour éviter de vous blesser ou d'abîmer l'appareil.
-  Les remarques vous indiquent comment réagir face à une situation qui se présente ou vous donnent des conseils sur la façon dont l'opération en cours se déroule avec d'autres fonctions.
-  Les messages de Mauvaise configuration vous signalent les périphériques ou opérations qui ne sont pas compatibles avec le MFC.

# Noms des pièces et fonctions du MFC

## ■ Vue de face

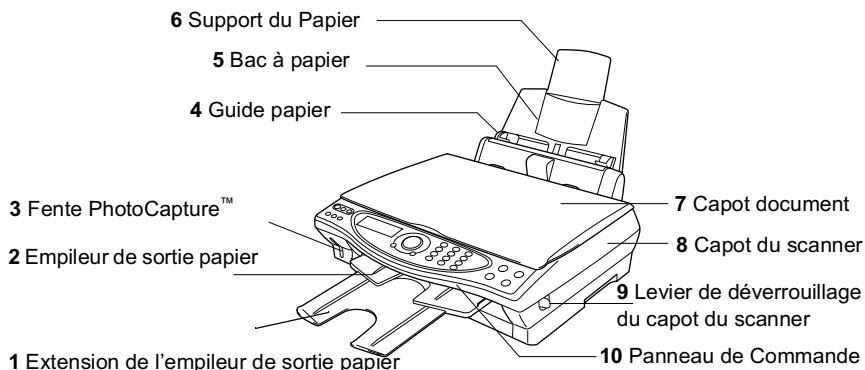

Réf.	Nom	Description
1	Extension de l'empileur de sortie papier	Tirez l'extension de sortie papier vers vous ; ceci empêche le papier de tomber de l'empileur de sortie.
2	Empileur de sortie papier	Le papier imprimé sort de l'appareil et va s'empiler sur l'empileur de sortie papier.
3	Fente PhotoCapture™	Insérez la carte média dans la fente appropriée pour imprimer une photo numérique.
4	Guide papier	Appuyez dessus et faites-le coulisser en fonction de la largeur du papier.
5	Bac à papier	Chargez le papier ici.
6	Support du Papier	Déployez-le pour tenir le papier.
7	Capot document	Ouvrez et placez le document original sur la vitre du scanner.
8	Capot du scanner	Ce capot s'ouvre pour vous permettre d'installer une cartouche d'encre ou de retirer un bouchage de papier.
9	Lever de déverrouillage du capot du scanner	Tirez pour ouvrir le capot du scanner.
10	Panneau de Commande	Utilisez les touches et l'affichage pour contrôler le MFC.



## ■ Vue arrière

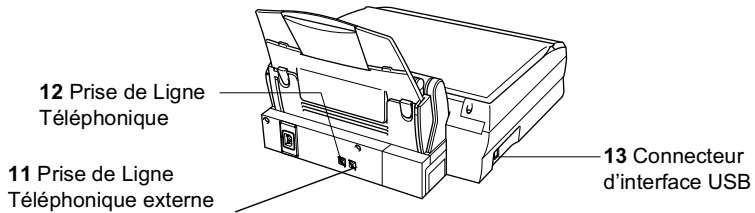

Réf.	Nom	Description
11	Prise de Ligne Téléphonique externe	Raccordez le cordon de la ligne téléphonique externe dans cette prise.
12	Prise de Ligne Téléphonique	Raccordez le cordon de la ligne téléphonique dans cette prise.
13	Connecteur d'interface USB	Branchez le câble USB ici.

## ■ Vue intérieure (capot du document ouvert)

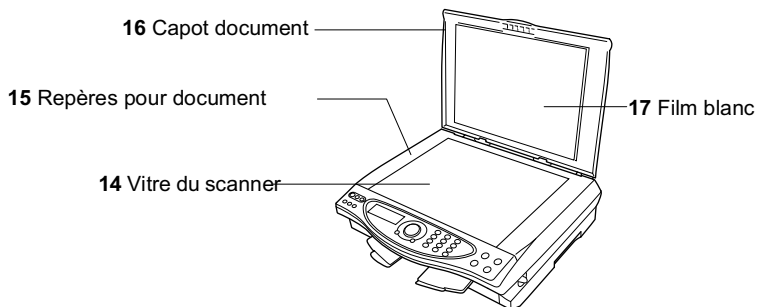

Réf.	Nom	Description
14	Vitre du scanner	Placez ici l'original devant être numérisé.
15	Repères pour document	Utilisez-les pour centrer le document original sur la vitre du scanner.
16	Capot document	Ouvrez et placez le document original sur la vitre du scanner.
17	Film blanc	Nettoyez-le pour une copie et une numérisation de bonne qualité

■ Vue intérieure (capot du scanner ouvert)

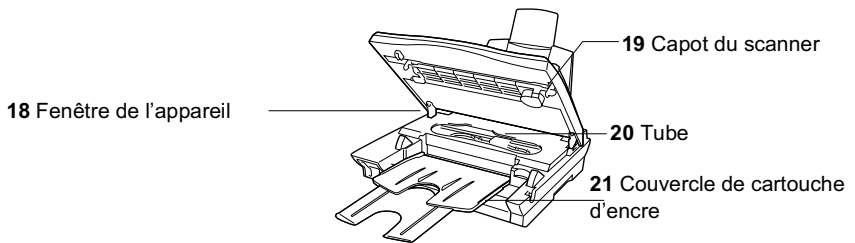

Réf.	Nom	Description
18	Fenêtre de l'appareil	Servez-vous en pour retirer les petits bouts de papier coincés à l'intérieur du MFC sans avoir à tirer sur le tube.
19	Capot du scanner	Ouvrez pour installer des cartouches d'encre ou retirer un bourrage de papier.
20	Tube	Ces tubes ont pour rôle de transférer l'encre jusqu'aux têtes d'impression. Tirer sur le tube peut détériorer le MFC.
21	Couvercle de cartouche d'encre	Ouvrez-le pour installer les cartouches d'encre.

# Vue d'ensemble du panneau de commande du MFC-4820C

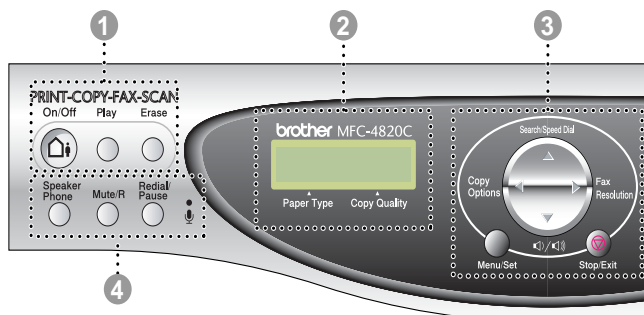

## 1 Touches TAD

### On/Off

Cette touche vous permet d'activer le TAD (répondeur) ; elle clignote si vous avez reçu des messages vocaux.

### Play (Lire)

Cette touche vous permet d'écouter les messages vocaux enregistrés dans la mémoire. Elle vous permet également d'enregistrer des appels téléphoniques.

### Erase (Supprimer)

Cette touche vous permet de supprimer des messages vocaux, des messages de fax ou tous les messages.

## 2 Ecran à cristaux liquides (LCD)

Affiche des messages qui vous aident à configurer et à utiliser votre MFC.

## 3 Touche de navigation :

### Copy Options (Options Copie)

Vous pouvez sélectionner des réglages provisoires, et ce rapidement et simplement, pour la fonction copie.

### Photo Capture

Cette touche vous donne accès au mode PhotoCapture™ Center si vous insérez votre carte mémoire. Après avoir inséré la carte de votre appareil photo numérique, appuyez sur **Copy Options** pour imprimer les vignettes ou des photos numériques ou pour changer provisoirement le réglage pour l'impression directe numérique.

### Fax Resolution

Vous pouvez modifier provisoirement la résolution lorsque vous envoyez un fax.

### Search/Speed Dial (Rechercher/Num. Abrégé)

Cette touche vous permet de consulter des numéros préprogrammés dans la mémoire de numérotation. Elle vous permet aussi de composer des numéros préprogrammés en appuyant sur # suivi d'un numéro à deux chiffres.

### Volume

Lorsque vous utilisez le Speaker Phone ou que vous écoutez la sonnerie, appuyez sur cette touche pour régler le volume.

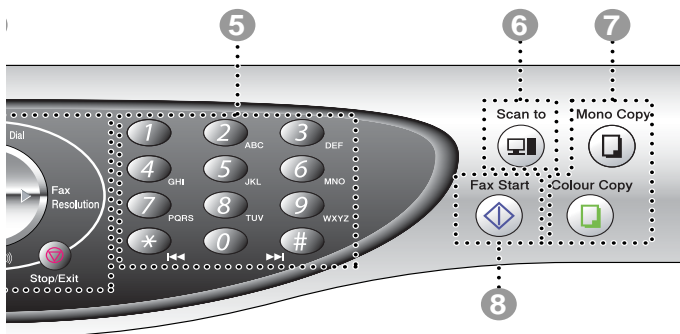

### Menu/Set (Menu/Confirme)

Cette touche vous permet d'accéder au menu pour programmer et enregistrer vos réglages dans le MFC.



Appuyez sur cette touche pour un défilement avant ou arrière du menu.



Appuyez sur cette touche pour faire défiler les menus et les options.

### Stop/Exit (Arrêt/Sortie)

Cette touche permet d'interrompre un fax, d'annuler une opération ou de quitter à partir du menu.

## 4 Touches téléphone :

### Speaker Phone (Mains Libres)

Cette touche vous permet de composer des numéros de téléphone et de fax et de parler au correspondant sans avoir à saisir le combiné du téléphone externe.

### Mute/R (Secret/R)

Cette touche vous permet de placer les appels en attente. Par ailleurs, cette touche sert à accéder à une ligne extérieure et/ou à rappeler le standard ou transférer un appel vers un autre poste dans le cadre d'un réseau PBX.

### Redial/Pause (Bis/Pause)

Cette touche permet de recomposer le dernier numéro appelé. Elle permet également d'insérer une pause entre les numéros à recomposition automatique.

### Microphone

Il transmet votre voix lorsque vous parlez à votre interlocuteur si vous utilisez le Speaker Phone du téléphone.

## 5 Pavé numérique

Ces touches servent à composer les numéros de téléphone et de fax et tiennent lieu de clavier pour taper des informations dans le MFC.

La touche \* vous permet de commuter provisoirement le mode de numérotation pendant un appel téléphonique, de la numérotation par impulsions à la numérotation par tonalité.

En Suisse, # permet de commuter le mode de numérotation en cours d'appel entre IMPULS. et TONAL.

## 6 Touche Scan to:

### Scan to

Cette touche vous permet de numériser le document suivant et de sélectionner le type de destination dans votre ordinateur (application de type traitement de texte, graphique ou e-mail, carte mémoire, ou dossier dans votre ordinateur).

## 7 Touches copie :

### Mono Copy

Permet de faire une copie noir et blanc.

### Colour Copy

Permet de faire une Colour Copy.

## 8 Fax Start (Marche)

Démarre une opération, la transmission d'un fax par exemple.

# A propos des télécopieurs

Si vous n'avez jamais utilisé de MFC avant, son usage peut vous sembler un peu mystérieux. Mais vous arriverez très rapidement à reconnaître les tonalités inhabituelles d'appel de fax sur votre ligne téléphonique et vous pourrez envoyer et recevoir des fax sans problèmes.

## Tonalités de fax et prise de contact

---

Lors de la transmission d'un fax, le MFC émet des tonalités d'appel de fax (tonalités CNG). Il s'agit de bips intermittents doux émis toutes les 4 secondes. Vous les entendrez après avoir composé le numéro et après avoir appuyé sur **Fax Start** et ces bips continueront pendant 60 secondes environ après la numérotation. Pendant ce temps, le télécopieur émetteur doit commencer la "prise de contact" avec le télécopieur récepteur.

Chaque fois que vous utilisez les procédures automatiques pour transmettre un fax, vous envoyez des tonalités CNG sur la ligne téléphonique. Vous apprendrez rapidement à reconnaître ces bips doux chaque fois que vous répondez à un appel sur votre ligne de fax et donc à reconnaître l'arrivée d'un fax.

Le télécopieur récepteur répond en émettant des tonalités de réception de fax qui sont des tonalités stridentes et fortes. Un télécopieur récepteur émet des tonalités stridentes pendant 40 secondes environ sur la ligne téléphonique, et l'écran affiche RECEPTION.

Si votre MFC est réglé en mode FAX, il répondra automatiquement à tous les appels avec des tonalités de réception de fax. Si l'autre personne raccroche, votre MFC continue à émettre les "tonalités stridentes" pendant 40 secondes environ, et l'écran continue à afficher RECEPTION. Pour annuler la réception, appuyez sur **Stop/Exit**.

La "prise de contact" du fax représente la durée pendant laquelle les tonalités CNG du télécopieur émetteur et les "tonalités stridentes" du télécopieur récepteur se chevauchent. Cette durée doit être au moins de 2 à 4 secondes afin que les télécopieurs puissent comprendre comment l'autre envoie et reçoit le fax. La prise de contact ne commence que lorsque l'appel est intercepté et les tonalités CNG ne durent que 60 secondes environ après la numérotation. Il est donc important que le télécopieur récepteur réponde à l'appel le plus rapidement possible.



Lorsque vous avez un répondeur (TAD) externe sur votre ligne de fax, c'est le TAD qui définit le nombre de sonneries avant la prise de l'appel.

Faites particulièrement attention aux instructions de branchement d'un TAD ; voir ci-après dans ce chapitre. (Voir *Branchement d'un répondeur externe (TAD)* page 1-11.)

## **ECM (Mode de correction des erreurs)**

---

Le mode de correction des erreurs (ECM) permet au MFC de vérifier une transmission de fax en cours. Les transmissions ECM ne sont possibles qu'entre des appareils qui disposent de cette fonction. Si c'est le cas, vous pouvez envoyer et recevoir des fax qui sont vérifiés continuellement par l'appareil.

Votre MFC doit avoir suffisamment de mémoire pour que cette fonction puisse marcher.

# Branchement du MFC

## Branchement d'un téléphone externe

Même si votre MFC n'a pas de combiné, vous pouvez brancher un téléphone (ou un répondeur) séparé directement sur la même ligne.

Branchez un téléphone séparé sur l'appareil, comme il est indiqué ci-dessous.

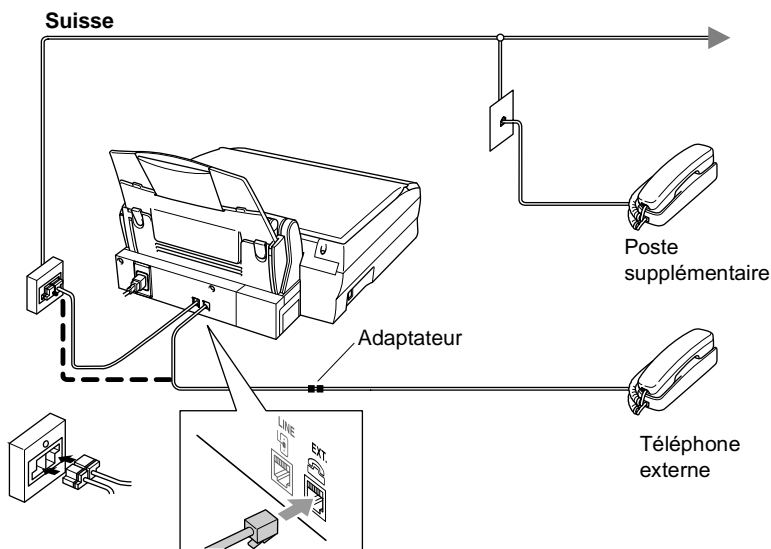
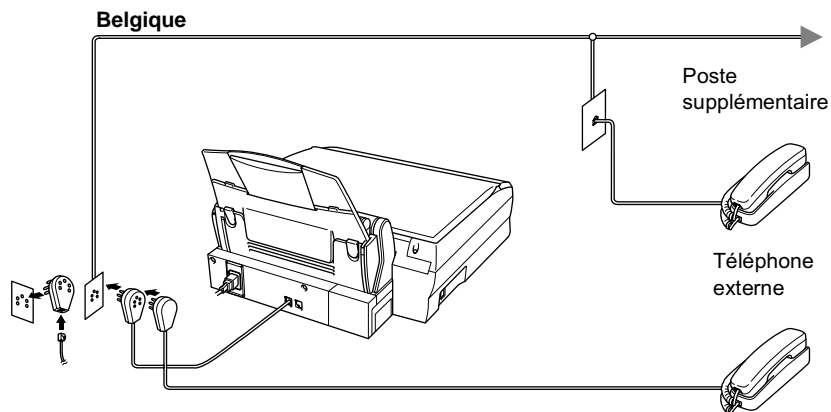

Quand ce téléphone (ou TAD) est utilisé, l'écran LCD affiche **TELEPHONE**. Pour déconnecter l'appel sur le téléphone externe et passer sur le MFC, appuyez sur **Speaker Phone**.



## Branchement d'un répondeur externe (TAD)

---

### Séquence

Vous pouvez, si vous le souhaitez, brancher un répondeur. Toutefois, quand un répondeur **externe** et le MFC partagent la même ligne téléphonique, le répondeur répond à tous les appels et le MFC essaie de "détecter" une tonalité d'appel de fax (CNG). Si une telle tonalité est détectée, le MFC intercepte l'appel et reçoit le fax. En l'absence de tonalité d'appel de fax, le MFC laisse le répondeur continuer à émettre le message annonce afin que le correspondant puisse laisser un message vocal.

Le répondeur (TAD) doit répondre au bout de quatre sonneries (toutefois, le réglage recommandé est de deux sonneries). Le MFC ne peut pas entendre la tonalité CNG avant l'interception de l'appel par le répondeur et avec quatre sonneries, il ne reste que 8 à 10 secondes d'émission de tonalité CNG pour la "prise de contact" entre les télécopieurs. Veillez à bien suivre les consignes figurant dans ce manuel pour l'enregistrement de votre message annonce. Nous ne recommandons pas l'utilisation de la fonction d'économiseur d'appel sur votre répondeur externe lorsqu'il y a plus de quatre sonneries.



Si vous ne recevez pas tous vos fax, remettez le réglage de votre répondeur externe sur quatre sonneries ou moins.

**⊘ Ne branchez pas un répondeur ailleurs sur la même ligne téléphonique**

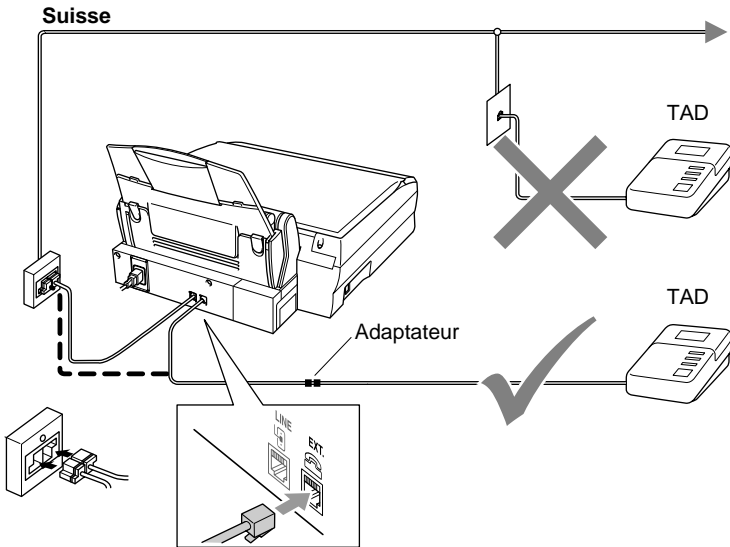
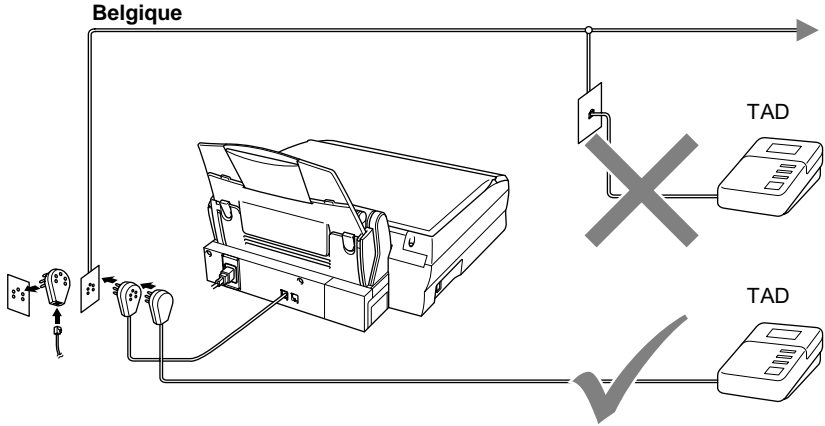

## Branchements

Le répondeur doit être branché à l'arrière du MFC, sur la prise marquée EXT. ou sur le module de prises. Votre MFC ne fonctionne pas correctement si le répondeur est branché sur une prise murale.

- 1** Branchez le cordon de la ligne téléphonique de la prise murale à l'arrière du MFC, sur la prise marquée LIGNE.
- 2** Branchez le cordon de la ligne téléphonique du répondeur externe à l'arrière du MFC, sur la prise marquée EXT. ou sur le module de prises. (Vérifiez que ce cordon est branché sur le répondeur, sur la prise de ligne téléphonique du répondeur et non pas la prise du combiné téléphonique.)
- 3** Réglez le nombre de sonneries du répondeur externe sur une ou quatre sonneries ou moins (le réglage du délai de sonnerie de l'appareil n'est pas concerné).
- 4** Enregistrez le message annonce de votre répondeur externe.
- 5** Programmez le répondeur pour qu'il réponde aux appels.
- 6** Réglez le mode de réception sur MANUEL. (Voir *Sélection du mode Réception* page 5-1.)



Vérifiez que l'option Détection fax est active ON.  
(Voir *Détection de fax* page 5-6.)



Si vous ne recevez pas tous vos fax, réduisez la longueur de sonnerie du répondeur externe.

## Enregistrement du message annonce (OGM) sur un TAD externe

Les contraintes de durée sont importantes pour l'enregistrement de ce message annonce. Le message doit définir les procédures à suivre pour la réception manuelle et automatique des fax.

- 1 Enregistrez 5 secondes de silence au début de votre message annonce. (Ceci permet à votre MFC de détecter la tonalité d'appel de fax CNG des transmissions automatiques avant qu'elle ne prenne fin.)
- 2 Votre message annonce parlé ne doit pas durer plus de 20 secondes.
- 3 Terminez votre message annonce de 20 secondes en indiquant votre code Activation à distance à l'intention des correspondants qui souhaitent envoyer un fax manuellement.  
Exemple :  
*“Après le bip sonore, veuillez laisser un message ou envoyer un fax en appuyant sur \* 51 et Fax Start.”*



Nous vous recommandons de commencer votre message annonce par une période de silence de 5 secondes parce que le MFC ne peut pas détecter la tonalité d'appel de fax sur une voix forte. Vous pouvez omettre cette pause, mais si votre MFC a des difficultés à recevoir des fax, enregistrez à nouveau le message annonce mais en incluant cette fois-ci ce silence de 5 secondes.

## **Branchements multilignes (PBX)**

---

La plupart des bureaux utilisent un central téléphonique. Alors qu'il est souvent relativement simple de brancher l'appareil sur un système à clés ou un PBX (private branch exchange – autocommutateur privé), nous vous recommandons de contacter la compagnie qui a installé votre système téléphonique pour lui demander de brancher le MFC pour vous. Il est recommandé d'avoir une ligne séparée pour le MFC. Vous pourrez ainsi laisser le MFC en mode FAX et recevoir des fax à toute heure de la journée ou de la nuit.

Si le MFC doit être branché sur un système multilignes, demandez à votre installateur de brancher l'appareil sur la dernière ligne du système. Ceci évite d'activer l'appareil à chaque appel reçu.

### **En cas d'installation du MFC sur un réseau PBX**

- 1** Le bon fonctionnement de l'appareil relié à un PBX n'est pas garanti en toutes circonstances. Tous les problèmes doivent être signalés en premier lieu à la compagnie qui s'occupe de votre PBX.
- 2** Si tous les appels entrants sont pris par un standard, il est recommandé de configurer le mode de réception sur **MANUEL**. Tous les appels entrants doivent d'abord être considérés comme des appels téléphoniques.
- 3** Le MFC peut être utilisé avec un service téléphonique à numérotation par impulsions ou par tonalité (Seulement pour la Suisse).

## **Services spécifiques sur votre ligne téléphonique**

---

Si vous avez la messagerie vocale, l'appel en attente, l'identification du correspondant, l'appel en attente et l'identification du correspondant, un service répondeur, un système d'alarme ou tout autre service téléphonique spécifique sur une ligne téléphonique, ceci peut créer un problème au niveau du fonctionnement de votre MFC. (Voir *Services téléphoniques spécifiques sur une seule ligne*, page 23-9.)

# 2 Papier

## A propos du papier

La qualité d'impression de votre document peut être affectée par le type de papier que vous utilisez dans le MFC.

Pour assurer la meilleure qualité d'impression en fonction des réglages choisis, il est essentiel que l'option Type de papier corresponde toujours au papier chargé.

Vous pouvez utiliser du papier ordinaire, du papier jet d'encre (papier couché), du papier glacé, des transparents et des enveloppes.

Nous vous recommandons de tester plusieurs types de papier avant d'en acheter en grandes quantités.

Pour obtenir un résultat optimal, utilisez le papier recommandé.



Lorsque vous imprimez sur du papier à jet d'encre (papier couché), des transparents ou du papier glacé, sélectionnez le support en question dans l'onglet "Elémentaire" du pilote d'imprimante.

Par ailleurs, évitez d'empiler les feuilles et retirez-les une à une à la sortie de l'appareil pour éviter les traces de maculage.

## Manipulation et utilisation du papier spécial

---

- Conservez le papier dans son emballage d'origine que vous garderez fermé. Conservez le papier à plat et à l'abri de l'humidité, de la lumière et de la chaleur.
- Le côté couché du papier glacé est brillant. Evitez de toucher le côté brillant (couché). Chargez le papier glacé face brillante dessus.
- Evitez de toucher les faces des transparents car elles absorbent facilement l'eau et la transpiration et ceci peut amoindrir la qualité de l'impression. Les transparents conçus pour les photocopieuses/imprimantes laser peuvent tacher le document qui suit. N'utilisez que des transparents recommandés.

## Papier recommandé



La qualité d'impression dépend du type et de la marque du papier.

Consultez notre site <http://solutions.brother.com> et vérifiez nos dernières recommandations en matière de papier pour le MFC-4820C.

## Volume de papier dans le bac à papier

Type de papier	Format papier	Nombre de feuilles
Papier ordinaire (Feuilles coupées)	A4, A5, Letter, Executive	100 de 80 g/m <sup>2</sup> jusqu'à 10 mm
	Legal	50 de 80 g/m <sup>2</sup>
Papier à jet d'encre	A4	20
Papier glacé	A4	20
Transparents	A4	10
Enveloppes	DL, COM-10, C5, Monarch	10
Carte postale	101,6 x 152,4 (mm)	30
Fiche	127 x 203,2 (mm)	30

## Spécifications du papier pour le bac à papier

Poids du papier en feuilles coupées	Papier ordinaire / papier à jet d'encre : 64 de 120 g/m <sup>2</sup> Papier glacé : jusqu'à 150 g/m <sup>2</sup> Carte postale : jusqu'à 170 g/m <sup>2</sup> Fiche : jusqu'à 120 g/m <sup>2</sup>
Epaisseur	Papier ordinaire / papier à jet d'encre : 0,08 à 0,15 mm Papier glacé : jusqu'à 0,18 mm Enveloppes : jusqu'à 0,52 mm Carte postale : jusqu'à 0,23 mm Fiche : jusqu'à 0,15 mm

## Volume de papier dans l'empileur de sortie papier

Empileur de sortie papier	Jusqu'à 30 feuilles de papier de 80 g/m <sup>2</sup> (Les transparents et le papier glacé doivent être retirés de l'empileur de sortie papier une feuille à la fois pour éviter les traces de maculage.)
---------------------------	---



⊘ N'utilisez pas du papier ou des enveloppes :

- qui sont endommagés, gondolés, froissés ou de forme irrégulière

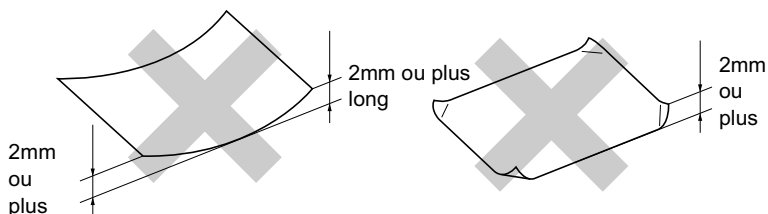

- qui sont extrêmement brillants ou très texturés
- qui ont déjà été imprimés par une imprimante
- qui ne s'empilent pas avec régularité
- qui présentent un sens en travers

⊘ N'utilisez pas des enveloppes :

- qui sont du type à soufflets
- qui sont estampées (qui comportent une écriture en relief)
- qui comportent des pinces
- qui sont mal pliées
- qui sont déjà imprimées à l'intérieur

## Surface imprimable

La surface imprimable dépend des paramètres de l'application utilisée. Les chiffres ci-dessous représentent les surfaces non imprimables sur les enveloppes et feuilles coupées.

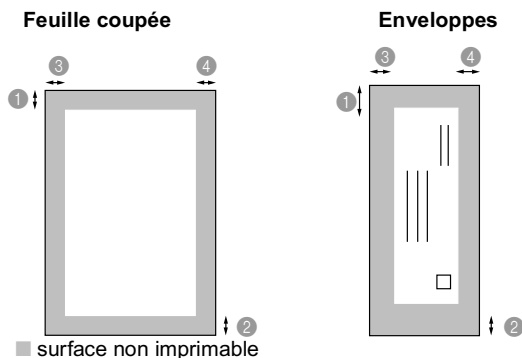

Papier	Format papier		① Haut	② Bas	③ Gauche	④ Droite
Feuille coupée	A4	Fax	3 mm	3 mm	3 mm	3 mm
		Copie	3 mm	3 mm	3 mm	3 mm
	A4, Letter	Imprimante	3 mm (0.5mm)*1	3 mm (0.5mm)*1	3 mm (0.5mm)*1	3 mm (0.5mm)*1
		Executive, Legal	Imprimante	3 mm	3 mm	3 mm
	A5	Copie	3 mm	3 mm	3 mm	3 mm
		Imprimante	3 mm	3 mm	3 mm	3 mm
Carte postale	101,6 × 152,4 mm	Imprimante	3 mm (0.5mm)*1	3 mm (0.5mm)*1	3 mm (0.5mm)*1	3 mm (0.5mm)*1
Fiche	127 x 203,2 mm					
Enveloppes	DL, C5, COM10, Monarch	Imprimante	3 mm	3 mm	3 mm	3 mm

\*1 Quand vous réglez la fonction Près des bords sur ON dans le pilote d'imprimante.



La zone imprimable est dépendante des réglages du pilote d'imprimante.

Les chiffres ci-dessus sont approximatifs et la surface imprimable varie en fonction du type de papier coupé utilisé.

# Comment charger le papier et les enveloppes

---

## Comment charger du papier ou d'autres supports

- 1 Ventilez bien la pile de papier pour éviter les bourrages et les mauvaises alimentations.

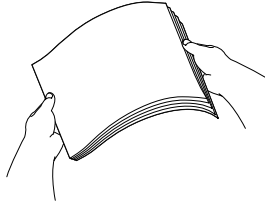

- 2 Dépliez le support de papier, puis saisissez et faites coulisser le guide papier en fonction de la largeur de papier.

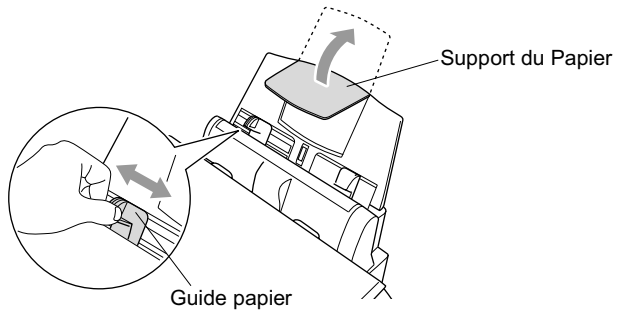

- 3** Sans forcer, insérez le papier.  
Vérifiez que la face imprimée est dessus et que le papier est en dessous du repère maximum.

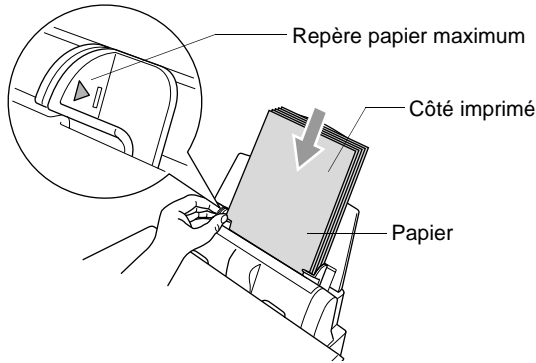

### Comment charger du papier glacé

- 1** Ventilez bien la pile de papier glacé.
  - 2** Insérez tout d'abord une feuille de papier ordinaire dans le bac à papier, puis placez la pile de papier glacé dessus.
-  Si les feuilles de papier glacé passent « deux feuilles à la fois », mettez une seule feuille dans le bac à papier à la fois.

## Comment charger des enveloppes

- 1 Avant de charger les enveloppes, appuyez sur les angles et les côtés des enveloppes pour les aplatir au maximum.  
 Si les enveloppes passent « deux enveloppes à la fois », mettez une seule enveloppe dans le bac à papier à la fois.

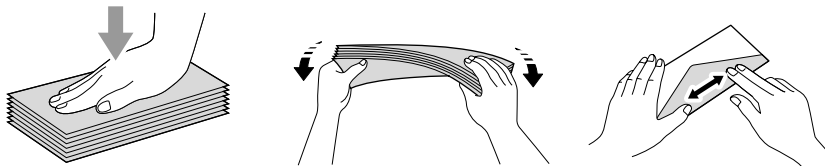

- 2 Appuyez sur le guide papier et faites-le coulisser en fonction de la largeur des enveloppes. Insérez-les dans le bac à papier avec le côté adresse dessus et pointé comme il est indiqué dessous.

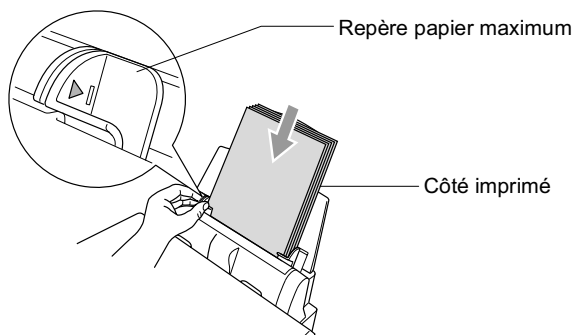

# 3 Programmation à l'écran

## Programmation conviviale

Votre MFC est conçu pour sa facilité d'utilisation et comporte la programmation sur écran LCD grâce aux touches de navigation. La programmation conviviale vous aide à tirer pleinement parti de toutes les fonctionnalités de votre MFC.

Etant donné que la programmation se fait sur l'écran LCD, nous avons créé des instructions progressives qui s'affichent pour vous aider à programmer votre MFC. Il vous suffit donc de suivre les instructions qui s'affichent et qui vous guident dans le choix des menus et des options de programmation.

## Tableau des menus

---

Vous pouvez probablement programmer votre appareil sans consulter le guide de l'utilisateur. Mais pour mieux comprendre les choix des menus et les options se trouvant dans les programmes du MFC, consultez le tableau des menus page 3-4.



Vous pouvez programmer votre MFC en appuyant sur

**Menu/Set** puis en tapant les numéros des menus.

Prenons, par exemple, le réglage de RESOLUTION FAX sur FIN:

Appuyez sur **Menu/Set, 2, 2, 2** et sur  pour sélectionner FIN.

Appuyez sur **Menu/Set**.

## Autonomie de la mémoire

---

En cas de panne de courant, vous ne perdrez pas vos configurations de menu car elles sont enregistrées de manière permanente. Les configurations provisoires (ex. contraste, mode international, etc.) seront perdus. Il est également possible que vous ayez à régler de nouveau la date et l'heure.

# Touche de navigation

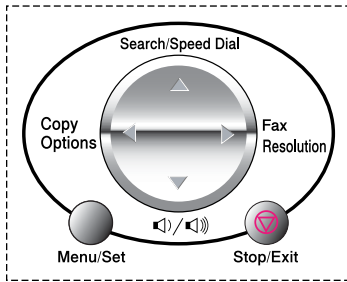

\* Permet d'avoir accès au menu

\* Permet d'aller au niveau de menu suivant

\* Permet d'accepter une option



\* Permet de parcourir le niveau en cours du menu



\* Permet de revenir au niveau précédent du menu



\* Permet de passer au niveau suivant du menu



\* Permet de quitter le menu

Vous pouvez accéder au mode menu en appuyant sur **Menu/Set**. Quand vous accédez au menu, l'écran LCD défile.

Appuyez sur **1** pour afficher le menu Param. Général.

CHOIX ↑↓ & SET  
1. PARAM. GENERAL

—OU—

Appuyez sur **2** pour afficher le menu Fax/Tel

CHOIX ↑↓ & SET  
2. FAX/TEL

—OU—

Appuyez sur **3** pour afficher le menu Copie

CHOIX ↑↓ & SET  
3. COPIE

—OU—

Appuyez sur **4** pour afficher le menu PhotoCapture

CHOIX ↑↓ & SET  
4. CAPTURE PHOTO

—OU—

Appuyez sur **5** pour afficher le menu Maintenance

CHOIX ↑↓ & SET  
5. MAINTENANCE

—OU—

Appuyez sur **6** pour afficher le menu Imp Rapports

CHOIX ↑↓ & SET  
6. IMPR. RAPPORTS

—OU—

Vous pouvez faire défiler chaque niveau de menu plus rapidement en appuyant sur la flèche qui correspond à la direction que vous souhaitez . Puis, sélectionnez une option en appuyant sur **Menu/Set** lorsque l'option s'affiche sur l'écran.

L'écran LCD affiche ensuite le niveau suivant du menu.

Appuyez sur  pour faire défiler le menu jusqu'à la sélection suivante du menu.

Appuyez sur **Menu/Set**.

Quand vous avez terminé le réglage d'une option, l'écran affiche CONFIRME.



Utilisez  pour remonter dans la sélection si vous avez passé vos choix ou si vous souhaitez pour réduire le nombre d'appuis de touches.

Le réglage en cours est toujours l'option sans le point d'interrogation "?".



Tapez sur les numéros du menu.  
(ex. Tapez 1, 1 pour)

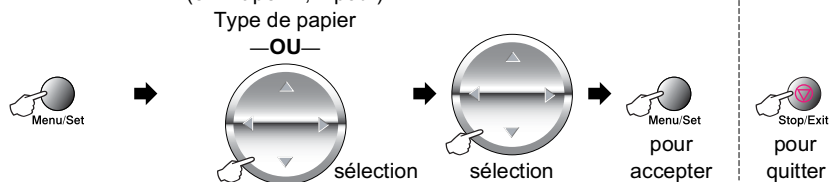

Menu principal	Sous-menu	Sélections du menu	Options	Descriptions	Page	
<b>1. PARAM. GENERAL</b>	<b>1. TYPE PAPIER</b>	—	<b>NORMAL</b> JET ENCRE GLACE (4-COULEURS <b>OU</b> 3-COULEURS) TRANSPARENT	Identifie le type de papier dans le bac à papier.	4-1	
	<b>2. DATE/ HEURE</b>	—	—	Programme la date et l'heure sur l'écran et sur les en-têtes des fax que vous envoyez.	4-2	
	<b>3. ID STATION</b>	—	—	Programme votre nom et le numéro de fax qui figureront sur chaque page transmise.	4-3	
	<b>4. VOLUME</b>	<b>1. SONNERIE</b>		<b>HAUT</b> <b>MOYEN</b> <b>BAS</b> OFF	Règle le volume de la sonnerie.	4-6
		<b>2. BIP SONORE</b>		<b>HAUT</b> <b>MOYEN</b> <b>BAS</b> OFF	Règle le volume du bip sonore.	4-6
		<b>3. HAUT-PARLEUR</b>		<b>HAUT</b> <b>MOYEN</b> <b>BAS</b> OFF	Règle le volume du Speaker Phone.	4-7



Les réglages du fabricant sont affichés en caractères gras.

Tapez sur les numéros du menu.  
(ex. Tapez 1, 1 pour  
Type de papier

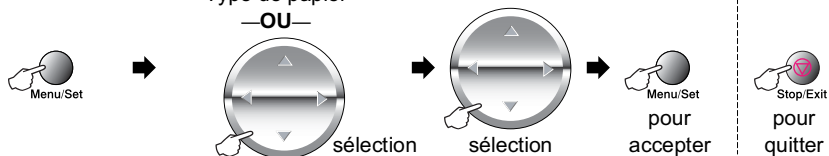

Menu principal	Sous-menu	Sélections du menu	Options	Descriptions	Page
1. PARAM GENERAL (suite)	5. PBX	—	ON OFF	Activez cette fonction si l'appareil est branché sur un réseau PBX (private Branch Exchange – autocommutateur privé).	4-8
	6. HEURE ETE/HIV.	—	HEURE ETE HEURE HIVER	Avance ou recule l'horloge de l'appareil d'une heure en fonction de l'heure d'été ou de l'heure d'hiver.	4-9
	7. CONTRASTE LCD	—	- ■■■■ + - ■■■□ + - ■■■□ + - ■■□□ + - ■□□□ +	Règle le contraste de l'écran LCD.	4-9
	8. MODE VEILLE+	—	ON (Suisse) OFF (Belgique)	Mode d'économie d'énergie.	4-10
	9. TONAL/IMPULS. (Suisse Uniquement)	—	TONAL. IMPULS.	Sélectionne le mode de numérotation.	4-10
	10. Langue Locale	—	NEERL. (Belgique) ALLEMAND (Suisse) FRANCAIS ANGLAIS	Vous permet de changer la langue de travail utilisée pour les messages à l'écran	4-10

 Les réglages du fabricant sont affichés en caractères gras.

Tapez sur les numéros du menu.

(ex. Tapez 1, 1 pour)

Type de papier

—OU—

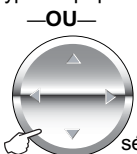

sélection



sélection



pour  
accepter



pour  
quitter

Menu principal	Sous-menu	Sélections du menu	Options	Descriptions	Page
2.FAX/TEL	1.PARAM. RC.	1.MODE REPONSE	FAX FAX/TEL MANUEL	Vous pouvez sélectionner le mode qui correspond le mieux à vos besoins.	5-2
		2.LONG. SONNERIE	LONG. SONNERIE 02-10 (02)	Règle le nombre de sonnerie avant que le MFC ne prenne l'appel en mode FAX ou FAX/TEL.	5-3
			ECO.COM ON OFF	Le MFC sonne deux fois supplémentaires s'il n'y a pas de messages à extraire, ainsi vous pouvez raccrochez sans frais de télécommunications.	5-4
		3.DUREE SON. F/T	70 sec 40 sec 30 sec 20 sec	Règle la durée de la pseudo-sonnerie double en mode FAX/TEL.	5-5
		4.DETECTION FAX	ON OFF	Permet de recevoir des fax sans avoir à appuyer sur la touche Fax Start.	5-6
		5.CODE DISTANCE	ON (* 51, #51) OFF	Vous pouvez répondre à tous les appels à partir d'un poste supplémentaire ou d'un téléphone externe et utiliser des codes pour activer ou désactiver le MFC. Vous pouvez personnaliser ces codes.	5-9



Les réglages du fabricant sont affichés en caractères gras.

Tapez sur les numéros du menu.  
(ex. Tapez 1, 1 pour)  
Type de papier

—OU—



sélection



sélection



pour  
accepter



pour  
quitter

Menu principal	Sous-menu	Sélections du menu	Options	Descriptions	Page
2.FAX/TEL (suite)	1.PARAM. RC. (suite)	6.REDUCTION AUTO	ON OFF	Réduit la taille des fax entrants.	5-7
		7.RELEVÉ RC	STANDARD PROTEGE ENV. DIFF.	Règle votre MFC pour appeler un autre télécopieur pour en extraire un fax.	5-11
	2.PARAM. TX.	1.CONTRASTE	AUTO CLAIR FONCE	Change la clarté ou la noirceur d'un fax que vous transmettez.	6-7
		2.RESOLUTION FAX	STANDARD FIN SUPER FIN PHOTO COULEUR STD COULEUR FIN	Règle la résolution par défaut des fax sortants.	6-8
		3.ENVOI DIFFERE	—	Règle l'heure à laquelle les fax différés seront transmis.	6-16
		4.TX DIFFERE	ON OFF	Combine tous les fax différés envoyés au même numéro de fax et à la même heure de la journée en une seule transmission.	6-23
		5.TX IMMEDIAT	OFF ON FAX SUIVANT UNIQU	Permet d'envoyer un fax sans utiliser la mémoire.	6-11



Les réglages du fabricant sont affichés en caractères gras.

Tapez sur les numéros du menu.  
(ex. Tapez 1, 1 pour)

Type de papier  
—OU—

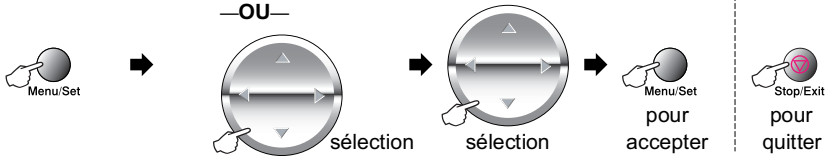

Menu principal	Sous-menu	Sélections du menu	Options	Descriptions	Page
2.FAX/TEL (suite)	2.PARAM. TX. (suite)	6.RELEVÉ TX	STANDARD PROTEGE	Permet de régler votre MFC pour qu'un document puisse être extrait par un autre télécopieur.	6-18
		7.MODE INTERNAT.	ON OFF	Permet des ajustements pour les transmissions à l'étranger qui peuvent parfois causer des problèmes.	6-15
	3.ENTR. ABREGES	1.NO. ABREGE	—	Enregistre les numéros abrégés afin que vous puissiez composer simplement en appuyant sur quelques touches.	7-1
		2.GROUPEMENT	—	Permet de définir un numéro de groupe à des fins de diffusion.	7-3
	4.PARAM. RAPPORT	1.RAP. TRANSMIS.	ON ON+IMAGE OFF OFF+IMAGE	Configuration initiale pour le rapport de vérification de transmission et le rapport d'activité.	10-1
		2.PERIOD. JOURNAL	TOUS LES 7 JOURS TOUS LES 2 JOURS TOUTES LES 24 HRS TOUTES LES 12 HRS TOUTES LES 6 HRS TOUS LES 50 FAX OFF		10-1



Les réglages du fabricant sont affichés en caractères gras.

Tapez sur les numéros du menu.

(ex. Tapez 1, 1 pour)

Type de papier

—OU—

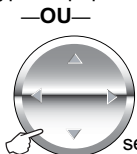

sélection



sélection



pour  
accepter



pour  
quitter

Menu principal	Sous-menu	Sélections du menu	Options	Descriptions	Page
2.FAX/TEL (suite)	5.OPT. ACC. DIST	1.READRESS. FAX	ON OFF	Configure le MFC pour réadresser des fax.	8-2
		2.MEMORISER FAX	ON OFF	Enregistre les fax entrants dans la mémoire afin que vous puissiez les extraire quand vous n'êtes pas à proximité de l'appareil.	8-1
		3.ACCES A DIST.	---*	Vous pouvez programmer votre propre code pour l'extraction des fax à distance.	8-3
		4.IMPR. DOCUMENT (impression de sauvegarde)	—	Permet d'imprimer les fax entrants enregistrés dans la mémoire.	5-10
	6.JOBS EN ATT.	—	—	Vérifie quels sont les travaux en mémoire ou annule un fax différé ou une relève.	6-12
	7.CONFIG REpond.		1.MESS. SORTANT	MESSAGE REP MESSAGE F/T	Passe/enregistre le message annonce.
2.TEMPS MAX M.E.			30 sec 60 sec 120 sec 180 sec	Sélectionne la durée maximale des messages entrants.	9-7



Les réglages du fabricant sont affichés en caractères gras.

Tapez sur les numéros du menu.

(ex. Tapez 1, 1 pour)

Type de papier

—OU—

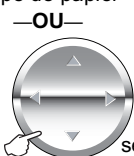

sélection



sélection



pour  
accepter



pour  
quitter

Menu principal	Sous-menu	Sélections du menu	Options	Descriptions	Page
2.FAX/TEL (suite)	7.CONFIG REPOND. (suite)	3.VOL.MESSAGES	ON OFF	Vous permet d'éteindre ou d'allumer le Haut-parleur pour les messages vocaux entrant.	9-7
	0.DIVERS	1.SECURITE MEM.	—	Annule la plupart des fonctions sauf la réception de fax dans la mémoire.	6-21
3.COPIE	1.QUALITE	—	NORMALE MEILLEURE RAPIDE	Sélectionne la qualité de la copie.	11-13
	2.LUMINOSITE	—	- ■■■■ + - ■■■□ + - ■■□□ + - ■□□□ + - □□□□ +	Règle la luminosité.	11-13
	3.CONTRASTE	—	- ■■■■ + - ■■■□ + - ■■□□ + - ■□□□ + - □□□□ +	Règle le contraste.	11-13



Les réglages du fabricant sont affichés en caractères gras.

Tapez sur les numéros du menu.  
(ex. Tapez 1, 1 pour)  
Type de papier

—OU—

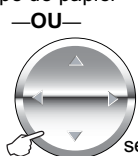

pour  
accepter



pour  
quitter

Menu principal	Sous-menu	Sélections du menu	Options	Descriptions	Page
3.COPIE (suite)	4.AJUST. COULEUR	1.ROUGE	R:- ■■■■ + R:- ■■■■ + R:- ■■■■ + R:- ■■■■ + R:- ■■■■ +	Règle la quantité de rouge dans les copies.	11-14
		2.VERT	V:- ■■■■ + V:- ■■■■ + V:- ■■■■ + V:- ■■■■ + V:- ■■■■ +	Règle la quantité de vert dans les copies.	
		3.BLEU	B:- ■■■■ + B:- ■■■■ + B:- ■■■■ + B:- ■■■■ + B:- ■■■■ +	Règle la quantité de bleu dans les copies.	
4.CAPTURE PHOTO	1.QUALITE IMPR.	—	NORMALE FIN PHOTO	Sélectionne la qualité d'impression.	12-17
	2.TAILLE IMPR.	—	(13 X 9 CM) (15 X 10 CM) (18 X 13 CM) (20 X 25 CM)	Sélectionne la taille d'impression.	12-17
	3.LUMINOSITE	—	- ■■■■ + - ■■■■ + - ■■■■ + - ■■■■ + - ■■■■ +	Règle la luminosité.	12-17



Les réglages du fabricant sont affichés en caractères gras.



Tapez sur les numéros du menu.

(ex. Tapez 1, 1 pour)

Type de papier

—OU—

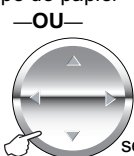

sélection



sélection



pour  
accepter



pour  
quitter

Menu principal	Sous-menu	Sélections du menu	Options	Descriptions	Page
4. CAPTURE PHOTO (suite)	4. CONTRASTE	—	- ■■■■ + - ■■■□ + - ■■■□ + - ■■■□ + - ■■■□ +	Règle le contraste.	12-18
	5. REHAUS. COUL.	ON OFF	2. BALANCE BLANC - ■■■■ + - ■■■□ + - ■■■□ + - ■■■□ + - ■■■□ +	Règle la nuance dans les zones de blanc.	12-18
			2. NETTETE - ■■■■ + - ■■■□ + - ■■■□ + - ■■■□ + - ■■■□ +	Rehausse le détail de l'image.	
			3. DENSITE COUL. - ■■■■ + - ■■■□ + - ■■■□ + - ■■■□ + - ■■■□ +	Règle la quantité totale de couleur dans l'image.	
6. SCAN VERS CART	—	PDF JPEG	Sélectionne le format fichier par défaut pour la numérisation couleur.	15-19	



Les réglages du fabricant sont affichés en caractères gras.

Tapez sur les numéros du menu.  
(ex. Tapez 1, 1 pour)  
Type de papier

—OU—



sélection



sélection



pour  
accepter



pour  
quitter

Menu principal	Sous-menu	Sélections du menu	Options	Descriptions	Page
5.MAINTENANCE	1.TEST IMP.	—	—	Vous pouvez imprimer un échantillon de page pour vérifier la qualité de l'impression et ajuster l'alignement vertical.	23-11
	2.NETTOYAGE	—	NOIR / CYAN JAUNE / MAGENTA TOUT	Sélectionnez pour nettoyer deux couleurs ou les 4 couleurs.	23-11
	3.VOLUME D' ENCRE	—	NOIR CYAN JAUNE MAGENTA	Vous pouvez vérifier le volume d'encre qui reste dans la cartouche.	23-15
6.IMPR. RAPPORTS	1.LISTE D' AIDE	—	—	Vous pouvez imprimer des listes et des rapports.	10-3
	2.NO. ABREGES	—	—		
	3.JOURNAL	—	—		
	4.RAPPRT. TRANS.	—	—		
	5.CONFIG. SYSTEME	—	—		



Les réglages du fabricant sont affichés en caractères gras.

# 4 Configuration initiale

## Comment commencer

### Configuration du type de papier

---

Pour obtenir la meilleure qualité d'impression, réglez le MFC en fonction du type de papier utilisé.

**1** Appuyez sur **Menu/Set, 1, 1.**

**2** Appuyez sur  pour sélectionner ORDINAIRE, JET ENCRE, GLACE ou TRANSPARENT.

PARAM. GENERAL 1. TYPE PAPIER
----------------------------------

Appuyez sur **Menu/Set.**

**3** Si vous avez sélectionné GLACE, appuyez sur  pour sélectionner

GLACE : 4-COULEURS ou GLACE : 3-COULEURS.

Appuyez sur **Menu/Set.**

 La qualité d'impression de l'encre noire varie en fonction du type de papier glacé utilisé. L'encre noire est utilisée quand vous sélectionnez GLACE : 4-COULEURS. Si le papier glacé utilisé refuse l'encre noire, sélectionnez GLACE : 3-COULEURS, qui simule l'encre noire en combinant les trois couleurs d'encre.

**4** Appuyez sur **Stop/Exit.**

 Le MFC éjecte le papier, face imprimée dessus, sur le bac à papier à l'avant de l'appareil. Lorsque vous utilisez des transparents ou du papier glacé, retirez immédiatement chaque feuille au fur et à mesure pour éviter les traces de maculage ou les bourrages de papier.

## Configuration de la date et de l'heure

---

Votre MFC affiche la date et l'heure, et si vous avez configuré l'identité de l'appareil, il les imprime sur tous les fax que vous envoyez. En cas de coupure de courant, il est possible que vous deviez régler à nouveau la date et l'heure. Les autres réglages ne seront pas affectés.

**1** Appuyez sur **Menu/Set**, **1**, **2**.

PARAM. GENERAL  
2. DATE/HEURE

**2** Tapez les deux derniers chiffres de l'année.

DATE/HEURE  
ANNEE : 20XX

Appuyez sur **Menu/Set**.

**3** Tapez les deux chiffres du mois.

Appuyez sur **Menu/Set**.

(Exemple : tapez 09 pour septembre ou 10 pour octobre.)

DATE/HEURE  
MOIS : XX

**4** Tapez les deux chiffres du jour.

Appuyez sur **Menu/Set**.

(Exemple : tapez 06.)

DATE/HEURE  
JOUR : XX

**5** Tapez l'heure exprimée en utilisant le format des 24 heures.

Appuyez sur **Menu/Set**.

(Exemple : tapez 15:25 pour 3 heures vingt-cinq de l'après-midi.)

DATE/HEURE  
HEURE : XX : XX

**6** Appuyez sur **Stop/Exit**. L'écran affiche alors la date et l'heure dès que le MFC est en mode de veille.

## Configuration de l'ID Station

---

Vous pouvez enregistrer votre nom (ou le nom de votre compagnie) ainsi que le numéro de fax qui seront imprimés sur toutes les pages de fax envoyées.

Il est important que vous entriez les numéros de fax et de téléphone dans le format standard international, c'est à dire en suivant les procédés suivants :

- Le caractère + (plus) en pressant la touche \*
  - Le code du pays (p.ex. 32 pour la Belgique, 41 pour la Suisse)
  - Le code régional en omettant le 0 (9 en Espagne)
  - Un espace
  - Votre numéro en insérant des espaces appropriés pour aider la lecture.
- Par exemple, si la machine est installée en Belgique et si cette même ligne est utilisée pour les fax et les appels téléphoniques, et si votre numéro est le 02 467 42 11 vous devez entrer le numéro de fax et de téléphone sur votre machine comme ceci : +32 2 467 42 11.

**1** Appuyez sur **Menu/Set**, **1**, **3**.

PARAM. GENERAL  
3.ID STATION

**2** Composez votre numéro de fax.  
Appuyez sur **Menu/Set**.  
Vous devez saisir un numéro de fax pour pouvoir continuer (20 chiffres max.).

ID STATION  
FAX :

 Si vous ne saisissez pas un numéro de fax, vous ne pouvez pas saisir d'autres informations.

 Vous ne pouvez pas saisir de trait d'union.

**3** Utilisez le pavé numérique pour saisir votre nom.  
(jusqu'à 20 caractères).  
Appuyez sur **Menu/Set**.  
(Voir *Saisie de texte* page 4-4.)

ID STATION  
NOM :

**4** Appuyez sur **Stop/Exit**.  
L'écran affiche la date et l'heure.

 Si l'ID Station a déjà été programmée, un message à l'écran vous demande d'appuyer sur **1** pour faire un changement ou sur **2** pour quitter sans changement.

## Saisie de texte

Quand vous configurez certaines fonctions comme l'identité de votre appareil, il vous faudra sans doute taper du texte dans le MFC. Juste au-dessous de la plupart des touches du pavé numérique, il y a trois ou quatre lettres. Les touches **0**, **#** et **\*** n'ont pas de lettres car elles sont assignées à des caractères spéciaux.

Pour accéder au caractère souhaité, appuyez sur la touche numérique concernée autant de fois que nécessaire.

Appuyez sur la touche	une fois	deux fois	trois fois	quatre fois
2	A	B	C	2
3	D	E	F	3
4	G	H	I	4
5	J	K	L	5
6	M	N	O	6
7	P	Q	R	S
8	T	U	V	8
9	W	X	Y	Z

## Insertion d'espaces

Pour insérer un espace, appuyez sur , une fois entre des chiffres et deux fois entre des lettres.

## Corrections

Pour corriger une lettre tapée par erreur, appuyez sur  pour déplacer le curseur juste après la dernière lettre exacte. Puis appuyez sur **Stop/Exit**. La lettre située au-dessus ainsi que les lettres situées à droite du curseur seront supprimées. Retapez les caractères souhaités. Vous pouvez également revenir en arrière et taper (par écrasement) sur les lettres non souhaitées.

## Répétition de la même lettre

Si vous devez taper un caractère assigné à la même touche numérique que le caractère précédent, appuyez sur  pour déplacer le curseur vers la droite.

## Caractères spéciaux et symboles

Appuyez sur **\***, **#** ou sur **0**, puis appuyez sur  pour placer le curseur sous le caractère spécial ou le symbole souhaité. Appuyez sur **Menu/Set** pour sélectionner le caractère ou le symbole.

Appuyez sur **\*** pour (espace) ! " # \$ % & ' ( ) \* + , - . / €

Appuyez sur **#** pour : ; < = > ? @ [ ] ^ \_

Appuyez sur **0** pour Ä Ë Ö Ü À Ç È É 0

## Réglage du volume de la sonnerie



---

- 1 Appuyez sur **Menu/Set, 1, 4, 1.**
- 2 Appuyez sur  pour sélectionner (OFF, BAS, MOYEN, ou HAUT). Appuyez sur **Menu/Set.**
- 3 Appuyez sur **Stop/Exit.**

VOLUME 1. SONNERIE
-----------------------

—OU—

Vous pouvez régler le volume de la sonnerie lorsque votre MFC est inactif (n'est pas utilisé). Vous pouvez désactiver la sonnerie OFF ou sélectionner le niveau du volume de la sonnerie.

Appuyez sur / pour régler le volume. A chaque appui de touche, le MFC sonne pour vous permettre d'entendre le réglage en question comme l'indique l'écran. Le volume change à chaque appui de touche. Le nouveau réglage reste opérationnel tant qu'il n'est pas modifié.

## Réglage du volume du bip sonore

---

Vous pouvez changer le volume du bip sonore. Quand le bip sonore est actif, le MFC émet un bip chaque fois que vous appuyez sur une touche, mais aussi en cas d'erreur ainsi que lors d'un envoi ou d'une réception de fax.

- 1 Appuyez sur **Menu/Set, 1, 4, 2.**  
(BAS, MOYEN, HAUT ou OFF)
- 2 Appuyez sur  pour sélectionner votre option.
- 3 Appuyez sur **Menu/Set.**
- 4 Appuyez sur **Stop/Exit.**

VOLUME 2. BIP SONORE
-------------------------



## Réglage du volume du Speaker Phone

---

Vous pouvez changer le volume du Speaker Phone.

- 1 Appuyez sur **Menu/Set, 1, 4, 3**.
- 2 Appuyez sur  pour sélectionner (OFF, BAS, MOYEN, ou HAUT). Appuyez sur **Menu/Set**.
- 3 Appuyez sur **Stop/Exit**.

VOLUME 3. HAUT-PARLEUR
---------------------------

—OU—

Vous pouvez régler le volume du Speaker Phone en appuyant sur **Speaker Phone**, puis sur  pour régler le niveau de volume du Speaker Phone.

Appuyez sur  pour régler le volume. L'écran affiche le réglage choisi. Chaque appui de touche change le volume et adopte le réglage suivant. Le nouveau réglage reste opérationnel tant qu'il n'est pas modifié.



- Vous pouvez régler le volume du Speaker Phone tout en écoutant votre OGM (Message annonce) et vos messages entrants.
- Si vous réglez le Moniteur d'enregistrement des messages entrants sur OFF (**Menu/Set, 2, 7, 3**) le Speaker Phone qui permet de contrôler les appels est désactivé et vous n'entendrez pas le correspondant laisser son message. Le volume des autres opérations peut être contrôlé par .

## PBX et TRANSFERT

---

Au départ, l'appareil est réglé pour être branché sur des lignes de RTPC (réseau téléphonique public commuté). Toutefois, de nombreux bureaux utilisent un système téléphonique central ou PBX (autocommutateur privé). Votre télécopieur peut être branché sur la plupart des types de PBX. La fonction rappel de l'appareil ne prend en charge que les rappels de type pause minutée (TBR) ; généralement les PBX peuvent fonctionner avec cette fonction pour avoir accès à une ligne extérieure ou pour transférer un appel vers un autre poste : la fonction est active quand la touche **Mute/R** est enfoncée.

### Configuration du PBX

Si l'appareil est branché sur un réseau PBX, réglez **PBX** sur **ON**. Sinon, réglez sur **OFF**.

- 1 Appuyez sur **Menu/Set, 1, 5**.
- 2 Appuyez sur  pour sélectionner **ON** (ou **OFF**).  
Appuyez sur **Menu/Set**.
- 3 Appuyez sur **Stop/Exit**.

PARAM. GENERAL 5. PBX
--------------------------

 Vous pouvez programmer un appui de touche **Mute/R** dans un numéro enregistré comme Numéro abrégé. Lors de la programmation du Numéro abrégé (menu fonction 2-3-1), appuyez tout d'abord sur **Mute/R** ("!" s'affiche à l'écran), puis tapez le numéro de téléphone. Ainsi, vous n'avez plus besoin d'appuyer sur **Mute/R** avant de composer un numéro abrégé. (Voir *Enregistrement des numéros pour faciliter la numérotation* page 7-1.)

Par contre, si le PBX est réglé sur **OFF**, vous ne pouvez pas utiliser le numéro abrégé qui contient un appui de touche **Mute/R**.

## Réglage du changement d'heure

Il est très simple de faire avancer ou reculer l'horloge de l'appareil d'une heure par l'intermédiaire de cette fonction.



- 1 Appuyez sur **Menu/Set, 1, 6.**
- 2 Appuyez sur  pour sélectionner HEURE ETE (ou HEURE HIVER). Appuyez sur **Menu/Set.**
- 3 Appuyez sur **1** pour passer sur l'heure d'hiver ou sur l'heure d'été.  
—OU—  
Appuyez sur **2** pour quitter sans changer.

PARAM. GENERAL  
6.HEURE ETE/HIV.

HEURE ETE?  
1.CHANGEZ 2.QUIT

## Réglage du contraste de l'écran LCD

Vous pouvez changer le contraste pour rendre l'écran plus net et plus vif. S'il vous est difficile de voir L'écran de votre position nous vous recommandons de faire les réglages suivant pour une vue améliorée

- 1 Appuyez sur **Menu/Set, 1, 7.**
- 2 Appuyez sur  pour augmenter le contraste.  
—OU—  
Appuyez sur  pour diminuer le contraste.  
Appuyez sur **Menu/Set.**
- 3 Appuyez sur **Stop/Exit.**

PARAM. GENERAL  
7.CONTRASTE LCD



CHOIX ↑↓ & SET  
- ■■■■■ +

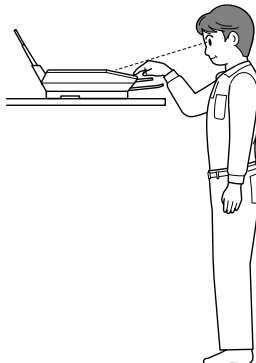

CHOIX ↑↓ & SET  
- ■■■■■ +

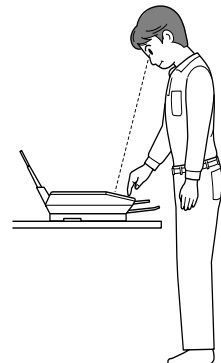

CHOIX ↑↓ & SET  
- ■■■■■ +

## Economie d'énergie

---

Activer le mode Economie d'énergie réduit la consommation d'énergie en désactivant l'unité centrale (par exemple) dans l'appareil. La fonction Mode Economie d'énergie étant sur ON, dès que l'appareil est en veille pendant environ 10 minutes, il se met automatiquement en mode d'économie d'énergie. En mode d'économie d'énergie, vous ne pouvez utiliser ni la fonction de détection de fax, ni l'activation à distance.

L'appareil affiche VEILLE plutôt que la date et l'heure et le mode réception.

- 1 Appuyez sur **Menu/Set, 1, 8.**
- 2 Appuyez sur  pour sélectionner ON (ou OFF).  
Appuyez sur **Menu/Set.**
- 3 Appuyez sur **Stop/Exit.**

PARAM. GENERAL 8.MODE VEILLE+
----------------------------------

## Configuration du mode de numérotation par tonalité ou par impulsions (seulement pour la Suisse)

---

- 1 Appuyez sur **Menu/Set, 1, 9.**
- 2 Appuyez sur  pour sélectionner IMPULS. (ou TONAL.).  
Appuyez sur **Menu/Set.**
- 3 Appuyez sur **Stop/Exit.**

PARAM. GENERAL 9.TONAL/IMPULS.
-----------------------------------

## Paramétrage de la langue locale

---

Les messages peuvent être affichés à l'écran en allemand, français ou anglais (Suisse) ou en néerlandais, français ou anglais (Belgique). La langue par défaut est l'allemand dans le cas de la Suisse et le néerlandais dans le cas de la Belgique.

- 1 Appuyez sur **Menu/Set, 1, 9.**  
L'écran affiche
- 2 Appuyez sur  pour sélectionner ALLEMAND, FRANCAIS ou ANGLAIS (Suisse) et NEERL., FRANCAIS ou ANGLAIS (Belgique).
- 3 Appuyez sur **Menu/Set** lorsque l'écran affiche votre sélection.
- 4 Appuyez sur **Stop/Exit.**

# 5

# Configuration de la réception

## Opérations de réception de base

### Sélection du mode Réception

Il existe quatre Modes de Réception sur votre MFC. Vous pouvez sélectionner le mode qui correspond le mieux à vos besoins. (Voir *TAD (Répondeur téléphonique)* page 9-1 pour configurer le mode TADONDEUR\_ACTIF)

LCD	Fonctionnement	Application
FAX (réception automatique)	Le MFC répond automatiquement à tous les appels comme s'il s'agissait de fax.	Pour les lignes de fax.
FAX/TEL* (fax et téléphone)	Le MFC contrôle la ligne et répond automatiquement à tous les appels. S'il s'agit d'un fax, l'appareil accepte le fax. S'il ne s'agit pas d'un fax, l'appareil sonne (pseudo-sonnerie double) pour que vous preniez l'appel.	Utilisez ce mode si vous pensez recevoir de nombreux messages fax et peu d'appels vocaux. Vous ne pouvez pas avoir un répondeur sur la même ligne, même s'il est branché sur une prise murale séparée (prise de téléphone) sur la même ligne. Quand ce mode est actif, vous ne pouvez pas utiliser le service de Messagerie Vocale de la compagnie de téléphone.
MANUEL (réception manuelle)	Vous contrôlez la ligne téléphonique et vous devez répondre vous-même à tous les appels.	Utilisez ce mode si vous utilisez un modem d'ordinateur sur la même ligne ou si vous ne recevez pas beaucoup de fax. Si vous entendez une tonalité de fax, attendez que l'appareil prenne l'appel, puis raccrochez le téléphone externe ou appuyez sur <b>Speaker Phone</b> . (Voir <i>Détection de fax</i> page 5-6.) —OU— Utilisez ce mode si un TAD externe est branché sur la même ligne et si vous souhaitez enregistrer les messages vocaux sur le répondeur externe.
TAD:REP. ACTIF  ON	Le Centre des messages numérique intégral répond aux appels vocaux. Il peut enregistrer jusqu'à 99 messages vocaux, chacun d'une durée maximale de 3 minutes.	Utilisez ce mode pour enregistrer les messages vocaux dans la mémoire du MFC. (Voir <i>Mode TAD</i> page 9-1.)

\* En mode FAX/TEL vous devez configurer la Longueur de sonnerie et la Durée de sonnerie F/T. Si vous avez des postes supplémentaires sur la ligne, réglez la longueur de sonnerie sur 4 sonneries.

## Comment sélectionner ou changer le mode de réception

- 1 Appuyez sur **Menu/Set**, **2**, **1**, **1**.
- 2 Appuyez sur  pour sélectionner FAX, FAX/TEL, ou MANUEL.  
Appuyez sur **Menu/Set**.

PARAM. RC.  
1.MODE REPONSE

Mode de réception en cours

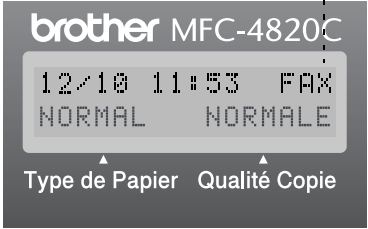

FAX : FAX  
F/T : FAX/TEL  
MAN : MANUEL  
TAD : TAD:REP.ACTIF

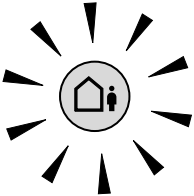

Si le mode Centre des messages est sur ON, il prend la priorité sur le réglage Mode de réception. L'écran affiche MC : TAD : TAD . ACTIF.

Appuyez et maintenez enfoncé jusqu'à ce qu'il s'allume.



OFF

Si le mode Centre des Messages est sur OFF, le Mode de réception reprend sa propre configuration. (Voir *TAD (Répondeur téléphonique)* page

 S'il y a un répondeur externe sur la même ligne, c'est le répondeur qui contrôle la ligne et qui répond aux messages entrants. (Voir *TAD (Répondeur téléphonique)* page 9-1.)

## Configuration de la longueur de sonnerie

---

La longueur de sonnerie détermine le nombre de sonneries émises par le MFC avant qu'il ne réponde en mode FAX, FAX/TEL et TAD:TAD. ACTIF. Si des postes supplémentaires ou un répondeur externe et le MFC partagent la même ligne ou si vous êtes abonné au service Sonnerie distinctive de la compagnie de téléphone, réglez la longueur de sonnerie sur 4.

(Voir *Détection de fax* page 5-6 et *Fonctionnement avec des postes supplémentaires* page 5-8.)

**1** Appuyez sur **Menu/Set**, **2**, **1**, **2**.

**2** Appuyez sur  pour sélectionner

LONG. SONNERIE

Appuyez sur **Menu/Set**.

**3** Appuyez sur  pour sélectionner le nombre de sonneries avant que le MFC n'intercepte l'appel (02-10).

Appuyez sur **Menu/Set**.



**4** Appuyez sur **Stop/Exit**.



PARAM. RC. 2. LONG. SONNERIE
---------------------------------

## Configuration de l'économiseur d'appel

---

Quand la fonction Economiseur d'appel est active, le MFC répond au bout de quatre sonneries si vous n'avez pas de messages vocaux ou fax, et au bout de deux sonneries si vous avez des messages vocaux ou fax. Ainsi, lorsque vous appelez le MFC pour une extraction à distance et que vous le laissez sonner trois fois, vous savez que vous n'avez pas de messages, et vous pouvez donc raccrocher et ainsi éviter des frais de télécommunications.

-  Quand la fonction Economiseur d'appel est sur ON, elle a la priorité sur le réglage de la longueur de sonnerie. La fonction Economiseur d'appel doit être sur off pour que le télécopieur puisse utiliser votre réglage de longueur de sonnerie. (Voir *Configuration de la longueur de sonnerie* page 5-3.)
-  La fonction Economiseur d'appel n'est disponible que lorsque le Centre des messages est sur ON.

- 1** Appuyez sur **Menu/Set, 2, 1, 2.**
- 2** Appuyez sur  pour sélectionner ECO.COM.  
Appuyez sur **Menu/Set.**
- 3** Appuyez sur  pour sélectionner ON.  
Appuyez sur **Menu/Set.**
- 4** Appuyez sur **Stop/Exit.**

PARAM. RC. 2.LONG. SONNERIE
--------------------------------



## Configuration de la durée de sonnerie F/T (mode FAX/TEL uniquement)

---

Si le mode de réception est réglé sur FAX/TEL, il vous faudra déterminer pendant combien de temps le MFC sonnera avec sa pseudo-sonnerie double spéciale pour vous indiquer la présence d'un appel vocal. (S'il s'agit d'un fax, le MFC imprime le fax.) Cette sonnerie intervient avant la sonnerie initiale émise par la compagnie de téléphone. Seul le télécopieur sonne (pendant 20, 30, 40 ou 70 secondes) et aucun autre téléphone sur la même ligne n'émettra la pseudo-sonnerie double spéciale. Toutefois, vous pouvez intercepter l'appel se trouvant sur la même ligne que le MFC. (Voir *Fonctionnement avec des postes supplémentaires* page 5-8.)

**1** Appuyez sur **Menu/Set**, **2**, **1**, **3**.

**2** Appuyez sur  pour sélectionner la durée pendant laquelle le MFC sonnera pour vous signaler un appel vocal. Appuyez sur **Menu/Set**.

PARAM. RC . 3. DUREE SON. F/T
----------------------------------

**3** Appuyez sur **Stop/Exit**.



Même si votre correspondant raccroche pendant la pseudo-sonnerie double, l'appareil continue à sonner pendant le reste de la durée programmée.

## Configuration du message annonce FAX/TEL

---

Pour le mode de réception FAX/TEL, vous pouvez configurer le MFC pour qu'il passe une annonce destinée aux correspondants lorsqu'il n'y a personne pour répondre aux appels. (Voir *Enregistrement d'un message annonce FAX/TEL (F/T OGM)* page 9-8.)

## Détection de fax

---

Lorsque vous utilisez cette fonction, vous n'avez pas à appuyer sur **Fax Start** ni à saisir le code activation à distance \* 5 1 quand vous répondez à un appel de fax et que vous entendez des bips d'appel. Quand RECEPTION s'affiche à l'écran ou quand vous entendez des "bips stridents" dans le combiné d'un poste supplémentaire connecté à une autre prise murale, il suffit de raccrocher le combiné. Votre MFC se charge du reste. Sélectionner ON permet au MFC de recevoir des appels fax automatiquement, même si vous décrochez le combiné d'un poste supplémentaire ou d'un téléphone externe. La sélection de OFF signifie que vous devrez activer vous-même le MFC en appuyant sur **Fax Start** ou en tapant \* 5 1 si vous n'êtes pas à proximité de votre MFC.

(Voir *Fonctionnement avec des postes supplémentaires* page 5-8 et *Mode FAX/TEL uniquement* page 5-8.)



Si vous avez réglé cette fonction sur ON, mais que votre MFC ne prend pas automatiquement l'appel de fax quand vous décrochez le combiné d'un téléphone externe ou d'un poste supplémentaire, tapez le code activation à distance \* 5 1.



Si vous envoyez des fax à partir d'un ordinateur connecté sur la même ligne téléphonique et que le MFC les intercepte, réglez Détection Fax sur OFF.

- 1 Appuyez sur **Menu/Set**, 2, 1, 4.
- 2 Utilisez  pour sélectionner ON (ou OFF).  
Appuyez sur **Menu/Set**.
- 3 Appuyez sur **Stop/Exit**.

PARAM. RC. 4.DETECTION FAX
-------------------------------

## Impression en réduction d'un fax entrant (réduction automatique)

---

Si vous sélectionnez **ON**, le MFC réduit automatiquement un fax entrant de manière à ce qu'il puisse s'imprimer sur une feuille A4. Si le document envoyé est trop long, le MFC peut l'imprimer sur deux pages.

- 1 Appuyez sur **Menu/Set, 2, 1, 6.**
- 2 Utilisez  pour sélectionner **ON** (ou **OFF**).  
Appuyez sur **Menu/Set.**
- 3 Appuyez sur **Stop/Exit.**

PARAM. RC. 6. REDUCTION AUTO
---------------------------------



Si vous recevez des fax séparés sur deux pages, utilisez ce réglage.

## Réception d'un fax en fin de conversation

---

En fin de conversation, vous pouvez demander à votre correspondant de vous envoyer des informations par fax avant de raccrocher.

- 1 Demandez à votre correspondant de placer l'original dans son appareil et d'appuyer sur **Fax Start**. Demandez à votre correspondant d'attendre que votre MFC envoie une tonalité de réception (bips stridents) avant de raccrocher.
- 2 Quand vous entendez la tonalité CNG (bips) de l'autre télécopieur, appuyez sur **Fax Start**.  
L'écran affiche :
- 3 Appuyez sur **2** pour recevoir le fax.
- 4 Si vous avez décroché le combiné du téléphone externe, raccrochez le combiné.

1. ENVOIE2. RECOIT NORMAL      NORMALE
---

# Opérations de réception avancées

## Fonctionnement avec des postes supplémentaires

---

Si vous répondez à un appel de fax sur un poste supplémentaire, ou un téléphone externe branché sur la prise EXT. ou sur le module de prise, vous pouvez faire basculer l'appel sur votre MFC en utilisant le code activation à distance. Lorsque vous appuyez sur le code activation à distance \* 5 1, le MFC commence à recevoir le fax. (Voir *Détection de fax* page 5-6.)

Si le MFC répond à un appel vocal et émet une pseudo-sonnerie vous demandant d'intercepter l'appel, utilisez le code de réponse de téléphone # 5 1 pour faire basculer l'appel sur un poste supplémentaire. (Voir *Configuration de la durée de sonnerie F/T (mode FAX/TEL uniquement)* page 5-5.)

Si vous répondez à un appel et que vous n'entendez personne sur la ligne, concluez qu'il s'agit d'un fax manuel.

- Appuyez sur \* 5 1 et dès que vous entendez les bips stridents, raccrochez ; si vous êtes à proximité de l'appareil, vous verrez le terme RECEPTION s'afficher à l'écran.

Votre correspondant devra appuyer sur **Fax Start** pour envoyer le fax.

## Mode FAX/TEL uniquement

---

Quand l'appareil est en mode F/T, il se sert de la durée de sonnerie F/T (pseudo-sonnerie double) pour vous signaler la présence d'un appel vocal. décrochez le combiné du téléphone externe puis appuyez sur **Speaker Phone** pour répondre.

Si vous êtes prêt d'un poste supplémentaire ou d'un téléphone externe, décrochez le combiné pendant la durée de la sonnerie F/T puis tapez # 5 1 entre les sonneries doubles. S'il n'y a personne sur la ligne, ou si quelqu'un souhaite vous envoyer un fax, rebasculez l'appel sur l'appareil en tapant \* 5 1.

## Utilisation d'un combiné externe sans fil

---

Si votre téléphone sans fil est connecté et vous le transportez dans une autre pièce, il est plus simple de répondre aux appels pendant la longueur de sonnerie. Si vous laissez le MFC répondre en premier, vous devrez répondre avec le téléphone sans fil puis vous rendre jusqu'au MFC où vous appuierez sur **Speaker Phone** pour faire basculer l'appel sur le combiné sans fil.

## Changement des codes à distance

---

Les codes à distance peuvent ne pas fonctionner avec certains systèmes téléphoniques. Le code activation à distance programmé est le \* 5 1. Le code de réponse de téléphone programmé est le # 5 1.



Si vous êtes constamment coupé lorsque vous interrogez votre répondeur externe à distance, essayez de remplacer le code activation à distance et le code de réponse de téléphone par un autre code à trois chiffres (ex. ### et 9 9 9).

**1** Appuyez sur **Menu/Set, 2, 1, 5.**

**2** Appuyez sur  pour sélectionner ON (ou OFF).

Appuyez sur **Menu/Set.**

**3** Si vous le souhaitez, saisissez un nouveau code activation à distance.

Appuyez sur **Menu/Set.**

**4** Si vous le souhaitez, saisissez un nouveau code de réponse de téléphone.

Appuyez sur **Menu/Set.**

**5** Appuyez sur **Stop/Exit.**

PARAM.RC. 5.CODE DISTANCE
------------------------------

## Impression d'un fax à partir de la mémoire

---

Si la fonction Mémoriser fax est réglée sur ON pour une extraction à distance, vous pouvez tout de même imprimer un fax depuis la mémoire lorsque vous êtes sur le MFC. (Voir *Configuration de la mémoire de fax* page 8-1.)

- 1 Appuyez sur **Menu/Set, 2, 5, 4.**
- 2 Appuyez sur **Fax Start.**
- 3 Après l'impression appuyez sur **Stop/Exit.**

OPT. ACC. DIST 4. IMPR. DOCUMENT
-------------------------------------

## Relève

---

La relève consiste à aller chercher des fax sur un autre télécopieur. Vous pouvez utiliser votre MFC pour effectuer une 'relève' sur d'autres télécopieurs, ou vous pouvez demander à un correspondant de venir faire une relève sur votre MFC.

Tous les correspondants impliqués par les opérations de relève doivent configurer leurs appareils respectifs pour la fonction de relève. Lorsqu'un correspondant appelle votre MFC pour venir y chercher un fax, c'est lui qui paie la communication. Lorsque vous appelez le télécopieur d'un correspondant pour en extraire un fax, c'est vous qui payez la communication.



Certains télécopieurs ne prennent pas en charge la fonction de relève.

## Configuration pour réception par relève (standard)

---

- 1 Appuyez sur **Menu/Set, 2, 1, 7.**
- 2 Appuyez sur  pour sélectionner STANDARD, puis appuyez sur **Menu/Set.**
- 3 Tapez le numéro du télécopieur que vous contactez, puis appuyez sur **Fax Start.**  
L'écran affiche COMPOS.

PARAM. RC. 7. RELEVÉ RC
----------------------------

## Configuration pour réception par relève avec code sécurisé

---

Veillez à utiliser le même code sécurisé que votre correspondant.

- 1 Appuyez sur **Menu/Set, 2, 1, 7.**
- 2 Appuyez sur  pour sélectionner PROTEGE.  
Appuyez sur **Menu/Set.**
- 3 Tapez le code sécurisé à quatre chiffres.  
Le télécopieur que vous appelez a le même code sécurisé.
- 4 Appuyez sur **Menu/Set.**
- 5 Tapez le numéro de fax que vous appelez pour l'opération de relève.
- 6 Appuyez sur **Fax Start.**

PARAM. RC. 7. RELEVÉ RC
----------------------------

## Configuration pour réception par relève en différé

Vous pouvez configurer votre MFC pour commencer la réception par relève en différé.

**1** Appuyez sur **Menu/Set, 2, 1, 7.**

**2** Appuyez sur  pour sélectionner  
ENV. DIFF.

PARAM. RC. 7. RELEVE RC
----------------------------

Appuyez sur **Menu/Set.**

**3** L'écran vous invite à saisir l'heure du début de la relève.

**4** Saisissez l'heure (exprimée en utilisant le format des 24 heures)  
du début de la relève.

Exemple : tapez 21:45 pour dix heures moins le quart du soir.

**5** Appuyez sur **Menu/Set.**

**6** L'écran vous invite tout d'abord à taper le numéro du télécopieur  
qui sera appelé puis à appuyer sur **Fax Start.**

Votre MFC effectue l'appel de relève à l'heure que vous avez  
programmée.



Vous ne pouvez programmer qu'une seule relève en différé.



## Relève séquentielle

---

Votre MFC peut demander des documents auprès de plusieurs télécopieurs en une seule opération. Il vous suffit de spécifier plusieurs destinations au cours de l'étape 4. En fin d'opération, un rapport de relève séquentielle s'imprimera.

- 1** Appuyez sur **Menu/Set**, **2**, **1**, **7**.
- 2** Appuyez sur  pour sélectionner STANDARD, PROTEGE ou ENV.DIFF.  
Appuyez sur **Menu/Set** lorsque l'écran affiche le réglage souhaité.
- 3** Si vous avez sélectionné STANDARD, allez à l'étape 4.
  - Si vous avez sélectionné PROTEGE, tapez un code à quatre chiffres et appuyez sur **Menu/Set**, ensuite, allez à l'étape 4.
  - Si vous avez sélectionné ENV.DIFF., tapez l'heure (exprimée en utilisant le format des 24 heures) du début de la relève et appuyez sur **Menu/Set**, puis allez à l'étape 4.
- 4** Spécifiez les télécopieurs de destination (jusqu'à 150), que vous souhaitez appeler pour la relève en utilisant Num. Abrégé, Rechercher, Groupe (Voir *Configuration de groupes de diffusion* page 7-3) ou le pavé numérique. Vous devez appuyez sur **Menu/Set** entre chaque emplacement.
- 5** Appuyez sur **Fax Start**.  
Votre MFC appelle chaque numéro ou groupe tour à tour pour la relève d'un document.

## Annulation d'une tâche

---

Appuyez sur **Stop/Exit** pendant la composition du numéro pour arrêter l'opération de relève en cours. Pour annuler toutes les tâches de relève de réception séquentielle, appuyez sur **Menu/Set**, **2**, **6**. (Voir *Annulation d'une tâche programmée* page 6-12.)

# 6 Configuration de la transmission

## Comment composer le numéro

Il existe trois manières de composer un numéro.

### Numérotation manuelle

---

Tapez tous les chiffres du numéro de téléphone ou de fax.

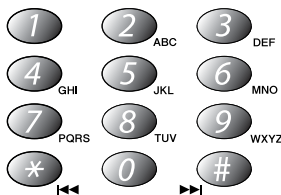

### Numérotation par numéro abrégé

---

Appuyez sur **Search/Speed Dial**, #, puis tapez le numéro abrégé à deux chiffres. (Voir *Enregistrement des numéros abrégés* page 7-1.)

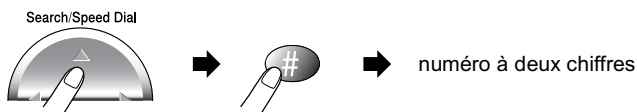

## Rechercher

---

Vous pouvez rechercher des noms enregistrés dans la mémoire des numéros abrégés. Appuyez sur **Search/Speed Dial** et sur la touche de navigation pour effectuer la recherche. (Voir *Enregistrement des numéros abrégés* page 7-1.)

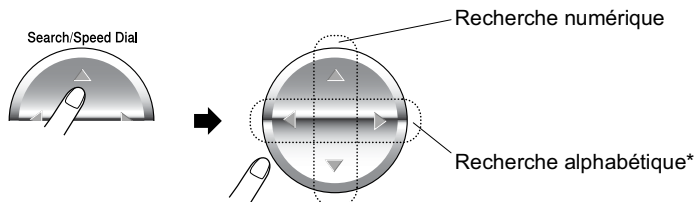

\* Vous pouvez utiliser le pavé numérique pour effectuer une recherche alphabétique en appuyant sur la première lettre du nom que vous recherchez.

## Numérotation en chaîne

---

Vous pouvez enregistrer de longues séquences de numérotation en les divisant et en les affectant à des numéros abrégés. Ensuite, lors de la numérotation, vous pouvez combiner deux numéros abrégés ou plus et même inclure une numérotation manuelle par l'intermédiaire du pavé numérique. Vous pouvez utiliser ces numéros dans n'importe quelle combinaison. Le numéro combiné sera composé dans l'ordre saisi dès que vous appuierez sur **Fax Start**.

Exemple :

Enregistrez "555" pour le numéro abrégé #01 et "7000" pour le numéro abrégé #02. Appuyez sur **Search/Speed Dial, #, 0, 1, Search/Speed Dial, #, 0, 2** et **Fax Start**, pour composer le "555-7000". Pour changer un numéro provisoirement, vous pouvez remplacer une partie du numéro par une numérotation manuelle sur le pavé numérique. Ainsi, appuyez sur **Search/Speed Dial, #, 0, 1** et tapez **7001** par le biais du pavé numérique pour composer le "555-7001".

L'utilisation des codes d'accès est simple. Parfois, vous voulez avoir le choix entre plusieurs sociétés de téléphone interurbain pour faire un appel ; les tarifs peuvent varier en fonction de l'heure et de la destination. Pour profiter des tarifs réduits, vous pouvez enregistrer les codes d'accès ou les sociétés de téléphone interurbain sous forme de numéros abrégés.

# Comment transmettre un fax

## Transmission automatique

Vous pouvez utiliser la vitre du scanner pour faxer des pages d'un livre ou une page à la fois. Les originaux peuvent avoir pour format maximal le format A4 ou Letter.

- 1 Soulevez le capot document.

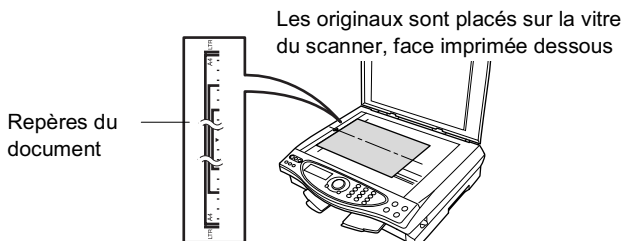

- 2 A l'aide des lignes repères pour document situées sur la gauche, centrez l'original sur la vitre du scanner, face imprimée dessous.
- 3 Refermez le capot document.

**!** Si l'original est un livre ou est épais, levez le couvercle. Ne refermez pas brusquement le capot et n'appuyez pas dessus.

- 4 Composez le numéro de fax.  
Appuyez sur **Fax Start**.  
Le MFC commence à numériser la première page.

MEMOIRE #001 97%  
NORMAL NORMALE

- 5 Pour transmettre une seule page, appuyez sur **2** (ou appuyez sur **Fax Start** une deuxième fois). Le MFC commence la transmission de l'original.  
—OU—

PAGE SUIVANTE ?  
1.OUI 2.NON

Pour transmettre plus d'une page, appuyez sur **1** et passez à l'étape 6.

- 6 Placez la page suivante sur la vitre du scanner.

PLACEZ PAGE SUIV  
APPUYEZ SUR SET

Appuyez sur **Menu/Set**.

Le MFC commence à numériser. (Recommencez les étapes 5 et 6 pour chaque page supplémentaire.) Appuyez sur **Stop/Exit** pour annuler.

## Message Mémoire saturée

---

Si le message MEMOIRE SATUREE s'affiche pendant la numérisation de la première page d'un fax, appuyez sur **Stop/Exit** pour annuler la numérisation. Si le message MEMOIRE SATUREE s'affiche pendant la numérisation d'une page ultérieure, vous aurez la possibilité d'appuyer sur **Fax Start** pour transmettre les pages déjà numérisées, ou d'appuyer sur **Stop/Exit** pour annuler l'opération.



En cas de saturation de la mémoire et si vous transmettez une seule page, cette page sera envoyée en temps réel.

## Transmission manuelle

---

La transmission manuelle vous permet d'entendre la tonalité de numérotation, la sonnerie et la tonalité de réception de fax lorsque vous envoyez un fax.

- 1 Placez l'original sur la vitre du scanner, face imprimée dessous. Appuyez sur **Speaker Phone** et attendez la tonalité.
- 2 Composez le numéro de fax que vous souhaitez appeler.
- 3 Dès que vous entendez la tonalité de fax,  
appuyez sur **Fax Start**.
- 4 Appuyez sur **1** pour envoyer un fax.

1. ENVOIE 2. RECOIT  
NORMAL NORMALE



Vous ne pouvez pas transmettre plusieurs pages.

## Transmission d'un fax en fin de conversation

---

En fin de conversation, vous pouvez transmettre un fax à votre correspondant avant de raccrocher.

- 1 Demandez à votre correspondant d'attendre la tonalité de fax (bips sonores) et d'appuyer sur **Fax Start** avant de raccrocher.
- 2 Placez l'original sur la vitre du scanner.  
Appuyez sur **Fax Start**.  
L'écran affiche :
- 3 Appuyez sur **1** pour envoyer le fax.

1. ENVOIE 2. RECOIT

# Opérations de transmission de base

## Transmission de fax avec plusieurs réglages

---

Lorsque vous transmettez un fax, vous pouvez choisir parmi les combinaisons suivantes de réglages : contraste, résolution, mode international, horloge pour fax différé, relève ou transmission en temps réel. Après chaque réglage accepté, l'écran vous demande si vous souhaitez apporter d'autres réglages :

Appuyez sur **1** pour sélectionner d'autres réglages. L'écran retourne sur le menu

PARAM. TX.

SUIVANT 1.OUI 2.NON
------------------------

—**OU**—

Appuyez sur **2** si vous avez terminé la configuration et passez à l'étape suivante.

## Contraste

---

Si votre original est très clair ou très foncé, vous pouvez, si vous le souhaitez, régler le contraste.

Utilisez **CLAIR** pour assombrir le document.

Utilisez **FONCE** pour éclaircir le document.

- 1 Placez l'original sur la vitre du scanner, face imprimée dessous.  
Appuyez sur **Menu/Set, 2, 2, 1.**

PARAM. TX.  
1. CONTRASTE

- 2 Appuyez sur  pour sélectionner **AUTO, CLAIR** ou **FONCE**.  
Appuyez sur **Menu/Set**.

- 3 Appuyez sur **1** si vous souhaitez choisir d'autres réglages puis l'écran retournera au menu **PARAM. TX.**

SUIVANT  
1. OUI 2. NON

—OU—

Appuyez sur **2** si vous avez terminé les réglages pour cette page, puis passez à l'étape 4.

- 4 Composez un numéro de fax.

- 5 Appuyez sur **Fax Start** pour envoyer le fax.

Le MFC commence à numériser la première page.

- 6 Pour transmettre une seule page, appuyez sur **2** (ou appuyez sur **Fax Start** une deuxième fois).

PAGE SUIVANTE ?  
1. OUI 2. NON

Le MFC commence la transmission de l'original.

—OU—

Pour envoyer plus d'une page, appuyez sur **1** et passez à l'étape 7.

- 7 Placez la page suivante sur la vitre du scanner.

PLACEZ PAGE SUIV  
APPUYEZ SUR SET

Appuyez sur **Menu/Set**.

Le MFC commence la transmission puis passe à l'étape 6. (Recommencez les étapes 6 et 7 pour chaque page supplémentaire.)



## Résolution de fax

---

Après avoir placé un original sur la vitre du scanner, vous pouvez utiliser la touche **Fax Resolution** pour changer provisoirement la configuration (pour ce fax uniquement). Appuyez à plusieurs reprises sur **Fax Resolution** jusqu'à ce que l'écran affiche le réglage souhaité.

—OU—

Vous pouvez changer le réglage par défaut.

**1** Appuyez sur **Menu/Set, 2, 2, 2.**

**2** Appuyez sur  pour sélectionner la résolution souhaitée.  
Appuyez sur **Menu/Set.**

PARAM. TX. 2.RESOLUTION FAX
--------------------------------

**3** Appuyez sur **Stop/Exit.**

STANDARD ————— Convient pour la plupart des documents dactylographiés.

FIN ————— Bon pour les petits caractères et transmet un peu plus lentement qu'en résolution Standard.

SUPER FIN ————— Bon pour les petits caractères ou les dessins et transmet un peu plus lentement qu'en résolution Fin.

PHOTO ————— A utiliser quand l'original présente différents niveaux de gris. Il s'agit de la transmission la plus lente.

COULEUR STD ————— A utiliser pour transmettre l'original en couleur.

COULEUR FIN ————— Meilleure qualité qu'avec COULEUR STD. A utiliser pour envoyer l'original sous forme de dessins ou de photographies en couleur.

## Transmission de fax couleur

---

Votre MFC peut transmettre un fax couleur aux télécopieurs qui prennent cette fonction en charge. Toutefois, les fichiers couleur ne peuvent pas être enregistrés dans la mémoire et donc, les fonctions transmission par relève et fax en différé ne sont pas disponibles.

- 1 Placez l'original sur la vitre du scanner, face imprimée dessous.
- 2 Appuyez sur **Fax Resolution** pour sélectionner COULEUR STD ou COULEUR FIN.
- 3 Composez le numéro de fax en utilisant le clavier, la fonction Numéro abrégé ou la fonction Rechercher.
- 4 Appuyez sur **Fax Start**.



Quand vous envoyez un fax couleur, le MFC le fait en temps réel.



Vous ne pouvez pas transmettre plusieurs pages.

## Recomposition manuelle et automatique du numéro de fax

---

Si vous envoyez un fax manuellement et si la ligne est occupée, appuyez sur **Redial/Pause** puis sur **Fax Start** pour essayer à nouveau. Si vous souhaitez rappeler le dernier numéro composé, vous gagnerez du temps en appuyant sur **Redial/Pause** et sur **Fax Start**.

**Redial/Pause** ne fonctionne que si vous avez composé le numéro à partir du panneau de commande.

*Si vous envoyez un fax automatiquement* et si la ligne est occupée, le MFC recompose automatiquement le numéro jusqu'à trois fois au bout de cinq minutes.

## Mode Multitâches (fonction inactive pour les fax couleur)

---

Vous pouvez composer un numéro et commencer à numériser le fax dans la mémoire – même lorsque le MFC reçoit, transmet ou imprime un fax à partir de la mémoire. L'écran affiche le nouveau numéro de tâche et la mémoire disponible.



Si le message MEMOIRE SATUREE s'affiche pendant la numérisation de la première page d'un fax, appuyez sur **Stop/Exit** pour annuler la numérisation. Si le message MEMOIRE SATUREE s'affiche pendant la numérisation d'une page ultérieure, vous pouvez appuyer sur **Fax Start** pour transmettre les pages déjà numérisées, ou appuyer sur **Stop/Exit** pour annuler l'opération.

**1** Placez l'original sur la vitre du scanner, face imprimée dessous.

**2** Composez le numéro de fax.

**3** Appuyez sur **Fax Start** pour envoyer le fax.

Le MFC commence à numériser la première page et l'écran affiche le numéro de tâche (#XXX) du fax et la mémoire disponible.

**4** Pour transmettre une seule page, appuyez sur **2** (ou appuyez sur **Fax Start** une deuxième fois).

PAGE SUIVANTE ?  
1.OUI 2.NON

Le MFC commence la transmission de l'original.

—OU—

Pour transmettre plus d'une page, appuyez sur **1** et passez à l'étape 5.

**5** Placez la page suivante sur la vitre du scanner.

PLACEZ PAGE SUIV  
APPUYEZ SUR SET

Appuyez sur **Menu/Set**.

Le MFC commence la transmission puis passe à l'étape 4. (Recommencez les étapes 4 et 5 pour chaque page supplémentaire.) Vous pouvez recommencer les étapes 1 à 5 pour le fax suivant.



Généralement votre MFC fonctionne en mode Multitâches. Toutefois, pour transmettre un fax couleur, le MFC envoie l'original en temps réel (même si l'option TX IMMEDIAT est sur OFF). Le nombre de pages que vous pouvez numériser dans la mémoire varie en fonction des données qu'elles contiennent.

## Transmission en temps réel

Quand vous envoyez un fax, le MFC numérise les originaux en mémoire avant de les transmettre. Ensuite, dès que la ligne téléphonique est libre, le MFC commence à composer le numéro puis à transmettre.

En cas de saturation de la mémoire, le MFC transmet l'original en temps réel (même si l'option TX IMMEDIAT est sur OFF).

Il se peut parfois que vous souhaitiez envoyer un original important immédiatement sans avoir à attendre la transmission depuis la mémoire.

Si vous souhaitez faxer plusieurs pages, utilisez multitâche (Voir *Mode Multitâches (fonction inactive pour les fax couleur)* page 6-10).

Vous pouvez régler TX IMMEDIAT sur ON pour tous les documents ou uniquement pour le fax suivant.

**1** Placez l'original sur la vitre du scanner, face imprimée dessous.

**2** Appuyez sur **Menu/Set, 2, 2, 5**.

**3** Pour changer le réglage par défaut, appuyez sur  pour sélectionner ON (ou OFF).

Appuyez sur **Menu/Set**.

Passez à l'étape 5.

—OU—

Pour la transmission du fax suivant uniquement, appuyez sur

 pour sélectionner FAX SUIVANT UNIQ.

Appuyez sur **Menu/Set**.

**4** Appuyez sur  pour sélectionner ON (ou OFF).

Appuyez sur **Menu/Set**.

**5** Appuyez sur **1** si vous souhaitez choisir d'autres réglages puis l'écran retournera au menu PARAM. TX.

—OU—

Appuyez sur **2** si vous avez terminé les réglages pour cette page, puis passez à l'étape 6.

**6** Composez le numéro de fax.

**7** Appuyez sur **Fax Start** pour envoyer le fax.



Si vous envoyez un fax couleur, le MFC le transmet en temps réel (même si TX IMMEDIAT est réglé sur OFF).

PARAM. TX. 5. TX IMMEDIAT
------------------------------

SUIVANT 1. OUI 2. NON
--------------------------

## Vérification de l'état des tâches

---

Vous pouvez vérifier quelles sont les tâches qui se trouvent toujours en attente dans la mémoire (S'il n'y a pas de tâche en attente, l'écran affiche PAS JOB EN ATT.).

- 1 Appuyez sur **Menu/Set, 2, 6.**
- 2 S'il y a plus d'une tâche en attente, appuyez sur  pour faire défiler la liste.
- 3 Appuyez sur **Stop/Exit.**

FAX/TEL 6.JOBS EN ATT.
---------------------------

## Annulation d'une tâche pendant la numérisation et l'envoi de l'original

---

Vous pouvez annuler une tâche alors que vous la numérisez dans la mémoire ; pour ce, appuyez sur **Stop/Exit**. En appuyant sur **Stop/Exit**, vous pouvez également annuler une tâche alors même que le MFC numérote ou envoie l'original.

## Annulation d'une tâche programmée

---

Vous pouvez annuler un fax qui est en attente en mémoire.

- 1 Appuyez sur **Menu/Set, 2, 6.**  
Les tâches en attente s'affichent à l'écran.
- 2 S'il y a deux tâches ou plus en attente, appuyez sur  pour sélectionner la tâche que vous souhaitez annuler.  
Appuyez sur **Menu/Set**.  
—OU—  
S'il n'y a qu'une tâche en attente, passez à l'étape 3.
- 3 Appuyez sur **1** pour annuler.  
—OU—  
Appuyez sur **2** pour quitter sans annuler.  
Pour annuler une autre tâche, passez à l'étape 2.
- 4 Appuyez sur **Stop/Exit**.

FAX/TEL 6.JOBS EN ATT.
---------------------------

# Opérations de transmission avancées

## Diffusion (fonction inactive pour les fax couleur)

---

La diffusion est l'envoi automatique d'un même fax à plusieurs numéros de fax. A l'aide de la touche **Menu/Set**, vous pouvez inclure des groupes, des numéros abrégés et jusqu'à 50 numéros composés manuellement. Si vous n'avez pas utilisé les numéros pour les groupes, les codes d'accès ou les numéros de cartes de crédit, vous pouvez 'diffuser' des fax à un nombre maximum de 130 numéros différents. Toutefois, la mémoire disponible varie en fonction des tâches dans la mémoire et du nombre d'emplacements utilisés pour la diffusion. Si vous diffusez auprès d'un nombre supérieur aux numéros maximum disponibles, vous ne pourrez pas utiliser la fonction Multitâches ni la fonction Envoi en différé.

Pour inclure des numéros abrégés et des numéros composés manuellement dans la même diffusion, vous devez appuyer sur **Menu/Set** entre les numéros. Utilisez la touche **Search/Speed Dial** pour faciliter la sélection des numéros.

(Voir *Configuration de groupes de diffusion* page 7-3.)

Une fois la diffusion terminée, l'appareil imprime un rapport de diffusion pour vous faire savoir les résultats de l'opération.

- Tapez les numéros à longue séquence de numérotation comme à la normale, mais n'oubliez pas que chaque numéro abrégé compte pour un numéro et donc le nombre d'emplacements que vous pouvez enregistrer est limité.
- Si la ligne est occupée, l'appel ne pourra pas aboutir et donc le MFC recomposera le numéro.
- En cas de saturation de la mémoire, appuyez sur **Stop/Exit** pour interrompre la tâche ; s'il y a eu numérisation de plus d'une page, appuyez sur **Fax Start** pour transmettre la partie se trouvant en mémoire.

- 1 Placez l'original sur la vitre du scanner, face imprimée dessous.
- 2 Tapez un numéro en utilisant un numéro abrégé, un numéro de groupe, la fonction Rechercher ou le pavé numérique.  
(Exemple : numéro de groupe)
- 3 Appuyez sur **Menu/Set**. Vous êtes invité à taper le numéro suivant.
- 4 Composez le numéro suivant.  
(Exemple : Numéro abrégé)
- 5 Appuyez sur **Menu/Set**.
- 6 Composez un autre numéro de fax.  
(Exemple : numérotation manuelle sur le pavé numérique.)
- 7 Appuyez sur **Fax Start**.
- 8 Pour transmettre une seule page, appuyez sur **2** (ou appuyez sur **Fax Start** une deuxième fois).  
—OU—  
Pour envoyer plus d'une page, appuyez sur **1** et passez à l'étape 9.
- 9 Placez la page suivante sur la vitre du scanner.  
Appuyez sur **Menu/Set**.  
Le MFC commence la transmission puis passe à l'étape 8.  
(Recommencez les étapes 8 et 9 pour chaque page supplémentaire.)

PAGE SUIVANTE ?  
1.OUI 2.NON

PLACEZ PAGE SUIV  
APPUYEZ SUR SET

## Mode international

---

Si vous avez des difficultés à envoyer un fax à l'étranger, par exemple à cause de perturbations sur la ligne téléphonique, nous vous recommandons d'activer le mode international. Après la transmission d'un fax en mode international, l'appareil désactive automatiquement la fonction.

**1** Placez l'original sur la vitre du scanner, face imprimée dessous.

PARAM. TX.  
7.MODE INTERNAT.

**2** Appuyez sur **Menu/Set, 2, 2, 7.**

**3** Appuyez sur  pour sélectionner ON (ou OFF). Appuyez sur **Menu/Set.**

**4** Appuyez sur **1** pour d'autres réglages ; l'écran revient au menu PARAM. TX.

—OU—

Appuyez sur **2** si vous avez terminé la sélection des réglages puis passez à l'étape 5.

**5** Tapez le numéro de fax que vous appelez.

**6** Appuyez sur **Fax Start.**

**7** Pour transmettre une seule page, appuyez sur **2** (ou appuyez sur **Fax Start** une deuxième fois).

PAGE SUIVANTE ?  
1.OUI 2.NON

Le MFC commence la transmission de l'original.

—OU—

Pour envoyer plus d'une page, appuyez sur **1** et passez à l'étape 8.

**8** Placez la page suivante sur la vitre du scanner.

PLACEZ PAGE SUIV  
APPUYEZ SUR SET

Appuyez sur **Menu/Set.**

Le MFC commence la transmission puis passe à l'étape 7. (Recommencez les étapes 7 et 8 pour chaque page supplémentaire.)



## Fax transmis en différé (fonction inactive pour les fax couleur)

---

Pendant la journée, vous pouvez enregistrer un maximum de 50 fax dans la mémoire pour les transmettre dans les 24 heures qui suivent. Ces fax seront transmis à l'heure de la journée que vous programmez dans l'étape 3. Appuyez sur **Menu/Set** pour l'accepter, ou tapez une autre heure pour la transmission des fax.

- 1 Placez l'original sur la vitre du scanner, face imprimée dessous. PARAM. TX.  
3.ENVOI DIFFERE
- 2 Appuyez sur **Menu/Set, 2, 2, 3.**
- 3 Tapez l'heure à laquelle vous souhaitez transmettre le fax (format 24 heures).  
Appuyez sur **Menu/Set.**  
(Exemple : tapez 19:45 pour huit heures moins le quart du soir.)
- 4 Appuyez sur **1** pour d'autres réglages ; l'écran revient au menu PARAM. TX.  
—OU—  
Appuyez sur **2** si vous avez terminé la sélection des réglages puis passez à l'étape 5.
- 5 Composez le numéro de fax.
- 6 Appuyez sur **Fax Start.**
- 7 Pour transmettre une seule page, appuyez sur **2** (ou appuyez sur **Fax Start** une deuxième fois). PAGE SUIVANTE ?  
1.OUI 2.NON  
—OU—  
Pour envoyer plus d'une page, appuyez sur **1** et passez à l'étape 8.
- 8 Placez la page suivante sur la vitre du scanner. PLACEZ PAGE SUIV  
APPUYEZ SUR SET  
Appuyez sur **Menu/Set.**  
Le MFC commence la transmission puis passe à l'étape 7.  
(Recommencez les étapes 7 et 8 pour chaque page supplémentaire.)



*Le nombre de pages que vous pouvez numériser dans la mémoire varie en fonction des données qu'elles contiennent.*

## Configuration de la transmission par relève (fonction inactive pour les fax couleur)

---

En mode de transmission par relève, votre MFC chargé d'un original attend et un autre télécopieur vient en extraire le document en question.



Le document est enregistré et peut être extrait à partir de n'importe quel autre télécopieur jusqu'à la suppression du fax dans la mémoire et ce par le biais de la fonction Annulation d'une tâche. (Voir *Vous pouvez annuler une tâche alors que vous la numérisez dans la mémoire ; pour ce, appuyez sur Stop/Exit. En appuyant sur Stop/Exit, vous pouvez également annuler une tâche alors même que le MFC numérote ou envoie l'original.* page 6-12.)

## Configuration de la transmission relevée (standard)

---

- 1** Placez l'original devant être extrait sur la vitre du scanner, face imprimée dessous.  

PARAM. TX.  
6.RELEVE TX
- 2** Appuyez sur **Menu/Set, 2, 2, 6.**
- 3** Appuyez sur  pour sélectionner STANDARD, puis appuyez sur **Menu/Set.**
- 4** Appuyez sur **1** pour d'autres réglages ; l'écran revient au menu PARAM. TX.  
—OU—  
Appuyez sur **2** si vous avez terminé la sélection des réglages puis passez à l'étape 5.
- 5** Appuyez sur **Fax Start.**
- 6** Pour transmettre une seule page, appuyez sur **2** (ou appuyez sur **Fax Start** une deuxième fois).  
—OU—  
Pour envoyer plus d'une page, appuyez sur **1** et passez à l'étape 7.  

PAGE SUIVANTE ?  
1.OUI 2.NON
- 7** Placez la page suivante sur la vitre du scanner.  

PLACEZ PAGE SUIV  
APPUYEZ SUR SET

  
Appuyez sur **Menu/Set.**
- 8** Le MFC commence la transmission puis passe à l'étape 6. (Recommencez les étapes 6 et 7 pour chaque page supplémentaire.)



Si la Transmission en temps réel est sur OFF, l'original attend en mémoire jusqu'à la relève. Il est disponible pour extraction par relève par n'importe quel autre télécopieur jusqu'à ce qu'il soit supprimé de la mémoire. (Voir *Annulation d'une tâche programmée* page 6-12.)

## Configuration de la transmission relevée avec code sécurisé

Lorsque vous choisissez RELEVÉ TX : PROTEGE, toute personne ayant accès au télécopieur par relève doit saisir le numéro ID de relève.

- 1 Placez l'original devant être extrait sur la vitre du scanner, face imprimée dessous.  

PARAM. TX.  
6.RELEVÉ TX
- 2 Appuyez sur **Menu/Set, 2, 2, 6.**
- 3 Appuyez sur  pour sélectionner PROTEGE, puis appuyez sur **Menu/Set.**
- 4 Saisissez un numéro à quatre chiffres, puis appuyez sur **Menu/Set.**
- 5 Appuyez sur **1** pour d'autres réglages ; l'écran revient au menu PARAM. TX.  
—OU—  
Appuyez sur **2** si vous avez terminé la sélection des réglages puis passez à l'étape 6.
- 6 Appuyez sur **Fax Start.**
- 7 Pour transmettre une seule page, appuyez sur **2** (ou appuyez sur **Fax Start** une deuxième fois).  
—OU—  
Pour envoyer plus d'une page, appuyez sur **1** et passez à l'étape 8.  

PAGE SUIVANTE ?  
1.OUI 2.NON
- 8 Placez la page suivante sur la vitre du scanner.  

PLACEZ PAGE SUIV  
APPUYEZ SUR SET

  
Appuyez sur **Menu/Set.**
- 9 Le MFC commence la transmission puis passe à l'étape 7. (Recommencez les étapes 6 et 7 pour chaque page supplémentaire.)



Si la Transmission en temps réel est sur OFF, l'original attend en mémoire jusqu'à la relève. Il est disponible pour extraction par relève par n'importe quel autre télécopieur jusqu'à ce qu'il soit supprimé de la mémoire. (Voir *Annulation d'une tâche programmée* page 6-12.)



Vous ne pouvez utiliser la Relève avec code sécurisé qu'avec un autre télécopieur Brother.

## Mémoire Sécurisée

---

Cette fonction vous permet d'interdire tout accès non autorisé à l'appareil. Lorsque cette fonction est sur ON, la Mémoire Sécurisée désactive la plupart des fonctions. Les fonctions suivantes restent actives lorsque la Mémoire Sécurisée est sur ON.

- Réception de fax dans la mémoire (limité par la capacité de mémoire)
- Transmission en différé et programmée\*
- Relève\*
- Réadressage de fax\*
- Extraction à distance

\* à condition que la fonction ait été programmée avant l'activation de la Mémoire Sécurisée.

## Utilisation de la Mémoire Sécurisée

---

Vous devez utiliser un mot de passe pour mettre la Mémoire Sécurisée sur ON ou OFF.

### Configuration de la Mémoire Sécurisée pour la première fois

1 Appuyez sur **Menu/Set**, 2, 0, 1.

DIVERS  
1. SECURITE MEM.

2 Saisissez un numéro à 4 chiffres qui tiendra lieu de nouveau mot de passe.

SECURITE MEM.  
NV.M.PASSE:XXXX

3 Appuyez sur **Menu/Set**.

L'écran vous invite à saisir le mot de passe une deuxième fois.

SECURITE MEM.  
VERIF:XXXX

4 Saisissez à nouveau le mot de passe et appuyez sur **Menu/Set**.

5 Appuyez sur  pour sélectionner SECURITE.

6 Appuyez sur **Menu/Set**.

L'écran vous invite à saisir le mot de passe.

SECURITE MEM.  
MOT PASSE:XXXX

7 Saisissez un mot de passe à quatre chiffres, puis appuyez sur **Menu/Set**.

C'est le même que le mot de passe de sécurité déjà enregistré dans l'appareil.

L'écran affiche CONFIRME pendant 2 secondes, puis  
MODE SECURITE - Mémoire Sécurisée est alors sur ON.



Si le mot de passe que vous avez saisi au cours de l'étape 7 est incorrect, l'écran affiche le message ERREUR M.PASSE. Au bout de 2 secondes, l'affiche reprend son écran normal (et affiche la date et l'heure). Vous devrez recommencer à partir de l'étape 5 pour mettre la Mémoire Sécurisée sur ON.

## Changement du mot de passe de la Mémoire Sécurisée

- 1 Appuyez sur **Menu/Set, 2, 0, 1.**
- 2 Appuyez sur  pour sélectionner MOT DE PASSE.
- 3 Appuyez sur **Menu/Set.**  
L'écran vous invite à saisir l'ancien mot de passe.
- 4 Saisissez le mot de passe en cours.
- 5 Appuyez sur **Menu/Set.**
- 6 Saisissez un numéro à 4 chiffres qui tiendra lieu de nouveau mot de passe.
- 7 Appuyez sur **Menu/Set.**  
L'écran vous invite à saisir le nouveau mot de passe une deuxième fois.
- 8 Saisissez le nouveau mot de passe une deuxième fois et appuyez sur **Menu/Set.**
- 9 Appuyez sur **Stop/Exit.**

DIVERS  
1.SECURITE MEM.

SECURITE MEM.  
ANC.M.PASSE:XXXX

SECURITE MEM.  
NV.M.PASSE:XXXX

SECURITE MEM.  
VERIF.:XXXX

## Activation de la Mémoire Sécurisée

- 1 Appuyez sur **Menu/Set, 2, 0, 1.**
- 2 Appuyez sur  pour sélectionner SECURITE.
- 3 Appuyez sur **Menu/Set.**  
L'écran vous invite à saisir le mot de passe.
- 4 Saisissez un mot de passe à quatre chiffres, puis appuyez sur **Menu/Set.**  
C'est le même que le mot de passe de sécurité déjà enregistré dans l'appareil.

DIVERS  
1.SECURITE MEM.

SECURITE MEM.  
MOT PASSE:XXXX

L'écran affiche CONFIRME pendant 2 secondes, puis MODE SECURITE - la Mémoire Sécurisée est alors sur ON.



Si le mot de passe que vous avez saisi au cours de l'étape 4 est incorrect, l'écran affiche le message ERREUR M. PASSE. Au bout de 2 secondes, l'affiche reprend son écran normal (et affiche la date et l'heure). Vous devez alors commencer à partir de l'étape 1 pour régler la Mémoire Sécurisée.

## Désactivation de la Mémoire Sécurisée

- 1 Quand la fonction Mémoire Sécurisée est sur ON, appuyez **Menu/Set**.

SECURITE MEM.  
MOT PASSE:XXXX

- 2 Saisissez un mot de passe à quatre chiffres, puis appuyez sur **Menu/Set**.

L'écran affiche CONFIRME, puis reprend son aspect normal au bout de 2 secondes. la Mémoire Sécurisée est alors sur OFF.



Si le mot de passe que vous avez saisi au cours de l'étape 2 est incorrect, l'écran affiche le message ERREUR M. PASSE. Au bout de 2 secondes l'écran affiche MODE SECURITE Vous devez alors commencer à partir de l'étape 1 pour mettre la Mémoire Sécurisée sur OFF.

Si vous avez oublié le mot de passe de sécurité, demandez l'intervention de votre revendeur Brother ou contactez le service d'aide situé dans votre document de garantie.

## Transmission par lot en différé (fonction inactive pour les fax couleur)

---

Avant d'envoyer les fax en différé, votre MFC réalisera des économies en triant tous les documents en mémoire par destination et par heure programmée. Tous les fax différés programmés pour être transmis à la même heure à un même numéro de fax seront envoyés en une seule transmission.

- 1 Appuyez sur **Menu/Set, 2, 2, 4**.
- 2 Appuyez sur  pour sélectionner ON (ou OFF).  
Appuyez sur **Menu/Set**.
- 3 Appuyez sur **Stop/Exit**.

PARAM. TX.  
4.TX DIFFERE



## 7

# Numéros à composition automatique et options de composition

## Enregistrement des numéros pour faciliter la numérotation

Vous pouvez programmer votre MFC pour deux types de numérotation : numéros abrégés et groupes pour la diffusion de fax.

 *Même en cas de coupure de courant, les numéros à composition automatique qui sont enregistrés dans la mémoire seront conservés.*

### Enregistrement des numéros abrégés

Vous pouvez enregistrer des numéros abrégés que vous pouvez composer simplement en appuyant sur quelques touches (**Search/Speed Dial**, **#** et le numéro à deux chiffres). Le MFC peut enregistrer 80 numéros abrégés.

**1** Appuyez sur **Menu/Set**, **2**, **3**, **1**.

ENTR. ABREGÉES 1.NO. ABREGE
--------------------------------

**2** Utilisez le pavé numérique pour saisir un numéro abrégé à deux chiffres (01-80).  
(Exemple : appuyez sur **0 5**.)  
Appuyez sur **Menu/Set**.

NO. ABREGE NO. ABREGE? #_
------------------------------

**3** Tapez le numéro de téléphone ou de fax (20 chiffres max.).  
Appuyez sur **Menu/Set**.

NO. ABREGE #05 : _
-----------------------

**4** Utilisez le pavé numérique pour saisir le nom (15 caractères max.).  
Appuyez sur **Menu/Set**.

NO. ABREGE NOM :
---------------------

(Consultez le tableau page 4-4 pour la saisie des lettres.)

—OU—

Appuyez sur **Menu/Set** pour enregistrer le numéro sans l'associer à un nom.

**5** Passez à l'étape 2 pour enregistrer un autre numéro abrégé.  
—OU—

Appuyez sur **Stop/Exit**.

## Changement des numéros abrégés

---

Si vous tentez d'enregistrer un numéro abrégé là où il y en a déjà un, l'écran affiche le nom (ou le numéro) enregistré et vous invite à prendre l'une des actions suivantes :

- 1 Appuyez sur **1** pour changer le numéro enregistré.

#05:XXXXXXXX
1.CHANGEZ 2.QUIT

—OU—

Appuyez sur **2** pour quitter sans changer.

- 2 Tapez un nouveau numéro.

Appuyez sur **Menu/Set**.

- Si vous souhaitez effacer le numéro (ou le nom) enregistré dans son intégralité, appuyez sur **Stop/Exit** quand le curseur se trouve sous le premier chiffre ou la première lettre. Le caractère situé au-dessus ainsi que les caractères situés à droite du curseur seront supprimés.

- Si vous souhaitez changer un caractère, utilisez  pour placer le curseur sous le caractère à modifier puis tapez dessus par écrasement.

- 3 Suivez les instructions indiquées au début de l'étape 4 dans la section Enregistrement des numéros abrégés à la page précédente.

## Configuration de groupes de diffusion

Les groupes vous permettent d'envoyer le même fax à différents destinataires (différents numéros) simplement en appuyant sur quelques touches (**Search/Speed Dial**, #, le numéro à deux chiffres et **Fax Start**). Tout d'abord, vous devrez enregistrer chaque numéro de fax sous forme d'un numéro abrégé.

Ensuite, vous pourrez les regrouper dans un groupe. Chaque groupe occupe un numéro abrégé. Vous pouvez programmer jusqu'à six groupes ou vous pouvez assigner jusqu'à 79 numéros à un seul grand groupe.

(Voir *Enregistrement des numéros abrégés* page 7-1 et *Diffusion (fonction inactive pour les fax couleur)* page 6-13.)

**1** Appuyez sur **Menu/Set**, **2**, **3**, **2**.

ENTR. ABREGES  
2. GROUPEMENT

**2** Utilisez le pavé numérique pour taper le numéro abrégé à deux chiffres là où vous souhaitez enregistrer le groupe.

GROUPEMENT  
NO. ABREGE? #

Appuyez sur **Menu/Set**.

GROUPEMENT  
NO. ABREGE? #07

(Exemple : appuyez sur **07** et sur **Menu/Set**.)

**3** Utilisez le pavé numérique pour saisir le numéro du groupe.

GROUPEMENT  
NO. GROUPE:G01

Appuyez sur **Menu/Set**.

(Exemple : appuyez sur **1** pour Groupe 1.)

 Le numéro du groupe sera entre 1 et 6.

**4** Pour inclure des numéros abrégés dans le groupe, tapez-les comme suit :

GROUPEMENT  
G01:#05#09

Exemple : pour les numéros abrégés

05 et 09. Appuyez sur **Search/Speed Dial**, **05**, **Search/Speed Dial**, **09**. L'écran affiche : #05#09.

**5** Appuyez sur **Menu/Set** pour accepter ces numéros abrégés dans ce groupe.

**6** Utilisez le pavé numérique et le tableau page 4-4 pour spécifier un nom de groupe.

GROUPEMENT NOM :
---------------------

Appuyez sur **Menu/Set**.

(Exemple : tapez NOUVEAUX CLIENTS).

**7** Appuyez sur **Stop/Exit**.

 Vous pouvez imprimer une liste de tous les numéros abrégés. Les numéros de groupe seront marqués dans la colonne "GROUPE". (Voir *Impression de rapports* page 10-1.)

# Options de composition de numéros

## Codes d'accès et numéros de cartes de crédit

---

Parfois, vous avez le choix entre plusieurs sociétés de téléphone interurbain pour faire un appel. Les tarifs peuvent varier en fonction de l'heure et de la destination. Pour profiter des tarifs réduits, vous pouvez enregistrer les codes d'accès ou les sociétés de téléphone interurbain et les numéros de cartes de crédit sous forme de numéros abrégés. Vous pouvez enregistrer ces longues séquences de numérotation en les divisant et en leur assignant différentes touches dans n'importe quelle combinaison. Vous pouvez même inclure la numérotation manuelle par le biais du pavé numérique.

Le numéro combiné sera composé dans l'ordre saisi dès que vous appuierez sur **Fax Start**.

(Voir *Enregistrement des numéros abrégés* page 7-1.)

Exemple : vous pouvez enregistrer '555' pour le numéro abrégé #03 et '7000' pour le numéro abrégé #02. Si vous appuyez sur

**Search/Speed Dial, #03, Search/Speed Dial, #02, et Fax Start**, vous composerez le '555-7000'.

Pour changer un numéro provisoirement, vous pouvez remplacer une partie du numéro par une numérotation manuelle sur le pavé numérique.

Exemple : pour changer le numéro et composer le 555-7001, appuyez sur **Search/Speed Dial, #03** puis tapez sur **7001** à l'aide du pavé numérique.



Si vous devez attendre une autre tonalité ou un signal dans la séquence de numérotation, enregistrez une pause dans le numéro en appuyant sur **Redial/Pause**. Chaque appui de touche ajoute un délai de 3,5 secondes.

## Pause

---

Appuyez sur **Redial/Pause** pour insérer une pause de 3,5 secondes entre les numéros. Si vous composez un numéro à l'étranger, vous pouvez appuyer autant de fois que nécessaire sur **Redial/Pause** pour augmenter la durée de la pause.

## Recomposition du numéro de fax

---

Si vous envoyez un fax manuellement et si la ligne est occupée, appuyez sur **Redial/Pause** pour essayer à nouveau. Quand vous souhaitez rappeler le dernier numéro composé, appuyez sur **Redial/Pause** pour gagner du temps.

Si vous envoyez un fax automatiquement et si la ligne est occupée, le MFC recompose automatiquement le numéro trois fois après cinq minutes.

## Numérotation par tonalité ou par impulsions (seulement pour la Suisse)

---

Si vous avez un service de numérotation par impulsions et que vous souhaitez envoyer des signaux par tonalité (par exemple pour les services bancaires téléphoniques), suivez les instructions ci-dessous. Si vous avez un service à numérotation par tonalité, vous n'aurez pas besoin de cette fonction pour envoyer des signaux par tonalité.

- 1** Appuyez sur **Speaker Phone**.
- 2** Appuyez sur **#** sur le panneau de commande de votre MFC. Ensuite, les chiffres composés transmettront des signaux par tonalité.
- 3** Quand vous raccrochez, le MFC se remet en service de numérotation par impulsions.

# Opération (vocale) du téléphone

Vous pouvez utiliser le MFC pour faire des appels téléphoniques vocaux en composant le numéro manuellement ou en utilisant les fonctions Recherche ou Numéro Abrégé. Vous pouvez utiliser le Speaker Phone ou le combiné du téléphone externe pour faire ou recevoir des appels.

Quand vous numérotez un numéro à numérotation automatique, l'écran affiche le nom enregistré ou, si vous n'avez pas enregistré de nom, le numéro de fax enregistré.

## Comment composer le numéro

---

Il existe trois manières de composer un numéro.

### Numérotation manuelle

---

Tapez tous les chiffres du numéro de téléphone ou de fax.

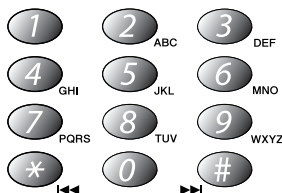

### Numérotation par numéro abrégé

---

Appuyez sur **Search/Speed Dial**, #, puis tapez le numéro abrégé à deux chiffres. (Voir *Enregistrement des numéros abrégés* page 7-1.)

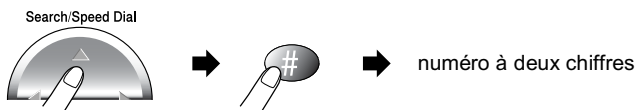

## Rechercher

---

Vous pouvez rechercher des noms enregistrés dans la mémoire des numéros abrégés. Appuyez sur **Search/Speed Dial** et sur la touche de navigation pour effectuer la recherche, et appuyez sur **Fax Start** pour composer le numéro. (Voir *Enregistrement des numéros abrégés* page 7-1.)

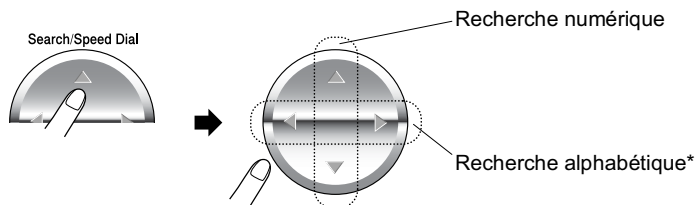

\* Vous pouvez utiliser le pavé numérique pour effectuer une recherche alphabétique en appuyant sur la première lettre du nom que vous recherchez.

 La recherche n'est pas disponible si vous avez décroché le combiné du téléphone externe.

## Comment composer un numéro pour un appel téléphonique

---

- 1 Décrochez le combiné du téléphone externe.  
—OU—  
Appuyez sur **Speaker Phone**.
- 2 Quand vous entendez la tonalité, composez le numéro à l'aide du pavé numérique ou du numéro abrégé ou de la fonction Rechercher.
- 3 Si vous avez appuyé sur **Speaker Phone**, parlez clairement en projetant la voix vers le micro .  
Vous pouvez passer du combiné au Speaker Phone en appuyant sur **Speaker Phone**, puis raccrochez le combiné.  
Vous pouvez passer du Speaker Phone au combiné en décrochant le combiné.
- 4 Pour raccrocher, reposez le combiné sur son support.  
—OU—  
Appuyez sur **Speaker Phone**.



## Comment répondre à des appels avec le Speaker Phone

---

Quand le MFC sonne, au lieu de décrocher le combiné du téléphone externe, appuyez sur **Speaker Phone**. Parlez clairement en projetant la voix vers le micro . Pour terminer l'appel, appuyez sur **Speaker Phone**.

Si vous avez une mauvaise connexion téléphonique, votre correspondant peut entendre votre voix faire écho pendant l'appel. Raccrochez et refaites l'appel—**OU**—décrochez le combiné du téléphone externe.

## Mise en attente

---

- 1 Appuyez sur **Mute/R** pour mettre un appel en attente lorsque vous utilisez **Speaker Phone**.
- 2 Appuyez sur **Speaker Phone** pour éteindre la mise en attente.

# 8

## Options de fax à distance

(fonction inactive pour les fax couleur)

### Configuration de la mémoire de fax

Si vous réglez la fonction Mémoriser fax sur ON, vous pouvez utiliser le réadressage de fax pour réadresser les fax vers un autre emplacement. Utilisez les commandes d'extraction à distance pour extraire les messages vocaux et fax de votre MFC (voir *Commandes à distance* page 8-5). L'écran vous signale la présence d'un fax en mémoire.

- 1 Appuyez sur **Menu/Set, 2, 5, 2.**  
Appuyez sur  pour sélectionner ON (ou OFF).

OPT. ACC. DIST 2.MEMORISER FAX
-----------------------------------

- 2 Appuyez sur **Menu/Set.**  
Appuyez sur **Stop/Exit.**

-  S'il y a des fax dans la mémoire quand vous désactivez MEMORISER FAX OFF, l'écran

EFF. TOUS DOC. ? 1.OUI 2.NON
---------------------------------

vous demande si vous souhaitez effacer les fax de la mémoire.

Si vous appuyez sur **1**, tous les fax sont supprimés et la fonction Mémoriser fax est mise sur off.

Si vous appuyez sur **2**, les fax ne sont pas supprimés et la fonction Mémoriser fax reste active.

(Voir *Impression d'un fax à partir de la mémoire* page 5-10.)

### Impression de sauvegarde

---

Si vous réglez MEMORISER FAX sur ON, votre MFC imprime automatiquement les fax dès leur réception dans la mémoire.

Il s'agit d'une fonction de sécurité en cas de coupure de courant ; ainsi vous ne perdrez pas vos messages.

# Réadressage de fax

 Vous ne pouvez pas utiliser la fonction Réadressage de fax quand la fonction Mémoriser fax est sur OFF.

## Programmation d'un numéro de réadressage de fax

---

Quand la fonction Réadressage de fax est réglée sur ON, votre MFC enregistre les fax reçus dans la mémoire. Puis il compose le numéro de fax préalablement programmé et retransmet le fax.

 Vérifiez que l'option Mémoriser fax est sur ON.

**1** Appuyez sur **Menu/Set, 2, 5, 1**.

OPT. ACC. DIST  
1.READRESS. FAX

**2** Appuyez sur  pour sélectionner ON (ou OFF).

Appuyez sur **Menu/Set**.

L'écran vous invite à taper le numéro de fax où les fax seront retransmis.

**3** Tapez le numéro de réadressage (20 chiffres max.).

READRESSAGE FAX  
#:—

Appuyez sur **Menu/Set**.

**4** Appuyez sur **Stop/Exit**.

# Configuration de votre code d'accès à distance

Le code d'accès à distance vous permet d'avoir accès aux fonctions d'Extraction à distance quand vous n'êtes pas à proximité de votre MFC. Avant de pouvoir utiliser le code d'accès et les fonctions d'extraction à distance, vous devez configurer votre propre code. Le code par défaut est le code inactif (--- \*).

**1** Appuyez sur **Menu/Set, 2, 5, 3.**

OPT. ACC. DIST 3. ACCES A DIST.
------------------------------------

**2** Tapez un numéro à trois chiffres compris entre 000 et 999.

Appuyez sur **Menu/Set**. (L'astérisque " \* " ne peut pas être modifié.)

 N'utilisez pas les chiffres figurant dans votre code activation à distance (\* 51) ou dans votre code de réponse de téléphone (#51). (Voir *Fonctionnement avec des postes supplémentaires* page 5-8.)

**3** Appuyez sur **Stop/Exit**.

 Vous pouvez changer votre code à tout moment en saisissant un nouveau. Si vous souhaitez rendre votre code inactif, appuyez sur **Stop/Exit** au cours de l'étape 2 pour restaurer le réglage inactif (--- \*).

# Extraction à distance

Vous pouvez appeler votre MFC à partir de n'importe quel téléphone ou télécopieur à touches, vous pouvez ensuite utiliser le code d'accès à distance ainsi que les commandes à distance pour récupérer vos fax ou messages vocaux. Découpez la fiche d'aide portant sur l'Accès à distance (voir dernière page) que vous conserverez dans votre portefeuille.

## Utilisation de votre code d'accès à distance

---

- 1** Composez votre numéro de fax à partir d'un téléphone ou d'un autre télécopieur à touches.
  - 2** Dès que votre MFC répond à l'appel, tapez immédiatement votre code d'accès à distance (3 chiffres suivis de \*).
  - 3** Le MFC vous indique les types de messages reçus :
    - 1 bip long — message(s) de fax**
    - 2 bips longs — message(s) vocal**
    - 3 bips longs — message(s) vocal et fax**
    - Pas de bip — pas de messages**
  - 4** Le MFC émet deux bips courts pour vous inviter à entrer une commande. Si avant d'entrer une commande, vous attendez plus de 30 secondes, le MFC raccroche. Le MFC émet trois bips si vous entrez une commande inconnue.
  - 5** Appuyez sur **90** pour réinitialiser le MFC une fois l'interrogation terminée.
  - 6** Raccrochez.
-  Si votre MFC est en mode MANUEL et si vous souhaitez utiliser les fonctions d'extraction à distance, vous pouvez accéder à votre MFC en attendant environ 2 minutes après le début de la sonnerie puis en tapant le code d'accès à distance dans les 30 secondes.

## Commandes à distance

Suivez les commandes ci-dessous pour accéder aux fonctions quand vous n'êtes pas prêt du MFC. Après avoir appelé le MFC et tapé votre code d'accès à distance (3 chiffres suivis de \*), le système émet deux bips courts pour vous inviter à entrer une commande à distance.

Commandes à distance		Détails de l'opération
<b>91 Lecture des messages vocaux</b>	1 Revenir au précédent	Après un bip long, le MFC passe le message.  Appuyez sur <b>1</b> pendant l'écoute pour repasser un message. Si vous appuyez sur <b>1</b> avant un message, l'appareil repasse le message précédent.
	2 Aller au suivant	Lors de la lecture du message, vous pouvez passer au message suivant.
	9 ARRÊT lecture	Arrêt de lecture du message.
	<b>93 Suppression de tous les messages</b>	
<b>94 Lecture et enregistrement du message annonce (OGM) en mémoire</b>		
1 Lecture	1 MESSAGE TAD	Le MFC passe le message annonce sélectionné. Vous pouvez arrêter la lecture des messages annonces en appuyant sur <b>9</b> .
	2 MESSAGE F/T	
2 Enregistrement	1 MESSAGE TAD	Après un bip long, vous pouvez enregistrer le message annonce sélectionné. Le message sera repassé une fois. Vous pouvez arrêter l'enregistrement du message en appuyant sur <b>9</b> .
	2 MESSAGE F/T	

Commandes à distance	Détails de l'opération							
<b>95 Changement de la configuration du réadressage de fax</b> <table border="1" data-bbox="207 244 529 719"> <tr> <td data-bbox="207 244 529 284">1 OFF</td> <td data-bbox="529 244 1024 719" rowspan="4">           Si vous entendez un bip long, le changement a été accepté. Si vous entendez trois bips courts, le changement est impossible car les conditions n'ont pas été respectées (exemple : enregistrement d'un numéro de réadressage de fax). Vous pouvez enregistrer votre numéro de réadressage de fax en tapant 4. Numéro de réadressage de fax (voir page 8-7). Une fois le numéro enregistré, le MFC passe en mode READRESS. FAX : ON .         </td> </tr> <tr> <td data-bbox="207 284 529 323">2 Réadressage de fax</td> </tr> <tr> <td data-bbox="207 323 529 579">4 Numéro de réadressage de fax</td> </tr> <tr> <td data-bbox="207 579 529 683">6 Mémoriser fax ON</td> </tr> <tr> <td data-bbox="207 683 529 719">7 Mémoriser fax OFF</td> <td data-bbox="529 683 1024 719">           Vous pouvez mettre la fonction MEMORISER FAX sur ON (ou sur OFF après avoir extrait ou supprimé l'ensemble de vos messages).         </td> </tr> </table>	1 OFF	Si vous entendez un bip long, le changement a été accepté. Si vous entendez trois bips courts, le changement est impossible car les conditions n'ont pas été respectées (exemple : enregistrement d'un numéro de réadressage de fax). Vous pouvez enregistrer votre numéro de réadressage de fax en tapant 4. Numéro de réadressage de fax (voir page 8-7). Une fois le numéro enregistré, le MFC passe en mode READRESS. FAX : ON .	2 Réadressage de fax	4 Numéro de réadressage de fax	6 Mémoriser fax ON	7 Mémoriser fax OFF	Vous pouvez mettre la fonction MEMORISER FAX sur ON (ou sur OFF après avoir extrait ou supprimé l'ensemble de vos messages).	
1 OFF	Si vous entendez un bip long, le changement a été accepté. Si vous entendez trois bips courts, le changement est impossible car les conditions n'ont pas été respectées (exemple : enregistrement d'un numéro de réadressage de fax). Vous pouvez enregistrer votre numéro de réadressage de fax en tapant 4. Numéro de réadressage de fax (voir page 8-7). Une fois le numéro enregistré, le MFC passe en mode READRESS. FAX : ON .							
2 Réadressage de fax								
4 Numéro de réadressage de fax								
6 Mémoriser fax ON								
7 Mémoriser fax OFF	Vous pouvez mettre la fonction MEMORISER FAX sur ON (ou sur OFF après avoir extrait ou supprimé l'ensemble de vos messages).							
<b>96 Extraction d'un fax</b> <table border="1" data-bbox="207 759 529 927"> <tr> <td data-bbox="207 759 529 858">2 Extraction de tous les fax</td> <td data-bbox="529 759 1024 858">           Tapez le numéro d'un télécopieur distant pour y recevoir tous les fax mémorisés. (Voir page 8-7.)         </td> </tr> <tr> <td data-bbox="207 858 529 927">3 Suppression des fax de la mémoire</td> <td data-bbox="529 858 1024 927">           Si vous entendez un bip long, vous pouvez supprimer les fax de la mémoire.         </td> </tr> </table>	2 Extraction de tous les fax	Tapez le numéro d'un télécopieur distant pour y recevoir tous les fax mémorisés. (Voir page 8-7.)	3 Suppression des fax de la mémoire	Si vous entendez un bip long, vous pouvez supprimer les fax de la mémoire.				
2 Extraction de tous les fax	Tapez le numéro d'un télécopieur distant pour y recevoir tous les fax mémorisés. (Voir page 8-7.)							
3 Suppression des fax de la mémoire	Si vous entendez un bip long, vous pouvez supprimer les fax de la mémoire.							
<b>97 Vérification de l'état des réceptions</b> <table border="1" data-bbox="207 999 529 1078"> <tr> <td data-bbox="207 999 529 1038">1 Fax</td> <td data-bbox="529 927 1024 1078" rowspan="2">           Vous pouvez vérifier si votre MFC a reçu des messages FAX ou VOCAUX. S'il en a reçu, vous entendrez un bip long. Sinon, vous entendrez trois bips courts.         </td> </tr> <tr> <td data-bbox="207 1038 529 1078">2 VOCAL</td> </tr> </table>	1 Fax	Vous pouvez vérifier si votre MFC a reçu des messages FAX ou VOCAUX. S'il en a reçu, vous entendrez un bip long. Sinon, vous entendrez trois bips courts.	2 VOCAL					
1 Fax	Vous pouvez vérifier si votre MFC a reçu des messages FAX ou VOCAUX. S'il en a reçu, vous entendrez un bip long. Sinon, vous entendrez trois bips courts.							
2 VOCAL								
<b>98 Changement du mode de réception</b> <table border="1" data-bbox="207 1150 529 1270"> <tr> <td data-bbox="207 1150 529 1190">1 TAD</td> <td data-bbox="529 1078 1024 1270" rowspan="3">           Si vous entendez un bip long, vous pouvez changer le mode de réception.         </td> </tr> <tr> <td data-bbox="207 1190 529 1230">2. FAX/TEL</td> </tr> <tr> <td data-bbox="207 1230 529 1270">3 FAX</td> </tr> </table>	1 TAD	Si vous entendez un bip long, vous pouvez changer le mode de réception.	2. FAX/TEL	3 FAX				
1 TAD	Si vous entendez un bip long, vous pouvez changer le mode de réception.							
2. FAX/TEL								
3 FAX								
<b>90 Sortie</b>	Après un bip long, vous pouvez quitter l'extraction à distance.							

## Extraction des fax

---

- 1 Composez votre numéro de fax.
  - 2 Dès que votre MFC répond à l'appel, tapez immédiatement votre code d'accès à distance (3 chiffres suivis de ✱ ). Si vous entendez un bip long, vous avez des messages fax.
  - 3 Dès que vous entendez deux bips courts, utilisez le pavé numérique pour composer le **962**.
  - 4 Attendez le bip long, puis à l'aide du pavé numérique, tapez le numéro du télécopieur à distance auquel vous souhaitez que soient envoyés vos fax, puis tapez **##** (jusqu'à 20 chiffres).
-  Vous ne pouvez pas utiliser ✱ et # en guise de chiffres. Toutefois, si vous souhaitez programmer une pause, appuyez sur #.
- 5 Dès que votre MFC émet un bip, raccrochez. Votre MFC appelle l'autre télécopieur qui imprimera alors vos fax.

## Changement de votre numéro de réadressage de fax

---

Vous pouvez changer le numéro par défaut de réadressage de fax depuis un autre téléphone ou télécopieur à touches.

- 1 Composez votre numéro de fax.
  - 2 Dès que votre MFC répond à l'appel, tapez immédiatement votre code d'accès à distance (3 chiffres suivis de ✱ ). Si vous entendez un bip long, vous avez des messages.
  - 3 Quand vous entendez deux bips courts, utilisez le pavé numérique pour composer le **954**.
  - 4 Attendez le bip long, puis à l'aide du pavé numérique, tapez le nouveau numéro du télécopieur à distance auquel vous souhaitez que soient retransmis vos fax, puis tapez **##** (jusqu'à 20 chiffres).
-  Vous ne pouvez pas utiliser ✱ et # en guise de chiffres. Toutefois, si vous souhaitez programmer une pause, appuyez sur #.
- 5 Dès que votre MFC émet un bip, raccrochez.



# 9 TAD (Répondeur téléphonique)

## Mode TAD

Le mode TAD vous permet d'enregistrer jusqu'à 99 messages vocaux entrants dans une mémoire chacun d'une durée maximale de 3 minutes. La mémoire peut enregistrer l'équivalent de 30 minutes de messages vocaux. Les messages vocaux peuvent être écoutés à distance. (Voir *Extraction à distance* page 8-4.)

Vous devez enregistrer un message annonce afin de pouvoir utiliser le mode TAD.

(Voir *Enregistrement d'un message annonce pour le TAD*. page 9-2.)

## Configuration du TAD

---

Vous devez configurer le TAD dans l'ordre suivant :

- 1** Enregistrez le messages annonce du TAD (MESSAGE TAD).  
(Voir *Enregistrement d'un message annonce pour le TAD*. page 9-2.)
- 2** Appuyez sur  et maintenez-le enfoncé jusqu'à ce qu'il s'allume pour activer le mode TAD.  
(Voir *Activation du mode TAD* page 9-4 et *Indicateur de messages* page 9-4.)

## Enregistrement d'un message annonce pour le TAD.

L'enregistrement du message annonce du TAD (MESSAGE TAD) est la première étape que vous devez effectuer avant de pouvoir activer le TAD. Veillez à ce que votre message annonce ne dépasse pas les 20 secondes.

- 1 Appuyez sur **Menu/Set, 2, 7, 1.**

L'écran vous invite à choisir un message annonce (OGM).

CONFIG REpond.  
1.MESS. SORTANT

- 2 Appuyez sur  pour sélectionner MESSAGE REP (et non pas MESSAGE F/T).  
Appuyez sur **Menu/Set.**

MESS. SORTANT  
MESSAGE RED







**C'est le seul réglage pouvant être sélectionné si vous souhaitez activer le TAD.**

- 3 Appuyez sur  pour sélectionner ENREGISTRE MSG.
- 4 Appuyez sur **Menu/Set** pour enregistrer un message.

**Exemple :** Bonjour. Nous ne sommes pas en mesure de prendre votre appel en ce moment. Veuillez laisser un message après le bip sonore. Si vous souhaitez envoyer un fax, veuillez taper \* 5 1, attendez la tonalité de fax, puis appuyez sur le bouton Fax Start.



- 5 Appuyez sur **Stop/Exit.**  
Le TAD passe votre message annonce.

## Lecture du message annonce (OGM)

- 1 Appuyez sur **Menu/Set, 2, 7, 1.**
- 2 Appuyez sur  pour sélectionner MESSAGE REP (ou MESSAGE F/T).  
Appuyez sur **Menu/Set.**
- 3 Appuyez sur  pour sélectionner ECOUTE M.S.  
Appuyez sur **Menu/Set.**  
Réglez le volume en appuyant sur Volume / .
- 4 Appuyez sur **Stop/Exit.**

CONFIG REPOND.  
1.MESS. SORTANT

## Enregistrement du message annonce (OGM)

- 1 Appuyez sur **Menu/Set, 2, 7, 1.**
- 2 Appuyez sur  pour sélectionner MESSAGE REP (ou MESSAGE F/T).  
Appuyez sur **Menu/Set.**
- 3 Appuyez sur  pour sélectionner EFFACE MSG.  
Appuyez sur **Menu/Set.**
- 4 Appuyez sur **1** pour supprimer le message annonce.  
—OU—  
Appuyez sur **2** pour quitter sans supprimer.
- 5 Appuyez sur **Stop/Exit.**

CONFIG REPOND.  
1.MESS. SORTANT

## Activation du mode TAD

---

Appuyez sur  et maintenez-le enfoncé jusqu'à ce qu'il s'allume et que l'écran affiche :

TAD:REP. ACTIF

Quand le voyant  est éteint, Le TAD est désactivé OFF.  
(Voir *Configuration du TAD* page 9-1.)

## Indicateur de messages

---

Le voyant  clignote quand de *nouveaux* messages vous attendent.

L'écran affiche le nombre total de messages vocaux et de messages fax enregistrés dans la mémoire du TAD.

VOIX:03 FAX:00  
NORMAL NORMALE

## Lecture des messages vocaux

---

Suivez les étapes décrites ci-dessous pour écouter les messages vocaux :

**1** Appuyez sur **Play**.

Réglez le volume en appuyant sur .

Les messages passent dans leur ordre d'enregistrement.

L'écran affiche le numéro du message en cours ainsi que le nombre total de messages.

**2** Appuyez sur \* (RWD) à la fin du message pour réécouter un message. Appuyez sur # (FWD) pour passer au message suivant. Vous pouvez appuyer sur \* et sur # à plusieurs reprises pour atteindre le message que vous souhaitez écouter.

**3** Appuyez sur **Stop/Exit**.

## Impression d'un fax

---

Une fois que vous imprimez un nouveau message de fax enregistré en mémoire, il est automatiquement supprimé de la mémoire.

**1** Appuyez sur **Play**. Au bout de deux secondes, le télécopieur commence à passer les messages vocaux.

**2** Si la fonction Mémoriser fax est sur ON et qu'il y a des messages de fax en mémoire, l'écran affiche :

IMPR . DOCUMENT
1 . OUI 2 . NON

**3** Pour imprimer les fax, appuyez sur **1**.  
—OU—

Appuyez sur **2** pour quitter sans imprimer.

## Suppression des messages

---

Vous pouvez supprimer les messages vocaux un à un ou tous ensemble.

### Comment supprimer des messages vocaux individuellement

- 1 Appuyez sur **Play**.  
Le MFC émet un bip d'une durée de deux secondes et commence la lecture des messages. Chaque message est précédé d'un bip long et suivi de deux bips courts.
- 2 Pour supprimer un message spécifique, appuyez sur **Erase** immédiatement après les deux bips courts ou pendant la lecture du message.

EFFACER CE MSG. ?  
1.OUI 2.NON
- 3 Appuyez sur **1** pour effacer le message.  
—OU—  
Appuyez sur **2** pour annuler.
- 4 Appuyez sur **Stop/Exit**.

### Comment effacer tous les messages en une seule fois

- 1 Appuyez sur **effacer**.

EFF TS MSG VOIX ?  
CHOIX ↑ ↓ & SET
- 2 Appuyez sur  pour sélectionner la suppression de tous les messages vocaux (VOCAL), de tous les messages de type fax (DOC), ou de tous les messages vocaux et fax (MSG.).  
Appuyez sur **Menu/Set**.
- 3 Appuyez sur **1** pour supprimer.  
—OU—  
Appuyez sur **2** pour annuler.
- 4 Appuyez sur **Stop/Exit**.

## Réglage de la durée maximale des messages entrants

---

Votre MFC est réglé pour recevoir des messages vocaux d'une durée maximale de 30 secondes. Vous pouvez changer ce réglage et choisir 60, 120 ou 180 secondes.

**1** Appuyez sur **Menu/Set, 2, 7, 2.**

CONFIG REPOND.  
2.TEMPS MAX M.E.

**2** Appuyez sur  pour sélectionner le réglage de la durée maximale pour les messages entrants (30, 60, 120 ou 180 secondes). Appuyez sur **Menu/Set.**

**3** Appuyez sur **Stop/Exit.**

## Moniteur d'enregistrement des messages entrants

---

Cette fonction vous laisse mettre le volume du Speaker Phone pour message vocaux sur ON ou sur OFF. Lorsque le moniteur est sur OFF, vous n'entendez pas les messages au fur et à mesure qu'ils sont enregistrés.

**1** Appuyez sur **Menu/Set, 2, 7, 3.**

CONFIG REPOND.  
3.VOL.MESSAGES

**2** Utilisez  pour sélectionner OFF (ou ON). Appuyez sur **Menu/Set.**

**3** Appuyez sur **Stop/Exit.**

## Enregistrement d'un message annonce FAX/TEL (F/T OGM)

---

Il s'agit de l'annonce passée par votre MFC (et non pas par un TAD externe) lorsque quelqu'un appelle et que votre MFC est en mode de réception FAX/TEL. *Le correspondant entend votre annonce, mais il ne peut pas laisser de message.* En choisissant MESSAGE F/T (et non pas MESSAGE TAD) vous pouvez enregistrer l'annonce en suivant les mêmes étapes que pour le message annonce du TAD. (Voir *Enregistrement d'un message annonce pour le TAD*, page 9-2.) Vous pouvez également passer et supprimer le message MESSAGE F/T de la même manière. (Voir *Lecture du message annonce (OGM)* page 9-3 et *Enregistrement du message annonce (OGM)* page 9-3.) Si vous avez besoin de réviser les étapes pour configurer le mode de réception FAX/TEL, reportez-vous au chapitre 5.



# 10 Impression de rapports

## Configuration et activité du MFC

Vous devez configurer le Rapport de vérification de transmission et la Périodicité du journal dans le tableau menu.

Appuyez sur **Menu/Set, 2, 4, 1.**

—OU—

Appuyez sur **Menu/Set, 2, 4, 2.**

PARAM. RAPPORT 1.RAP. TRANSMIS.
------------------------------------

PARAM. RAPPORT 2.PERIOD.JOURNAL
------------------------------------

## Personnalisation du rapport de vérification de transmission

---

Vous pouvez vous servir du rapport de transmission pour prouver que vous avez envoyé un fax. Ce rapport indique la date et l'heure de la transmission ainsi que le résultat de la transmission (OK). Sélectionnez ON ou ON+IMAGE, pour imprimer un rapport pour chaque fax transmis.



Quand l'option Rapport de vérification est désactivée (OFF), le rapport ne s'imprime que s'il y a une erreur de transmission et dans ce cas NG s'affichera dans la colonne RESULTAT.

Si vous envoyez de nombreux fax au même endroit, peut-être que les numéros de tâche ne suffiront pas pour savoir quel fax retransmettre.

Si vous sélectionnez ON+IMAGE ou OFF+IMAGE vous imprimerez une section de la première page du fax sur le rapport pour vous rappeler de ce qui a été envoyé.

**1** Appuyez sur **Menu/Set, 2, 4, 1.**

**2** Appuyez sur  pour sélectionner OFF.

OFF+IMAGE, ON ou ON+IMAGE.

Appuyez sur **Menu/Set.**

**3** Appuyez sur **Stop/Exit.**

PARAM. RAPPORT 1.RAP. TRANSMIS.
------------------------------------

## Configuration de la périodicité du journal

---

Vous pouvez régler le MFC pour qu'il imprime des rapports d'activité selon des intervalles spécifiques (tous les 50 fax, toutes les 6, 12 ou 24 heures, tous les 2 ou 7 jours). Si vous réglez la périodicité sur OFF, vous pouvez imprimer le rapport en suivant les instructions qui figurent à la page suivante.

Le réglage par défaut est OFF.

**1** Appuyez sur **Menu/Set, 2, 4, 2.**

PARAM. RAPPORT 2.PERIOD.JOURNAL
------------------------------------

**2** Appuyez sur  pour choisir une périodicité. Appuyez sur **Menu/Set.**

PERIOD.JOURNAL TOUS LES 50 FAX
-----------------------------------

(Si vous choisissez 7 jours, l'écran vous invite à choisir le jour qui marquera le début du décompte des 7 jours.)

**3** Saisissez l'heure de l'impression, heure exprimée en utilisant le format des 24 heures.

Appuyez sur **Menu/Set.**

(Exemple : tapez 19:45 pour huit heures moins le quart du soir.)

**4** Appuyez sur **Stop/Exit.**



Si vous sélectionnez 6, 12, 24 heures, 2 ou 7 jours, le MFC imprimera le rapport à l'heure sélectionnée et supprimera toutes les tâches de sa mémoire. Si la mémoire du MFC sature avec 200 tâches avant l'heure sélectionnée, le MFC imprimera le rapport d'activité plus tôt et supprimera toutes les tâches de la mémoire. Si vous souhaitez un rapport supplémentaire avant l'heure sélectionnée, vous pouvez l'imprimer sans suppression des tâches dans la mémoire.

# Impression des rapports

---

Il existe cinq rapports :

IMPR. RAPPORTS  
1. LISTE D'AIDE

Dresse la Liste d'aide afin que vous puissiez, d'un simple coup d'oeil, voir comment programmer rapidement votre MFC.

IMPR. RAPPORTS  
2. NO. ABREGES

Dresse dans l'ordre numérique la liste des noms et des numéros enregistrés dans la mémoire des numéros abrégés.

IMPR. RAPPORTS  
3. JOURNAL

Dresse la liste des informations sur les derniers fax reçus et transmis.  
(TX indique une transmission.) (RX indique une réception.)

IMPR. RAPPORTS  
4. RAPPORT TRANS.

Permet d'imprimer un rapport de vérification de transmission à l'issue de chaque fax envoyé.

IMPR. RAPPORTS  
5. CONFIG. SYSTEME

Dresse la liste des réglages programmés pour  
PARAM. GENERAL,  
PARAM. RC., PARAM. TX.,  
PARAM. RAPPORT, CONFIG TADOND.,  
DIVERS et OPT. ACC. DIST

## Comment imprimer un rapport

**1** Appuyez sur **Menu/Set, 6.**

**2** Appuyez sur  pour sélectionner le rapport souhaité.

Appuyez sur **Menu/Set.**

—OU—

Tapez le numéro du rapport que vous souhaitez imprimer.

Exemple : appuyez sur **1** pour imprimer la Liste d'Aide.

**3** Appuyez sur **Fax Start.**

CHOIX ↑ ↓ & SET  
6. IMPR. RAPPORTS

# 11 Faire des copies

## Utiliser la fonction copie du MFC

Votre MFC vous permet de faire des transparents et des photocopies de haute qualité. Il peut s'agir de copies en noir et blanc ou en couleur. Avant de faire des copies, vérifiez toujours qu'il y a suffisamment de papier dans le bac à papier. Ne tirez pas sur la feuille de papier pendant la photocopie.

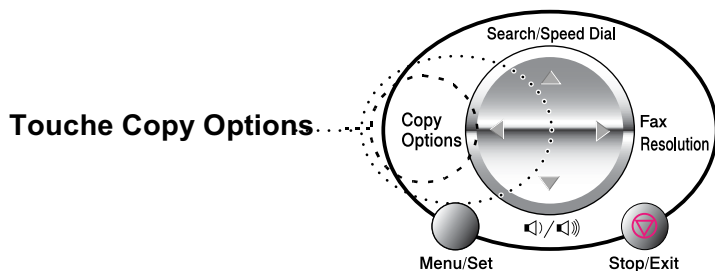
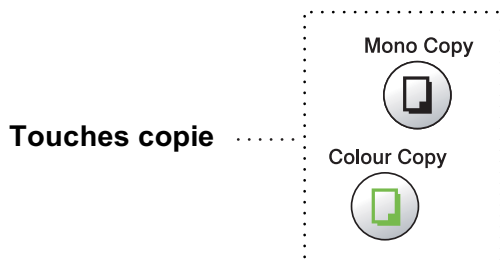

 La réception des fax entrants est impossible sur papier ou dans la mémoire quand le MFC fait des copies.

## Une seule ou plusieurs copies

---

Vous pouvez faire plusieurs copies par le biais de la vitre du scanner. Les copies multiples seront empilées (toutes les copies de la page 1, puis toutes les copies de la page 2, etc.). Utilisez la touche **Copy Options** pour choisir d'autres réglages. (Voir *Utilisation de la touche Copy Options (réglages provisoires)* page 11-4.)

- 1 Soulevez le capot document.

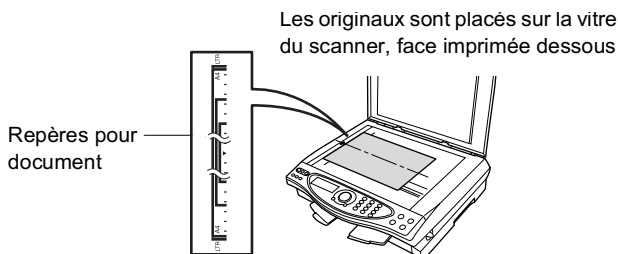

- 2 A l'aide des lignes repères pour document situées sur la gauche, centrez l'original, face imprimée dessous, sur la vitre du scanner et fermez le capot document.
- 3 Utilisez le pavé numérique pour taper le nombre de copies que vous souhaitez (jusqu'à 99).  
Exemple : tapez **3 8** pour faire 38 copies.
- 4 Appuyez sur **Mono Copy** ou sur **Colour Copy**.  
Le MFC commence la numérisation du document.

## Message Mémoire saturée

---

En cas de saturation de la mémoire avant une opération de copie, l'écran affiche le message suivant :

MEMOIRE	SATUREE
NORMAL	NORMALE

Si le message MEMOIRE SATUREE s'affiche, appuyez sur **Stop/Exit** pour annuler. Vous devrez effacer quelques tâches de la mémoire pour pouvoir continuer.



Pour libérer de la mémoire, vous avez la possibilité de supprimer des messages fax et des messages vocaux. (Voir *Comment effacer tous les messages en une seule fois* page 9-6.)

—OU—

Imprimez les fax qui sont dans la mémoire. (Voir *Impression d'un fax à partir de la mémoire* page 5-10.)



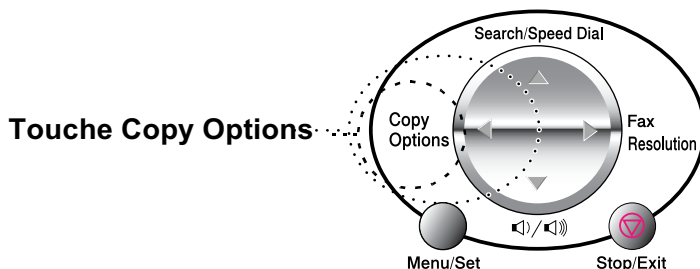

Si le message MEMOIRE SATUREE s'affiche, vous pourrez faire des copies si, tout d'abord, vous imprimez les fax entrants se trouvant dans la mémoire afin de libérer la mémoire à 100%.

# Utilisation de la touche Copy Options (réglages provisoires)

Quand vous souhaitez changer les réglages uniquement pour la copie suivante, utilisez la touche **Copy Options**.



Vous pouvez utiliser différentes combinaisons. Par exemple, si vous souhaitez photocopier une photo sur du papier glacé avec la meilleure qualité d'impression, appuyez sur **Copy Options** pour sélectionner MEILLEURE dans le champ Qualité et GLACE dans le champ Type de papier.

<b>Appuyez sur Copy Options</b> 	Sélections du menu	Options	Réglages du fabricant	Page	
	 +  sélection Menu/Set	 +  sélection Menu/Set			
	QUALITE	RAPIDE/NORMALE/MEILLEURE	NORMALE	11-6	
	AGRANDIR/REDUIR	25%/50%/78%/94%/100%/104%/150%/200%/400%/MANUEL	100%	11-7	
	TYPE PAPIER	NORMAL/JET ENCRE/GLACE (4-COULEURS ou 3-COULEURS)/TRANSPARENT	NORMAL	11-8	
	FORMAT PAPIER	A4/10 (L)×15 (H) CM	A4	11-9	
	LUMINOSITE	- ■■■■ +	- ■■■■ +	11-9	
	MISE EN PAGE	OFF (1 EN 1)/2 EN 1/4 EN 1/POSTER	OFF (1 EN 1)	11-10	
NBR. COPIE(S) : 01	NBR. COPIE(S) : 01 (01-99)	01			

Une fois que vous aurez sélectionné les réglages par le biais de la touche **Copy Options**, l'écran affiche :

APPUYER COPY OU  
↑↓ OPTION SUIV.

Appuyez sur  pour sélectionner d'autres réglages.  
—OU—

Appuyez sur **Mono Copy** ou sur **Colour Copy** si vous avez terminé le choix des réglages.



Ces réglages sont provisoires et le MFC reprend ses réglages par défaut dans les 60 secondes qui suivent la copie. Si vous souhaitez réutiliser ces réglages provisoires, commencez la copie de l'original suivant sur la vitre du scanner dans les 60 secondes qui suivent.



## Nombre de copies

- 1 Placez l'original sur la vitre du scanner, face imprimée dessous.
- 2 Appuyez sur **Copy Options** et sur  pour sélectionner NBR. 

CHOIX ↑ ↓ & SET NBR. COPIE(S) : 01
---------------------------------------

  
COPIE(S) : 01.
- 3 Tapez le nombre de copies par l'intermédiaire du pavé numérique.  
Appuyez sur **Menu/Set**.

Pour commencer à copier immédiatement, appuyez sur **Mono Copy** ou sur **Colour Copy**.



—OU—

Appuyez sur  pour sélectionner d'autres réglages.

## Qualité

- 1 Placez l'original sur la vitre du scanner, face imprimée dessous.
- 2 Appuyez sur **Copy Options** et sur  pour sélectionner QUALITE. 

QUALITE NORMALE
--------------------



  
Appuyez sur **Menu/Set**.
- 3 Appuyez sur  pour sélectionner NORMALE, RAPIDE OU MEILLEURE.  
Appuyez sur **Menu/Set**.
- 4 Pour commencer à copier immédiatement, appuyez sur **Mono Copy** ou sur **Colour Copy**.  
—OU—  
Appuyez sur  pour sélectionner d'autres réglages.

NORMALE	Mode recommandé pour les impressions normales. Bonne qualité de copie à une vitesse de copie adéquate.
RAPIDE	Vitesse de copie rapide et faible consommation d'encre. Utilisez RAPIDE pour gagner du temps (documents devant être relus, gros documents ou nombreuses copies).
MEILLEUR	Utilisez ce mode pour copier des images précises telles les photos. L'option MEILLEUR utilise la plus haute résolution et fonctionne à la vitesse la plus lente.

## Agrandissement/Réduction

Vous pouvez sélectionner les facteurs d'agrandissement ou de réduction suivants.

MANUEL vous permet de sélectionner un facteur entre 25 et 400%.

<b>Appuyez sur Options</b>  <b>copie</b> <b>et</b>  <b>pour sélectionner</b> <b>AGRANDIR/REDUIR</b>	25%
	50%
	78%
	94%
	100%
	104%
	150%
	200%
	400%
	MANUEL

**1** Placez l'original sur la vitre du scanner, face imprimée dessous.

**2** Appuyez sur **Copy Options** et sur

 pour sélectionner

AGRANDIR/REDUIR

Appuyez sur **Menu/Set**.

AGRANDIR/REDUIR  
100%

**3** Appuyez sur  pour sélectionner le facteur d'agrandissement ou de réduction souhaité.

Appuyez sur **Menu/Set**.

—OU—

Vous pouvez sélectionner MANUEL puis appuyez sur **Menu/Set**.

Utilisez le pavé numérique pour saisir un facteur d'agrandissement ou de réduction entre 25 et 400%.

Appuyez sur **Menu/Set**.

(Exemple : appuyez sur **5 3** pour obtenir 53%.)

**4** Appuyez sur **Mono Copy** ou sur **Colour Copy**.

—OU—



Appuyez sur  pour sélectionner d'autres réglages.



Les options copie spéciale (2en1, 4en1 ou Poster) ne sont pas disponibles avec Agrand./Réduc.

## Type de papier

Vous pouvez changer le type de papier uniquement pour la copie suivante. Sélectionnez le type de support que vous utilisez pour obtenir la meilleure qualité d'impression.

- 1 Placez l'original sur la vitre du scanner, face imprimée dessous.
- 2 Appuyez sur **Copy Options** et sur  pour sélectionner **TYPE PAPIER**.  
Appuyez sur **Menu/Set**.
- 3 Appuyez sur  pour sélectionner le type de papier que vous utilisez (**NORMAL**, **JET ENCRE**, **GLACE** ou **TRANSPARENT**).  
Appuyez sur **Menu/Set**.
- 4 Si vous avez sélectionné **GLACE**, appuyez sur  pour sélectionner **GLACE : 4-COULEURS** ou **GLACE : 3-COULEURS**.  
Appuyez sur **Menu/Set**.

 La qualité d'impression de l'encre noire varie en fonction du type de papier glacé utilisé. L'encre noire est utilisée quand vous sélectionnez **GLACE : 4-COULEURS**. Si le papier glacé utilisé refuse l'encre noire, sélectionnez **GLACE : 3-COULEURS**, qui simule l'encre noire en combinant les trois couleurs d'encre.

- 5 Appuyez sur **Colour Copy** (ou sur **Mono Copy**).  
—OU—

Appuyez sur  pour sélectionner d'autres réglages.



 Vous pouvez changer à n'importe quel moment le réglage Type Papier par défaut. (Voir *Configuration du type de papier* page 4-1.)

## Format papier

Vous pouvez changer le réglage du format de papier uniquement pour la copie suivante.







Vous ne pouvez copier que sur du papier de format A4 et Carte postale (10X15).

- 1 Placez l'original sur la vitre du scanner, face imprimée dessous.
- 2 Appuyez sur **Copy Options** et sur  pour sélectionner **FORMAT PAPIER**.  
Appuyez sur **Menu/Set**.
- 3 Appuyez sur  pour sélectionner le format du papier utilisé (A4 ou 10 (L)×15 (H) CM).  
Appuyez sur **Menu/Set**.
- 4 Appuyez sur **Mono Copy** ou sur **Colour Copy**.  
—OU—  
Appuyez sur  pour sélectionner d'autres réglages.



## Luminosité

Vous pouvez régler la luminosité de la copie pour assombrir ou éclaircir les copies.

- 1 Placez l'original sur la vitre du scanner, face imprimée dessous.
- 2 Appuyez sur **Copy Options** et sur  pour sélectionner **LUMINOSITE**.  
Appuyez sur **Menu/Set**.  

- 3 Appuyez sur  pour obtenir une copie plus claire.  
—OU—  
Appuyez sur  pour obtenir une copie plus foncée.  
Appuyez sur **Menu/Set**.
- 4 Appuyez sur **Mono Copy** ou sur **Colour Copy**.  
—OU—  
Appuyez sur  pour sélectionner d'autres réglages.

## Disposition de la page

Vous pouvez économiser du papier en copiant deux ou quatre pages sur une page ou vous pouvez faire une copie en format poster.

- 1 Placez l'original sur la vitre du scanner, face imprimée dessous.
- 2 Appuyez sur **Copy Options** et sur  pour sélectionner MISE EN PAGE.  
Appuyez sur **Menu/Set**.
- 3 Appuyez sur  pour sélectionner 2 EN 1, 4 EN 1, POSTER (ou OFF (1 EN 1)).  
Appuyez sur **Menu/Set**.
- 4 Appuyez sur **Mono Copy** ou sur **Colour Copy**.  
Le MFC commence à numériser la première page.
- 5 Si vous avez sélectionné 2 EN 1 ou 4 EN 1 au cours de l'étape 4, placez la page suivante sur la vitre du scanner.  
Appuyez sur **Menu/Set**.  
Recommencez l'étape 5 pour chaque page.
- 6 Une fois toutes les pages de l'original numérisées, appuyez sur **Mono Copy** ou sur **Colour Copy** pour terminer.

SUIVANT: APP. SET
FIN: APP. COPY



## 4 en 1

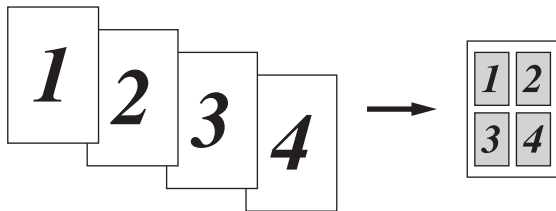

## Poster

Vous pouvez faire une copie de format poster à partir d'une photo.

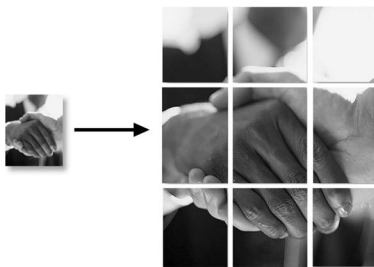

Pour des copies 2 en 1 ou 4 en 1, vous ne pouvez ni changer le facteur d'agrandissement ou de réduction ni imprimer sur du papier glacé.

Pour les copies couleur 2 en 1 ou 4 en 1, vous pouvez utiliser du papier A4. Vous ne pouvez pas faire plus d'une copie.

Pour les copies Poster, vous ne pouvez ni faire plus d'une copie ni utiliser la fonction Agrandissement/Réduction.

# Changement des réglages par défaut de l'option Copie

Vous pouvez ajuster les réglages de copie qui figurent dans le tableau. Ces réglages restent opérationnels tant qu'ils ne sont pas modifiés.

Sous-menu	Sélections du menu	Options	Réglages du fabricant
2.LUMINOSITE	—	- ■■■■ + - ■■■□ + - ■■■□ + - ■■■□ + - ■■■□ +	- ■■■□ +
3.CONTRASTE	—	- ■■■■ + - ■■■□ + - ■■■□ + - ■■■□ + - ■■■□ +	- ■■■□ +
4.AJUST. COULEUR	1.ROUGE	R: - ■■■■ + R: - ■■■□ + R: - ■■■□ + R: - ■■■□ + R: - ■■■□ +	R: - ■■■□ +
	2.VERT	V: - ■■■■ + V: - ■■■□ + V: - ■■■□ + V: - ■■■□ + V: - ■■■□ +	V: - ■■■□ +
	3.BLEU	B: - ■■■■ + B: - ■■■□ + B: - ■■■□ + B: - ■■■□ + B: - ■■■□ +	B: - ■■■□ +

## Qualité de la copie



---

- 1 Appuyez sur **Menu/Set, 3, 1.**
- 2 Appuyez sur  pour sélectionner NORMALE, MEILLEURE ou RAPIDE.  
Appuyez sur **Menu/Set.**
- 3 Appuyez sur **Stop/Exit.**

COPIE  
1. QUALITE

## Luminosité

---



- 1 Appuyez sur **Menu/Set, 3, 2.**
- 2 Appuyez sur  pour obtenir une copie plus claire.  
—OU—  
Appuyez sur  pour obtenir une copie plus foncée.  
Appuyez sur **Menu/Set.**
- 3 Appuyez sur **Stop/Exit.**

COPIE  
2. LUMINOSITE

## Contraste

---

Vous pouvez changer le contraste pour rendre une image plus nette et plus vive.



- 1 Appuyez sur **Menu/Set, 3, 3.**
- 2 Appuyez sur  pour augmenter le contraste.  
—OU—  
Appuyez sur  pour diminuer le contraste.  
Appuyez sur **Menu/Set.**
- 3 Appuyez sur **Stop/Exit.**

COPIE  
3. CONTRASTE



## Ajustement couleur

---

- 1 Appuyez sur **Menu/Set, 3, 4.**
- 2 Appuyez sur  pour sélectionner ROUGE, VERT ou BLEU.  
Appuyez sur **Menu/Set.**
- 3 Appuyez sur  pour augmenter la saturation des couleurs.  
—OU—  
Appuyez sur  pour diminuer la saturation des couleurs.  
Appuyez sur **Menu/Set.**
- 4 Retournez à l'étape 2 pour sélectionner la couleur suivante.  
—OU—  
Appuyez sur **Stop/Exit.**

COPIE 4.AJUST. COULEUR
---------------------------

# Restrictions légales

Les reproductions couleur de certains documents sont illégales et peuvent conduire à une responsabilité criminelle ou civile. Cet avertissement tient lieu de guide et ne représente pas une liste complète de toutes les interdictions possibles. En cas de doute, nous proposons que vous consultiez les autorités juridiques compétentes quant à la légalité des documents qui font l'objet de doute.

Voici une liste d'exemples de documents qui ne doivent pas être photocopiés :

- Billets de banque
- Obligations et autres certificats d'endettement
- Certificats de dépôt
- Documents militaires et des forces armées
- Passeports
- Timbres-poste (oblitérés ou non oblitérés)
- Documents d'immigration
- Documents d'aide sociale
- Chèques ou traites tirés par des organismes gouvernementaux
- Documents d'identification, badges ou insignes
- Permis et certificats de titre de véhicules motorisés.

Les œuvres protégées par le droit d'auteur ne peuvent pas être copiées. Des sections d'une œuvre protégée par le droit d'auteur peuvent être copiées pour une « utilisation équitable ». Des copies multiples représentent un usage abusif.

Les œuvres d'art doivent être considérées comme l'équivalent des œuvres protégées par le droit d'auteur.

# 12 Walk-Up PhotoCapture Center™

## Introduction

Votre MFC Brother est équipé de trois lecteurs (fentes) pour les cartes mémoire courantes des appareils photo numériques : CompactFlash™, SmartMedia™ et Memory Stick™.



CompactFlash®



SmartMedia®



Memory Stick®

La fonction PhotoCapture Center™ vous permet d'imprimer vos photos numériques à partir de votre appareil photo numérique à haute résolution pour une impression de qualité photo.

### Exigences concernant PhotoCapture Center™

Pour éviter les situations d'erreur, n'oubliez pas :

- Le fichier DPOF sur la carte mémoire doit être d'un format valide.
- L'extension de nom de fichier de l'image doit être .JPG (les autres extensions de nom de fichier d'image comme .JPEG, .TIF, .GIF etc., ne seront pas reconnues).
- L'impression Walk-up PhotoCapture Center™ doit être effectuée séparément des opérations de PhotoCapture Center™ en utilisant le PC.  
(Un fonctionnement simultané n'est pas possible.)
- IBM Microdrive™ n'est pas compatible avec le MFC.
- Le MFC peut lire jusqu'à 999 fichiers dans une carte mémoire.
- N'utilisez que des cartes mémoire Smart à tension 3,3.



Lors de l'impression de l'INDEX ou d'une IMAGE, PhotoCapture Center™ imprime toutes les images valides, même si une image (ou plus) est altérée. Une partie de l'image altérée peut être imprimée.

# Procédure de base

- 1** Insérez fermement la carte mémoire dans le lecteur (fente) pour carte mémoire.  
(Voir *Comment commencer* page 12-3.)
- 2** Imprimez l'index (vignettes) de toutes les images enregistrées sur votre carte mémoire en sélectionnant **IMPR. INDEX**. Les images seront numérotées. (Voir *Impression de l'index (vignettes)* page 12-6.)
- 3** Pour imprimer les images, sélectionnez **IMPR. IMAGES**.  
(Voir *Impression d'images* page 12-7.)

Vous pouvez changer les réglages d'impression des images, comme par exemple le nombre de copies, le type de papier, le format du papier et de l'impression, la qualité d'impression, la luminosité et le rehaussement des couleurs en sélectionnant l'option **CHANGE REGLAGES**.

(Voir *Changement des réglages d'impression des images* page 12-8.)

# Comment commencer

 Votre MFC comporte différentes fentes pour une carte CompactFlash™, une carte SmartMedia™ et une carte Memory Stick™.

N'utilisez que des cartes mémoire Smart à tension 3,3.

La fente située à gauche est pour une carte CompactFlash™, la fente située au milieu pour une carte Memory Stick™ et la fente située à droite pour une carte SmartMedia™.

Insérez fermement la carte dans la fente qui lui correspond.

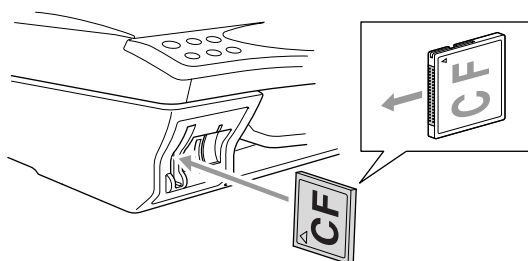

CompactFlash®

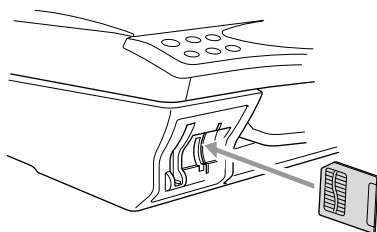

SmartMedia®

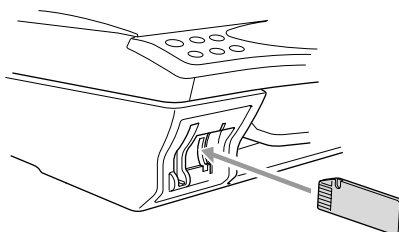

Memory Stick®

## Voyants des cartes mémoire :

- La diode **LED** est allumée (ON) : la carte mémoire est insérée correctement.
- La diode **LED** est éteinte (OFF) : la carte mémoire est mal insérée.
- La diode **LED CLIGNOTE** : la carte mémoire est en cours de lecture ou d'écriture.

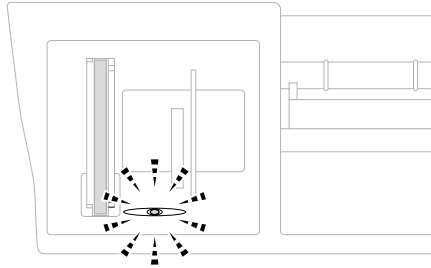

- ⚠** Veillez à **NE PAS** débrancher le cordon d'alimentation électrique et à **NE PAS** retirer la carte mémoire du lecteur de carte média (fente) lorsque le MFC effectue une opération de lecture ou d'écriture de la carte (clignotement de la LED). **Vous risquez de perdre vos données ou d'endommager la carte.**

Le MFC ne peut lire qu'une carte mémoire à la fois, il est donc inutile d'insérer plus d'une carte. Les réglages que vous souhaitez utiliser avec la carte sont conservés jusqu'à ce que vous retiriez la carte mémoire du lecteur (fente), que vous imprimiez des images ou que vous appuyiez sur **Stop/Exit**.

- 1 Insérez fermement la carte mémoire dans le lecteur (fente) pour carte mémoire.
- 2 Quand vous insérez la carte mémoire dans la fente qui lui correspond, l'écran affiche :

C.FLASH ACTIF  
Appuyez sur CopyOptions pour...

 Le message Carte mémoire active s'affiche pendant 60 secondes puis l'affichage se remet en mode de veille (date et heure). Même dans ce cas, vous pouvez passer sur le mode PhotoCapture en appuyant sur **Copy Options**.

- 3 Appuyez sur **Copy Options**.

L'écran défile comme suit :

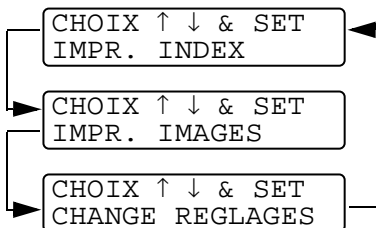

(Voir *Impression de l'index (vignettes)* page 12-6.)

(Voir *Impression d'images* page 12-7.)

(Voir *Changement des réglages d'impression des images* page 12-8.)

# Impression de l'index (vignettes)

PhotoCapture Center™ numérote les images (N° 1, N° 2, N° 3, etc.).



→ No. 1  
DEI.JPG

01. 01. 2003  
100KB

Il ne reconnaît pas les numéros ou autres noms de fichier utilisés par votre PC ou appareil photo numérique pour identifier les photos. Vous pouvez imprimer une page de vignettes (page d'index avec 6 ou 4 images par ligne). On peut y voir toutes les images se trouvant sur la carte mémoire.

**1** Vérifiez que vous avez inséré la carte mémoire.  
Appuyez sur **Copy Options**. (Voir page 12-3.)

**2** Appuyez sur  pour sélectionner  
IMPR. INDEX.  
Appuyez sur **Menu/Set**.

CHOIX ↑ ↓ & SET  
IMPR. INDEX

**3** Appuyez sur  pour sélectionner  
6 IMAGES/LIGNE ou  
4 IMAGES/LIGNE.  
Appuyez sur **Menu/Set**.

IMPR. INDEX  
6 IMAGES/LIGNE



Index

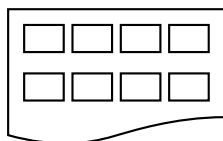

4 Images/ligne

Index

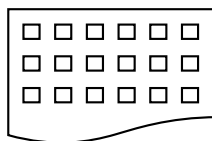

6 Images/ligne

**4** Appuyez sur **Colour Copy** pour lancer l'impression.



Le temps d'impression de l'option 4 images/ligne sera plus lent que pour l'option 6 images/ligne, mais la qualité sera meilleure. Pour imprimer une image, voir page suivante.



# Impression d'images

Avant de pouvoir imprimer une image donnée, vous devez connaître son numéro.



Imprimez tout d'abord l'index.

(Voir *Impression de l'index (vignettes)* page 12-6.)

**1** Vérifiez que vous avez inséré la carte mémoire.  
Appuyez sur **Copy Options**. (Voir page 12-3.)

**2** Appuyez sur  pour sélectionner  
IMPR. IMAGES.

CHOIX ↑ ↓ & SET  
IMPR. IMAGES

Appuyez sur **Menu/Set**.

**3** Utilisez le pavé numérique pour  
taper le numéro de l'image que vous  
souhaitez imprimer et qui apparaît  
sur la page Index (vignettes).

ENTREE & SET  
IMG: 1, 3, 6

Appuyez sur **Menu/Set**.

Recommencez cette étape pour saisir les numéros de toutes les  
images que vous souhaitez imprimer.



Vous pouvez saisir tous les numéros en une seule fois en utilisant  
la touche \* pour une virgule ou la touche # pour le trait d'union.  
(Exemple : tapez **1 \* 3 \* 6** - pour imprimer les images N° 1, N° 3  
et N° 6. Tapez **1#5** pour imprimer les images N° 1 à N° 5.)

**4** Après avoir sélectionné les numéros  
des images,



Appuyez deux fois sur **Menu/Set**.

L'écran affiche :

APP. COLOUR COPY  
OU ↑ ↓ POUR OPT.

**5** Pour imprimer, appuyez sur **Colour  
Copy**.

—OU—

Pour changer les réglages, appuyez sur  pour que l'écran  
fasse à nouveau défiler les réglages. Vous pouvez sélectionner  
ces options en appuyant sur  et sur **Menu/Set**.

(Voir *Changement des réglages d'impression des images* page  
12-8.)

# Changement des réglages d'impression des images

Vous pouvez changer différents réglages, comme par exemple le nombre de copies, le type de papier, le format du papier et de l'impression, la qualité d'impression, la luminosité, et le rehaussement des couleurs uniquement pour l'image imprimée suivante.

Sélections du menu	Options (1)	Options (2)	Réglages du fabricant	Page
NBR. COPIE(S) : XX	—	01-99	01	12-9
TYPE PAPIER	NORMAL	—	NORMAL	12-9
	JET ENCRE			
	GLACE	GLACE : 4-COULEURS GLACE : 3-COULEURS		
	TRANSPARENT	—		
TAILLE PAPER & IMPR.	A4	TAILLE IMPR. 13X9 CM 15X10 CM 18X13 CM 20X25 CM	A4	12-10
	10 (L) X15 (H) CM	ORIENTATION PORTRAIT PAYSAGE	PAYSAGE	
QUALITE IMPR.	NORMALE	—	FIN	12-13
	FIN			
	PHOTO			
LUMINOSITE	- ■■■■ +	—	- ■■■■ +	12-13
	- ■■■■ +			
	- ■■■■ +			
	- ■■■■ +			
	- ■■■■ +			
REHAUSSE COULEUR	ON	—	OFF	12-14
	OFF			



## Sélections de menus

---





Vérifiez que vous avez saisi le numéro de l'image que vous souhaitez imprimer. (Voir page 12-7.)

### Nombre de copies

- 6 Appuyez sur  pour sélectionner **NBR. COPIE(S) : 01**. Appuyez sur **Menu/Set**.
- 7 Utilisez le pavé numérique pour taper le nombre de copies que vous souhaitez. Appuyez sur **Menu/Set**.
- 8 Appuyez sur **Colour Copy** pour imprimer.  
—OU—  
Appuyez sur  pour d'autres réglages.

### Type de papier

- 6 Appuyez sur  pour sélectionner **TYPE PAPIER**. Appuyez sur **Menu/Set**.
- 7 Appuyez sur  pour sélectionner le type de papier que vous utilisez, (NORMAL, JET ENCRE, GLACE OU TRANSPARENT). Appuyez sur **Menu/Set**.
- 8 Si vous avez sélectionné **GLACE**, appuyez sur  pour sélectionner **GLACE : 4-COULEURS** ou **GLACE : 3-COULEURS**. Appuyez sur **Menu/Set**.







La qualité d'impression de l'encre noire varie en fonction du type de papier glacé utilisé. L'encre noire est utilisée quand vous sélectionnez **4-COULEURS**.

Si le papier glacé utilisé refuse l'encre noire, sélectionnez **3-COULEURS**, qui simule l'encre noire en combinant les trois couleurs d'encre.



- 9 Appuyez sur **Colour Copy** pour imprimer.  
—OU—  
Appuyez sur  pour d'autres réglages.

## Format papier et impression

 Vérifiez que vous avez effectué les étapes 1 à 5 page 12-7.

- 6 Appuyez sur  pour sélectionner TAILLE PAP. & IMPR.  
Appuyez sur **Menu/Set**.
- 7 Appuyez sur  pour sélectionner le format du papier utilisé (A4 ou 10 (L) X 15 (H) CM).  
Appuyez sur **Menu/Set**.
- 8 Si vous sélectionnez A4, appuyez sur  pour sélectionner le format d'impression.  
Appuyez sur **Menu/Set** et passez à l'étape 12.

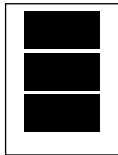
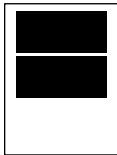
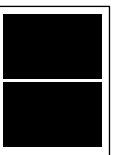
Position imprimée

1	2	3	4
13 x 9 cm	15 x 10 cm	18 x 13 cm	20 x 25 cm
			
A4	A4		

\*1 La position imprimée pour 13 x 9 cm diffère en fonction du format papier utilisé.

—OU—

Si vous sélectionnez 15 (L) X 10 (H) CM pour TAILLE PAPIER, passez à l'étape 9.

- 9** Chargez la carte postale avec le bord supérieur vers le bas et face imprimée dessus.

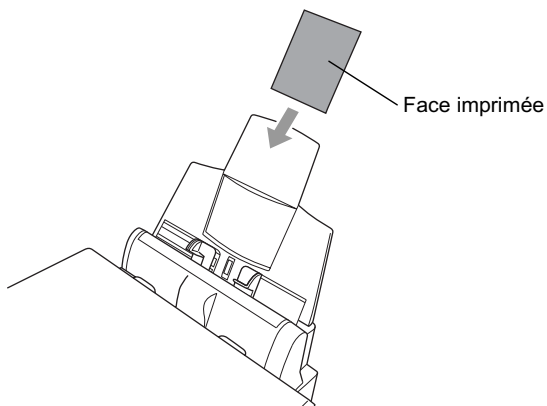



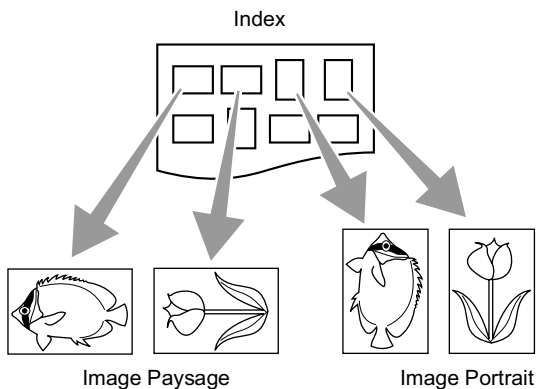



- 10** Vérifiez l'image de la vignette à imprimer sur la feuille de l'index.



Certaines images prises par certains appareils photo disposent d'informations quant à l'orientation.

**11** Appuyez sur  pour sélectionner PAYSAGE ou PORTRAIT.  
Appuyez sur **Menu/Set**.

Le résultat est (10 (L) x 15 (H) cm)



	PAYSAGE	PORTRAIT
Image portrait 		
Image paysage 		

**12** Appuyez sur **Colour Copy** pour imprimer.

—OU—

Appuyez sur  pour d'autres réglages.

## Qualité de l'impression





- 6 Appuyez sur  pour sélectionner QUALITE IMPR...  
Appuyez sur **Menu/Set**.
- 7 Appuyez sur  pour sélectionner NORMALE, FIN ou PHOTO.  
Appuyez sur **Menu/Set**.

NORMALE	Mode recommandé pour les impressions normales. Bonne qualité d'impression à une vitesse d'impression adéquate.
FIN	Qualité d'impression meilleure qu'avec l'option normale et vitesse de copie plus rapide qu'avec l'option PHOTO.
PHOTO	Utilisez ce mode pour imprimer des images précises telles les photos. L'option PHOTO utilise la plus haute résolution et fonctionne à la vitesse la plus lente.

- 8 Appuyez sur **Colour Copy** pour imprimer.  
—OU—  
Appuyez sur  pour d'autres réglages.

## Luminosité

 Vérifiez que vous avez effectué les étapes 1 à 5 page 12-7.

- 6 Appuyez sur  pour sélectionner LUMINOSITE.  
Appuyez sur **Menu/Set**.
- 7 Appuyez sur  pour obtenir une impression plus claire.  
—OU—  
Appuyez sur  pour obtenir une impression plus foncée.  
Appuyez sur **Menu/Set**.
- 8 Appuyez sur **Colour Copy** pour imprimer.  
—OU—  
Appuyez sur  pour d'autres réglages.

## Rehaussement des couleurs

Vous pouvez activer la fonction de rehaussement des couleurs pour imprimer des images plus vives.

Si vous souhaitez personnaliser l'équilibrage des blancs, la netteté ou la densité des couleurs, appuyez sur **Menu/Set, 4, 5**. (Voir *Rehaussement des couleurs* page 12-18.)

**6** Appuyez sur  pour sélectionner REHAUS. COUL.  
Appuyez sur **Menu/Set**.

**7** Appuyez sur  pour sélectionner ON (ou OFF).  
Appuyez sur **Menu/Set**.

**8** Appuyez sur **Colour Copy** pour imprimer.  
—OU—

Appuyez sur  pour d'autres réglages.



■ PhotoCapture Center™ n'imprime qu'en couleur. Les options Impression noir et blanc et Agrandissement/réduction ne sont pas disponibles avec cette fonction.

■ PhotoCapture Center™ reprend ses réglages par défaut quand vous retirez la carte mémoire, quand vous imprimez des images ou quand vous appuyez sur **Stop/Exit**.

## Impression DPOF

---

DPOF est l'acronyme de l'anglais Digital Print Order Format.

Les grands fabricants d'appareils photo numériques (Canon Inc., Eastman Kodak Company, Fuji Photo Film Co., Ltd. et Matsushita Electric Industrial Co. Ltd. et Sony Corporation.) ont créé cette norme pour faciliter l'impression des images provenant d'un appareil photo numérique.

Si votre appareil photo prend en charge l'impression DPOF, vous pourrez sélectionner sur l'écran de l'appareil photo numérique les images ainsi que le nombre de copies que vous souhaitez imprimer.

Quand la carte mémoire (CompactFlash™, SmartMedia™ ou Memory Stick™) dotée des informations DPOF est mise dans votre MFC, vous pouvez facilement imprimer les images sélectionnées.



- 1** Insérez votre carte mémoire dans le lecteur (fente) qui lui correspond.

C.FLASH ACTIF  
Appuyez sur CopyOptions pour...

-  Le message Carte mémoire active s'affiche pendant 60 secondes puis l'affichage se remet en mode de veille (date et heure). Même dans ce cas, vous pouvez passer sur le mode PhotoCapture en appuyant sur **Copy Options**.

- 2** Appuyez sur **Copy Options**.

- 3** Appuyez sur  pour sélectionner IMPR. IMAGES pour sélectionner les différentes images. Appuyez sur **Menu/Set**.

- 4** S'il y a un fichier DPOF sur la carte, l'écran affiche :

IMP. DPOF  
1.OUI 2.NON

- 5** Appuyez sur **1** pour sélectionner  
1.OUI.

APP. COLOUR COPY  
OU ↑ ↓ POUR OPT.

-  Si vous souhaitez imprimer un index (vignettes) ou choisir les images et leurs options d'impression maintenant, sélectionnez  
2.NON.

- 6** Appuyez sur **Colour Copy** pour imprimer.  
—OU—

Appuyez sur  pour changer les réglages suivants : nombre de copies, type de papier, format papier et impression, qualité d'impression, luminosité ou rehaussement des couleurs.  
(Voir *Changement des réglages d'impression des images* page 12-8.)

# Changement des réglages par défaut

Vous pouvez régler les réglages figurant dans le tableau : qualité d'impression, format d'impression, luminosité, contraste rehaussement des couleurs et numérisation dans carte de mémoire. Ces réglages restent opérationnels tant qu'ils ne sont pas modifiés.

Appuyez sur **Menu/Set, 4**, suivi du numéro du réglage que vous souhaitez changer. (Voir détails dans les pages suivantes.)

Sous-menu	Sélections du menu	Options (1)	Options (2)	Réglages du fabricant
1.QUALITE IMPR.	—	NORMALE FIN PHOTO	—	FIN
2.TAILLE IMPR.	—	13×9CM 15×10CM 18×13CM 20×25CM	—	15×10CM
3.LUMINOSITE	—	- ■■■■ + - ■■■■ + - ■■■■ + - ■■■■ + - ■■■■ +	—	- ■■■■ +
4.CONTRASTE	—	- ■■■■ + - ■■■■ + - ■■■■ + - ■■■■ + - ■■■■ +	—	- ■■■■ +
5.REHAUS. COUL.	ON	1.BALANCE BLANCS	- ■■■■ + - ■■■■ + - ■■■■ + - ■■■■ + - ■■■■ +	(- ■■■■ +)
		2.NETTETE	- ■■■■ + - ■■■■ + - ■■■■ + - ■■■■ + - ■■■■ +	(- ■■■■ +)
		3.DENSITE COUL.	- ■■■■ + - ■■■■ + - ■■■■ + - ■■■■ + - ■■■■ +	(- ■■■■ +)
	OFF	—	—	OFF
6.SCAN VERS CART(Voir Comment numériser sous Windows® page 15-1.)	—	PDF JPEG	—	PDF

## Qualité de l'impression

---

- 1 Appuyez sur **Menu/Set, 4, 1.**
- 2 Appuyez sur  pour sélectionner NORMALE, FIN ou PHOTO.  
Appuyez sur **Menu/Set.**
- 3 Appuyez sur **Stop/Exit.**

CAPTURE PHOTO  
1.QUALITE IMPR.

## Format d'impression



---

- 1 Appuyez sur **Menu/Set, 4, 2.**
- 2 Appuyez sur  pour sélectionner 13×9CM, 15×10CM, 18×13CM ou 20×25CM.  
Appuyez sur **Menu/Set.**
- 3 Appuyez sur **Stop/Exit.**

CAPTURE PHOTO  
2.TAILLE IMPR.

## Luminosité

---



- 1 Appuyez sur **Menu/Set, 4, 3.**
- 2 Appuyez sur  pour sélectionner LUMINOSITE.  
Appuyez sur **Menu/Set.**
- 3 Appuyez sur  pour obtenir une impression plus claire.  
—OU—  
Appuyez sur  pour obtenir une impression plus foncée.  
Appuyez sur **Menu/Set.**
- 4 Appuyez sur **Stop/Exit.**

CAPTURE PHOTO  
3.LUMINOSITE

## Contraste

---



Vous pouvez sélectionner le réglage du contraste. Plus de contraste rend l'image plus nette et plus vive.

- 1 Appuyez sur **Menu/Set, 4, 4.**
- 2 Appuyez sur  pour sélectionner CONTRASTE.  
Appuyez sur **Menu/Set.**
- 3 Appuyez sur  pour augmenter le contraste.  
—OU—  
Appuyez sur  pour diminuer le contraste.  
Appuyez sur **Menu/Set.**
- 4 Appuyez sur **Stop/Exit.**

CAPTURE PHOTO  
4.CONTRASTE

## Rehaussement des couleurs



---

- 1 Appuyez sur **Menu/Set, 4, 5.**
- 2 Appuyez sur  pour sélectionner REHAUS. COUL.  
Appuyez sur **Menu/Set.**
- 3 Appuyez sur  pour sélectionner ON (ou OFF).  
Appuyez sur **Menu/Set.**

CAPTURE PHOTO  
5.REHAUS. COUL.



Si vous sélectionnez ON, vous pouvez personnaliser l'équilibrage des blancs, la netteté ou la densité des couleurs.

- 4 Si vous avez sélectionné ON,  
Appuyez sur  pour sélectionner BALANCE BLANC.  
Appuyez sur **Menu/Set.**  
—OU—  
Pour sauter l'équilibrage des blancs.  
Appuyez sur  pour sélectionner NETTETE ou DENSITE COUL.

5 Appuyez sur  pour régler le degré d'équilibrage des blancs. Appuyez sur **Menu/Set**.

6 Recommencez les étapes 4 et 5 pour régler le degré de netteté et de densité des couleurs.

—OU—

Appuyez sur **Stop/Exit**.

#### ■ **Equilibrage des blancs**

Ce réglage permet d'ajuster la teinte des zones blanches d'une image.

L'éclairage, les réglages de l'appareil photo et d'autres influences auront un effet sur l'aspect du blanc. Les zones blanches d'une image peuvent être légèrement roses, jaunes ou d'une autre couleur. Grâce à ce réglage, vous pouvez corriger cet effet et redonner aux zones blanches un blanc parfait.

#### ■ **Netteté**

Ce réglage permet de rehausser le détail d'une image. C'est l'équivalent de la mise au point sur un appareil photo. Si l'image n'est pas entièrement nette et si vous ne pouvez pas voir les détails précis de l'image, réglez la netteté.

#### ■ **Densité des couleurs**

Ce réglage permet d'ajuster la quantité totale de couleur dans l'image. Vous pouvez augmenter ou diminuer la quantité de couleur dans une image pour améliorer une photo délavée ou faible.

## Comprendre les messages d'erreur

---

Une fois que vous connaîtrez les types d'erreurs qui peuvent se présenter avec PhotoCapture Center™, vous pourrez facilement identifier les difficultés et y remédier.

Quand un message d'erreur s'affiche sur l'écran, le MFC émet un bip pour attirer votre attention.

**ERREUR MEDIA**—Ce message s'affiche si vous insérez une carte mémoire qui est mauvaise ou non formatée ou s'il y a un problème au niveau du lecteur de carte mémoire. Pour supprimer cette erreur, sortez la carte mémoire.

**PAS DE FICHIER**—Ce message s'affiche si vous sélectionnez **CAPTURE PHOTO** et si la carte mémoire se trouvant dans le lecteur (fente) ne contient pas de fichier .JPG.

**MEMOIRE SATUREE**—Ce message s'affiche si vous travaillez avec des images trop volumineuses pour la mémoire du MFC.

# **Utilisation de PhotoCapture Center™ à partir de votre PC**

Vous pouvez accéder à la carte mémoire qui est dans le lecteur (fente) de carte à mémoire du MFC à partir de votre PC.

(Voir *Utilisation du PhotoCapture Center™ à partir de votre PC* page 20-1 et *Utilisation de PhotoCapture Center™ à partir d'un Macintosh®* page 21-26.)

# **Utilisation de PhotoCapture Center™ pour numériser les documents originaux**

Vous pouvez numériser les documents originaux dans une carte mémoire. (Voir *Numérisation pour une carte mémoire* page 15-19.)

# 13 Utilisation de la fonction impression du MFC

## Utilisation du pilote d'imprimante MFC-4820C Brother

Un pilote d'imprimante est un logiciel qui convertit les données du format utilisé par un ordinateur en un format exigé par une imprimante spécifique par le biais d'un langage de commande d'imprimante ou d'un langage de description de page

Les pilotes d'imprimante se trouvent sur le CD-ROM fourni. Installez tout d'abord les pilotes en suivant les instructions du Guide d'Installation. Par ailleurs, les pilotes d'imprimante les plus récents peuvent être téléchargés du Brother Solutions Center :

<http://solutions.brother.com>

## Fonctions

Ce MFC est doté de nombreuses fonctions que vous retrouverez dans une imprimante jet d'encre de haute qualité.

**Vitesse d'impression rapide** —En mode rapide, vous pouvez imprimer jusqu'à 11 pages/minute en couleur, et jusqu'à 13 pages/minute en noir et blanc.

**Impression brillante haute qualité**—L'impression en résolution 2400 x 1200 ppp sur papier glacé permet la plus haute résolution.

**Belle impression élaborée**—Vous pouvez utiliser l'impression 2 en 1, l'impression de filigrane, le rehaussement des couleurs et d'autres fonctions pour obtenir une sortie imprimée de haute qualité.

**Faibles coûts d'exploitation**—Quand une encre d'une couleur quelconque vient à manquer, il vous suffit de remplacer la cartouche vide.

**USB**—L'interface bus série universel procure une communication rapide avec votre ordinateur.

**Acheminement droit du papier**—Le MFC peut imprimer sur de nombreux types de papier. Papier ordinaire, papier jet d'encre, papier glacé, transparents et enveloppes. Utilisez le papier approprié



pour éviter les bourrages.

Pour des informations complètes sur les types de papier à utiliser avec le MFC, voir *Papier* page 2-1.

## Sélection du bon type de papier

Pour obtenir une impression de haute qualité avec votre MFC, il est très important de sélectionner le bon type de papier. Veillez à lire le chapitre 2 Papier (Papier) dans ce Guide avant de sélectionner et d'acheter du papier pour le MFC.

## Comment imprimer votre document

Lorsque le MFC reçoit les données envoyées par votre ordinateur, il commence l'opération d'impression en saisissant tout d'abord une feuille dans le bac à papier. Le bac à papier peut alimenter de nombreux types de papier et enveloppes.

- 1 Sur votre ordinateur, sélectionnez la commande Imprimer. Si votre ordinateur est raccordé à d'autres imprimantes, sélectionnez **Brother MFC-4820C USB Printer** pour votre pilote d'imprimante dans le menu Imprimante ou Paramètres d'impression dans votre logiciel, puis cliquez sur OK pour commencer à imprimer.
- 2 Votre ordinateur envoie une commande d'impression et les données au MFC.  
L'écran affiche RECEPT DONNEE.
- 3 Quand le MFC a terminé d'imprimer toutes les données, l'écran affiche la date et l'heure.



Vous pouvez sélectionner le format de papier ainsi que l'orientation dans votre logiciel.

Si votre logiciel ne prend pas en charge le format de votre papier, sélectionnez le format de papier supérieur.

Puis réglez la surface imprimable en changeant les marges (droite et gauche) dans votre logiciel.

## Impression et télécopie simultanées

Votre appareil peut imprimer à partir de votre ordinateur tout en transmettant/recevant un fax dans la mémoire ou tout en numérisant un document dans l'ordinateur. La transmission de fax ne sera pas interrompue pendant une impression PC. Toutefois, quand l'appareil copie ou reçoit un fax sur papier, il interrompt l'opération d'impression PC puis continue une fois la copie/réception de fax terminée.

## Suppression de données dans la mémoire

Si l'écran affiche `DONNEES REST .`, vous pouvez supprimer les données se trouvant dans la mémoire de l'imprimante en appuyant sur **Stop/Exit**.

## Vérification de la qualité de l'impression

Si vous souhaitez vérifier la qualité de l'impression et savoir comment l'améliorer, voir *Comment améliorer la qualité de l'impression* page 23-11.

# 14 Réglages du pilote d'imprimante

(Windows® uniquement)

## Réglages du pilote d'imprimante

Vous pouvez changer les réglages d'imprimante suivants quand vous imprimez à partir de votre ordinateur :

- **Qualité/type de support** (vitesse)
- **Disposition de la page**
- **Impression près des bords**
- **Correspondance de couleur/demi-teintes**
- **Rehaussement des couleurs**
- **Mise à l'échelle**
- **Filigrane**
- **Imprimer date et heure**
- **Configuration rapide d'impression**

## Comment accéder aux réglages du pilote d'imprimante

- 1 Cliquez sur **Imprimer** dans le menu **Fichier** de votre logiciel.
- 2 Sélectionnez **Brother MFC-4820C USB Printer** pour votre imprimante et cliquez sur **Propriétés**. La boîte de dialogue **Brother MFC-4820C USB Printer** s'affiche.



La façon dont vous accédez aux réglages du pilote d'imprimante varie selon votre système d'exploitation et vos logiciels.



Les écrans illustrés dans cette section proviennent de Windows® 98 Second Edition. Les écrans de votre ordinateur peuvent varier en fonction de votre système d'exploitation Windows.

# Onglet Élémentaire

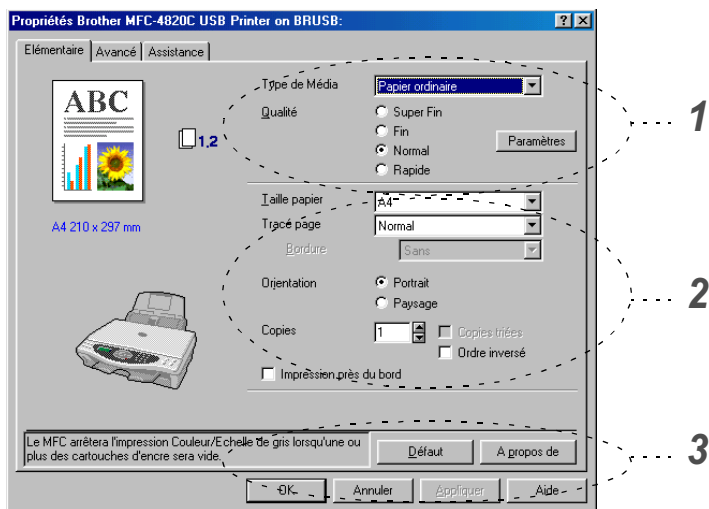

- 1 Sélectionnez le **Type de Média** et la **Qualité**.
- 2 Sélectionnez : **taille papier**, **tracé page**, **Bordure** (le cas échéant), **orientation**, nombre de **copies**, ordre des pages et **impression près du bord**.
- 3 Cliquez sur le bouton **OK** pour appliquer les réglages que vous avez sélectionnés.  
Pour revenir aux réglages par défaut, cliquez sur le bouton **Défaut** puis sur le bouton **OK**.



\* Ici on peut voir les réglages en cours pour les rubriques suivantes : **Qualité**, **Taille papier**, **tracé page**, **Orientation**, **Copies triées/Ordre inversé** et **Impression près du bord** et **Couleur/Echelle des gris**.

## Type de support

---

Pour obtenir les meilleurs résultats en matière d'impression, le support imprimable doit être sélectionné dans le pilote. Le MFC change sa façon d'imprimer en fonction du support sélectionné.

*Papier ordinaire*

*Papier à jet d'encre*

*Papier glacé (4 couleurs)*

*Papier glacé (3 couleurs)*

*Transparents*



La qualité d'impression de l'encre noire varie en fonction du type de papier glacé utilisé. L'encre noire est utilisée quand vous sélectionnez *Papier glacé (4 couleurs)*. Si le papier glacé utilisé refuse l'encre noire, sélectionnez *Papier glacé:3 couleurs*, qui simule l'encre noire en combinant les trois couleurs d'encre.

## Qualité

L'option **Qualité** vous permet de choisir la résolution d'impression souhaitée pour votre document. La qualité d'impression et la vitesse sont liées. Plus la qualité est élevée plus l'impression du document prendra du temps. Les options de qualité disponibles varient en fonction du support sélectionné.

- **Photo:** 2400 x 1200 ppp. Utilisez ce mode pour imprimer des images précises telles les photos. Il s'agit de la plus haute résolution et de la vitesse la plus lente.
- **Super Fin:** 1200 x 1200 ppp. Utilisez ce mode pour imprimer des photos et des textes précis. Les données d'impression étant beaucoup plus volumineuses qu'en mode normal, la durée du traitement, du transfert des données et de l'impression sera plus longue.
- **Fin:** 600 x 600 ppp. Qualité d'impression meilleure qu'avec l'option **Normal** et vitesse de copie plus rapide qu'avec l'option **Super Fin**.
- **Normal:** 600 x 300 ppp. Bonne qualité d'impression à une vitesse d'impression typique.
- **Rapide:** 600 x 150 ppp. Le mode d'impression le plus rapide et la consommation d'encre la plus faible. Utilisez ce mode pour imprimer de gros documents ou les documents destinés à la relecture.

Type de Support	Couleur/ Echelle des gris	Option de Qualité d'Impression
<i>Papier ordinaire</i>	Couleur/ Echelle des Gris	<i>Rapide, <b>Normal</b>, Fin, S.Fin</i>
<i>Papier à jet d'encre</i>	Couleur	<b>Fin</b> , <i>S.Fin, Photo</i>
	Echelle des Gris	<i>Fin, <b>S.Fin</b>, Photo</i>
<i>Papier glacé (4 ou 3 couleurs)</i>	Couleur	<i>S.Fin, <b>Photo</b></i>
	Echelle des Gris	<b>S.Fin</b> , <i>Photo</i>
<i>Transparents</i>	Couleur/ Echelle des Gris	<b>Fin</b> , <i>S.Fin</i>



Les réglages du fabricant sont affichés en caractères gras.

# Impression bidirectionnelle

Quand l'option **Impression bidirectionnelle** est sélectionnée, les têtes d'impression impriment dans les deux sens et permettent des vitesses d'impression plus rapides. Quand cette option n'est pas sélectionnée, les têtes d'impression n'impriment que dans un sens et procurent une qualité d'impression supérieure.

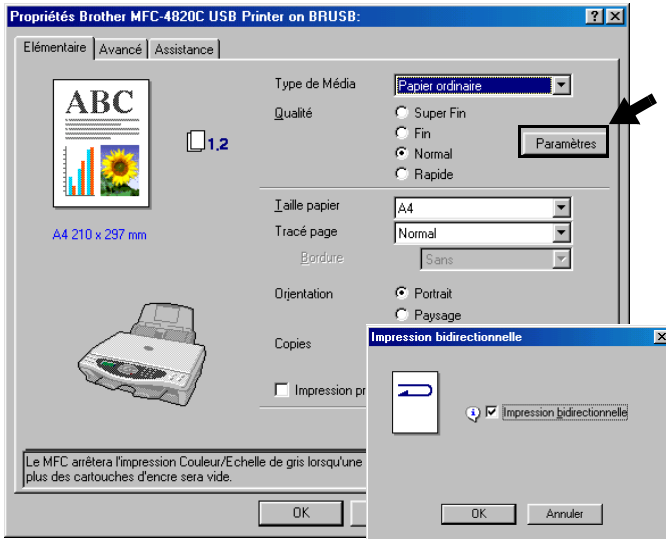

## Format papier

---

L'option **Taille papier** offre un vaste choix de formats papier standard. Si vous le souhaitez, vous pouvez créer un format personnalisé mesurant entre 89 × 127 mm et 216 × 355,6 mm. Dans le menu déroulant, sélectionnez le **Taille papier** que vous utilisez.

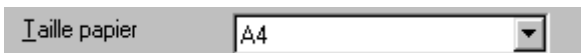

Vous pouvez saisir votre propre format en sélectionnant l'option *Définie par l'utilisateur*. Sélectionnez un papier de la bonne épaisseur pour améliorer la qualité de l'impression.

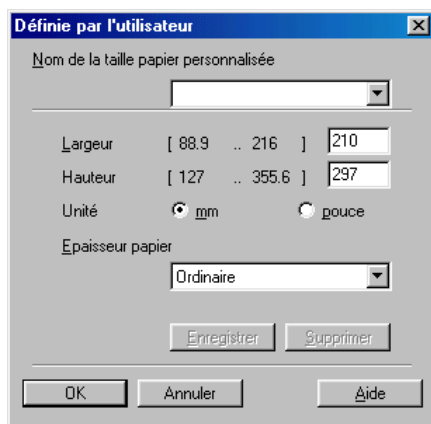



## Disposition de la page

---

L'option **Tracé page** peut réduire le format image d'une page pour imprimer plusieurs pages sur une seule feuille de papier ou pour agrandir le format image pour imprimer une seule page sur plusieurs feuilles de papier. Si vous travaillez sous Windows® 98/98SE/Me, la disposition 4 en 1 n'est pas disponible.

### Bordure

Lorsque vous imprimez plusieurs pages sur une feuille de papier avec la fonction **Tracé page**, vous pouvez choisir une bordure pleine, une bordure pointillée ou aucune bordure autour de chaque page imprimée sur la feuille.

Tracé page	2 en 1
Bordure	Sans

## Orientation

---

**Orientation** sélectionne la position d'impression de votre document (**Portrait** ou **Paysage**).

Orientation	<input checked="" type="radio"/> Portrait
	<input type="radio"/> Paysage

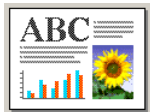
Portrait (Vertical)	Paysage (Horizontal)
 A document page oriented vertically. It features the text 'ABC' at the top, followed by several lines of placeholder text. Below the text is a small bar chart with three bars of increasing height, and a sunflower image in the bottom right corner.	 A document page oriented horizontally. It features the text 'ABC' at the top, followed by several lines of placeholder text. Below the text is a small bar chart with three bars of increasing height, and a sunflower image in the bottom right corner.

## Copies

---

L'option **Copies** définit le nombre de copies à imprimer (1 à 999).

### Copies triées

Quand la case de l'option **Copies triées** est cochée, une copie complète de votre document sera imprimée puis une autre en fonction du nombre de copies. Si la case de l'option **Copies triées** n'est pas cochée, tous les exemplaires de la première page seront imprimés avant l'impression de la page suivante du document.

### Ordre inversé

L'option **Ordre inversé** imprime les pages de votre document dans l'ordre inverse.

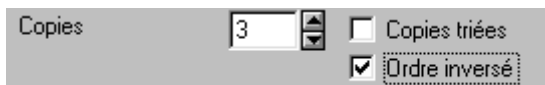

## Impression près du bord

---

La fonction **Impression près du bord** agrandit la surface imprimable en bas du papier jusqu'à 0,5 mm. Le temps d'impression sera légèrement plus lent. Disponible pour les formats **Letter**, **A4**, **Carte Postale** et **Fiche**. Cette fonction n'est pas disponible pour les transparents.

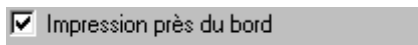

# Onglet avancé

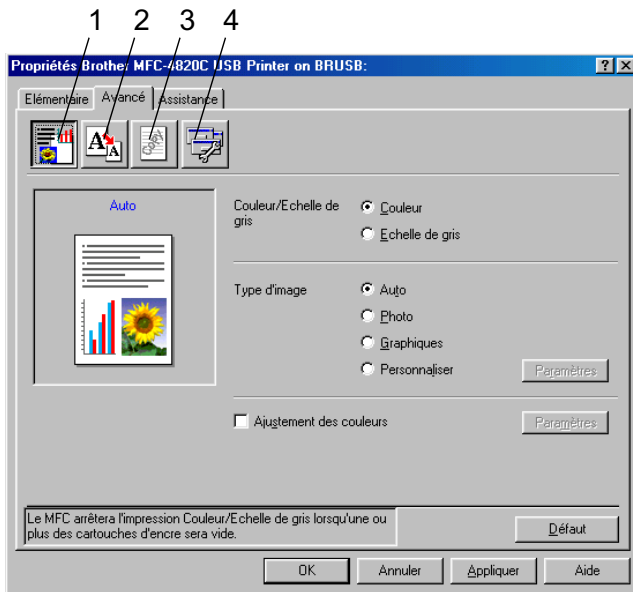

Pour réactiver les réglages par défaut, cliquez sur le bouton **Défaut**.

Changez les réglages des différents onglets en sélectionnant l'une des icônes suivantes :

1. Couleur
2. Mise à l'échelle
3. Filigrane
4. Options du périphérique

# Couleur

---

## Couleur/Echelle de gris

Cette option permet d'imprimer un document couleur en noir et blanc en utilisant l'échelle de gris.

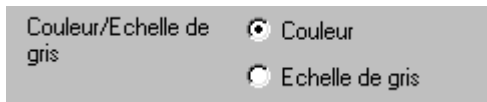

## Type d'image

Le pilote d'imprimante sélectionnera la méthode la plus appropriée en fonction de votre type d'image. Généralement, le texte et les graphiques commerciaux sont imprimés de manière vive et les images photographiques de manière plus atténuée.

- **Auto:** Le pilote d'imprimante sélectionne automatiquement le type d'image.
- **Photo:** Le pilote d'imprimante sélectionne ce mode pour les images photographiques.
- **Graphiques:** Le pilote d'imprimante sélectionne ce mode pour des documents qui contiennent du texte ou des graphiques commerciaux (tableaux ou clipart).
- **Personnaliser:** Si vous souhaitez sélectionner la méthode de correspondance de couleur et de demi-teintes, sélectionnez manuellement ce mode.

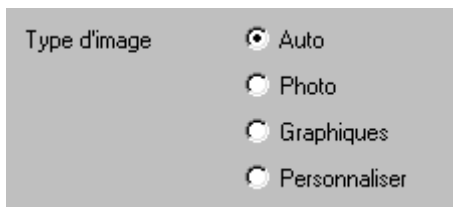

## Type d'image personnalisée

Vous pouvez sélectionner manuellement la méthode d'impression. Sélectionnez ce qui convient le mieux pour votre document.

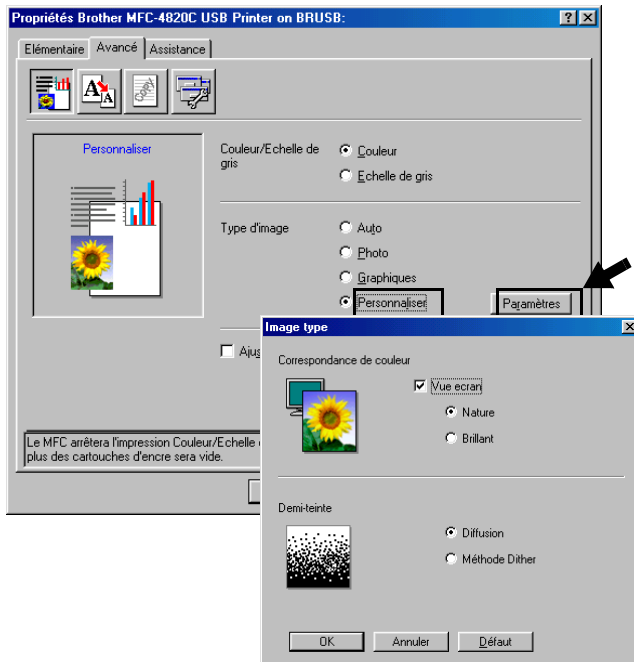

### Vue écran

La couleur est ajustée pour obtenir la meilleure correspondance de couleur par rapport au moniteur du PC.

- **Nature:** Convient pour les images photographiques. La couleur est ajustée pour imprimer une couleur plus naturelle.
- **Brillant:** Convient aux graphiques commerciaux comme les tableaux, les graphiques et le texte. La couleur est ajustée pour obtenir une couleur plus vive.

## Formation de demi-teinte

Le MFC peut adopter deux méthodes (**Diffusion** ou **Méthode Dither**) pour disposer des points afin d'exprimer des demi-teintes. Il existe des dispositions prédéfinies et vous pouvez en sélectionner une pour votre document. Sélectionnez la méthode appropriée.

- **Diffusion:** Les points sont placés de manière aléatoire pour créer des demi-teintes. Cette méthode d'impression se prête mieux à l'impression des photos qui présentent des graphiques et des tons plus délicats.
- **Méthode Dither:** Les points sont disposés selon une formation prédéfinie pour faire des demi-teintes. Ce type d'impression se prête mieux à l'impression des graphiques qui ont des limites de couleur marquées ou à l'impression des tableaux comme les tableaux commerciaux.



Certains réglages de demi-teintes ne peuvent pas être sélectionnés avec certaines combinaisons d'options de **Type de Média** et de **Qualité**.

## Ajustement des couleurs

Le fait de sélectionner l'option **Ajustement des couleurs**. Cette fonction analyse votre image pour améliorer la netteté de la qualité, l'équilibrage des blancs et la densité des couleurs. Ce processus peut prendre plusieurs minutes en fonction de la taille de l'image et des spécifications de votre ordinateur.

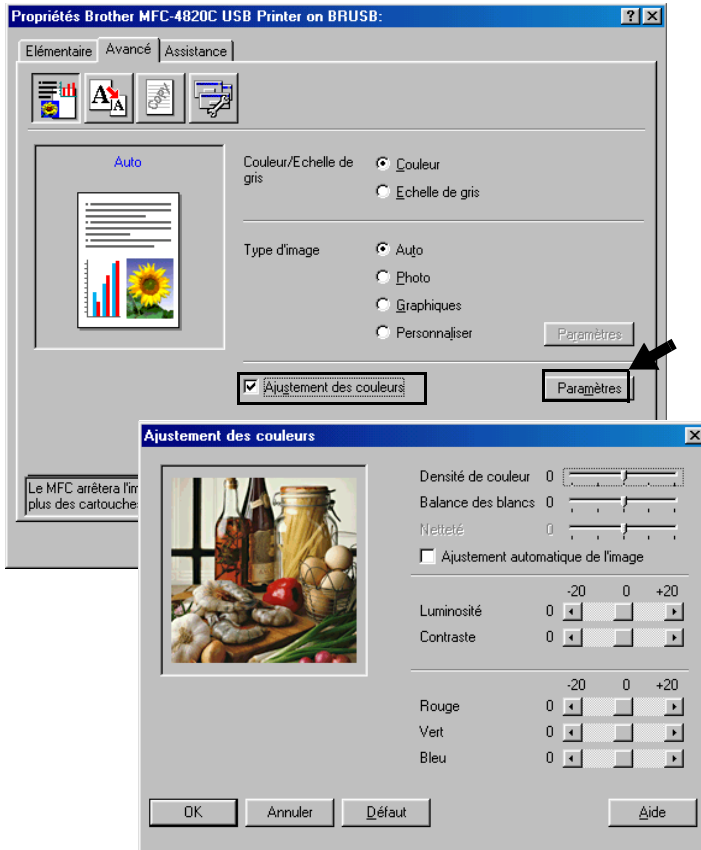

### ■ Densité de couleur

Ce réglage permet d'ajuster la quantité totale de couleur dans l'image. Vous pouvez augmenter ou diminuer la quantité de couleur dans une image pour améliorer une photo délavée ou faible.

## ■ **Balance des blancs**

Ce réglage permet d'ajuster la teinte des zones blanches d'une image. L'éclairage, les réglages de l'appareil photo et d'autres influences auront un effet sur l'aspect du blanc. Les zones blanches d'une image peuvent être légèrement roses, jaunes ou d'une autre couleur. Grâce à ce réglage, vous pouvez corriger cet effet et redonner aux zones blanches un blanc parfait.

## ■ **Netteté**

Ce réglage permet de rehausser le détail d'une image. C'est l'équivalent de la mise au point sur un appareil photo. Si l'image n'est pas entièrement nette et si vous ne pouvez pas voir les détails précis de l'image, réglez la netteté.

## ■ **Ajustement automatique de l'image**

L'option Ajustement automatique de l'image permet un réglage individuel des paramètres de l'image pour améliorer l'image imprimée et permet d'analyser les données des pixels environnants ou voisins dans l'original.

## ■ **Luminosité**

Cette option ajuste la luminosité de toute l'image dans son ensemble. Pour éclaircir ou assombrir l'image, déplacez la barre de défilement vers la gauche ou vers la droite.

## ■ **Contraste**

Cette option ajuste le contraste d'une image. Elle assombriera les zones plus sombres et éclaircira les zones plus claires. Augmentez le contraste si vous souhaitez une image plus claire. Diminuez le contraste si vous souhaitez une image plus atténuée.

## ■ **Rouge**

Augmente l'intensité du **Rouge** pour rendre l'image plus rouge.

## ■ **Vert**

Augmente l'intensité du **Vert** pour rendre l'image plus verte.

## ■ **Bleu**

Augmente l'intensité du **Bleu** pour rendre l'image plus bleue.



# Mise à l'échelle

Vous pouvez changer le format d'impression de votre document avec l'option **Mise à l'échelle**.

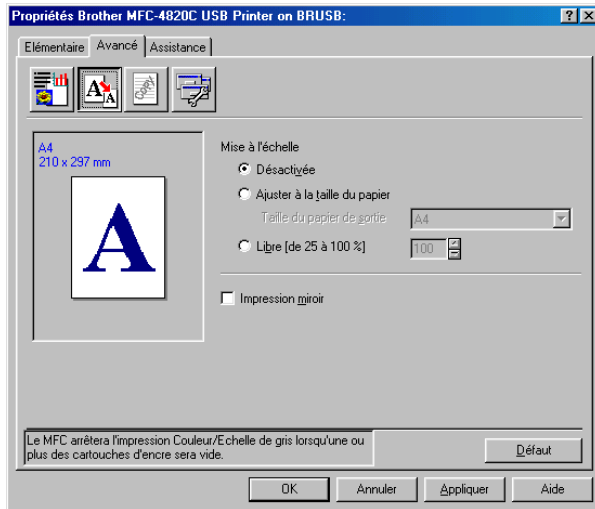

- Cochez la case **Désactivée** si vous souhaitez imprimer le document tel qu'il apparaît à l'écran.
- Cochez la case **Ajuster à la taille du papier**, si votre document est d'un format inhabituel, ou si vous n'avez que du papier standard.
- Cochez la case **Libre** si vous souhaitez réduire le format.
- Cochez la case **Impression miroir** pour inverser les données de gauche à droite.

## Filigrane

Vous pouvez placer un logo ou du texte dans votre document sous forme de filigrane. Vous pouvez sélectionner l'un des filigranes prédéfinis ou vous pouvez utiliser un fichier bitmap ou texte que vous avez créé.

Cochez la case **Utiliser filigrane**, puis sélectionnez le filigrane que vous souhaitez utiliser.

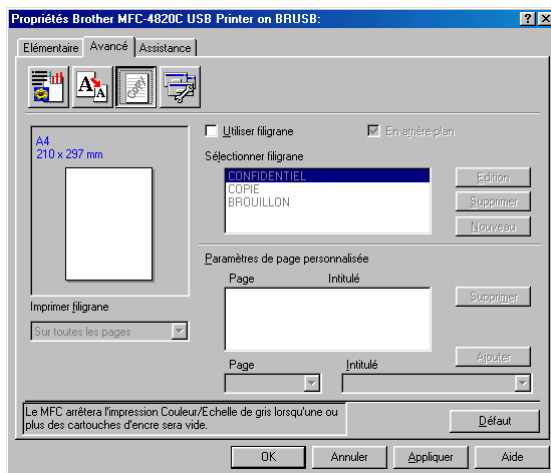

## En arrière-plan

Cochez la case **En arrière-plan** avec le filigrane pour imprimer le filigrane en arrière-plan dans votre document. Si cette option n'est pas cochée, le filigrane est imprimé sur votre document.

## Contour (Windows® 2000 Professional/XP uniquement)

Cochez la case **Texte détourné** si vous souhaitez imprimer le contour du filigrane.

## Impression de filigrane

La fonction **Imprimer filigrane** propose les choix suivants pour l'impression :

- *Sur toutes les pages*
- *Uniquement sur la première page*
- *A partir de la deuxième page*
- *Personnaliser*

## Paramétrage du filigrane

Vous pouvez changer la taille et la position du filigrane sur la page en sélectionnant le filigrane puis en cliquant sur le bouton **Edition**. Si vous souhaitez ajouter un nouveau filigrane, cliquez sur le bouton **Nouveau** puis sélectionnez **Texte** ou **Bitmap** dans l'option **Style de filigrane**.

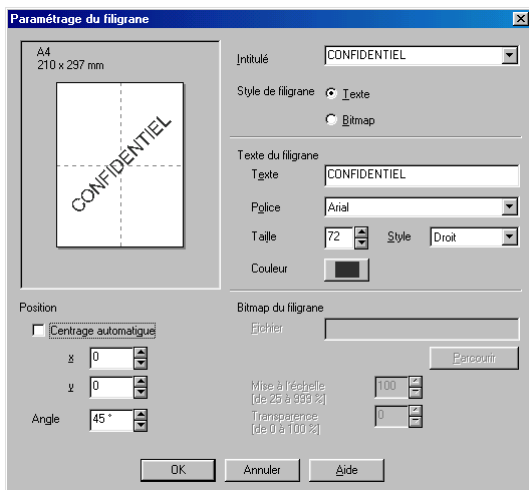

### ■ Texte du filigrane

Tapez votre texte de filigrane dans la fenêtre **Texte** puis sélectionnez les options suivantes : **Police**, **Taille**, **Couleur** et **Style**.

### ■ Bitmap du filigrane

Saisissez le nom de fichier et l'emplacement de votre image bitmap dans la case **Fichier** ou cliquez sur **Parcourir** pour trouver l'emplacement du fichier. Vous pouvez également définir l'échelle de l'image.

### ■ Position

Ce réglage vous permet de contrôler la position du filigrane sur la page.

# Options du périphérique

Vous permet de configurer les fonctions suivantes de l'imprimante :

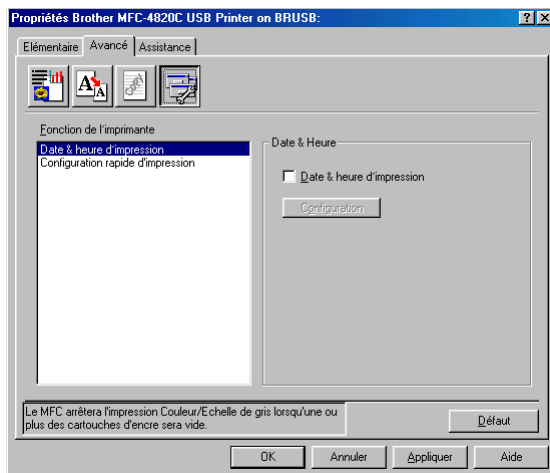

## Impression de la Date et de l'Heure

Lorsqu'elle est activée, la fonction **Date et Heure d'impression** imprime la date et l'heure sur votre document selon l'horloge de votre ordinateur.

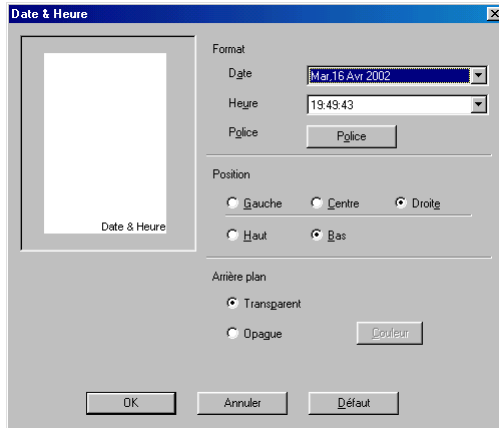

Cliquez sur le bouton **Configuration** pour changer le format de la **Date** et de l'**Heure**, ainsi que la **Position** et la **Police**. Pour inclure un arrière-plan avec la **Date** et l'**Heure**, sélectionnez **Opaque**. Lorsque l'option **Opaque** est sélectionnée, vous pouvez cliquer sur le bouton **Couleur** pour changer la couleur de l'arrière-plan de la **Date** et de l'**Heure**.



La **Date** et l'**Heure** figurant dans la case de sélection représentent le format qui sera imprimé. La **Date** et l'**Heure** imprimées sur votre document proviennent automatiquement des paramètres de votre ordinateur.

## Configuration rapide d'impression

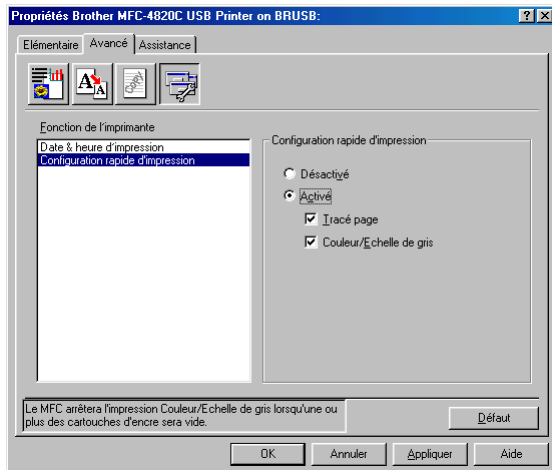

La fonction **Configuration rapide d'impression** vous permet de sélectionner rapidement les réglages de votre pilote. Pour afficher les réglages, il vous suffit de cliquer sur l'icône de la barre des tâches. Cette fonction peut être réglée sur **Activé** ou sur **Désactivé** à partir de l'option **Options du périphérique**.

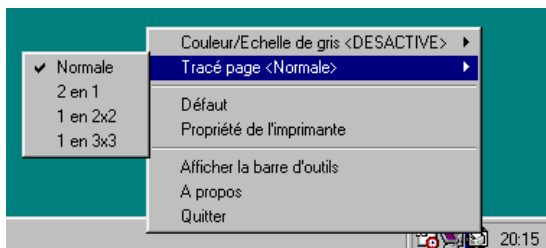

## Onglet Assistance

L'onglet **Assistance** fournit des informations sur la version du pilote d'imprimante et sur ses paramètres. Par ailleurs, il existe des liens vers les sites Web de Brother : **Centre de Solutions Brother** et **Driver Update** (mise à jour des pilotes d'imprimante).

Cliquez sur l'onglet **Assistance** pour afficher l'écran ci-dessous :

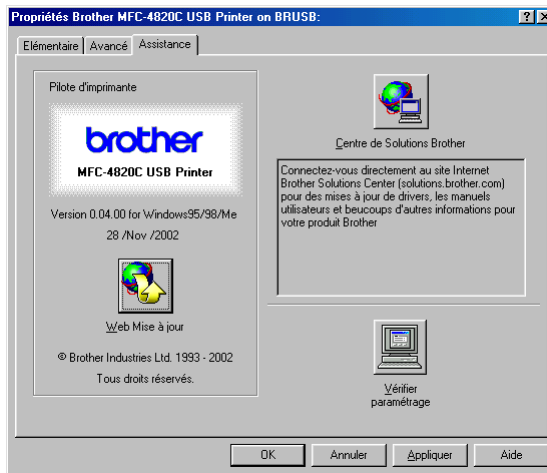

### Centre de Solutions Brother

**Centre de Solutions Brother** est un site Web où vous trouverez des informations sur votre produit Brother y compris des foires aux questions (FAQ), des guides de l'utilisateur, des mises à jour de pilotes ainsi que des conseils d'utilisation pour votre appareil.

### Web Mise à jour

**Web Mise à jour** se rend sur le site Web de Brother à la recherche de pilotes mis à jour pour téléchargement automatique et mise à jour automatique du pilote d'imprimante de votre ordinateur.

### Vérifier paramétrage

L'option **Vérifier paramétrage** affiche une liste des paramètres de votre pilote.

# 15 Comment numériser sous Windows®

 Les pilotes et opérations de numérisation varient en fonction de votre système d'exploitation.

## **Pour Windows® 98/98SE/Me et 2000 Professional**

Le MFC utilise un pilote compatible TWAIN pour numériser des documents à partir de vos applications. (Voir *Numérisation d'un document (Pour Windows® 98/98SE/Me et 2000 Professional)* page 15-2 et *Compatibilité TWAIN* page 15-2.)

## **Pour Windows® XP**

Utilisez WIA (Windows® Imaging Acquisition) pour numériser les documents. (Voir *Numérisation d'un document (Pour Windows® XP uniquement)* page 15-11.)

 **Pour ScanSoft™, PaperPort® et TextBridge® OCR**  
(Voir *Utilisation de ScanSoft™ PaperPort® et TextBridge® OCR* page 15-21.)



# Numérisation d'un document (Pour Windows® 98/98SE/Me et 2000 Professional)

## Compatibilité TWAIN

---

Le MFL Pro Suite de Brother comporte un pilote de scanner qui fonctionne conformément à la norme TWAIN. Les pilotes compatibles TWAIN répondent au protocole universel standard de communication entre scanners et applications logicielles. Cela signifie que non seulement vous pouvez numériser des images directement dans l'afficheur PaperPort® que Brother fournit avec votre MFC, mais également que vous pouvez numériser des images directement dans des centaines d'autres applications logicielles qui prennent en charge la numérisation TWAIN. Ces applications comprennent des programmes connus comme Adobe® Photoshop®, Adobe® PageMaker®, CorelDraw® et bien d'autres.

## Comment accéder au Scanner

- 1 Ouvrez l'application logicielle (ScanSoft™ PaperPort®) pour numériser un document.
-  Les instructions de numérisation figurant dans ce guide supposent que vous utilisez ScanSoft™ PaperPort® 8.0SE.
- 2 Sélectionnez **Numériser** dans le menu déroulant **Fichier** ou sélectionnez le bouton **Numériser**. La sous-fenêtre **Numériser** s'affiche dans le panneau gauche.
- 3 Sélectionnez l'option **TWAIN\_32 Paramétrage du Scanner Brother MFL Pro** dans la liste déroulante **Scanner**.
- 4 Cliquez sur le bouton **Numériser**.

La boîte de dialogue **TWAIN\_32 Paramétrage du Scanner Brother MFL Pro** s'affiche :

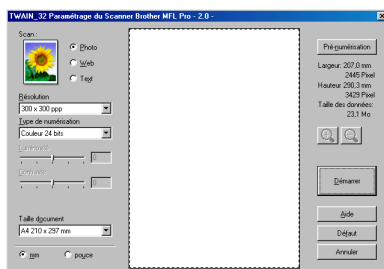

# Numérisation d'un document dans le PC

---

Vous pouvez numériser une page entière

—OU—

numériser une partie de la page après avoir effectué une pré-numérisation du document.

## Numérisation d'une page entière

**1** Placez l'original sur la vitre du scanner, face imprimée dessous.

**2** Réglez les réglages suivants, s'il y a lieu, dans la fenêtre Scanner :

- **Scan (Type d'image)**
- **Résolution**
- **Type de numérisation**
- **Luminosité**
- **Contraste**
- **Taille document**



Après avoir sélectionné un format de document, vous pouvez ajuster la zone de numérisation en effectuant une opération du type glisser-déplacer. Ceci est nécessaire quand vous souhaitez tronquer une image lors de la numérisation.

(Voir *Réglages dans la fenêtre Scanner* page 15-7.)

**3** Cliquez sur le bouton **Démarrer** dans la fenêtre Scanner. Après la numérisation, cliquez sur **Annuler** pour retourner dans la fenêtre PaperPort®.

## Pré-numérisation pour tronquer une partie destinée à être numérisée

Le bouton **Pré-numérisation** sert à prévisualiser une image pour y tronquer les zones inutiles. Une fois satisfait de l'aperçu, cliquez sur **Démarrer** dans la fenêtre Scanner pour numériser l'image.

- 1 Placez l'original sur la vitre du scanner, face imprimée dessous.

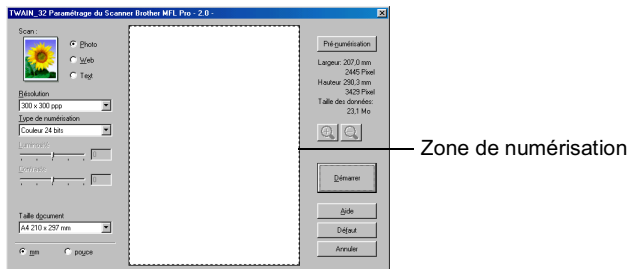



- 2 Sélectionnez les réglages suivants : **Scan (Type d'image)**, **Résolution**, **Type de numérisation**, **Luminosité**, **Contraste** et **Taille document**, suivant le cas.
- 3 Dans la boîte de dialogue **TWAIN\_32 Paramétrage du Scanner Brother MFL Pro**, cliquez sur le bouton **Pré-numérisation**. L'original entier sera numérisé dans le PC et s'affichera dans la zone de numérisation.

- 4 Sélectionnez la partie que vous souhaitez numériser en effectuant une opération du type glisser-déplacer.



Zone de numérisation

-  Si vous agrandissez l'image à l'aide du bouton , vous pouvez ensuite utiliser le bouton  pour redonner à l'imager son format précédent.

- 5 Cliquez sur **Démarrer**.  
Cette fois-ci, seule la partie sélectionnée de l'original s'affichera dans la fenêtre PaperPort® (ou dans la fenêtre de votre application logicielle).
- 6 Dans la fenêtre PaperPort®, utilisez les options disponibles pour affiner l'image.

# Réglages dans la fenêtre Scanner

## Numérisation (Type d'image)

Sélectionnez le type d'image souhaité entre **Photo**, **Web** ou **Texte**. Les réglages **Résolution** et **Type de numérisation** sont modifiés en fonction de chaque paramètre par défaut.

Les réglages par défaut sont :

Type d'image		Résolution	Type de numérisation
<b>Photo</b>	Sélectionnez ce type pour numériser des photos.	300 x 300 ppp.	Couleur 24 bits
<b>Web</b>	Sélectionnez ce type pour joindre l'image numérisée à des pages Web.	100 x 100 ppp.	Couleur 24 bits
<b>Texte</b>	Sélectionnez ce type pour numériser des documents de type texte.	200 x 200 ppp.	Noir et blanc

## Résolution

Vous pouvez changer la résolution de la numérisation par l'intermédiaire de la liste déroulante **Résolution**. Les résolutions plus élevées exigent plus de mémoire et un temps de transfert plus long mais elles permettent d'obtenir une image numérisée de meilleure qualité. Le tableau suivant montre les résolutions possibles et les couleurs disponibles.

Résolution	Noir et blanc / Gris (diffusion d'erreur)	256 couleurs	Vrai gris / couleur 24 bits
100 x 100 ppp.	Oui	Oui	Oui
150 x 150 ppp.	Oui	Oui	Oui
200 x 200 ppp.	Oui	Oui	Oui
300 x 300 ppp.	Oui	Oui	Oui
400 x 400 ppp.	Oui	Oui	Oui
600 x 600 ppp.	Oui	Oui	Oui
1200 x 1200 ppp	Oui	Non	Oui
2400 x 2400 ppp.	Oui	Non	Oui
4800 x 4800 ppp.	Oui	Non	Oui
9600 x 9600 ppp.	Oui	Non	Oui

## Type de numérisation

*Noir et blanc* : Réglez le type de numérisation sur *Noir & blanc* pour du texte ou des dessins au trait.

*Echelle des gris* : Réglez le type de numérisation sur *Gris* (Diffusion d'erreur) ou *Gris véritable* pour des photos.

*Couleurs*: Choisissez entre :

*256 couleurs* pour numériser jusqu'à 256 couleurs, ou *couleur 24 bits* pour numériser jusqu'à 16,8 millions de couleurs.

L'utilisation de l'option couleur 24 bits crée une image ayant les couleurs les plus précises et, de ce fait le fichier de l'image sera environ trois fois plus volumineux qu'un fichier créé avec 256 couleurs.

## Luminosité

Ajustez ce réglage (-50 à 50) pour obtenir la meilleure image. La valeur par défaut est 0 ; elle représente un réglage 'moyen'.

Vous pouvez régler ce niveau en faisant glisser la réglette de droite à gauche pour éclaircir ou assombrir l'image. Vous pouvez également taper une valeur dans la case pour obtenir le réglage de votre choix.

Si l'image numérisée est trop claire, sélectionnez une valeur inférieure pour la luminosité et renumérisez le document. Si l'image numérisée est trop sombre, sélectionnez une valeur supérieure pour la luminosité et renumérisez le document.

N'est disponible que si l'option Noir et Blanc ou Gris est sélectionnée.

## Contraste

Ce réglage n'est possible que si vous avez sélectionné l'un des réglages d'échelle des gris. Cette option n'est pas disponible quand les réglages *Noir et blanc* et couleur sont sélectionnés pour le *Type de numérisation*.

Vous pouvez augmenter ou diminuer le niveau de contraste en déplaçant la réglette vers la gauche ou vers la droite. Une augmentation met en relief les parties sombres et claires de l'image alors qu'une diminution permet d'obtenir plus de détails dans les zones grisées. Vous pouvez également taper une valeur dans la case pour régler le contraste.

## Taille document

Réglez la taille du document comme suit :

- *Letter (8 1/2 x 11 pouces)*
- *A4 (210 x 297 mm)*
- *A5 (148 x 210 mm)*
- *B5 (182 x 257 mm)*
- *Executive (7 1/4 x 10 1/2 pouces.)*
- *Carte de visite (90 x 60 mm)*
- *Photo 9 x 13 cm*
- *Photo 13 x 18 cm*
- *APS C 10 x 15 cm*
- *Format Personnalisé (réglable par l'utilisateur de 90 x 90 mm à 22 x 30 cm)*

Pour numériser des photos ou des cartes de visite, sélectionnez le format du document puis placez le document, face imprimée dessous, au centre de la vitre du scanner.

Lors de la numérisation de photos ou d'autres images destinées à un traitement de texte ou une autre application graphique, essayez différents réglages pour le contraste et la résolution pour voir lesquels conviennent le mieux à vos besoins.



Si vous avez sélectionné *Personnalisé* pour le format, la boîte de dialogue **Taille document origine** s'affiche.

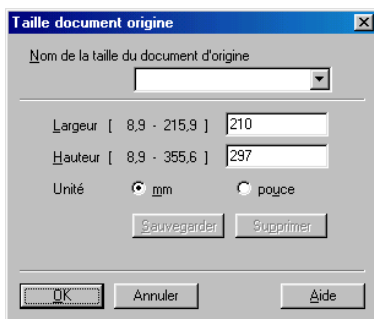

Tapez le nom, la largeur et la hauteur du document.

Vous pouvez choisir entre "**mm**" ou "**pouce**" comme unité de mesure pour la **Largeur** et la **Hauteur**.



Vous pouvez voir à l'écran le format de papier que vous avez sélectionné.

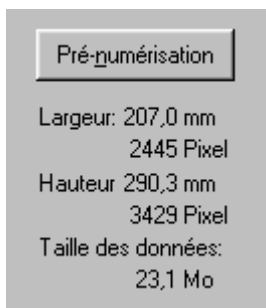

- **Largeur:** largeur de la zone de numérisation
- **Hauteur:** hauteur de la zone de numérisation
- **Taille des données:** taille approximative des données calculée selon un format Bitmap. La taille sera différente pour d'autres formats de fichiers comme JPEG.

# Numérisation d'un document (Pour Windows® XP uniquement)

## Compatibilité WIA

Windows® XP utilise WIA (Windows Image Acquisition – acquisition d'image Windows) pour numériser les images à partir du MFC. Vous pouvez numériser des images directement dans l'afficheur PaperPort® que Brother fournit avec votre MFC ou vous pouvez numériser des images directement dans les applications logicielles qui prennent en charge la numérisation WIA ou TWAIN.

## Comment accéder au Scanner

**1** Ouvrez votre application logicielle pour numériser un document.



Les instructions de numérisation figurant dans ce guide supposent que vous utilisez ScanSoft™ PaperPort® 8.0. La façon de procéder pour la numérisation peut varier pour une autre application.

**2** Sélectionnez **Numériser** dans le menu déroulant **Fichier** ou sélectionnez le bouton **Numériser**.

La sous-fenêtre **Numériser** s'affiche dans le panneau gauche.

**3** Sélectionnez le scanner que vous utilisez dans la liste déroulante **Scanner**.

La boîte de dialogue **Numériser au moyen de Brother** s'affiche :

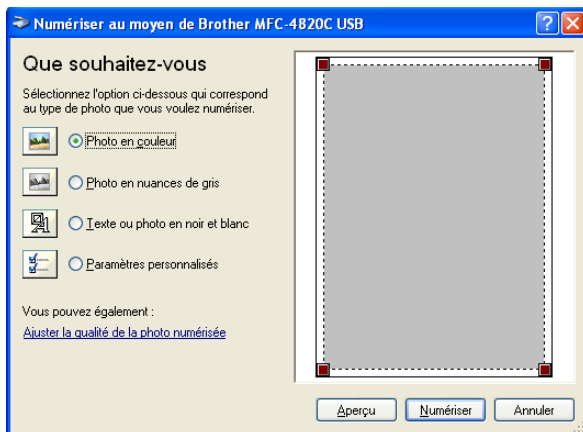

# Numérisation d'un document

- 1 Placez l'original sur la vitre du scanner, face imprimée dessous.

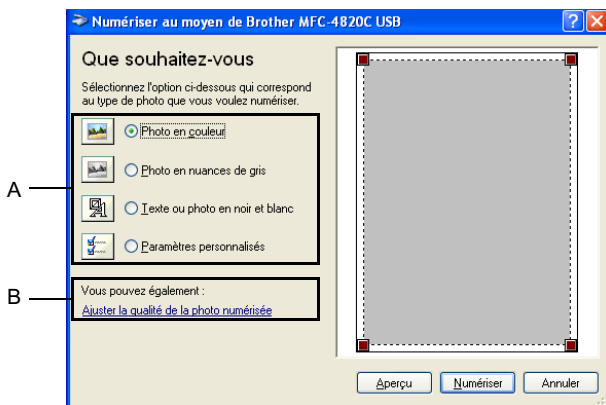

- 2 Sélectionnez le type d'image (A).
- 3 Pour des réglages avancés, cliquez sur **Ajuster la qualité de la photo numérisée** (B). Vous pouvez sélectionner : **Luminosité**, **Contraste**, **Résolution** et **Type de photo** sous l'onglet **Propriétés avancées**. Cliquez sur le bouton **OK** après avoir choisi vos réglages.



 La résolution scanner maximum pouvant être sélectionnée est 1200 x 1200 ppp. Pour sélectionner des résolutions de numérisation supérieures, vous pouvez utiliser le programme utilitaire Brother Scanner. (Voir *Utilitaire Brother Scanner* page 15-15.)

- 4 Pour commencer la numérisation de votre document, cliquez sur le bouton **Numériser** dans la boîte de dialogue Numériser au moyen de Brother.

## Pré-numérisation pour tronquer une partie destinée à être numérisée

Le bouton **Aperçu** sert à prévisualiser l'image pour y tronquer les zones inutiles. Une fois satisfait de l'aperçu, cliquez sur le bouton **Numériser** dans la fenêtre Scanner pour numériser l'image.

- 1 Placez l'original sur la vitre du scanner, face imprimée dessous.

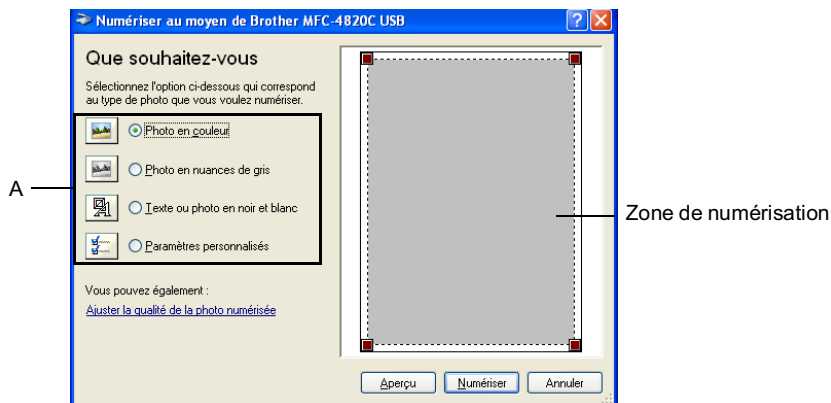

- 2 Sélectionnez le type d'image (A).
- 3 Dans la boîte de dialogue Numériser, cliquez sur le bouton **Aperçu**. L'original sera numérisé dans son intégralité dans le PC et s'affichera dans la zone de numérisation.
- 4 Sélectionnez la partie que vous souhaitez numériser en cliquant sur les carrés noirs dans les coins et les déplacer pour couvrir la zone souhaitée.

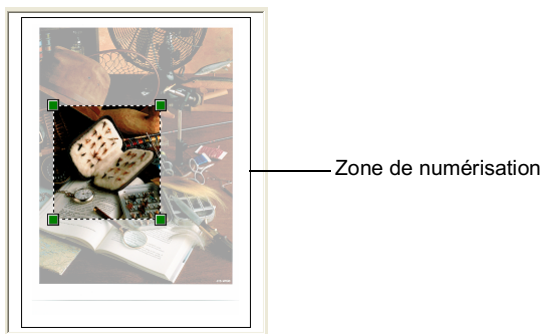

- 5 Pour des réglages avancés, cliquez sur **Ajuster la qualité de la photo numérisée** (B). Vous pouvez sélectionner : **Luminosité**, **Contraste**, **Résolution** et **Type de photo** sous l'onglet **Propriétés avancées**. Cliquez sur le bouton **OK** après avoir choisi vos réglages.

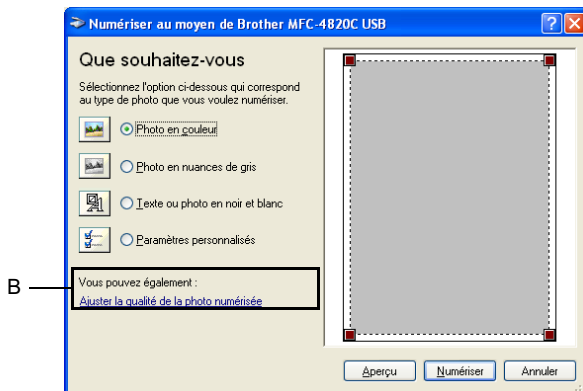

- 6 Pour commencer la numérisation de votre document, cliquez sur le bouton **Numériser** dans la boîte de dialogue Numériser au moyen de Brother. Cette fois-ci, seule la partie sélectionnée de l'original s'affichera dans la fenêtre PaperPort® (ou dans la fenêtre de votre application logicielle).

## Utilitaire Brother Scanner

L'utilitaire Brother Scanner sert à configurer le pilote de scanner pour les résolutions supérieures à 1200 ppp.

### Exécution de l'utilitaire :

Vous pouvez lancer l'utilitaire en sélectionnant **Scanner Utility** situé dans le menu **Démarrer/Programmes/Brother/Brother MFL-Pro Suite**.

-  Si vous numérisez l'original à une résolution supérieure à 1200 ppp, le fichier peut être très volumineux. Veuillez vérifier que vous avez suffisamment de place dans la mémoire et le disque dur pour le fichier que vous essayez de numériser. S'il n'y a pas suffisamment d'espace dans la mémoire et dans le disque dur, votre ordinateur peut se bloquer et vous risquez alors de perdre votre fichier.

# Utilisation de la touche Scan

Vous pouvez utiliser la touche **Scan to** du panneau de commande pour numériser des documents dans vos applications de traitement de texte, de graphique ou d'e-mail ou dans un dossier de votre ordinateur. La touche **Scan to** évite les clics de souris nécessaires pour numériser depuis votre ordinateur.

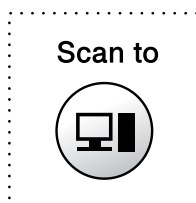

⊘ Si vous travaillez sur un ordinateur Macintosh® la touche **Scan to** ne fonctionne que pour l'option Numérisation pour carte.

 **Uniquement pour Numérisation pour un e-mail, Numérisation pour une image, Numérisation pour une application OCR et Numérisation pour un fichier**

Avant de pouvoir utiliser la touche **Scan to** du panneau de commande, vous devez avoir raccordé le MFC à votre ordinateur Windows® et chargé les pilotes Brother appropriés pour votre version de Windows®.

Quand vous êtes prêt à utiliser la touche **Scan to**, vérifiez que votre application Brother Control Center est ouverte sur votre ordinateur. Pour plus de détails sur la configuration des boutons du Brother Control Center pour l'exécution de l'application de votre choix avec la touche

**Scan to**, consultez le chapitre approprié :

- Pour Windows® 98/98SE/Me et 2000 Professional, voir *Utilisation du Brother Control Center pour Windows® 98/98SE/Me/2000 Professional* page 16-1.
- Pour Windows® XP, voir *Utilisation du SmartUI Control Center sous Windows®* page 17-1.

## Numérisation pour un e-mail

---

Vous pouvez numériser un original noir et blanc ou couleur dans votre application e-mail sous forme de fichier joint. Il est possible de changer la configuration de la touche **Scan to**. (Voir *Numériser vers e-mail* page 16-7 à 16-9.) (Pour Windows® XP : Voir *Section Matériel : modification de la configuration du bouton de numérisation* page 17-6 à 17-13.)

- 1 Placez l'original sur la vitre du scanner, face imprimée dessous.
- 2 Appuyez sur la touche **Scan to**.
- 3 Appuyez sur  pour sélectionner SCAN VERS E-MAIL.  
Appuyez sur **Menu/Set**.

Le MFC numérise l'original, crée un fichier joint et lance votre application e-mail pour afficher le nouveau message dans lequel vous taperez l'adresse du destinataire.

## Numérisation pour une image

---

Vous pouvez numériser une image couleur dans votre application graphique pour la visualiser et la modifier. Il est possible de changer la configuration de la touche **Scan to**. (Voir *Numériser vers e-mail* page 16-7 à 16-9.) (Pour Windows® XP : Voir *Section Matériel : modification de la configuration du bouton de numérisation* page 17-6 à 17-13.)

- 1 Placez l'original sur la vitre du scanner, face imprimée dessous.
- 2 Appuyez sur la touche **Scan to**.
- 3 Appuyez sur  pour sélectionner SCAN VERS IMAGE.  
Appuyez sur **Menu/Set**.

Le MFC commence à numériser.



## Numérisation pour une application OCR

---

Si votre original est composé de texte, vous pouvez le faire convertir par ScanSoft™ TextBridge® en un fichier texte modifiable puis l'ouvrir dans votre traitement de texte où il pourra être affiché et modifié. Il est possible de changer la configuration de la touche **Scan to**. (Voir *Numériser vers e-mail* page 16-7 à 16-9.) (Pour Windows® XP : Voir *Section Matériel : modification de la configuration du bouton de numérisation* page 17-6 à 17-13.)

- 1 Placez l'original sur la vitre du scanner, face imprimée dessous.
- 2 Appuyez sur la touche **Scan to**.
- 3 Appuyez sur  pour sélectionner SCAN VERS OCR.  
Appuyez sur **Menu/Set**.  
Le MFC commence à numériser.

## Numérisation pour un fichier

---

Vous pouvez numériser un original noir et blanc ou couleur dans votre ordinateur et l'enregistrer sous forme de fichier dans le dossier de votre choix. Le type de fichier et le dossier spécifique sont basés sur les réglages choisis dans l'écran Numérisation pour un fichier du Brother MFL-Pro Control Center. (Voir *Numériser vers un fichier* page 16-5.) (Pour Windows® XP : Voir *Section Matériel : modification de la configuration du bouton de numérisation* page 17-6 à 17-13.)

- 1 Placez l'original sur la vitre du scanner, face imprimée dessous.
- 2 Appuyez sur la touche **Scan to**.
- 3 Appuyez sur  pour sélectionner SCAN FICHIER.  
Appuyez sur **Menu/Set**.  
Le MFC commence à numériser.





## Numérisation pour une carte mémoire





Vous pouvez numériser des documents noir et blanc et couleur dans une carte mémoire. Les documents noir et blanc seront enregistrés en format fichier TIFF (\*.TIF). Les documents couleur peuvent être enregistrés en format fichier PDF (\*.PDF) ou JPEG (\*.JPG). Le réglage par défaut est COULEUR STD et le format fichier par défaut est PDF. Les noms de fichier prennent par défaut la date du jour. Par exemple, la cinquième image numérisée le 1er juillet 2002 sera nommée 01070205.PDF. Vous pouvez changer la couleur, la qualité et le nom du fichier si vous le souhaitez.

Qualité	Format fichier sélectionnable	Format fichier par défaut
N/B STD (STANDARD)	TIFF	TIFF
N/B FIN	TIFF	TIFF
COULEUR STD (STANDARD)	JPEG / PDF	PDF*
COULEUR FIN	JPEG / PDF	PDF*
COULEUR S. FIN	JPEG / PDF	PDF*



Vous pouvez choisir le format fichier par défaut dans **Menu/Set, 4, 6** pour des fichiers couleur. (Voir *Changement du format fichier couleur par défaut* page 15-20.)

- 1 Insérez une carte mémoire SmartMedia™, CompactFlash™ ou Memory Stick™ dans votre MFC.
-  Ne retirez pas la carte mémoire lorsque le voyant LED du MFC clignote au risque de la détériorer.
- 2 Placez l'original sur la vitre du scanner, face imprimée dessous.
- 3 Appuyez sur **Scan to**.
- 4 Appuyez sur  pour sélectionner SCAN VERS CART.  
Appuyez sur **Menu/Set**.
- 5 Appuyez sur  pour sélectionner DEMARRE SCAN.  
Appuyez sur **Menu/Set**. Le MFC commence à numériser.  
—OU—  
Appuyez sur  pour sélectionner CHANGE QUALITE pour changer la qualité.  
Appuyez sur **Menu/Set**. Passez à l'étape 6.  
—OU—  
Sélectionnez CHANGE NOM FICH. pour changer le nom du fichier.  
Appuyez sur **Menu/Set**. Passez à l'étape 7.

- 6** Appuyez sur  pour sélectionner la qualité souhaitée.  
Appuyez sur **Menu/Set**.  
Si vous avez sélectionné COULEUR STD, COULEUR FIN ou COLOUR S.FIN, appuyez sur  pour sélectionner le format du fichier (PDF ou JPEG).  
Appuyez sur **Menu/Set**.  
—OU—  
Pour lancer la numérisation, appuyez sur  pour sélectionner DEMARRE SCAN.  
Appuyez sur **Menu/Set**.  
—OU—  
Pour changer le nom du fichier, passez à l'étape 7.
- 7** Si vous avez sélectionné CHANGE NOM FICH., appuyez sur **1** pour sélectionner 1.CHANGE.  
Utilisez le pavé numérique pour saisir le nom du fichier.  
Appuyez sur **Menu/Set**. (Vous ne pouvez changer que les 6 premiers caractères.)  
Appuyez sur  pour sélectionner DEMARRE SCAN.  
Appuyez sur **Menu/Set**.



Lorsque le MFC a terminé la numérisation de la page, l'écran affiche :

PAGE SUIVANTE? 1.OUI 2.NON
-------------------------------

Pour numériser plus d'une page appuyez sur **1** et placez la page suivante à être numérisée, puis appuyez sur **Menu/Set**, l'écran affiche.

PLACEZ PAGE SUIV APPUYEZ SUR SET
-------------------------------------

—OU—

Appuyez sur **2** pour quitter.

## Changement du format fichier couleur par défaut

- 1** Appuyez sur **Menu/Set**, **4**, **6**.  
**2** Appuyez sur  pour sélectionner PDF ou JPEG.  
Appuyez sur **Menu/Set**.  
**3** Appuyez sur **Stop/Exit**.

CAPTURE PHOTO 6.SCAN VERS CART
-----------------------------------

# Utilisation de ScanSoft™ PaperPort® et TextBridge® OCR

ScanSoft™ PaperPort® pour Brother est une application de gestion de documents. Vous utiliserez PaperPort® pour afficher les documents numérisés.

PaperPort® dispose d'un système de classement sophistiqué et facile à utiliser qui vous permettra d'organiser tous vos documents, graphiques et textes. Vous pourrez aussi combiner ou "empiler" des documents de formats différents pour les imprimer, les faxer ou les classer.

Vous pouvez accéder à ScanSoft™ PaperPort® à partir du groupe de programmes ScanSoft™ PaperPort®.

*Voir la documentation concernant le Guide utilisateur de PaperPort® sur le CD-ROM.*

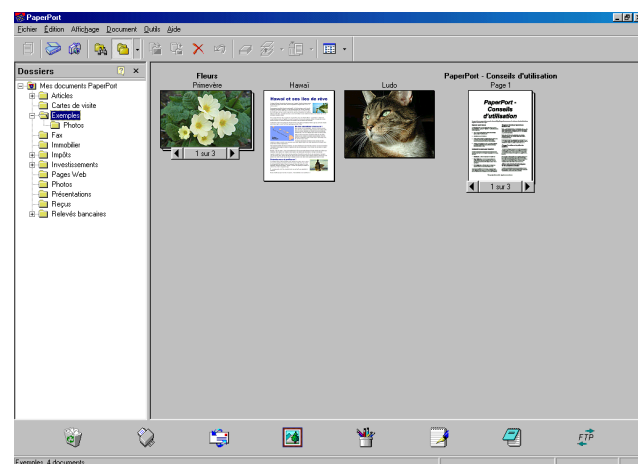

Le guide de l'utilisateur complet ScanSoft™ PaperPort®, y compris ScanSoft™ TextBridge® OCR, se trouve dans la documentation sur le CD-ROM.

Ce chapitre entend simplement fournir une introduction aux fonctions de base.

Lorsque vous installez MFL-Pro Suite, ScanSoft™ PaperPort® pour Brother et ScanSoft™ TextBridge® OCR sont également installés automatiquement.



Si vous travaillez sous Windows® XP ou Windows® 2000 Professional, nous vous recommandons de vous connecter en tant qu'administrateur.

# Affichage d'articles

ScanSoft™ PaperPort® vous offre plusieurs méthodes pour afficher les différents articles :

Le mode **Vue Bureau** affiche une vignette (une petite image représentant chaque article sur le bureau ou dans un dossier).

Les articles du dossier sélectionné s'affichent sur le bureau PaperPort®. Vous pouvez afficher des articles PaperPort® (fichiers MAX) et non-PaperPort® (fichiers créés par d'autres applications).

Les articles Non-PaperPort® contiennent une icône qui signale l'application utilisée pour créer l'article ; un article non-PaperPort® est représenté par une petite vignette rectangulaire et non pas par une image.

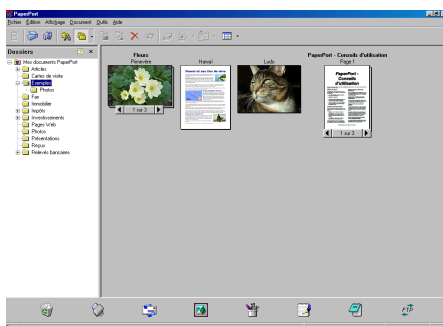

La vue Bureau affiche les articles sous forme de vignettes.

Le mode **Vue Page** affiche une version agrandie d'une seule page ; vous pouvez ouvrir un article PaperPort® en double-cliquant dessus.

Tant que vous disposez dans votre ordinateur de l'application nécessaire pour l'afficher, vous pouvez également double-cliquer sur un article non-PaperPort® pour l'ouvrir.

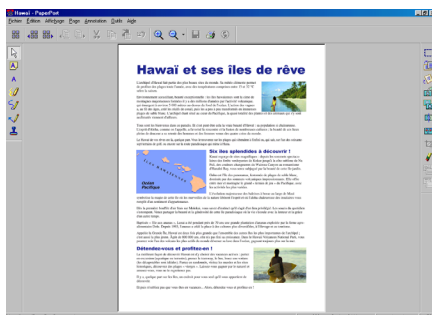

Le mode Vue Page affiche chaque article sous forme d'une page entière.

## Organisation de vos articles en dossiers

---

PaperPort® comporte un système de classement facile à utiliser pour organiser vos différents articles. Le système de classement se compose de dossiers et d'articles que vous pouvez sélectionner pour les afficher sur la **vue Bureau**. Un article peut être un article PaperPort® ou un article non-PaperPort® :

- Les dossiers sont organisés en 'arborescence' dans la vue Dossier. Utilisez cette section pour sélectionner des dossiers et afficher leurs articles dans la vue Bureau.
- Vous pouvez tout simplement faire glisser-déplacer un article dans un dossier. Quand le dossier est en surbrillance, relâchez le bouton de la souris : votre article est alors enregistré dans ce dossier.
- Les dossiers peuvent être "imbriqués"—c'est-à-dire enregistrés dans d'autres dossiers.
- Quand vous double-cliquez sur un dossier, ses articles (fichiers PaperPort® MAX et autres fichiers non-PaperPort®) s'affichent sur le Bureau.
- **Vous pouvez également vous servir de l'Explorateur Windows® pour gérer les dossiers et articles affichés sur le Bureau.**

## Liens rapides avec d'autres applications

---

ScanSoft™ PaperPort® reconnaît automatiquement de nombreuses autres applications sur votre ordinateur et crée avec elles un "lien de travail".

La barre Envoyer à, située au bas de l'écran du Bureau, comporte les icônes des applications dotées d'un lien.

Pour utiliser un lien, faites glisser un article sur une des icônes pour lancer l'application qu'elle représente. Une utilisation standard de la barre des liens consiste à sélectionner un article pour le faxer.

Voici un exemple de barre Envoyer à montrant plusieurs applications dotées de liens avec PaperPort®.



Si PaperPort® ne reconnaît pas automatiquement une des applications sur votre ordinateur, vous pouvez créer manuellement un lien par le biais de la commande **Ajouter pour envoyer à la barre...**

(Voir PaperPort® dans la documentation 'sur le CD-ROM pour en savoir plus sur la création de nouveaux liens.

# ScanSoft™ TextBridge® OCR vous laisse convertir un texte image en texte modifiable

---



ScanSoft™ TextBridge® OCR est installé automatiquement avec PaperPort® quand vous installez MFL Pro Suite sur votre ordinateur. ScanSoft™ PaperPort® peut rapidement convertir le texte d'un article ScanSoft™ PaperPort® (qui en réalité n'est qu'une image du texte) en du texte modifiable dans un traitement de texte.

PaperPort® utilise l'application de reconnaissance optique de caractères ScanSoft™ TextBridge®, qui accompagne PaperPort®.

—OU—

PaperPort® se sert d'une application déjà installée sur votre ordinateur. Vous pouvez convertir l'article dans son intégralité, ou bien utiliser la commande **Copier texte** pour sélectionner seulement une partie du texte à convertir.

Le fait de faire glisser un article sur une icône de lien de traitement de texte lance l'application OCR intégrée de PaperPort® ; vous pouvez également utiliser votre propre application de reconnaissance optique de caractères.



## Vous pouvez importer des articles provenant d'autres applications

---

En plus de la numérisation d'articles, vous pouvez introduire des articles dans PaperPort® en utilisant diverses méthodes, et les convertir en fichiers PaperPort® (MAX) de différentes manières :

- Imprimer sur la vue Bureau à partir d'une autre application, par exemple Microsoft Excel.
- Importer des fichiers enregistrés dans d'autres formats, comme des fichiers Bitmap (BMP) Windows® ou des fichiers Tag Image File (TIFF).

## **Vous pouvez exporter des articles dans d'autres formats**

---

Vous pouvez exporter ou enregistrer des articles PaperPort® dans plusieurs formats de fichier très répandus, comme BMP, JPEG, TIFF, ou auto-visualisables.

Par exemple, pour créer un fichier pour un site Internet, exportez-le sous forme de fichier JPEG. Les pages Web utilisent souvent des fichiers JPEG pour l'affichage d'images.

### **Exportation d'un fichier image**

- 1** Sélectionnez la commande Enregistrer sous dans le menu déroulant Fichier dans la fenêtre PaperPort®. La boîte de dialogue « Enregistrer 'XXXXX' sous » s'affiche.
- 2** Sélectionnez le lecteur et le répertoire où vous souhaitez enregistrer le fichier.
- 3** Entrez le nom du nouveau fichier et choisissez le type ou sélectionnez un nom dans la zone de texte Nom . (Vous pouvez faire défiler les listes des répertoires et noms de fichiers pour des propositions.)
- 4** Cliquez sur le bouton OK pour enregistrer votre fichier, ou sur Annuler pour revenir dans PaperPort® sans l'enregistrer.

### **Désinstaller PaperPort® et ScanSoft™ TextBridge**

*Pour Windows® 98/98SE, et Windows® Me:*

Cliquez sur **Démarrer, Paramètres, Panneau de configuration, Ajout/Suppression de Programmes** et l'onglet **Installation/Désinstallation**.

Sélectionnez **Brother Extensions pour PaperPort®** puis cliquez sur le bouton **Ajouter/Supprimer**.

Sélectionnez **PaperPort® 8.0 SE** dans la liste et cliquez sur le bouton **Ajouter/Supprimer**.

*Pour Windows® 2000 Professional :*

Cliquez sur **Démarrer, Paramètres, Panneau de configuration et Ajout/Suppression de programmes**.

Sélectionnez **Brother Extensions for PaperPort®** puis cliquez sur le bouton **Modifier/Supprimer**.

Sélectionnez **PaperPort® 8.0 SE** dans la liste et cliquez sur le bouton **Modifier**.

*Pour Windows® XP :*

Cliquez sur **Démarrer, Panneau de configuration, Ajout/suppression de programmes** et sur l'icône **Modifier ou supprimer les programmes**.

Sélectionnez **PaperPort® 8.0 SE** dans la liste et cliquez sur le bouton **Modifier**.



# 16 Utilisation du Brother Control Center pour Windows® 98/98SE/Me/2000 Professional



- Si vous travaillez sous Windows® 2000 Professional, nous vous recommandons de vous connecter en tant qu'administrateur.

## Brother MFL-Pro Control Center

Brother Control Center est un logiciel utilitaire qui s'affiche sur l'écran du PC chaque fois que vous cliquez sur l'icône Control Center  dans la barre des tâches ; puis cliquez sur **Afficher**. Vous pouvez ainsi configurer la touche **Scan to** sur votre MFC. Vous pouvez par exemple, changer les réglages par défaut de la numérisation comme la résolution, le mode de couleur et l'application.

- Pour plus de détails sur la touche **Scan to**, Voir *Utilisation de la touche Scan* page 15-16.



# Chargement automatique du Brother Control Center

---

Le Control Center se charge à chaque lancement de Windows®.

Quand le Control Center est chargé, son icône  s'affiche dans la barre des tâches.



Si vous ne souhaitez pas un chargement automatique du Control Center, vous pouvez désactiver l'option Chargement automatique.

 Si l'icône de Control Center  n'apparaît pas sur votre barre de tâches, lancez vous-même le logiciel.

Double-cliquez sur l'icône SmartUI  sur le bureau, ou dans le menu **Démarrer**, sélectionnez **Programmes**, **ScanSoft®**, **PaperPort® 8.0**, puis cliquez sur **Brother SmartUI POPUP**.

## Comment désactiver la fonction Chargement automatique

---

- 1 Cliquez sur l'icône du Control Center , puis cliquez sur **Afficher**.
- 2 Quand l'icône du Control Center s'affiche, cliquez gauche sur le bouton **Configuration**  **Control Center**. Une boîte de dialogue s'affiche :

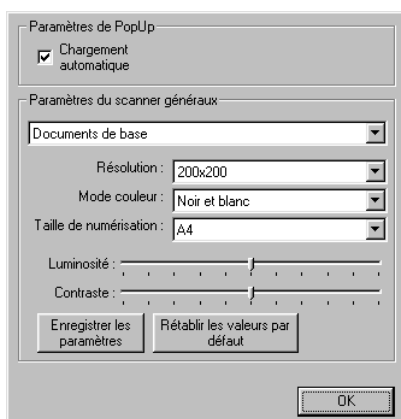

- 3 Désactivez l'option **Chargement automatique**.

# Fonctions du Control Center de Brother

## Configuration automatique

---

Pendant le processus d'installation, le Control Center examine votre système pour déterminer les applications par défaut d'e-mail, de traitement de texte et d'éditeur/afficheur de graphiques.

Par exemple, si vous utilisez Outlook comme application e-mail par défaut, le Control Center crée un lien et un bouton d'application de numérisation pour Outlook.

Vous pouvez changer l'application par défaut. Cliquez droit sur le bouton approprié du Control Center pour afficher *Configuration* puis cliquez dessus. Sélectionnez une application différente.

Par exemple, vous pouvez changer une touche Scan de MS Word Pad  en MS Word  en changeant l'application qui figure pour le Traitement de texte.

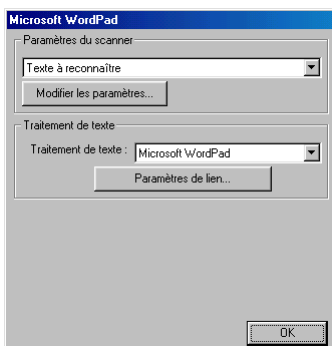

## Fonctions de la touche de numérisation

---

*Numériser vers un fichier*—Vous permet de numériser directement dans un fichier sur votre ordinateur. Vous pouvez changer le type de fichier et le répertoire du document numérisé.

*Numériser vers e-mail*—Vous permet de numériser une image ou un texte directement dans une application e-mail sous forme de fichier joint standard. Vous avez la possibilité de choisir le type de fichier et la résolution du fichier joint.

*Numériser vers OCR (traitement de texte)*—Vous permet de numériser un texte, lancer ScanSoft® TextBridge® OCR et insérer le texte original (et non pas une image graphique) dans un fichier de traitement de texte. Vous pouvez choisir le traitement de texte : Word Pad, MS Word, Word Perfect, etc.

*Numériser vers Image*—Vous permet de numériser une image directement dans n'importe quelle application d'affichage ou d'édition graphique. Vous pouvez choisir l'application graphique : MS Paint ou Corel PhotoPaint.

# Numériser vers un fichier

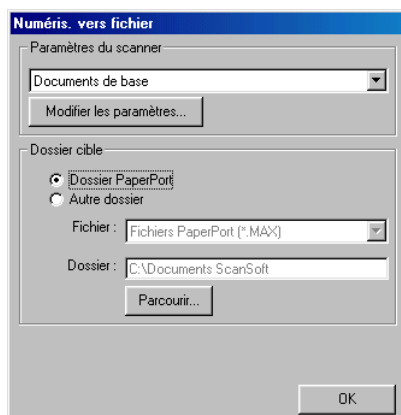

## Accès à l'écran de configuration de la fonction Numériser vers un fichier

---

- 1 Dans le barre des tâches, cliquez droit sur l'icône Control Center , et sélectionnez **Afficher** pour ouvrir la fenêtre de Brother Control Center.
- 2 Cliquez droit sur le bouton **Numériser vers un fichier** puis cliquez sur *Configuration*. Cliquez sur le bouton **Modifier les paramètres** pour afficher l'écran de configuration du **Control Center**.
- 3 Pour enregistrer vos paramètres, cliquez sur **OK**  
—OU—  
Pour revenir aux paramètres par défaut du fabricant, cliquez sur le bouton **Rétablir les valeurs par défaut**.

## Paramètres du scanner

---

Dans la liste déroulante, sélectionnez le mode de numérisation qui correspond au type de fichier : *Texte pour OCR* ; *Photos* ; *Photos (haute qualité)* ; *Photos (numérisation rapide)* ou *Personnaliser* .  
Pour changer un paramètre quelconque pour ce mode, cliquez sur **Modifier les paramètres**.

## Dossier cible

---

**Dossier PaperPort®** —Cochez cette case pour numériser le document original dans votre dossier PaperPort® .

**Autre dossier**—Cochez cette case pour numériser le document original sous un autre type de fichier ou pour l'enregistrer dans un autre répertoire/dossier.

**Fichier**—Si vous avez cliqué sur Autre dossier dans la liste déroulante, sélectionnez le type de fichier :

*Fichier image PaperPort® (\*.max)*

*Fichier auto-visualisables PaperPort® (\*.exe)*

*Fichier navigateur PaperPort® -visible (\*.htm)*

*Fichier image PaperPort® 5.0 (\*.max)*

*Fichier image PaperPort® 4,0 (\*.max)*

*Fichier image PaperPort® 3,0 (\*.max)*

*Fichier Bitmap Windows (\*.bmp)*

*PC Paintbrush (\*.pcx)*

*Multi-page PCX (\*.dcx)*

*JPEG (\*.jpg)*

*TIFF non compressé (\*.tif)*

*TIFF Groupe 4 (\*.tif)*

*TIFF Classe F (\*.tif)*

*TIFF multi-page - non compressé (\*.tif)*

*TIFF multi-page – Groupe 4 (\*.tif)*

*TIFF multi-page – Classe F (\*.tif)*

*Portable Network Graphics (\*.png)*

*FlashPix (\*.fpx)*

Pour localiser le répertoire et le dossier que vous souhaitez dans votre système, cliquez sur le bouton **Parcourir**. Cliquez sur **OK** pour enregistrer vos paramètres.

# Numériser vers e-mail

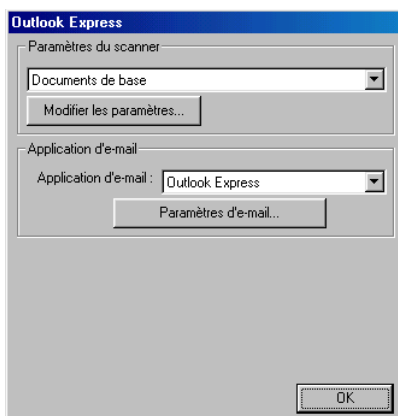

## Accès à l'écran de configuration de la fonction Numériser vers e-mail

---

- 1 Dans le barre des tâches, cliquez droit sur l'icône Control Center , et sélectionnez **Afficher** pour ouvrir la fenêtre de Brother Control Center.
- 2 Cliquez droit sur l'application e-mail puis cliquez sur *Configuration*. Cliquez sur le bouton **Modifier les paramètres** pour afficher l'écran de configuration du **Control Center**.
- 3 Pour enregistrer vos paramètres, cliquez sur **OK**  
—OU—  
Pour revenir aux paramètres par défaut du fabricant, cliquez sur le bouton **Rétablir les valeurs par défaut**.

## Paramètres du scanner

---

Dans la liste déroulante, sélectionnez le mode de numérisation qui correspond au type de fichier : *Texte pour OCR* ; *Photos* ; *Photos (haute qualité)* ; *Photos (numérisation rapide)* ou *Personnaliser*.

Pour changer un paramètre quelconque pour ce mode, cliquez sur **Modifier les paramètres**.

## Application d'e-mail

---

**Application d'e-mail**—Dans la liste déroulante, sélectionnez votre application d'e-mail.

**Paramètres d'e-mail**—Cliquez sur le bouton **Paramètres d'e-mail** pour établir les liens.

La fenêtre **Options Envoyer vers** s'affiche :

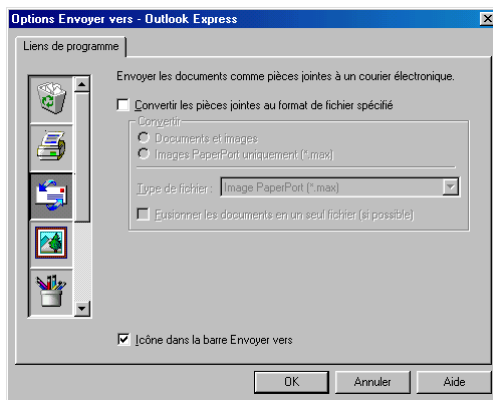



## Options Envoyer vers

---

### **Convertir les fichiers joints en un type de fichier spécifié.**

Convertit les fichiers selon le type spécifié dans la case **Type de fichier**. Désélectionnez cette case pour garder le format d'origine des fichiers, c'est-à-dire, par exemple conserver le format .doc pour les documents Word et le format .jpg pour les images JPEG.

**Documents et images**—Convertit tous les fichiers quel que soit le programme les ayant créés, par exemple, convertir tous les fichiers Word (.doc) et JPEG (.jpg) selon le type de fichier spécifié.

**Images PaperPort® uniquement (max)** —Convertit uniquement les fichiers image PaperPort® (.max). PaperPort® ne convertit pas les autres types de fichier, comme les images JPEG et les documents Word.

**Type de fichier**—Précise le format de conversion des fichiers ; exemple : JPEG ou TIFF.

**Fusionner les documents** —N'est pas disponible pour le MFC.

# Numériser vers OCR (traitement de texte)

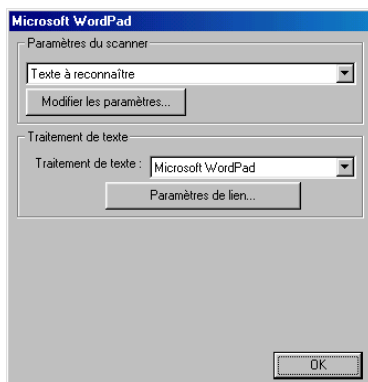

## Accès à l'écran de configuration de la fonction Numériser vers OCR

---

- 1 Dans la barre des tâches, cliquez droit sur l'icône Control Center  et sélectionnez **Afficher** pour ouvrir la fenêtre de Brother Control Center.
- 2 Cliquez droit sur l'application de traitement de texte puis cliquez sur *Configuration*. Cliquez sur le bouton **Modifier les paramètres** pour afficher l'écran de configuration du **Control Center**.
- 3 Pour enregistrer vos paramètres, cliquez sur **OK**  
—OU—  
Pour revenir aux paramètres par défaut du fabricant, cliquez sur le bouton **Rétablir les valeurs par défaut**.

## Paramètres du scanner

---

Dans la liste déroulante, sélectionnez le mode de numérisation qui correspond au type de fichier : *Texte pour OCR* ; *Photos* ; *Photos (haute qualité)* ; *Photos (numérisation rapide)* ou *Personnaliser*.

Pour changer un paramètre quelconque pour ce mode, cliquez sur **Modifier les paramètres**.

## Traitement de texte

---

**Traitement de texte**—dans la liste déroulante, sélectionnez le traitement de texte que vous souhaitez utiliser.

Cliquez sur le bouton **Paramètres** pour afficher l'écran qui permettra d'établir le format de document que vous souhaitez utiliser et qui permettra d'identifier le programme OCR :

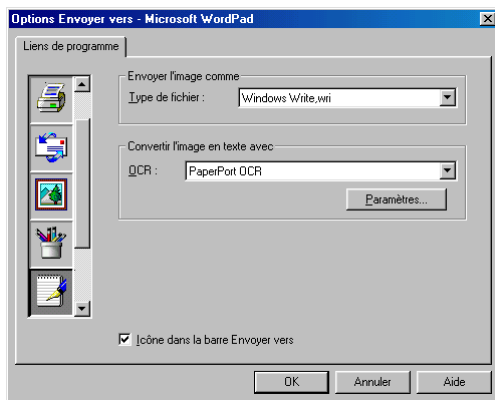

**Type de fichier**—Dans la liste déroulante, sélectionnez le type de fichier que vous souhaitez utiliser pour vos documents texte ou issus du traitement de texte.

**OCR**—Identifie le programme OCR à utiliser pour convertir les images du document numérisé en un document modifiable. Cette option n'est active que si vous avez un programme OCR différent de celui qui est intégré à PaperPort®. (PaperPort® 8.0 utilise le même moteur OCR que celui de TextBridge® Pro Millennium de ScanSoft.)

Cliquez sur le bouton **Paramètres** pour choisir comment l'application OCR va lire les pages que vous numérisez dans votre application de traitement de texte.

La fenêtre **paramètres d'OCR** s'affiche :

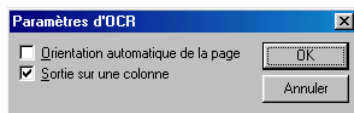

Sélectionnez votre configuration et cliquez sur **OK**.

- **Orientation automatique de la page** —Cochez cette case pour faire tourner les pages automatiquement afin que le texte soit orienté correctement.
- **Sortie sur une colonne**—Cochez cette case si vous souhaitez retirer les colonnes d'un document à plusieurs colonnes afin que le texte converti figure en une seule colonne.

# Numériser vers image

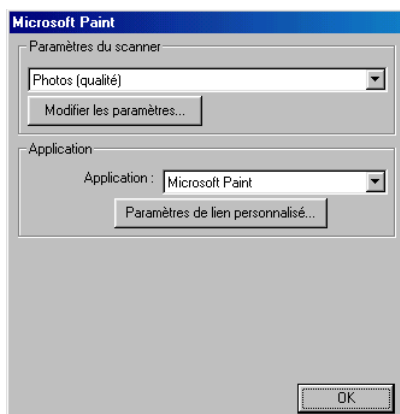

## Accès à l'écran de configuration de la fonction Numériser vers image

---

- 1 Dans le barre des tâches, cliquez droit sur l'icône Control Center , et sélectionnez **Afficher** pour ouvrir la fenêtre de Brother Control Center.
- 2 Cliquez droit sur l'application graphique puis cliquez sur *Configuration*. Cliquez sur le bouton **Modifier les paramètres** pour afficher l'écran de configuration du **Control Center**.
- 3 Pour enregistrer vos paramètres, cliquez sur **OK**

—OU—

Pour revenir aux paramètres par défaut du fabricant, cliquez sur le bouton

**Rétablir les valeurs par défaut.**

### Paramètres du scanner

Dans la liste déroulante, sélectionnez le mode de numérisation qui correspond au type de fichier : *Texte pour OCR* ; *Photos* ; *Photos (qualité)* ; *Photos (numérisation rapide)* ou *Personnaliser*.

Pour changer un paramètre quelconque pour ce mode, cliquez sur **Modifier les paramètres**.

## Application cible

---

**Application**—Dans la liste déroulante, sélectionnez l'application que vous souhaitez ajouter à cet écran instantané.

Cliquez sur le bouton **Paramètres de lien personnalisé** pour configurer les liens pour cette application définie par l'utilisateur.

# 17 Utilisation du SmartUI Control Center sous Windows®

(Pour Windows® XP)

## Brother SmartUI Control Center

Brother Control Center est un utilitaire qui vous permet d'avoir facilement accès, par l'intermédiaire de quelques clics de souris, aux applications de numérisation les plus fréquemment utilisées. Grâce au Control Center, non seulement vous n'avez plus à lancer les applications spécifiques manuellement mais vous pouvez numériser un document directement dans un dossier de votre ordinateur. Le Brother Control Center permet quatre catégories d'opérations :

- 1 Numériser directement dans un fichier, un e-mail, une application de traitement de texte ou graphique de votre choix.
- 2 Fonctions copie perfectionnées.
- 3 Transmission de fax depuis le PC par le biais du logiciel PC-Fax de Brother.



Pour plus d'informations sur la touche **Scan to**, voir *Utilisation de la touche Scan* page 15-16.

- 4 Boutons personnalisés qui vous permettent de configurer un bouton en fonction des exigences de vos propres applications.

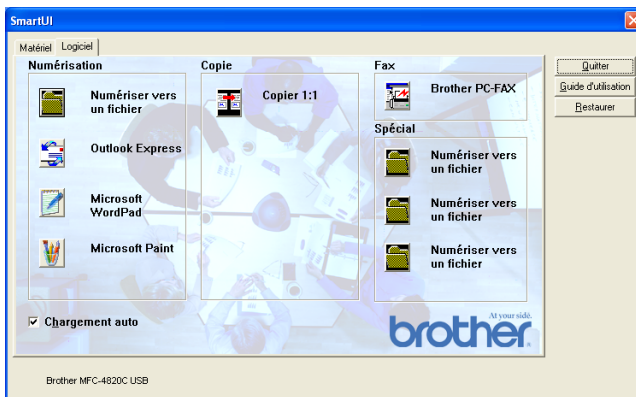

Dans la barre des tâches, cliquez droit sur l'icône Control Center  et sélectionnez **Afficher** pour ouvrir la fenêtre de Brother SmartUI Control Center.

## Chargement automatique du Brother Control Center

Au départ, le Control Center est configuré pour se charger à chaque lancement de Windows®. Quand le Control Center est chargé, l'icône  s'affiche dans la barre des tâches. Si vous ne souhaitez pas un chargement automatique du Control Center, vous pouvez désactiver l'option Chargement automatique.



# Comment désactiver la fonction Chargement automatique

- 1 Cliquez droit sur l'icône Control Center  dans la barre des tâches et sélectionnez **Afficher**.
- 2 La fenêtre principale de SmartUI Control Center s'affiche. Repérez au bas de la fenêtre une case libellée "Chargement auto".



- 3 Désactivez l'option Chargement automatique pour empêcher le chargement automatique de SmartUI à chaque démarrage de Windows.

# Fonctions du Control Center de Brother

Le SmartUI control center vous permet de configurer la touche **Scan to** de votre MFC ; exemple “Numériser vers un fichier”. La fonction “Numériser vers un fichier” vous permet de numériser un document directement sur votre disque dur et de choisir le format du fichier ainsi que le dossier de destination sans avoir à utiliser d’autres applications. Sélectionnez la section souhaitée en cliquant sur l’onglet en question.



## Configuration automatique

Pendant le processus d'installation, le Control Center examine votre système pour déterminer les applications par défaut d'e-mail, de traitement de texte et d'éditeur/afficheur de graphiques.

**Par exemple**, si vous utilisez Outlook comme application d'e-mail par défaut, le Control Center crée automatiquement un lien et un bouton d'application de numérisation pour Outlook.

Vous pouvez changer l'application par défaut en cliquant droit sur l'un des boutons de numérisation du Control Center et en cliquant sur *Configuration*. Sélectionnez l'onglet Configuration et à partir du menu déroulant Application, sélectionnez une autre application. Par exemple, vous pouvez changer le bouton Numériser vers e-mail de Outlook Express en Outlook en changeant l'application indiquée.

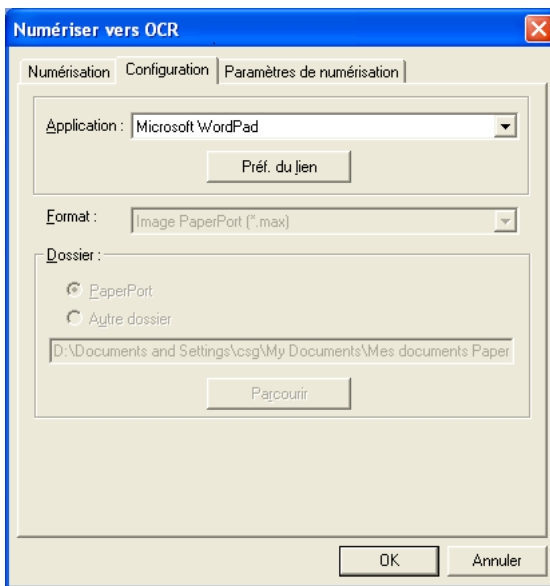

# Section Matériel : modification de la configuration du bouton de numérisation

Quand le SmartUI Control Center est ouvert, vous pouvez avoir accès à la fenêtre Section matériel pour reconfigurer la touche **Scan to** sur votre MFC. Cliquez sur l'onglet Matériel en haut à gauche de l'écran SmartUI Control Center. (Voir *Utilisation de la touche Scan* page 15-16.)

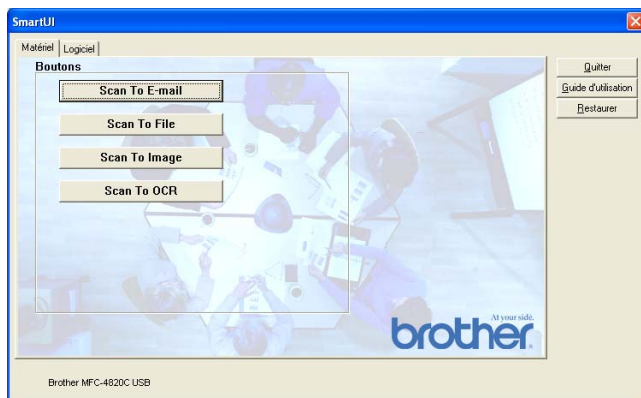

## Numérisation vers e-mail

Pour configurer la fonction Numériser vers e-mail, cliquez gauche sur le bouton **Scan To E-mail** ; l'écran ci-dessous s'affiche. Vous avez la possibilité de changer la configuration, notamment l'application d'e-mail de destination, le type de fichier joint et les configurations du scanner.

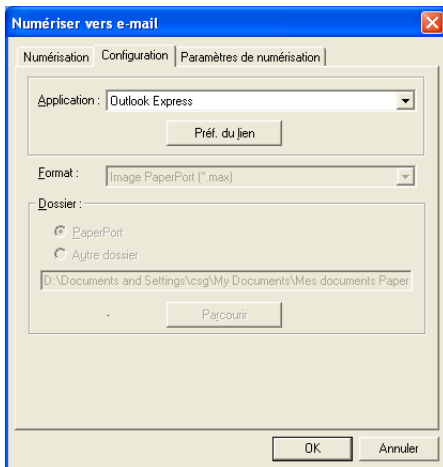

Pour changer l'application d'e-mail de destination, utilisez le menu déroulant Application pour y sélectionner l'application d'e-mail compatible installée dans votre système.

Si vous souhaitez changer le type de fichier joint, cliquez sur le bouton **Préf. du lien** pour afficher une liste de types de fichier.

## Numérisation vers un fichier

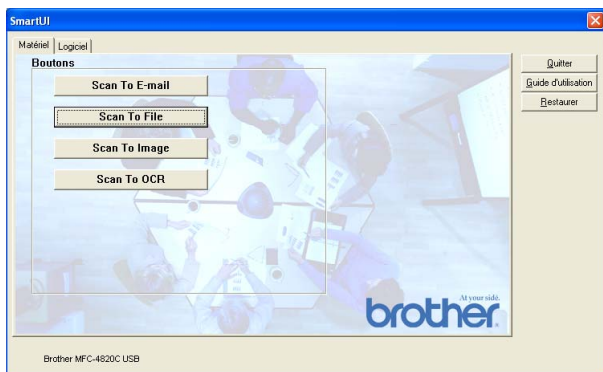

Pour configurer la fonction Numériser vers un fichier, cliquez gauche sur le bouton et l'écran ci-dessous s'affiche.

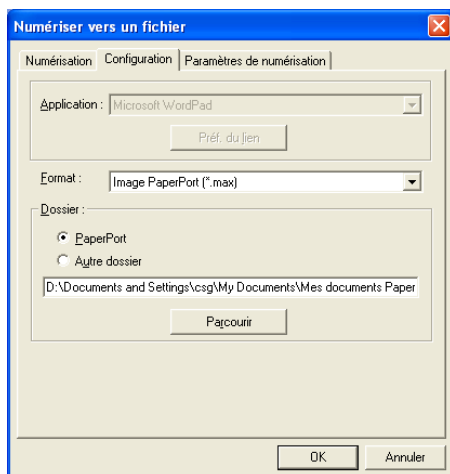

Utilisez le menu déroulant Format pour sélectionner le type de fichier de l'image à sauvegarder. Vous pouvez sauvegarder le fichier vers le dossier PaperPort® par défaut pour que le fichier apparaisse avec PaperPort® ou vous pouvez sélectionner un autre dossier/répertoire en cliquant sur le bouton Parcourir.

## Numériser vers une image



Pour configurer la fonction Numériser vers image, cliquez gauche sur le bouton **Scan To Image**; l'écran ci-dessous s'affiche. Vous

avez la possibilité de changer la configuration, notamment l'application du document ou le format de l'image de destination.

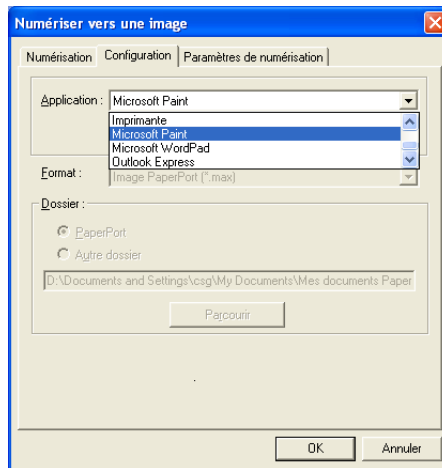

Pour changer le réglage par défaut de la numérisation, cliquez sur l'onglet **Paramètres de numérisation**.

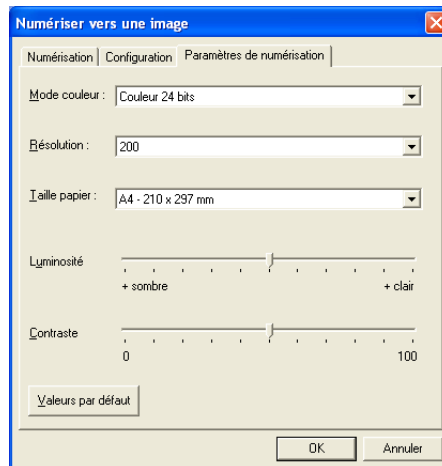

Vous pouvez régler le mode couleur sur Noir & Blanc, Gris 8-bits ou Couleur 24-bits.

La résolution peut être changée de 100 à 1200 ppp. Vous pouvez définir le format du papier utilisé et ajuster la luminosité ainsi que le contraste de l'image avant d'effectuer la numérisation.

# Numériser vers OCR

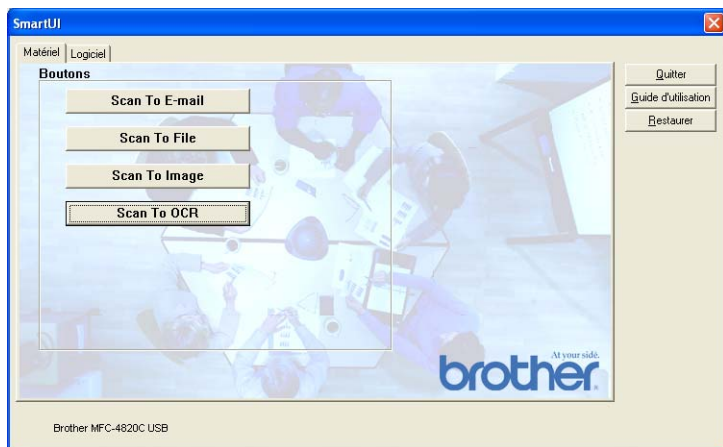

Pour configurer la fonction Numériser vers OCR, cliquez gauche sur le bouton **Scan to OCR** ; l'écran ci-dessous s'affiche. Vous avez la possibilité de changer la configuration, notamment les applications de destination.

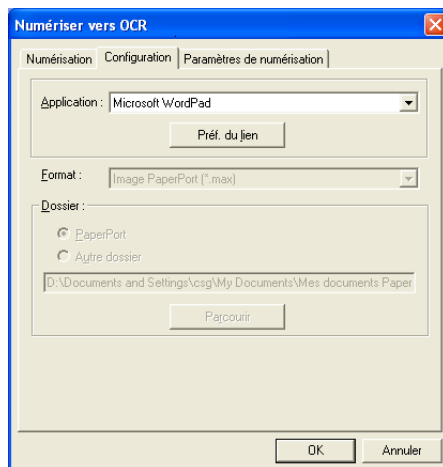



Si vous souhaitez envoyer votre numérisation sous un type de fichier différent, cliquez sur le bouton **Préférences de lien**. Vous pouvez sélectionner le type de fichier en fonction de vos besoins.

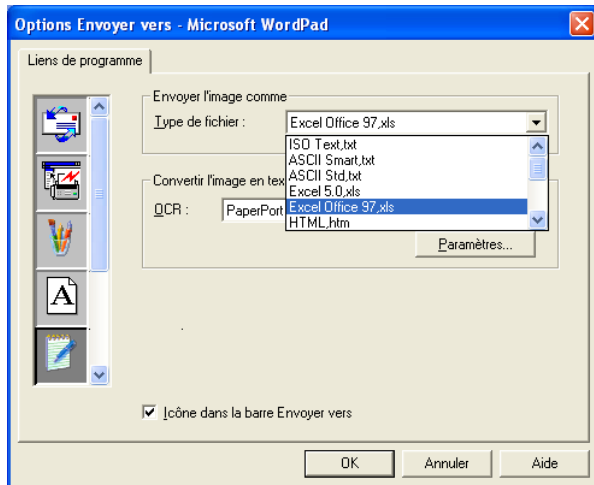

Vous avez la possibilité de choisir votre réglage OCR entre **Sortie sur une colonne** et **Orientation automatique de la page**.

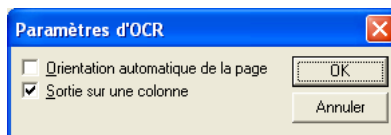

# Section Logiciel

La section Logiciel contient quatre groupes de boutons de numérisation. Chaque section renferme un nombre de boutons différents programmés pour les applications les plus fréquemment utilisées. La section **Numérisation** renferme quatre boutons pour les applications Numérisation vers un fichier, Numérisation vers e-mail, Numérisation vers traitement de texte et Numérisation vers image. La section **Copie** renferme un bouton pour la copie un en un. Le bouton de la section **Fax** sert à la transmission de fax par l'intermédiaire de l'application PC-FAX de Brother et la section **Spécial** renferme trois boutons que vous pouvez affecter à la fonction de votre choix.



## Numérisation

---

\*1 *Numériser vers un fichier*—vous permet de numériser directement dans un fichier sur disque. Vous pouvez changer le type de fichier ainsi que le répertoire de destination.

\*2 *Numériser vers e-mail (par défaut : Outlook Express)* —vous permet de numériser une page ou un document directement dans une application d'e-mail sous forme de fichier joint standard. Vous avez la possibilité de sélectionner la résolution et le type du fichier joint.

\*3 *Numériser vers traitement de texte (par défaut : MS WordPad)* — vous permet de numériser une page ou un document, de lancer automatiquement ScanSoft® TextBridge® OCR et d'insérer le texte (et non pas une image graphique) dans un traitement de texte. Vous avez la possibilité de sélectionner le traitement de texte de destination comme WordPad, MS Word, Word Perfect ou tout autre traitement de texte installé dans votre ordinateur.

\*4 *Numériser vers application graphique (par défaut : MS Paint)* — vous permet de numériser une page directement dans toute application d'affichage/d'édition graphique. Vous pouvez sélectionner l'application de destination comme MS Paint, Corel PhotoPaint, Adobe PhotoShop, ou toute autre application d'édition d'image déjà installée dans votre ordinateur.

## Copie

---

*Copie (Copie un en un)*—vous permet d'utiliser le PC et tout pilote d'imprimante Windows® pour des opérations de copie perfectionnées. Vous pouvez numériser la page sur le MFC et imprimer les copies en utilisant les fonction du pilote d'imprimante MFC—**OU**—vous pouvez diriger la sortie copie vers n'importe quel pilote d'imprimante Windows® standard installé dans votre PC y compris des imprimantes de réseau.

## **Fax**

---

*Envoi de fax* (Brother PC-FAX)—vous permet de numériser une page ou un document et de transmettre directement l'image sous forme de fax en provenance du PC par l'intermédiaire du logiciel PC-FAX de Brother.

## **Spécial**

---

*Numériser vers un fichier*—Ces boutons ont été programmés pour la fonction Numériser vers un fichier. Vous pouvez changer la configuration de chacun de ces boutons en fonction de vos exigences spécifiques en cliquant droit sur un bouton et en suivant les menus de configuration.

# Numériser vers un fichier

Le bouton Numériser vers un fichier vous permet de numériser une image et de l'enregistrer sous un type de fichier spécifique dans n'importe quel répertoire sur votre disque dur. Ceci vous permet de classer facilement vos documents papier. Pour configurer le type de fichier et enregistrer dans un répertoire, cliquez droit sur le bouton Numériser vers un fichier puis sur Configuration.

Ne changez pas le paramètre de l'onglet **Nnumérisation** qui est réglé sur **Fichier**.

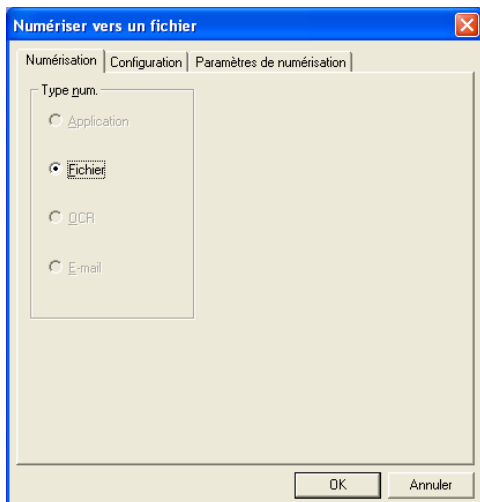

Pour changer la configuration, cliquez sur l'onglet Configuration.

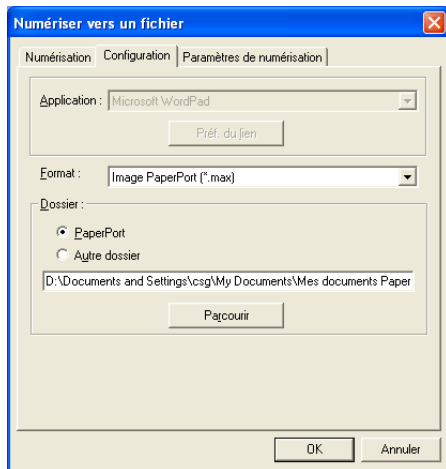

Sélectionnez le type de fichier de l'image enregistrée dans le menu déroulant Format. Vous pouvez enregistrer le fichier dans le dossier PaperPort® par défaut pour que le fichier apparaisse dans PaperPort® ou vous pouvez sélectionner un autre dossier/répertoire en cliquant sur le bouton Parcourir.

Vous pouvez définir le réglage par défaut : cliquez sur le bouton Autre dossier, puis cliquez sur Parcourir et enfin sélectionnez le dossier où vous enregistrerez vos fichiers.

# Numériser vers e-mail

L'option Numériser vers e-mail est configurée automatiquement avec votre application d'e-mail par défaut. Pour changer l'application d'e-mail par défaut ou le type de fichier joint par défaut, cliquez sur le bouton e-mail et sélectionnez "Configuration".

Ne changez pas le paramètre de l'onglet **numérisation** qui est réglé sur **E-mail**.

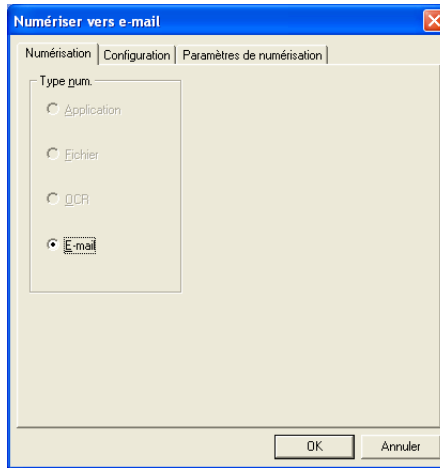

Pour changer l'application d'e-mail, cliquez sur l'onglet Configuration. Sélectionnez votre application d'e-mail préférée dans le menu déroulant Application.

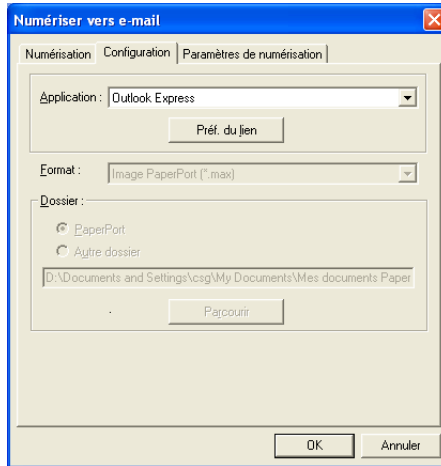

Pour changer le type de fichier joint, cliquez sur le bouton **Préf. du lien** pour définir les liens. Cochez la case **Convertir les pièces jointes au format de fichier spécifié** puis sélectionnez le type de fichier approprié dans le menu déroulant.

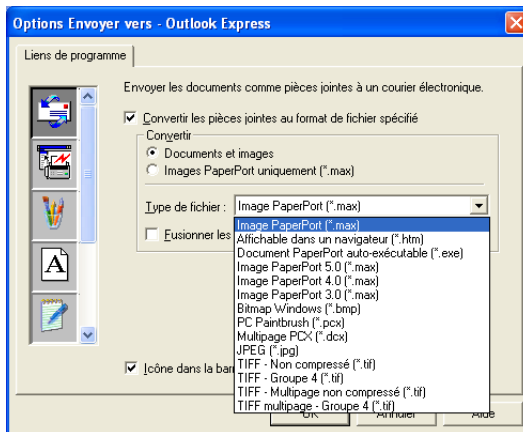



## Pièces jointes

---

Des éléments sont envoyés par e-mail sous forme de fichiers joints en utilisant le type de fichier que vous avez sélectionné.

*Convertir les pièces jointes au format de fichier spécifié*—Cochez sur cette case si vous souhaitez changer le type des fichiers joints.

*Documents et Images*—Cochez cette case si vous souhaitez convertir toutes les images numérisées en un seul type de fichier.

*Images PaperPort® uniquement (MAX)*—Cochez cette case si vous ne souhaitez convertir que les fichiers joints qui sont des fichiers PaperPort® MAX.

*Fusionner les fichiers en un seul fichier, si possible*—Cochez cette case si vous souhaitez combiner tous les fichiers joints en un seul fichier. Lorsque cette case n'est pas cochée, chaque page numérisée est enregistrée dans son propre fichier.

*Type de fichier*—Sélectionnez dans le menu déroulant le type de fichier sous lequel vous souhaitez enregistrer les images numérisées.

Image PaperPort® (\*.max)

Affichable dans un navigateur(\*.htm)

Document PaperPort® auto - exécutable(\*.exe)

Image PaperPort® 5.0 (\*.max)

Image PaperPort® 4,0 (\*.max)

Image PaperPort® 3,0 (\*.max)

Bitmap Windows (\*.bmp)

PC Paintbrush (\*.pcx)

Multipage PCX (\*.dcx)

JPEG (\*.jpg)

TIFF non compressé (\*.tif)

TIFF Groupe 4 (\*.tif)

MultiPage non compressé (\*.tif)

MultiPage Groupe 4 (\*.tif)

## Réglages du scanner

Vous avez la possibilité de changer les réglages du scanner utilisés pour créer les fichiers joints. Cliquez sur l'onglet **paramètres de numérisation** et sélectionnez les réglages appropriés.

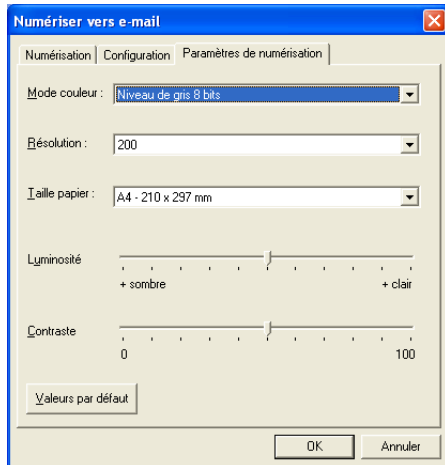

# Numériser vers OCR (traitement de texte)

L'option Numériser vers OCR convertit les données de type image d'une page graphique en texte modifiable par n'importe quel traitement de texte. Vous pouvez changer le traitement de texte par défaut (exemple : Word au lieu de Word Pad) ainsi que le type de fichier. Vous pouvez également choisir un autre logiciel OCR en plus du TextBridge® OCR qui est intégré dans PaperPort®.

Pour configurer Numériser vers OCR, cliquez droit sur le bouton WordPad et sélectionnez Configuration. Ne changez pas le paramètre de l'onglet **numérisation** qui est réglé sur **OCR**.

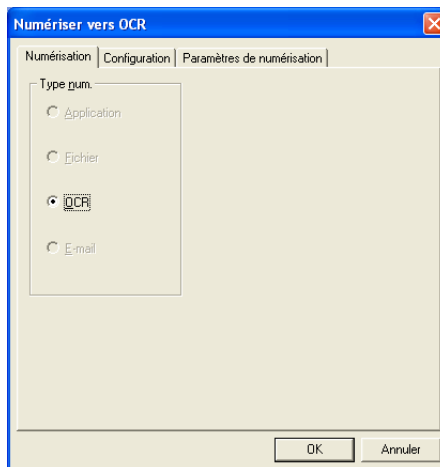

Pour changer le traitement de texte, cliquez sur l'onglet Configuration. Vous pouvez sélectionner le traitement de texte de destination dans le menu déroulant Application.

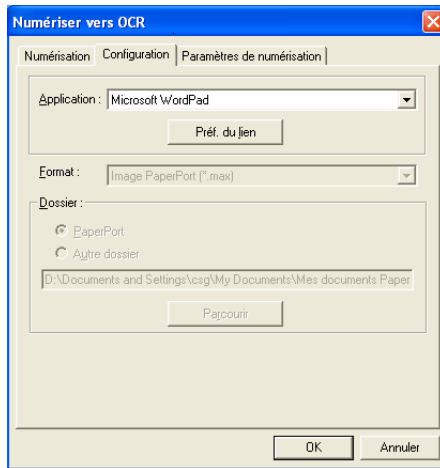

Pour changer les préférences de liens de programmes, cliquez sur le bouton **Préf. du lien**.

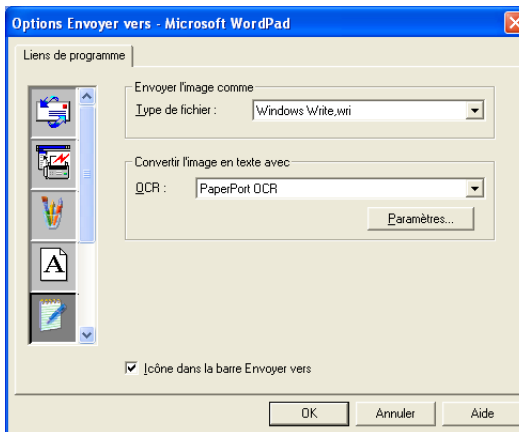

**Type de fichier**—dans la liste déroulante, sélectionnez le format de fichier que vous souhaitez utiliser pour les documents.

**OCR**—Sélectionnez l'application OCR dans le menu déroulant OCR.

# Numériser vers application (exemple : Microsoft Paint)

La fonction Numériser vers application vous permet de numériser une image afin de pouvoir modifier cette image. Pour changer l'application graphique par défaut, cliquez droit sur le bouton et sélectionnez Configuration.

Ne changez pas le paramètre de l'onglet **numérisation** qui est réglé sur **Application**.

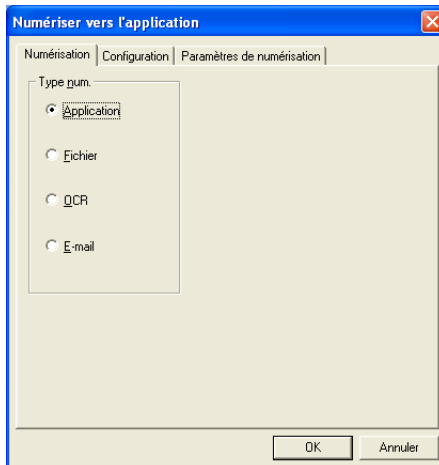

Pour changer la configuration de l'application de destination, cliquez sur l'onglet Configuration.

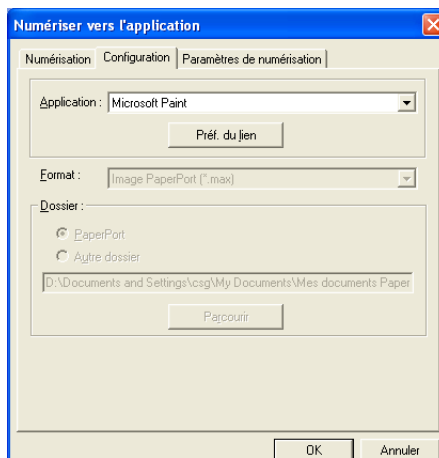

Pour changer l'application de destination, sélectionnez l'application souhaitée dans le menu déroulant Application.

Pour changer les autres options de configuration, cliquez sur le bouton Préf. du lien.



Cette option vous permet de convertir les images à la résolution écran (96 ppp), afficher un avertissement si le document contient des annotations et de mettre à jour le document original si le document envoyé a été modifié, si nécessaire.

- **Convertir les images à la résolution écran (96 ppp)** - Définit la résolution de vos images à 96 ppp. Cela crée un fichier plus petit avec une résolution adéquate pour l'affichage à l'écran.
- **Afficher un avertissement si le document contient des annotations** - Vous alerte que si le document est mis à jour, les annotations deviennent partie intégrante de l'image.
- **Mettre à jour le document original si le document envoyé a été modifié** - Si vous sauvegardez les modifications effectuées à l'image dans le programme de modification d'images, l'image modifiée remplacera l'originale sur le bureau électronique de PaperPort®.

## Copie

Le bouton de copie peut être personnalisé pour vous permettre de tirer parti des fonctions intégrées dans les pilotes d'imprimante Brother pour effectuer des fonctions de copie avancées.

Le bouton Copie est lié automatiquement au pilote d'imprimante Windows par défaut. Vous pouvez définir n'importe quelle imprimante comme imprimante par défaut, y compris des imprimantes non-Brother. Avant de pouvoir utiliser les boutons Copie, vous devez tout d'abord configurer le pilote d'imprimante en cliquant droit sur un bouton Copie puis en sélectionnant Configuration.

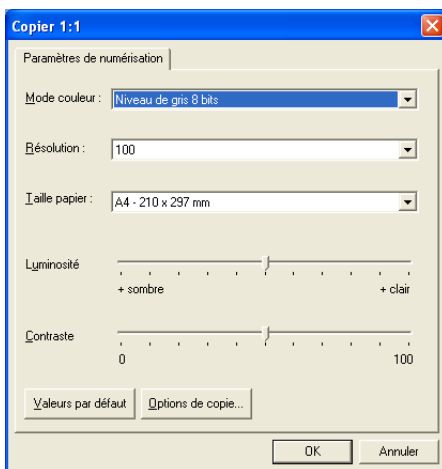

Dans la fenêtre Réglages de numérisation vous pouvez sélectionner les réglages à utiliser comme suit : mode couleur, résolution, format papier, luminosité et contraste.

Pour terminer la configuration du bouton Copie, vous devez définir le pilote d'imprimante. Cliquez sur le bouton Options de copie pour afficher les réglages du pilote d'imprimante.

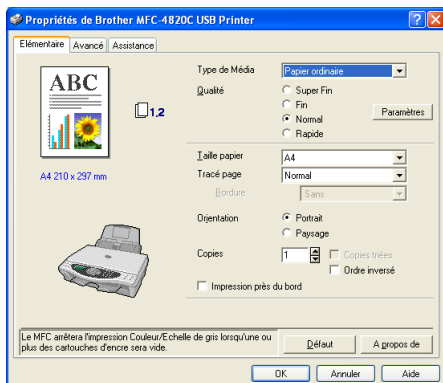



# Configuration de fax (PC-Fax avec le pilote de fax Brother)

Le MFC comprend un pilote PC-Fax qui permet à toute application Windows d'envoyer un fax aussi facilement que s'il s'agissait de l'impression d'un document. Le Brother SmartUI configure automatiquement le bouton Fax pour utiliser le pilote PC-FAX de Brother ; l'utilisateur n'a rien à configurer.

Ne changez pas le paramètre de l'onglet **numérisation** qui est réglé sur **Application**.

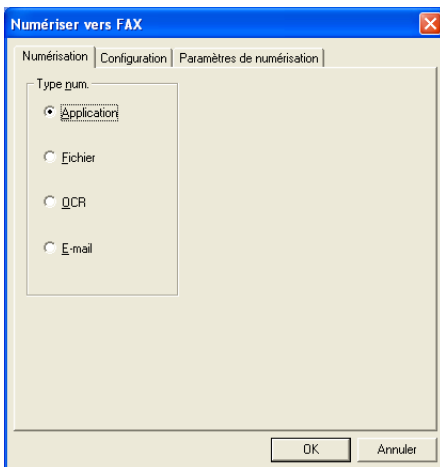

Pour changer les réglages de PC-FAX, cliquez sur le bouton Configuration.

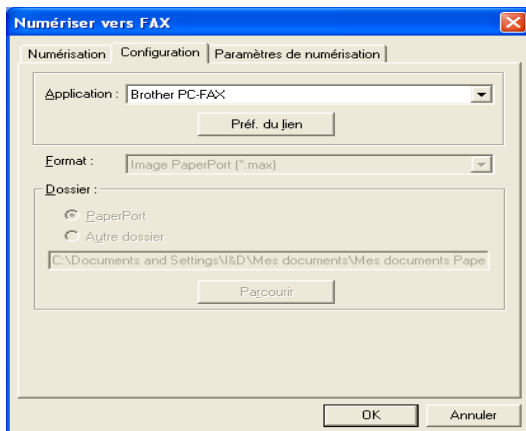

# Réglages de FAX

## PC-FAX Brother

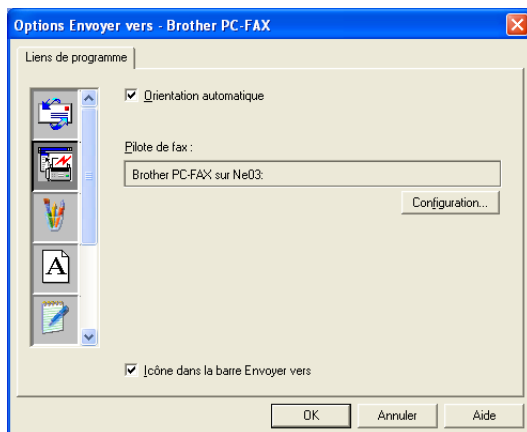

Pour changer les réglages du pilote, cliquez sur le bouton Configuration puis sur le bouton Options.

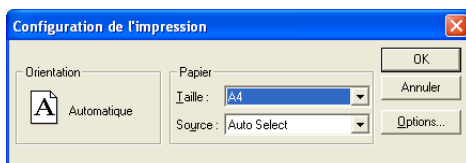

Sélectionnez *Taille du papier*, *Source papier*. Si vous avez besoin d'une configuration plus personnalisée, cliquez sur le bouton Options.



Sélectionnez *Taille du papier*, Orientation (portrait ou paysage) et Résolution (200x200 ppp ou 200x100 ppp), et cliquez sur **OK**.  
Pour réactiver les réglages par défaut du fabricant, cliquez sur le bouton **Défaut**.

# Personnalisation : Boutons définis par l'utilisateur

Il y a trois boutons personnalisés sur le Brother SmartUI Control Center. Vous pouvez définir vos propres préférences et votre propre configuration en fonction de l'application requise.

Pour configurer un bouton personnalisé, cliquez droit sur le bouton puis sur Configuration. La fenêtre de configuration s'affiche. Vous avez quatre choix de fonction : Application, Fichier, OCR et E-mail.

**Application:** Ce réglage relie le bouton du panneau de commande à n'importe quel bouton figurant sur la barre Envoyer à de PaperPort®. Voir le fichier d'aide PaperPort® pour plus d'informations sur les applications compatibles PaperPort®.

**Fichier:** Ce réglage vous permet d'enregistrer une image numérisée dans un répertoire sur un disque dur local ou de réseau. Vous pouvez également sélectionner le format de fichier à utiliser.

**OCR:** Les documents numérisés seront convertis en fichiers texte modifiables. Si vous disposez d'un autre logiciel OCR sur votre PC, vous pouvez le sélectionner. Le logiciel OCR par défaut est TextBridge® qui est intégré dans PaperPort® 8.0. Vous pouvez aussi sélectionner le traitement de texte de destination et le format de fichier pour le texte modifiable.

**E-mail:** Les images numérisées seront jointes à un message e-mail. Vous pouvez choisir le logiciel e-mail que vous utilisez si vous en avez plus d'un dans votre système. Vous pouvez sélectionner le type de fichier joint.

# Personnalisation d'un bouton configuré par l'utilisateur

---

Pour configurer un bouton personnalisé, cliquez droit sur le bouton puis sur Configuration. Veuillez suivre les directives suivantes pour configurer les boutons personnalisés.

## 1. Sélectionner l'Action de numérisation

Sélectionnez le type de numérisation en cliquant sur le bouton approprié.

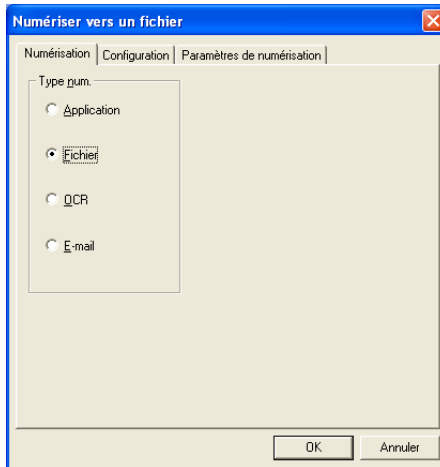

## 2. Sélectionner la configuration pour le type de numérisation.

Pour configurer l'opération de numérisation, cliquez sur l'onglet Configuration. En fonction du bouton de Numérisation sélectionné, vous verrez une liste différente des réglages pour l'onglet Configuration.

### Application :

Sélectionnez l'application de destination dans le menu déroulant.

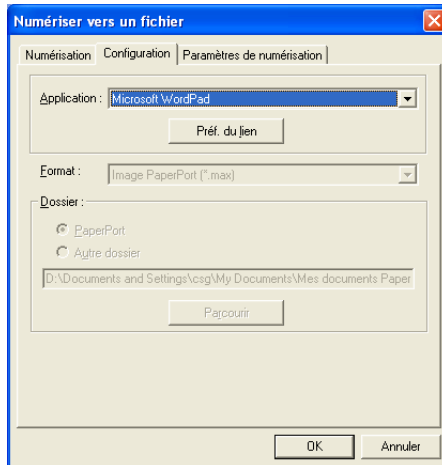

Cliquez sur **Préf. du lien** pour définir les options Envoyer l'image comme. Vous pouvez sélectionner l'application dans le menu déroulant à gauche.

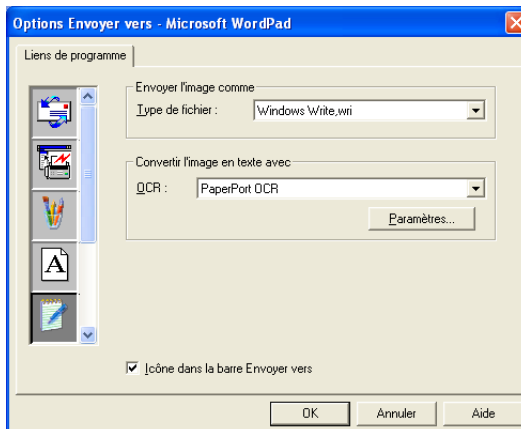

## Fichier :

Sélectionnez le format du fichier dans le menu déroulant Format. Vous pouvez soit envoyer le fichier au répertoire PaperPort® par défaut, soit sélectionner votre propre répertoire de destination en sélectionnant Autre dossier. Utilisez le bouton Parcourir pour sélectionner le répertoire de destination.

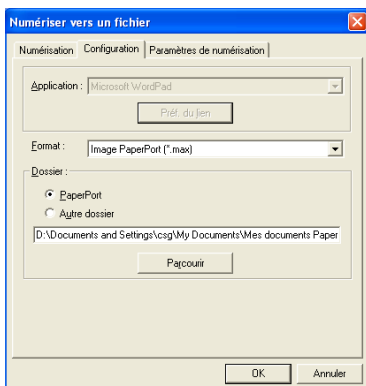

## OCR :

Sélectionnez le traitement de texte de destination dans le menu déroulant.

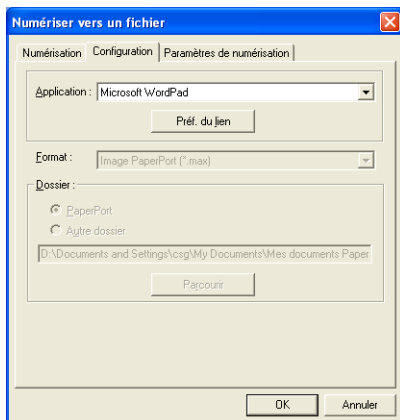

Cliquez sur Préférence du lien et sélectionner l'application de destination dans le menu déroulant à gauche. Sélectionnez le type de fichier dans le menu déroulant Type de fichier. Vous pouvez également choisir une autre application OCR dans le menu déroulant OCR s'il en existe une autre dans votre système. Scansoft® TextBridge® est installé dans le cadre de l'application PaperPort® 8.0.

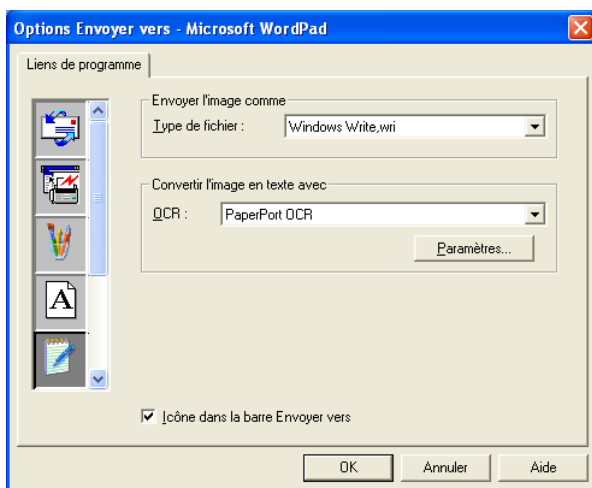



## E-mail :

Sélectionnez l'application d'e-mail dans le menu déroulant.

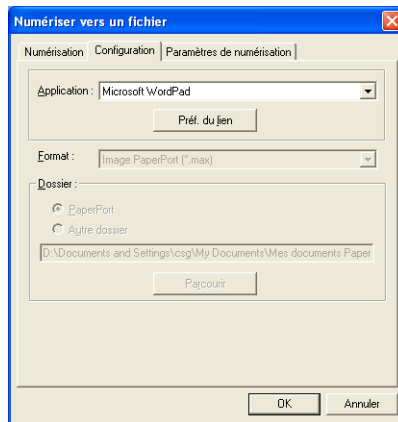

Cliquez sur le bouton **Préf. du lien** pour configurer les options d'Envoyer vers e-mail. Vous pouvez sélectionner le type de fichier.

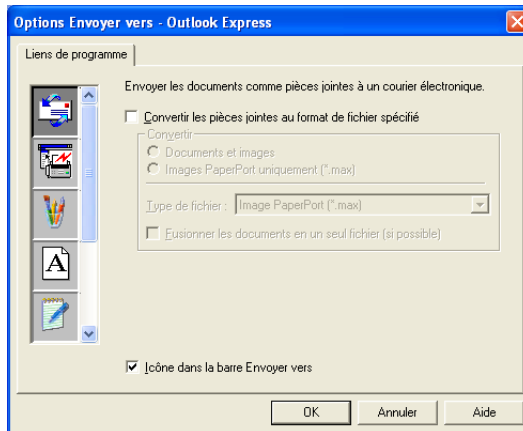

### 3. Sélectionner les réglages de numérisation.

Vous pouvez sélectionner les réglages de numérisation de chacune des options Type de numérisation pour les boutons personnalisés. Vous avez la possibilité de sélectionner le mode de couleur, Réglages : Résolution, Taille papier, Luminosité et Contraste.

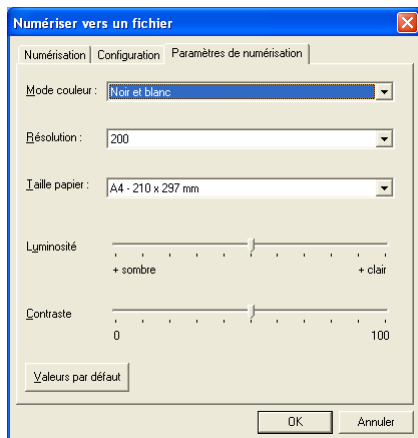

# 18 Utilisation du programme de configuration à distance du MFC

(Pour Windows®)

## Programme de configuration à distance du MFC

Le programme de configuration à distance du MFC vous permet de configurer votre MFC en tirant parti de la convivialité et de la vitesse de programmation sur votre PC. Dès que vous accédez à cette application, les paramètres de votre MFC sont téléchargés dans votre PC et affichés sur l'écran de votre ordinateur. Si vous changez les paramètres, vous pouvez les télécharger directement dans votre MFC.

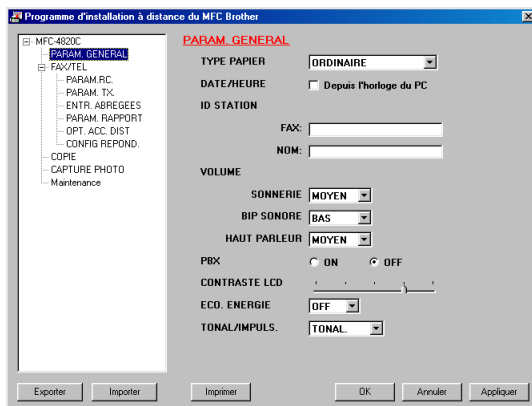

### Bouton OK

Cliquez sur **OK** pour lancer le processus de téléchargement des données vers le MFC. Le programme de configuration à distance du MFC se ferme si un message d'erreur s'affiche ; saisissez alors les données correctes puis cliquez sur **OK**.

### Bouton Annuler

Le bouton **Annuler** supprime vos changements et quitte l'application de configuration à distance du MFC sans téléchargement des données vers le MFC.

## Bouton Appliquer

Le bouton **Appliquer** sert à télécharger les données vers le MFC, mais vous permet de rester dans l'application de configuration à distance pour effectuer des changements supplémentaires.

## Bouton Imprimer

Le bouton **Imprimer** imprime les éléments sélectionnés sur le MFC. Vous ne pouvez imprimer les changements de la configuration à distance du MFC qu'après avoir cliqué sur le bouton **Appliquer** pour télécharger les nouvelles données vers le MFC. Puis vous pouvez cliquer sur le bouton **Imprimer** pour imprimer une copie à jour.

## Bouton Exporter

Cliquez sur le bouton **Exporter** pour enregistrer les paramètres de configuration en cours dans un fichier.

## Bouton Importer

Cliquez sur le bouton **Importer** pour afficher les paramètres dans votre fichier enregistré sur l'écran de l'application de configuration à distance du MFC.



Vous pouvez utiliser les boutons **Exporter** et **Importer** pour enregistrer et utiliser plusieurs séries de paramètres pour votre MFC.

# 19 Utilisation de PC-FAX

(Pour Windows®)

## Transmission par PC-FAX

La fonction PC-FAX de Brother vous permet d'utiliser votre ordinateur pour envoyer un fichier.

Vous pouvez créer un fichier dans n'importe quelle application sur votre ordinateur, pour ensuite l'envoyer sous forme de FAX. Vous pouvez même annexer une page de garde.

Il vous suffit de définir les correspondants en tant qu'Individus ou Groupes dans votre carnet d'adresses PC FAX. Vous pouvez ensuite utiliser la fonction Rechercher dans le carnet d'adresses pour trouver rapidement les correspondants de votre fax.



- PC FAX n'est disponible qu'en noir et blanc.
- Si vous travaillez sous Windows® XP ou Windows® 2000 Professional, nous vous recommandons de vous connecter en tant qu'administrateur.

## Configuration des informations de l'utilisateur



Vous pouvez accéder aux Informations de l'utilisateur à partir de la boîte de dialogue Envoi de fax en cliquant sur .

(Voir *Envoyer un fichier sous forme de PC-FAX en utilisant le style Télécopie* page 19-14.)

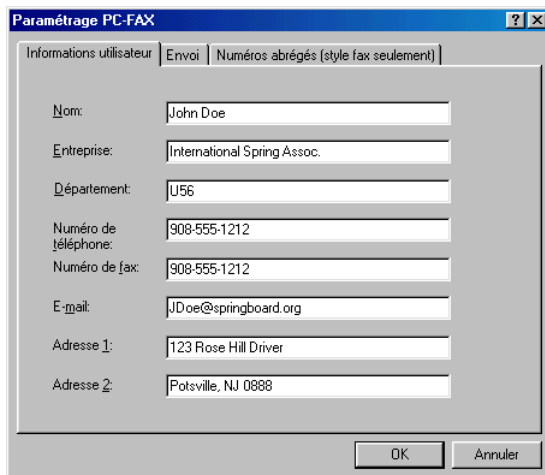

Informations utilisateur	Envoi	Números abrégés (style fax seulement)
Nom:	John Doe	
Entreprise:	International Spring Assoc.	
Département:	U56	
Numéro de téléphone:	908-555-1212	
Numéro de fax:	908-555-1212	
E-mail:	JDoe@springboard.org	
Adresse 1:	123 Rose Hill Driver	
Adresse 2:	Potsville, NJ 0888	

- 1 Dans le menu **Démarrer**, cliquez sur **Programmes, Brother, Brother MFL Pro Suite**, puis sélectionnez **paramétrage PC-FAX**.  
La boîte de dialogue **paramétrage Brother PC-Fax** s'affiche :
- 2 Vous devez saisir ces informations pour créer l'en-tête et la page de garde du fax.
- 3 Cliquez sur **OK** pour enregistrer les **Informations utilisateur**.

## Configuration pour l'envoi

---

Dans la boîte de dialogue **paramétrage PC-FAX**, cliquez sur l'onglet **Envoi** pour afficher l'écran ci-dessous.

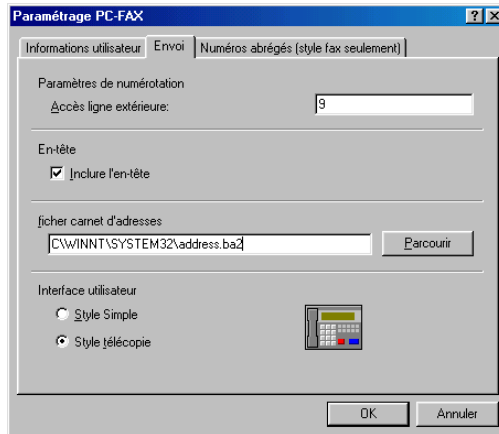

## Accès ligne extérieure

---

Si vous avez besoin de composer un numéro pour accéder à une ligne extérieure, saisissez-le ici. Ceci est parfois exigé par un système téléphonique PBX local (par exemple, si vous devez composer le 9 pour obtenir une ligne extérieure à votre bureau).

## Inclure l'en-tête

---

Pour ajouter des informations d'en-tête en haut des pages de fax envoyées, cochez la case Inclure l'en-tête.

## Fichier carnet d'adresses

---

Vous pouvez sélectionner différents fichiers de bases de données pour le carnet d'adresses. Pour sélectionner un fichier, vous devez spécifier le chemin et le nom du fichier de la base de données.

—OU—

Utilisez le bouton **Parcourir** pour trouver la base de données à sélectionner.

## Interface utilisateur

---

Dans l'onglet **Envoi**, sélectionnez Interface utilisateur.

Vous pouvez choisir entre **Style simple** ou **Style télécopie**.

### Style simple

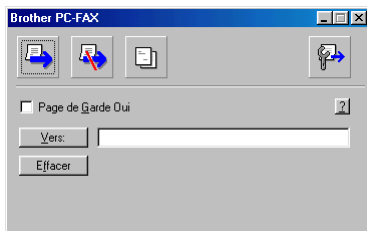

### Style télécopie





# Configuration de la numérotation abrégée

Dans la boîte de dialogue **paramétrage PC-FAX**, cliquez sur l'onglet **Numéros abrégés**. (Pour utiliser cette fonction, vous devez sélectionner l'interface d'utilisateur **Style télécopie**.)

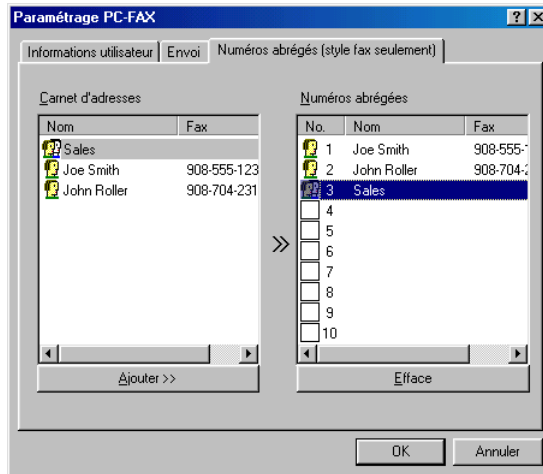

Vous pouvez enregistrer un Individu ou un Groupe sur chacun des dix boutons de numérotation abrégée.

## Comment enregistrer une adresse sur un bouton de Numéro abrégé :

- 1 Cliquez sur le bouton de numéro abrégé que vous souhaitez programmer.
- 2 Cliquez sur l'Individu ou le Groupe que vous souhaitez assigner à ce bouton de numéro abrégé.
- 3 Cliquez sur **Ajouter >>** pour l'enregistrer.

## Comment effacer le contenu d'un bouton de numéro abrégé :

- 1 Cliquez sur le bouton de numéro abrégé dont vous souhaitez effacer le contenu.
- 2 Cliquez sur **Efface** pour le supprimer.

## Le carnet d'adresses

---

Dans le menu **Démarrer**, cliquez sur **Programmes**, **Brother**, **Brother MFL Pro Suite**, puis sur **Carnet d'adresses**.

La boîte de dialogue **Carnet d'adresses Brother** s'affiche :

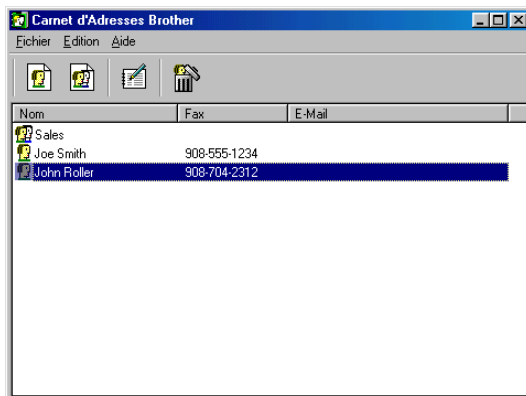

## Comment définir un individu dans le carnet d'adresses

Dans la boîte de dialogue **Carnet d'Adresses Brother**, vous pouvez ajouter, modifier et supprimer des informations enregistrées concernant les individus et les groupes.

- 1 Dans la boîte de dialogue Carnet d'adresses, cliquez sur l'icône  pour ajouter un individu.

La boîte de dialogue **Paramétrage des Membres du carnet d'Adresses Brother** s'affiche :

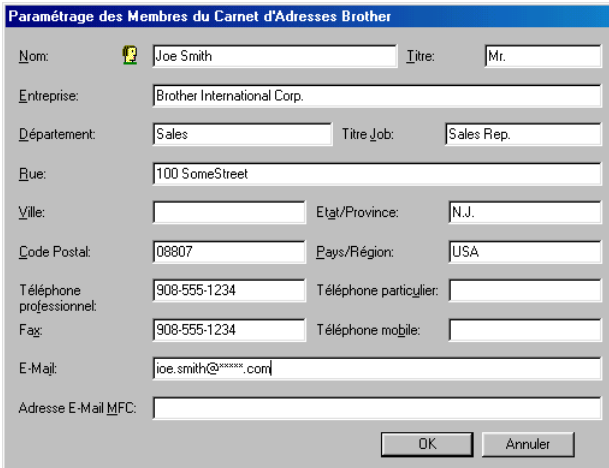

Paramétrage des Membres du Carnet d'Adresses Brother

Nom:	 Joe Smith	Titre:	Mr.
Entreprise:	Brother International Corp.		
Département:	Sales	Titre Job:	Sales Rep.
Rue:	100 SomeStreet		
Ville:		Etat/Province:	N.J.
Code Postal:	08807	Pays/Région:	USA
Téléphone professionnel:	908-555-1234	Téléphone particulier:	
Fax:	908-555-1234	Téléphone mobile:	
E-Mail:	joe.smith@*****.com		
Adresse E-Mail MFC:			

OK Annuler

- 2 Dans la boîte de dialogue Paramétrage des membres du carnet d'adresses, tapez les informations concernant l'individu en question. La case **Nom** est un des champs qu'il est impératif de remplir. Cliquez sur **OK** pour enregistrer les informations.

## Configuration d'un groupe de diffusion

---

Si vous envoyez souvent le même PC-FAX à plusieurs correspondants, vous pouvez regrouper ces différents individus dans un Groupe.

- 1 Dans la boîte de dialogue **Carnet d'Adresses Brother**, cliquez sur l'icône  pour créer un groupe.

La boîte de dialogue **Configuration des groupes de diffusion** s'affiche :

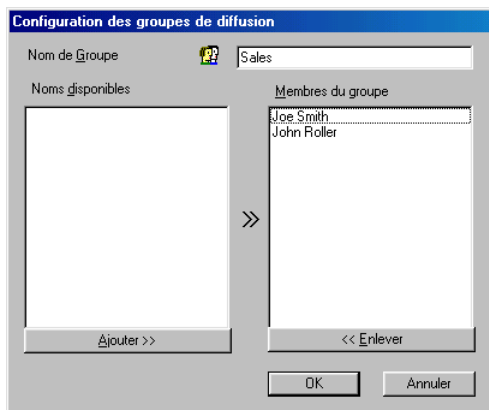

- 2 Tapez le nom du nouveau groupe dans le champ **Nom de Groupe**.
- 3 Dans la case **Noms disponibles**, sélectionnez les individus devant être inclus dans le groupe, puis cliquez sur **Ajouter >>**. Les individus que vous ajoutez au groupe figureront dans la case **Membres du groupe**.
- 4 Une fois tous les individus ajoutés, cliquez sur **OK**.

## Comment modifier les informations se rapportant à un individu

---

- 1 Sélectionnez l'individu ou le groupe que vous souhaitez modifier.
- 2 Cliquez sur l'icône Edition .
- 3 Modifiez les informations se rattachant à l'individu ou au groupe.
- 4 Cliquez sur **OK** pour enregistrer vos changements.

## Comment supprimer un individu ou un groupe

---

- 1 Sélectionnez l'individu ou le groupe que vous souhaitez supprimer.
- 2 Cliquez sur l'icône Supprimer .
- 3 Quand la boîte de dialogue **Confirmer suppression** s'affiche, cliquez sur **OK**.

## Comment exporter le carnet d'adresses

---

Vous pouvez exporter le carnet d'adresses dans son intégralité dans un fichier texte ASCII (\*.csv). Ou, si vous le souhaitez, vous pouvez sélectionner et créer une carte de visite (Vcard) qui sera jointe à l'e-mail sortant adressé à cet individu. (Une Vcard est une carte de visite électronique qui contient les coordonnées de l'expéditeur.)

### Comment exporter l'intégralité du carnet d'adresses en cours :



Si vous créez une carte de visite, vous devez tout d'abord sélectionner l'individu.

Si vous sélectionnez l'option Vcard dans l'étape 1, **Enregistrer sous le type:** sera **Vcard (\*.vcf)**.

- 1 Dans le carnet d'adresses, sélectionnez **Fichier**, pointez sur **Exporter**, puis cliquez sur **Texte**.  
—OU—  
Cliquez sur **Carte de visite** et passez à l'étape 5.
- 2 Dans la colonne **Éléments disponibles**, sélectionnez les champs de données que vous souhaitez exporter, puis cliquez sur **Ajouter >>**.



Sélectionnez les articles dans l'ordre que vous souhaitez.

- 3 Si vous exportez un fichier ASCII, sélectionnez l'option **Caractère de séparation - Tabulation** ou **Virgule**. Ceci permet d'insérer une **Tabulation** ou une **Virgule** entre les champs de données.
- 4 Cliquez sur **OK** pour enregistrer les données.

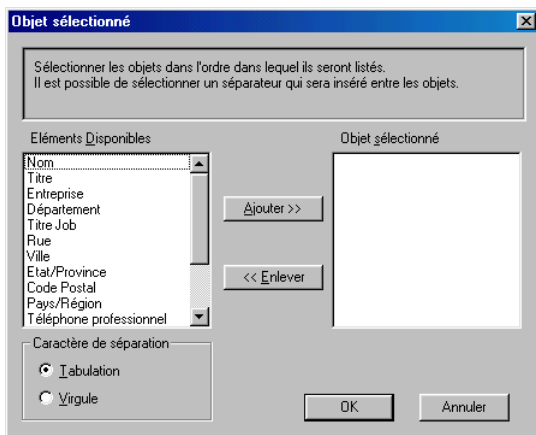

- 5 Tapez le nom du fichier puis cliquez sur **Enregistrer**.

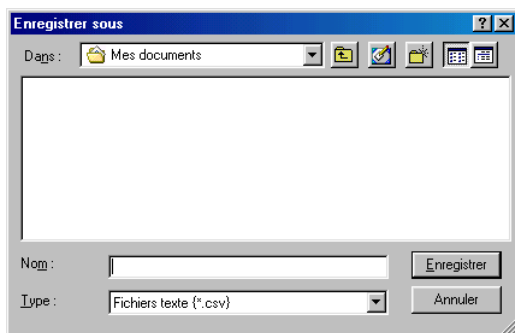



## Comment importer vers le carnet d'adresses

Vous pouvez importer des fichiers texte ASCII (\*.csv) ou des cartes de visite (Vcards - cartes de visite électroniques) dans votre carnet d'adresses.

### Comment importer un fichier texte ASCII :

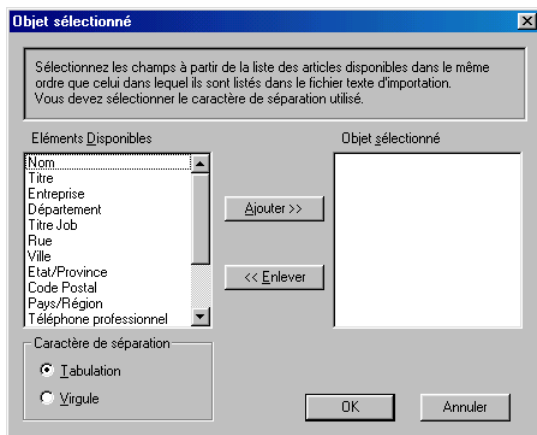
- 1 Dans le carnet d'adresses, sélectionnez **Fichier**, pointez sur **Importer**, puis cliquez sur **Texte**  
—OU—  
Cliquez sur **Carte de visite** et passez à l'étape 5.



- 2 Dans la colonne **Eléments disponibles**, sélectionnez les champs de données que vous souhaitez importer, puis cliquez sur **Ajouter >>**.
-  Dans la liste des Eléments disponibles, sélectionnez les champs dans le même ordre que dans le fichier texte Importer.
- 3 Sélectionnez un **Caractère de séparation - Tabulation** ou **Virgule** en fonction du format du fichier que vous importez.
- 4 Pour importer les données, cliquez sur **OK**.

## 5 Tapez le nom du fichier et cliquez sur **Ouvrir**.

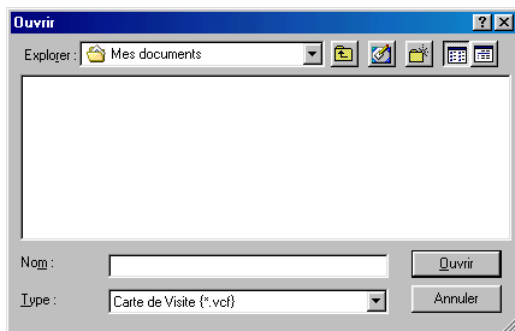

 Si vous avez sélectionné un fichier texte à l'étape 1, la rubrique **Type:** sera **Fichier texte (\*.csv)**.

## Configuration d'une page de garde

Dans la boîte de dialogue PC-FAX cliquez sur  pour accéder à l'écran de configuration de la page de garde PC-Fax. (Voir *Envoyer un fichier sous forme de PC-FAX en utilisant le style Télécopie* page 19-14.)

La boîte de dialogue **Brother PC-FAX Paramétrage page de garde** s'affiche :

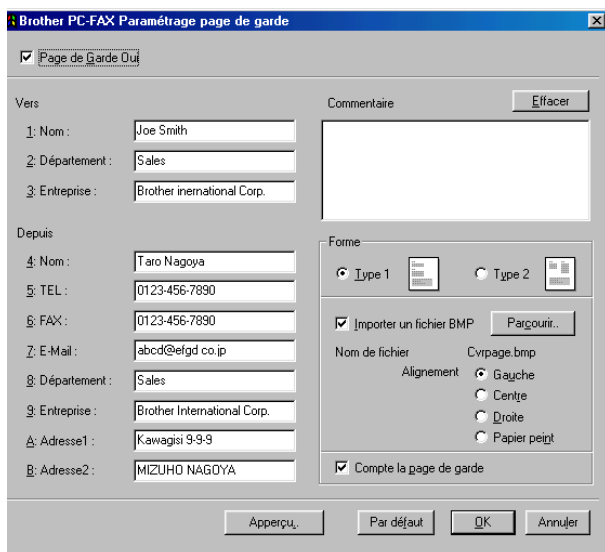



## **Vous pouvez entrer des informations dans chaque case.**



Si vous envoyez un fax à plusieurs correspondants, les informations concernant les correspondants ne seront pas imprimées sur la page de garde.

### **Vers**

### **Depuis**

### **Commentaire**

Tapez le commentaire que vous souhaitez ajouter à la page de garde.

### **Formulaire de page de garde**

Sélectionnez le format de page de garde que vous souhaitez.

### **Importer un fichier BMP**

Vous pouvez insérer un fichier bitmap, par exemple le logo de votre entreprise, sur la page de garde.

Utilisez le bouton Parcourir pour sélectionner le fichier BMP puis le style d'alignement.

### **Compte la page de garde**

Lorsque la case Compte la page de garde est cochée, la page de garde est incluse dans la numérotation des pages. Lorsque cette case n'est pas cochée, la page de garde n'est pas incluse.

## Envoyer un fichier sous forme de PC-FAX en utilisant le style Télécopie

- 1 Créez un fichier dans Word, Excel, Paint, Draw ou n'importe quelle autre application présente dans votre ordinateur.
- 2 Dans le menu **Fichier**, sélectionnez **Imprimer**.  
La boîte de dialogue **Imprimer** s'affiche :

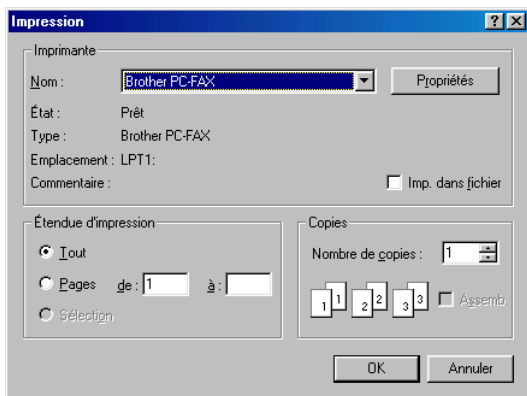



- 3 Sélectionnez **Brother PC-FAX** pour votre imprimante et cliquez sur **OK**.

La boîte de dialogue Envoi fax s'affiche :



- 4 Tapez le numéro de fax en utilisant l'une des méthodes suivantes :
- Utilisez le pavé numérique pour saisir le numéro.
  - Cliquez sur l'un des 10 boutons **Numéro abrégé**.
  - Cliquez sur le bouton **Carnet d'adresses**, puis sélectionnez un individu ou un groupe dans le carnet d'adresses.

 En cas d'erreur, cliquez sur **Effacer** pour supprimer toutes les entrées.

5 Pour inclure une page de garde, cliquez sur  **Page de garde Oui**, puis cliquez sur l'icône de page de garde  pour créer ou modifier les informations de la page de garde.

6 Cliquez sur **Fax Start** pour envoyer le fax.

 Si vous souhaitez annuler le fax, cliquez sur **Arrêt**.

## Bis

Si vous souhaitez recomposer un numéro, cliquez sur **Bis** pour faire défiler les cinq derniers numéros de fax puis cliquez sur **Fax Start**.

## Comment envoyer un fichier sous forme de PC-FAX en utilisant le style Simple

- 1 Créez un fichier dans Word, Excel, Paint, Draw ou n'importe quelle autre application présente dans votre ordinateur.
- 2 Dans le menu **Fichier**, sélectionnez **Impression**.  
La boîte de dialogue **Impression** s'affiche :

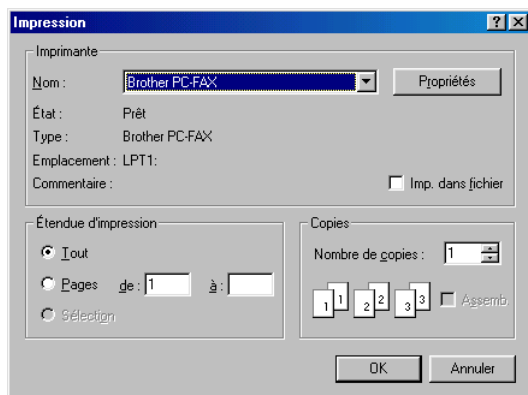

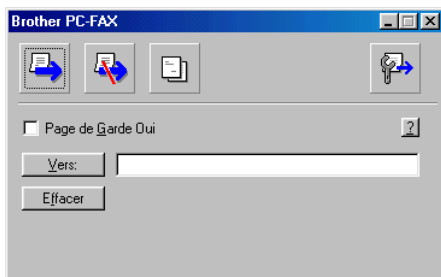

- 3 Sélectionnez **Brother PC-FAX** pour votre imprimante et cliquez sur **OK**.

La boîte de dialogue Envoi fax s'affiche :



- 4 Dans le champ **Vers** : tapez le numéro de fax du correspondant. Vous pouvez également utiliser le carnet d'adresses pour sélectionner les numéros de fax des correspondant en cliquant sur **Vers** : . En cas d'erreur lors de la saisie d'un numéro, cliquez sur **Effacer** pour supprimer toutes les entrées.

- 5 Pour envoyer une page de garde et un commentaire, cochez la case **Page de Garde Oui**.

 Vous pouvez également cliquer sur l'icône  pour créer ou modifier une page de garde.

- 6 Dès que vous êtes prêt à envoyer le fax, cliquez sur l'icône Envoi .

- 7 Si vous souhaitez annuler le fax, cliquez sur l'icône Annuler .

# 20 Utilisation du PhotoCapture Center™ à partir de votre PC

(Pour Windows®)

## Introduction

 Pour que les utilisateurs de Windows® 2000 puissent avoir accès aux fonctions de PhotoCapture Center™ sur le PC, installez tout d'abord une mise à jour Windows® 2000. Veuillez consulter les instructions dans le Guide d'installation rapide.

**1** Insérez une carte mémoire SmartMedia™, CompactFlash™ ou Memory Stick™ dans votre MFC.

 Si deux ou trois cartes mémoire sont insérées en même temps, PhotoCapture Center™ lira uniquement la carte qui a été mise en premier. Pour avoir accès à une autre carte, vous devez d'abord enlever toutes les cartes, et ensuite insérer la carte mémoire à laquelle vous souhaitez avoir accès.

**2** Dans l'explorateur Windows® sur votre PC, double-cliquez sur l'icône **Disque amovible**. Les fichiers et dossiers enregistrés sur la carte mémoire s'affichent sur l'écran de votre PC.

 Si vous utilisez Windows® XP et que vous créez un nom pour l'étiquette de volume de la carte mémoire, c'est le nom qui s'affiche et non pas 'Disque amovible'.

- 3 Vous pouvez modifier le fichier et l'enregistrer sur un autre lecteur sur votre ordinateur.

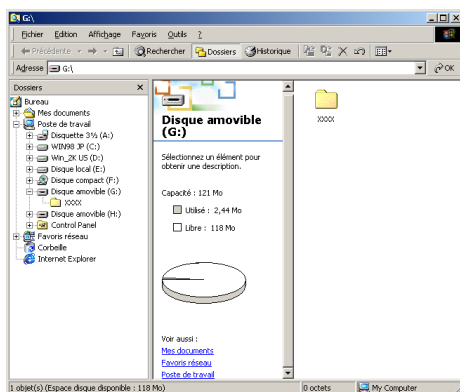



Quand vous retirez la carte mémoire, observez les conseils ci-dessous pour ne pas l'abîmer :

- 1 Dans la fenêtre Poste de travail, cliquez droit sur l'icône du disque amovible et sélectionnez **“Éjecter”** dans le menu contextuel.
- 2 Attendez que la LED du MFC s'arrête de clignoter avant de retirer la carte mémoire.

**⚠ NE DÉBRANCHEZ PAS** le cordon d'alimentation électrique ni le câble USB et ne retirez pas la carte SmartMedia™, CompactFlash™ ou Memory Stick™ du MFC en cours de lecture de la carte (LED clignote). Vous risquez de perdre vos données ou d'endommager la carte.

Si vous avez retiré la carte mémoire alors que la LED clignotait, vous devez immédiatement redémarrer votre ordinateur avant de réinsérer votre carte mémoire. Si vous réinsérez une autre carte mémoire avant la réinitialisation du PC, les données qu'y s'y trouvent risquent d'être détruites.

 Quand le MFC imprime à partir de PhotoCapture Center™, l'ordinateur ne peut pas accéder au PhotoCapture Center™ pour une autre opération.

 Vous pouvez utiliser Magic Gate Memory Stick, mais les données musique enregistrées sur le stick ne peuvent pas être lues.

## Utilisation d'ArcSoft® PhotoPrinter® 4

Le programme Arcsoft PhotoPrinter® 4 est conçu pour l'édition et l'impression de vos images et patrons. Il vous permet d'imprimer plusieurs images différentes sur une seule feuille de papier et de les tronquer, tourner et y ajouter des effets spéciaux.

### Vue d'ensemble des étapes de base

- 1 Insérez la carte mémoire (carte CompactFlash™, SmartMedia™ ou Memory Stick™) dans la fente appropriée de votre MFC.
  - 2 Pour lancer le logiciel PhotoPrinter® 4, double cliquez sur l'icône PhotoPrinter® sur votre bureau électronique.
  - 3 Cliquez sur **Chercher Photo**.
  - 4 Cliquez sur **Ajouter Photo**.
-  L'option Ajouter photo permet à l'utilisateur de créer un album à partir du contenu du lecteur. Vous pouvez copier les photos à partir de PhotoCapture Center™ et les enregistrer dans votre ordinateur.
- 5 Sélectionnez le Disque amovible dans le menu déroulant.

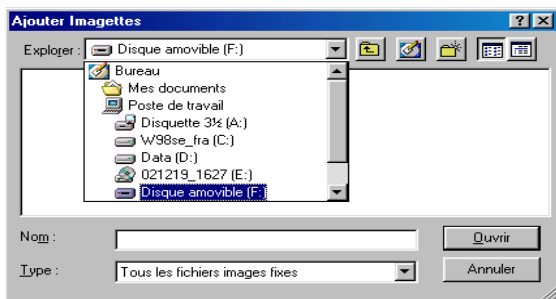

- 6 Cliquez sur les différentes images pour lesquelles vous souhaitez créer des vignettes.
- 7 Cliquez sur **Ouvrir** pour créer les vignettes.

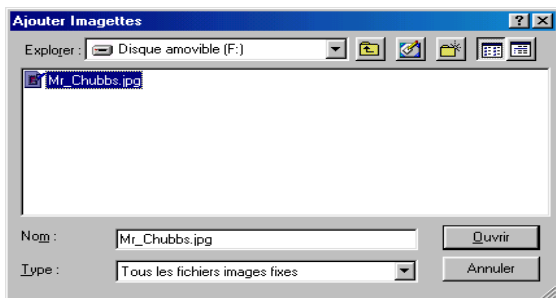

- 8 Sélectionnez la vignette de l'image que vous souhaitez utiliser, puis cliquez sur **OK**.



# 21 Utilisation de votre MFC avec un Macintosh®

## Configuration de votre Apple® Macintosh® G3, G4 ou iMac™ ou iBook™ équipé d'une interface USB avec Mac OS 8.6-9.2 ou Mac OS X 10.1/10.2.1 ou une version plus récente



Avant de raccorder le MFC sur votre Macintosh®, vous devez vous procurer un câble USB ne mesurant pas plus de 1,8 mètres de long.

Ne connectez pas le MFC sur un port USB sur votre clavier ou un hub USB non alimenté.

Les fonctions prises en charge par le MFC varient en fonction du système d'exploitation que vous utilisez. Le tableau ci-dessous illustre les fonctions prises en charge.

Fonction	MAC OS		MAC OS X	
	8.6	9.X	10.1	10.2.1*2
Impression	Oui	Oui	Oui	Oui
Numérisation (TWAIN)	Oui	Oui	Non	Oui
Envoi PC-FAX	Oui	Oui	Oui	Oui
Configuration à distance	Non	Non	Oui	Oui
PhotoCapture Center	*1	Oui	Oui	Oui

\*1 Vous devez télécharger le logiciel USB Mass Storage Support 1.3.5 du site Web d'Apple® ([www.apple.com](http://www.apple.com)).

\*2 Pour les utilisateurs Mac OS X 10.2, veuillez effectuer la mise à jour avec Mac OS X 10.2.1 ou une version plus récente. (Pour les dernières informations concernant Mac OS X, consultez le site : <http://solutions.brother.com>)

# Utilisation du pilote d'imprimante Brother avec votre Apple® Macintosh® (OS 8.6-9.2)

Comment sélectionner une imprimante :

- 1 Ouvrez le **Sélecteur** dans le menu Apple.

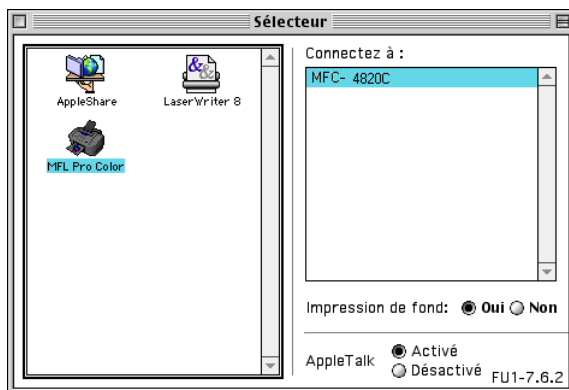

- 2 Cliquez sur l'icône **MFL Pro Color**. Sur le côté droit du **Sélecteur**, cliquez sur l'imprimante qui sera utilisée. Fermez le **Sélecteur**.

Comment imprimer un document :

- 3 A partir du logiciel d'application tel PaperPort®, cliquez sur le menu **Fichier** et sélectionnez **Paramétrage page**. Vous pouvez changer les réglages suivants : **Format papier**, **Epaisseur papier**, **Alimentation papier**, **Orientation** et **Mise à l'échelle** ; puis cliquez sur **OK**.

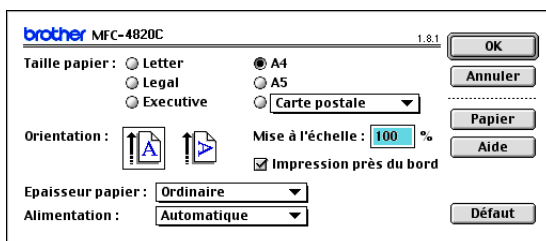

- 4 A partir d'un logiciel d'application tel PaperPort®, cliquez sur le menu **Fichier** et sélectionnez **Imprimer**. Cliquez sur **Imprimer** pour lancer l'impression.

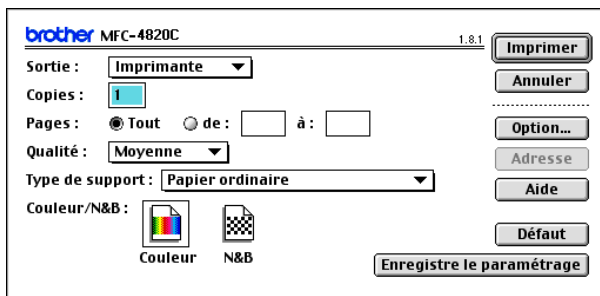

-  Si vous souhaitez changer les paramètres **Copies**, **Pages**, **Qualité**, **Type de support** et **Couleur/N&B**, sélectionnez-les avant de cliquer sur **Imprimer**. Cliquez sur le bouton **Option** pour changer les options **Document** et **Imprimer**.



# Utilisation du pilote d'imprimante Brother avec votre Apple® Macintosh® (OS 10.1/10.2.1 ou une version plus récente)

## Sélection des options de configuration de la page

---

A partir d'un logiciel d'application tel TextEdit, cliquez sur le menu **Fichier** et sélectionnez **Configuration de page**. Vérifiez que le *MFC-4820C* est sélectionné dans le menu instantané **Format pour**. Vous pouvez changer les réglages suivants :  
**Format papier**, **Orientation** et **Mise à l'échelle** ; puis cliquez sur **OK**.

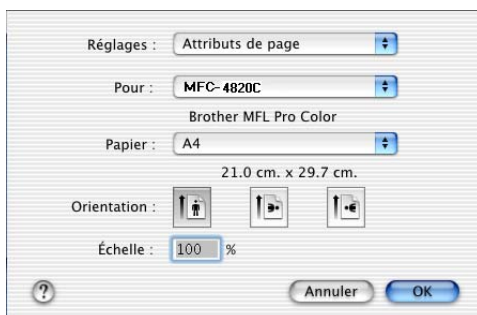

## Impression d'un document

---

A partir d'un logiciel d'application tel TextEdit, cliquez sur le menu **Fichier** et sélectionnez **Imprimer**. La boîte de dialogue Imprimer s'affiche ; cliquez sur **Imprimer**.

Vérifiez que le *MFC-4820C* est sélectionné dans le menu instantané **Imprimante**. Vous pouvez sélectionner le nombre de copies ou une série de pages à imprimer.



## Sélection des options d'impression

Pour contrôler les fonctions spéciales d'impression de l'imprimante, sélectionnez **Paramètres d'impression** dans la fenêtre de dialogue Imprimer. Vous pouvez changer comme suit : **Qualité**, **Type de support**, **Couleur/N&B** et **Impression bidirectionnelle** .

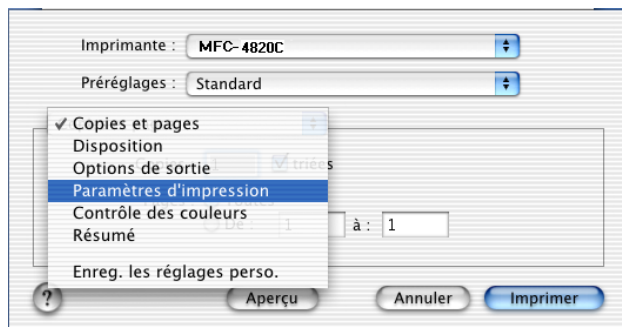

# Transmission d'un fax à partir de votre application Macintosh®

Vous pouvez envoyer un fax directement d'une application Macintosh® en suivant la procédure ci-dessous :

- 1 Créez un document dans une application Macintosh® .
- 2 Pour envoyer un fax, cliquez sur **Imprimer** dans le menu **Fichier**.

La boîte de dialogue Imprimante s'affiche :

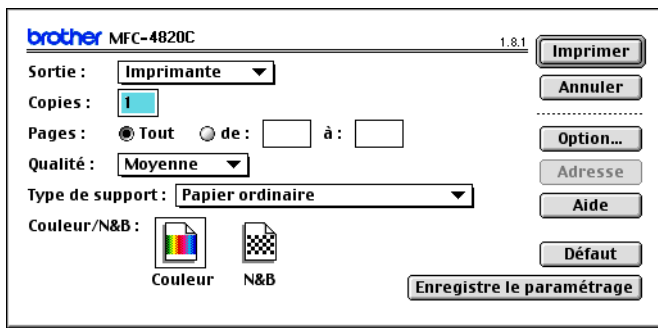

Quand une *Imprimante* est sélectionnée, le bouton supérieur affiche **Imprimer** et le bouton **Adresse** devient inactif.

- 3 Dans le menu déroulant **Sortie**, sélectionnez *Télécopieur*.

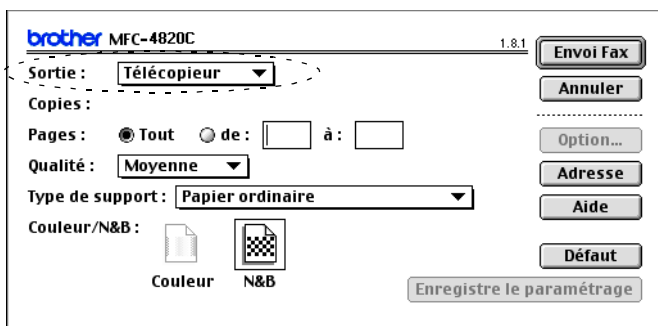

Une fois l'option *Télécopieur* sélectionnée, le bouton supérieur affiche **Envoi Fax** et le bouton **Adresse** est actif.

- 4 Cliquez sur **Envoi fax**.  
La boîte de dialogue **Envoi Fax** s'affiche :

Envoi Fax	
Entrer Numéro de Fax :	
Numéros de Fax enregistrés :	
Barbie	908-477-8888
Bob	908-869-8888
Frank	908-236-8888
Tony	908-569-8888
Numéros de Fax destinataires :	
[Buttons: Nouveau, Groupe, Edition, Effacer, Sauver, Annuler, Envoi Fax]	

La boîte de dialogue **Envoi Fax** contient deux boîtes de liste. La boîte gauche affiche tous les **Numéros de fax enregistrés** précédemment et la boîte droite les **Numéros de fax destinataires** au fur et à mesure de votre sélection.

- 5 Pour adresser le fax, tapez un numéro de fax dans la boîte **Entrer numéro de fax**.

—OU—

Sélectionnez un nom ou un numéro dans la boîte **Numéros de fax enregistrés**, puis cliquez sur **>>**. Le nom ou le numéro du correspondant du fax s'affiche dans la boîte **Numéros de fax destinataires**.

-  Vous pouvez sélectionner plusieurs numéros enregistrés en une seule fois en utilisant les touches Maj ou Ctrl.

- 6 Si vous le souhaitez, vous pouvez ajouter de nouveaux correspondants dans le carnet **Numéros de fax enregistrés** à ce moment-là en cliquant sur **Nouveau** pour ouvrir le carnet d'adresses. (Voir *Configuration de votre carnet d'adresses* page 21-12.)

—OU—

Vous pouvez ajouter un nouveau groupe en cliquant sur **Groupe** pour ouvrir le carnet d'adresses. (Voir *Ajouter un nouveau groupe* page 21-13.)



**7** Si vous avez terminé d'adresser votre fax, cliquez sur **Envoi Fax**.

 Pour sélectionner et n'envoyer que certaines pages du document, cliquez sur **Annuler** pour ouvrir la boîte de dialogue Imprimer.

 Si vous cliquez sur **Envoi Fax** sans avoir adressé votre fax, le message d'erreur suivant s'affiche :

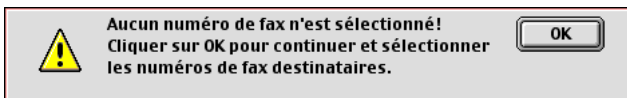

Cliquez sur **OK** pour retourner à la boîte de dialogue **Envoi Fax**.

## Pour les utilisateurs de Mac<sup>®</sup> OS X

Vous pouvez envoyer directement un fax depuis votre application Macintosh<sup>®</sup> en suivant la procédure ci-dessous:

- 1** Créez un document depuis une application Macintosh<sup>®</sup>.
- 2** Pour envoyer un fax, sélectionnez **Imprimer** depuis le menu **Fichier**.

La fenêtre de dialogue d'impression apparaît:

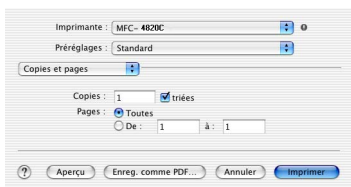

- 3** Sélectionnez **Envoyer fax** à partir du menu déroulant.

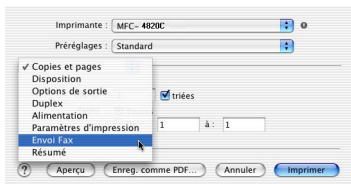

## 4 Sélectionnez **Fac-similé (Fax)** à partir du menu déroulant.

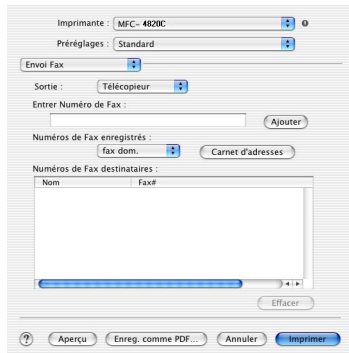

The screenshot shows a software window for faxing. At the top, it displays 'Imprimante : MFC-4820C' and 'Préréglages : Standard'. The 'Envoi Fax' menu is open, showing 'Télécopieur' selected. Below this, there is a field for 'Entrer Numéro de Fax' with an 'Ajouter' button. Further down, there are options for 'Numéros de Fax enregistrés' (with a 'fax dom.' dropdown and a 'Carnet d'adresses' button) and 'Numéros de Fax destinataires'. The latter section has a table with columns 'Nom' and 'Fax#' and an 'Effacer' button below it. At the bottom, there are buttons for 'Aperçu', 'Enreg. comme PDF...', 'Annuler', and 'Imprimer'.

## 5 Pour adresser le fax, entrez un numéro de fax dans la case **Entrer numéro fax** et cliquez sur **Imprimer**.



Si vous voulez envoyer un fax à plusieurs destinataires, cliquez sur le bouton **Ajouter** après avoir entré le premier numéro de fax. Les numéros de fax des destinataires seront affichés dans la case de dialogue.

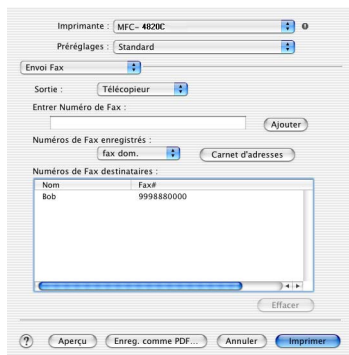



This screenshot is similar to the previous one, but the 'Numéros de Fax destinataires' table now contains one entry: 'Bob' with the fax number '9998880000'. The 'Ajouter' button is still visible next to the 'Entrer Numéro de Fax' field.

## Utiliser une carte de visite électronique du carnet d'adresse du Mac® OS X

- 1 Cliquez sur le bouton **Carnet d'adresse**.
- 2 Glissez la carte de visite depuis le **Carnet d'adresse** du Mac® OS X vers le champ **Numéros de fax destinataires**.

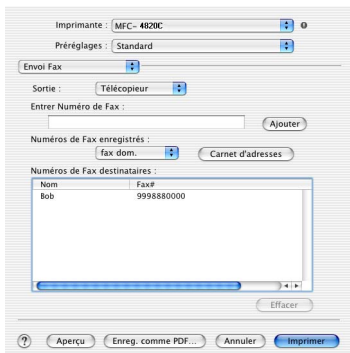
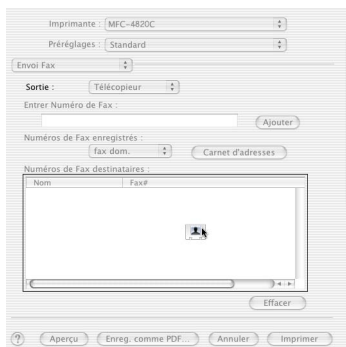
Après avoir entré tous les numéros des destinataires désirés, cliquez sur **Imprimer**.



 La carte de visite doit contenir un numéro de fax **Fax bureau** ou **Fax privé**.

 Lorsque vous sélectionnez **Fax bureau** ou **Fax privé** à partir de la liste des numéros de fax, seuls les **numéros de fax mémorisés** dans le carnet d'adresse du Mac® OS X de la catégorie sélectionnée seront utilisés. Si le numéro de fax est mémorisé que dans une catégorie du carnet d'adresse Mac® OS X, le numéro sera recherché indépendamment de la catégorie sélectionnée (bureau ou privé).

## Configuration de votre carnet d'adresses

---

Vous pouvez ajouter de nouveaux individus et de nouveaux groupes dans votre carnet d'adresses même lorsque vous adressez un fax.

### Ajouter un nouvel individu

- 1 Pour ajouter un nouvel individu dans le **Carnet d'adresses**, cliquez sur **Adresse** dans la boîte de dialogue Fax.  
La boîte de dialogue **Carnet d'adresses** s'affiche :

Carnet d'Adresses	
Numéros de Fax enregistrés :	
Barble	908-477-8888
Bob	908-869-8888
Frank	908-236-8888
Tony	908-569-8888

Buttons: OK, Annuler, Option..., Nouveau, Groupe, Edition, Effacer

- 2 Cliquez sur **Nouveau**. La boîte de dialogue suivante s'affiche :

Boîte de dialogue avec trois champs de saisie et deux boutons. Les champs sont étiquetés 'Nom :', 'Fax# :', et 'Memo :'. Les boutons sont 'OK' et 'Annuler'.

- 3 Tapez le nom et le numéro de fax.  
4 Vous pouvez enregistrer un commentaire dans le champ Mémo (jusqu'à 15 caractères).  
5 Cliquez sur **OK** pour retourner à la boîte de dialogue **Carnet d'adresses**.

### Ajouter un nouveau groupe

Vous pouvez définir un groupe de plusieurs correspondants pour leur envoyer le même fax.

- 1 Cliquez sur **Groupe**.  
La boîte de dialogue **Paramètres Groupe** s'affiche :

Boîte de dialogue intitulée 'Paramètres Groupe'. Elle contient un champ 'Nom du Groupe :' avec le texte 'Team'. À gauche, une liste 'Numéros de Fax enregistrés' avec des noms et numéros de fax. Des boutons '>>' et '<<' permettent de sélectionner des éléments. Des boutons 'Annuler' et 'OK' sont en bas à droite.

Numéros de Fax enregistrés :	
Barbie	908-477-8888
Bob	908-869-8888
Frank	908-236-8888
Tony	908-569-8888

- 2 Dans le champ **Nom de groupe**, tapez un nom pour votre groupe.  
3 Dans la boîte de dialogue **Numéros de fax enregistrés**, sélectionnez les correspondants à inclure dans votre groupe. Les individus sélectionnés apparaissent dans la boîte sous le champ **Nom de groupe**.

- 4 Cliquez sur **OK** pour retourner à la boîte de dialogue **Carnet d'adresses**.

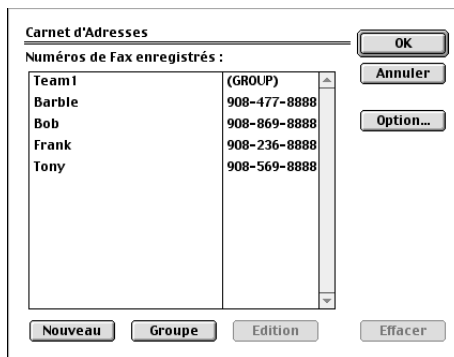

- 5 Cliquez sur **OK** pour retourner à la boîte de dialogue **Imprimer/Fax**.

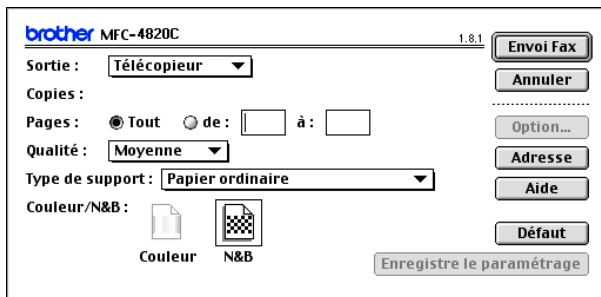

- 6 Dès que vous êtes prêt à envoyer votre fax, cliquez sur **Envoi Fax**.

# Utilisation du pilote de scanner TWAIN de Brother avec votre Macintosh® (Pour Mac OS 8.6-9.2 et OS X 10.2.1 ou une version plus récente)

Le MFL-Pro Suite de Brother comprend un pilote de scanner TWAIN pour Macintosh®. Vous pouvez utiliser ce pilote de scanner TWAIN de Macintosh® avec n'importe quelle application prenant en charge les spécifications TWAIN.

## Accès au scanner

---

Lancez votre logiciel d'application compatible TWAIN pour Macintosh®. La première fois que vous utilisez le pilote TWAIN Brother (MFL-Pro/P2500), configurez-le en pilote par défaut en choisissant l'option **Sélectionner source** (ou l'autre nom de menu pour sélectionner le périphérique). Ensuite, pour chaque document que vous numérisez, cliquez sur **Acquérir image** ou **Scan**. La boîte de dialogue de configuration du scanner s'affiche :



L'écran illustré dans cette section provient du Mac OS 9.

L'écran de votre Macintosh® peut varier en fonction de votre système d'exploitation.



La méthode de sélection de la source ou de sélection du scan peut varier en fonction du logiciel que vous utilisez.

## Numérisation d'une image dans votre Macintosh®

---

Vous pouvez numériser une page entière

—OU—

en numériser une partie après prénumérisation du document.

### Numérisation d'une page entière

- 1 Placez l'original sur la vitre du scanner, face imprimée dessous.
- 2 Ajustez les réglages suivants, s'il y a lieu, dans la boîte de dialogue Configuration de scanner :

**Résolution**

**Type de couleur**

**Zone de numérisation**

**Luminosité**

**Contraste**

**Synchronisation de chrominance**

- 3 Cliquez sur **Démarrer**.  
Une fois la numérisation terminée, l'image s'affiche dans votre application graphique.



## Prénumérisation d'une image

La prénumérisation permet de numériser rapidement une image à faible résolution. Une version vignette s'affiche dans la **Zone de numérisation**. Il ne s'agit que d'un aperçu de l'image qui vous donne une idée de sa représentation. Le bouton **Prénumériser** vous permet de tronquer les parties inutiles des images. Lorsque vous êtes satisfait de l'aperçu, cliquez sur **Démarrer** pour numériser l'image.

- 1 Placez l'original sur la vitre du scanner, face imprimée dessous.
- 2 Cliquez sur **Prénumériser**.  
L'image entière sera numérisée dans votre Macintosh® et s'affichera dans la **Zone de numérisation** de la boîte de dialogue Scanner :
- 3 Pour numériser une partie de l'image prénumérisée, faites un glisser-déplacer pour la tronquer.

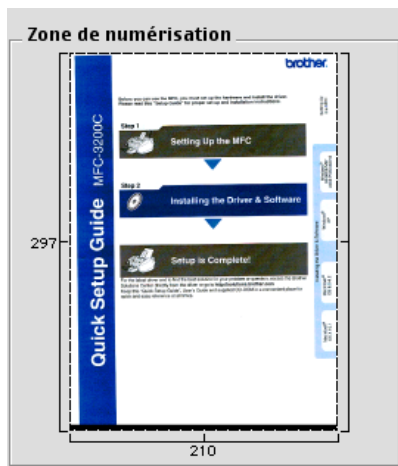

- 4 Dans la boîte de dialogue Configuration scanner, ajustez les réglages suivants **Résolution**, **Type de couleur** (Echelle des gris), **Luminosité**, **Contraste** et **Format**.
- 5 Cliquez sur **Démarrer**.  
Cette fois-ci seule la partie tronquée de l'original s'affichera dans la Zone de numérisation.
- 6 Vous pouvez raffiner l'image dans votre logiciel d'édition.

# Réglages dans la fenêtre Scanner

## Image

### Résolution

Dans le menu instantané **Résolution**, sélectionnez la résolution de la numérisation. Les résolutions supérieures exigent davantage de mémoire et augmentent le temps de transfert mais permettent d'obtenir une image numérisée plus nette.

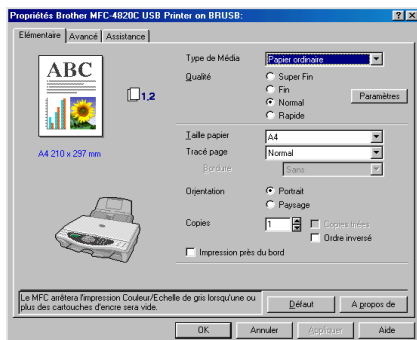

## Type de couleur

*Noir & Blanc*—règle le type d'image sur *Noir & Blanc* pour le texte ou le dessin au trait. Pour les images photographiques, réglez le type d'image sur *Gris* (diffusion d'erreur) ou *Vrai gris*.

*Gris (diffusion d'erreur)*—convient aux documents contenant des images photographiques ou des graphiques. (Diffusion d'erreur est une méthode pour créer des images grises simulées en plaçant des points noirs dans une matrice spécifique au lieu de points en gris réel.)

*Vrai gris*—convient aux documents contenant des images photographiques ou des graphiques. Ce mode est plus précis car il utilise jusqu'à 256 teintes de gris. C'est le mode qui demande le plus de mémoire et le temps de transfert le plus long.

*Couleurs*—choisissez entre 256 couleurs pour numériser jusqu'à 256 couleurs et couleur 24 bits pour numériser jusqu'à 16,8 millions de couleurs. Quoique l'utilisation de l'option couleur 24 bits crée une image ayant les couleurs les plus précises, le fichier de l'image sera environ trois fois plus volumineux qu'un fichier créé avec 256 couleurs.

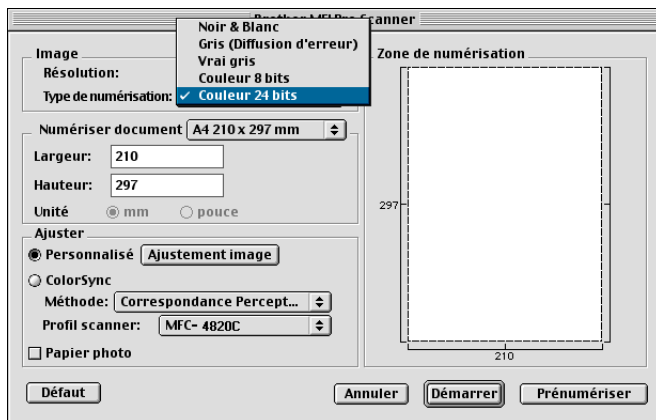

## Zone de numérisation

Réglez le **Format** comme suit :

- *Letter (8,5 × 11 pouces)*
- *A4 (210 × 297 mm)*
- *A5 (148 × 210 mm)*
- *B5 (182 × 257 mm)*
- *Executive (7,25 × 10,5 pouces)*
- *Carte de visite (90 × 60 mm)*
- *Personnalisé (réglable de 8,9 x 8,9 mm à 215,9 x 297 mm)*

Après avoir choisi un format adapté, vous pouvez ajuster la zone de numérisation. Cliquez et maintenez le bouton de la souris enfoncé tout en déplaçant la souris pour recadrer l'image.

**Largeur** : Entrez la largeur du format personnalisé.

**Longueur** : Entrez la longueur du format personnalisé.

## Format carte de visite

Pour numériser les cartes de visite, sélectionnez le format Carte de visite (90 × 60 mm) et placez la carte au centre de la vitre du scanner.

Quand vous numérisez des photos ou d'autres images dans une application de traitement de texte ou graphique, essayez différents réglages de contraste, mode et résolution pour voir lequel convient le mieux.

## Ajustement de l'image

### Luminosité

Ajustez la **Luminosité** pour obtenir la meilleure image. Le pilote de scanner TWAIN de Brother propose 100 niveaux de luminosité (de -50 à 50). La valeur par défaut est 0, ce qui représente une valeur 'moyenne'.

Vous pouvez régler le niveau de **Luminosité** en déplaçant la réglette vers la droite pour éclaircir l'image ou vers la gauche pour l'assombrir. Vous pouvez également taper une valeur dans la boîte pour régler le niveau. Cliquez sur **OK**.

Si l'image numérisée est trop claire, tapez une valeur inférieure pour la luminosité et renumérisez l'image.

Si l'image numérisée est trop foncée, tapez une valeur supérieure pour la luminosité et renumérisez l'image.

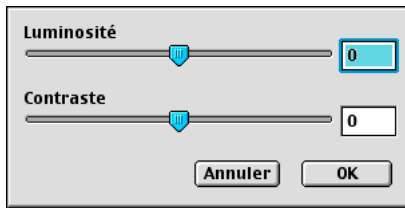

### Contraste

Vous ne pouvez ajuster le niveau de **Contraste** que si vous avez sélectionné l'un des réglages de l'échelle des gris ; cette option n'est pas active si vous avez sélectionné Noir & Blanc comme Type de couleur.

L'augmentation du niveau du **Contraste** (en déplaçant la réglette vers la droite) fait ressortir les zones sombres et claires de l'image, alors que la réduction du niveau du **Contraste** (en déplaçant la réglette vers la gauche) révèle plus de détails dans les zones grises. Au lieu d'utiliser la réglette, vous pouvez taper une valeur dans la boîte pour régler le contraste. Cliquez sur **OK**.

## Boîte de dialogue Synchronisation de chrominance

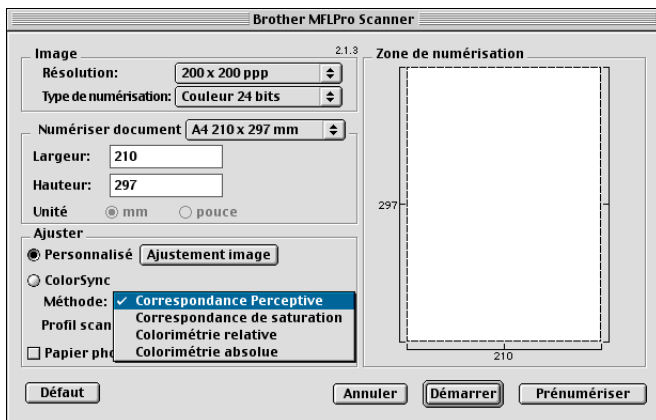

*Correspondance perceptives*—Toutes les couleurs d'une certaine gamme sont nuancées proportionnellement pour figurer dans une autre gamme. Le but est de maintenir l'équilibre entre les couleurs de l'image. C'est le meilleur moyen pour obtenir des images réalistes pour l'impression ou la visualisation des photos et autres graphiques réalistes.

*Correspondance de saturation*—La saturation relative des couleurs est maintenue d'une gamme de couleur à l'autre. Donc, les couleurs sont déplacées vers des couleurs plus sombres pour obtenir la couleur la plus saturée possible. Le rendu de l'image, grâce à cette méthode, donne les couleurs les plus fortes et représente le meilleur choix pour les graphiques à barres et les diagrammes à secteurs où la couleur réelle affichée est moins importante que sa vivacité.

*Colorimétrie relative*—Les couleurs situées dans les gammes des deux périphériques restent inchangées. Certaines couleurs des deux images seront exactement les mêmes, un résultat utile quand les couleurs doivent correspondre de manière quantitative. Cela signifie que si la couleur se trouve dans la gamme, elle restera la même. Toutefois, si la couleur se trouve hors de la gamme, elle sera projetée sur le bord de la gamme. Cette méthode convient mieux aux logos ou “couleurs ponctuelles” quand la couleur doit correspondre.

*Colorimétrie absolue*—Une étroite correspondance peut être réalisée sur la plupart de la gamme des tons, mais si la densité minimale de l’image idéalisée est différente de celle de l’image imprimée, les zones vides de l’image seront différentes. Les couleurs situées dans les gammes des deux périphériques restent inchangées.

## Profil du scanner

Sélectionnez votre MFC Brother.

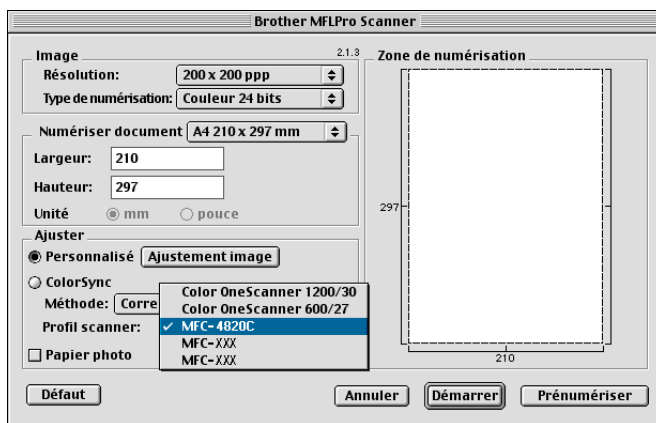

# Configuration à distance du MFC (Mac OS 10.1/10.2.1 ou une version plus récente)

L'application de configuration à distance du MFC vous permet de configurer votre MFC grâce à la convivialité et à la vitesse de programmation sur votre Macintosh®. Quand vous accédez à cette application, les réglages de votre MFC seront téléchargés dans votre Macintosh® et affichés sur l'écran de votre ordinateur. Si vous changez les paramètres, vous pouvez les télécharger directement dans votre MFC.



L'icône de l'application 'Configuration à distance du MFC' se trouve dans Macintosh® HD/Library/Printers/Brother/Utility.

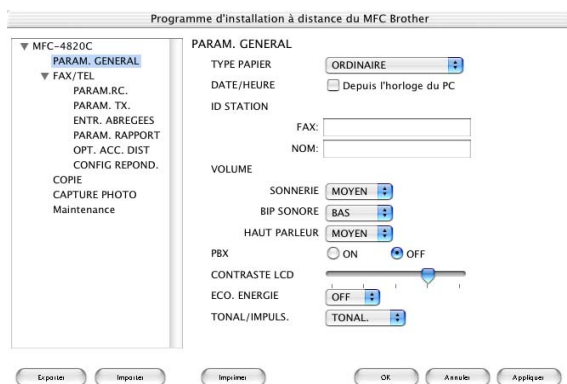

## OK

Ceci démarre le processus de téléchargement des données vers le MFC puis de fermeture du programme de configuration à distance. Si un message d'erreur s'affiche, saisissez à nouveau les données. Cliquez sur **OK**.



**Annuler**

Ceci permet de quitter l'application de configuration à distance sans téléchargement des données vers le MFC.

**Appliquer**

Ceci télécharge les données vers le MFC, sans quitter l'application de configuration à distance.

**Imprimer**

Cette commande imprime les éléments sélectionnés sur le MFC. Vous ne pouvez pas imprimer les données avant de les avoir téléchargées vers le MFC. Cliquez sur **Appliquer** pour télécharger les nouvelles données dans le MFC puis cliquez sur **Imprimer**.

**Exporter**

Cette commande enregistre les réglages de la configuration dans un fichier.

**Importer**

Cette commande lit les réglages enregistrés sur un fichier.

# Utilisation de PhotoCapture Center™ à partir d'un Macintosh®

Vous pouvez accéder à la carte mémoire insérée dans le MFC depuis votre Macintosh®.

 **Pour Mac OS 8.6 uniquement.**

- 1 Insérez une carte mémoire SmartMedia™, CompactFlash™ ou Memory Stick™ dans votre MFC. L'icône Disque amovible s'affiche sur le bureau.
- 2 Double-cliquez sur l'icône Disque amovible. Les fichiers et dossiers enregistrés sur la carte mémoire s'affichent sur votre écran.
- 3 Vous pouvez modifier le fichier et le sauvegarder dans un autre lecteur sur votre Macintosh®.





 Si vous créez un nom de label de volume pour la carte mémoire, ce nom remplacera le libellé **Disque amovible**.

**4** Quittez toutes les applications qui opèrent des données sur la carte mémoire et par une opération glisser-déplacer, placez l'icône Disque amovible sur la Corbeille avant de retirer la carte mémoire du MFC.

 Photo Capture Center™ ne lit qu'une carte à la fois ; il est donc inutile d'insérer plus d'une carte mémoire à la fois.

 Ne débranchez PAS le cordon d'alimentation électrique ni le câble USB et ne retirez pas la carte SmartMedia®, ou CompactFlash® ou Memory Stick® du MFC en cours de lecture de la carte (LED clignote). Vous risquez de perdre vos données ou d'endommager la carte.

 Quand le MFC imprime à partir de PhotoCapture Center™, le Macintosh® ne peut pas accéder au PhotoCapture Center™ pour une autre opération.

 Vous pouvez utiliser Magic Gate Memory Stick, mais les données musique enregistrées sur le stick ne peuvent pas être lues.

# Utilisation d'ArcSoft® PhotoPrinter® 4

Le programme Arcsoft PhotoPrinter® 4 est conçu pour l'édition et l'impression de vos images et patrons. Il vous permet d'imprimer plusieurs images différentes sur une seule feuille de papier et de les tronquer, tourner et y ajouter des effets spéciaux.

## Vue d'ensemble des étapes de base

- 1 Insérez la carte mémoire (carte CompactFlash®, SmartMedia® ou Memory Stick®) dans la fente appropriée de votre MFC.
  - 2 Pour lancer le logiciel PhotoPrinter® 4, double cliquez sur l'icône PhotoPrinter® sur votre bureau électronique.
  - 3 Cliquez sur **Chercher Photo**.
  - 4 Cliquez sur **Ajouter Photo**.
-  L'option Ajouter photo permet à l'utilisateur de créer un album à partir du contenu du lecteur. Vous pouvez copier les photos à partir de PhotoCapture Center™ et les enregistrer dans votre ordinateur.
- 5 Sélectionnez le nom du Volume dans la boîte de dialogue **Ouvrir**.

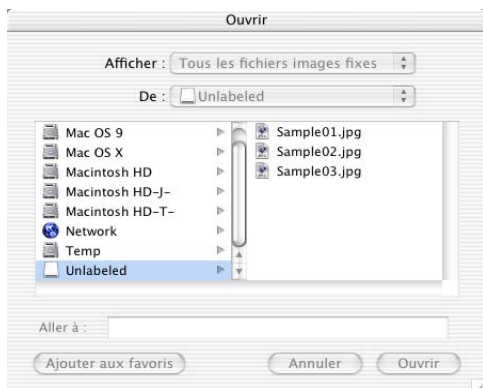

(Exemple de Mac OS 10.2.1)

## 6 Sélectionnez l'image et cliquez sur **Ouvrir**.

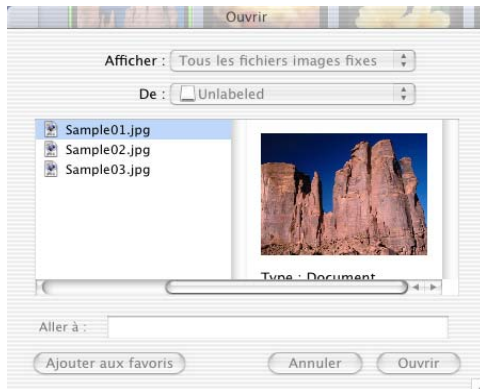

(Exemple de Mac OS 10.2.1)

# 22 Informations importantes

## Enoncé de conformité International ENERGY STAR®

En tant que partenaire d'ENERGY STAR®, Brother Industries, Ltd. a déterminé que l'appareil répond aux directives d'ENERGY STAR® en matière d'économies d'énergie.



## Consignes de sécurité importantes

- 1 Lisez toutes ces instructions.
- 2 Conservez-les pour référence ultérieure.
- 3 Respectez tous les avertissements et instructions figurant sur l'appareil.
- 4 Débranchez l'appareil de la prise de secteur avant de le nettoyer. N'utilisez pas de produits nettoyants liquides ou en aérosol. Utilisez un chiffon humide pour le nettoyer.
- 5 Ne placez pas cet appareil à proximité de l'eau.
- 6 Ne placez pas cet appareil sur un chariot, un socle ou une table si ces derniers sont instables. L'appareil risquerait de tomber et une telle chute pourrait abîmer l'appareil.
- 7 Les fentes et ouvertures pratiquées sur le boîtier ainsi qu'à l'arrière ou sur le dessous de l'appareil servent à la ventilation ; pour assurer le bon fonctionnement de l'appareil et pour le protéger contre toute surchauffe, veillez à ne jamais bloquer ou couvrir ces ouvertures. Pour éviter toute obturation de ces ouvertures, ne placez jamais l'appareil sur un lit, un canapé, un tapis ou toute autre surface similaire. Ne le placez jamais sur ou près d'un radiateur ou autre appareil de chauffage. Il ne doit jamais être encastré dans un meuble sans aération suffisante.

- 8** Cet appareil doit être branché sur une prise de secteur dont les caractéristiques correspondent au type indiqué sur l'étiquette. En cas de doute, appelez votre revendeur ou la compagnie d'électricité de votre région.
- 9** Cet appareil est équipé d'une fiche de mise à la terre à 3 fils, une fiche ayant une troisième broche (connexion de mise à la terre). Il est recommandé d'utiliser une prise d'alimentation équipée d'une mise à la terre. Il s'agit là d'un dispositif de sécurité. Si vous ne pouvez pas insérer la fiche dans la prise murale, appelez votre électricien pour qu'il remplace votre prise murale obsolète. Evitez tout expédient qui priverait l'appareil de la connexion à la terre.
- 10** Evitez de placer des objets sur le cordon d'alimentation. Ne placez pas cet appareil dans un endroit où l'on risque de marcher/trébucher sur le cordon d'alimentation.
- 11** Ne placez rien devant le MFC pouvant bloquer la réception des fax. Ne posez rien sur le plateau d'éjection des fax reçus.
- 12** Attendez que les pages soient sorties du MFC avant de les saisir.
- 13** N'introduisez aucun objet, quel qu'il soit, dans les fentes du châssis au risque d'entrer en contact avec des points sous tension ou de provoquer un court-circuit et causer ainsi un incendie ou une électrocution. Ne répandez jamais de liquide, quel qu'il soit, sur l'appareil.
- 14** Ne tentez pas de réparer vous-même cet appareil car le fait d'ouvrir et de retirer les capots peut vous exposer à des tensions dangereuses et autres risques et annuler votre garantie. Confiez les réparations à un technicien autorisé.

# Marques Commerciales

Le logo Brother est une marque déposée de Brother Industries, Ltd.

Brother est une marque déposée de Brother Industries, Ltd.

PhotoCapture Center est une marque commerciale de Brother International Corporation.

MFL-Pro Suite est une marque déposée de Brother International Corporation.

© Copyright 2003 Brother Industries, Ltd. Tous droits réservés.

Windows et Microsoft sont des marques déposées de Microsoft aux USA et dans d'autres pays.

Macintosh®, QuickDraw, iMac et iBook sont des marques commerciales ou déposées d'Apple Computer, Inc.

PaperPort® et TextBridge® sont des marques déposées de ScanSoft, Inc.

PhotoPrinter 4 est une marque déposée d'ArcSoft.

Microdrive est une marque commerciale de International Business Machine Corporation.

SmartMedia est une marque déposée de Toshiba Corporation

CompactFlash est une marque déposée de SanDisk Corporation

Memory Stick est une marque déposée de Sony Corporation.

MagicGate est une marque commerciale de Sony Corporation.

Chaque société dont le titre logiciel est mentionné dans ce manuel a un Accord de Licence Logiciel spécifique pour ses programmes privés.

**Tous les autres noms de marques et de produits mentionnés dans ce manuel sont des marques déposées de leurs sociétés respectives.**



## Important - Pour votre sécurité

Pour garan'tir une utilisation en toute sécurité, branchez la fiche à trois (\*) broches fournie uniquement dans une prise d'alimentation à trois (\*) broches standard correctement mise à la terre par l'intermédiaire du circuit électrique domestique.

Les rallonges utilisées avec l'équipement doivent être du type à trois (\*) broches et être câblées correctement pour assurer la mise à la terre. L'utilisation des rallonges n'est pas recommandé.

Le fait que l'équipement fonctionne correctement ne signifie pas que l'alimentation est mise à la terre et ne garanti pas la sécurité de l'installation. Pour votre sécurité, en cas de doute sur l'efficacité de la mise à la terre de l'alimentation, consultez un électricien qualifié.  
(\*) deux broches en Belgique.

# 23 Dépistage des pannes et entretien courant

## Dépistage des pannes

### Messages d'erreur

---

Comme pour tout appareil sophistiqué de bureautique, des problèmes peuvent survenir. Si c'est le cas, votre MFC identifie le problème et affiche un message d'erreur. La liste ci-dessous explique les messages d'erreur les plus fréquents.

MESSAGES D'ERREUR		
MESSAGES D'ERREUR	CAUSE	ACTION
VERIF. CARTOUCHE	Une cartouche d'encre est mal installée.	Retirez la cartouche d'encre et remettez-la correctement en place. (voir <i>Remplacement des cartouches d'encre</i> page 23-20.)
FAUX FORMAT PAP.	Le format du papier ne convient pas.	Chargez du papier du bon format, puis appuyez sur <b>Fax Start</b> .
VERIF. PAPIER	Il n'y a plus de papier dans le MFC.	Ajoutez du papier et appuyez sur <b>Fax Start</b> .
ERREUR COM.	Une ligne téléphonique de mauvaise qualité a provoqué une erreur de communication.	Retentez l'appel plus tard. Si le problème persiste, appelez la compagnie de téléphone pour faire vérifier votre ligne.

MESSAGES D'ERREUR		
MESSAGES D'ERREUR	CAUSE	ACTION
ERR. CONNEXION	Vous avez essayé d'extraire un document d'un télécopieur qui n'était pas programmé en mode d'attente de relève.	Vérifiez la configuration de relève en attente de votre correspondant.
CAPOT OUVERT	Le capot du scanner n'est pas entièrement fermé.	Tirez sur le levier d'ouverture du capot du scanner, ouvrez le capot puis refermez-le.
DECONNECTE	L'appel a été interrompu par votre correspondant ou son télécopieur.	Essayez à nouveau de transmettre ou de recevoir.
DONNEES REST.	Des données d'impression restent dans la mémoire du MFC parce que l'ordinateur est bloqué.	Relancez l'impression à partir de votre ordinateur.
	Les données d'impression restent dans la mémoire du MFC. Le câble USB a été débranché alors même que l'ordinateur envoyait les données vers le MFC.	Appuyez sur <b>Stop/Exit</b> . Le MFC annule la tâche et éjecte la page en cours d'impression.
HAUTE TEMP.	Les têtes d'impression sont trop chaudes.	Laissez le MFC refroidir.
NOIR VIDE CYAN VIDE JAUNE VIDE MAGENTA VIDE	Une ou plusieurs cartouches d'encre sont vides. Le MFC arrête toutes les opérations d'impression. Tant qu'il reste de la mémoire, les fax noir et blanc sont enregistrés dans la mémoire. Si le télécopieur émetteur a un fax couleur, l'opération de 'prise de contact' du MFC lui demande d'envoyer le fax en noir et blanc. Si le télécopieur émetteur est en mesure de le convertir, le fax couleur sera reçu dans la mémoire en noir et blanc.	Remplacez les cartouches d'encre. (voir <i>Remplacement des cartouches d'encre</i> page 23-20.)

<b>MESSAGES D'ERREUR</b>		
<b>MESSAGES D'ERREUR</b>	<b>CAUSE</b>	<b>ACTION</b>
TEMP. TROP BASSE	Les têtes d'impression sont trop froides.	Laissez le MFC monter en température.
ERREUR MACHINE XX	Le MFC présente un problème mécanique.	Débranchez l'appareil et demandez l'intervention de votre revendeur ou d'un technicien Brother.
ERREUR MEDIA	La carte mémoire est mauvaise ou non formatée.	Réinsérez la bonne carte mémoire.
QUASI VIDE	Une ou plusieurs cartouches d'encre viennent à manquer d'encre. Si le télécopieur émetteur a un fax couleur, l'opération de 'prise de contact' du MFC lui demande d'envoyer le fax en noir et blanc. Si le télécopieur émetteur est en mesure de le convertir, le fax couleur sera reçu dans la mémoire en noir et blanc.	Commandez une nouvelle cartouche d'encre.
PAS REP. / OCCUPE	La carte mémoire se trouvant dans le lecteur ne contient pas de fichier .JPG.	Réinsérez la bonne carte mémoire.
PAS TAD/ OCCUPE	Le numéro que vous avez composé ne répond pas ou sonne occupé.	Vérifiez le numéro et retentez l'appel.
NON ASSIGNE	Vous avez essayé d'accéder à un numéro abrégé qui n'est pas programmé.	Programmez le numéro abrégé. (voir <i>Enregistrement des numéros abrégés</i> page 7-1.)
MEMOIRE SATURÉE	Les données sont trop volumineuses pour la mémoire du MFC.	(voir <i>Message Mémoire saturée</i> page 11-3.)
BOURRAGE PAPIER	Du papier est coincé dans le MFC.	(voir <i>Bourrage d'imprimante ou bourrage de papier</i> page 23-4.)
CARTE NON SUPP.	Vous avez inséré une carte mémoire qui ne peut pas être utilisée.	Réinsérez la bonne carte mémoire.

## Bourrage d'imprimante ou bourrage de papier

---

Retirez le papier coincé en fonction de la position du bourrage dans le MFC.

Le papier est coincé dans le bac à papier.

- 1 Poussez sur le levier (voir illustration ci-dessous) et retirez le papier coincé.

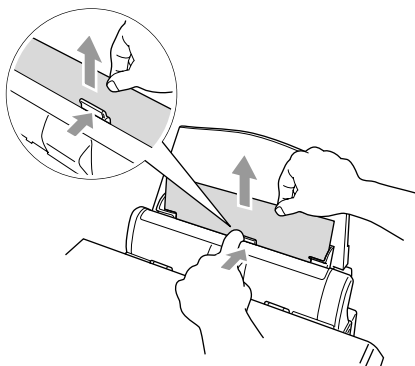

Le papier est coincé à l'intérieur du bac à papier.

- 1 Retirez du bac à papier tout papier qui n'est pas coincé.

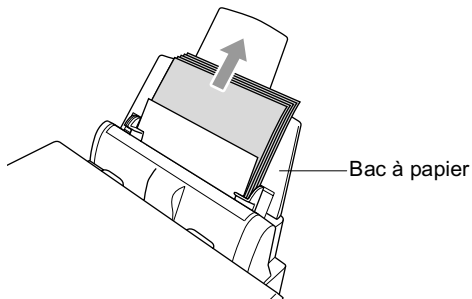

**2** Sortez le bac à papier du MFC.

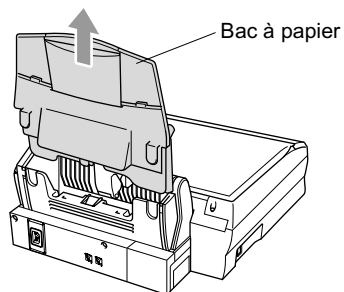

**3** Retirez le papier coincé en tirant vers le haut.

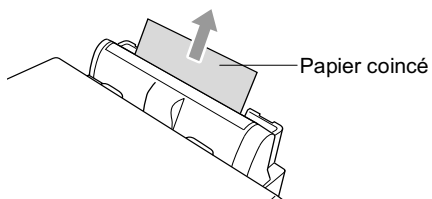

**4** Remettez le bac à papier en place.

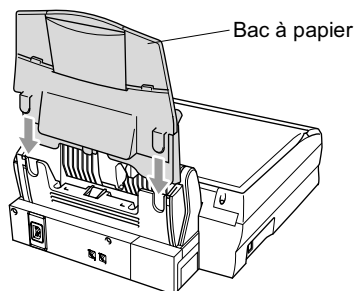

Le papier est coincé à l'intérieur du MFC.

- 1 Ouvrez le capot du scanner en actionnant le levier d'ouverture du capot du scanner et en soulevant le capot.

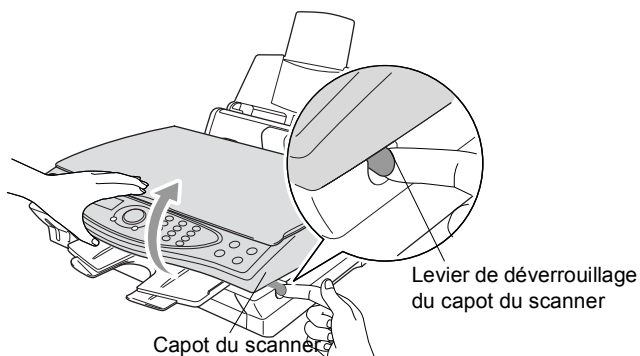

- 2 Retirez le papier coincé.

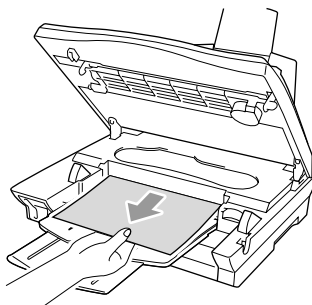

- 3 Fermez le capot du scanner.



Ne touchez pas le tube d'encre au risque d'abîmer l'appareil.

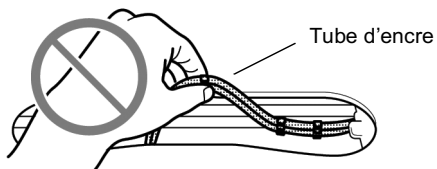

## Si votre MFC présente des difficultés de fonctionnement

Si vous pensez que vos fax présentent une anomalie, faites d'abord une copie. Si la copie vous donne satisfaction, le problème ne vient sans doute pas de votre MFC. Consultez le tableau ci-dessous pour obtenir des conseils de dépiantage des pannes.

PROBLEME	SUGGESTIONS
<b>Impression ou réception de fax</b>	
Impression condensée et stries blanches horizontales sur la page ou parties inférieures/supérieures des caractères coupées.	Ceci peut être causé par de l'électricité statique et des parasites sur la ligne téléphonique. Vous pouvez faire une copie en utilisant la fonction <b>Mono Copy</b> afin de voir si le même problème se présente. Si la copie est également mauvaise, demandez l'intervention d'un technicien Brother.
Impression de mauvaise qualité.	Vérifiez que le paramètre Pilote d'imprimante ou Type de papier du menu correspond au type de papier que vous utilisez. (voir <i>Type de support</i> page 14-3 voir <i>Configuration du type de papier</i> page 4-1.) Si vous utilisez du papier ordinaire, essayez d'utiliser les types de papier recommandés. (voir <i>Papier</i> page 2-1.) Ne manipulez pas le papier tant que l'encre n'est pas sèche. Ajustez l'alignement vertical. (voir <i>Contrôle de la qualité de l'impression</i> page 23-11.)
Des taches ont coulé en haut au centre de la page imprimée.	Veillez à ne pas utiliser un papier trop épais. (voir <i>Papier</i> page 2-1.)
Impression trop foncée ou trop claire	Vérifiez que les cartouches d'encre sont récentes. Les cartouches ont une durée de vie de deux ans, après quoi l'encre peut colmater. Les dates d'expiration des cartouches sont imprimées sur l'emballage. Vérifiez que le pilote d'imprimante correspond au type de papier utilisé. (voir <i>Type de support</i> page 14-3.) Essayez d'utiliser les types de papier recommandés. (voir <i>Papier</i> page 2-1.) La température ambiante recommandée pour votre MFC se situe entre 20 et 33°C.
L'impression semble sale ou l'encre semble couler.	Vérifiez que vous utilisez les types de papier recommandés. (voir <i>Papier</i> page 2-1.) Ne manipulez pas le papier tant que l'encre n'est pas sèche. La température ambiante recommandée pour votre MFC se situe entre 20 et 33°C.
Traits blancs dans le texte ou les graphiques.	Nettoyez les têtes d'impression. (voir <i>Nettoyage de la tête d'impression</i> page 23-11.)
Stries verticales noires lors de la réception.	Le scanner de votre correspondant est peut-être sale. Demandez à votre correspondant de faire une copie pour voir si le problème vient de son télécopieur. Essayez de recevoir un fax d'un autre télécopieur. Si le problème persiste, demandez l'intervention de votre revendeur ou d'un technicien Brother.



PROBLEME	SUGGESTIONS
Le fax couleur reçu ne s'imprime qu'en noir et blanc.	Remplacez les cartouches d'encre couleur qui sont vides ou presque vides puis demandez à votre correspondant d'envoyer de nouveau le fax couleur. (voir <i>Remplacement des cartouches d'encre</i> page 23-20.) Vérifiez que l'option <i>Mémoriser fax</i> est sur OFF. (voir <i>Configuration de la mémoire de fax</i> page 8-1.)
Les marges (gauche et droite) sont coupées.	Activez la fonction de réduction automatique. (voir <i>Impression en réduction d'un fax entrant (réduction automatique)</i> page 5-7.)
<b>Ligne téléphonique ou connexions</b>	
Le MFC ne répond pas lorsqu'il est appelé	Vérifiez que le mode de réception du MFC est programmé correctement. (voir <i>Opérations de réception de base</i> page 5-1.) Vérifiez la présence d'une tonalité. Si possible, appelez votre MFC pour voir s'il répond. S'il ne répond toujours pas, vérifiez le branchement du cordon de la ligne téléphonique. S'il n'y a pas de sonnerie quand vous appelez votre MFC, contactez votre compagnie de téléphone pour faire vérifier la ligne.
<b>Transmission de fax</b>	
Mauvaise qualité de transmission.	Essayez de passer en mode de résolution <b>FIN</b> ou <b>SUP . FIN</b> . Faites une copie pour vérifier le fonctionnement du scanner de votre MFC.
Le rapport de vérification de transmission indique 'Résult:NG' ou 'Résult:ERREUR'.	Il y a sans doute des parasites ou du brouillage provisoirement sur la ligne téléphonique. Retentez la transmission du fax. Si vous envoyez un message PC FAX et que vous obtenez le message 'Résult:NG' (ou sur le rapport de vérification de transmission), il s'agit peut-être d'une saturation de mémoire au niveau de votre MFC. Pour libérer de la mémoire, désactivez la fonction <i>Mémoriser fax</i> (voir <i>Configuration de la mémoire de fax</i> page 8-1), imprimez les fax se trouvant dans la mémoire (voir <i>Impression d'un fax à partir de la mémoire</i> page 5-10) ou annulez un fax différé ou une opération de relève (voir <i>Vous pouvez annuler une tâche alors que vous la numérisez dans la mémoire ; pour ce, appuyez sur Stop/Exit. En appuyant sur Stop/Exit, vous pouvez également annuler une tâche alors même que le MFC numérote ou envoie l'original.</i> page 6-12). Si le problème persiste, demandez à votre compagnie de téléphone de vérifier la ligne.
Stries verticales noires lors de la transmission.	Si la copie que vous avez faite présente le même problème, votre scanner est sale. (voir <i>Nettoyage du scanner</i> page 23-19.)
<b>Gestion des appels entrants</b>	
Le MFC 'entend' la voix comme s'il s'agissait d'une tonalité de fax (CNG)	Si votre MFC est réglé sur <i>Détection de fax ON</i> , il est plus sensible aux sons. Votre MFC peut, à tort, interpréter certaines voix ou musiques sur la ligne comme s'il s'agissait d'un appel provenant d'un télécopieur émetteur et répondre avec une tonalité de réception de fax. Désactivez le fax en appuyant sur <b>Stop/Exit</b> . Essayez d'éviter ce problème en mettant la fonction <i>Détection de fax</i> sur OFF. (voir <i>Détection de fax</i> page 5-6.)
Transfert d'un appel fax au MFC.	Si vous avez pris l'appel sur le MFC, appuyez sur <b>Fax Start</b> et raccrochez immédiatement. Si vous avez pris l'appel sur un poste supplémentaire, composez votre code activation à distance (par défaut (*51)). Lorsque votre MFC répond, raccrochez.

PROBLEME	SUGGESTIONS
Services téléphoniques spécifiques sur une seule ligne.	<p>Si vous avez des services téléphoniques spécifiques (ex. identification du correspondant, appel en attente et identification du correspondant, messagerie vocale, système d'alarme ou autre) sur une seule ligne téléphonique avec votre MFC, ceci peut créer un problème de transmission ou de réception de données de fax.</p> <p>Exemple : Si vous envoyez ou recevez un fax pendant qu'un signal d'un service téléphonique spécifique arrive sur la ligne, ce signal peut provisoirement interrompre ou perturber les données du fax. La fonction ECM de Brother devrait permettre de surmonter ce problème. Ceci est lié à l'industrie des systèmes téléphoniques et est commun à tous les dispositifs qui transmettent et reçoivent des données sur une seule ligne partagée dotée de ces services spécifiques. S'il est essentiel pour votre entreprise d'éviter la moindre interruption, nous recommandons l'installation d'une ligne séparée sans services spécifiques.</p>
<b>Problèmes d'imprimante</b>	
Des stries horizontales apparaissent dans le texte ou les graphiques	Nettoyez la tête d'impression. (voir <i>Nettoyage de la tête d'impression</i> page 23-11.) Si après cinq nettoyages de la tête d'impression il n'y a aucune amélioration, demandez l'intervention de votre revendeur ou d'un technicien Brother.
<b>Problèmes de numérisation</b>	
Des erreurs TWAIN s'affichent pendant la numérisation.	Vérifiez que le pilote TWAIN de Brother est sélectionné comme source primaire. Dans PaperPort®, cliquez sur Numériser dans le menu Fichier et sélectionnez le pilote TWAIN Brother.
<b>Problèmes de logiciel</b>	
Ne peut pas effectuer une impression du type '2 en 1' ou '4 en 1'	Vérifiez que le réglage Format papier est identique dans l'application et dans le pilote d'imprimante.
Ne peut pas imprimer avec Paint Brush	Essayez de régler l'affichage sur '256 couleurs'.
Ne peut pas imprimer avec Adobe Illustrator	Essayez de réduire la résolution d'impression.
Trait épais et trait fin en alternance. (étirement)	<ol style="list-style-type: none"> <li>1. Cliquez sur l'onglet "Elémentaire" du pilote d'imprimante.</li> <li>2. Cliquez sur 'Paramètre' dans l'onglet "Elémentaire" du pilote d'imprimante.</li> <li>3. Désactivez (OFF) 'Impression bidirectionnelle' en désélectionnant l'option.</li> </ol> (voir <i>Impression bidirectionnelle</i> page 14-5.)
Quelques lignes sont denses	Cliquez sur 'Ordre inversé' dans l'onglet "Elémentaire" du pilote d'imprimante.

PROBLEME	SUGGESTIONS
Impression lente	Sous l'onglet 'Couleur' de l'onglet 'Avancé' du pilote d'imprimante, désélectionnez l'option Rehaussement des couleurs.
Rehaussement des couleurs (True2Life®) ne fonctionne pas correctement	Si les données de l'image ne sont pas entièrement en couleur dans votre application (ex. 256 couleurs), la fonction Rehaussement des couleurs ne fonctionne pas. Utilisez au moins des données couleur 24 bits avec la fonction Rehaussement des couleurs.
Le message d'erreur 'MFC occupé' ou 'Panne de connexion MFC' s'affiche.	Vérifiez que le MFC n'affiche aucun message d'erreur à l'écran.
Le message "Echec de connexion de MFC" s'affiche sur votre PC	Si le MFC n'est pas raccordé à votre ordinateur et si vous avez chargé le logiciel Brother, le PC affiche 'Echec de connexion MFC' lors de chaque redémarrage de Windows®. Vous pouvez choisir de ne pas tenir compte de ce message ou vous pouvez le désactiver en désélectionnant la case <b>Chargement automatique</b> comme il est expliqué dans le chapitre Brother Control Center. (voir <i>Comment désactiver la fonction Chargement automatique</i> page 16-2.)
<b>Problèmes liés à PhotoCapture Center™</b>	
Le disque amovible ne fonctionne pas correctement	<p>a) Avez-vous installé la mise à jour Windows® 2000 ? Si vous ne l'avez pas fait, suivez la procédure ci-dessous :</p> <ol style="list-style-type: none"> <li>1. Déconnectez le câble USB.</li> <li>2. Installez la mise à jour Windows 2000®. Consultez le Guide d'installation rapide. Après l'installation, le PC redémarre automatiquement.</li> <li>3. Patientez environ 1 minute après avoir réinitialisé le PC puis connectez le câble USB.</li> </ol> <p>b) Retirez la carte mémoire puis réinsérez-la.</p> <p>c) Si vous avez essayé "Ejecter", vous devez retirer la carte mémoire avant de continuer.</p> <p>d) Si un message d'erreur s'affiche lors de la tentative d'éjection de la carte mémoire, cela signifie qu'elle est active. Patientez un moment puis réessayez.</p> <p>e) Si la procédure ci-dessus ne fonctionne pas, éteignez votre ordinateur ainsi que le MFC, puis rallumez-les. (Il vous faudra débrancher le cordon d'alimentation du MFC pour l'éteindre.)</p>

# Comment améliorer la qualité de l'impression

## Nettoyage de la tête d'impression

---

Pour assurer la bonne qualité de l'impression, le MFC nettoie régulièrement la tête d'impression. Vous pouvez lancer la procédure de nettoyage dès que ceci s'avère nécessaire.

Nettoyez la tête d'impression et les cartouches d'encre si une ligne horizontale apparaît sur le texte ou les graphiques de vos pages imprimées. Vous pouvez nettoyer deux couleurs à la fois (NOIR/CYAN/JAUNE/MAGENTA) ou les quatre couleurs en même temps.

Le nettoyage de la tête d'impression entraîne une consommation d'encre. Un nettoyage trop fréquent entraîne une consommation d'encre inutile.

### AVERTISSEMENT

NE NETTOYEZ PAS la tête d'impression en la touchant de la main ou à l'aide d'un chiffon.

**1** Appuyez sur **Menu/Set, 5, 2.**

**2** Appuyez sur  pour sélectionner la couleur que vous souhaitez nettoyer.

Appuyez sur **Menu/Set.**

Le MFC nettoiera la tête d'impression. Après le nettoyage, le MFC se remet automatiquement en mode attente.



Si après au moins cinq nettoyages de la tête d'impression il n'y a aucune amélioration, demandez l'intervention de votre revendeur ou d'un technicien Brother.

## Contrôle de la qualité de l'impression

---

Si la qualité de l'impression n'est pas satisfaisante, vous pouvez imprimer une Page de contrôle de la qualité de l'impression qui vous aidera à identifier les paramètres que vous aurez peut-être besoin de changer.

**1** Appuyez sur **Menu/Set, 5, 1.**

MAINTENANCE 1. TEST IMP.
-----------------------------

- 2** Appuyez sur **Fax Start**.  
Le MFC commence à imprimer la page de contrôle de la qualité de l'impression.

TEST IMP.  
APP. FAX START

- 3** Utilisez cette page pour vérifier la qualité et l'alignement en suivant les étapes A et B.

ETAPE A : Contrôle de la qualité bloc couleur

L'écran affiche :

ETAPE "A" OK?  
1.OUI 2.NON

- 4** Vérifiez la qualité des quatre blocs couleur sur la page. (NOIR/CYAN/JAUNE/MAGENTA).
- 5** Si toutes les lignes sont claires et visible, appuyez sur **1** (OUI) pour passer à **ETAPE B**.  
—OU—

Si vous remarquez qu'il manque des petites lignes comme illustré ci dessous, appuyez sur **2** (NON).

OK



Mauvais



L'écran vous demande si la qualité de l'impression est bonne pour chacune des couleurs.

NOIR OK?  
1.OUI 2.NON

- 6** Appuyez sur **2** (NON) pour les couleurs qui posent problème.

L'écran affiche :

Appuyez sur **1** (OUI). Le MFC commence le nettoyage des couleurs.

DEMAR. NETTOYAGE?  
1.OUI 2.NON

- 7** Une fois le nettoyage terminé, appuyez sur **Fax Start**. Le MFC imprime à nouveau la page de contrôle de la qualité de l'impression et retourne à l'étape suivante : **ETAPE A**.
- 8** Si l'**ETAPE A** est OK, appuyez sur **1** pour passer à l'**ETAPE B**.

## ETAPE B : Contrôle de l'alignement

L'écran affiche :

ETAPE "B" OK?  
1. OUI 2. NON

- 9** Vérifiez les essais d'impression 600 ppp et 1200 ppp pour voir si le numéro 5 correspond le mieux au numéro 0. Si l'échantillon numéro 5 de 600 ppp et l'échantillon numéro 5 de 1200 ppp correspondent le mieux, appuyez sur **1** (OUI) pour terminer l'ETAPE B.

—OU—

Si un autre numéro d'essai d'impression correspond mieux pour 600 ppp ou pour 1200 ppp, appuyez sur **2** (NON) pour le sélectionner.

- 10** Pour 600 ppp, appuyez sur le numéro d'impression d'essai qui correspond le mieux à l'exemple numéro 0 (1-8).

REGLAGE 600 PPP  
CHOIX MEILLEURE#

- 11** Pour 1200 ppp, appuyez sur le numéro d'impression d'essai qui correspond le mieux à l'exemple numéro 0 (1-8).

REGLAGE 1200 PPP  
CHOIX MEILLEURE#

- 12** Recommencez les étapes 1 et 2 (de *Contrôle de la qualité de l'impression*) pour imprimer une autre page de contrôle de la qualité de l'impression puis vérifiez de nouveau.

- 13** Appuyez sur **Stop/Exit**.



Lorsqu'une buse de tête d'encre est colmatée, voici à quoi ressemble la sortie imprimée.



Après le nettoyage de la buse de la tête d'encre, les lignes horizontales ont disparu.

S'il manque toujours de l'encre sur cette page de contrôle de la qualité de l'impression, recommencez les procédures de nettoyage et d'essai d'impression au moins cinq fois. S'il manque toujours de l'encre après le cinquième nettoyage et le cinquième essai d'impression, remplacez la cartouche d'encre de la couleur colmatée. (Peut-être que la cartouche d'encre est dans votre MFC depuis plus de six mois ou que la date d'expiration figurant sur l'emballage de la cartouche est dépassée. Il se peut également que l'encre ait été mal entreposée avant son utilisation.)

Après avoir remplacé la cartouche d'encre, vérifiez en imprimant de nouveau une page de contrôle de la qualité de l'impression. Si le problème persiste, recommencez au moins cinq fois les procédures de nettoyage et d'essai d'impression pour la nouvelle cartouche d'encre. S'il manque toujours de l'encre, demandez l'intervention de votre revendeur ou d'un technicien Brother.

 Attention

**NE TOUCHEZ PAS** la tête d'impression. Toucher la tête d'impression peut causer une détérioration permanente et invalider la garantie de la tête d'impression.

# Vérification du volume d'encre

Vous pouvez vérifier le volume d'encre qui reste dans la cartouche.

- 1 Appuyez sur **Menu/Set, 5, 3**.
- 2 Appuyez sur  pour sélectionner la couleur que vous souhaitez vérifier.  
Appuyez sur **Menu/Set**.  
L'écran affiche le volume d'encre.

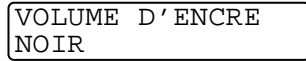

- 3 Appuyez sur **Stop/Exit**.



# Emballage et transport du MFC

Quand vous avez à déplacer le MFC, utilisez son emballage d'origine. Tout MFC mal emballé risque d'invalider la garantie.

## **⚠** AVERTISSEMENT

**NE DEBRANCHEZ PAS** le MFC avant d'avoir entendu le dernier clic après une opération d'impression.

- 1** Tout en tirant sur le levier d'ouverture du capot du scanner, soulevez le capot du scanner.

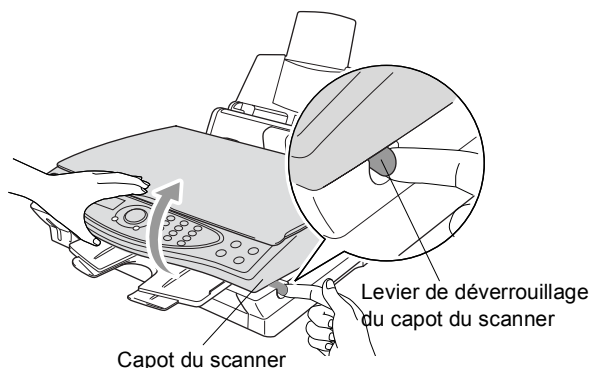

- 2** Retirez l'Empileur de sortie papier du MFC
  - 3** Retirez toutes les cartouches d'encre et attachez les couvercles de protection des cartouches. (voir *Remplacement des cartouches d'encre* page 23-20.)
- ⊘** Si vous n'êtes pas en mesure de trouver les couvercles de protection des cartouches, **NE RETIREZ PAS** les cartouches d'encre avant l'expédition. Lors de l'expédition du MFC, il est essentiel qu'il soit doté du couvercle d'expédition ou que les cartouches d'encre soient en place. Une expédition sans le couvercle d'expédition ou sans les cartouches risque d'abîmer le MFC et peut invalider votre garantie.

**4** Retirez le bac à papier du MFC.

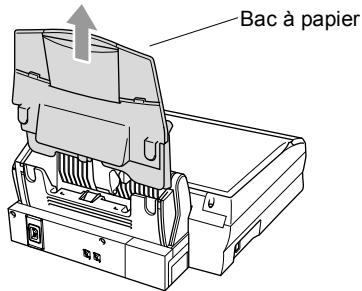

**5** Débranchez le MFC de la prise murale téléphonique (prise téléphonique).

**6** Débranchez le MFC de la prise de secteur CA.

**7** Débranchez le câble USB du MFC.

**8** Retirez le cordon de la ligne téléphonique et placez toutes les pièces dans les emballages de protection d'origine.

**9** Placez le MFC dans le sac plastique.

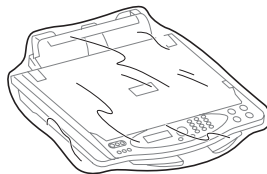

- 10** Placez le MFC dans le carton d'origine avec l'emballage d'origine.

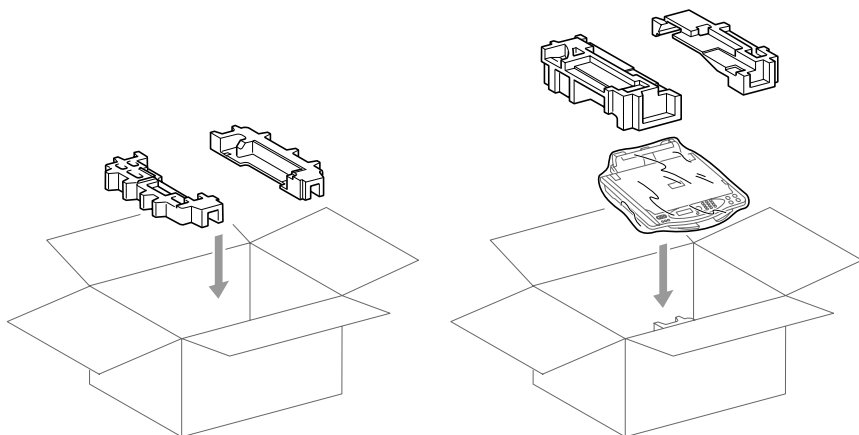

- 11** Emballez les pièces amovibles et la documentation dans le carton. N'EMBALLEZ PAS les cartouches d'encre usagées.

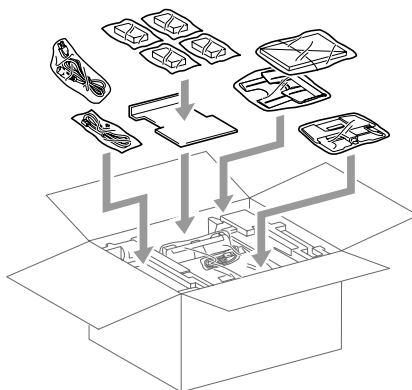

- 12** Fermez le carton.

# Entretien courant

## Nettoyage du scanner

---

Soulevez le capot document. Nettoyez la vitre du scanner et le film blanc à l'aide d'un chiffon non pelucheux imbibé d'alcool isopropylique.

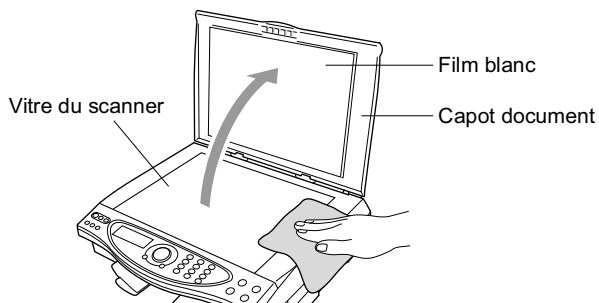

## Remplacement des cartouches d'encre

Votre MFC est équipé d'un compteur de points d'encre qui contrôle automatiquement le niveau d'encre dans chaque cartouche couleur. Lorsque le compteur détecte une cartouche vide, le MFC vous le signale par un message **ENCRE VIDE** à l'écran.

L'écran vous signale quelles sont les cartouches couleur vides. Prenez soin de suivre les invites affichées à l'écran pour remplacer les cartouches d'encre dans le bon ordre.

- 1 Tout en tirant sur le levier d'ouverture du capot du scanner, soulevez le capot du scanner.
- 2 Soulevez l'empileur de sortie papier et ouvrez le couvercle des cartouches d'encre.

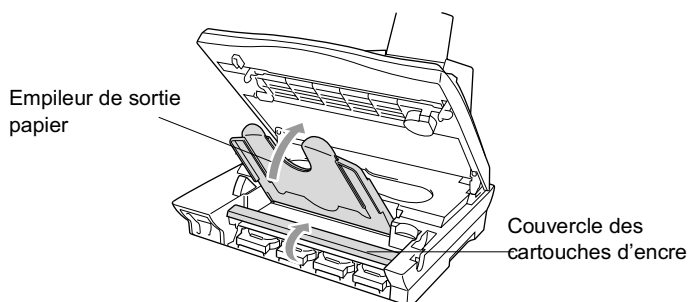

- 3 Retirez les cartouches d'encre comme il est indiqué sur l'écran.

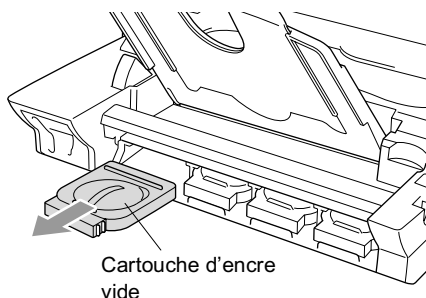

Si une ou plusieurs cartouches d'encre sont vides, par exemple la noire, l'écran affiche **NOIR VIDE** et **OUVRIR CAPOT SVP**.

- 4 Ouvrez l'emballage de la nouvelle cartouche d'encre qui correspond à la couleur indiquée à l'écran, et sortez la cartouche d'encre.

- 5** Chaque couleur a sa propre position. Insérer la nouvelle cartouche d'encre dans son emplacement en appuyant jusqu'au clic.

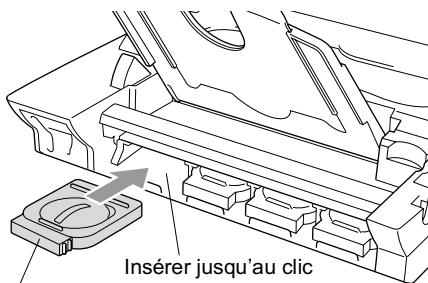

Nouvelle cartouche  
d'encre

- 6** Après avoir installé les cartouches d'encre, remettez en place le couvercle des cartouches d'encre, l'empileur de sortie papier et le capot du scanner.

- 7** Si vous avez remplacé une cartouche d'encre alors que le message XXXX QUASI VIDE était affiché à l'écran, l'écran vous demande de confirmer s'il s'agit ou non d'une nouvelle cartouche. Exemple : AVEZ-VS CHANGE? NOIR ? 1.OUI 2.NON. Pour chaque *nouvelle* cartouche, appuyez sur **1** sur le pavé numérique pour la remise à zéro automatique du compteur de points d'encre de cette couleur. Si la cartouche d'encre que vous avez installée n'est pas neuve, sélectionnez **2**.



Si vous attendez l'affichage des messages ENCRE XXXX VIDE, le MFC effectue automatiquement la remise à zéro du compteur de points d'encre.



#### AVERTISSEMENT

Si vous vous éclaboussez de l'encre dans les yeux, rincez immédiatement à l'eau et appelez un médecin s'il y a lieu.

 Attention

- **NE RETIREZ PAS** les cartouches d'encre si elles n'ont pas besoin d'être remplacées. Les sortir risque de réduire la quantité d'encre et l'imprimante ne saura plus quelle quantité d'encre reste dans la cartouche.
- **NE SECOUEZ PAS** les cartouches car l'encre risque de s'écouler.
- Si vous faites des taches d'encre sur la peau ou les vêtements, lavez immédiatement au savon ou au détergent.
- Si vous installez une cartouche d'encre sur la mauvaise position, vous devez nettoyer plusieurs fois la tête d'impression avant de commencer à imprimer (après avoir placé la cartouche sur la bonne position) à cause du mélange des couleurs.
- Une fois une cartouche d'encre ouverte, installez-la dans le MFC et utilisez-la dans les six mois qui suivent son installation. Utilisez toute cartouche d'encre non ouverte avant la date d'expiration qui figure sur la boîte.
- Brother vous recommande fortement d'utiliser les cartouches d'encre livrées avec l'appareil. Nous vous recommandons aussi d'utiliser uniquement des cartouches d'encre de remplacement de la marque Brother. Si vous utilisez ou tentez d'utiliser des encres ou des cartouches pouvant être incompatibles dans votre appareil, vous pouvez endommager l'appareil et l'impression peut être d'une qualité médiocre. Notre garantie ne s'applique pas aux problèmes résultant de l'utilisation d'encres ou de cartouches provenant de fournisseurs tiers non autorisés. Pour protéger votre investissement et garantir la qualité d'impression, utilisez toujours des cartouches d'encre de rechange et des fournitures ayant la marque Brother.



Si le message **ENCRE VIDE** s'affiche à l'écran après l'installation des cartouches d'encre, vérifiez qu'elles sont installées correctement.

Si vous n'arrivez toujours pas à résoudre un problème concernant votre MFC, consultez votre revendeur.

# Lorsque vous vous débarrassez de la machine

Cette machine contient une pile Ni-MH pour des fonctions de sauvegarde de la mémoire.

Si la loi régionale stipule que la pile doit être retirée lorsque vous vous débarrassez de la machine, veuillez la retirer.

Débarrassez-vous de la pile séparément en fonction de la loi régionale concernant les piles.

## Comment enlever la pile

- 1 Ouvrez le couvercle de la pile.

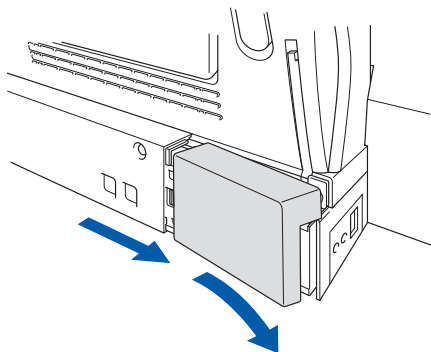

- 2 Retirez la pile.

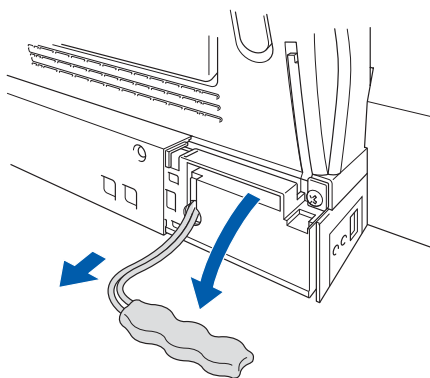



# S Spécifications

## Caractéristiques de l'appareil

Le MFC-4820C est un centre multifonctions **7en1 +**: Imprimante couleur, Photocopieur couleur, Scanner couleur, Centre de messages, Télécopieur couleur à papier ordinaire, PhotoCapture Center™ et Transmission par PC Fax (par l'intermédiaire de votre ordinateur).

## Généralités

<b>Mémoire</b>	16 Mo
<b>Bac à papier</b>	Jusqu'à 100 feuilles de papier (80 g/m <sup>2</sup> )
<b>Type d'imprimante</b>	Jet d'encre
<b>Méthode d'impression</b>	Piezo - 75 x 4 buses
<b>LCD (écran d'affichage à cristaux liquides)</b>	16 caractères x 2 lignes, panneau lumineux
<b>Environnement</b>	10-35 °C
<b>Meilleure qualité d'impression</b>	20-33 °C
<b>Source d'alimentation</b>	220-240 V CA 50/60 Hz
<b>Consommation électrique</b>	Minimum : moins de 5,8 watts Mode veille : moins de 9,2 watts Mode marche : moins de 21 watts

### Dimensions

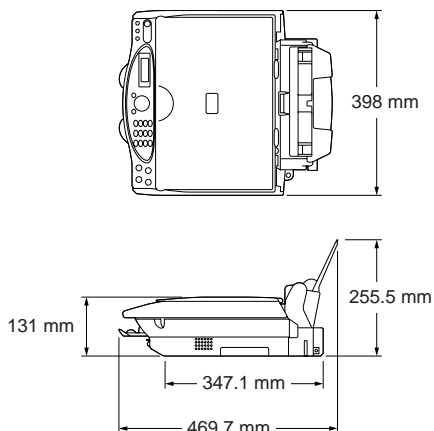

<b>Poids</b>	8.0 kg (avec les pièces)
--------------	-----------------------------

# Support d'impression

## Entrée papier

### Bac à papier

- Type de papier :  
Papier ordinaire, papier jet d'encre (papier couché), papier glacé, transparents et enveloppes
- Format papier :  
Letter, Legal, A5, Executive, Enveloppes (commercial N° 10, DL, C5), Carte postale, Fiche.  
Largeur : 89-216 mm  
Hauteur : 127-356 mm  
Pour plus de détails, voir Spécifications du papier pour le bac à papier, page 2-3.
- Capacité maximale du bac à papier : Environ 100 feuilles de 80 g/m<sup>2</sup> de papier ordinaire.

## Sortie papier

Jusqu'à 30 feuilles de papier ordinaire (Sortie face imprimée dessus dans le bac de sortie papier)  
Pour éviter de faire couler l'encre, nous recommandons de retirer les pages imprimées de la sortie papier dès qu'elles sortent du MFC.

# Copie

## Couleur ou N/B

Couleur ou N/B

## Vitesse de copie

N/B  
Jusqu'à 10 pages/minute (papier A4)\*  
Couleur  
Jusqu'à 6 pages/minute (papier A4)\*  
\*Ne-comprend pas la durée d'alimentation du papier.

## Agrandissement/Réduction

25% à 400% (par incréments de 1%)

## Résolution

Impression : Max. 1200 x 1200 ppp  
Numérisation : Max. 600 x 600 ppp

# Photo Capture Center

## Support disponible

CompactFlash™  
(Microdrive™ n'est pas compatible)  
(Les cartes Compact 1/0 comme Compact LAN et Compact Modem ne sont pas disponibles.)  
SmartMedia™ (3,3 V)  
(N'est pas disponible avec ID)  
Memory Stick™  
(n'est pas disponible pour les données musique avec MagicGate)

## Extension de Fichier

JPEG (le format Progressive JPEG n'est pas disponible)

## Nombre de Fichiers

Jusqu'à 999 fichiers dans la carte mémoire

## Dossier

Le fichier doit être dans la 3e strate du dossier de la carte mémoire

# Fax

<b>Compatibilité</b>	ITU-T Groupe 3
<b>Système d'encodage</b>	N/B : MH/MR/MMR Couleur : JPEG
<b>Débit modem</b>	14400 bits/s Repli automatique
<b>Format de l'original</b>	Largeur scanner : Max. 216 mm Hauteur scanner : Max. 297 mm
<b>Largeur de numérisation :</b>	208 mm
<b>Largeur d'impression</b>	204 mm
<b>Echelle des gris</b>	N/B : 64 couleurs : 256 niveaux (diffusion d'erreur)
<b>Types de relève</b>	Standard, Sécurisé, Différés, Séquentiel : N&B uniquement
<b>Réglage du contraste</b>	Automatique/Super clair/Super foncé (réglage manuel)
<b>Résolution</b>	<ul style="list-style-type: none"><li>• Horizontal 8 points/mm</li><li>• Vertical Standard – 3,85 lignes/mm (noir) 7,7 lignes/mm (couleur) Fin – 7,7 lignes/mm (noir/couleur) Photo – 7,7 lignes/mm (noir) Superfin – 15,4 lignes/mm (noir)</li></ul>
<b>Numéro abrégé</b>	80 numéros
<b>Diffusion</b>	Jusqu'à 130 emplacements ; jusqu'à 6 groupes
<b>Recomposition automatique</b>	3 fois à 5 minutes d'intervalle
<b>Réponse automatique</b>	De 2 à 10 sonneries
<b>Type de Speaker Phone</b>	Duplex intégral, numérique
<b>Source de communication</b>	Réseau téléphonique commuté public
<b>Transmission de mémoire</b>	Jusqu'à 400 pages *
<b>Réception sans papier</b>	Jusqu'à 400 pages *

\* "Pages" se réfère au "Tableau d'essai ITU-T n° 1" (lettre commerciale typique, résolution standard, code MMR). Les spécifications et la documentation imprimée peuvent faire l'objet de changement sans préavis.

# Scanner

<b>Couleur ou N/B</b>	Couleur ou N/B
<b>Compatibilité TWAIN</b>	Oui
<b>Résolution</b>	Jusqu'à 9 600 × 9 600 ppp (interpolé) Jusqu'à 600 × 2 400 ppp (optique)
<b>Vitesse de numérisation</b>	Couleur : Jusqu'à 11 sec Mono : Jusqu'à 3 sec Format A4 à 100 × 100 ppp
<b>Format du document</b>	Largeur scanner : Max. 216 mm Hauteur scanner : Max. 297 mm
<b>Largeur de numérisation :</b>	208 mm
<b>Echelle des gris</b>	256 niveaux

# Imprimante

<b>Pilote d'imprimante</b>	Pilote Windows® 98/98SE/Me/2000 Professional et XP qui prend en charge la capacité bidirectionnelle et le mode de compression natif Brother Pilote Apple® Macintosh® QuickDraw® Pour OS 8.6-9.2/OS X 10.1-10.2.1 ou une version plus récente
<b>Résolution</b>	2400 x 1200 points par pouces (ppp) 1200 x 1200 points par pouces (ppp) 600 x 600 points par pouces (ppp) 600 x 300 points par pouces (ppp) 600 x 150 points par pouces (ppp)
<b>Vitesse d'impression</b>	jusqu'à 13 pages/minute (échelle des gris) jusqu'à 11 pages/minute (couleur)
<b>Largeur d'impression</b>	204 mm
<b>Près des bords</b>	marges de 0,5 mm environ (A4/LTR/Carte postale 10x15 cm/Fiche 13x20 cm) n'est pas disponible pour transparent
<b>Polices sur disque</b>	35 True Type

Les spécifications et la documentation imprimée peuvent faire l'objet de changement sans préavis.

# Interface

<b>USB</b>	Un câble bus série universel standard ne dépassant pas 1,8 m de long. (Le câble USB n'est pas fourni.)
------------	--

# Configuration de l'ordinateur

Configuration minimale de l'ordinateur					
Plate-forme et système d'exploitation de l'ordinateur		Vitesse minimale du processeur	RAM minimum	RAM recommandé	Espace disque dur
Système d'exploitation Windows®	98, 98SE	Pentium 75 MHz	24 Mo	32 Mo	150 Mo
	Me	Pentium 150 MHz	32 Mo	64 Mo	
	2000 Professional	Pentium 133 MHz	64 Mo	128 Mo	
	XP	Pentium 233 MHz			150 Mo
Système d'exploitation Apple® Macintosh®	OS 8,6 -9,2 (Impression, Numérisation & envoi PC-FAX uniquement)	Tous les modèles de base répondent aux exigences minimales.	32 Mo	64 Mo	200 Mo
	Mac OS X 10.1 (Impression et configuration à distance uniquement)				
	Mac OS X 10.2.1 ou une version plus récente (Impression Numérisation, envoi PC FAX et configuration à distance uniquement)		128 Mo	160 Mo	

**REMARQUE :** Toutes les marques déposées mentionnées ici sont la propriété de leur société respective. pour les pilotes les plus récents, visitez le Centre de Solutions Brother à <http://solutions.brother.com>

## Consommables

### Encre

Cartouches d'encre (noir et 3 couleurs) séparées des têtes d'impression.

### Durée de vie de la cartouche d'encre

Environ 480 pages/cartouche noire pour une couverture de 5% à une résolution de 600 x 150 ppp (rapide).

Environ 400 pages/cartouche couleur pour une couverture de 5% à une résolution de 600 x 150 ppp (rapide).



Ces chiffres sont basés sur une impression consécutive ; les chiffres varient en fonction de la fréquence de l'impression et du nombre de pages.

Le MFC nettoie régulièrement la tête d'impression pour maintenir la qualité de l'impression. Cette procédure consomme une petite quantité d'encre.

# G Glossaire

**Accès à distance** Possibilité d'accéder à votre MFC depuis un poste distant à touches.

**Activation à distance** Permet de transférer un appel de fax, pris sur un téléphone externe ou un poste supplémentaire, vers le MFC.

**Aide** Une sortie papier du menu complet que vous pouvez utiliser pour programmer votre appareil quand vous n'avez pas le Guide de l'utilisateur sous la main.

**Alarme imprimante** Alarme audible émise lorsque l'imprimante ne peut pas imprimer.

**Annuler tâche** Permet d'annuler une tâche programmée comme un fax différé ou une relève.

**Bip sonore** Son émis lorsque l'utilisateur appuie sur les touches, lorsqu'une erreur se produit ou en fin de transmission/réception d'un document.

**Code d'accès à distance** Code à trois chiffres et le caractère "étoile" (???) qui vous permet d'appeler et d'accéder à votre MFC depuis un poste distant.

**Résolution** Le nombre de lignes verticales et horizontales par pouce. Voir : Standard, Super Fin et Photo.

**Code activation à distance** Appuyez sur ce code (5 1) quand vous répondez à un appel de fax sur un poste supplémentaire ou un téléphone externe.

**Code de réponse de téléphone (mode FAX/TEL uniquement)**

Quand l'appareil répond à un appel vocal, il émet une pseudo-sonnerie double. Vous pouvez décrocher sur un poste supplémentaire en tapant ce code (# 5 1).

**Contraste** Réglage de compensation pour documents foncés ou clairs, permettant d'éclaircir les documents foncés et d'assombrir les documents clairs.

**Détection fax** Permet à votre MFC de répondre aux tonalités CNG si vous interrompez un appel de fax en le prenant.

**Diffusion** Capacité d'envoyer le même fax à plusieurs destinataires.

**Durée de sonnerie F/T** Durée pendant laquelle l'appareil Brother sonne (lorsque le mode de réception est réglé sur FAX/TEL) afin de vous inviter à prendre un appel vocal entrant.

**Echelle de gris** Tons de gris disponibles pour copier et faxer des photos.

**ECM (Mode de correction des erreurs)** Détecte les erreurs qui surviennent en cours de transmission de fax et retransmet la (ou les) page(s) affectée(s) du document.

**Erreur de communication (ou Erreur com.)** Erreur en cours de transmission ou de réception de fax généralement causée par des parasites ou du brouillage sur la ligne.

**Fax manuel** Vous décrochez le combiné du téléphone externe ou vous appuyez sur Speaker Phone pour entendre le télécopieur récepteur prendre l'appel puis dès qu'il répond, vous appuyez sur Fax Start pour lancer la transmission.

**Fax transmis en différé** Permet de transmettre un fax plus tard dans la journée.

**FAX/TEL** Vous pouvez recevoir des fax et des appels vocaux. N'utilisez pas ce mode si vous utilisez un répondeur téléphonique (TAD).

**Groupe de compatibilité** Aptitude d'un télécopieur à communiquer avec un autre. La compatibilité est assurée entre les groupes ITU-T.

**ID Station** Informations enregistrées qui figurent en haut des pages faxées. Elles comprennent le nom et le numéro de télécopieur de l'émetteur.

**Impression de sauvegarde (backup)** Configure votre MFC pour imprimer une copie de tous les fax reçus et enregistrés dans sa mémoire.

Il s'agit d'une fonction de sécurité pour ne perdre aucun message en cas de panne de courant.

**Impulsions** Forme de numérotation au cadran sur une ligne téléphonique (Seulement pour la Suisse).

**LCD (écran d'affichage à cristaux liquides)** Ecran d'affichage du MFC qui affiche des messages interactifs au cours de la programmation et qui affiche la date et l'heure lorsque l'appareil est en veille.

**Liste des numéros automatiques** Liste des noms et des numéros enregistrés dans l'ordre numérique dans la mémoire des numéros abrégés.

**Longueur de sonnerie** Nombre de sonneries avant que le MFC ne réponde en mode FAX.

**Luminosité** Réglage de la luminosité permettant de rendre l'image plus claire ou plus sombre.

**Mémoriser fax** Vous pouvez imprimer les fax mémorisés ultérieurement ou les extraire d'un autre télécopieur en utilisant les fonctions Réadressage de fax, Radiomessagerie ou Extraction à distance.

**Méthode d'encodage** Méthode d'encodage des informations contenues dans un document. Tous les télécopieurs doivent utiliser au minimum la norme Huffman modifiée (MH). Votre télécopieur est capable de méthodes de compression supérieure, à savoir MR (Modified Read), MMR (Modified Modified Read) et JPEG (Joint Photographic Experts Group), si le télécopieur récepteur a la même capacité.

**MFL-Pro Suite** Transforme votre MFC en imprimante et en scanner et active la fonction PC-FAX par le biais du MFC.

**Mode Menu** Mode de programmation pour changer la configuration de l'appareil.

**Mode outre-mer** Apporte des changements provisoires à la tonalité de fax pour tenir compte des parasites et du brouillage sur les lignes téléphoniques à l'étranger.

**Multitâche** Votre MFC peut numériser les fax sortants ou les tâches programmées en mémoire et simultanément, il peut transmettre ou recevoir un fax ou imprimer un fax entrant.

**Numérisation pour une carte mémoire** Vous pouvez numériser un original noir et blanc ou couleur dans une carte mémoire. Les images noir et blanc seront en format fichier TIFF et les images couleur en format fichier PDF ou JPEG.



**Numérisation** Procédé qui consiste à envoyer une image électronique d'un original papier dans votre ordinateur.

**Numéro abrégé** Un numéro programmé pour faciliter la numérotation. Vous devez appuyer sur la touche **Search/Speed Dial** puis sur #, puis composer le code à deux chiffres pour lancer la composition du numéro.

**Numéro de groupe** Combinaison de numéros abrégés qui sont enregistrés sous la forme d'un numéro abrégé à des fins de diffusion.

**OCR (reconnaissance optique de caractères)** L'application logicielle intégrée ScanSoft™ TextBridge® permet de convertir une image de texte en texte modifiable.

**Paramètres utilisateur** Rapport imprimé indiquant les paramètres en cours de votre MFC.

**Pause** Permet d'insérer une pause de 3,5 secondes dans la séquence de numérotation enregistrée dans les numéros abrégés.

**Périodicité** Intervalle programmé entre l'impression automatique des rapports d'activité. Vous pouvez imprimer des rapports d'activité sur demande sans pour autant interrompre ce cycle.

**PhotoCapture Center™** Permet d'imprimer des photos numériques à partir de votre appareil photo numérique en haute résolution pour une impression de qualité photographique.

**Poste supplémentaire** Un téléphone ayant le même numéro que le fax mais branché sur une fiche murale différente.

**Près des bords** Permet de réduire les zones non imprimables.

**Radiomessagerie** Permet à votre appareil d'appeler votre récepteur d'appel quand un fax est reçu dans sa mémoire.

**Rapport d'activité de fax** Dresse la liste des informations sur les derniers 200 fax reçus et transmis. TX indique une transmission. RX indique une réception.

**Rapport de vérification de transmission** Liste de chaque transmission avec indication de la date, de l'heure et du numéro.

**Réadressage de fax** Permet d'envoyer un fax reçu dans la mémoire de l'appareil à un autre numéro de télécopieur programmé.

**Réception sans papier** Réception des fax dans la mémoire du MF  
C quand ce dernier n'a plus de papier.

**Rechercher** Liste alphabétique électronique des numéros abrégés  
et des numéros de groupe enregistrés.

**Recomposition automatique** Fonction qui permet à votre MFC de  
recomposer le dernier numéro de fax si le document original n'a  
pas été transmis parce que la ligne du correspondant était  
occupée.

**Réduction automatique** Permet de réduire la taille des fax  
entrants.

**Réglages provisoires** Vous pouvez sélectionner certaines options  
pour chaque transmission de fax sans pour autant modifier les  
réglages par défaut.

**Rehaussement des couleurs** Permet d'ajuster la couleur de  
l'image pour une meilleure qualité d'impression, en améliorant la  
netteté, l'équilibrage des blancs et la densité des couleurs.

**Relève** Procédé par lequel un télécopieur appelle un autre  
télécopieur pour en extraire des fax en attente.

**TAD (répondeur téléphonique)** Vous pouvez raccorder une  
répondeur externe sur la prise EXT. du MFC ou sur le module de  
prises.

**Réservation du fax suivant** La fonction Multitâche accepte le  
document original suivant sur la vitre de scanner pour  
transmission alors qu'il y a saturation de mémoire.

**Résolution Fin** La résolution est : 196 x 203 ppp. Elle est utilisée  
pour les graphiques et impressions de petite taille.

**Résolution photo** Réglage de résolution qui utilise différentes  
nuances de gris pour la meilleure représentation photographique.

**Résolution standard** 97 x 203 ppp. Elle sert pour du texte de taille  
normale et permet la transmission la plus rapide.

**Résolution Super fin** 392 x 203 ppp. Idéal pour l'impression de  
très petite taille et le dessin au trait.

**Tâches restantes** Permet de vérifier les tâches en attente dans la  
mémoire et d'annuler des tâches individuellement.

- Téléphone externe** Un téléphone branché sur la prise EXT de votre MFC ou sur le module de prises. (To avoid any confusion concerning the mode of reception...)
- Tonalité de fax** Signaux émis par les télécopieurs émetteurs et récepteurs lorsqu'ils échangent des informations.
- Tonalité** Forme de numérotation sur la ligne téléphonique pour les téléphones à touches (Seulement pour la Suisse).
- Tonalités CNG** Tonalité spéciale (bips sonores) émise par les télécopieurs lors d'une transmission automatique pour indiquer à l'appareil récepteur que les signaux proviennent d'un fax.
- Transmission automatique de fax** Transmission d'un fax sans décrocher le combiné d'un téléphone externe et sans appuyer sur Speaker Phone.
- Transmission en temps réel** Lorsque la mémoire est saturée, vous pouvez envoyer les documents en temps réel.
- Transmission par lot** Une fonction d'économie des coûts qui permet de transmettre tous les fax différés adressés au même numéro en une seule transmission.
- Transmission** Procédé qui consiste à transmettre des documents par le biais de lignes téléphoniques depuis votre MFC vers le télécopieur récepteur.
- Volume de la sonnerie** Réglage du volume de la sonnerie du MFC.
- Volume du bip sonore** Réglage du volume du bip sonore émis à l'appui d'une touche ou en cas d'erreur.

# INDEX

Les mots et expressions figurant en lettres majuscules représentent des messages qui s'affichent sur l'écran LCD.

## A

- annulation
  - fax en mémoire .....5-13
  - fax programmé .....6-12
  - radiomessagerie .....8-5
  - réadressage de fax .....8-5
  - tâche programmée .....5-13
- automatique
  - numérotation .....7-5
  - réception de fax .....5-1
  - recomposition du numéro de fax .....6-9, 6-10
- Autonomie de la mémoire ...3-1

## B

- Bis/Pause .....6-9, 6-10
- branchement
  - TDA externe .....1-11
  - téléphone externe .....1-10
- branchements multilignes (PBX) .....1-15
- Brother Control Center
  - utilisation et configuration .....16-1

## C

- cartouches d'encre
  - Gestion de l'encre .....1-6
  - remplacer .....23-20
  - vérification du volume d'encre .....23-15
- Code de réception de fax .....5-8, 5-9
- codes d'accès, enregistrement et numérotation .....7-5

- codes de fax
  - Code d'accès à distance ..8-3
  - Code de réception de fax .5-8
  - Code de réponse de téléphone .....5-8
- Configuration
  - Date et heure .....4-2
  - ID Station (en-tête de fax) 4-3
- Consignes de sécurité .....22-1
- copie
  - agrandissement .....11-7
  - ajustement couleur .....11-14
  - contraste .....11-13
  - luminosité .....11-9
  - multiple .....11-2
  - papier .....11-8
  - qualité .....11-6, 11-13
  - réduction .....11-7
  - réglages par défaut .....11-12
  - réglages provisoires .....11-4
  - seule .....11-2
  - touches .....11-4
  - vitre du scanner .....11-2
- courant
  - panne .....3-1

## D

- Date et heure .....4-2
- dépistage des pannes .....23-1
  - message d'erreur à l'écran .....23-1
  - si vous avez des problèmes
    - appels entrants .....23-8
    - Impression ou réception de fax .....23-7

- problèmes avec la ligne
  - téléphonique ..... 23-8
- problèmes
  - d'imprimante ..... 23-9
  - transmission de fax ..... 23-8
- Détection fax ..... 5-6
- Diffusion ..... 6-13
  - configuration de groupes
    - pour ..... 7-3

## E

- échelle de gris ..... S-3, S-4
- ECM (Mode de correction des erreurs) ..... 1-9
- Economie d'énergie ..... 4-10
- Economiseur d'appel ..... 5-4
- entretien, courant ..... 23-19
- enveloppes ..... 2-2, 2-5
- Extraction à distance ..... 8-4
  - changement du code ..... 8-3
  - code d'accès ..... 8-3, 8-4
  - commandes ..... 8-5
  - récupérer vos fax ..... 8-7

## F

- fax
  - codes
    - Code de réception de fax ..... 5-6
- Fax transmis en différé ..... 6-16
- fax, autonome
  - réception ..... 5-1
    - difficulté ..... 23-7
    - en fin de conversation ... 5-7
    - extraction depuis un poste distant ..... 8-7
  - longueur de sonnerie, configuration ..... 5-3
  - réadressage ..... 8-2, 8-5

- réduction en fonction du papier ..... 5-7
- relève ..... 5-10
- supprimer de
  - la mémoire ..... 8-5
- transmission
  - contraste ..... 6-7
  - depuis la mémoire (mode multitâches) ..... 6-9, 6-10
  - différé ..... 6-16
  - en fin de conversation ... 6-5
  - fax couleur ..... 6-9
  - outre-mer ..... 6-15
  - plusieurs réglages ..... 6-6
  - recomposition de
    - numéro ..... 7-6
  - relève ..... 6-17
  - résolution ..... 6-8
  - Transmission en temps réel ..... 6-11
  - transmission manuelle .. 6-4

## G

- Groupes de diffusion ..... 7-3

## I

- impression
  - Améliorer la qualité ..... 23-11
  - bourrages ..... 23-4
  - difficulté ..... 23-7
  - fax depuis la mémoire .... 5-10
  - résolution ..... S-4
  - spécifications ..... S-4
  - surface ..... 2-5

## L

- LCD (écran d'affichage à cristaux liquides) ..... 1-6, 3-1
  - contraste ..... 4-9

ligne téléphonique	
branchements .....	1-13
difficultés .....	23-8
multilignes (PBX) .....	1-15
LISTE D'AIDE .....	3-1, 10-3
logiciel	
Brother Control Center ...	16-1
ScanSoft™ Paper Port®	15-21
Longueur de sonnerie,	
configuration .....	5-3

## M

Macintosh® G3, G4 ou iMac™	
ou iBook™ ...	21-1, 21-4, 21-24
manuel	
réception .....	5-1
transmission .....	6-4
Mémoriser fax .....	8-1
activer .....	8-1
Impression de sauvegarde	
(backup) .....	8-1
impression depuis .....	5-10
Réadressage de fax .....	8-2
Message annonce (MESSAGE	
RED) .....	9-2
message d'erreur à l'écran	23-1
AVEZ-VS CHANGE? ...	23-21
ENCRE VIDE .....	23-2
ERREUR COMM. ....	23-1
MEMOIRE SATUREE ....	23-3
pendant la numérisation	
d'un document ..	6-10, 11-3
NOIR 1. OUI 2. NON ....	23-21
NON ASSIGNE .....	23-3
VERIF. PAPIER .....	23-1
Mise en attente .....	7-9
Mode Centre des	
messages .....	9-1
configuration .....	9-1, 9-4
Economiseur d'appel .....	5-4

enregistrement d'un message	
annonce FAX/TEL	
(MESSAGE F/T) .....	9-8
enregistrement d'une	
conversarion .....	9-8
Enregistrement du message	
annonce	
(MESSAGE RED) .....	9-2
imprimer des fax à partir de la	
mémoire .....	5-10, 9-5
Lecture des messages	
vocaux .....	9-5
suppression des	
messages .....	9-6
Mode FAX/TEL .....	5-1
Annonce .....	9-2, 9-8
Code de réception FAX ....	5-9
Code de réponse de	
téléphone .....	5-8
Configuration de la durée de	
sonnerie F/T .....	5-5
Configuration de la longueur	
de sonnerie .....	5-3
réception de fax .....	5-8
réponse sur des postes	
supplémentaires .....	5-8
sonnerie double (appels	
vocaux) .....	5-5
Mode Menu .....	3-1
Mode réception	
FAX UNIQUEMENT .....	5-1
FAX/TEL .....	5-1
MANUEL .....	5-1
TAD EXTERNE .....	5-1

## N

nettoyage	
scanner .....	23-19
tête d'impression .....	23-11
Numériser dans le PC .....	15-4

- Scansoft™ TextBridge®
  - OCR ..... 15-24
- ScanSoft™ PaperPort® 15-21
- Numéro abrégé ..... 1-6
  - changement ..... 7-2
  - enregistrement ..... 7-1
- Numéros de cartes
  - de crédit ..... 7-5
- numérotation
  - codes d'accès et numéros
    - de cartes de crédit ..... 7-5
  - Groupes ..... 6-13
  - recomposition automatique
    - du numéro de fax .. 6-9, 6-10
    - une pause ..... 7-6
- Numérotation en chaîne ..... 6-2
- Numérotation manuelle ..... 7-8

## P

- panneau de commande, vue
  - d'ensemble ..... 1-6
- PaperPort®
  - accès ..... 15-3
  - désinstaller ..... 15-25
  - exporter ..... 15-25
  - importer ..... 15-24
- Papier ..... 2-1, S-2
  - Type ..... 4-1
  - volume ..... 2-2
- PBX ..... 4-8
- PC FAX (pour Windows®) 19-1
  - transmission
    - carnet d'adresses ..... 19-6
    - configuration ..... 19-12
    - groupe ..... 19-8
    - page de garde ..... 19-12
    - style simple ..... 19-15
    - style télécopie ..... 19-14
- PhotoCapture Center™
  - Compact Flash™ ..... 12-1

- Impression DPOF ..... 12-14
- Imprimer index ..... 12-6
- Imprimer les images ..... 12-7
- Memory Stick™ ..... 12-1
- SmartMedia™ ..... 12-1
- spécifications ..... S-2
- pilotes
  - Compatibilité TWAIN ..... 15-2
  - imprimante ..... 14-1
  - Macintosh® ..21-1, 21-4, 21-24
- poste supplémentaire,
  - utilisation ..... 5-8
- Près des bords
  - Imprimer ..... 14-8
- prises
  - prise EXT.
    - TAD (répondeur) ..... 1-11
    - téléphone externe ..... 1-10

## R

- Radiomessagerie ..... 8-2
  - programmation du numéro de
    - votre récepteur d'appel .. 8-2
- Rapports ..... 10-1
  - Vérification de
    - transmission ..... 10-1
- Réadressage de fax ..... 8-2
  - changer à distance .... 8-5, 8-7
  - programmation
    - d'un numéro ..... 8-2
- réduction
  - copies ..... 11-7
  - fax longs ..... 5-7
- Réglage de l'horloge ..... 4-9
- Réglages provisoires
  - de copie ..... 11-4
- Rehaussement des couleurs
  - (True2Life®)
    - Imprimer ..... 14-13
    - PhotoCapture Center™ 12-18

Relève		bip sonore .....	4-6
réception .....	5-11	haut-parleur .....	4-7
réception séquentielle ....	5-13	sonnerie .....	4-6
transmission .....	6-17		

résolution	
configuration pour fax	
suivant .....	6-8
fax (Standard, Fin, SuperFin, Photo) .....	S-3
impression .....	S-4
Numériser .....	15-7

## S

saisie de texte .....	4-4
services téléphoniques	
spécifiques .....	1-15, 23-9

## T

TAD (répondeur téléphonique),	
externe .....	5-1
branchement .....	1-10
mode réception .....	5-1
TAD (répondeur),	
externe .....	1-11
téléphone externe .....	1-10
texte, saisie .....	4-4
Caractères spéciaux .....	4-5
Tonalités CNG .....	1-8
Touche Options (copie)	
Format papier .....	11-9
Luminosité .....	11-9
Type de papier .....	11-8
Touche qualité	
(copie) .....	11-4, 11-6
Transmission par lot en	
différé .....	6-23

## V

Verrouillage TX .....	6-20, 6-21
Volume, réglage .....	4-6



# Carte d'accès pour extraction à distance

Si vous pensez avoir à extraire des messages vocaux ou des fax alors que vous n'avez pas accès physique à votre MFC, la carte d'accès pour extraction à distance (voir ci-dessous) vous sera utile pour les procédures d'extraction. Il vous suffit de découper la carte et de la plier en deux pour la placer dans votre portefeuille ou dans votre agenda. Gardez-la sous la main et elle vous sera utile pour tirer le meilleur parti des fonctions réadressage, radiomessagerie et extraction à distance de votre MFC.

<p><b>Changer le code d'accès à distance</b></p> <p><small>"Vous êtes près de l'appareil."</small></p> <ol style="list-style-type: none"><li>1 Appuyez sur <b>Menu/Set</b>. <b>2</b>, <b>5</b>, <b>3</b>.</li><li>2 Tapez un code à trois chiffres entre 000 et 999. Le symbole * ne peut pas être changé.</li><li>3 Appuyez sur <b>Menu/Set</b>.</li><li>4 Appuyez sur <b>Stop/Exit</b>.</li></ol>	<p><b>Supprimer tous les messages</b></p> <p>Appuyez sur <b>9</b> 3. Si vous entendez trois bips, les messages n'ont pas tous été écoutés et l'appareil ne les efface pas.</p> <p><b>Lecture/enregistrement du message annonce</b></p> <p>Appuyez sur <b>9</b> 4 <i>puis pour</i> Ecouter le message annonce du centre des messages, appuyez sur <b>1</b> 1. <b>Ecouter le message annonce FAX/TEL</b>, appuyez sur <b>1</b> 2. Enregistrer un nouveau message annonce pour le centre des messages, appuyez sur <b>2</b> 1, puis parlez après le bip. Appuyez sur <b>9</b> pour arrêter. <b>Enregistrer un nouveau message annonce FAX/TEL</b>, appuyez sur <b>2</b> 2, puis parlez après le bip. Appuyez sur <b>9</b> pour arrêter.</p>	<p><b>Changer la programmation de la radiomessagerie ou du réadressage de fax</b></p> <p>Appuyez sur <b>9</b> 5 <i>puis, pour</i> <b>Désactiver la fonction</b>, appuyez sur <b>1</b>. Taper le numéro de réadressage de fax, appuyez sur <b>2</b>. Taper le numéro de la radiomessagerie, appuyez sur <b>3</b>. <b>Programmer le numéro de réadressage de fax</b>, appuyez sur <b>4</b>. Tapez le nouveau numéro du télécopieur à distance où vous souhaitez faire envoyer vos fax, suivi de <b>##</b>. <b>Activer la fonction Mémoriser fax</b>, appuyez sur <b>6</b>. <b>Désactiver la fonction Mémoriser fax</b>, appuyez sur <b>7</b>.</p>
<p><b>Commandes à distance</b></p> <p><b>Ecouter les messages vocaux</b></p> <p>Appuyez sur <b>9</b> 1 <i>puis pour</i> <b>Réécouter un message</b>, appuyez sur <b>1</b>. Passer aux messages suivants, appuyez sur <b>2</b>. Arrêter la lecture des messages, appuyez sur <b>9</b> 1.</p>	<p><b>Extraction d'un fax</b></p> <p><i>puis pour</i> Extraire tous les fax, appuyez sur <b>2</b>, puis tapez le numéro du télécopieur à distance suivi de <b>##</b>. Après le bip, décrochez et attendez. <b>Effacer tous les messages fax</b>, appuyez sur <b>3</b>.</p>	

## Vérifier le statut de réception

Appuyez sur **9 7**

*plus pour* Messages fax, appuyez sur **1**.

Messages vocaux, appuyez sur **2**.

**1** bip long — Il y a des messages

**3** bips courts — pas de messages

## Changer le mode de réception

Appuyez sur **9 8**

*plus pour* **REPONDEUR ACTIF**, appuyez sur **1**

**FAX/TEL**, appuyez sur **2**.

**FAX**, appuyez sur **3**.

## Quitter l'extraction à distance

Appuyez sur **9 0**

## CENTRE DES MESSAGES CARTE D'ACCÈS POUR EXTRACTION À DISTANCE

### Utiliser le code d'accès à distance

- 1 Composez le numéro de votre télécepteur depuis un téléphone ou un autre télécepteur à touches.
- 2 Dès que votre télécepteur répond, tapez immédiatement votre code d'accès à distance (3 chiffres suivi de \*).
- 3 L'appareil indique les types de messages reçus :
  - 1 bip long – messages fax
  - 2 bips longs – messages vocaux
  - 3 bips longs – messages fax + vocaux
- 4 **pas de bip – pas de messages**
- 5 Appuyez sur **9 0** pour réinitialiser l'appareil une fois l'interrogation terminée.
- 6 Raccrochez.

9

1

At your side.  
**brother**®

L'utilisation de cet appareil est uniquement agréée dans le pays où il a été acheté ; les sociétés Brother locales, de même que leurs représentants, assureront uniquement le soutien technique des télécopieurs achetés dans leurs pays d'implémentation respectifs.