

U dient eerst alle hardware in te stellen en de driver te installeren, pas dan kunt u de machine gebruiken.  
Lees deze installatiehandleiding voor instructies over de correcte opstelling en installatie van deze machine.

## Stap 1



### De machine installeren

## Stap 2



### De driver en software installeren



### Setup is voltooid!

Vanuit de printerdriver kunt u rechtstreeks naar het Brother Solutions Center gaan, waar u de meest recente driver kunt ophalen en de beste oplossingen voor problemen of vragen kunt opzoeken. U vindt deze informatie ook op <http://solutions.brother.com>  
Bewaar deze installatiehandleiding, de gebruikershandleiding en de meegeleverde cd-rom op een veilige plaats, zodat u ze wanneer nodig snel even kunt raadplegen.

De machine  
installeren

Windows<sup>®</sup>  
USB

Windows<sup>®</sup>  
Parallel







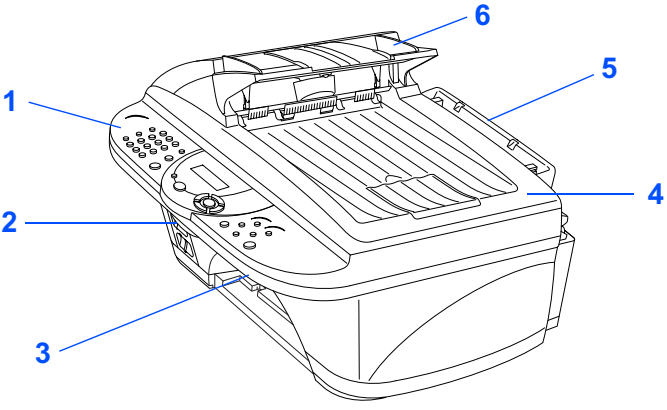
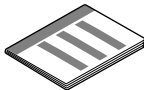

Windows  
NT<sup>®</sup> 4.0

Mac<sup>®</sup> OS  
8.5-9.2

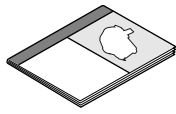
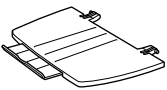
Mac<sup>®</sup> OS X 10.1,  
10.2.1 of recent

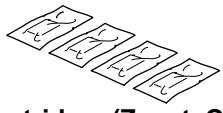
De driver en software installeren

## Onderdelen in de doos

		 <b>Installatiehandleiding</b>	
		 <b>CD-ROM</b>	
		 <b>Gebruikershandleiding</b>	
<b>1. Bedieningspaneel</b> <b>2. Vrijgavehendel scannerdeksel</b> <b>3. Scannerdeksel</b>	<b>4. Documentdeksel</b> <b>5. Papierlade</b> <b>6. Automatische documentinvoer</b>		
 <b>Steun voor papieruitvoer</b>	 <b>Papiersteun</b>	 <b>Inkcartridges (Zwart, Cyaan, Geel, Magenta)</b>	
 <b>Kabelklem en ferriering voor parallele interfacekabel</b>	 <b>Telefoonsnoer</b>	 <b>Netsnoer</b>	 <b>USB-interfacekabel</b>

Welke onderdelen er worden geleverd, kan van land tot land verschillen.  
Bewaar alle verpakkingsmateriaal en de doos.



- De parallele interfacekabel wordt niet standaard meegeleverd. U dient deze zo nodig apart te kopen.
- De parallele interfacekabel of de USB-interfacekabel die u gebruikt, mag niet langer zijn dan 1,8 meter.

## Het bedieningspaneel

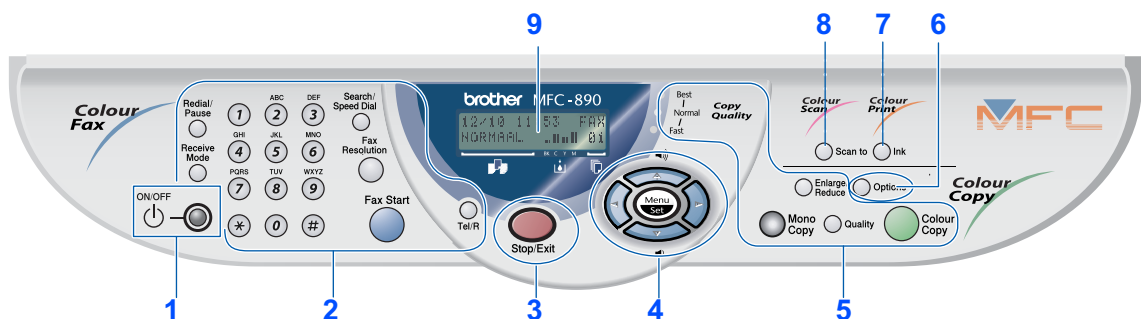

<b>1. ON/OFF-schakelaar</b>	<b>4. Navigatietoetsen</b>	<b>7. De toets Ink</b>
<b>2. Fax- en telefoontoetsen</b>	<b>5. Kopieertoetsen en indicatoren</b>	<b>8. De toets Scan to</b>
<b>3. De toets Stop/Exit</b>	<b>6. De toets Options</b>	<b>9. Liquid Crystal Display (LCD)</b>







Raadpleeg hoofdstuk 1 "Overzicht van het bedieningspaneel van de MFC-890" in de gebruikershandleiding voor nadere informatie.

## Stap 1 De machine installeren

1. De transportbeveiliging verwijderen.....	2
2. De papiersteunen bevestigen.....	3
3. Papier plaatsen.....	3
4. De telefoonlijn en het netsnoer aansluiten.....	4
5. De inktcartridges plaatsen.....	5
6. Kwaliteit van kleurenblokken en uitlijning controleren.....	7
7. Een ontvangststand selecteren.....	8
8. De datum en tijd instellen.....	9
9. De stations-ID instellen.....	9

## Stap 2 De driver en software installeren

Windows®	Meegedeleverde cd-rom (MFC Software Suite).....	10
	Bij gebruik van de USB-interfacekabel (voor Windows® 98/98SE/Me/2000 Professional/XP).....	12
	■ Alleen bij gebruik van Windows® 98/98SE/Me.....	15
	■ Alleen bij gebruik van Windows® 2000 Professional.....	17
	■ Alleen bij gebruik van Windows® XP.....	18
	Bij gebruik van de parallelle interfacekabel (voor Windows® 95/98/98SE/2000 Professional/XP).....	19
	■ Alleen bij gebruik van Windows® 95/98/98SE/Me.....	22
	■ Alleen bij gebruik van Windows® 2000 Professional.....	23
	■ Alleen bij gebruik van Windows® XP.....	24
	Bij gebruik van Windows NT® Workstation Version 4.0.....	25
Macintosh®	Bij gebruik van Mac® OS 8.5 - 9.2.....	28
	Bij gebruik van Mac® OS X10.1, 10.2.1 of recenter.....	30

 <p><b>Waarschuwing</b></p>		 <p><b>Hint</b></p>	 <p><b>Gebruikershandleiding</b></p>
<p>Duidt op een waarschuwing waarmee rekening moet worden gehouden teneinde eventuele persoonlijke ongelukken te voorkomen.</p>	<p>Duidt op een waarschuwing waarmee rekening moet worden gehouden teneinde zeker te stellen dat de machine op juiste wijze wordt gebruikt of om te voorkomen dat de machine wordt beschadigd.</p>	<p>Dit zijn opmerkingen of nuttige wenken die u van pas kunnen komen bij het gebruik van de machine.</p>	<p>Verwijst naar de gebruikershandleiding.</p>

## 1 De transportbeveiliging verwijderen

 Sluit de interfacekabel nog NIET aan. De interfacekabel wordt pas aangesloten wanneer de driver wordt geïnstalleerd.

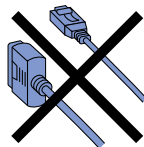

4 Sluit het scannerdeksel.

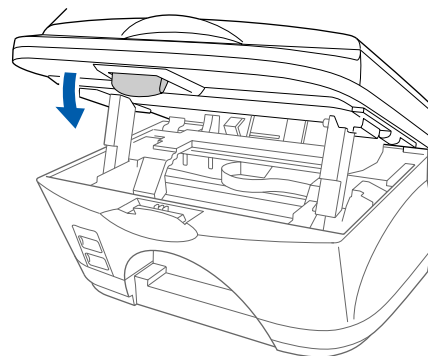

1 Verwijder de beschermende onderdelen.

2 Maak het scannerdeksel open door de vrijgavehendel naar u toe te trekken.

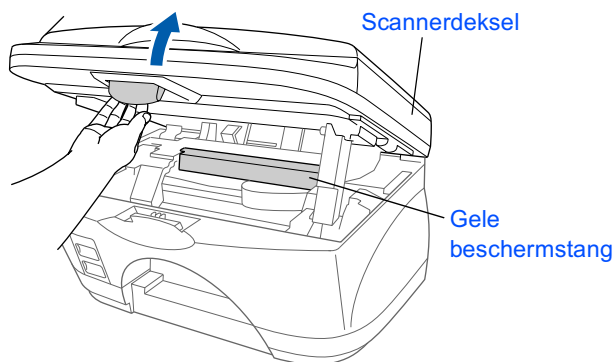

3 Verwijder de beschermende gele stang en de stopper.

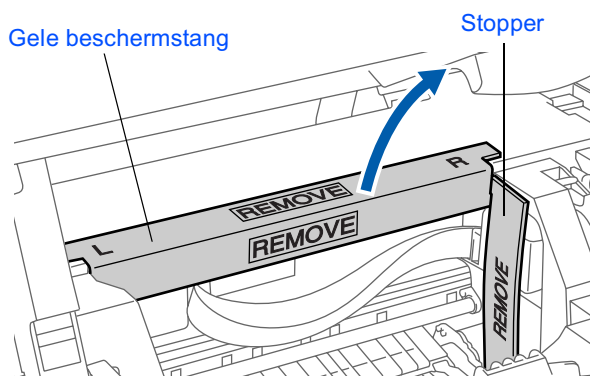

Gooit u de gele beschermstang en de stopper niet weg. U zult deze nodig hebben als u de machine later nog eens moet vervoeren.

## 2 De papiersteunen bevestigen

- 1 Bevestig de papiersteun aan de papierlade.

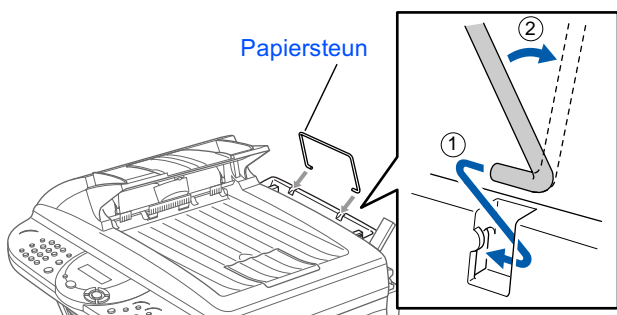

- 2 Bevestig de documentenopvang aan de uitvoersleuf en schuif de steun uit.

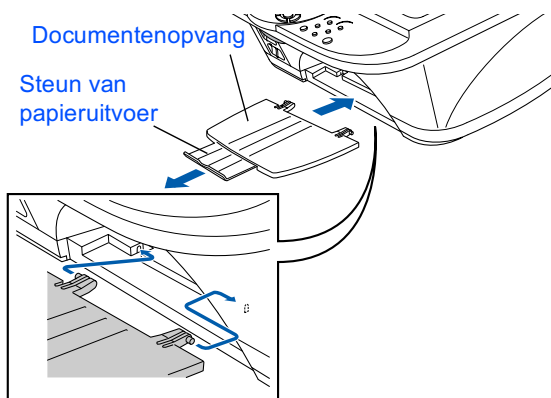

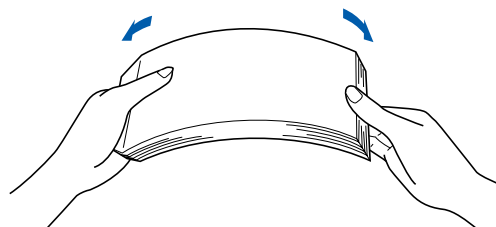

## 3 Papier plaatsen

- 1 Blader de stapel papier goed door; dit om te voorkomen dat papier vastloopt of scheef wordt ingevoerd.

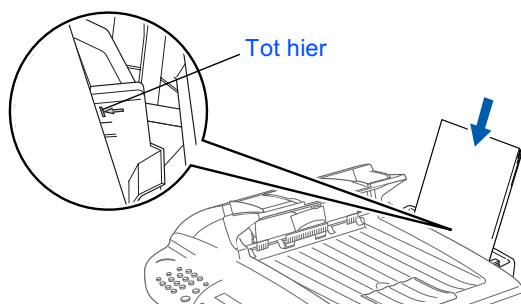

- 2 Plaats het papier voorzichtig in de invoer. Zorg dat de bedrukte zijde naar u toe is gericht en dat het papier niet boven de markering uitsteekt.



 U kunt maximaal 100 vel A4 papier van 80 g/m<sup>2</sup> plaatsen.

 Raadpleeg hoofdstuk 2 "Papier" in de gebruikershandleiding voor nadere informatie.

- 3 Houd de papiergeleider ingedrukt en stel deze papiergeleider af op de breedte van het gebruikte papier.

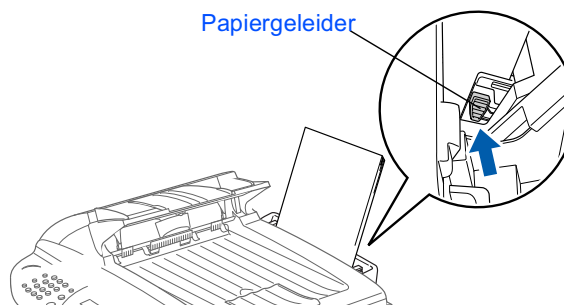

## 4 De telefoonlijn en het netsnoer aansluiten

- 1 Sluit het netsnoer aan.

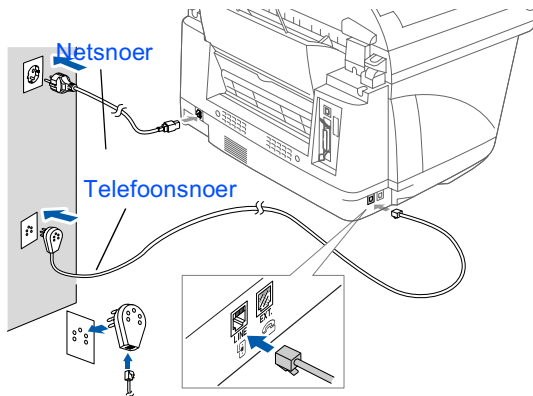

Als u een telefoonlijn deelt met een extern toestel, dient u dit zoals hier afgebeeld aan te sluiten.

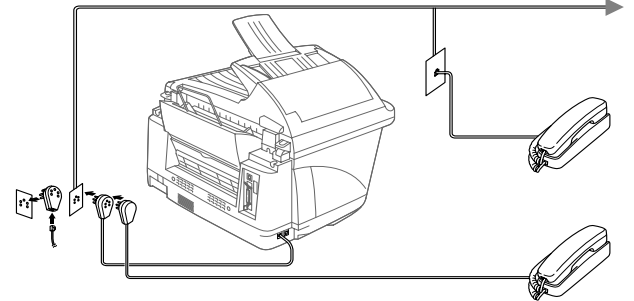

- 2 Sluit het ene uiteinde van het telefoonsnoer aan op de ingang LINE van de machine, en het andere uiteinde op een modulair wandcontact.



Als u een telefoonlijn deelt met een extern antwoordapparaat, dient u dit zoals hier afgebeeld aan te sluiten.

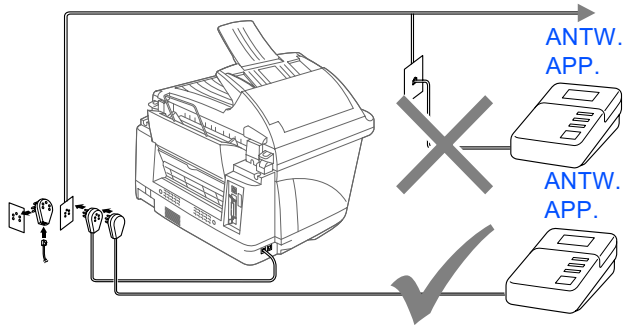

**⊘** Sluit de parallelle kabel of de USB-kabel nog niet aan.



### Waarschuwing

- Deze machine moet worden voorzien van een geaarde stekker.
- Aangezien de machine via de stekker is geaard, kunt u uzelf tegen mogelijke elektrische gevaren op het telefoonnetwerk beschermen door de machine aan te laten staan wanneer u deze op een telefoonlijn aansluit. Wanneer het apparaat moet worden verplaatst, beschermt u uzelf door eerst de telefoonlijn af te sluiten en pas daarna de stekker uit het stopcontact te halen.



Stel de ontvangststand in op **TELEFOON/BEANTW..**



Raadpleeg hoofdstuk 1 "De machine aansluiten" in de gebruikershandleiding voor nadere informatie.

## 5 De inktcartridges plaatsen

### ⚠ Waarschuwing

Mocht u inkt in uw ogen krijgen, spoel ze dan onmiddellijk met water uit en raadpleeg een arts als uw ogen geïrriteerd raken.

- 1 Zorg dat de machine aanstaat. Op het LCD-scherm wordt het volgende weergegeven:

CARTRIDGE NAZIEN  
Open deksel, ...

- 2 Maak het scannerdeksel open door de vrijgavehendel naar u toe te trekken.  
De printkoppen bewegen naar de plaats waar ze vervangen kunnen worden.

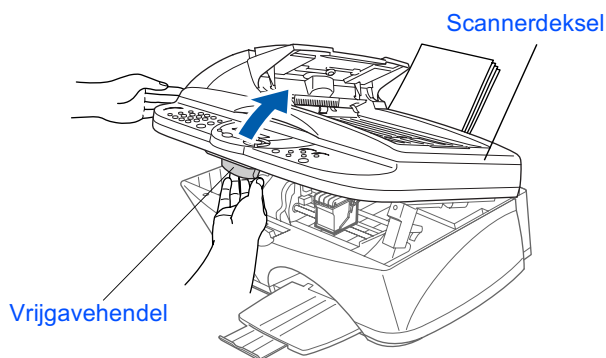

- 3 Druk op elk van de deksels van de kleureninkcartridges zodat deze omhoog komen.

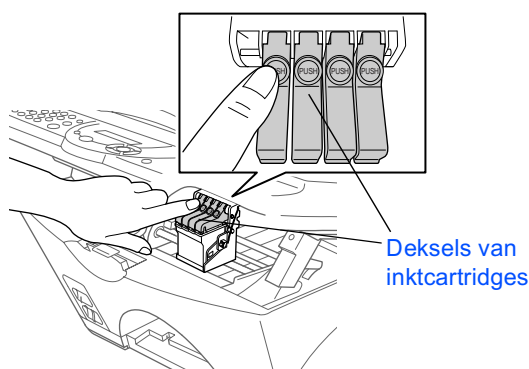

- 4 Verwijder het witte transportdeksel door het naar u toe te trekken.

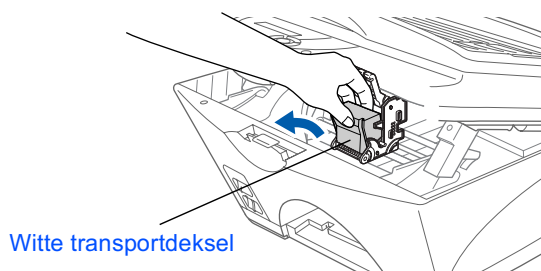

- De onderkant van het witte transportdeksel is nat met inkt die vlekken kan veroorzaken, dus veeg de onderkant schoon alvorens u het deksel ergens neerzet.
- Gooi het witte transportdeksel niet weg. U hebt het nodig als u de machine moet vervoeren.

- 5 Verwijder de zwarte inktcartridge.

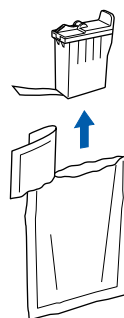

- 6 Verwijder de afdichtingstape voorzichtig van de onderkant van de inktcartridge.  
**Verwijder de tape voorzichtig om te voorkomen dat inkt wordt gemorst en uw handen en kleding vuil worden.**

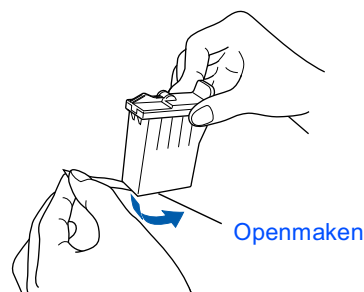

Raak de inktopening op de cartridge en de verwijderde tape niet aan.

Wordt vervolgd



- 7 Zet de zwarte inktcartridge voorzichtig op zijn plaats.

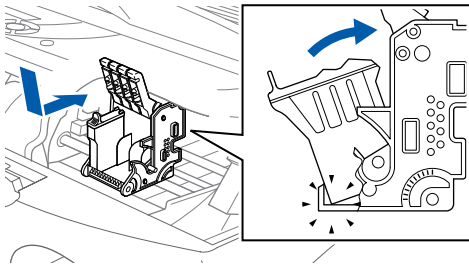

- 8 Duw op het deksel totdat het op zijn plaats klikt.

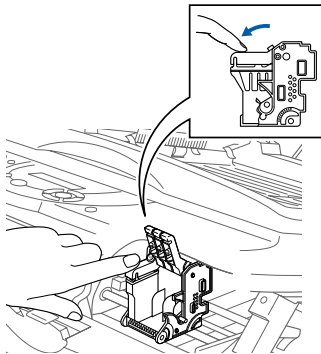

- 9 Herhaal stap 5 t/m 8 voor alle kleureninktcartridges. Controleer aan de hand van de kleur op het deksel dat u de cartridges op de juiste plaats zet.
- 10 Sluit het scannerdeksel. De machine zal nu de printkoppen gaan reinigen en deze cyclus duurt ongeveer **zes minuten**.

REINIGEN  
WACHTEN A.U.B



- Verwijder **GEEN** inktcartridges als deze niet vervangen hoeven te worden. Als u dit toch doet, kan dit de hoeveelheid inkt verminderen en weet de machine niet hoeveel inkt er nog in de cartridge zit.
- Schud de inktcartridges **NIET**. Als u dit toch doet, kan er inkt worden gemorst als u de afdichtingstape verwijdert. Als u inkt op uw lichaam of kleding hebt gemorst, was deze dan onmiddellijk met zeep of een wasmiddel.
- De inktcartridges mogen **NIET** opnieuw worden gevuld. Als u probeert om opnieuw gevulde cartridges of niet-compatibele inkt te gebruiken, kunnen de printkoppen in deze machine beschadigd worden, en dergelijke schade wordt niet door de garantie gedekt. De garantie dekt geen problemen die zijn veroorzaakt door het gebruik van inkt of inktcartridges van andere merken. Gebruik alleen inktcartridges van Brother.



- Als de kleuren zijn gemengd omdat u een inktcartridge in de verkeerde kleurpositie hebt geïnstalleerd, dan moet u nadat de cartridge op de juiste plaats is geïnstalleerd de printkop diverse keren reinigen, pas dan mag u gaan afdrukken.
- Zodra een inktcartridge geopend is, moet hij in de machine geïnstalleerd worden en binnen zes maanden na de installatie worden opgebruikt. Gebruik ongeopende inktcartridges voor de uiterste verbruiksdatum die op de doos staat vermeld.
- Als op het LCD-scherm de melding **INKT LEEG** wordt weergegeven nadat u de inktcartridges hebt geïnstalleerd, dient u te controleren dat ze op juiste wijze zijn geïnstalleerd.



## 6 Kwaliteit van kleurenblokken en uitlijning controleren

- 1 Nadat het reinigen is voltooid, wordt op het LCD-scherm het volgende weergegeven:

PLAATS PAPIER EN  
DRUK FAX START

- 2 Zorg dat er papier in de papierlade zit. Druk op **Fax Start**.
- 3 De machine begint de testpagina af te drukken (alleen wanneer de inktcartridges voor de eerste keer worden geïnstalleerd).

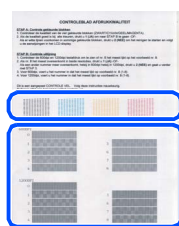

In stap A controleren

In stap B controleren

## Stap A: Kwaliteit van kleurenblokken controleren

- 1 Op het LCD-scherm wordt het volgende weergegeven:

IS STAP "A" OK?  
1.JA 2.NEE

Controleer de kwaliteit van de vier kleurenblokken op de testpagina. (ZWART/CYAAN/GEEL/MAGENTA)

- 2 Als alle lijnen duidelijk en zichtbaar zijn, drukt u op kiestoets ① om door te gaan naar **STAP B en de uitlijning te controleren**.

—OF—

Als er zoals hieronder korte lijnen ontbreken, drukt u op kiestoets ② om door te gaan naar stap 3.

OK

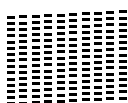

Slecht

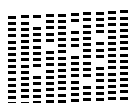

- 3 U wordt gevraagd of de afdrukkwaliteit voor elke kleur in orde is. Druk op kiestoets ① of ②.

ZWART OK?  
1.JA 2.NEE

Nadat u voor elke kleur toets ① (JA) of toets ② (NEE) hebt geselecteerd, wordt op het LCD-scherm het volgende weergegeven:

START REINIGEN?  
1.JA 2.NEE

Druk op ① (JA); de machine begint de kleuren te reinigen.

Druk op **Fax Start** nadat het reinigen is voltooid. De machine drukt de testpagina nogmaals af, en de eerste stap van STAP A wordt herhaald.

## Stap B: Uitlijning controleren

- 1 Op het LCD-scherm wordt het volgende weergegeven:

IS STAP "B" OK?  
1.JA 2.NEE

Controleer de testafdrukken voor 600 DPI en 1200 DPI om te zien of **nummer 5** het beste overeenkomt met het correcte voorbeeld (**nummer 0**). Druk op ① als **nummer 5** het beste overeenkomt.

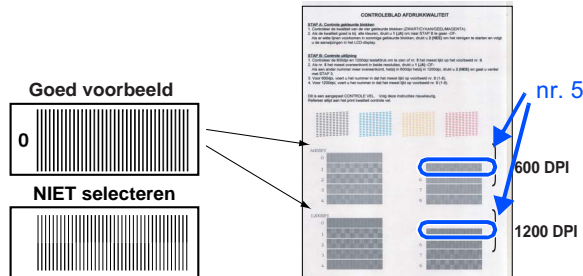

- 1 Als het nummer van een andere testafdruk beter bij 600 DPI of 1200 DPI past, moet u op ② drukken om **NEE** te selecteren, en gaat u door naar stap 2.
- 2 Druk voor 600 DPI op het nummer (1-8) van de testafdruk die het beste overeenkomt met het voorbeeld van **nummer 0**.

600DPI AANPASSEN  
SELECTEER BESTE#

- 3 Druk voor 1200 DPI op het nummer (1-8) van de testafdruk die het beste overeenkomt met het voorbeeld van **nummer 0**.

1200DPI AANPASS.  
SELECTEER BESTE#

De kwaliteitscontrole is nu voltooid.

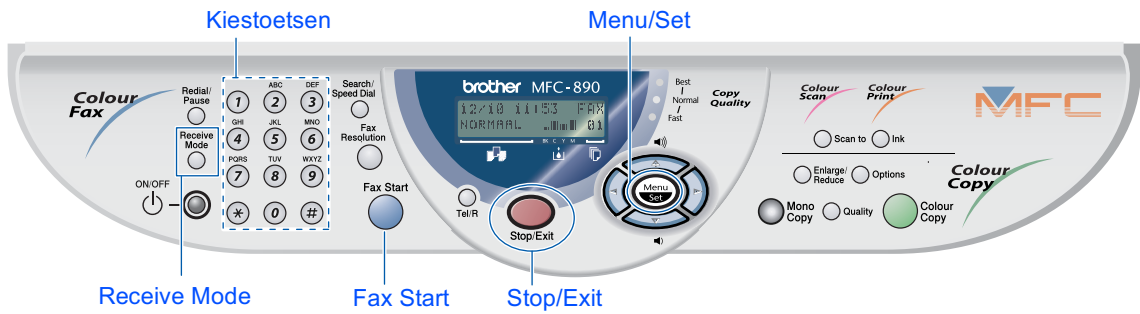

## 7 De taal voor de meldingen op het LCD-scherm instellen

De meldingen op het LCD-scherm kunnen worden weergegeven in het Nederlands, Frans of Engels.

- 1 Druk op **Menu/Set**, (1), (9).
- 2 Druk op of om **NEDERLANDS**, **FRANS** of **ENGELS** te selecteren, en druk op **Menu/Set**.

## 8 Een ontvangststand selecteren

Druk herhaaldelijk op **Receive Mode** om de stand te kiezen die het beste in uw behoeften voorziet.

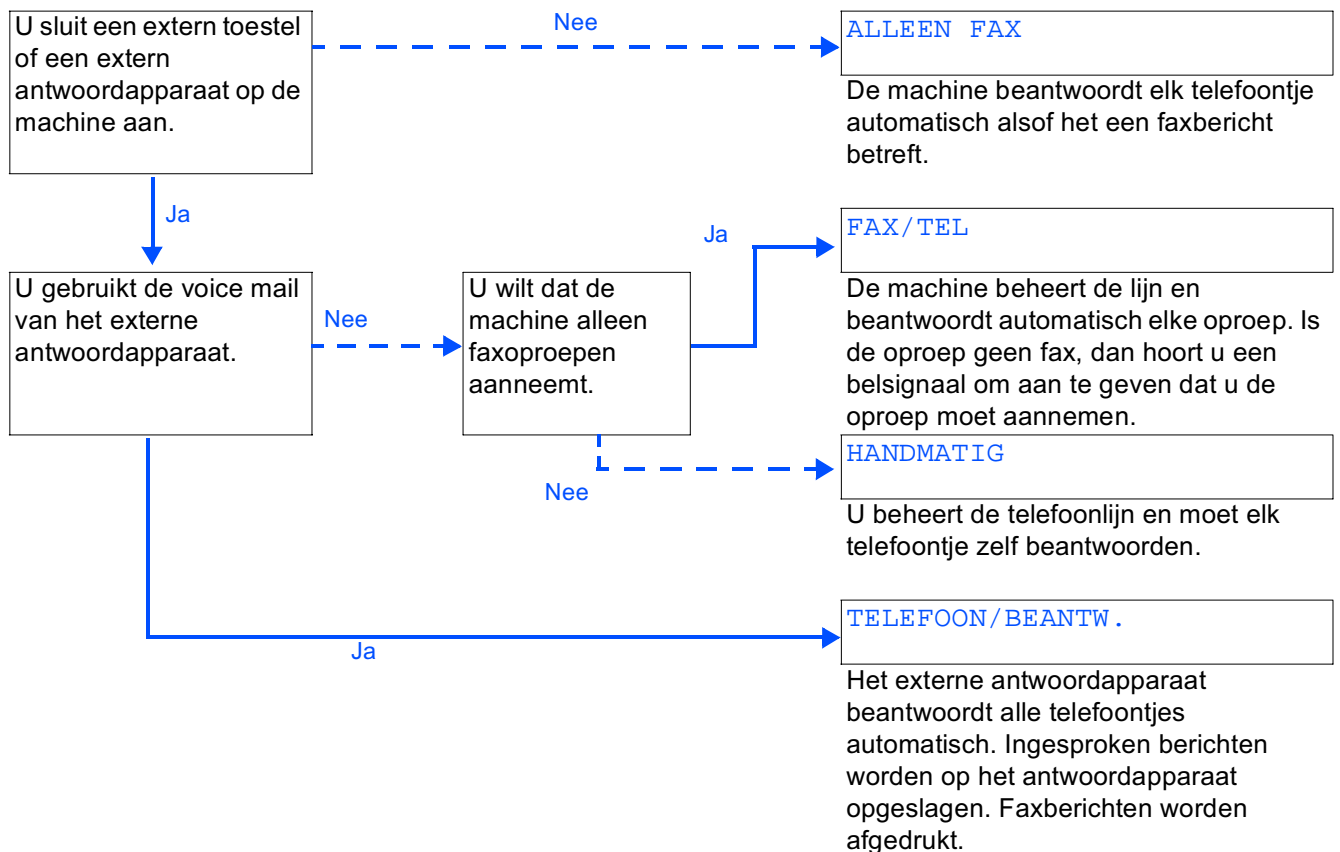

Raadpleeg hoofdstuk 5 "De ontvangststand instellen" in de gebruikershandleiding voor nadere informatie.

## 9 De datum en tijd instellen

De machine geeft de datum en de tijd weer, en deze gegevens worden afgedrukt op elke fax die u verzendt.

- 1 Druk op **Menu/Set**.
- 2 Druk op ①.
- 3 Druk op ②.
- 4 Toets de laatste twee cijfers van het jaar in en druk op **Menu/Set**.

DATUM/TIJD  
JAAR: 03

(Druk bijvoorbeeld op **0, 3** als u 2003 wilt intoetsen.)

- 5 Toets de laatste twee cijfers van de maand in en druk op **Menu/Set**.

DATUM/TIJD  
MAAND: 09

(Druk bijvoorbeeld op **0, 9** voor september.)

- 6 Toets de laatste twee cijfers van de dag in en druk op **Menu/Set**.

DATUM/TIJD  
DAG: 06

(Druk bijvoorbeeld op **0, 6**.)

- 7 Toets de tijd in 24-uurs formaat in en druk op **Menu/Set**.

DATUM/TIJD  
TIJD: 15:25

(Druk bijvoorbeeld op **1, 5, 2, 5** voor vijf voor half vier 's middags.)

- 8 Druk op **Stop/Exit**.

 Als u deze procedure vanaf stap 1 wilt herhalen, drukt u op **Stop/Exit**.

## 10 De stations-ID instellen

U kunt uw naam en faxnummer opslaan, zodat deze gegevens worden afgedrukt op alle faxpagina's die u verstuurt.

- 1 Druk op **Menu/Set**.
- 2 Druk op ①.

- 3 Druk op ③.

- 4 Toets uw faxnummer in (maximaal 20 cijfers) en druk op **Menu/Set**.

STATIONS ID  
FAX: 908XXXXXXXX

- 5 Toets uw telefoonnummer in (maximaal 20 cijfers) en druk op **Menu/Set**.

(Als uw telefoonnummer en uw faxnummer hetzelfde zijn, moet u hetzelfde nummer nogmaals intoetsen.)

STATIONS ID  
TEL: 908XXXXXXXX

- 6 Gebruik de kiestoetsen om uw naam in te toetsen (maximaal 20 tekens), en druk vervolgens op **Menu/Set**.

STATIONS ID  
NAAM: ANDY



Raadpleeg bij het invoeren van uw naam het onderstaande schema.

Druk op	Een keer	Twee keer	Drie keer	Vier keer
2	A	B	C	2
3	D	E	F	3
4	G	H	I	4
5	J	K	L	5
6	M	N	O	6
7	P	Q	R	S
8	T	U	V	8
9	W	X	Y	Z



Raadpleeg hoofdstuk 4 "De stations-ID instellen" in de gebruikershandleiding voor nadere informatie.

- 7 Druk op **Stop/Exit**.



Als u deze procedure vanaf stap 1 wilt herhalen, drukt u op **Stop/Exit**.

Ga naar de volgende pagina om de driver te installeren

## Meegeleverde cd-rom (MFC Software Suite)

Op deze cd-rom staat een schat aan informatie.

### Windows®



#### Software-installatieprogramma

U kunt drivers voor de printer, scanner en PC-FAX Verzenden/Ontvangen installeren, alsmede diverse hulpprogramma's zoals Paper Port en TextBridge OCR.



#### Gebruikershandleidingen

U kunt de gebruikershandleiding en andere documentatie in PDF-formaat bekijken.



#### Brother Solutions Center

Hiermee gaat u naar het Brother Solution Center, een website waar u informatie vindt over uw Brother-product, zoals veelgestelde vragen, gebruikershandleidingen, driver-updates en tips voor het gebruik van uw machine.

### Macintosh®

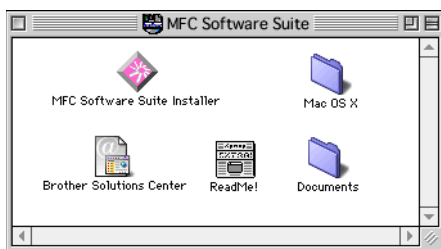

#### MFC Software Suite Installer

U kunt drivers voor de printer, scanner en PC-FAX Verzenden installeren voor Mac OS 8.5 - 9.2 (scannerdriver is alleen beschikbaar voor Mac OS 8.6 - 9.2)



#### Documents

U kunt de gebruikershandleiding en andere documentatie in PDF-formaat bekijken.



#### Mac OS X (Voor Native Mac OS X 10.1, 10.2.1 of recenter)

U kunt de printer en scanner drivers en het programma Remote Setup voor Mac OS X installeren (Scanner driver is alleen beschikbaar voor OS X 10.2.1 of recenter)



#### Brother Solutions Center

Hiermee gaat u naar het Brother Solution Center, een website waar u informatie vindt over uw Brother-product, zoals veelgestelde vragen, gebruikershandleidingen, driver-updates en tips voor het gebruik van uw machine.



#### ReadMe!

Hier vindt u belangrijke informatie en tips voor het oplossen van problemen.

Volg de instructies op deze pagina die betrekking hebben op uw besturingssysteem en op uw interfacekabel.

De machine  
installeren

Windows®



Bij gebruik van de USB-interfacekabel ..... Ga naar pagina 12  
(voor Windows® 98/98SE/Me/2000 Professional/XP)

Windows®  
USB



Bij gebruik van de parallele interfacekabel ... Ga naar pagina 19  
(Voor Windows® 95/98/98SE/Me/2000 Professional/XP)

Windows®  
Parallel



Bij gebruik van NT® Workstation Version 4.0 .. Ga naar pagina 25  
(Bij gebruik van de parallele interfacekabel)

Windows  
NT® 4.0

Macintosh®



Bij gebruik van Mac® OS 8.5 tot 9.2..... Ga naar pagina 28

Mac® OS  
8.5-9.2



Bij gebruik van Mac® OS X 10.1, 10.2.1..... Ga naar pagina 30  
of recenter

Mac® OS X 10.1,  
10.2.1 of recenter

## Bij gebruik van de USB-interfacekabel (voor Windows® 98/98SE/Me/2000 Professional/XP)

Zorg dat u de instructies in stap 1 “De machine instellen” hebt voltooid.

### Bij gebruik van Windows® 2000 Professional:

Als u via uw pc toegang wilt krijgen tot de functies van het PhotoCapture Center™, dient u te zijn aangesloten met de USB-kabel en zult u waarschijnlijk eerst een Windows® 2000 update moeten installeren.

De Windows® 2000 update kan op twee manieren worden geïnstalleerd:

- A) Download Service Pack 3 van de Microsoft®-webpagina en installeer dit.  
Wij raden deze methode aan omdat hierin ook andere foutcorrecties voor Windows® 2000 zijn opgenomen.
- B) Installeer de Windows® 2000 update van het installatieprogramma van de MFC Software Suite.  
U kunt deze als volgt installeren:
  1. Volg voor de installatie stap 1 t/m 8.
  2. Klik op **OK** om de update te installeren.
  3. Klik op **OK** om de pc opnieuw op te starten.
  4. Nadat de pc opnieuw is opgestart, zal de installatie automatisch worden voortgezet.



*Als de installatie niet automatisch wordt voortgezet, dient u het menu van het installatieprogramma van de MFC Software Suite opnieuw te openen door op de cd-rom van Brother op het programma **setup.exe** te dubbelklikken, waarna u doorgaat vanaf stap 5 om de MFC Software Suite te installeren.*

- 1 Zorg dat er geen mediakaarten in het mediastation van de machine zitten.
- 2 Haal de stekker van de machine uit het stopcontact. Als u de interfacekabel reeds op uw computer had aangesloten, dient u deze kabel nu los te koppelen.

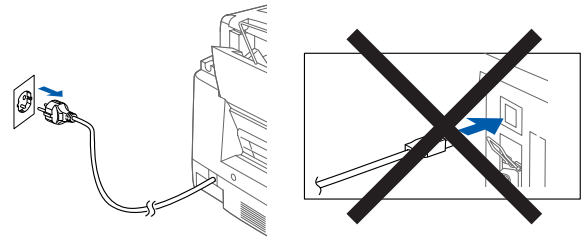

- 3 Zet de computer aan.  
(Bij gebruik van Windows® 2000 Professional/XP dient u als beheerder te zijn aangemeld.)
- 4 Plaats de meegeleverde cd-rom in uw cd-rom-station.



- 5 Klik op uw taal.
- 6 Het hoofdmenu van de cd-rom wordt geopend. Klik op **Software-installatieprogramma**.



*Als dit venster niet wordt geopend, kunt u de Verkenner van Windows® gebruiken om het programma **setup.exe** uit te voeren vanuit de hoofddirectory van Brother's cd-rom.*



- 7 Klik in de hoofdtoepassing op **MFC Software Suite**.

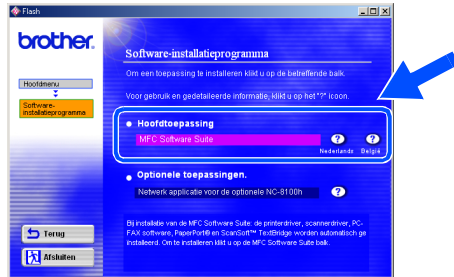

De MFC Software Suite bevat de printerdriver, scannerdriver, ScanSoft™ PaperPort®, ScanSoft™ TextBridge®, PC-FAX software, Remote Setup en TrueType-lettertypen. PaperPort® is een toepassing voor het beheren van documenten en voor het weergeven van gescande documenten. ScanSoft™ TextBridge®, dat in PaperPort® is geïntegreerd, is een OCR-toepassing die een beeld in tekst omzet en deze tekst in uw standaard tekstverwerker plaatst.

- 8 Klik op **Installeren**.

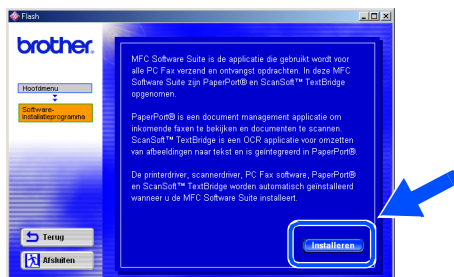

Als het volgende scherm wordt weergegeven, moet u op **OK** klikken om de Windows® updates te installeren. Nadat de updates zijn geïnstalleerd, wordt uw pc opnieuw opgestart en wordt de installatie automatisch voortgezet.



Als de installatie niet automatisch wordt voortgezet, dient u het menu van het installatieprogramma opnieuw te openen door op de cd-rom van Brother op het programma **setup.exe** te dubbelklikken, waarna u doorgaat vanaf stap 5.

- 9 Als het venster **Setup van PaperPort 8.0 SE** wordt weergegeven, klikt u op **Volgende**.



- 10 Nadat u de licentieovereenkomst hebt gelezen en geaccepteerd, dient u de gebruikersinformatie in te vullen en op **Volgende** te klikken.

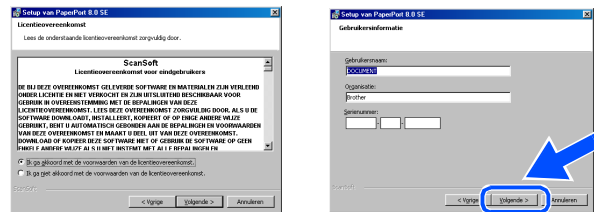

- 11 Selecteer **Standaard** en klik op **Volgende**.

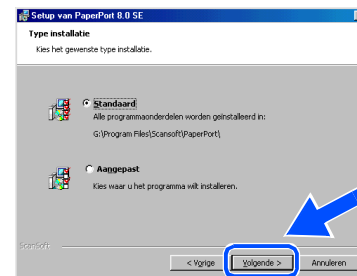

- 12 Klik op **Installeren**. PaperPort® wordt nu op uw computer geïnstalleerd.

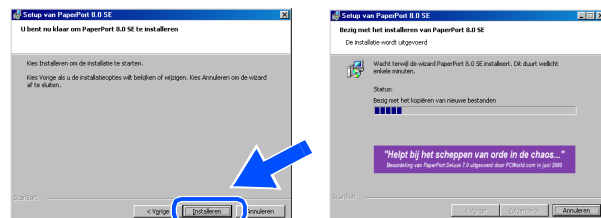

Wordt vervolgd



## Bij gebruik van de USB-interfacekabel (voor Windows® 98/98SE/Me/2000 Professional/XP)

- 13 Als het registratiescherm wordt weergegeven, selecteert u daar de gewenste optie en volgt u de instructies op het scherm.



- 14 Klik op **Voltoeien** om de installatie te voltooien.

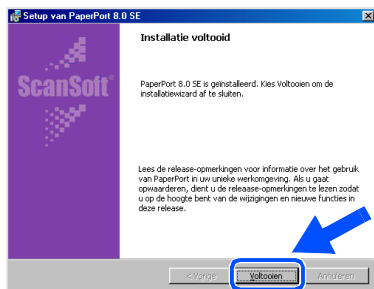

- 15 Als het venster Brother MFC Software Suite Installation wordt geopend, klikt u op **Volgende**.

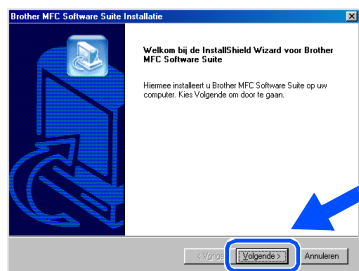

Als er tijdens de installatie een foutmelding wordt weergegeven, of als u de MFC Software Suite reeds eerder hebt geïnstalleerd, dient u deze software eerst van uw systeem te verwijderen. Selecteer in het **Start** menu de optie **Programma's, Brother, Brother MFC Software Suite, Installatie ongedaan maken**, en volg de instructies op het scherm.

- 16 Wanneer het venster met de softwarelicentieovereenkomst wordt geopend, klikt u op **Ja**.



- 17 Selecteer **Standaard** en klik vervolgens op **Volgende**.

De toepassingsbestanden worden naar uw computer gekopieerd.

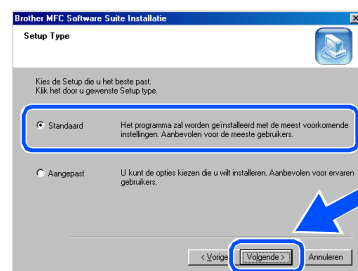

Bij gebruik van Windows® 98/98SE/Me → Ga naar pagina 15  
 Bij gebruik van Windows® 2000 Professional → Ga naar pagina 17  
 Bij gebruik van Windows® XP → Ga naar pagina 18

## Alleen bij gebruik van Windows® 98/98SE/Me

- 18 Als dit scherm wordt geopend, dient u de machine aan te zetten door de stekker in het stopcontact te steken.  
Sluit de USB-interfacekabel eerst op uw pc aan en vervolgens op de machine.

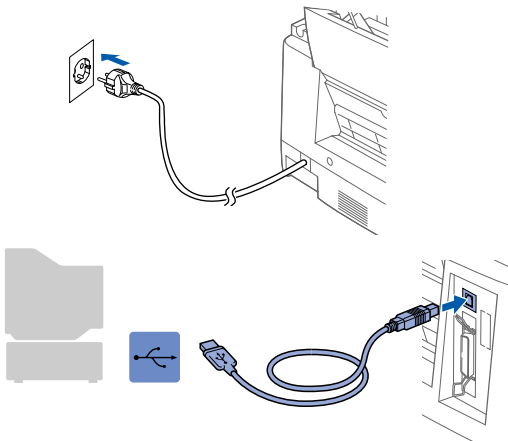
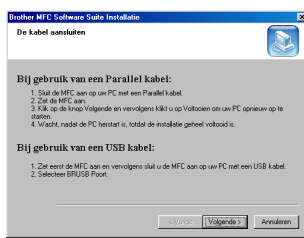

Na een paar seconden wordt het installatievenster weergegeven.

De installatie van de Brother-driver wordt automatisch gestart. Volg de instructies op uw scherm.

- 19 Selecteer **BRUSB: USB Printer Port** en klik op **Volgende**.

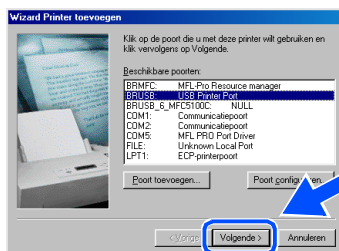

- 20 Accepteer de standaard printernaam door **Ja** te selecteren, en klik op **Volgende**.

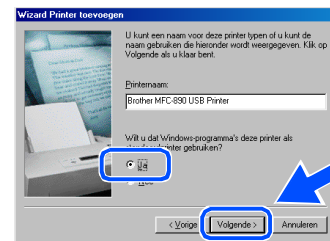

- 21 Selecteer **Ja (aanbevolen)** en klik op **Voltoeien**. Er wordt een testpagina afgedrukt zodat u de afdrukkwaliteit kunt controleren.

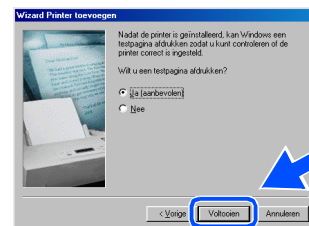

- 22 Als de testpagina correct is afgedrukt, klikt u op **Ja**. Als u op **Nee** klikt, moet u de prompts op het scherm volgen om het probleem te verhelpen.



Wordt vervolgd

## Bij gebruik van de USB-interfacekabel (voor Windows® 98/98SE/Me/2000 Professional/XP)

- 23 Klik op **Voltoeien** om uw computer opnieuw op te starten.

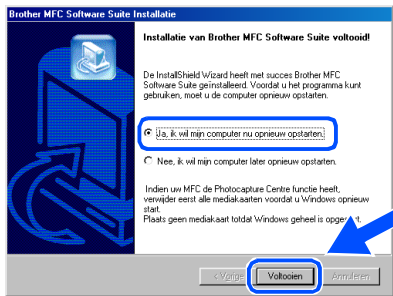

- 24 Nadat de computer opnieuw is opgestart, klikt u op **Ja** zodat het Control Center telkens wordt geladen wanneer Windows wordt opgestart. Het Control Center wordt als een pictogram op de taakbalk weergegeven.

Als u op **Nee** klikt, kunnen de scantoetsen van de machine niet worden gebruikt.



Als u **Nee** selecteert, kunt u het Brother Control Center desgewenst later starten als u de toets **Scan to** toch wilt gebruiken. Raadpleeg "Brother Control Center automatisch laden" in hoofdstuk 14 van de on-line documentatie (gebruikershandleiding) op de cd-rom.



**De Brother PC-Fax en de printer- en scannerdrivers zijn nu geïnstalleerd en de installatie is voltooid.**

## Alleen bij gebruik van Windows® 2000 Professional

- 18 Als dit scherm wordt geopend, dient u de machine aan te zetten door de stekker in het stopcontact te steken.
- Sluit de USB-interfacekabel eerst op uw pc aan en vervolgens op de machine.

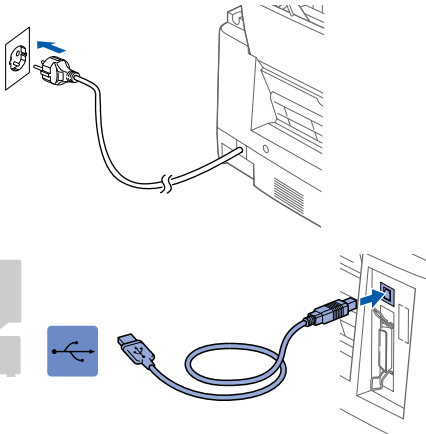

- 19 Na een paar seconden wordt het installatievenster weergegeven.
- De installatie van de Brother-driver wordt automatisch gestart. Volg de instructies op uw scherm.

- 20 Als het dialoogvenster **Kan digitale handtekening niet vinden** wordt weergegeven, klikt u op **Ja** om de driver te installeren.

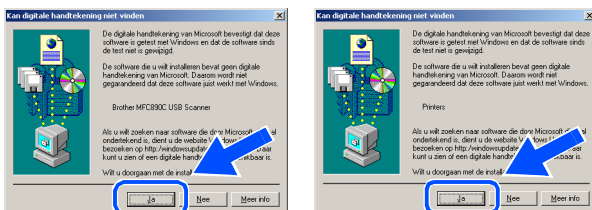

- 21 Klik op **Voltoeien** om uw computer opnieuw op te starten.



- 22 Nadat de computer opnieuw is opgestart, klikt u op **Ja** zodat het Control Center telkens wordt geladen wanneer Windows wordt opgestart. Het Control Center wordt als een pictogram op de taakbalk weergegeven.

Als u op **Nee** klikt, kunnen de scantoetsen van de machine niet worden gebruikt.



Als u **Nee** selecteert, kunt u het Brother Control Center desgewenst later starten als u de toets **Scan to** toch wilt gebruiken. Raadpleeg "Brother Control Center automatisch laden" in hoofdstuk 14 van de on-line documentatie (gebruikershandleiding) op de cd-rom.



De Brother PC-Fax en de printer-en scannerdrivers zijn nu geïnstalleerd en de installatie is voltooid.

## Bij gebruik van de USB-interfacekabel (voor Windows® 98/98SE/Me/2000 Professional/XP)

### Alleen bij gebruik van Windows® XP

- 18 Als dit scherm wordt geopend, dient u de machine aan te zetten door de stekker in het stopcontact te steken.

Sluit de USB-interfacekabel eerst op uw pc aan en vervolgens op de machine.

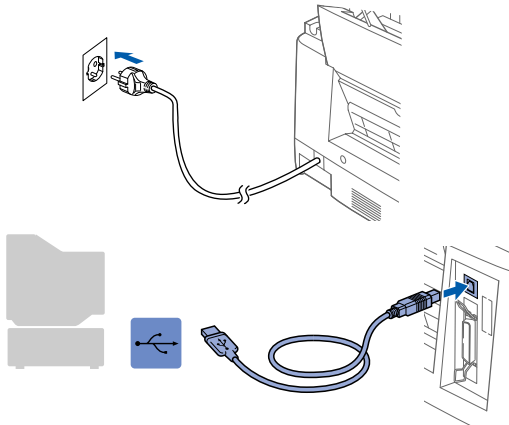
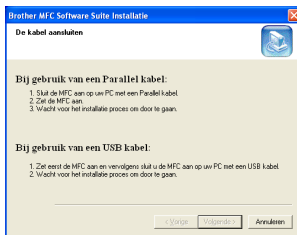

Na een paar seconden wordt het installatievenster weergegeven.  
De installatie van de Brother-driver wordt automatisch gestart. Volg de instructies op uw scherm.

- 19 Klik op **Voltoeien** om uw computer opnieuw op te starten.

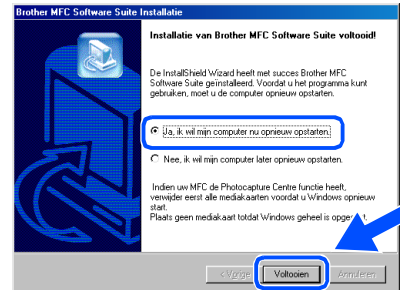

- OK!** De Brother PC-Fax en de printer- en scannerdrivers zijn nu geïnstalleerd en de installatie is voltooid.

## Bij gebruik van de parallele interfacekabel (voor Windows® 95/98/98SE/Me/2000 Professional/XP)

Zorg dat u de instructies in stap 1 “De machine instellen” hebt voltooid.

- 1 Haal de stekker van de machine uit het stopcontact. Als u de interfacekabel reeds op uw computer had aangesloten, dient u deze kabel nu los te koppelen.

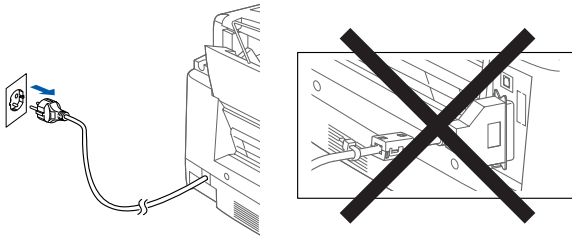

- 2 Zet de computer aan.  
(Bij gebruik van Windows® 2000 Professional/XP dient u als beheerder te zijn aangemeld.)
- 3 Plaats de meegeleverde cd-rom in uw cd-rom-station.



- 4 Klik op uw taal.
- 5 Het hoofdmenu van de cd-rom wordt geopend.  
Klik op **Software-installatieprogramma**.



Als dit venster niet wordt geopend, kunt u de Verkenner van Windows® gebruiken om het programma *setup.exe* uit te voeren vanuit de hoofddirectory van Brother's cd-rom.

- 6 Klik in de hoofdtoepassing op **MFC Software Suite**.



De MFC Software Suite bevat de printerdriver, scannerdriver, ScanSoft™ PaperPort®, ScanSoft™ TextBridge®, PC-FAX software, Remote Setup en TrueType-lettertypen. PaperPort® is een toepassing voor het beheren van documenten en voor het weergeven van gescande documenten. ScanSoft™ TextBridge®, dat in PaperPort® is geïntegreerd, is een OCR-toepassing die een beeld in tekst omzet en deze tekst in uw standaard tekstverwerker plaatst.

- 7 Klik op **Installeren**.



Als het volgende scherm wordt weergegeven, moet u op **OK** klikken om de Windows® updates te installeren. Nadat de updates zijn geïnstalleerd, wordt uw pc opnieuw opgestart en wordt de installatie automatisch voortgezet.



Als de installatie niet automatisch wordt voortgezet, dient u het menu van het installatieprogramma opnieuw te openen door op de cd-rom van Brother op het programma *setup.exe* te dubbelklikken, waarna u doorgaat vanaf stap 4.

Wordt vervolgd

## Bij gebruik van de parallelle interfacekabel (voor Windows® 95/98/98SE/Me/2000 Professional/XP)

- 8 Als het venster PaperPort® 8.0 SE Setup wordt weergegeven, klikt u op **Volgende**.



- 9 Nadat u de licentieovereenkomst hebt gelezen en geaccepteerd, dient u de gebruikersinformatie in te vullen en op **Volgende** te klikken.

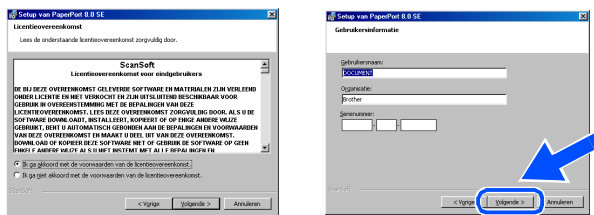

- 10 Selecteer **Standaard** en klik op **Volgende**.

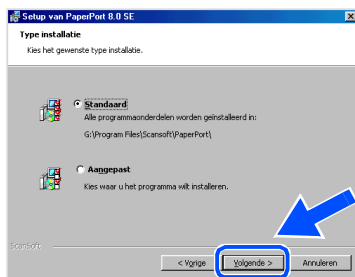

- 11 Klik op **Installeren**. PaperPort® wordt nu op uw computer geïnstalleerd.

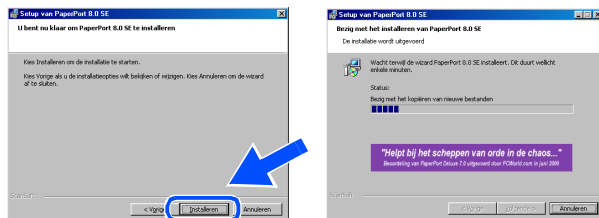

- 12 Als het registratiescherm wordt weergegeven, selecteert u daar de gewenste optie en volgt u de instructies op het scherm.



- 13 Klik op **Voltooien** om de installatie te voltooien.

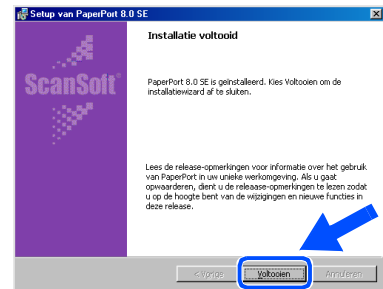

- 14 Als het venster **Brother MFC Software Suite Installatie** wordt weergegeven, klikt u op **Volgende**.

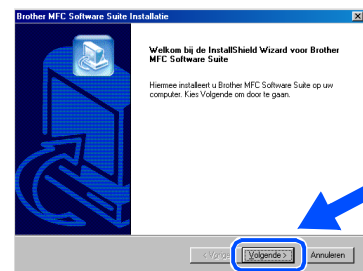

Als er tijdens de installatie een foutmelding wordt weergegeven, of als u de MFC Software Suite reeds eerder hebt geïnstalleerd, dient u deze software eerst van uw systeem te verwijderen. Selecteer in het **Start** menu de optie **Programma's, Brother, Brother MFC Software Suite, Installatie ongedaan maken**, en volg de instructies op het scherm.



- 15 Wanneer het venster met de softwarelicentieovereenkomst wordt geopend, klikt u op **Ja**.

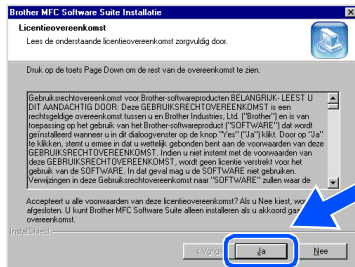

- 16 Selecteer **Standaard** en klik vervolgens op **Volgende**.

De toepassingsbestanden worden naar uw computer gekopieerd.

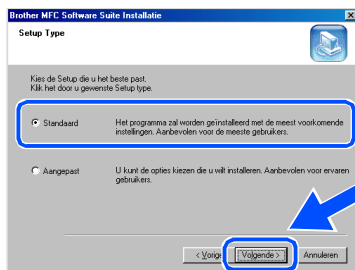

*U dient de meegeleverde ferriering en de kabelklem aan de parallele interfacekabel te bevestigen alvorens deze op de pc en de machine aan te sluiten.*

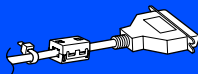

Bij gebruik van Windows® 95/98/98SE/Me → Ga naar pagina 22  
 Bij gebruik van Windows® 2000 Professional → Ga naar pagina 23  
 Bij gebruik van Windows® XP → Ga naar pagina 24

## Bij gebruik van de parallele interfacekabel (voor Windows® 95/98/98SE/Me/2000 Professional/XP)

### Alleen bij gebruik van Windows® 95/98/98SE/Me

- 17 Wanneer dit scherm wordt weergegeven, sluit u de parallele interfacekabel eerst op uw pc aan en vervolgens op de machine. Zet de machine aan door de stekker in het stopcontact te steken.

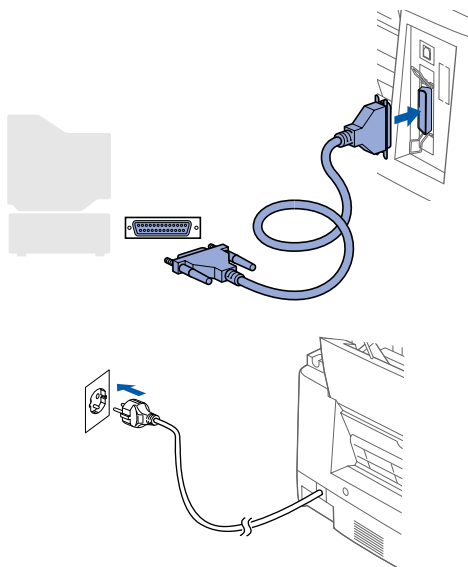

- 18 Klik op **Volgende**.



- 19 Klik op **Voltoeien** om uw computer opnieuw op te starten.



- 20 Nadat de computer opnieuw is opgestart, wordt de installatie van de Brother-driver automatisch gestart. Volg de instructies op uw scherm.

- 21 Klik op **Ja** zodat het Brother MFL-Pro Control Center telkens wordt geladen wanneer Windows wordt opgestart. Het Control Center wordt als een pictogram op de taakbalk weergegeven.

Als u op **Nee** klikt, kunnen de scantoetsen van de machine niet worden gebruikt.



Als u **Nee** selecteert, kunt u het Brother Control Center desgewenst later starten als u de toets **Scan to** toch wilt gebruiken. Raadpleeg "Brother Control Center automatisch laden" in hoofdstuk 14 van de on-line documentatie (gebruikershandleiding) op de cd-rom.



De Brother PC-Fax en de printer-en scannerdrivers zijn nu geïnstalleerd en de installatie is voltooid.

## Alleen bij gebruik van Windows® 2000 Professional

- 17 Wanneer dit scherm wordt weergegeven, sluit u de parallelle interfacekabel eerst op uw pc aan en vervolgens op de machine. Zet de machine aan door de stekker in het stopcontact te steken.

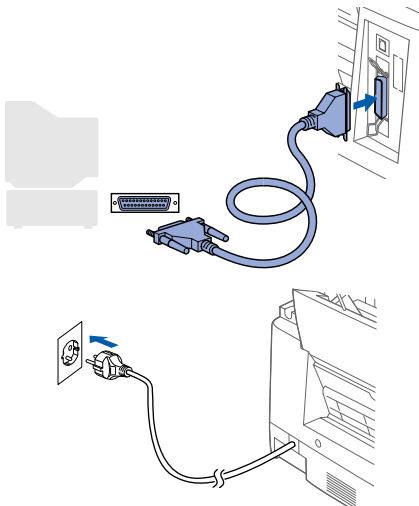

- 18 Klik op **Volgende**.

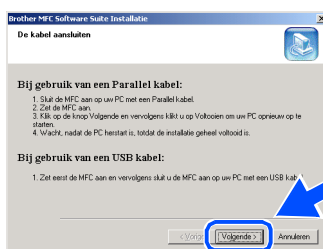

- 19 Klik op **Voltoeien** om uw computer opnieuw op te starten.

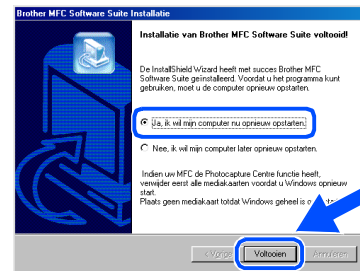

- 20 Nadat de computer opnieuw is opgestart, wordt de installatie van de Brother-driver automatisch gestart. Volg de instructies op uw scherm.

- 21 Als het dialoogvenster **Kan digitale handtekening niet vinden** wordt weergegeven, klikt u op **Ja** om de driver te installeren.



- 22 Klik op **Ja** zodat het Control Center telkens wordt geladen wanneer Windows wordt opgestart. Het Control Center wordt als een pictogram op de taakbalk weergegeven. Als u op **Nee** klikt, kunnen de scantoetsen van de machine niet worden gebruikt.



Als u **Nee** selecteert, kunt u het Brother Control Center desgewenst later starten als u de toets **Scan to** toch wilt gebruiken. Raadpleeg "Brother Control Center automatisch laden" in hoofdstuk 14 van de on-line documentatie (gebruikershandleiding) op de cd-rom.



De Brother PC-Fax en de printer-en scannerdrivers zijn nu geïnstalleerd en de installatie is voltooid.

## Bij gebruik van de parallele interfacekabel (voor Windows® 95/98/98SE/Me/2000 Professional/XP)

### Alleen bij gebruik van Windows® XP

- 17 Wanneer dit scherm wordt weergegeven, sluit u de parallele interfacekabel eerst op uw pc aan en vervolgens op de machine. Zet de machine aan door de stekker in het stopcontact te steken.

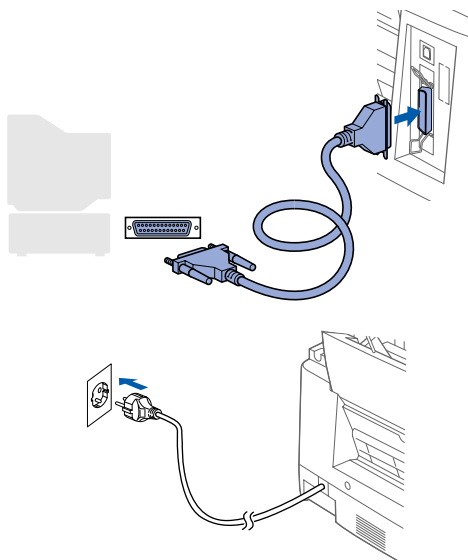
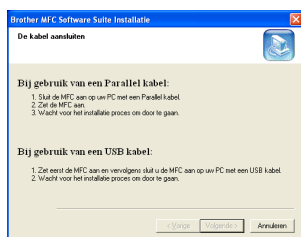

De installatie van de Brother-driver wordt automatisch gestart. Volg de instructies op uw scherm.

- 18 Wanneer het volgende scherm wordt weergegeven, klikt u op **Voltoeien** en moet u wachten totdat de computer Windows opnieuw opstart en de installatie hervat.

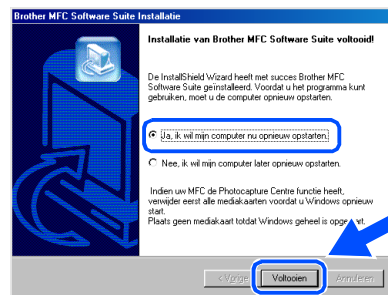

- OK! De Brother PC-Fax en de printer-en scannerdrivers zijn nu geïnstalleerd en de installatie is voltooid.

## Bij gebruik van Windows NT® Workstation Version 4.0

Zorg dat u de instructies in stap 1 “De machine instellen” hebt voltooid.

- 1 Zet de computer aan.  
U dient als beheerder te zijn aangemeld.
- 2 Sluit de parallelle interfacekabel eerst op uw computer aan en vervolgens op de machine.

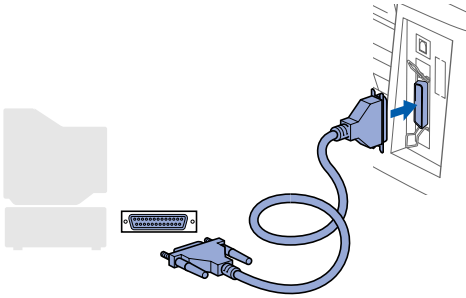

- 3 Zet de machine aan door de stekker in het stopcontact te steken.

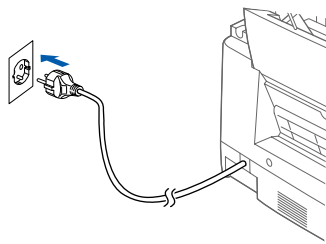

- 4 Plaats de meegeleverde cd-rom in uw cd-rom-station.



- 5 Klik op uw taal.

- 6 Het hoofdmenu van de cd-rom wordt geopend.  
Klik op **Software-installatieprogramma**.



Als dit venster niet wordt geopend, kunt u de Verkenner van Windows® gebruiken om het programma setup.exe uit te voeren vanuit de hoofddirectory van Brother's cd-rom.

- 7 Klik in de hoofdtoepassing op **MFC Software Suite**.



De MFC Software Suite bevat de printerdriver, scannerdriver, ScanSoft™ PaperPort®, ScanSoft™ TextBridge®, PC-FAX software, Remote Setup en TrueType-lettertypen. PaperPort® is een toepassing voor het beheren van documenten en voor het weergeven van gescande documenten. ScanSoft™ TextBridge®, dat in PaperPort® is geïntegreerd, is een OCR-toepassing die een beeld in tekst omzet en deze tekst in uw standaard tekstverwerker plaatst.

Wordt vervolgd

## Bij gebruik van Windows NT® Workstation Version 4.0

- 8 Klik op **Installeren**.



Als het volgende scherm wordt weergegeven, moet u op **OK** klikken om de Windows® updates te installeren. Nadat de updates zijn geïnstalleerd, wordt uw pc opnieuw opgestart en wordt de installatie automatisch voortgezet.



Als de installatie niet automatisch wordt voortgezet, dient u het menu van het installatieprogramma opnieuw te openen door op de cd-rom van Brother op het programma **setup.exe** te dubbelklikken, waarna u doorgaat vanaf stap 6.

- 9 Als het venster **Setup van PaperPort 8.0 SE** wordt weergegeven, klikt u op **Volgende**.



- 10 Nadat u de licentieovereenkomst hebt gelezen en geaccepteerd, dient u de gebruikersinformatie in te vullen en op **Volgende** te klikken.

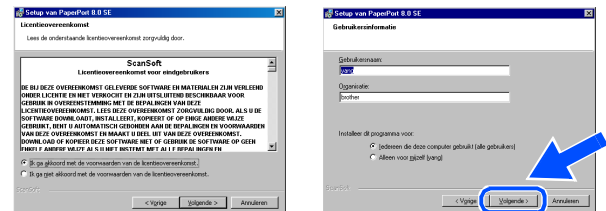

- 11 Selecteer **Standaard** en klik op **Volgende**.

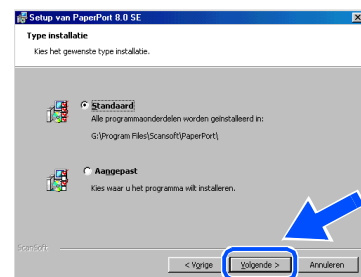

- 12 Klik op **Installeren**. PaperPort® wordt nu op uw computer geïnstalleerd.

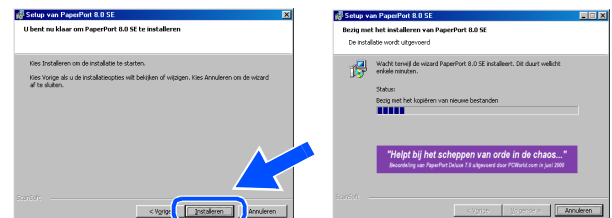

- 13 Als het registratiescherm wordt weergegeven, selecteert u daar de gewenste optie en volgt u de instructies op het scherm.



- 14 Klik op **Voltoeien** om de installatie te voltooien.



- 15 Als het venster Brother MFC Software Suite Installation wordt geopend, klikt u op **Volgende**.

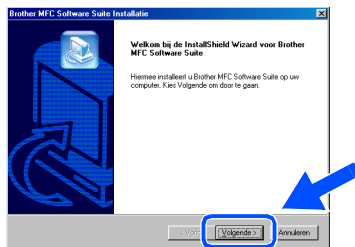

 Als er tijdens de installatie een foutmelding wordt weergegeven, of als u de MFC Software Suite reeds eerder hebt geïnstalleerd, dient u deze software eerst van uw systeem te verwijderen. Selecteer in het **Start** menu de optie **Programma's, Brother, Brother MFC Software Suite, Installatie ongedaan maken**, en volg de instructies op het scherm.

- 16 Wanneer het venster met de softwarelicentieovereenkomst wordt geopend, klikt u op **Ja** als u de voorwaarden accepteert en gaat u door naar het volgende scherm.

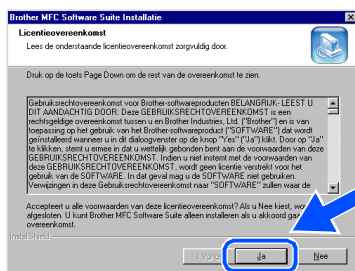

- 17 Als het venster **Setup Type** wordt geopend, selecteert u **Standaard** en klikt u op **Volgende**.

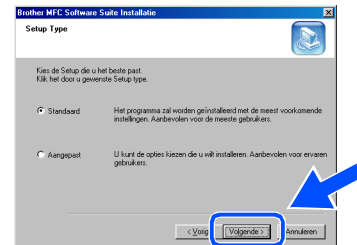

- 18 Klik op **Voltoeien** om uw computer opnieuw op te starten.

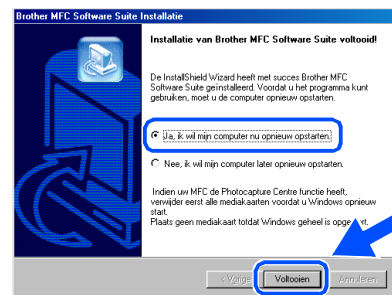

- 19 Nadat de computer opnieuw is opgestart, klikt u op **Ja** zodat het Control Center telkens wordt geladen wanneer Windows wordt opgestart. Het Control Center wordt als een pictogram op de taakbalk weergegeven. Als u op **Nee** klikt, kunnen de scantoetsen van de machine niet worden gebruikt.



 Als u **Nee** selecteert, kunt u het Brother Control Center desgewenst later starten als u de toets **Scan to** toch wilt gebruiken. Raadpleeg "Brother Control Center automatisch laden" in hoofdstuk 14 van de on-line documentatie (gebruikershandleiding) op de cd-rom.

-  De Brother PC-Fax en de printer-en scannerdrivers zijn nu geïnstalleerd en de installatie is voltooid.



## Bij gebruik van Mac<sup>®</sup> OS 8.5 - 9.2

Zorg dat u de instructies in stap 1 “De machine instellen” hebt voltooid.

- 1 Haal de stekker van de machine uit het stopcontact. Als u de USB-interfacekabel reeds op uw Macintosh had aangesloten, dient u deze kabel nu los te koppelen.

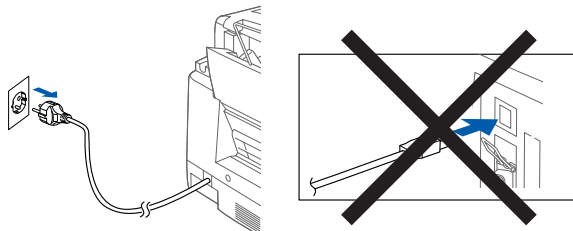

- 2 Zet uw Mac<sup>®</sup> aan.
- 3 Plaats de meegeleverde cd-rom in uw cd-rom-station.



- 4 Dubbelklik op het pictogram van de **MFC Software Suite Installer** om de printer- en scannerdrivers te installeren.



- 5 Nadat de installatie is voltooid, dient u uw Mac<sup>®</sup> opnieuw op te starten.

- 6 Sluit de USB-interfacekabel eerst op uw Mac<sup>®</sup> aan en vervolgens op de machine.

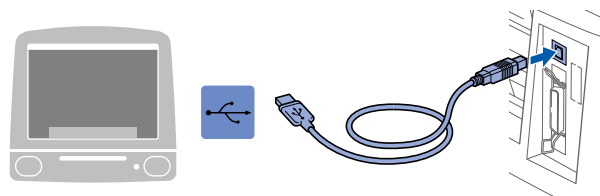

- 7 Sluit de machine niet aan op een USB-poort op een toetsenbord of een USB-hub zonder voeding.

- 7 Zet de machine aan door de stekker in het stopcontact te steken.

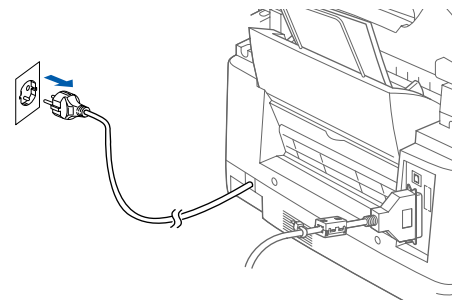

- 8 Open de Kiezer vanuit het Apple<sup>®</sup>-menu.



- 9 Klik op het pictogram van de **MFL Pro Colour** die u hebt geïnstalleerd. Selecteer rechts van de **Kiezer** de printer waarop u wilt afdrukken. Sluit de **Kiezer**.

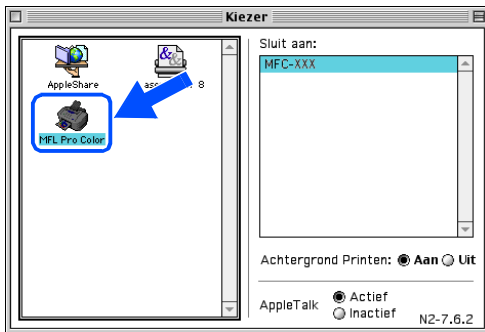

- OK! De **Brother PC-Fax** en de printer- en scannerdrivers zijn nu geïnstalleerd en de installatie is voltooid.

## Bij gebruik van Mac<sup>®</sup> OS X10.1, 10.2.1 of recenter

Zorg dat u de instructies in stap 1 “De machine instellen” hebt voltooid.

- 1 Haal de stekker van de machine uit het stopcontact. Als u de USB-interfacekabel reeds op uw Macintosh had aangesloten, dient u deze kabel nu los te koppelen.

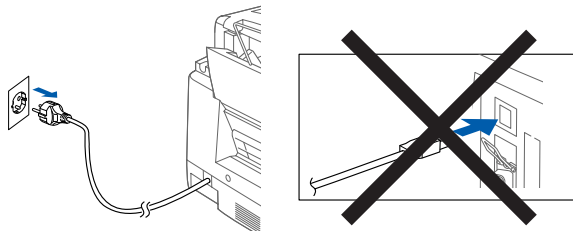

- 2 Zet uw Mac<sup>®</sup> aan.
- 3 Plaats de meegeleverde cd-rom in uw cd-rom-station.



- 4 Dubbelklik op de map **Mac OS X** om de printerdriver en de toepassing Remote Setup te installeren.

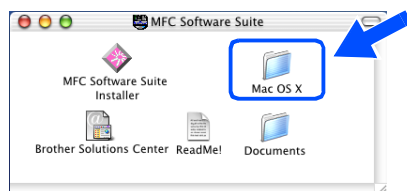

- 5 Dubbelklik op het pictogram **MFLPro\_Color.pkg**. Volg de instructies op uw scherm.  
Volg de instructies op uw scherm.

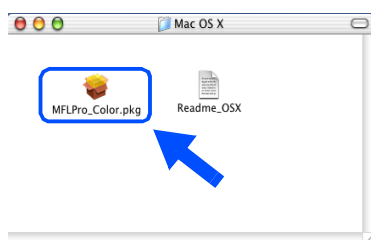

- 6 Sluit de USB-interfacekabel eerst op uw Mac<sup>®</sup> aan en vervolgens op de machine.

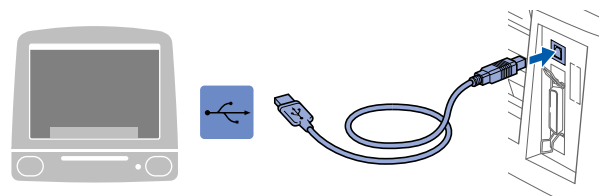

- 7  Sluit de machine niet aan op een USB-poort op een toetsenbord of een USB-hub zonder voeding.

- 7 Zet de machine aan door de stekker in het stopcontact te steken.

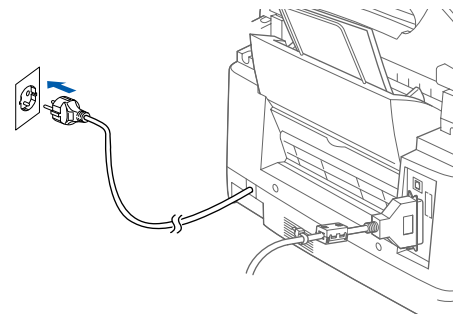

- 8 Open het pictogram van de **Macintosh HD**.

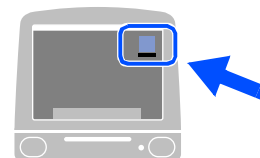

- 9 Open de map **Applications**.  
Open de map **Utilities**.

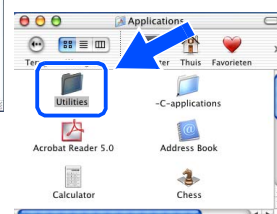
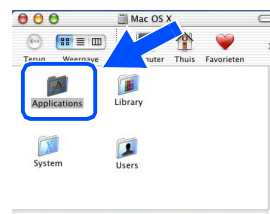

- 10 Open het pictogram van de **Print Center**.

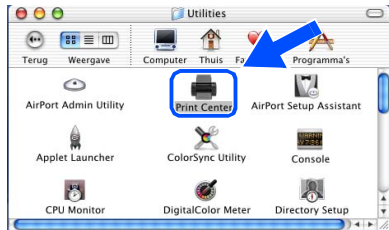

- 11 Klik op de knop **Voeg printer toe...**

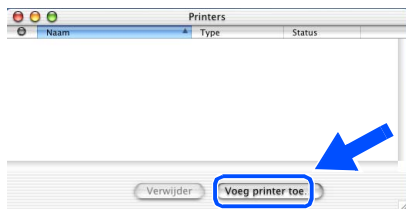

- 12 Selecteer **USB**.

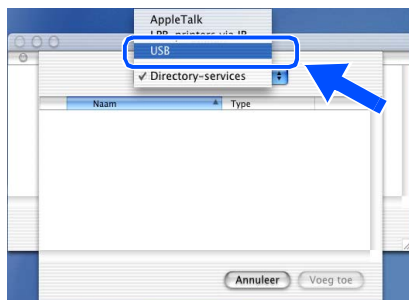

- 13 Selecteer **MFC-890** en klik vervolgens op de knop **Toevoegen**.

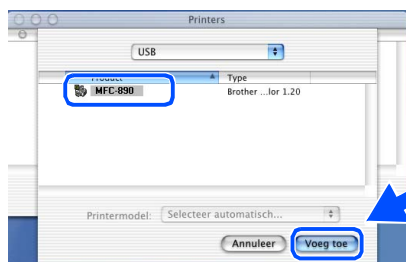

- 14 Selecteer **Stop Afdrukbeheer** in het menu **Print Center**.

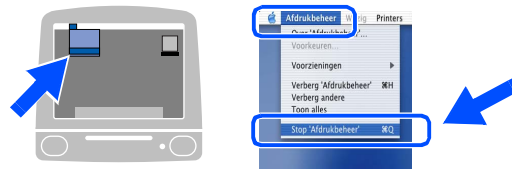

- OK! De printer en scanner drivers en het programma **Remote Setup** zijn geïnstalleerd en de installatie is nu voltooid. (Scanner driver is alleen beschikbaar voor OS X 10.2.1 of recenter.)

## **Handelsmerken**

Het Brother-logo is een wettig gedeponerd handelsmerk van Brother Industries, Ltd.

Brother is een gedeponerd handelsmerk van Brother Industries, Ltd.

Multi-Function Link is een gedeponerd handelsmerk van Brother International Corporation. PhotoCapture Center is een handelsmerk van Brother International Corporation.

© Copyright 2002 Brother Industries, Ltd. Alle rechten voorbehouden.

Windows, Windows NT, Microsoft en MS-DOS zijn wettig gedeponerde handelsmerken van Microsoft in de VS en andere landen.

Macintosh, QuickDraw, iMac en iBook zijn wettig gedeponerde handelsmerken Apple Computer, Inc.

PaperPort en TextBridge zijn wettig gedeponerde handelsmerken van ScanSoft, Inc.

Hammermill en JetPrint PHOTO zijn wettig gedeponerde handelsmerken van International Paper.

Smart Media is een handelsmerk van Toshiba Corporation.

Compact Flash is een handelsmerk van SanDisk Corporation.

Memory Stick is een handelsmerk van Sony Corporation.

Elk bedrijf wiens software in deze handleiding wordt vermeld, heeft een softwarelicentieovereenkomst die specifiek bedoeld is voor de desbetreffende programma's.

**Alle andere merknamen en productnamen die in deze handleiding worden gebruikt, zijn gedeponerde handelsmerken van de desbetreffende bedrijven.**

## **Samenstelling en publicatie**

Deze handleiding is samengesteld en gepubliceerd onder supervisie van Brother Industries, Ltd. De nieuwste productgegevens en specificaties zijn in deze handleiding verwerkt.

De inhoud van deze handleiding en de specificaties van het product kunnen zonder voorafgaande kennisgeving worden gewijzigd.

Brother behoudt zich het recht voor om de specificaties en de inhoud van deze handleiding zonder voorafgaande kennisgeving te wijzigen. Brother is niet verantwoordelijk voor enige schade, met inbegrip van gevolgschade, voortvloeiend uit het gebruik van deze handleiding of de daarin beschreven producten, inclusief maar niet beperkt tot zetfouten en andere fouten in deze publicatie.

Dit product is bedoeld voor gebruik in een professionele omgeving.

At your side.  
**brother**®

BEL-DUT  
Versie A