

Laitteen valmistelut täytyy tehdä ja ajuri täytyy asentaa ennen kuin laitetta voi käyttää. Lue tämä "Asetusopas", joka sisältää asetus- ja asennusohjeet.

Vaihe 1



Laitteen valmistelut

Vaihe 2



Ajurin & ohjelmiston asennus



Asetukset ovat nyt valmiit!

Uusin ajuri ja paras ratkaisu ongelmaan tai vastaukset kysymyksiin löytyvät suoraan Brother Solutions Center -keskuksesta ajurin kautta tai ne löytyvät myös osoitteesta

<http://solutions.brother.com>

Säilytä "Aloituksen pikaopas", käyttöohje ja toimituksen mukana tullutta CD-ROM-levyä sellaisessa paikassa, mistä ne löytyvät nopeasti ja helposti tarvittaessa.

Laitteen valmistelut

Windows[®] USB

Windows[®] rinnakkainen







Windows NT[®] 4.0

Mac[®] OS 8.5-9.2

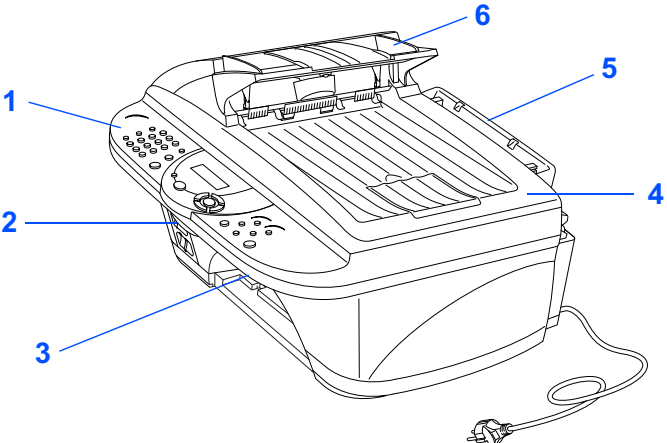
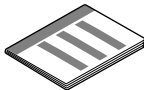
Mac[®] OS X 10.1:n, 10.2.1:n tai suuremman kanssa

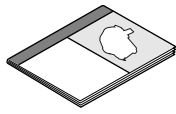
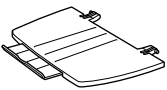
Ajurin & ohjelmiston asennus

Pakkauksen sisältö

 <p>1. Ohjauspaneeli 2. Skannerin kannen avausvipu 3. Skannerin kansi</p> <p>4. Asiakirjasuoja 5. Paperikaukalo 6. Arkinsyöttölaite</p>	 <p>Aloituksen pikaopas</p>	
	 <p>CD-ROM</p>	
	 <p>Käyttöohje</p>	
 <p>Paperialusta</p>	 <p>Paperituki</p>	 <p>Väriainekasetit (musta, syaani, keltainen, magenta)</p>
 <p>Nippuside ja häiriösuodatin rinnakkaiskaapelille</p>	 <p>Puhelinjohto</p>	

Pakkauksen sisältö saattaa vaihdella maittain.
Säilytä pakkaus sekä kaikki pakkausmateriaalit.



- Rinnakkaiskaapeli ei ole vakiovaruste. Hanki se tarpeen vaatiessa.
- Käytä ainoastaan IEEE 1284 -yhteensopivaa suojattua rinnakkaiskaapelia tai korkeintaan 1.8 metriä pitkää USB-liitäntäkaapelia.

Ohjauspaneeli

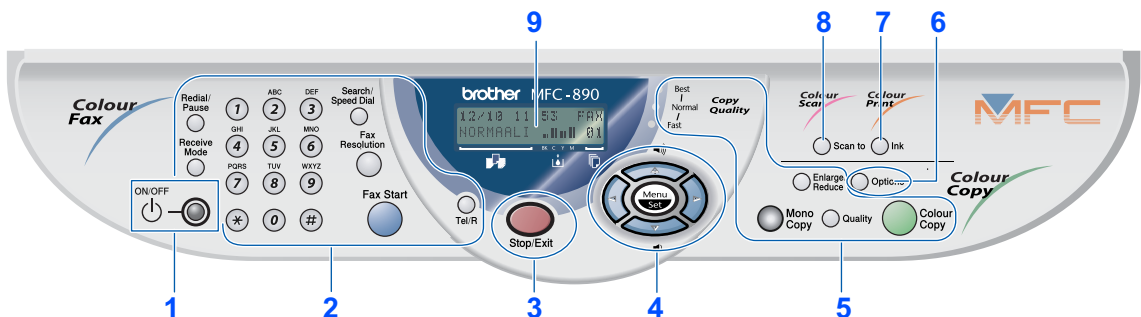

1. ON/OFF-virtapainike	4. Navigointinäppäimet	7. Ink (väriaine)-näppäin
2. Faksi- ja puhelinnäppäimet	5. Kopiointinäppäimet ja merkkivalot	8. Scan to -skannauspainike
3. Stop/Exit-näppäin	6. Options (valinnat)-näppäin	9. Nestekidenäyttö (LCD)



Tarkempia tietoja löytyy käyttöohje kappaleesta 1 "MFC-890:n ohjauspaneelin esittely".

Vaihe 1

Laitteen valmistelut

1. Suojaosien poistaminen.....	2
2. Paperitukien kiinnittäminen	2
3. Paperin lataaminen	3
4. Puhelin- ja verkkojohdon liittäminen	3
5. Aseta maa (ei kieltä)	4
6. Värianekeasettien asennus.....	5
7. Väriruudun laadun ja kohdistuksen tarkistus	7
8. Paikallisen kielen asetus.....	8
9. Vastaantottotilan valinta	8
10. Päiväyksen ja kellonajan asettaminen	9
11. Asematunnuksen asettaminen.....	9

Vaihe 2

Ajurin & ohjelmiston asennus

Windows®

Toimitukseen kuuluva CD-ROM (MFC Software Suite -ohjelmisto)	10
USB-liitäntäkaapelia käytettäessä (Windows® 98/98SE/Me/2000 Professional/XP)	12
■ Vain Windows® 98/98SE/Me.....	15
■ Vain Windows® 2000 Professional.....	17
■ Vain Windows® XP	18
Rinnakkaiskaapelia käytettäessä (Windows® 95/98/98SE/2000 Professional/XP)	19
■ Vain Windows® 95/98/98SE/Me.....	22
■ Vain Windows® 2000 Professional.....	23
■ Vain Windows® XP	24
Jos käytössäsi on Windows NT® Workstation Version 4.0	25

Macintosh®

Mac® OS 8.5 - 9.2	28
Mac® OS X 10.1, 10.2.1:n tai suuremman kanssa	30



Varoitus

Viittaa varoituksiin, joita täytyy noudattaa mahdollisten henkilövahinkojen välttämiseksi.



Viittaa varoituksiin, joita täytyy noudattaa laitetta käytettäessä sen vahingoittumisen välttämiseksi.



Vinkki

Viittaa laitteen käyttöä koskeviin huomautuksiin ja vinkkeihin.

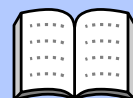

Käyttöohje

Viite käyttöoppaaseen.

1 Suojaosien poistaminen



ÄLÄ kiinnitä liitäntäkaapelia. Liitäntäkaapeli kiinnitetään ajurin asennuksen yhteydessä.

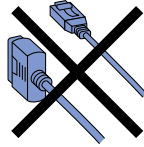

- 1 Poista suojaliuskat.
- 2 Avaa skannerin kansi vetämällä avausvipua itseäsi kohti.

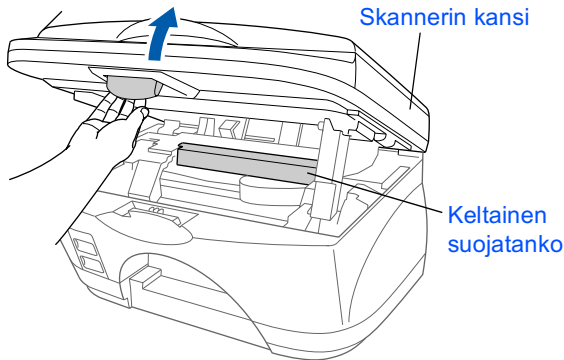

- 3 Poista keltainen suojatanko ja tulostuspään puhdistimen lukitsin.

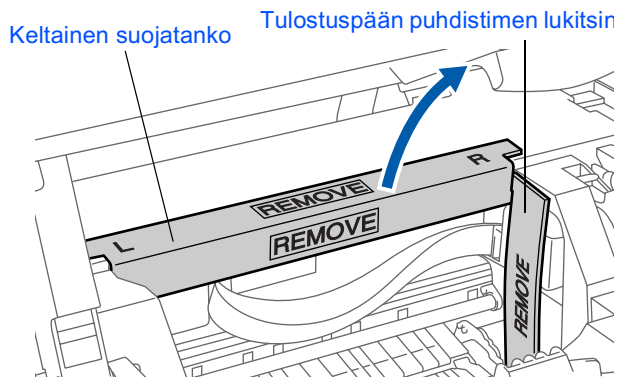

Älä hävitä keltaista suojatankoa ja tulostuspään puhdistimen lukitsinta, sillä voit tarvita niitä myöhemmin laitteen kuljetuksen yhteydessä.

- 4 Sulje skannerin kansi.

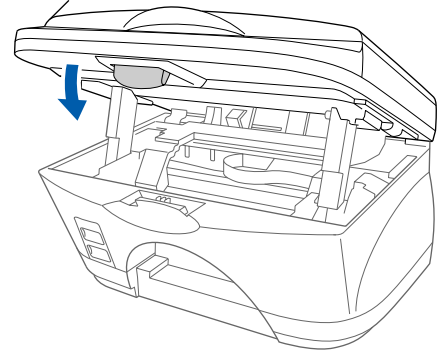

2 Paperitukien kiinnittäminen

- 1 Kiinnitä paperituet paperikaukaloon.

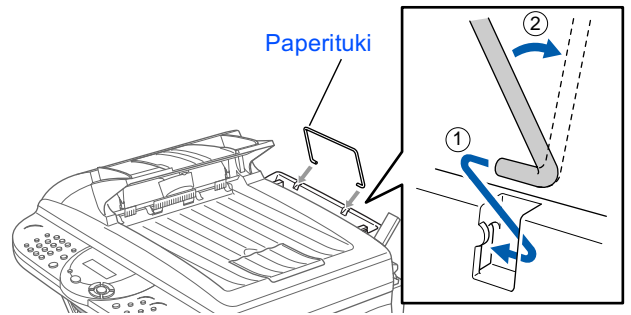

- 2 Kiinnitä paperialusta paperialustan loveen ja vedä jatko-osa ulos.

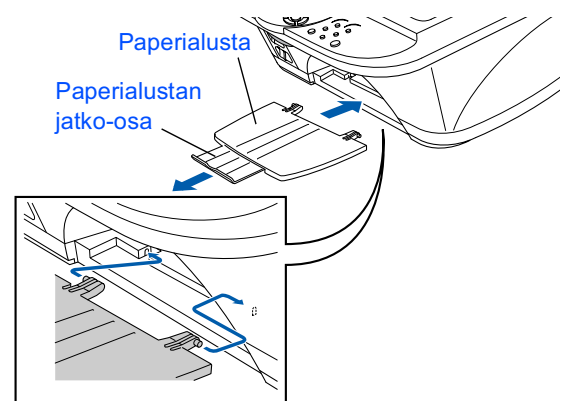

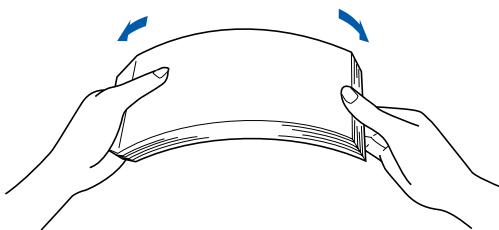

3 Paperin lataaminen

- 1 Taivuta paperipinoa, jolloin vältyt paperitukoksilta.

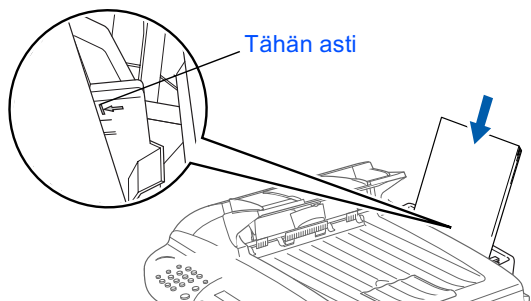

- 2 Laita paperipino varovasti paikalleen. Varmista, että tulostuspuoli osoittaa itseäsi kohti ja että paperipino ei ylitä maksimirajaa.



 Laitteeseen voi ladata korkeintaan 100 arkkiä paperia, 80g/m², A4.

 Lisätietoja löytyy käyttöoppaan kappaleesta 2 "Paperi".

- 3 Paina ja siirrä paperiohjainta paperin leveydelle sopivaksi.

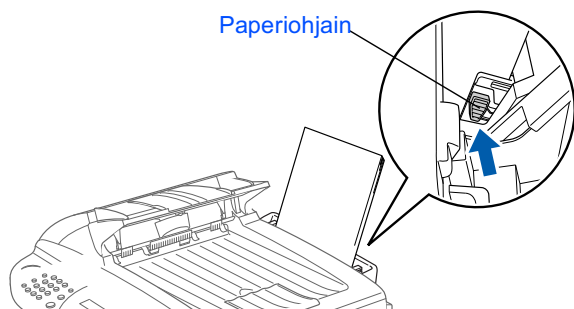

4 Puhelin- ja verkkojohdon liittäminen

- 1 Kiinnitä verkkojohto.

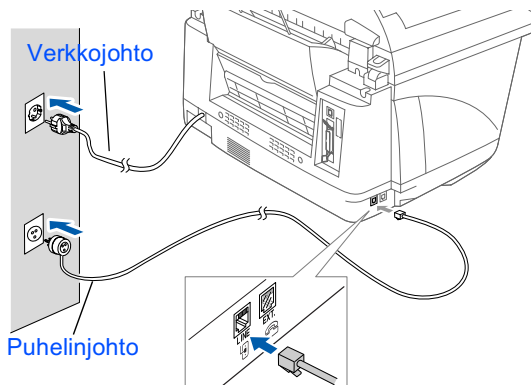

- 2 Liitä puhelinjohdon toinen pää laitteessa olevaan liitäntään, jossa lukee LINE, ja toinen pää tavalliseen seinäpistokkeeseen.

 **Älä kiinnitä rinnakkais- tai USB-kaapelia vielä.**

Varoitus

- Laite täytyy asentaa maadoitetulla pistokkeella.
- Koska tämä laite maadoitetaan sähköverkon kautta, voit suojata itsesi puhelinverkossa mahdollisesti esiintyviltä sähkövaaroilta pitämällä laitteen virran päällä liittäessäsi sitä puhelinlinjaan. Voit suojata itsesi myös laitetta siirtäessäsi kytkemällä laitteen pois ensin puhelinverkosta ja sitten sähköverkosta.

Jatkuu 



Jos samassa puhelinlinjassa käytetään myös erillistä puhelinta, kytke se kuten alla on esitetty.

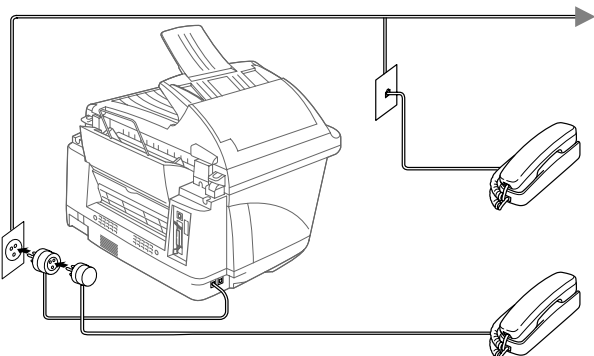

Jos samassa puhelinlinjassa käytetään myös erillistä puhelinvastaajaa, kytke se alla olevien ohjeiden mukaisesti.

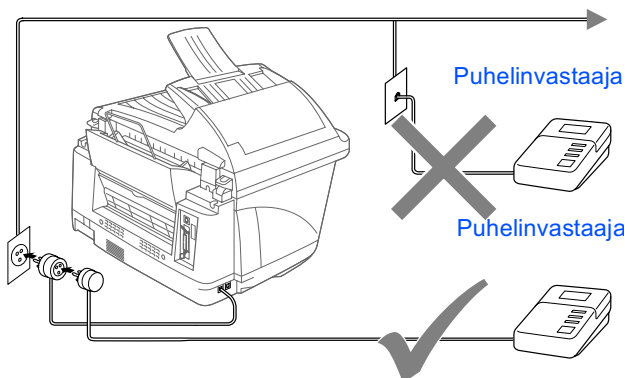

Aseta vastaanottotilaksi **ULKOINEN/PUHV**.



Lisätietoja löytyy käyttöoppaan kappaleesta 1 "Laitteen kytkeminen päälle".

5 Aseta maa (ei kieltä)

Valitse maa, jossa laitetta käytetään. Muutoin laite ei toimi oikein paikallisessa tietoliikenneverkossa.

- 1 Tarkista, että virta on kytketty päälle (virtajohto on kytketty virtalähteeseen).

Näyttöön tulee viesti:

SET COUNTRY
PRESS SET KEY

- 2 Paina **Menu/Set**.

Näyttöön tulee viesti:

NORWAY
SELECT ↑ ↓ & SET

- 3 Valitse maa painamalla tai (NORWAY, SWEDEN, FINLAND tai DENMARK).

(Varmista, että valitset maan etkä kieltä)

- 4 Paina **Menu/Set**, kun näyttöön tulee haluamasi maan nimi.

- 5 Näyttö kehottaa varmistamaan, että olet valinnut maan nimen oikein.

FINLAND?
1. YES 2. NO

- 6 Jos näyttö osoittaa haluttua maan nimeä, siirry vaiheeseen 7 painamalla 1.

—TAI—

Palaa vaiheeseen 1 painamalla 2 ja valitse maa uudelleen.

- 7 Näyttöön tulee ensin viesti **ACCEPTED** kahden sekunnin ajaksi ja sen jälkeen viesti **PLEASE WAIT**. Noin 30 sekunnin kuluttua näyttöön tulee viesti:

TARKISTA KASSETTI
Avaa kansi ja...

- 8 Siirry vaiheeseen 6 "Värianeasettien asennus".



Kieli (norja, ruotsi, tanska, suomi tai englantti) valitaan vaiheessa 8 sivulla 8. Sitä ennen näyttöön tulee ainoastaan englanninkielisiä viestejä.

6 Väriainekasettien asennus

! Varoitus

Jos väriainetta joutuu silmiin, huuhtele ne välittömästi vedellä. Jos ärsytys jatkuu, ota yhteyttä lääkäriin.

- 1 Varmista, että virta on kytketty päälle. Näytössä näkyy seuraava;

TARKISTA KASETTI
Avaa kansi ja...

- 2 Avaa skannerin kansi vetämällä avausvipua itseäsi kohti.
Tulostuspäät siirtyvät värikasetin vaihtoasentoon.

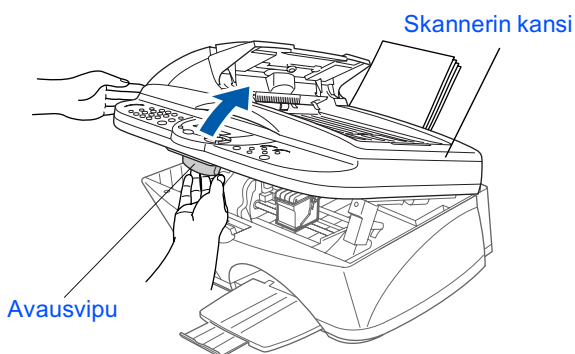

- 3 Paina jokaisen neljän väriainekasetin suojusta yksi kerrallaan, jotta ne pongahtavat ulos.

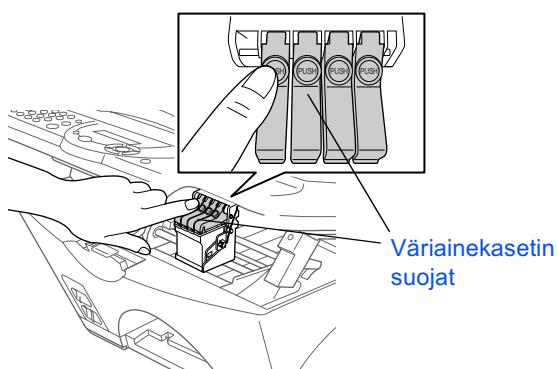

- 4 Poista valkoinen kuljetussuoja vetämällä sitä itseäsi kohti.

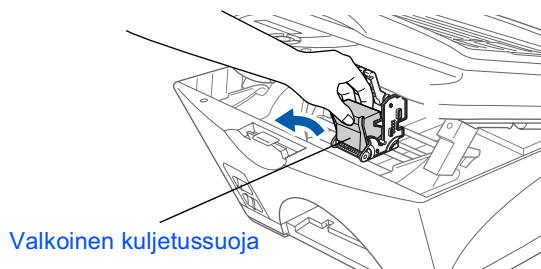

- Valkoisen kuljetussuojan pohja on märkä väriaineesta, mikä aiheuttaa tahrja, joten pyyhi se puhtaaksi ennen kuin lasket sen alas.
- Älä heitä valkoista kuljetussuojaa pois. Tarvitset sitä, jos kuljetat laitetta myöhemmin.

- 5 Ota esille musta väriainekasetti.

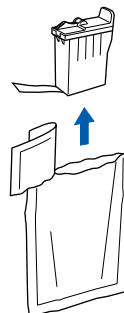

- 6 Poista suojaliuska varovasti väriainekasetin pohjasta.
Vältäaksesi väriaineen läikkymistä ja käsien ja vaatteiden tahrantumista vedä suojaliuska pois hitaasti ja varovasti.

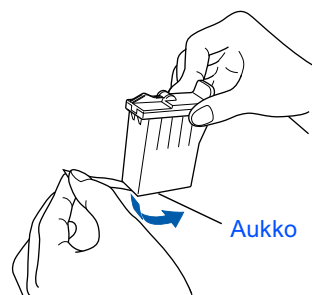

⊘ **Älä koske kasetissa olevaa väriaineaukkoa tai poistettua liuskaa.**

Jatkuu

- 7 Laita musta väriainekasetti varovasti omalle paikalleen.

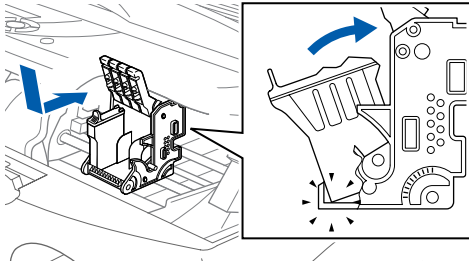

- 8 Paina suojaa alaspäin, kunnes kuulet napsahduksen.

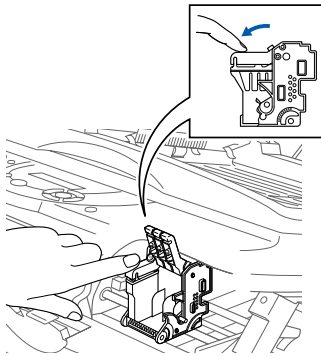

- 9 Asenna muut väriainekasetit tekemällä vaiheet 5-8 uudestaan. Asenna väriainekasetit paikoilleen niiden suojusten värien mukaisesti.
- 10 Sulje skannerin kansi. Laitte siirtyy tulostuspäiden puhdistusvaiheeseen noin **kuuden minuutin** ajaksi.

PUHDISTUS
ODOTA HETKI



- **ÄLÄ** poista väriainekasetteja, jos niitä ei tarvitse vaihtaa. Tarpeeton poistaminen saattaa vähentää väriaineen määrää, eikä laite tiedä kuinka paljon väriainetta on jäljellä.
- **ÄLÄ** ravista väriainekasetteja. Väriainetta saattaa läikkyä, kun suojaliuska on poistettu. Jos väriaine tahrii ihoa tai vaatteita, pese ne välittömästi saippualla tai puhdistusaineella.
- **ÄLÄ** täytä väriainekasetteja. Väriainekasettien täyttäminen ja vääränlaisen väriaineen käyttäminen saattaa vahingoittaa tulostuspäätä. Tästä aiheutuva vahinko ei kuulu takuun piiriin. Takuu ei kata muiden valmistajien väriaineiden tai väriainekasettien käytöstä aiheutuvia ongelmia. Käytä ainoastaan alkuperäisiä Brother-väriainekasetteja.



- Jos asennat väriainekasetin väärän värin paikalle ja värit sekoittuvat, tulostuspäätä on puhdistettava useita kertoja sen jälkeen, kun väärä asennus on korjattu ja ennen kuin tulostus voidaan aloittaa.
- Kun väriainekasetti on avattu, asenna se laitteeseen ja käytä 6 kuukauden sisällä asennuksesta. Käytä avaamattomat väriainekasetit pakkaukseen merkittyyn viimeiseen käyttöpäiväykseen mennessä.
- Jos näytössä näkyy **MUSTE LOPPU** kun olet asentanut väriainekasetit, varmista että kasetit on asennettu oikein.

7 Väriruudun laadun ja kohdistuksen tarkistus

- 1 Kun puhdistus on päättynyt, näytössä näkyy seuraava;

ASETA PAPERI JA
PAINA FAX START

- 2 Varmista, että paperikaukalossa on paperia.
Paina **Fax Start** -näppäintä.
- 3 Laite alkaa tulostaa TULOSTUSLAADUN TESTISIVU (tapahtuu vain, kun väriainekasetti on juuri asennettu).

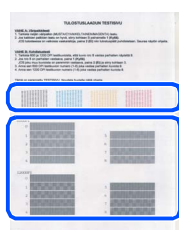

Tarkista vaiheessa A

Tarkista vaiheessa B

Vaihe A: Väriruudun laadun tarkistus

- 1 Näytössä näkyy seuraava:

ONKO VAIH. "A" OK?
1. KYLLÄ 2. EI

Tarkista arkille tulostuneiden neljän väriruudun laatu.
(MUSTA/CYAN/KELTAINEN/MAGENTA)

- 2 Jos kaikki viivat ovat selvästi näkyvissä, siirry **kohdistustestiin vaiheeseen B** näppäilemällä **1**
—TAI—

Jos näet puuttuvia lyhyitä viivoja, siirry vaiheeseen 3 näppäilemällä **2**.

OK

Huono

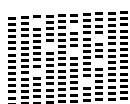
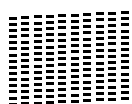

- 3 Näytössä kysytään onko tulostuslaatu OK jokaisen värin kohdalla. Paina valintanäppäimistön **1**- tai **2**-näppäintä.

MUSTA OK?
1. KYLLÄ 2. EI

Kun olet valinnut **1** näppäimen (**KYLLÄ**) tai **2** näppäintä (**EI**) jokaisen värin kohdalla, näytössä näkyy seuraava:

ALOIT. PUHD.?
1. KYLLÄ 2. EI

Paina **1**-näppäintä (**KYLLÄ**), jolloin laite aloittaa värien puhdistuksen.

Kun puhdistus on päättynyt, paina **Fax Start** -näppäintä. Laite alkaa tulostaa TULOSTUSLAADUN TESTISIVU uudestaan ja siirtyy takaisin VAIHEEN A ensimmäiseen kohtaan.

Vaihe B: Kohdistuksen tarkistus

- 1 Näytössä näkyy seuraava:

ONKO VAIH. "B" OK?
1. KYLLÄ 2. EI

Tarkista 600 DPI:n ja 1200 DPI:n testitulosteesta, vastaako **nro 5** kaikkein lähimmin OK-näytettä (**nro 0**). Paina **1**-näppäintä, jos **nro 5** vastaa sitä.

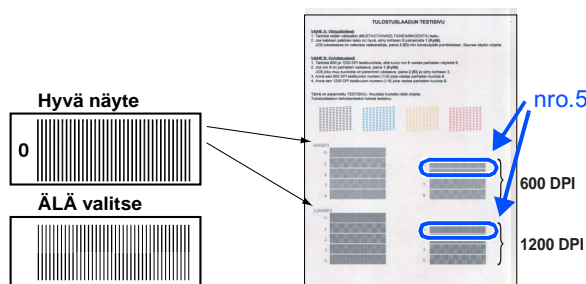

- 1 Jos toinen testitulosten numero vastaa paremmin joko 600 DPI:tä tai 1200 DPI:tä, paina **2** -näppäintä valitaksesi **EI** ja siirry vaiheeseen 2.
- 2 Valitse 600 DPI:n kohdalla numeroiden 1 ja 8 väliltä se numero, joka parhaiten vastaa näytettä **nro 0**, ja syötä se valintanäppäimillä.

600 DPI SÄÄTÖ
VALITSE PARAS #

- 3 Syötä 1200 DPI:n kohdalla numeroiden 1 ja 8 väliltä se numero, joka parhaiten vastaa näytettä **nro 0**.

1200 DPI SÄÄTÖ
VALITSE PARAS #

Nyt tulostuslaadun tarkastus on päättynyt.

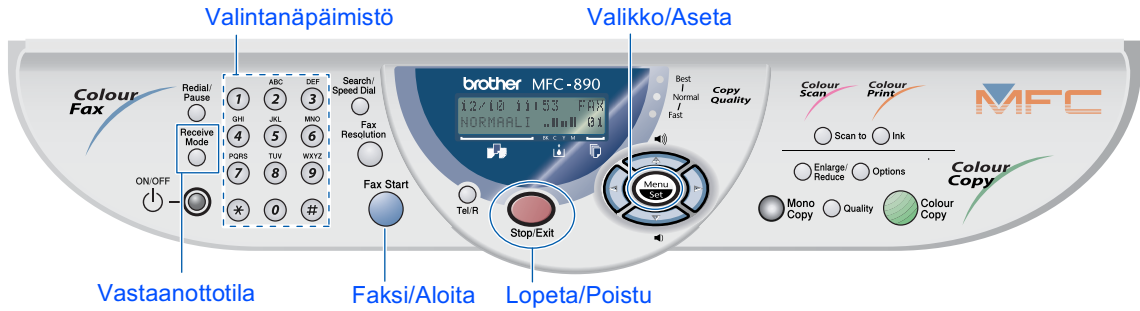

8 Paikallisen kielen asetus

Voit valita näytön kieleksi norjan, ruotsin, tanskan tai suomen.

- 1 Paina **Menu/Set**, (1), (9).
- 2 Valitse kieli painamalla tai ja paina sen jälkeen **Menu/Set**.

9 Vastaantottotilan valinta

Valitse tila, joka parhaiten vastaa tarpeitasi painamalla toistuvasti **Receive Mode** -näppäintä.

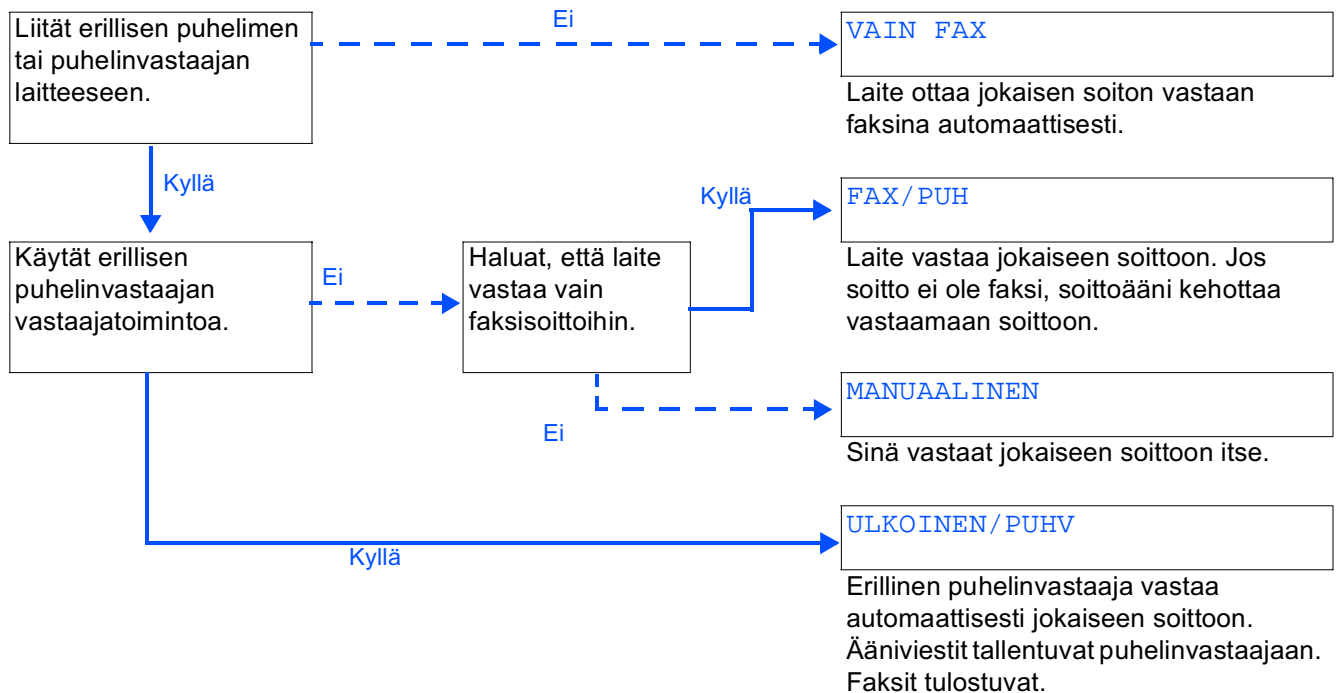

Lisätietoja löytyy käyttöoppaan kappaleesta 5 "Vastaanottoasetukset".

10 Päiväyksen ja kellonajan asettaminen

Laitteessa näkyy päiväys ja kellonaika, jotka tulostuvat myös jokaiseen lähetettyyn faksiin.

- 1 Paina **Menu/Set** -näppäintä.
- 2 Paina ① -näppäintä.
- 3 Paina ② -näppäintä.
- 4 Syötä vuosiluvun kaksi viimeistä numeroa käyttäen valintanäppäimiä ja paina sen jälkeen **Menu/Set** -näppäintä.

PVM/KELLO
VUOSI : 03

(esim. syötä **0, 3** vuosiluvun 2003 kohdalla.)

- 5 Syötä kaksi numeroa kuukauden kohdalla käyttäen valintanäppäimiä ja paina sen jälkeen **Menu/Set** -näppäintä.

PVM/KELLO
KUUKAUSI : 09

(esim. syötä **0, 9** syyskuun kohdalla.)

- 6 Syötä kaksi numeroa päivän kohdalla käyttäen valintanäppäimiä ja paina sen jälkeen **Menu/Set** -näppäintä.

PVM/KELLO
PÄIVÄ : 06

(esim. syötä **0, 6**.)

- 7 Syötä kellonaika valintanäppäimillä käyttäen 24-tunnin kelloa ja paina sen jälkeen **Menu/Set** -näppäintä.

PVM/KELLO
KELLO : 15 : 25

(esim. syötä **1, 5, 2, 5**.)

- 8 Paina **Stop/Exit** -näppäintä.

 Jos haluat toistaa vaiheesta 1, paina **Stop/Exit** -näppäintä.

11 Asematunnuksen asettaminen

Tallenna nimesi ja faksinumerosi, jotta ne tulostuvat jokaiselle lähettämällesi faksisivulle.

- 1 Paina **Menu/Set** -näppäintä.
- 2 Paina ① -näppäintä.
- 3 Paina ③ -näppäintä.
- 4 Syötä faksinumerosi (korkeintaan 20 numeroa) käyttäen valintanäppäimiä ja paina sen jälkeen **Menu/Set** -näppäintä.

NIMITUNNUS
FAX : 908XXXXXXXX

- 5 Syötä puhelinnumerosi (korkeintaan 20 numeroa) käyttäen valintanäppäimiä ja paina sen jälkeen **Menu/Set** -näppäintä. (Jos puhelin- ja faksinumerosi ovat samat, syötä sama numero uudestaan.)

NIMITUNNUS
PUH : 908XXXXXXXX

- 6 Syötä nimesi (korkeintaan 20 merkkiä) valintanäppäimillä ja paina sen jälkeen **Menu/Set** -näppäintä.

NIMITUNNUS
NIMI : ANDY



Käytä seuraavaa taulukkoa nimen syöttämiseen.

Paina näppäintä	Yhden kerran	Kaksi kertaa	Kolme kertaa	Neljä kertaa
2	A	B	C	2
3	D	E	F	3
4	G	H	I	4
5	J	K	L	5
6	M	N	O	6
7	P	Q	R	S
8	T	U	V	8
9	W	X	Y	Z



Lisätietoja löytyy käyttöoppaan kappaleesta 4 "Nimitunnuksen asettaminen".

- 7 Paina **Stop/Exit** -näppäintä.



Jos haluat toistaa vaiheesta 1, paina **Stop/Exit** -näppäintä.

Siirry seuraavalle sivulle asentaaksesi ajurin

Toimitukseen kuuluva CD-ROM (MFC Software Suite -ohjelmisto)

CD-ROM-levy sisältää monenlaista tietoa.

Windows®



Install Software

Voit asentaa tulostimen, PC FAKSIN lähetyksen vastaanotto-tilan, skanneriajurit sekä erilaisia lisäominaisuuksia mm. Paper Port - ja TextBridge OCR -sovellukset.



Users Guides

Voit katsoa käyttöohjeta tai muita PDF-muodossa olevia ohjeita.



Brother Solutions Center

Pääset Brother Solutions Center -keskukseen Internetissä, missä on tietoja Brother-tuotteista, usein kysytyjä kysymyksiä, käyttöoppaat, ajuripäivitykset sekä laitteen käyttöä koskevia vinkkejä.

Macintosh®

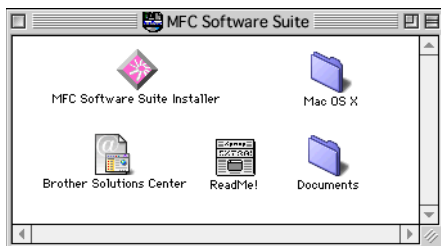

MFC Software Suite Installer

Voit asentaa tulostimen, PC FAKSIN lähetysoiminnon sekä skanneriajurit Mac OS 8.5- 9.2 -järjestelmiin (skanneriajuri saatavissa ainoastaan Mac OS 8.6 - 9.2 -järjestelmään)



Documents

Voit katsoa käyttöohjeta ja muita asiakirjoja PDF-muodossa.



Mac OS X (Native Mac OS X 10.1:n, 10.2.1:n tai uudemman kanssa)

Voit kuitenkin asentaa tulostimen, skannerin ohjaimet ja etäasetusohjelman Mac OS X -käyttöjärjestelmässä. (Skannerin ohjainta voi käyttää vain OS X 10.2.1 tai uudemman kanssa)



Brother Solutions Center

Pääset Brother Solutions Center -keskukseen Internetissä, missä on tietoja Brother-tuotteista, usein kysytyjä kysymyksiä, käyttöoppaat, ajuripäivitykset sekä laitteen käyttöä koskevia vinkkejä.



ReadMe!

Tärkeää tietoa ja vianetsintävinkkejä.



Seuraa tällä sivulla annettuja ohjeita koskien käyttöjärjestelmääsi ja liitäntäkaapelia.

Laitteen valmistelut

Windows®



Jos käytät USB-liitäntäkaapelia Siirry sivulle 12
(Windows® 98/98SE/Me/2000 Professional/XP)

Windows®
USB



Jos käytät rinnakkaiskaapelia..... Siirry sivulle 19
(Windows® 95/98/98SE/Me/2000 Professional/XP)

Windows®
Parallel



Jos käytössäsi on Windows NT® Workstation Version 4.0 .. Siirry sivulle 25
(Jos käytät rinnakkaiskaapelia)

Windows
NT® 4.0

Macintosh®



Mac® OS 8.5 - 9.2..... Siirry sivulle 28

Mac® OS
8.5-9.2



Mac® OS X 10.1:n, 10.2.1:n tai suuremman .. Siirry sivulle 30
kanssa

Mac® OS X 10.1:n, 10.2.1:n
tai suuremman kanssa



Jos käytät USB-liitäntäkaapelia (Windows® 98/98SE/Me/2000 Professional/XP)

Varmista, että suoritat loppuun vaiheessa 1 “Laitteen valmistelut” annetut tehtävät.

Windows® 2000 Professional:

Jotta voit käyttää PhotoCapture Center™ -toimintoja tietokoneellasi, sinun on käytettävä USB-liitäntää ja mahdollisesti asennettava Windows® 2000:n päivitys ensin.

On kaksi tapaa asentaa Windows® 2000:n päivitys:

A) Lataa Service Pack 3 Microsoft®-sivuilta ja asenna se.
Suosittelemme, että käytät tätä tapaa, sillä silloin asennat myös muut mahdolliset Windows® 2000:n virheiden korjaukset.

B) Asenna Windows® 2000 -päivitys MFC Software Suite -asennusohjelmasta.

Noudata asennuksessa alla olevia ohjeita:

1. Noudata vaiheita 1 - 8.
2. Aloita päivityksen asennus valitsemalla **OK**.
3. Käynnistä tietokone uudelleen valitsemalla **OK**.
4. Kun tietokone on käynnistynyt uudestaan, asennus jatkuu automaattisesti.



*Jos asennus ei jatku automaattisesti, avaa MFC Software Suite -asennusohjelma uudestaan kaksoisnapsauttamalla Brother CR ROM -levyllä olevaa **setup.exe** -tiedostoa ja jatka asennusta vaiheesta 5 (MFC Software Suite).*

- 1 Varmista, että multimediakortteja ei ole asennettu laitteen multimediakorttipaikkaan.
- 2 Kytke laite irti sähköverkosta sekä tietokoneesta, mikäli olet jo yhdistänyt laitteet liitäntäkaapelilla.

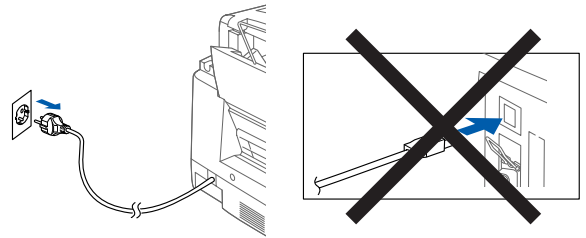

- 3 Kytke virta päälle tietokoneeseen.
(Jos käytössäsi on Windows® 2000 Professional/XP, sinun täytyy kirjautua järjestelmään järjestelmänvalvojana.)
- 4 Laita CD-ROM-levy (kuuluu toimitukseen) CD-ROM-asemaan.



- 5 Napsauta haluamasi kieli.
- 6 Näytölle ilmestyy CD-ROM-päävalikko. Napsauta **Install Software**.



Jos tämä ikkuna ei tule näyttöön, aja setup.exe-ohjelma Brother CD-ROM-levyn juurihakemistosta käyttäen Windows® Explorer'a.

- 7 Napsauta **MFC Software Suite** pääsovelluksessa.

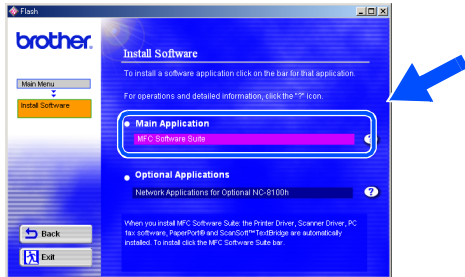

MFC Software Suite sisältää seuraavat: tulostinajuri, skanneriajuri, ScanSoft™ PaperPort®, ScanSoft™ Text Bridge®, PC-FAX-ohjelmiston, etäasetukset ja True Type -fontit. PaperPort® on asiakirjanhallintasovellus, jolla voi katsella skannattuja asiakirjoja. ScanSoft™ TextBridge®, joka on integroitu PaperPort®-sovellukseen, on tekstintunnistusohejelma, joka kääntää kuvan tekstiksi ja syöttää sen tietokoneesi oletustekstinkäsittelyohjelmaan.

- 8 Napsauta **Install**.

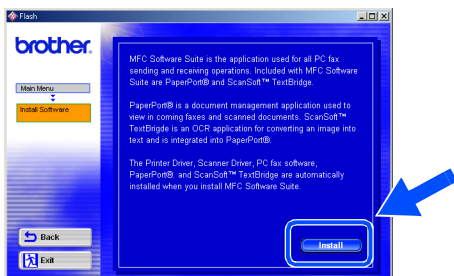

Jos näyttöön tulee seuraava ikkuna, asenna Windows®-päivitys valitsemalla **OK**. Kun päivitys on asennettu, tietokone käynnistyy uudestaan ja jatkaa asennusta automaattisesti.

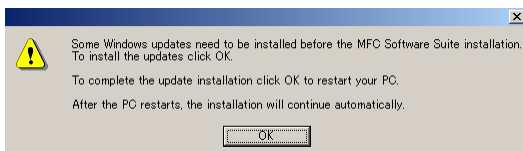

Jos asennus ei jatku automaattisesti, avaa asennusohjelmavalikko uudestaan kaksoisnapsauttamalla Brother CR ROM -levyllä olevaa **setup.exe** -tiedostoa ja jatka vaiheesta 5.

- 9 Kun **PaperPort® 8.0 SE Setup** -ikkuna näkyy näytössä, napsauta **Next**.

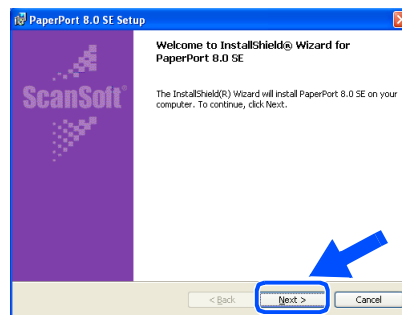

- 10 Kun olet lukenut käyttöluvasopimuksen ja hyväksyt sen, syötä käyttäjätietosi ja napsauta **Next**.

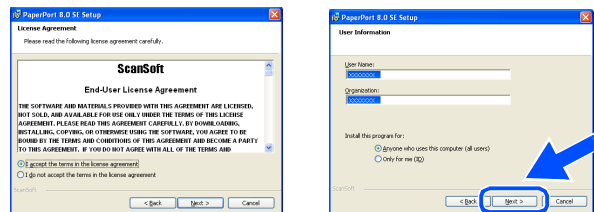

- 11 Valitse **Typical** ja napsauta **Next**.

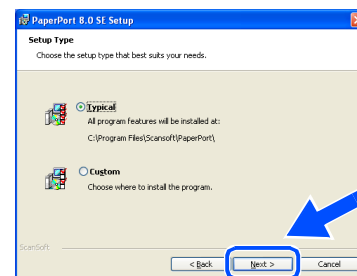

- 12 Napsauta **Install** ja PaperPort® asennetaan tietokoneeseesi.

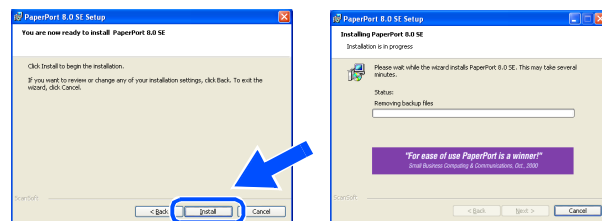

Jatkuu



Jos käytät USB-liitäntäkaapelia (Windows® 98/98SE/Me/2000 Professional/XP)

- 13 Kun rekisteröinti-ikkuna näkyy näytössä, tee haluamasi valinnat ja seuraa näytössä esiintyviä ohjeita.

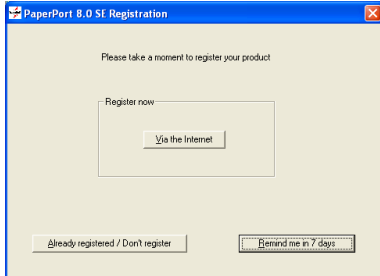

- 14 Päättää asennus napsauttamalla **Finish**.

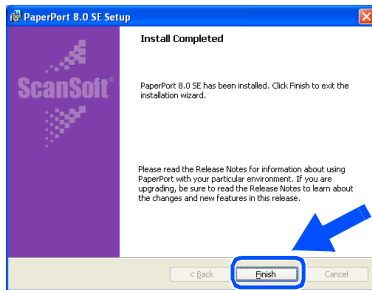

- 15 Kun Brother MFC Software Suite -asennusikkuna ilmestyy näyttöön, napsauta **Next**.

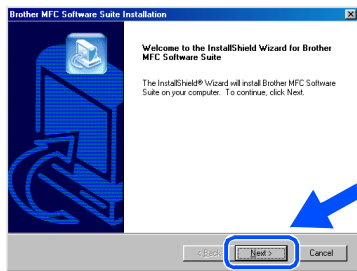

Jos näyttöön ilmestyy virheviesti asennuksen aikana, tai jos olet asentanut MFC Software Suite -ohjelmiston jo aikaisemmin, se täytyy poistaa ensin. Valitse **Start** -valikosta **Programs, Brother, Brother MFC Software Suite, Uninstall**, ja seuraa sen jälkeen näytössä esiintyviä ohjeita.

- 16 Kun käyttöluvasopimus ilmestyy näytölle, napsauta **Yes**.

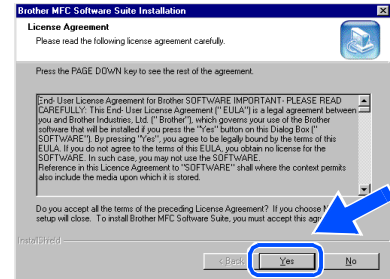

- 17 Valitse **Standard** ja napsauta sen jälkeen **Next**.

Sovellustiedostot kopioidaan tietokoneellesi.

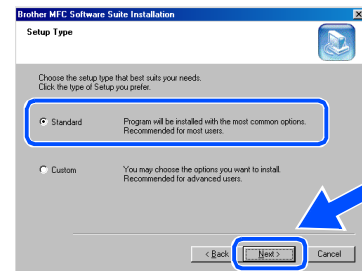

Jos käytössäsi on Windows® 98/98SE/Me → Siirry sivulle 15
Jos käytössäsi on Windows® 2000 Professional → Siirry sivulle 17
Jos käytössäsi on Windows® XP → Siirry sivulle 18

Vain Windows® 98/98SE/Me

- 18 Kun tämä näkyy näytössä, kytke laite päälle kiinnittämällä verkkojohto.

Liitä USB-liitäntäkaapeli tietokoneeseen ja sen jälkeen laitteeseen.

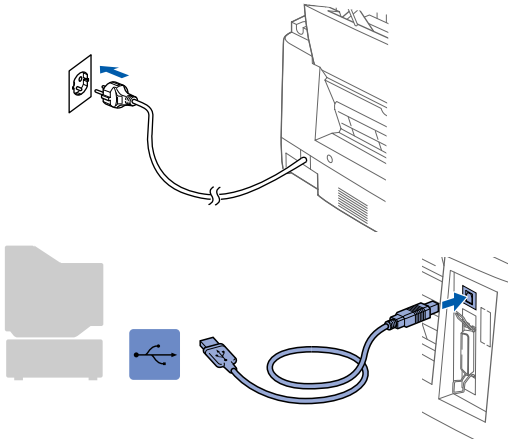
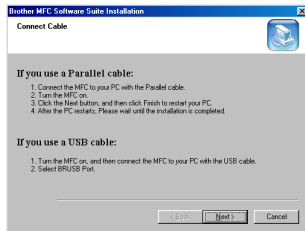

Asennusikkuna ilmestyy näytölle muutaman sekunnin kuluttua.

Brother-ajurin asennus alkaa automaattisesti. Seuraa näytössä esiintyviä ohjeita.

- 19 Valitse **BRUSB: USB Printer Port** ja napsauta sen jälkeen **Next**.

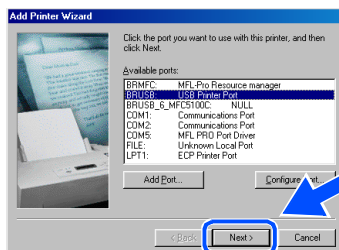

- 20 Hyväksy oletustulostin valitsemalla **Yes** ja napsauta sen jälkeen **Next**.

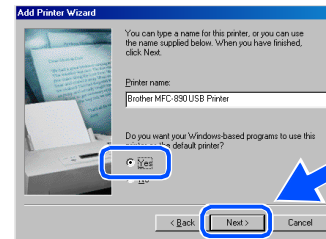

- 21 Valitse **Yes (recommended)** ja napsauta sen jälkeen **Finish**. Laite tulostaa testisivun, jotta voit tarkistaa tulostuslaadun.

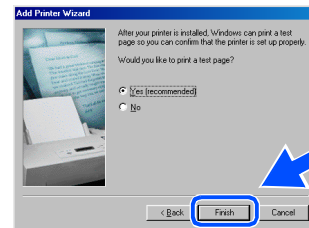

- 22 Jos testisivu tulostuu oikein, napsauta **Yes**. Jos napsautat **No**, korjaa ongelma noudattamalla näytössä esiintyviä kehotteita.



Jatkuu



Jos käytät USB-liitäntäkaapelia (Windows® 98/98SE/Me/2000 Professional/XP)

- 23 Käynnistä tietokone uudestaan napsauttamalla **Finish**.

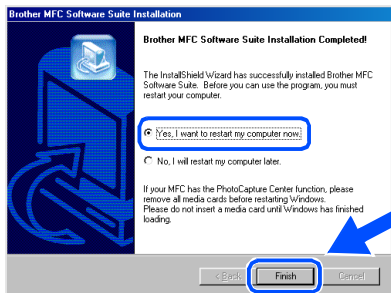

- 24 Kun tietokone on käynnistynyt uudestaan, napsauta **Yes**, jotta Control Center -ohjelma latautuu joka kerta kun Windows käynnistetään. Control Center näkyy kuvakkeena tehtävälaatikossa.

Jos napsautat **No**, laitteen skannausnäppäimet eivät toimi.

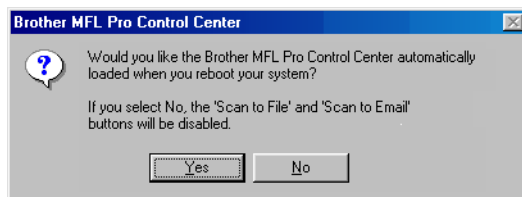

Vaikka valitset **No**, voit käynnistää Brother Control Center -ohjelman myöhemmin käyttääksesi **Scan to** -näppäintä. Katso "Brother Control Center -ohjelman automaattilataus", kappale 14 CD-ROM-levyn On-Line dokumentissa (käyttöohje).



Brother PC -faksi-, -tulostin- ja -skanneri-ajurit on nyt asennettu ja asennus on päättynyt.

Vain Windows® 2000 Professional

- 18 Kun tämä näkyy näytössä, kytke laite päälle kiinnittämällä verkkojohto.

Liitä USB-liitäntäkaapeli tietokoneeseen ja sen jälkeen laitteeseen.

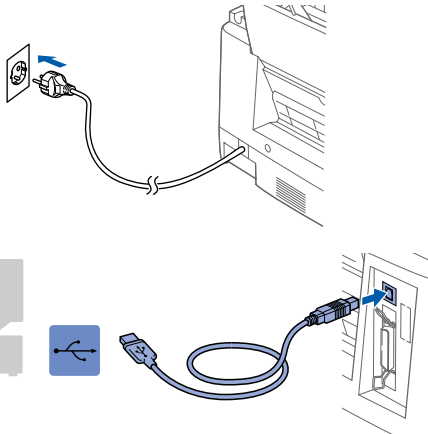
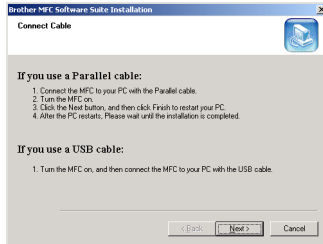

- 19 Asennusikkuna ilmestyy näytölle muutaman sekunnin kuluttua.

Brother-ajurin asennus alkaa automaattisesti. Seuraa näytössä esiintyviä ohjeita.

- 20 Jos näytölle ilmestyy **Digital Signature Not Found** valintaruudut, napsauta **Yes** asentaaksesi ajurin.

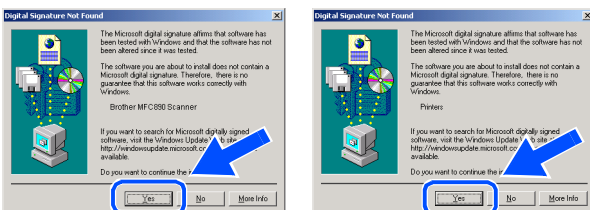

- 21 Käynnistä tietokone uudestaan napsauttamalla **Finish**.

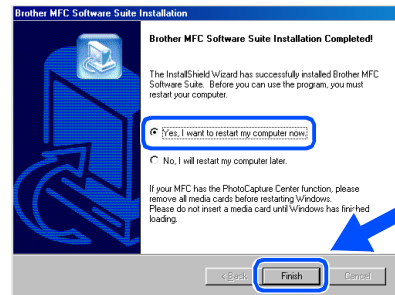

- 22 Kun tietokone on käynnistynyt uudestaan, napsauta **Yes**, jotta Control Center -ohjelma latautuu joka kerta kun Windows käynnistetään. Control Center näkyy kuvakkeena tehtävälaitteissa.

Jos napsautat **No**, laitteen skannausnäppäimet eivät toimi.

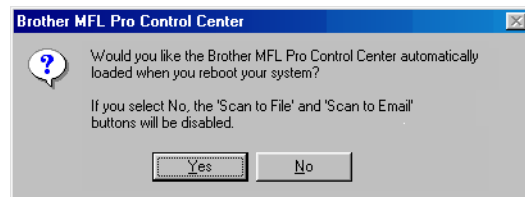

Vaikka valitset **No**, voit käynnistää Brother Control Center -ohjelman myöhemmin käyttääksesi **Scan to** -näppäintä. Katso "Brother Control Center -ohjelman automaattilataus", kappale 14 CD-ROM-levyn On-Line dokumentissa (käyttöohje).



Brother PC -faksi-, -tulostin- ja -skanneri-ajurit on nyt asennettu ja asennus on päättynyt.



Jos käytät USB-liitäntäkaapelia
(Windows® 98/98SE/Me/2000 Professional/XP)

Vain Windows® XP

- 18 Kun tämä näkyy näytössä, kytke laite päälle kiinnittämällä verkkojohto.

Liitä USB-liitäntäkaapeli tietokoneeseen ja sen jälkeen laitteeseen.

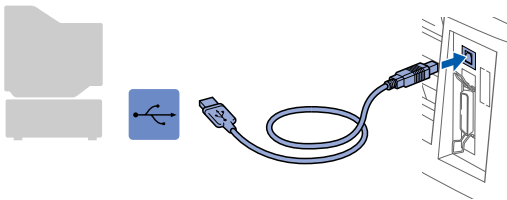
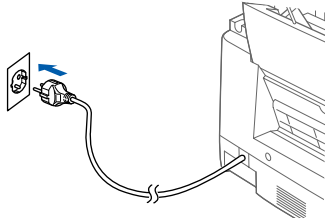
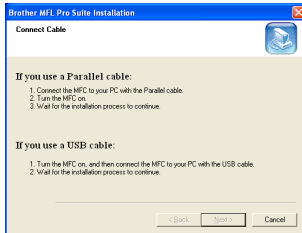

Asennusikkuna ilmestyy näytölle muutaman sekunnin kuluttua.

Brother-ajurin asennus alkaa automaattisesti. Seuraa näytössä esiintyviä ohjeita.

- 19 Käynnistä tietokone uudestaan napsauttamalla **Finish**.

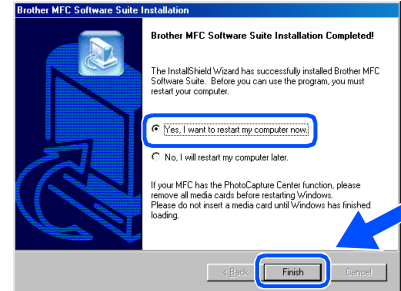

- OK! Brother PC -faksi-, -tulostin- ja -skanneri-ajurit on nyt asennettu ja asennus on päättynyt.

Jos käytät rinnakkaiskaapelia (Windows® 95/98/98SE/Me/2000 Professional/XP)

Varmista, että suoritat loppuun vaiheessa 1 "Laitteen valmistelut" annetut tehtävät.

- 1 Kytke laite irti sähköverkosta sekä tietokoneesta, mikäli olet jo yhdistänyt laitteet liitäntäkaapelilla.

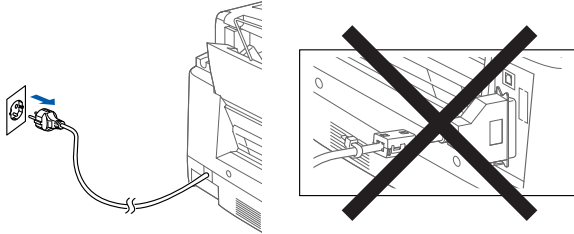

- 2 Kytke virta päälle tietokoneeseen.
(Jos käytössäsi on Windows® 2000 Professional/XP, sinun täytyy kirjautua järjestelmään järjestelmänvalvojana.)
- 3 Laita CD-ROM-levy (kuuluu toimitukseen) CD-ROM-asemaan.



- 4 Napsauta haluamasi kieli.
- 5 CD-ROM-päävalikko ilmestyy näyttöön. Napsauta **Install Software**.



- Jos tämä ikkuna ei tule näyttöön, aja setup.exe-ohjelma Brother CD-ROM-levyn juurihakemistosta käyttäen Windows® Explorer'a.*

- 6 Napsauta **MFC Software Suite** pääsovelluksessa.

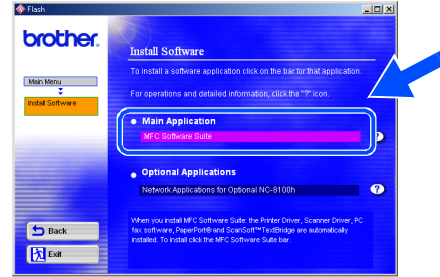

MFC Software Suite sisältää seuraavat: tulostinajuri, skanneriajuri, ScanSoft™ PaperPort®, ScanSoft™ Text Bridge®, PC-FAX-ohjelmiston, etäasetukset ja True Type -fontit. PaperPort® on asiakirjanhallintasovellus, jolla voi katsella skannattuja asiakirjoja. ScanSoft™ TextBridge®, joka on integroitu PaperPort®-sovellukseen, on tekstintunnistushjelma, joka kääntää kuvan tekstiksi ja syöttää sen tietokoneesi oletustekstinkäsittelyohjelmaan.

- 7 Napsauta **Install**.

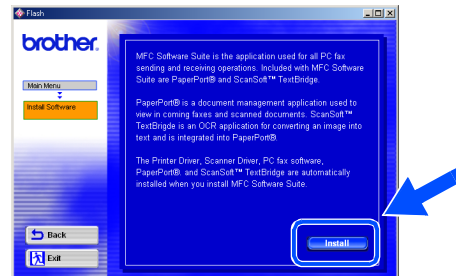

Jos näyttöön tulee seuraava ikkuna, asenna Windows®-päivitys valitsemalla **OK**. Kun päivitys on asennettu, tietokone käynnistyy uudestaan ja jatkaa asennusta automaattisesti.

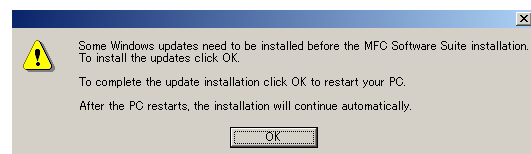

Jos asennus ei jatku automaattisesti, avaa asennusohjelmavalikko uudestaan kaksoisnapsauttamalla Brother CR ROM -levyllä olevaa **setup.exe** -tiedostoa ja jatka vaiheesta 4.

Jatkuu

Jos käytät rinnakkaiskaapelia (Windows® 95/98/98SE/Me/2000 Professional/XP)

- 8 Kun PaperPort® 8.0 SE Setup -ikkuna näkyy näytössä, napsauta **Next**.

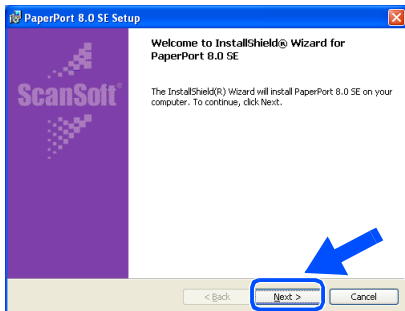

- 12 Kun rekisteröinti-ikkuna näkyy näytössä, tee haluamasi valinnat ja seuraa näytössä esiintyviä ohjeita.

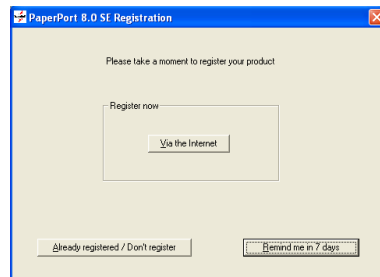

- 9 Kun olet lukenut käyttöluvasopimuksen ja hyväksyt sen, syötä käyttäjätietosi ja napsauta **Next**.

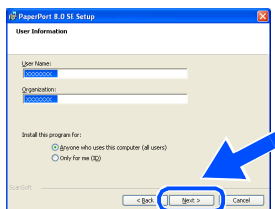

- 13 Päätä asennus napsauttamalla **Finish**.

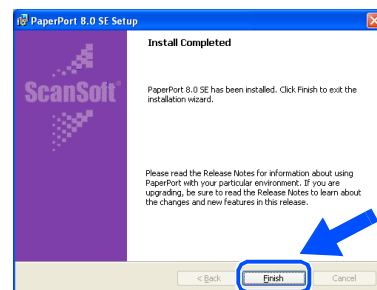

- 10 Valitse **Typical** ja napsauta **Next**.

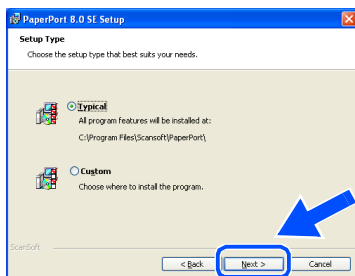

- 14 Kun näyttöön tulee **Brother MFC Software Suite Installation** -ikkuna, valitse **Next**.

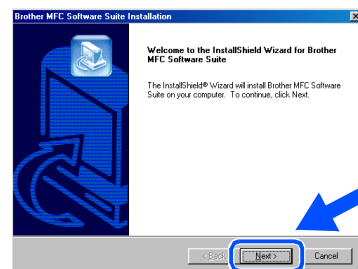

- 11 Napsauta **Install** ja PaperPort® asennetaan tietokoneeseesi.

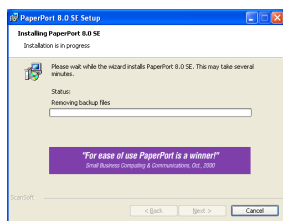
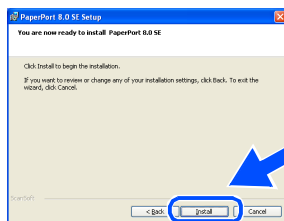

*Jos näyttöön ilmestyy virheviesti asennuksen aikana, tai jos olet asentanut MFC Software Suite -ohjelmiston jo aikaisemmin, se täytyy poistaa ensin. Valitse **Start** -valikosta **Programs, Brother, Brother MFC Software Suite, Uninstall**, ja seuraa sen jälkeen näytössä esiintyviä ohjeita.*

- 15 Kun käyttöluvasopimus ilmestyy näytölle, napsauta **Yes**.

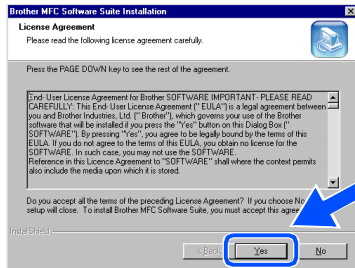

- 16 Valitse **Standard** ja napsauta sen jälkeen **Next**.

Sovellustiedostot kopioidaan tietokoneellesi.

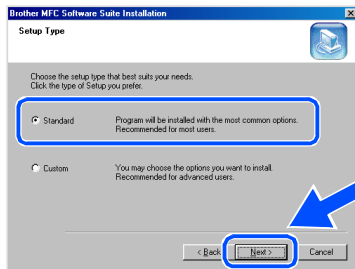

Kytke mukana toimitettu häiriösuodatin ja nippuside rinnakkaiskaapeliin ennen kuin liität sen tietokoneeseen ja laitteeseen.

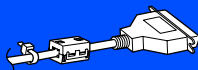

Jos käytössäsi on Windows® 95/98/98SE/Me → Siirry sivulle 22
 Jos käytössäsi on Windows® 2000 Professional → Siirry sivulle 23
 Jos käytössäsi on Windows® XP → Siirry sivulle 24

Jos käytät rinnakkaiskaapelia (Windows® 95/98/98SE/Me/2000 Professional/XP)

Vain Windows® 95/98/98SE/Me

- 17 Kun näyttöön tulee alla oleva ikkuna, kytke rinnakkaiskaapeli ensin tietokoneeseen ja sitten laitteeseen.

Kytke laitteeseen virta kiinnittämällä verkkojohto.

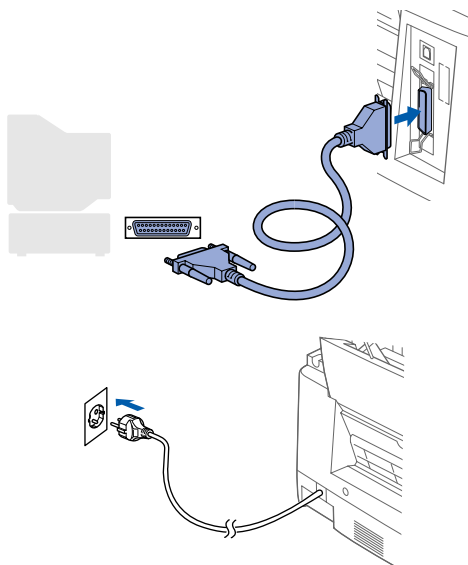
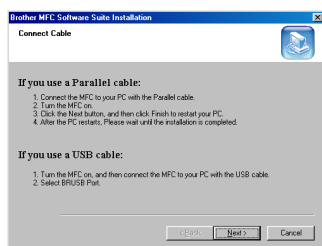

- 18 Napsauta **Next**.

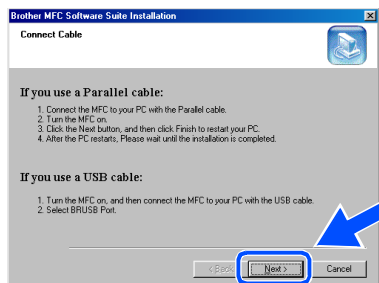

- 19 Käynnistä tietokone uudestaan napsauttamalla **Finish**.

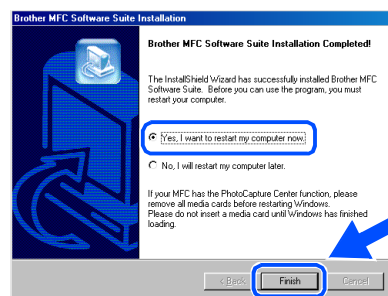

- 20 Kun tietokone käynnistyy uudestaan, Brother-ajurin asennus alkaa automaattisesti. Noudata näytön ohjeita.

- 21 Valitse **Yes**, jotta Brother MFL-Pro Control Center -ohjelma latautuu aina, kun Windows käynnistetään. Control Center näkyy kuvakkeena tehtävälaatikossa.

Jos napsautat **No**, laitteen skannausnäppäimet eivät toimi.

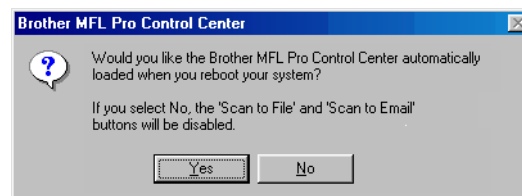

Vaikka valitset **No**, voit käynnistää Brother Control Center -ohjelman myöhemmin käyttäaksesi **Scan to** -näppäintä. Katso "Brother Control Center -ohjelman automaattilataus", kappale 14 CD-ROM-levyn On-Line dokumentissa (käyttöohje).



Brother PC -faksi-, -tulostin- ja -skanneri-ajurit on nyt asennettu ja asennus on päättynyt.

Vain Windows® 2000 Professional

- 17 Kun näyttöön tulee alla oleva ikkuna, kytkie rinnakkaiskaapeli ensin tietokoneeseen ja sitten laitteeseen.

Kytke laitteeseen virta kiinnittämällä verkkojohto.

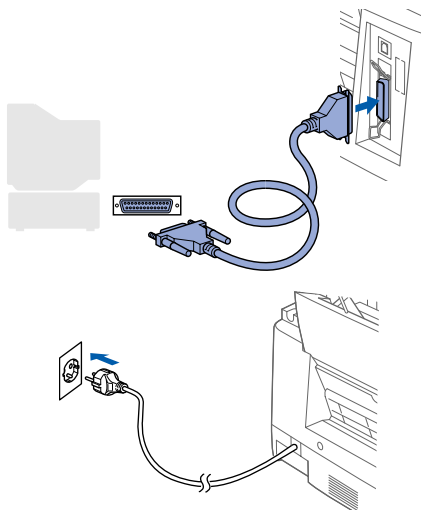
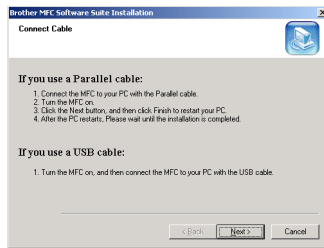

- 18 Napsauta **Next**.

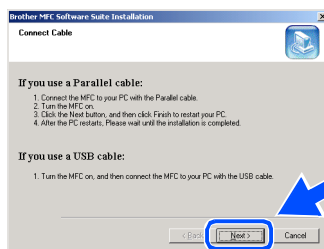

- 19 Käynnistä tietokone uudestaan napsauttamalla **Finish**.

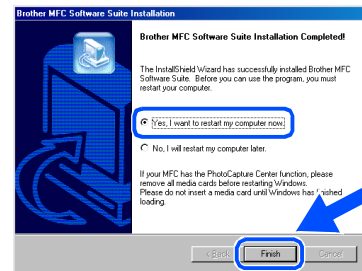

- 20 Kun tietokone käynnistyy uudestaan, Brother-ajurin asennus alkaa automaattisesti. Noudata näytön ohjeita.

- 21 Jos näytölle ilmestyy **Digital Signature Not Found** valintaruudut, napsauta **Yes** asentaaksesi ajurin.

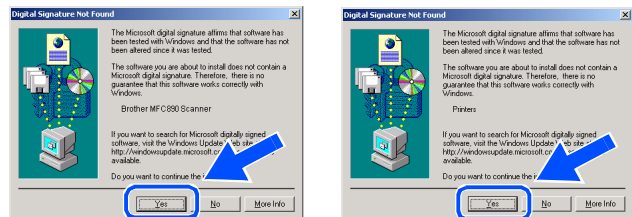

- 22 Valitse **Yes**, jotta Control Center -ohjelma latautuu aina, kun Windows käynnistetään. Control Center näkyy kuvakkeena tehtävälaatikossa.

Jos napsautat **No**, laitteen skannausnäppäimet eivät toimi.

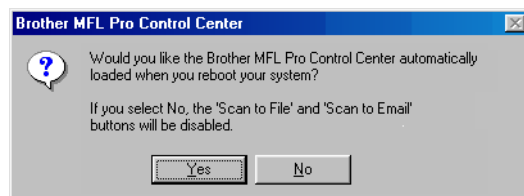

Vaikka valitset **No**, voit käynnistää Brother Control Center -ohjelman myöhemmin käyttäaksesi **Scan to** -näppäintä. Katso "Brother Control Center -ohjelman automaattilataus", kappale 14 CD-ROM-levyn On-Line dokumentissa (käyttöohje).



Brother PC -faksi-, -tulostin- ja -skanneri-ajurit on nyt asennettu ja asennus on päättynyt.



Jos käytät rinnakkaiskaapelia (Windows® 95/98/98SE/Me/2000 Professional/XP)

Vain Windows® XP

- 17 Kun näyttöön tulee alla oleva ikkuna, kytke rinnakkaiskaapeli ensin tietokoneeseen ja sitten laitteeseen.
Kytke laitteeseen virta kiinnittämällä verkkojohto.

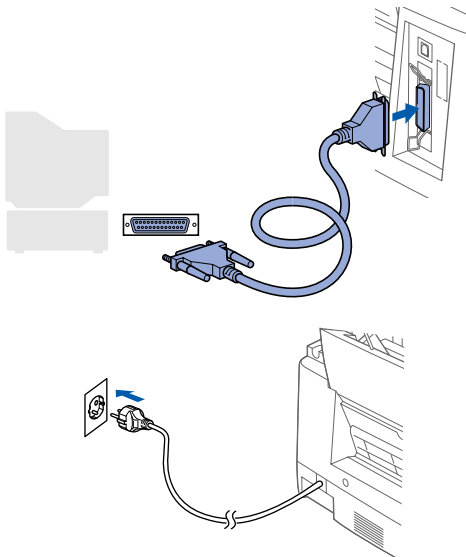
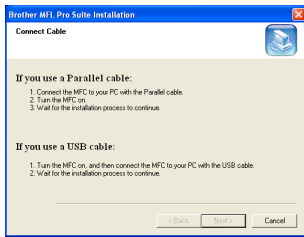

Brother-ajurin asennus alkaa automaattisesti. Seuraa näytössä esiintyviä ohjeita.

- 18 Kun näytölle ilmestyy seuraava, napsauta **Finish** ja odota, kunnes tietokone käynnistää Windows-sovelluksen uudestaan ja jatkaa asennusta.

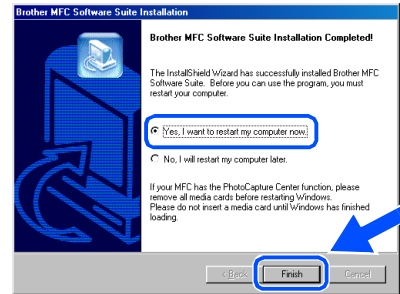

- OK! Brother PC -faksi-, -tulostin- ja -skanneri-ajurit on nyt asennettu ja asennus on päättynyt.

Jos käytössäsi on Windows NT® Workstation Version 4.0

Varmista, että suoritat loppuun vaiheessa 1 "Laitteen valmistelut" annetut tehtävät.

1 Kytke virta päälle tietokoneeseen.
Kirjaudu sisään järjestelmänvalvojana.

2 Kytke rinnakkaiskaapeli ensin tietokoneeseen ja sitten laitteeseen.

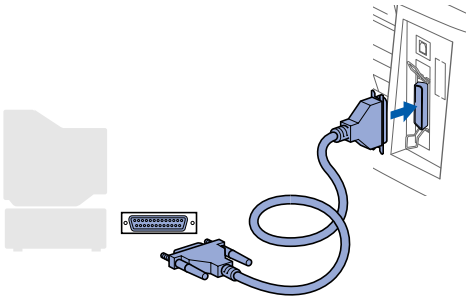

3 Kytke laite päälle kiinnittämällä verkkojohto.

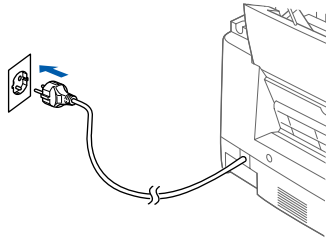

4 Laita CD-ROM-levy (kuuluu toimitukseen) CD-ROM-asemaan.



5 Napsauta haluamasi kieli.

6 CD-ROM-päävalikko ilmestyy näyttöön.
Napsauta **Install Software**.



Jos tämä ikkuna ei tule näyttöön, aja *setup.exe*-ohjelma Brother CD-ROM-levyn juurihakemistosta käyttäen Windows® Resurssienhallinta.

7 Napsauta **MFC Software Suite** pääsovelluksessa.

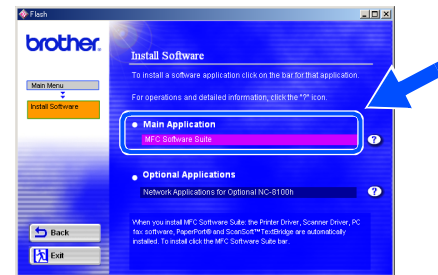



MFC Software Suite sisältää seuraavat: tulostinajuri, skanneriajuri, ScanSoft™ PaperPort®, ScanSoft™ Text Bridge®, PC-FAX-ohjelmiston, etäasetukset ja True Type -fontit. PaperPort® on asiakirjanhallintasovellus, jolla voi katsella skannattuja asiakirjoja. ScanSoft™ TextBridge®, joka on integroitu PaperPort®-sovellukseen, on tekstintunnistusohjelma, joka kääntää kuvan tekstiksi ja syöttää sen tietokoneesi oletustekstinkäsittelyohjelmaan.

Jatkuu

 Jos käytössäsi on Windows NT® Workstation Version 4.0

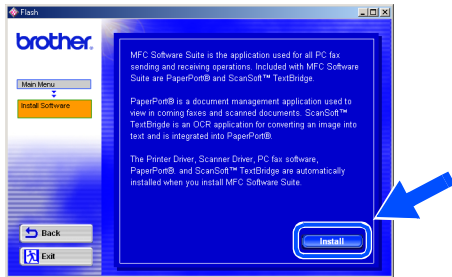
8 Napsauta **Install**.



 Jos näyttöön tulee seuraava ikkuna, asenna Windows®-päivitys valitsemalla **OK**. Kun päivitys on asennettu, tietokone käynnistyy uudestaan ja jatkaa asennusta automaattisesti.

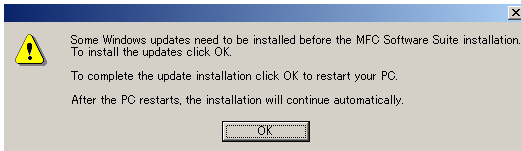

Jos asennus ei jatku automaattisesti, avaa asennusohjelmavalikko uudestaan kaksoisnapsauttamalla Brother CR ROM -levyllä olevaa **setup.exe** -tiedostoa ja jatka vaiheesta **6**.

9 Kun **PaperPort® 8.0 SE Setup** -ikkuna näkyy näyttössä, napsauta **Next**.

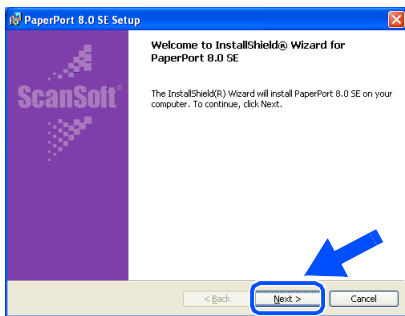

10 Kun olet lukenut käyttöluvasopimuksen ja hyväksyt sen, syötä käyttäjätietosi ja napsauta **Next**.

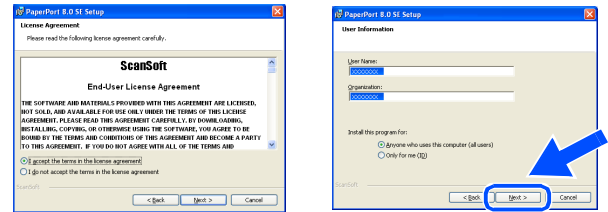

11 Valitse **Typical** ja napsauta **Next**.

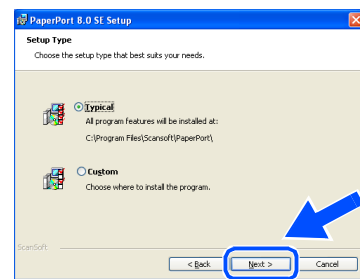

12 Napsauta **Install** ja PaperPort® asennetaan tietokoneeseesi.

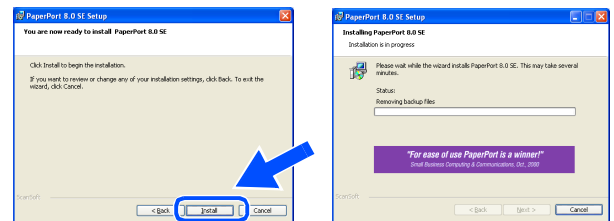

13 Kun näyttössä näkyy rekisteröinti-ikkuna, tee valintasi ja seuraa näyttössä esiintyviä ohjeita.

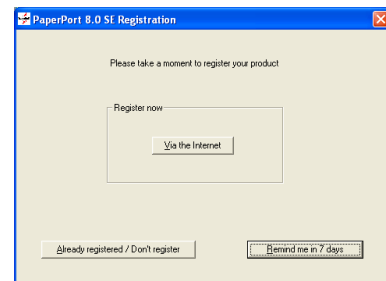

- 14 Päätä asennus napsauttamalla **Finish**.

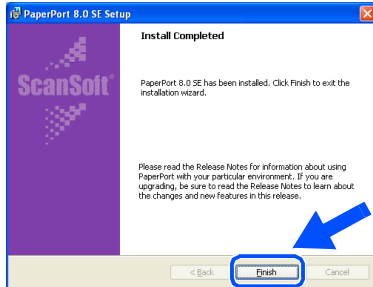

- 15 Kun Brother MFC Software Suite -asennusikkuna ilmestyy näyttöön, napsauta **Next**.

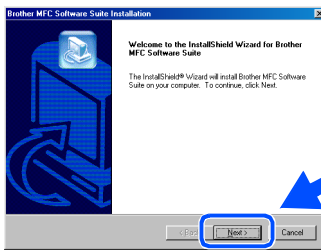

 Jos näyttöön ilmestyy virheviesti asennuksen aikana, tai jos olet asentanut MFC Software Suite -ohjelmiston jo aikaisemmin, se täytyy poistaa ensin. Valitse **Start** -valikosta **Programs, Brother, Brother MFC Software Suite, Uninstall** ja seuraa näytössä esiintyviä ohjeita.

- 16 Kun käyttöluvasopimus ilmestyy näyttölle, napsauta **Yes**, jos hyväksyt sen ja siirry seuraavaan näyttöön.

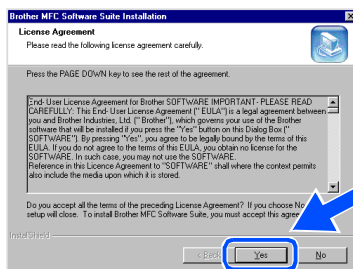

- 17 Kun näytölle ilmestyy **Setup Type** -ikkuna, valitse **Standard** ja napsauta sen jälkeen **Next**.

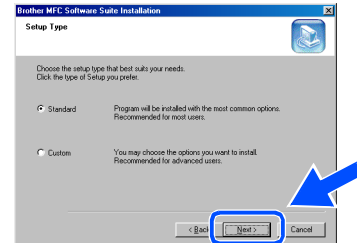

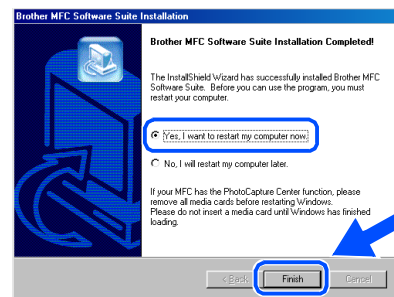

- 18 Käynnistä tietokoneesi uudestaan napsauttamalla **Finish**.

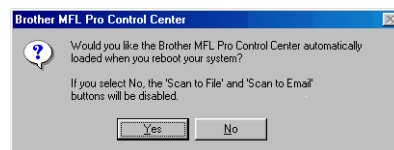

- 19 Kun tietokone on käynnistynyt uudestaan, napsauta **Yes**, jotta Control Center -ohjelma latautuu joka kerta kun Windows käynnistetään. Control Center näkyy kuvakkeena tehtävälaatikossa.

Jos napsautat **No**, laitteen skannausnäppäimet eivät toimi.



 Vaikka valitset **No**, voit käynnistää Brother Control Center -ohjelman myöhemmin käyttäaksesi **Scan to** -näppäintä. Katso "Brother Control Center -ohjelman automaattilataus", kappale 14 CD-ROM-levyn On-Line dokumentissa (käyttöohje).

-  **Brother PC -faksi-, -tulostin- ja -skanneri-ajurit on nyt asennettu ja asennus on päättynyt.**

 Mac[®] OS 8.5 - 9.2

Varmista, että suoritat loppuun vaiheessa 1 “Laitteen valmistelut” annetut tehtävät.

- 1 Kytke laite irti sähköverkosta ja Macintosh-tietokoneesta, mikäli olet jo yhdistänyt laitteen liitäntäkaapelilla.

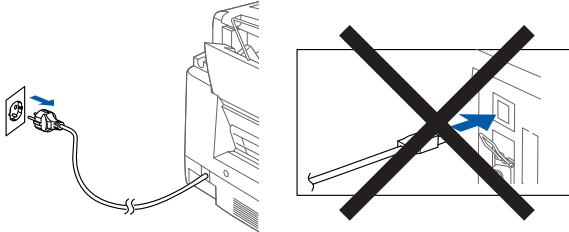

- 2 Käynnistä Mac[®]-tietokoneesi.
3 Laita CD-ROM-levy (kuuluu toimitukseen) CD-ROM-asemaan.



- 4 Asenna tulostin- ja skanneriajurit kaksoisnapsauttamalla **MFC Software Suite Installer** -kuvaketta.

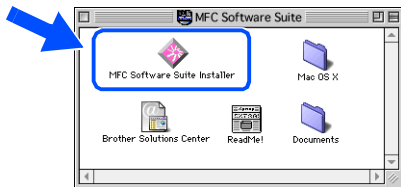

- 5 Kun asennus on suoritettu loppuun, käynnistä Mac[®]-tietokoneesi uudestaan.

- 6 Kiinnitä USB-liitäntäkaapeli Mac[®]-tietokoneeseen sekä laitteeseen.

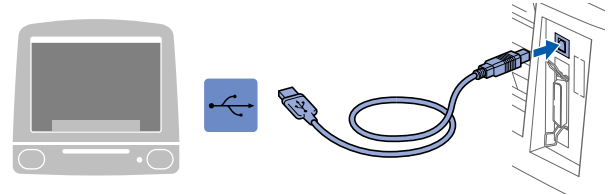

- Älä liitä laitetta näppäimistön USB-porttiin tai virrattomaan USB-toistimeen.

- 7 Kytke laitteeseen virta kiinnittämällä verkkojohto.

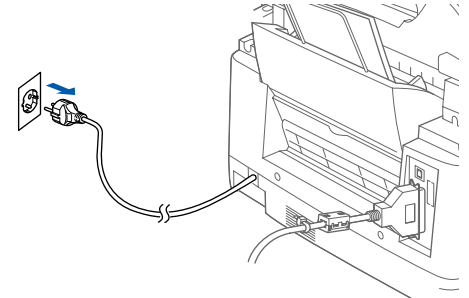

- 8 Avaa *Chooser*-valikkokohta Apple[®]-valikosta.

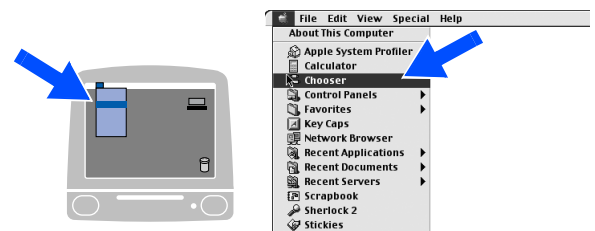

- 9 Napsauta asentamaasi **MFL Pro Color** -kuvaketta.

Valitse **Chooser**-näytön oikealta puolelta tulostin, johon haluat tulostaa. Sulje **Chooser**.

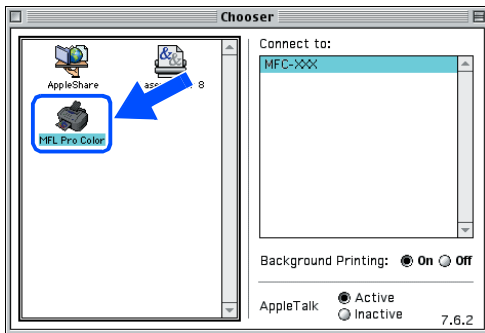

- OK! **Brother PC -faksi-, -tulostin- ja -skanneri-ajurit on nyt asennettu ja asennus on päättynyt.**

Mac[®] OS X 10.1, 10.2.1:n tai suuremman kanssa

Varmista, että suoritat loppuun vaiheessa 1 “Laitteen valmistelut” annetut tehtävät.

- 1 Kytke laite irti sähköverkosta ja Macintosh-tietokoneesta, mikäli olet jo yhdistänyt laitteen liitäntäkaapelilla.

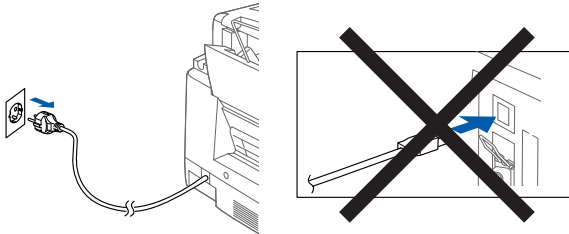

- 2 Käynnistä Mac[®]-tietokoneesi.
3 Laita CD-ROM-levy (kuuluu toimitukseen) CD-ROM-asemaan.



- 4 Kaksoisnapsauta **Mac OS X** -kansiota asentaaksesi tulostimen sekä Remote Setup -etäasetusohjelman.

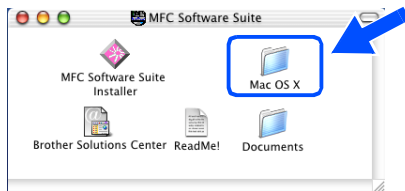

- 5 Kaksoisnapsauta **MFLPro_Color.pkg** -kuvaketta.
Seuraa näytöllä esiintyviä ohjeita.

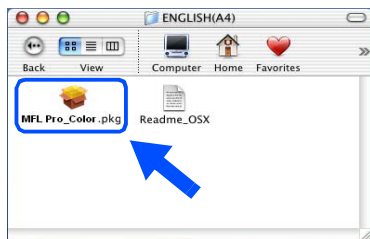

- 6 Kiinnitä USB-liitäntäkaapeli Mac[®]-tietokoneeseen sekä laitteeseen.

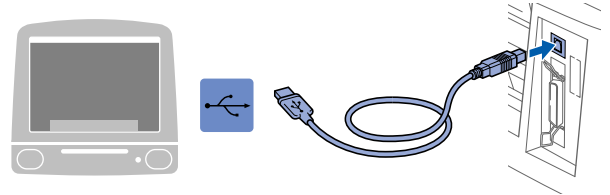

- Älä liitä laitetta näppäimistön USB-porttiin tai virrattomaan USB-toistimeen.

- 7 Kytke laitteeseen virta kiinnittämällä verkkojohto.

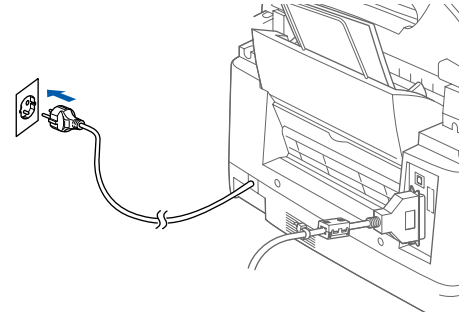

- 8 Avaa **Macintosh HD** -kuvake.

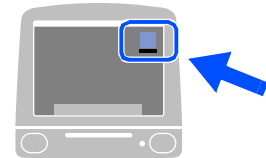

- 9 Avaa **Applications** -kansio.
Avaa **Utilities** -kansio.

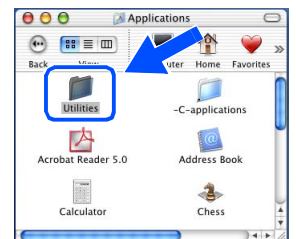
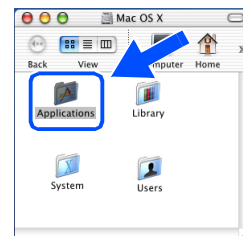

- 10 Avaa **Print Center** -kuvake.

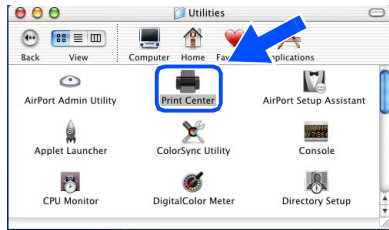

- 11 Napsauta **Add Printer...** -näppäintä.

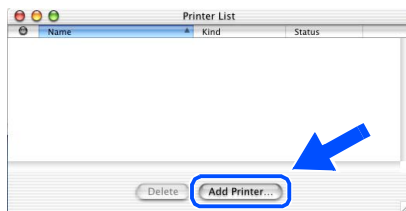

- 12 Valitse **USB**.

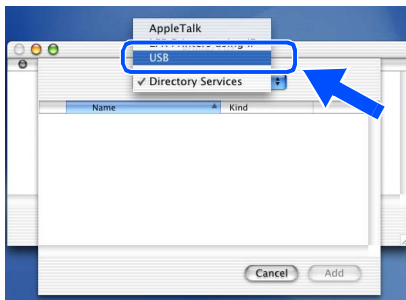

- 13 Valitse **MFC-890** ja napsauta sen jälkeen **Add**.

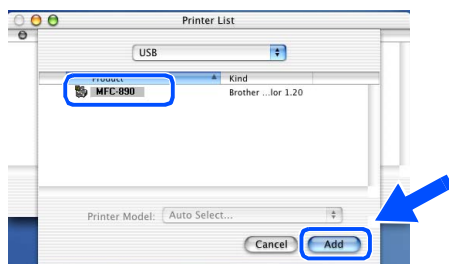

- 14 Valitse **Quit Print Center** -kohta **Print Center** -valikosta.

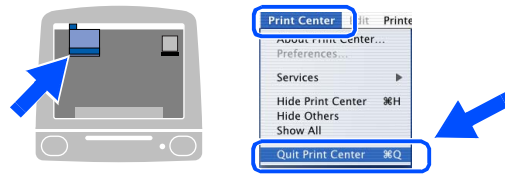

- OK! **Brother-tulostin, skannerin ohjaimet ja Remote Setup -asetusohjelma on asennettu ja asennus on suoritettu loppuun. (Skannerin ohjain toimii vain OS X 10.2.1:n tai uudemman kanssa.)**

Tavaramerkit

Brother-logo on Brother Industries Ltd:n rekisteröity tavaramerkki.

Brother on Brother Industries Ltd:n rekisteröity tavaramerkki.

Multi-Function Link Brother International Corporationin rekisteröity tavaramerkki.

PhotoCapture Center on Brother International Corporationin tavaramerkki.

© Copyright 2002 Brother Industries Ltd. Kaikki oikeudet pidätetään.

Windows ja Windows NT, Microsoft ja MS-DOS ovat Microsoftin rekisteröityjä tavaramerkkejä Yhdysvalloissa ja muissa maissa.

Macintosh ja QuickDraw, iMac ja iBook ovat Apple Computer, Inc.:in rekisteröityjä tavaramerkkejä.

PaperPort ja TextBridge ovat ScanSoft Inc:n rekisteröityjä tavaramerkkejä.

Hammermill ja JetPrint PHOTO ovat International Paper'n rekisteröityjä tavaramerkkejä.

Smart Media on Toshiba Corporationin tavaramerkki.

Compact Flash on SanDisk Corporationin tavaramerkki.

Memory Stick on Sony Corporationin tavaramerkki.

Jokaisella yhtiöllä, jonka ohjelman nimi on mainittu tässä opaskirjassa, on ohjelmistolisessä sopimus koskien kyseisiä ohjelmia.

Kaikki muut tässä oppaassa mainitut tuotenimet ovat omistajiensa rekisteröityjä tavaramerkkejä.

Laadinta ja julkaisutiedt

Tämä käyttöohje on laadittu ja julkaistu Brother Industries Ltd. -yhtiön valvonnan alaisuudessa, ja siinä esiintyvät tuotekuvaukset ja tekniset tiedot ovat uusimpia.

Pidätämme oikeuden muuttaa tämän käyttöoppaan sisältöä ja teknisiä tietoja ilman ennakoilmoitusta.

Brother pidättää itsellään oikeuden tehdä muutoksia tässä esitettyihin teknisiin ja materiaaleja koskeviin tietoihin ilman ennakoilmoitusta, eikä se ole vastuussa mistään vahingoista (mukaan lukien välilliset vahingot), jotka johtuvat luottamuksesta esitettyyn aineistoon mukaan lukien painovirheet tai muut julkaisuun liittyvät virheet kuitenkaan niihin rajoittumatta.

Tämä tuote on tarkoitettu ammattikäyttöön.

At your side.
brother®