

Før du kan bruke maskinen, må du sette opp maskinvaren og installere driveren. Følg denne "Hurtigstartguide" for riktig oppsett- og installasjonsinstruksjoner.

Trinn 1



Sette opp maskinen

Trinn 2



Installere driveren og programvaren



Oppsettet er fullført!

Hvis du vil ha den nyeste driveren og finne løsninger og svar på eventuelle problemer og spørsmål, besøk Brother Solutions Center direkte fra driveren eller gå til

<http://solutions.brother.com>

Oppbevar denne "Hurtigstartguide", Brukermanualen og den medfølgende CD-ROMen på et hensiktsmessig sted der du til enhver tid kan slå opp i dem raskt.

Sette opp maskinen

Windows[®] USB

Windows[®] Parallell







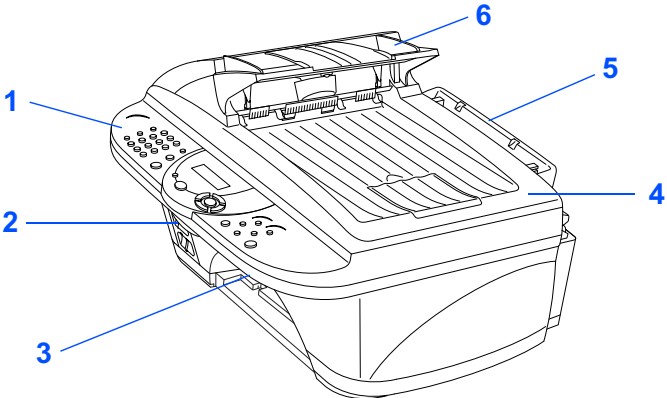
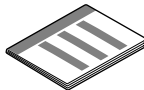

Windows NT[®] 4.0

Mac[®] OS 8.5-9.2

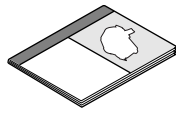
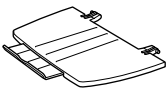
Mac[®] OS X 10.1, 10.2.1 eller høyere

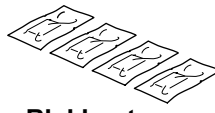
Installere driveren og programvaren

Komponenter i esken

		 <p>Hurtigoppsettguide</p>
		 <p>CD-ROM</p>
		 <p>Brukermanual</p>
<p>1. Kontrollpanel 2. Utløserhendel skannerdeksel 3. Skannerdeksel</p>	<p>4. Dokumentdeksel 5. Papirbrett 6. Automatisk dokumentmater (ADF)</p>	
 <p>Papirstøtte mottakspapir</p>	 <p>Papirstøtte</p>	 <p>Blekkpatroner (sort, cyan, gul, magenta)</p>
 <p>Kabelklemme og filterkjerne for parallell grensesnittkabel</p>	 <p>Telefonledning</p>	 <p>Vekselstrømledning</p>

Komponentene i esken kan variere fra land til land.
Oppbevar all emballasjen og esken.



- Parallellgrensesnittkabel er ikke standardtilbehør. Den må om nødvendig kjøpes.
- For parallellgrensesnittet, bruk en skjermet grensesnittkabel som oppfyller kravene under IEEE 1284.
- Bruk kun en parallellgrensesnitt- eller USB-grensesnittkabel som ikke er mer enn 1,8 meter lang.

Kontrollpanel

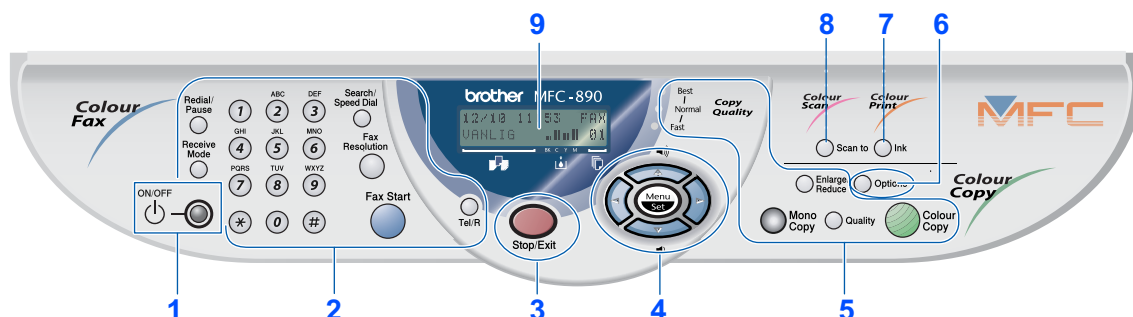

1. ON/OFF-tasten	4. Navigasjonstaster	7. Ink-tast
2. Faks- og telefontaster	5. Kopieringstaster og indikatorer	8. Scan to-tast
3. Stop/Exit-tast	6. Options-tast	9. LCD-skjerm (Liquid Crystal Display)



Les mer om dette i kapittel 1 "MFC-890 Kontrollpanel-Oversikt" i Brukermanualen.

Innholdsfortegnelse

Trinn 1

Sette opp maskinen

1. Fjerne beskyttelsesdelene	2
2. Feste papirstøttene	2
3. Laste papir	3
4. Installere telefonledningen og nettstrømledningen	3
5. Angi landet ditt (ikke språket)	4
6. Installere blekkpatronene	5
7. Sjekke fargekvalitet og innretting	7
8. Stille inn lokalt språk	8
9. Velge en mottaksmodus	8
10. Stille inn dato og klokkeslett	9
11. Stille inn apparatets ID	9

Trinn 2

Installere driveren og programvaren

Windows®

Medfølgende CD-ROM (MFC Software Suite)	10
For brukere av USB-grensesnittkabel (for Windows® 98/98SE/Me/2000 Professional/XP)	12
■ Gjelder bare brukere av Windows® 98/98SE/Me	15
■ Gjelder bare brukere av Windows® 2000 Professional	17
■ Gjelder bare brukere av Windows® XP	18
For brukere av parallellgrensesnittkabel (for Windows® 95/98/98SE/2000 Professional/XP)	19
■ Gjelder bare brukere av Windows® 95/98/98SE/Me	22
■ Gjelder bare brukere av Windows® 2000 Professional	23
■ Gjelder bare brukere av Windows® XP	24
For brukere av Windows NT® Workstation Versjon 4.0	25

Macintosh®

For brukere av Mac® OS 8.5 - 9.2	28
For brukere av Mac® OS X 10.1, 10.2.1 eller høyere	30



Advarsel

Angir advarsler du må ta hensyn til for å forebygge eventuell personskaide.



Angir forholdsregler du må ta for å kunne bruke maskinen på riktig måte eller forebygge skader på maskinen.



Tips

Angir merknader og nyttige tips du bør huske på når du bruker maskinen.

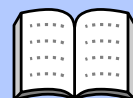

Brukermanual

Angir henvisninger til Brukermanualen.

1 Fjerne beskyttelsesdelene

 Koble IKKE til grensesnittkabelen. Denne grensesnittkabelen skal kobles til når du installerer driveren.

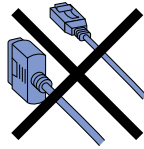

- 1 Fjern den beskyttende forseglingen.
- 2 Åpne skannerdekslet ved å trekke utløserhendelen opp mot deg.

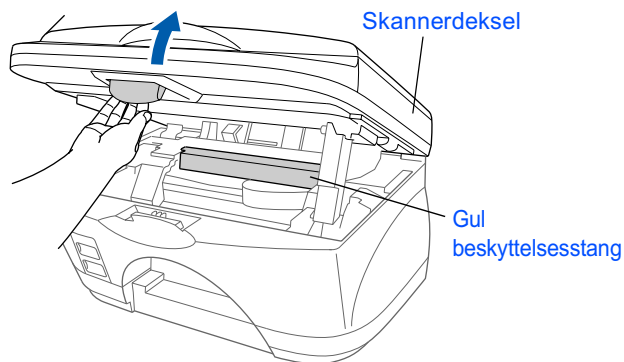

- 3 Fjern den gule beskyttelsesstangen og avstrykersperren.

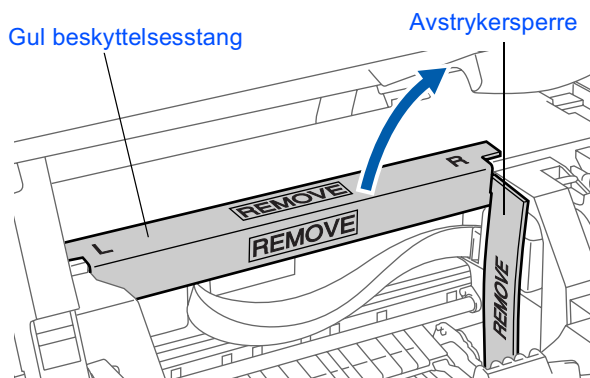

Du må ikke kvitte deg med den gule beskyttelsesstangen og avstrykersperren. Du vil trenge dem ved fremtidig transport av maskinen.

- 4 Lukk skannerdekslet.

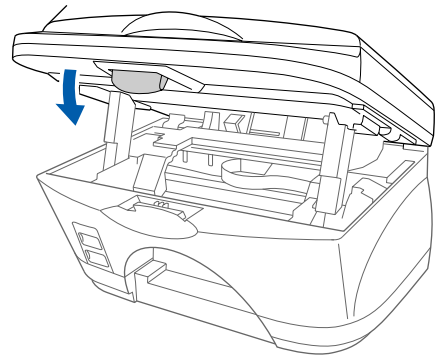

2 Feste papirstøttene

- 1 Fest papirstøtten til papirbrettet.

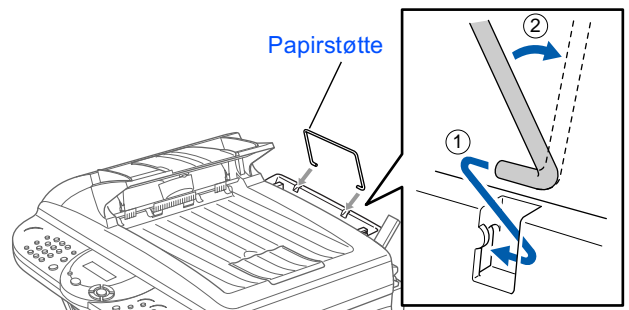

- 2 Fest mottakspapirstøtten til papirutgangsåpningen og trekk forlengelsen ut.

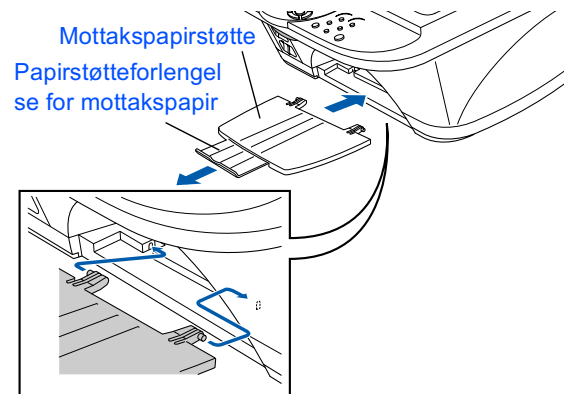

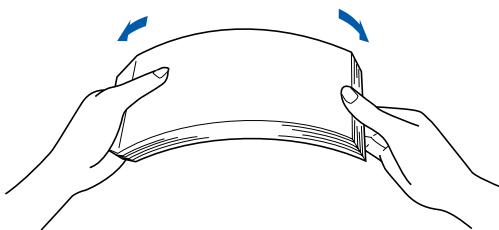

3 Laste papir

- 1 Luft papirbunken godt for å unngå papirstans og feilinnmating.

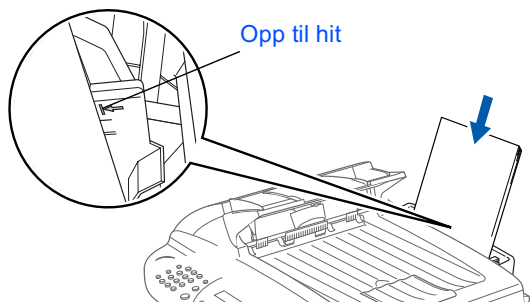

- 2 Sett papiret forsiktig inn. Pass på at utskriftssiden er vendt mot deg og at papiret er under merket for maksimal papirhøyde.



 Du kan laste inn opptil 100 ark med 80g/m² papir i A4-format.

 Les mer om dette i kapittel 2 "Papir" i Brukermanualen.

- 3 Trykk og sky papirføreren slik at den er tilpasset papirets bredde.

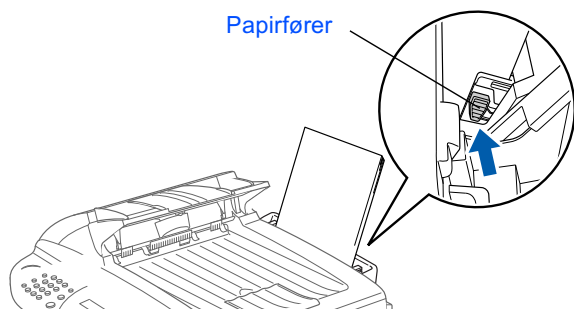

4 Installere telefonledningen og nettstrømledningen

- 1 Koble til nettstrømledningen.

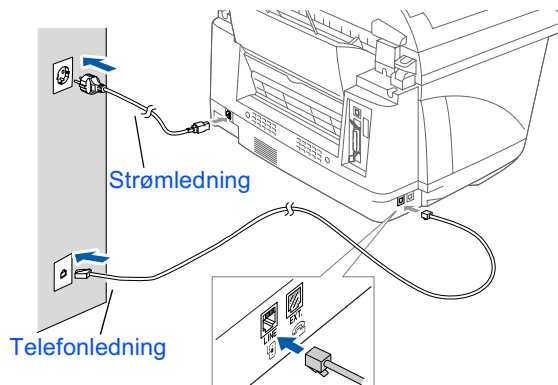

- 2 Koble den ene enden av telefonledningen til kontakten som er merket LINE på maskinen, og koble den andre til en tilsvarende veggkontakt.

 Du må ikke koble til parallell- eller USB-kabelen ennå.

Advarsel

- Denne maskinen skal brukes med en jordet kontakt.
- Fordi maskinen er jordet via strømuttaket, kan du beskytte deg mot eventuelle farlige elektriske forhold på telefonnettet ved å la strømmen til maskinen være på mens du kobler den til en telefonlinje. Du kan beskytte deg på samme måte hvis du vil flytte maskinen, ved å koble fra telefonlinjen først og strømledningen sist.

 Fortsettelse følger



Hvis du deler én telefonlinje med en ekstern telefon, kobler du den til som vist nedenfor.

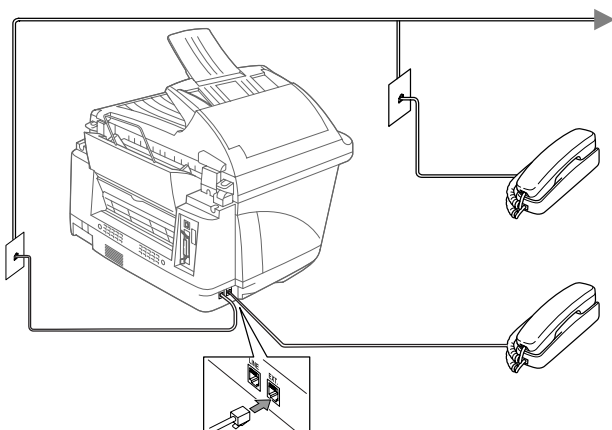

Hvis du deler én telefonlinje med en ekstern telefonsvarer, kobler du den til som vist nedenfor.

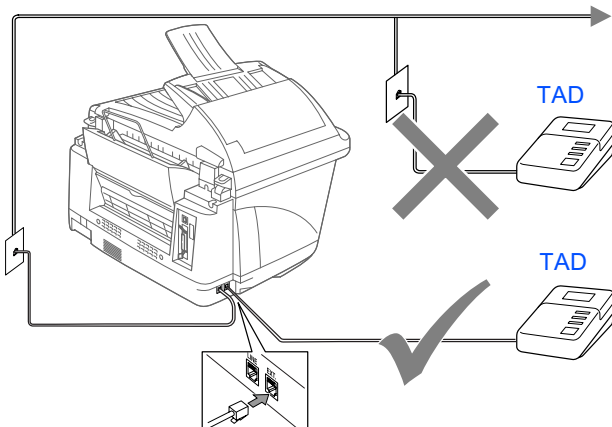

Du må sette mottaksmodus til *EXTERNAL TAD*.



Du kan lese mer om dette i kapittel 1 "Koble til maskinen" i Brukermanualen.

5 Angi landet ditt (ikke språket)

Du må angi hvilket land du er i, for at maskinen skal kunne fungere som den skal på de lokale telekomlinjene i hvert enkelt land.

- 1 Sjekk at strømmen er slått på (ved å plugge inn strømledningen).

Skjermen viser:

```
SET COUNTRY
PRESS SET KEY
```

- 2 Trykk **Menu/Set**.

Skjermen viser:

```
NORWAY
SELECT ↑ ↓ & SET
```

- 3 Trykk eller for å velge landet (NORWAY, SWEDEN, FINLAND eller DENMARK).

(Pass på å angi landet, ikke språket ditt)

- 4 Trykk **Menu/Set** når skjermen viser landet du er i.

- 5 Ledeteksten på skjermen ber deg bekrefte hvilket land du er i.

```
NORWAY?
1.YES 2.NO
```

- 6 Hvis skjermen viser det riktige landet, trykk **1** for å gå til trinn **7**.

—**ELLER**—

Trykk **2** for å gå tilbake til trinn **1** og velge land igjen.

- 7 Skjermen viser nå ACCEPTED i to sekunder, og deretter VENNLIGST VENT. Etter cirka 30 sekunder, viser skjermen:

```
KONTROLLER BLEKK
Lukk opp dekselet...
```

- 8 Gå til trinn 6 "Installere blekkpatronene".

6 Installere blekkpatronene

⚠ Advarsel

Hvis du får blekk i øynene, må du skylle dem med vann øyeblikkelig. Du må oppsøke lege hvis det oppstår irritasjon.

- 1 Forsikre deg om at strømmen er på. LCD-skjermen viser:

KONTROLLER BLEKK
Lukk opp dekselet...

- 2 Åpne skannerdekselet ved å trekke utløserhendelen opp mot deg.

Skrivehodene flytter seg til utskiftningsposisjonen.

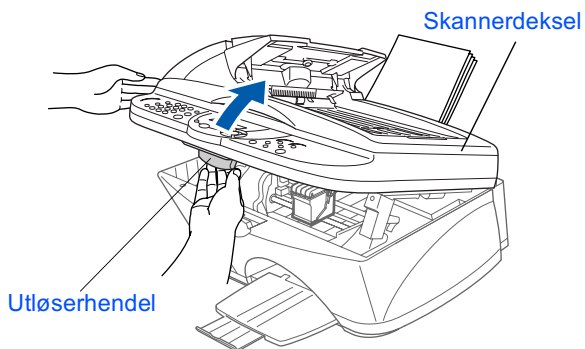

- 3 Trykk på lakkene på de fire fargeblekkpatronene, ett av gangen, så de spretter opp.

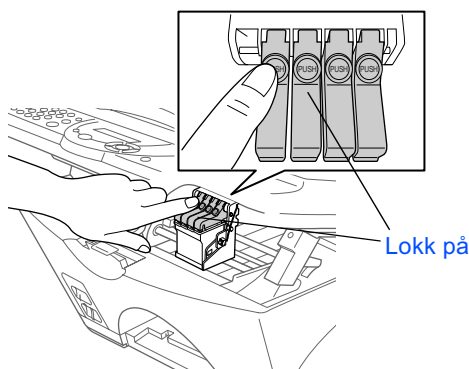

- 4 Fjern det hvite transportdekselet ved å trekke det mot deg.

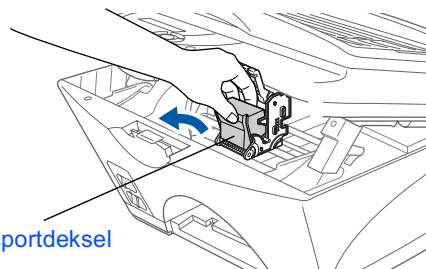

- Den nederste delen av det hvite transportdekselet er vått av blekk, som setter flekker. Tørk av det før du setter deg fra deg.
- Kvitt deg ikke med det hvite transportdekselet. Du får bruk for det når du skal transportere maskinen.

- 5 Ta ut den sorte blekkpatronen.

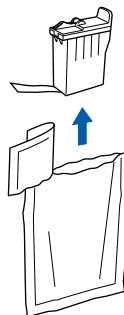

- 6 Fjern forsiktig forseglingsstapen fra nederste del av blekkpatronen.

For å forhindre blekksøl og flekker på hender og klær, løsne forseglingsstapen langsomt og forsiktig.

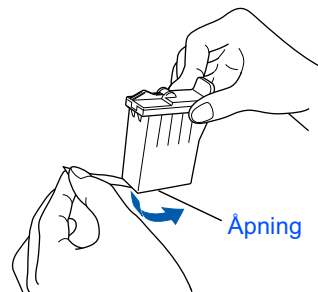

Berør ikke blekkåpningen på patronen eller den løsnede tapen.

Fortsettelse følger

- 7 Sett den sorte blekkpatronen inn på plassen som er reservert for sort blekk.

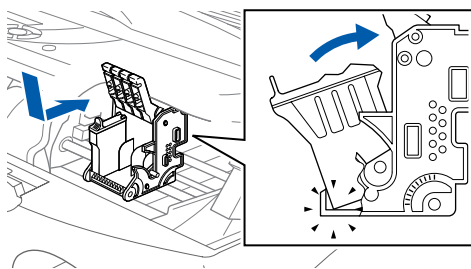

- 8 Trykk lokket ned til det klikker på plass.

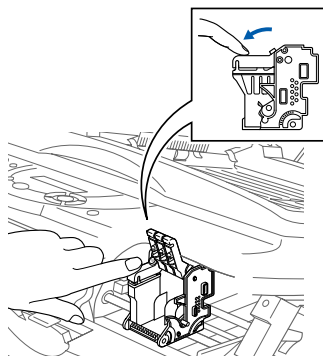

- 9 Gjenta trinnene 5 til 8 for å installere hver fargeblekkpatron. Velg riktig farge ut fra lokkene på blekkpatronene.

- 10 Lukk skannerdekslet. Maskinen foretar nå en hoderengjøring som varer i ca. **seks minutter**.

RENGJØR
VENNLIGST VENT



- **TA IKKE UT** blekkpatroner hvis du ikke har behov for å bytte dem ut. Hvis du gjør det, kan det redusere blekkmengden og da vet ikke maskinen hvor mye blekk det er igjen i patronen.
- **DU MÅ IKKE** riste blekkpatronen. Hvis du gjør det, kan du søle blekk når du tar av beskyttelsestapen. Hvis du søler blekk på huden eller klærne, må du øyeblikkelig vaske det av med såpe eller et vaskemiddel.
- **DU MÅ IKKE** etterfylle blekkpatronene. Hvis du prøver å bruke etterfylte patroner eller blekktyper som ikke er kompatible, kan skrivehodet i denne maskinen bli skadet. Slike skader dekkes ikke av garantien. Garantien dekker ikke problemer som oppstår som følge av bruk av blekk eller blekkpatroner fra tredjeparter. **Bruk kun de riktige blekkpatronene fra Brother.**



- Hvis du blander fargene ved å sette inn en blekkpatron på feil fargeplass, må du rengjøre skrivehodet flere ganger etter at du har rettet opp feilplasseringen og før du begynner å skrive ut.
- Når du først har åpnet en blekkpatron, må du øyeblikkelig installere den på maskinen og bruke den opp innen seks måneder etter installasjonen. Bruk uåpnede blekkpatroner før utløpsdatoen trykket på patronpakningen.
- Hvis du får meldingen **INK EMPTY** på LCD-skjermen etter at du har installert blekkpatronene, må du sjekke at patronene er riktig installert.

7 Sjekke fargekvalitet og innretting

- 1 Etter at rengjøringscyklusen er utført, viser LCD-skjermen

SETT PAPIR OG
TRYKK FAX START

- 2 Forsikre deg om at det er papir i papirbrettet.
Trykk **Fax Start**-tasten.
- 3 Maskinen begynner å skrive ut et KONTROLLARK FOR UTSKRIFTSKVALITET (kun ved førstegangs installasjon av blekkpatron).

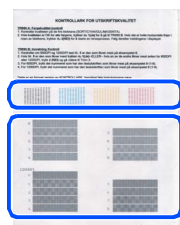

Kontroll i trinn A

Kontroll i trinn B

Trinn A:Fargekvalitet kontroll

- 1 LCD-skjermen viser:

ER TRINN "A" OK?
1.JA 2.NEI

Sjekk kvaliteten på de fire fargefeltene skrevet ut på arket.
(SORT/CYAN/GUL/MAGENTA)

- 2 Hvis alle linjer er klare og synlige, tast ① på talltastaturet for å gå til **TRINN B Innretning kontroll**.

—ELLER—

Hvis du ser at det mangler korte linjer, tast ② på talltastaturet og gå til TRINN 3.

OK

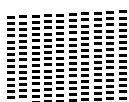

Dårlig

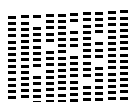

- 3 LCD-skjermen spør deg om utskriftskvaliteten er OK for hver farge. Trykk ① eller ② på talltastaturet.

ER SORT OK?
1.JA 2.NEI

Når du er ferdig med å velge ①-tasten (JA) eller ②-tasten (NEI) for hver farge, viser LCD-skjermen:

START RENSING?
1.JA 2.NEI

Trykk ① (JA), så begynner maskinen å rense fargene.

Når rensingen er ferdig, trykk **Fax Start**. Maskinen begynner å skrive ut et KONTROLLARK FOR UTSKRIFTSKVALITET igjen, og går tilbake til første del av TRINN A.

Trinn B:Innretning kontroll

- 1 LCD-skjermen viser:

ER TRINN "B" OK?
1.JA 2.NEI

Sjekk prøveutskriften av 600 DPI og 1200 DPI for å se om **Nr.5** matcher OK-prøven (**Nr.0**) best. Trykk ① hvis **Nr.5** matcher best.

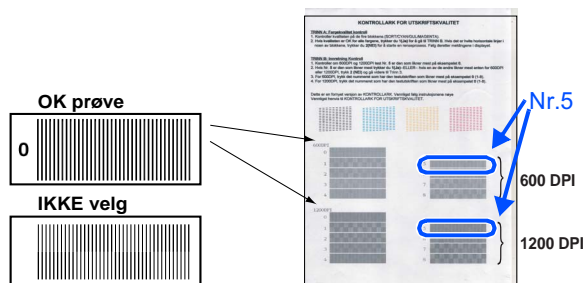

- 1 Hvis et annet prøveutskriftsnummer er en bedre match for enten 600 DPI eller 1200 DPI, trykk ② for å velge NO og gå til trinn 2.
- 2 For 600 DPI, velg det nummeret fra 1 til 8 som matcher **Nr.0**-prøven best og tast det ved hjelp av talltastaturet.

600DPI JUSTERING
VELG BESTE #

- 3 For 1200 DPI, tast inn det nummeret fra 1 til 8 som matcher **Nr.0**-prøven best.

1200DPI JUST
VELG BESTE #

Kvalitetskontrollen er nå fullført.

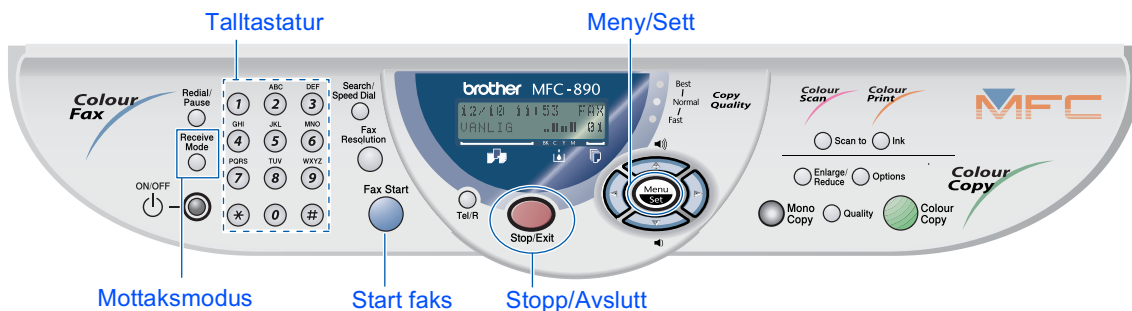

8 Stille inn lokalt språk

Du kan endre skjermenspråket til norsk, svensk, dansk og finsk.

- 1 Trykk **Menu/Set**, (1), (9).
- 2 Tryck eller for å velge språk og trykk så **Menu/Set**.

9 Velge en mottaksmodus

Velg den modusen som er best for deg ved å trykke tasten **Receive Mode** flere ganger.

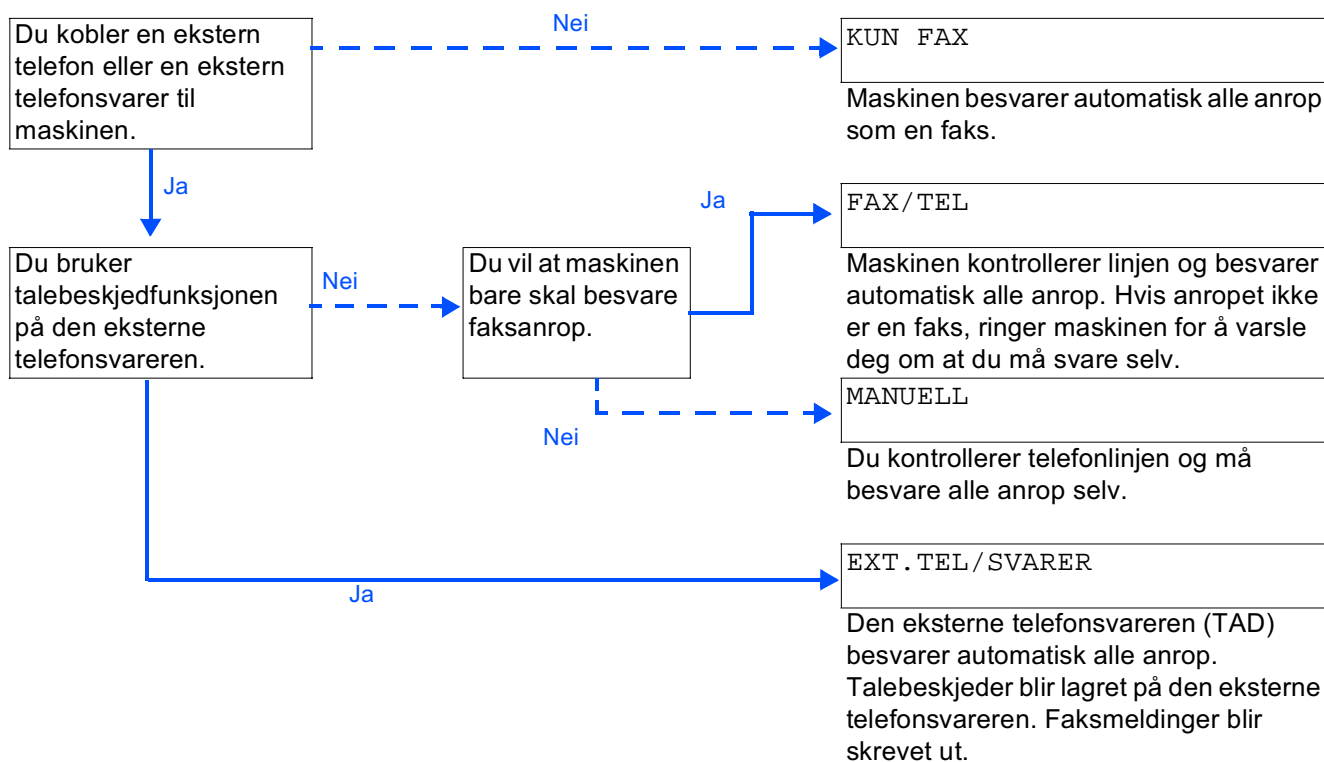

Du kan lese mer om dette i kapittel 5 "Oppsett for mottak" i Brukermanualen.

10 Stille inn dato og klokkeslett

Maskinen viser dato og klokkeslett, og skriver dem ut på hver faks du sender.

- 1 Trykk **Menu/Set**-tasten.
- 2 Trykk ①-tasten.
- 3 Trykk ②-tasten.
- 4 Tast inn de to siste sifrene i årstallet fra talltastaturet og trykk **Menu/Set**.

```
DATO/TID
ÅR: 03
```

(Tast for eksempel **0, 3** for 2003.)

- 5 Tast inn de to sifrene for måneden fra talltastaturet og trykk **Menu/Set**.

```
DATO/TID
MND: 09
```

(Tast for eksempel **0, 9** for september.)

- 6 Tast inn de to sifrene for dagen fra talltastaturet og trykk **Menu/Set**.

```
DATO/TID
DAG: 06
```

(Tast for eksempel **0, 6**.)

- 7 Tast inn klokkeslettet i 24 timers format fra talltastaturet og trykk **Menu/Set**.

```
DATO/TID
TID: 15:25
```

(Tast for eksempel **1, 5, 2, 5** for 3:25 om ettermiddagen)

- 8 Trykk **Stop/Exit**-tasten.

 Hvis du vil gjenta fra trinn 1, trykk **Stop/Exit**.

11 Stille inn apparatets ID

Du bør lagre ditt navn og faksnummer slik at de blir skrevet ut på alle fakssidene du sender.

- 1 Trykk **Menu/Set**-tasten.
- 2 Trykk ①-tasten.

- 3 Trykk ③-tasten.
- 4 Tast inn faksnummeret ditt (opptil 20 sifre) fra talltastaturet og trykk **Menu/Set**.

```
APPARATETS ID
FAX: 908XXXXXXXXX
```

- 5 Tast inn telefonnummeret ditt (opptil 20 sifre) fra talltastaturet og trykk **Menu/Set**. (Hvis telefon- og faksnummer er det samme, tast det samme nummeret igjen.)

```
APPARATETS ID
TLF: 908XXXXXXXXX
```

- 6 Bruk talltastaturet og tast inn navnet ditt (opptil 20 tegn), og trykk deretter **Menu/Set**.

```
APPARATETS ID
NAVN: ANDY
```



Se tabellen nedenfor, som forklarer hvordan du taster inn navnet.

Trykk tast	Én gang	To ganger	Tre ganger	Fire ganger
2	A	B	C	2
3	D	E	F	3
4	G	H	I	4
5	J	K	L	5
6	M	N	O	6
7	P	Q	R	S
8	T	U	V	8
9	W	X	Y	Z



Du kan lese mer om dette i kapittel 4 "Stille inn apparatets ID" i Brukermanualen.

- 7 Trykk **Stop/Exit**-tasten.



Hvis du vil gjenta fra trinn 1, trykk **Stop/Exit**.

Gå til neste side for å installere driveren

Medfølgende CD-ROM (MFC Software Suite)

Du finner en mengde informasjon på CD-ROMen.

Windows®



Installasjonsprogram

Du kan installere skriver, PC FAX Sende/Mottak, skannerdriverne og de ulike hjelpeprogrammene, inklusive Paper Port og TextBridge OCR.



Manualler

Vise Brukermanualen og annen dokumentasjon i PDF-format.



Brother Solutions Center

Du kan få tilgang til Brother Solutions Center, som er et Web-sted med informasjon om Brother-produktet ditt - Vanlige spørsmål (FAQ), Brukerhåndbøker, driveroppdateringer og tips om bruk av maskinen.

Macintosh®

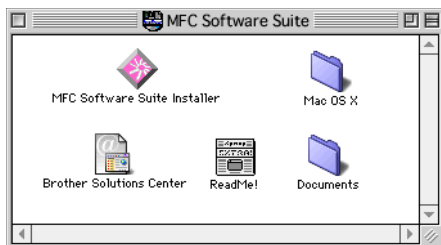

MFC Software Suite Installer

Du kan installere skriver, PC FAX Sende og skannerdriverne for Mac OS 8.5 - 9.2 (skannerdriver bare tilgjengelig for Mac OS 8.6 - 9.2)



Documents

Du kan se Brukermanualen og annen dokumentasjon i PDF-format.



Mac OS X (For Native Mac OS X 10.1, 10.2.1 eller høyere)

Du kan installere skriveren, skannerdriverne og fjernoppsettprogrammet for Mac OS X.

(Skannerdriver er bare tilgjengelig for OS X 10.2.1 eller høyere)



Brother Solutions Center

Du kan få tilgang til Brother Solutions Center, som er et Web-sted med informasjon om Brother-produktet ditt - Vanlige spørsmål (FAQ), Brukerhåndbøker, driveroppdateringer og tips om bruk av maskinen.



ReadMe!

Her kan du få viktig informasjon og tips om feilsøking



Følg instruksjonene på denne siden for operativsystemet og grensesnittkabelen.

Sette opp maskinen

Windows®



Brukere av USB-grensesnittkabelGå til side 12
(For Windows® 98/98SE/Me/2000 Professional/XP)

Windows®
USB



Brukere av parallellgrensesnittkabelGå til side 19
(For Windows® 95/98/98SE/Me/2000 Professional/XP)

Windows®
Parallel



Brukere av Windows NT® Workstation Versjon 4.0.....Gå til side 25
(For brukere av parallell grensesnittkabel)

Windows
NT® 4.0

Macintosh®



For brukere av Mac® OS 8.5 til 9.2.....Gå til side 28

Mac®OS
8.5-9.2



For brukere av Mac® OS X 10.1, 10.2.1Gå til side 30
eller høyere

Mac® OS X 10.1,
10.2.1 eller høyere



For brukere av USB-grensesnittkabel (for Windows® 98/98SE/Me/2000 Professional/XP)

Pass på at du har gått gjennom alle instruksjonene i trinn 1 under "Sette opp maskinen".

Hvis du bruker Windows® 2000 Professional:

Hvis du vil ha tilgang til funksjonene i PhotoCapture Center™ fra datamaskinen, må du være koblet til med USB, og du må kanskje installere en oppdatering for Windows® 2000 først.

Du kan installere oppdateringen for Windows® 2000 på to måter:

- Last ned og installer Service Pack 3 fra Webområdet til Microsoft®.
Vi anbefaler denne metoden fordi den også inneholder andre programrettelser for Windows® 2000.
- Installer oppdateringen for Windows® 2000 fra installasjonsprogrammet for MFC Software Suite. Du kan installere den ved å følge trinnene nedenfor:
 - Følg installasjonstrinnene fra 1 til 8.
 - Klikk **OK** for å installere oppdateringen.
 - Klikk **OK** for å starte datamaskinen på nytt.
 - Når datamaskinen har utført en ny oppstart, fortsetter installasjonen automatisk.



Hvis installasjonen ikke fortsetter automatisk, må du åpne installasjonsmenyen for MFC Software Suite på nytt ved å dobbeltklikke **setup.exe** på Brothers CD-ROM og fortsette fra trinn 5 for å installere MFC Software Suite.

- Kontroller at ingen mediekort er satt inn i maskinens mediastasjon.
- Hvis du allerede har koblet til en grensesnittkabel, må du koble fra strømtilførselen til maskinen og også koble den fra datamaskinen.

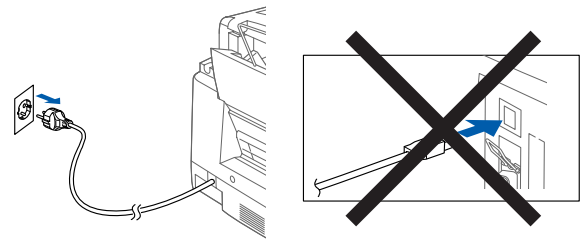

- Slå datamaskinen på.
(For Windows® 2000 Professional/XP, må du være logget på som administrator.)
- Sett den medfølgende CD-ROMen inn i CD-ROM-stasjonen.



- Velg språk.
- Du får frem CD-ROMens hovedmeny. Klikk **Installasjonsprogram**.



Hvis du ikke får frem dette vinduet, bruk Windows® Explorer for å kjøre programmet **setup.exe** fra rotkatalogen på Brothers CD-ROM.

- 7 Klikk **MFC Software Suite** i Main Application.

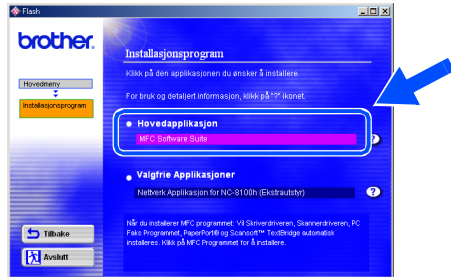

MFC Software Suite inkluderer skriverdriver, skannerdriver, ScanSoft™ PaperPort®, ScanSoft™ Text Bridge®, PC-FAX-programvare, fjernoppsett og True Type skrifttyper. PaperPort® er et dokumentbehandlingsprogram for skjermvisning av skannede dokumenter. ScanSoft™ TextBridge®, som er innebygd i PaperPort®, er et OCR-program som konverterer et bilde til tekst og setter det inn i det tekstbehandlingsprogrammet du har som standard på datamaskinen din.

- 8 Klikk **Installer**.

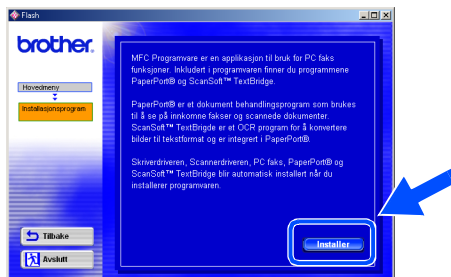

Hvis du ser følgende skjermbilde, klikk **OK** for å installere oppdateringene for Windows®. Når oppdateringene er installert, utfører datamaskinen en ny oppstart og fortsetter installasjonen automatisk.



Hvis installasjonen ikke fortsetter automatisk, må du åpne installasjonsmenyen igjen ved å dobbeltklikke **setup.exe**-programmet på Brothers CD-ROM og fortsette fra trinn 5.

- 9 Når du får se vinduet **PaperPort® 8.0 SE Setup**, klikk **Neste**.

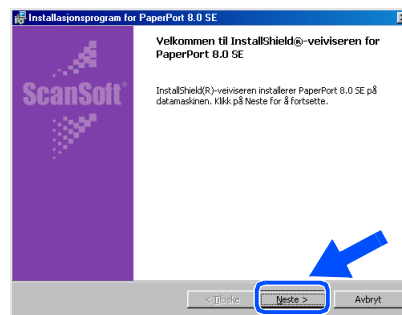

- 10 Etter at du har lest og godtatt Lisensavtalen, tast inn brukerinformasjonen og klikk **Neste**.

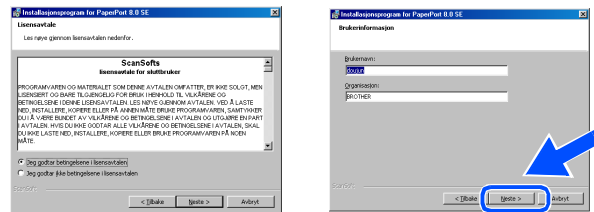

- 11 Velg **Vanlig** og klikk **Neste**.

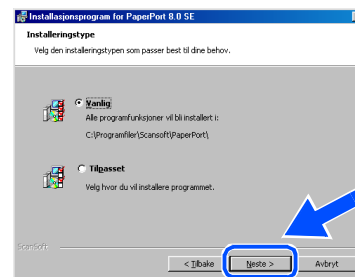

- 12 Klikk **Installer**, så begynner installasjonen av PaperPort® på datamaskinen.

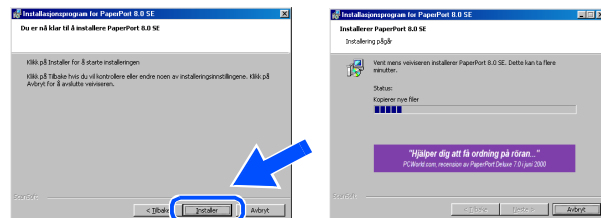

Fortsettelse følger



For brukere av USB-grensesnittkabel (for Windows® 98/98SE/Me/2000 Professional/XP)

- 13 Når du får vist registrerings skjermbildet, gjør valgene dine og følg anvisningene på skjermen.



- 14 Klikk **Fullfør** for å fullføre installasjonen.

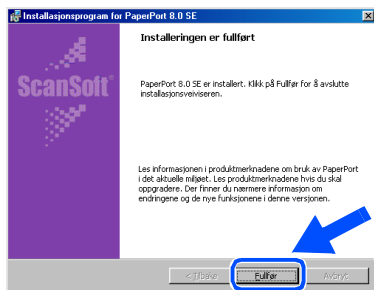

- 15 Når du får se vinduet Brother MFC Software Suite Installasjon, klikk **Neste**.

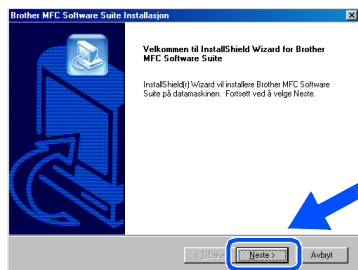

Hvis du får en feilmelding under installasjonen, eller hvis du allerede har installert MFC Software Suite, må du avinstallere den først. Fra **Start**-menyen, velg **Programmer**, **Brother**, **MFC Software Suite**, **Avinstaller**, og følg så anvisningene på skjermen.

- 16 Når du får se vinduet Programvarelisens, klikk **Ja**.

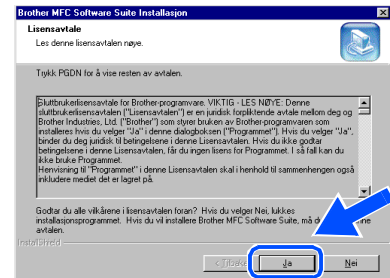

- 17 Velg **Standard** og klikk **Neste**. Programfilene blir nå kopiert til datamaskinen.

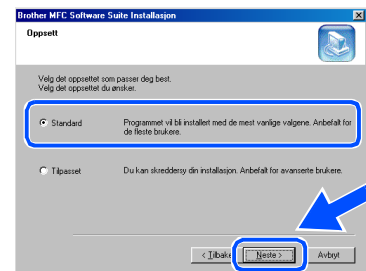

Brukere av Windows® 98/98SE/Me → Gå til side 15
 Brukere av Windows® 2000 Professional → Gå til side 17
 Brukere av Windows® XP → Gå til side 18

Gjelder bare brukere av Windows® 98/98SE/Me

- 18 Når du får frem dette skjermbildet, slå maskinen på ved å plugge inn strømledningen i stikkontakten. Koble USB-grensesnittkabelen til PCen og koble den deretter til maskinen.

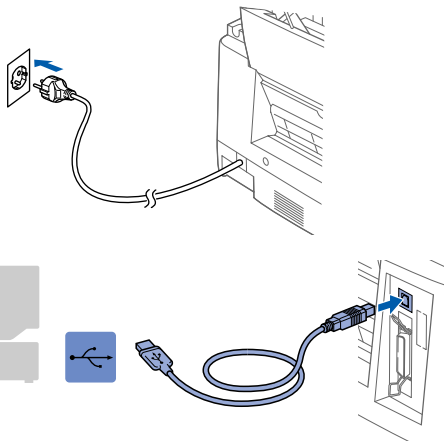

Det tar noen få sekunder før installasjonsskjermen kommer frem. Installasjonen av Brother-driveren starter automatisk. Følg anvisningene på skjermen.

- 19 Velg **BRUSB: USB Printer Port** og klikk **Neste**.



- 20 Godkjen standard skrivernavn ved å klikke **Ja**, og klikk så **Neste**.

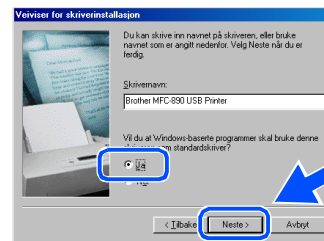

- 21 Velg **Ja (anbefales)**, og klikk så **Fullfør**. Det blir skrevet ut en prøveside slik at du kan sjekke utskriftskvaliteten.

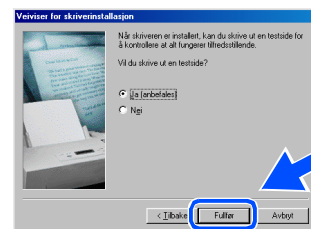

- 22 Hvis prøvesiden viser riktig utskrift, klikk **Ja**. Hvis du klikker **Nei**, følg ledetekstene på skjermen for å rette opp problemet.



Fortsettelse følger



For brukere av USB-grensesnittkabel (for Windows® 98/98SE/Me/2000 Professional/XP)

- 23 Klikk **Fullfør** for å starte datamaskinen igjen.

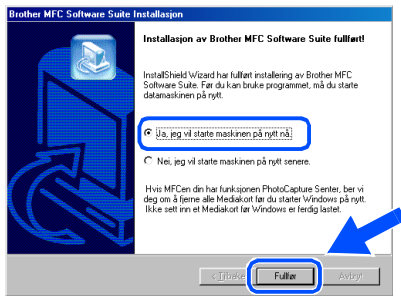

- 24 Etter at datamaskinen har utført en ny oppstart, klikk **Ja** for å få Kontrollsenteret lastet inn hver gang du starter Windows. Kontrollsenteret vises som et ikon på oppgavelinjen. Hvis du klikker **Nei**, blir Scan-tastene på maskinen deaktivert.

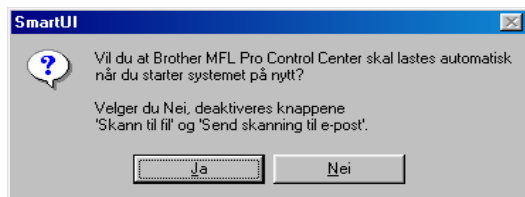

*Selv om du velger **Nei**, kan du starte Brother Kontrollsenter senere for å kunne bruke tasten **Scan to**. Se "Laste Brother Kontrollsenter automatisk", kapittel 14 i den elektroniske dokumentasjonen (Brukermanualen) på CD-ROMen.*



Driverne for Brother PC Fax, skriver og skanner er installert, og hele installasjonen er nå fullført.

Gjelder bare brukere av Windows® 2000 Professional

- 18 Når du får frem dette skjermbildet, slå maskinen på ved å plugge inn strømledningen i stikkontakten.
Koble USB-grensesnittkabelen til PCen og koble den deretter til maskinen.

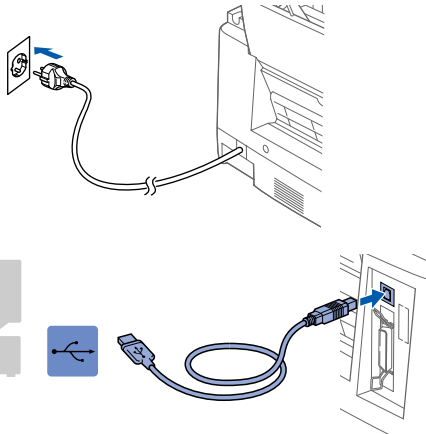
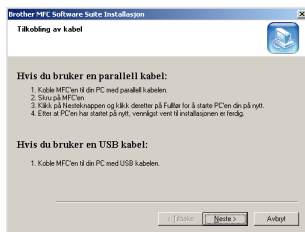

- 19 Det tar noen få sekunder før installasjonsskjermen kommer frem.
Installasjonen av Brother-driveren starter automatisk. Følg anvisningene på skjermen.

- 20 Hvis du får dialogboksen **Finner ikke digital signatur** på skjermen, klikk **Ja** for å installere driveren.

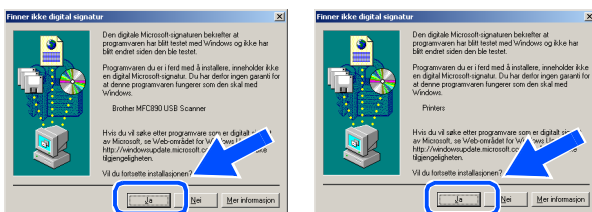

- 21 Klikk **Fullfør** for å starte datamaskinen igjen.

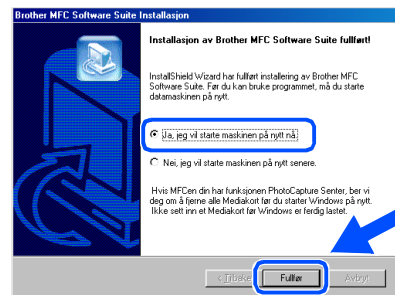

- 22 Etter at datamaskinen har utført en ny oppstart, klikk **Ja** for å få Kontrollsenteret lastet inn hver gang du starter Windows. Kontrollsenteret vises som et ikon på oppgavelinjen.

Hvis du klikker **Nei**, blir Scan-tastene på maskinen deaktivert.

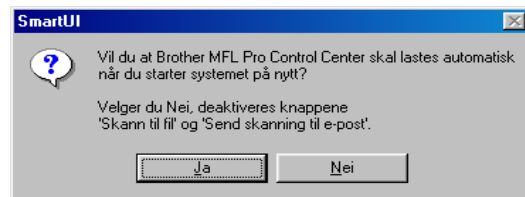

Selv om du velger **Nei**, kan du starte Brother Kontrollsenter senere for å kunne bruke tasten **Scan to**. Se "Laste Brother Kontrollsenter automatisk", kapittel 14 i den elektroniske dokumentasjonen (Brukermanualen) på CD-ROMen.



Driverne for Brother PC Fax, skriver og skanner er installert, og hele installasjonen er nå fullført.



For brukere av USB-grensesnittkabel (for Windows® 98/98SE/Me/2000 Professional/XP)

Gjelder bare brukere av Windows® XP

- 18 Når du får frem dette skjermbildet, slå maskinen på ved å plugge inn strømledningen i stikkontakten.
Koble USB-grensesnittkabelen til PCen og koble den deretter til maskinen.

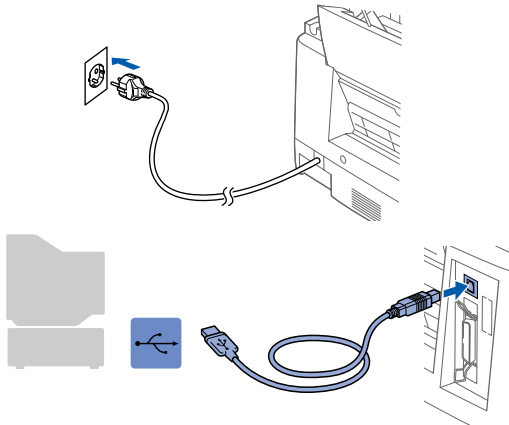
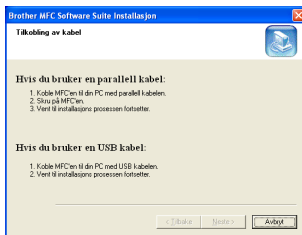

Det tar noen få sekunder før installasjonsskjermen kommer frem. Installasjonen av Brother-driveren starter automatisk. Følg anvisningene på skjermen.

- 19 Klikk **Fullfør** for å starte datamaskinen igjen.

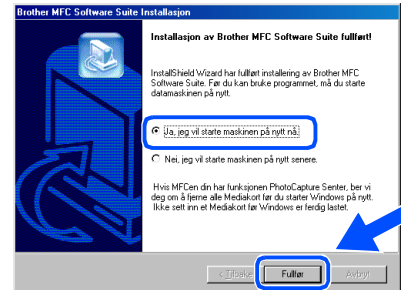

- OK!** Driverne for Brother PC Fax, skriver og skanner er installert, og hele installasjonen er nå fullført.

For brukere av parallell grensesnittkabel (for Windows® 95/98/98SE/Me/2000 Professional/XP)

Pass på at du har gått gjennom alle instruksjonene i trinn 1 under "Sette opp maskinen".

- 1 Hvis du allerede har koblet til en grensesnittkabel, må du koble fra strømtilførselen til maskinen og også koble den fra datamaskinen.

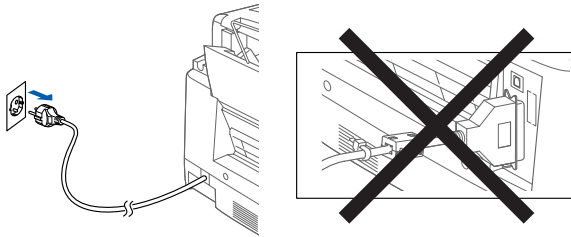

- 2 Slå datamaskinen på.
(For Windows® 2000 Professional/XP, må du være logget på som administrator.)
- 3 Sett den medfølgende CD-ROMen inn i CD-ROM-stasjonen.



- 4 Klikk your language.
- 5 Du får frem CD-ROMens hovedmeny. Klikk **Installasjonsprogram**.



- Hvis du ikke får frem dette vinduet, bruk Windows® Explorer for å kjøre programmet **setup.exe** fra rotkatalogen på Brothers CD-ROM.

- 6 Klikk **MFC Software Suite** i Main Application.

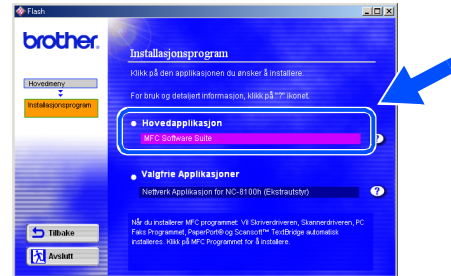

- MFC Software Suite inkluderer skriverdriver, skannerdriver, ScanSoft™ PaperPort®, ScanSoft™ Text Bridge®, PC-FAX-programvare, fjernoppsett og True Type skrifttyper. PaperPort® er et dokumentbehandlingsprogram for skjermvisning av skannede dokumenter. ScanSoft™ TextBridge®, som er innebygd i PaperPort®, er et OCR-program som konverterer et bilde til tekst og setter det inn i det tekstbehandlingsprogrammet du har som standard på datamaskinen din.

- 7 Klikk **Installer**.

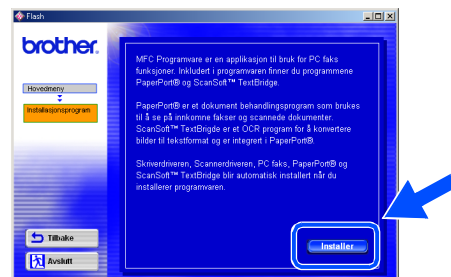

- Hvis du ser følgende skjermbilde, klikk **OK** for å installere oppdateringene for Windows®. Når oppdateringene er installert, utfører datamaskinen en ny oppstart og fortsetter installasjonen automatisk.



- Hvis installasjonen ikke fortsetter automatisk, må du åpne installasjonsmenyen igjen og dobbeltklikke **setup.exe**-programmet på Brothers CD-ROM og fortsette fra trinn 4.

Fortsettelse følger

For brukere av parallell grensesnittkabel (for Windows® 95/98/98SE/Me/2000 Professional/XP)

- 8 Når du får se vinduet PaperPort® 8.0 SE Setup, klikk **Neste**.

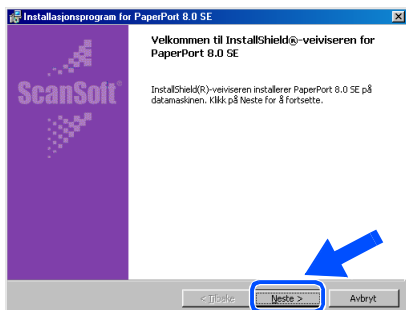

- 12 Når du får se registreringsskjermen, klikk på valget ditt og følg anvisningene på skjermen.



- 9 Etter at du har lest og godtatt Lisensavtalen, tast inn brukerinformasjonen og klikk **Neste**.

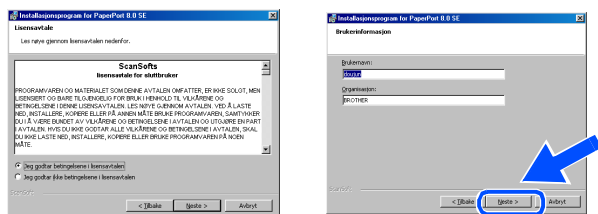

- 13 Klikk **Fullfør** for å fullføre installasjonen.

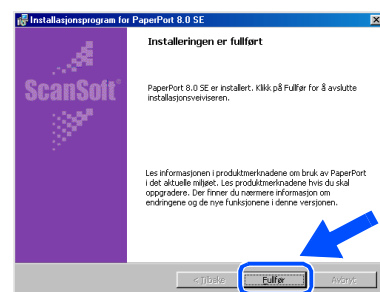

- 10 Velg **Vanlig** og klikk **Neste**.

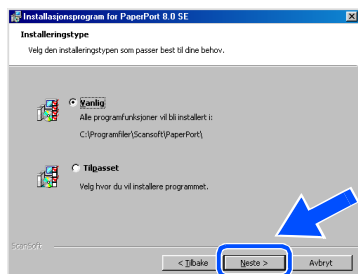

- 14 Når vinduet **Brother MFC Software Suite Installasjon** vises, klikk **Neste**.

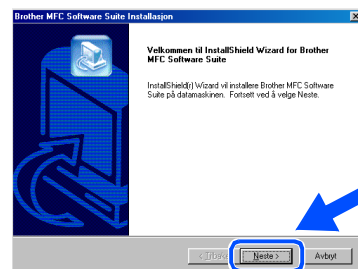

- 11 Klikk **Installer**, så begynner installasjonen av PaperPort® på datamaskinen.

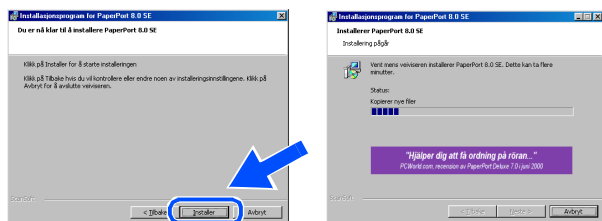

*Hvis du får en feilmelding under installasjonen, eller hvis du allerede har installert MFC Software Suite, må du avinstallere den først. Fra **Start**-menyen, velg **Programmer**, **Brother**, **MFC Software Suite**, **Avinstaller**, og følg så anvisningene på skjermen.*

- 15 Når du får se vinduet Programvarelisens, klikk **Ja**.

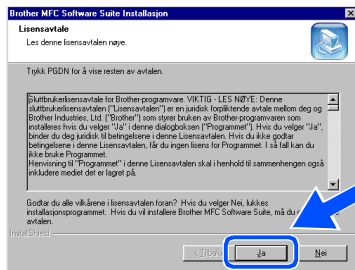

- 16 Velg **Standard** og klikk **Neste**.
Programfilene blir nå kopiert til datamaskinen.

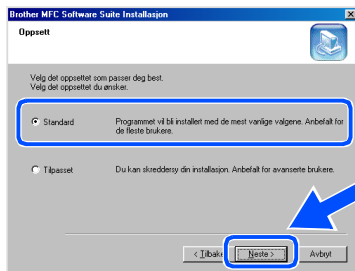

Du må koble filterkjernen og kabelklemmen til den parallelle grensesnittkabelen før du kobler den til PCen og maskinen.

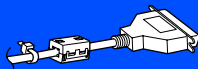

Brukere av Windows® 95/98/98SE/Me → Gå til side 22
 Brukere av Windows® 2000 Professional → Gå til side 23
 Brukere av Windows® XP → Gå til side 24

For brukere av parallell grensesnittkabel (for Windows® 95/98/98SE/Me/2000 Professional/XP)

Gjelder bare brukere av Windows® 95/98/98SE/Me

- 17 Når du får frem dette skjermbildet, kobler du den parallele grensesnittkabelen til PCen og deretter til maskinen. Slå maskinen på ved å plugge strømledningen inn i stikkontakten.

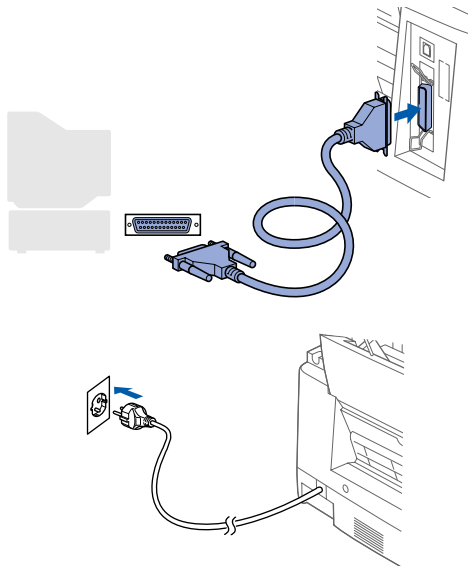
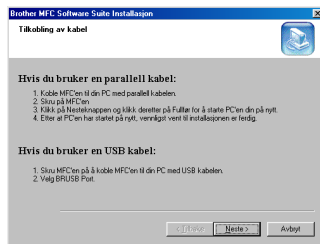

- 18 Klikk **Neste**.



- 19 Klikk **Fullfør** for å starte datamaskinen igjen.

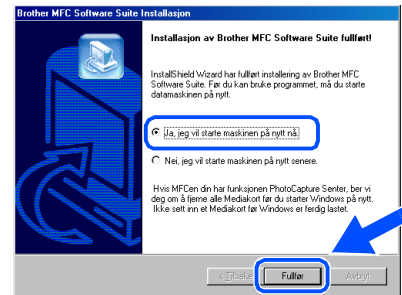

- 20 Når datamaskinen har utført en ny oppstart, begynner installasjonen av Brother-driveren automatisk. Følg anvisningene på skjermen.

- 21 Klikk **Ja** hvis du vil at Brother MFL-Pro Kontrollsenter skal lastes inn hver gang du starter Windows. Kontrollsenteret vises som et ikon på oppgavelinjen.

Hvis du klikker **Nei**, blir Scan-tastene på maskinen deaktivert.

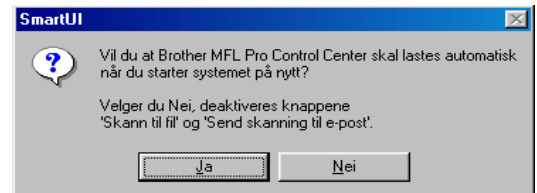

- Selv om du velger **Nei**, kan du starte Brother Kontrollsenter senere for å kunne bruke tasten **Scan to**. Se "Laste Brother Kontrollsenter automatisk", kapittel 14 i den elektroniske dokumentasjonen (Brukermanualen) på CD-ROMen.*

- OK!** Driverne for Brother PC Fax, skriver og skanner er installert, og hele installasjonen er nå fullført.

Gjelder bare brukere av Windows® 2000 Professional

- 17** Når du får frem dette skjermbildet, kobler du den parallelle grensesnittkabelen til PCen og deretter til maskinen.
Slå maskinen på ved å plugge strømledningen inn i stikkontakten.

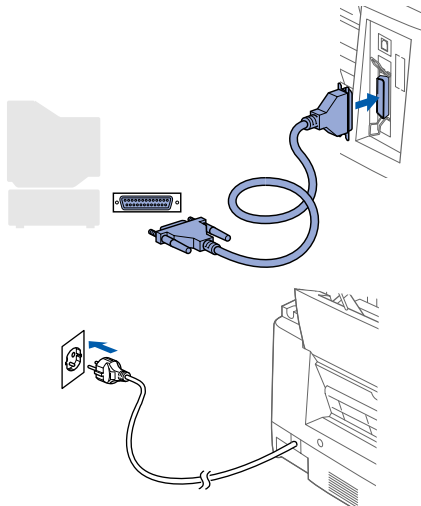

- 18** Klikk **Neste**.

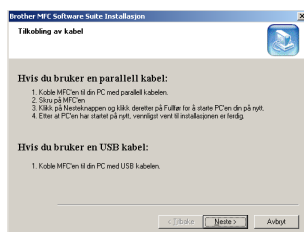

- 19** Klikk **Fullfør** for å starte datamaskinen igjen.

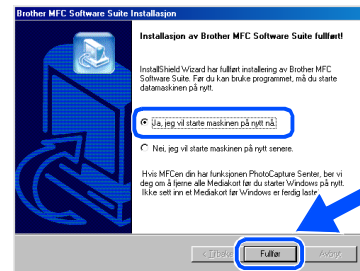

- 20** Når datamaskinen har utført en ny oppstart, begynner installasjonen av Brother-driveren automatisk. Følg anvisningene på skjermen.
- 21** Hvis du får dialogboksen **Finner ikke digital signatur** på skjermen, klikk **Ja** for å installere driveren.

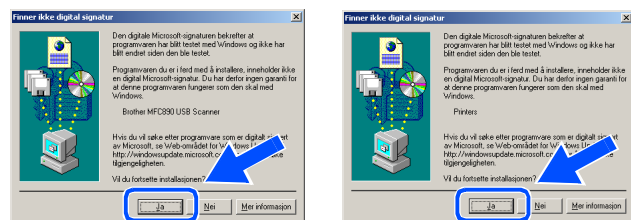

- 22** Klikk **Ja** hvis du vil at Kontrollsenteret skal lastes inn hver gang du starter Windows. Kontrollsenteret vises som et ikon på oppgavelinjen.
Hvis du klikker **Nei**, blir Scan-tastene på maskinen deaktivert.

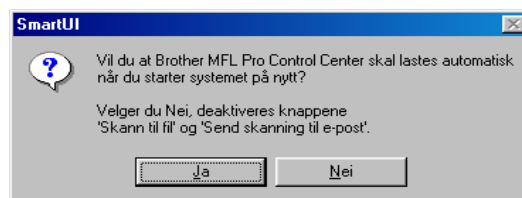

Selv om du velger **Nei**, kan du starte Brother Kontrollsenter senere for å kunne bruke tasten **Scan to**. Se "Laste Brother Kontrollsenter automatisk", kapittel 14 i den elektroniske dokumentasjonen (Brukermanualen) på CD-ROMen.



Driverne for Brother PC Fax, skriver og skanner er installert, og hele installasjonen er nå fullført.

For brukere av parallell grensesnittkabel (for Windows® 95/98/98SE/Me/2000 Professional/XP)

Gjelder bare brukere av Windows® XP

- 17 Når du får frem dette skjermbildet, kobler du den parallele grensesnittkabelen til PCen og deretter til maskinen. Slå maskinen på ved å plugge strømledningen inn i stikkkontakten.

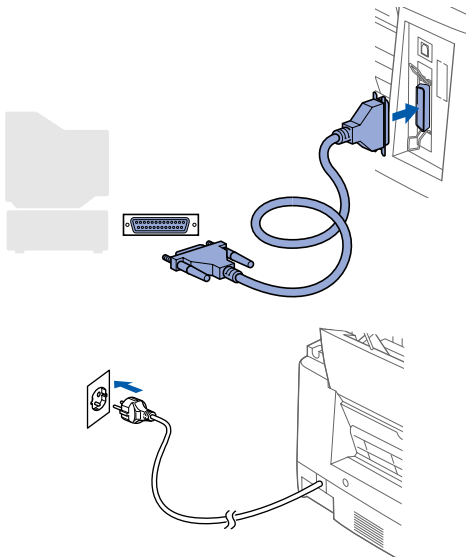
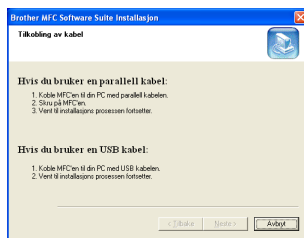

Installasjonen av Brother-driveren starter automatisk. Følg anvisningene på skjermen.

- 18 Når du ser følgende skjermbilde, klikk **Fullfør** og vente mens PCen starter Windows igjen og fortsetter installasjonen.

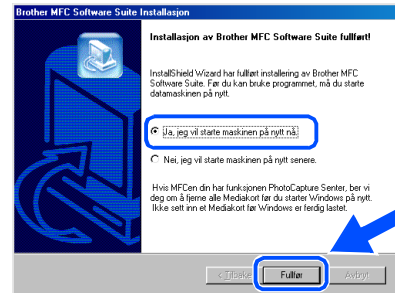

- OK! **Driverne for Brother PC Fax, skriver og skanner er installert, og hele installasjonen er nå fullført.**

For brukere av Windows NT® Workstation Versjon 4.0

Pass på at du har gått gjennom alle instruksjonene i trinn 1 under "Sette opp maskinen".

- 1 Slå datamaskinen på.
Du må være logget på som administrator.
- 2 Koble den parallelle grensesnittkabelen til PCen og deretter til maskinen.

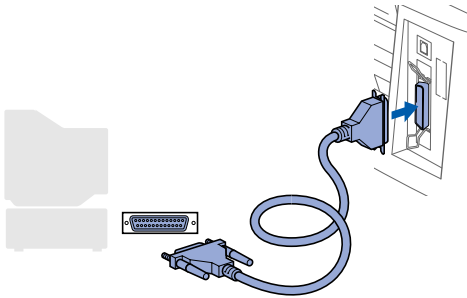

- 3 Kontroller at du slo maskinen på ved å plugge inn strømledningen.

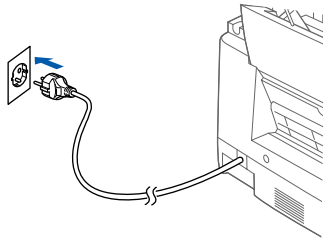

- 4 Sett den medfølgende CD-ROMen inn i CD-ROM-stasjonen.



- 5 Klikk your language.

- 6 Du får frem CD-ROMens hovedmeny.
Klikk **Installasjonsprogram**.



 Hvis du ikke får frem dette vinduet, bruk Windows® Explorer for å kjøre programmet *setup.exe* fra rotkatalogen på Brothers CD-ROM.

- 7 Klikk **MFC Software Suite** i Main Application.

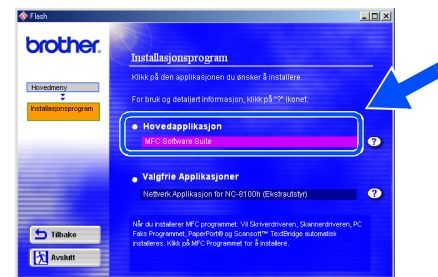

 MFC Software Suite inkluderer skriverdriver, skannerdriver, ScanSoft™ PaperPort®, ScanSoft™ Text Bridge®, PC-FAX-programvare, fjernoppsett og True Type skrifttyper. PaperPort® er et dokumentbehandlingsprogram for skjermvisning av skannede dokumenter. ScanSoft™ TextBridge®, som er innebygd i PaperPort®, er et OCR-program som konverterer et bilde til tekst og setter det inn i det tekstbehandlingsprogrammet du har som standard på datamaskinen din.

Fortsettelse følger 

For brukere av Windows NT® Workstation Versjon 4.0

8 Klikk **Installer**.

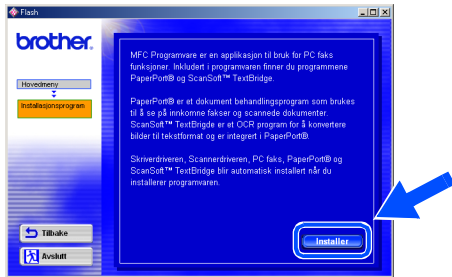

Hvis du ser følgende skjermbilde, klikk **OK** for å installere oppdateringene for Windows®. Når oppdateringene er installert, utfører datamaskinen en ny oppstart og fortsetter installasjonen automatisk.

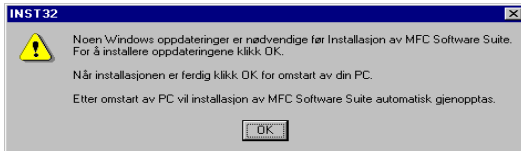

Hvis installasjonen ikke fortsetter automatisk, må du åpne installasjonsmenyen igjen ved å dobbeltklikke **setup.exe**-programmet på Brothers CD-ROM og fortsette fra trinn 6.

9 Når **PaperPort® 8.0 SE Setup** installasjons vinduet vises, klikk på **Neste**.

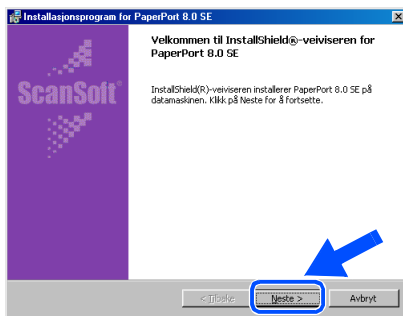

10 Etter at du har lest og godtatt Lisensavtalen, tast inn brukerinformasjonen og klikk **Neste**.

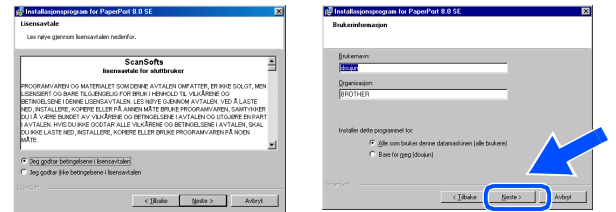

11 Velg **Vanlig** og klikk **Neste**.

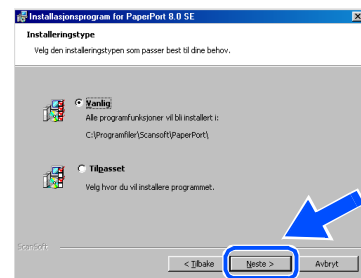

12 Klikk **Installer**, så begynner installasjonen av PaperPort® på datamaskinen.

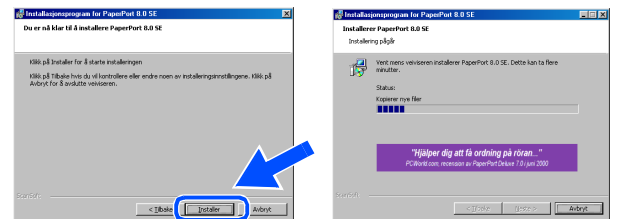

13 Når du får se registrerings-skjermen, klikk på valget ditt og følg anvisningene på skjermen.



- 14 Klikk **Fullfør** for å fullføre installasjonen.

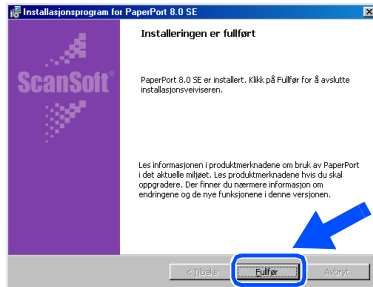

- 15 Når du får se vinduet Brother MFC Software Suite Installasjon, klikk **Neste**.

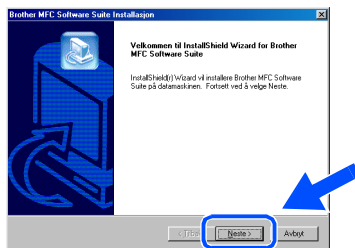

 Hvis du får en feilmelding under installasjonen, eller hvis du allerede har installert MFC Software Suite, må du avinstallere den først. Fra **Start**-menyen, velg **Programmer, Brother, MFC Software Suite, Avinstaller**, og følg så anvisningene på skjermen.

- 16 Når du får se vinduet med Lisensavtalen for programvaren, klikk **Ja** hvis du godtar den og gå til neste vindu.

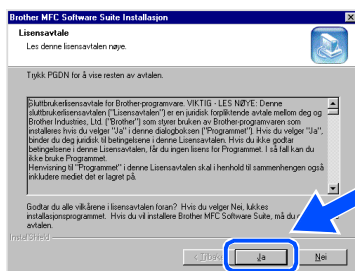

- 17 Når **Oppsett** kommer frem på skjermen, velg **Standard**, og klikk så **Neste**.

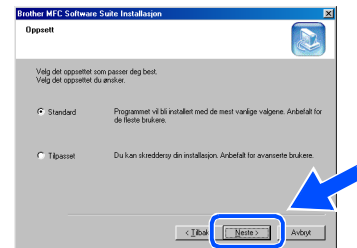

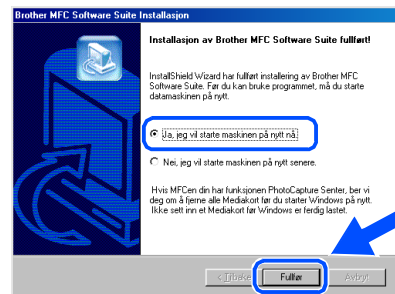

- 18 Klikk **Fullfør** for å starte datamaskinen igjen.

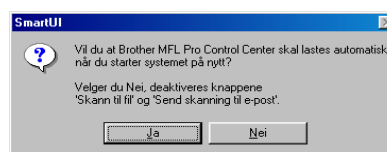

- 19 Etter at datamaskinen har utført en ny oppstart, klikk **Ja** for å få Kontrollsenteret lastet inn hver gang du starter Windows. Kontrollsenteret vises som et ikon på oppgavelinjen.

Hvis du klikker **Nei**, blir Scan-tastene på maskinen deaktivert.



 Selv om du velger **Nei**, kan du starte Brother Kontrollsenter senere for å kunne bruke tasten **Scan to**. Se "Laste Brother Kontrollsenter automatisk", kapittel 14 i den elektroniske dokumentasjonen (Brukermanualen) på CD-ROMen.

-  **Driverne for Brother PC Fax, skriver og skanner er installert, og hele installasjonen er nå fullført.**

For brukere av Mac[®] OS 8.5 - 9.2

Pass på at du har gått gjennom alle instruksjonene i trinn 1 under "Sette opp maskinen".

- 1 Koble maskinen fra strømuttaket og koble den fra Macintosh-maskinen hvis du allerede har koblet til en grensesnittkabel.

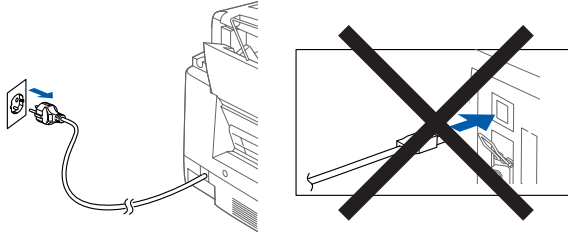

- 2 Slå Macintosh[®]-maskinen på.
- 3 Sett den medfølgende CD-ROMen inn i CD-ROM-stasjonen.



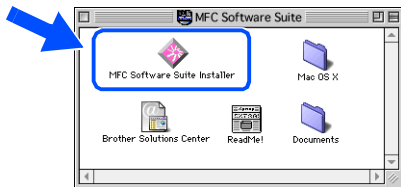

- 4 Dobbeltklikk ikonet for **MFC Software Suite Installer** for å installere skriver- og scannerdriverne.

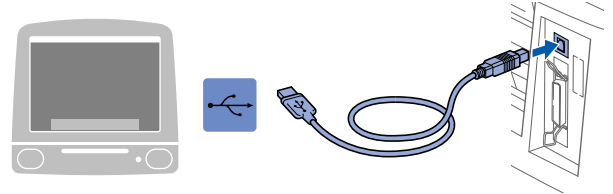

- 5 Etter at installasjonen er fullført, start Macintosh[®]-maskinen igjen

- 6 Koble USB-grensesnittkabelen til Macintosh[®]-maskinen, og koble den så til maskinen.



-  Du må ikke koble maskinen til en USB-port på et tastatur eller en USB-hub som ikke er koblet til strømforsyningen.

- 7 Slå maskinen på ved å plugge strømledningen inn i stikkkontakten.

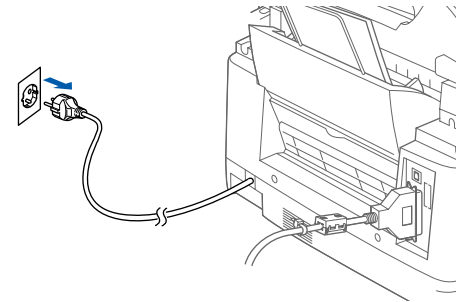

- 8 Fra Apple[®]-menyen, åpne *Velger*.



- 9 Klikk det **MFC Software Colour**-ikonet du installerte.
På høyre side av **Velger**, velg den skriveren du vil skrive ut til. Lukk **Velger**.

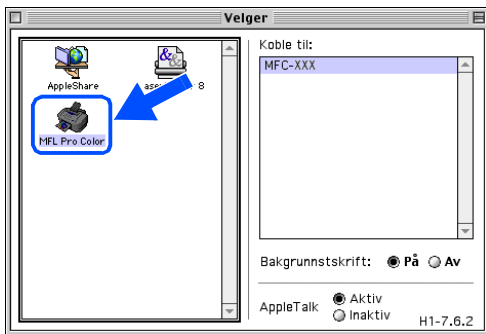

- OK! **Driverne for Brother PC Fax, skriver og skanner er installert, og hele installasjonen er nå fullført.**

For brukere av Mac[®] OS X 10.1, 10.2.1 eller høyere

Pass på at du har gått gjennom alle instruksjonene i trinn 1 under "Sette opp maskinen".

- 1 Koble maskinen fra strømuttaket og koble den fra Macintosh-maskinen hvis du allerede har koblet til en grensesnittkabel.

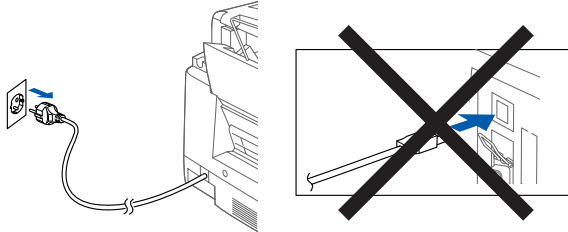

- 6 Koble USB-grensesnittkabelen til Macintosh[®]-maskinen, og koble den så til maskinen.

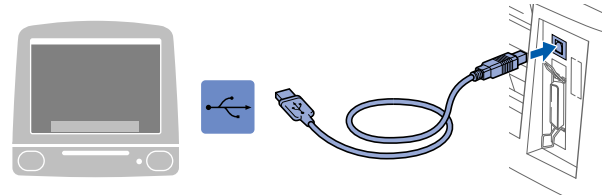

-  Du må ikke koble maskinen til en USB-port på et tastatur eller en USB-hub som ikke er koblet til strømforsyningen.

- 2 Slå Macintosh[®]-maskinen på.
- 3 Sett den medfølgende CD-ROMen inn i CD-ROM-stasjonen.



- 4 Dobbeltklikk mappen **Mac OS X** for å installere skriverdriveren og Fjernoppsettprogrammet.



- 7 Slå maskinen på ved å plugge strømledningen inn i stikkkontakten.

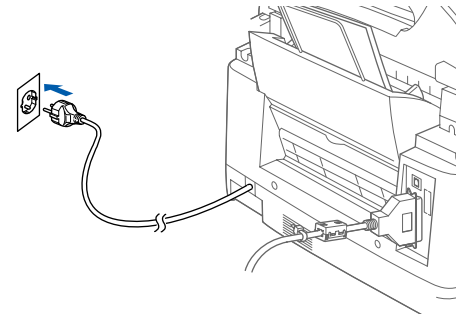

- 5 Dobbeltklikk ikonet **MFLPro_Color.pkg**. Følg anvisningene på skjermen.
Følg anvisningene på skjermen.

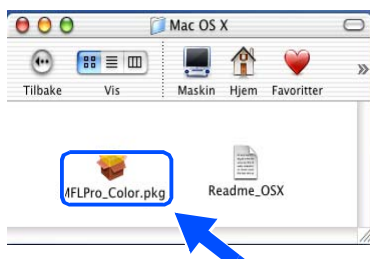

- 8 Åpne **Macintosh HD**-ikonet.

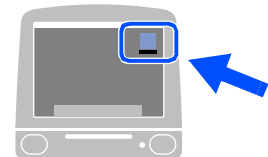

- 9 Åpne mappen **Applications**.
Åpne mappen **Utilities**.

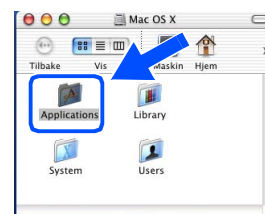

- 10 Åpne **Print Center**-ikonet.

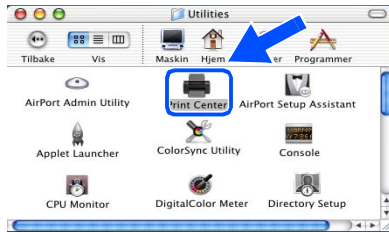

- 11 Klikk knappen **Add Printer...**

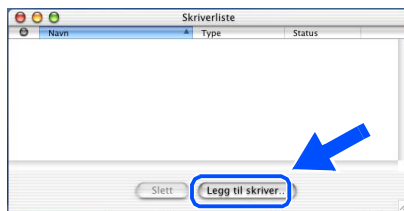

- 12 Velg **USB**.

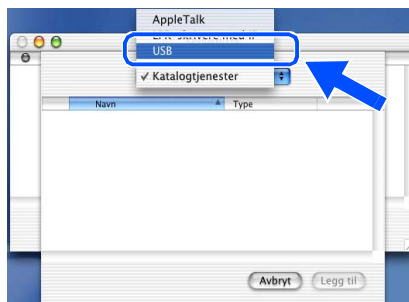

- 13 Velg **MFC-890**, og klikk så **Legg til**-knappen.

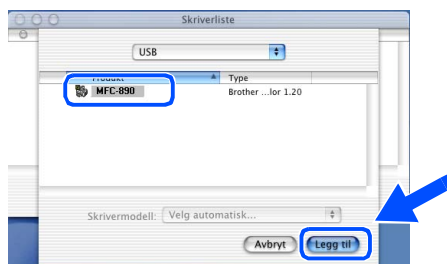

- 14 Velg **Avslutt Utskriftssenter** fra menyen **Print Center**.



- OK! **Brother-skriveren, skannerdriverne og fjernoppsettprogrammet er installert. Installasjonen er nå fullført. (Skannerdriver er bare tilgjengelig for OS X 10.2.1 eller høyere.)**

Varemerker

Brother-logoen er et registrert varemerke for Brother Industries, Ltd.

Brother er et registrert varemerke for Brother Industries, Ltd.

Multi-Function Link er et registrert varemerke for Brother International Corporation.

PhotoCapture Center er et varemerke for Brother International Corporation.

© Copyright 2002 Brother Industries, Ltd. Med enerett.

Windows og Windows NT, Microsoft og MS-DOS er registrerte varemerker for Microsoft i USA og andre land.

Macintosh og QuickDraw, iMac og iBook er registrerte varemerker for Apple Computer, Inc.

PaperPort og TextBridge er registrerte varemerker for ScanSoft, Inc.

Hammermill og JetPrint PHOTO er et registrert varemerke for International Paper.

Smart Media er et varemerke for Toshiba Corporation.

Compact Flash er et varemerke for SanDisk Corporation.

Memory Stick er et varemerke for Sony Corporation.

Alle selskaper som har programvare nevnt ved navn i denne manualen, har en egen programvarelisens for de programmer de har eiendomsretten til.

Alle andre merke- og produktnavn nevnt i denne manualen er registrerte varemerker for sine respektive selskaper.

Kompilering og utgivelse

Denne manualen ble compilert og utgitt under overoppsyn av Brother Industries Ltd. og inneholder alle de nyeste produktbeskrivelser og spesifikasjoner.

Innholdet i denne manualen og spesifikasjonene for dette produktet kan endres uten varsel.

Brother forbeholder seg retten til å gjøre endringer uten varsel i spesifikasjonene og materialet heri og skal ikke kunne holdes ansvarlige for eventuelle skader (inklusive følgeskader) som måtte oppstå på grunn av tillit til dette materialet, inklusive men ikke begrenset til typografiske og andre feil i det utgitte dokumentet.

Dette produktet er utviklet for bruk i et profesjonelt miljø.

At your side.
brother®