

Pour pouvoir utiliser l'appareil, vous devez programmer le matériel et installer le pilote. Lisez attentivement ce "Guide d'Installation" pour avoir les instructions correctes de programmation et d'installation.

Etape 1



Installation de l'appareil

Etape 2



Installation du Pilote & du logiciel







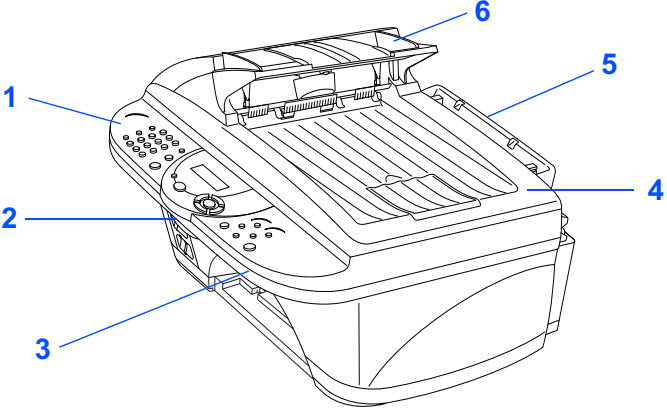
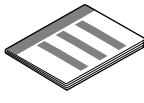

L'Installation est Terminée !

Pour avoir le pilote le plus récent et pour trouver la meilleure réponse à votre problème ou à votre question, accédez directement au Brother Solutions Center à partir du pilote ou allez à <http://solutions.brother.com>

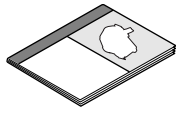
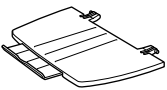
Conservez ce "Guide d'Installation Rapide", le Guide de l'Utilisateur et le CD-ROM fourni dans un endroit commode pour pouvoir à tout moment le consulter facilement et rapidement.

Composants du Carton

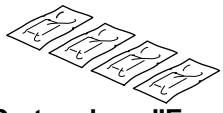
	 <p>Guide d'Installation Rapide</p>
	 <p>CD-ROM</p>
	 <p>Guide de l'Utilisateur</p>
<p>1. Panneau de Commande 2. Levier de Déverrouillage du Capot du Scanner 3. Capot du Scanner</p>	<p>4. Capot de Document 5. Bac à Papier 6. Chargeur de Document</p>
 <p>Support du Papier de Sortie</p>	 <p>Support du Papier</p>
 <p>Serre-câble et noyau de filtre pour câble d'interface parallèle</p>	 <p>Cordon de Ligne Téléphonique (Pour la Belgique) (Pour la Suisse)</p>
	 <p>Cordon d'alimentation secteur (Pour la Belgique) (Pour la Suisse)</p>
	 <p>Cartouches d'Encre (Noire, Cyan, Jaune, Magenta)</p>

Les composants dans le carton peuvent être différents d'un pays à l'autre. Conservez tous les matériaux d'emballage et le carton.



- Le câble d'interface parallèle n'est pas un accessoire standard ; si besoin est, vous devrez l'acheter.
- Si vous utilisez le mode Parallèle, utilisez un câble d'interface blindé conforme à IEEE 1284.
- Utilisez uniquement un câble d'interface parallèle ou un câble d'interface USB dont la longueur ne dépasse pas 1,8 mètres.

Panneau de Commande

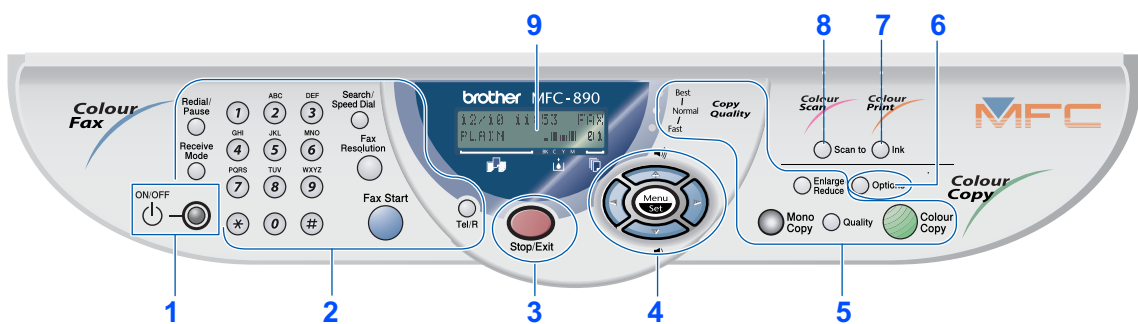

1. ON/OFF	4. Touches de Navigation	7. Ink
2. Touches Fax et Téléphone	5. Touches et voyants de copie	8. Scan to
3. Stop/Exit	6. Options	9. Affichage à Cristaux Liquides (LCD)



Pour plus de détails, voir le Chapitre 1 "Vue d'ensemble du panneau de commande MFC-890" dans le Guide de l'Utilisateur.

Table des Matières

Etape 1 Installation de l'appareil

1. Dépose des Protections	2
2. Fixation des Supports Papier	3
3. Chargez le Papier	3
4. Installez la Ligne Téléphonique et le Cordon d'Alimentation	4
5. Installation des Cartouches d'Encre	5
6. Vérification de la Qualité des Blocs de Couleur et de l'Alignement	7
7. Sélection du Mode de Réception.....	8
8. Réglage de la Date et de l'Heure.....	9
9. Réglage de l'identité de votre appareil (ID Station)	9

Etape 2 Installation du Pilote & du logiciel

Windows®	CD-ROM fourni (Suite MFC)	10
	Pour les Utilisateurs d'un Câble d'Interface USB (Pour Windows® 98/98SE/Me/2000 Professional/XP)	12
	■ Uniquement pour les Utilisateurs de Windows® 98/98SE/Me	15
	■ Uniquement pour les Utilisateurs de Windows® 2000.....	17
	■ Uniquement pour les utilisateurs de Windows® XP	18
	Pour les Utilisateurs d'un Câble d'Interface Parallèle (Pour Windows® 95/98/98SE/2000 Professional/XP)	19
	■ Uniquement pour les Utilisateurs de Windows® 95/98/98SE/Me.....	22
	■ Uniquement pour les Utilisateurs de Windows® 2000.....	23
	■ Uniquement pour les utilisateurs de Windows® XP	24
	Pour les Utilisateurs de Windows NT® Workstation Version 4.0	25
Macintosh®	Pour les Utilisateurs de Mac® OS 8.5 - 9.2	28
	Pour les Utilisateurs de Mac® OS X 10.1, 10.2.1 ou une version plus récente	30

 Avertissement
Avertissements devant être respectés pour éviter d'éventuelles blessures.

Précautions devant être respectées pour utiliser correctement l'appareil et pour ne pas l'endommager.

 Conseil
Notes et astuces utiles à se rappeler lorsqu'on utilise l'appareil.

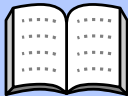
 Guide de l'utilisateur
Référence au Guide de l'utilisateur.

1 Dépose des Protections



Ne raccordez PAS le câble d'interface. Le câble d'interface est raccordé lorsqu'on installe le pilote.

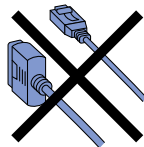

- 1 Enlevez les joints d'étanchéité de protection.
- 2 Ouvrez le capot du scanner en tirant vers vous le levier de déverrouillage.

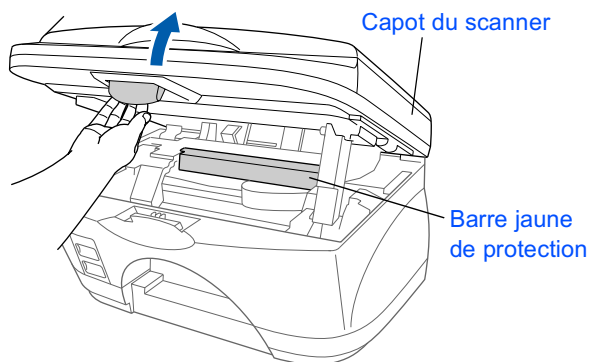

- 3 Enlevez la barre jaune de protection et la butée du curseur

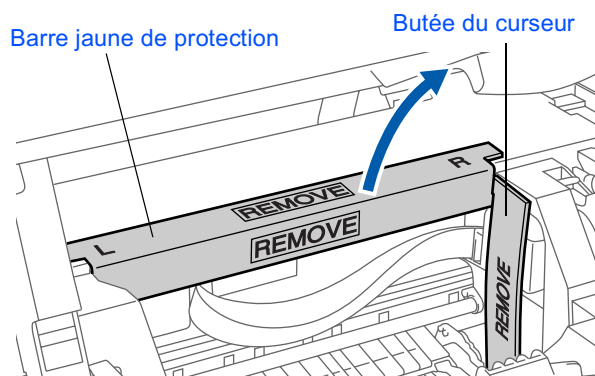

Ne jetez pas la barre jaune de protection et la butée du curseur. Vous en aurez besoin plus tard pour transporter l'appareil.

- 4 Fermez le capot du scanner.

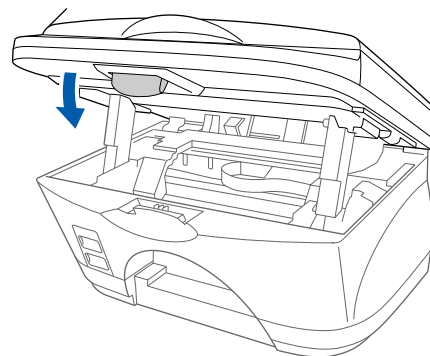

2 Fixation des Supports Papier

- 1 Fixez le support papier sur le bac à papier.

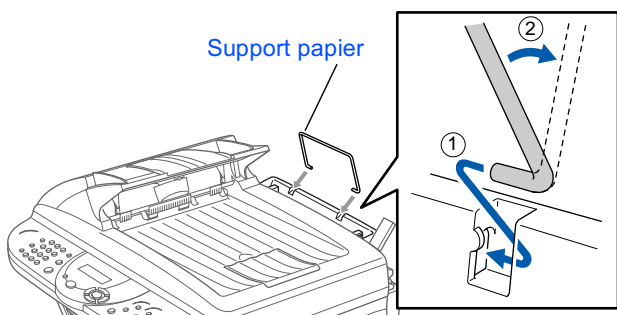

- 2 Fixez le support papier de sortie dans la fente de sortie du papier, et ensuite tirez l'extension vers l'extérieur.

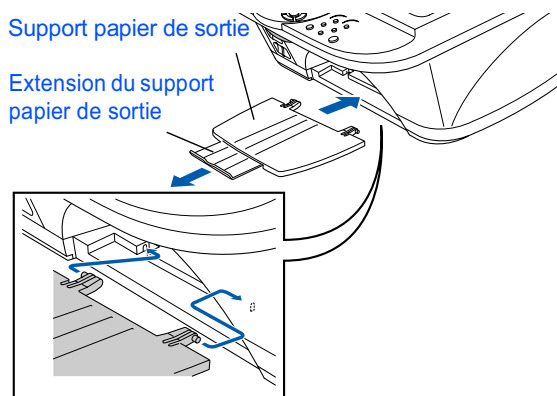

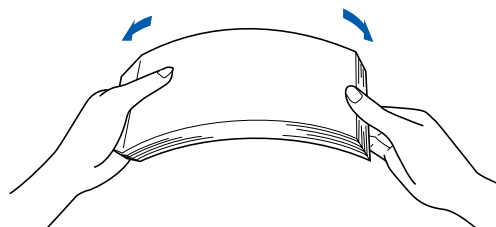

3 Chargez le Papier

- 1 Déployez en éventail la pile de papier pour éviter les bourrages et les mauvaises alimentations.

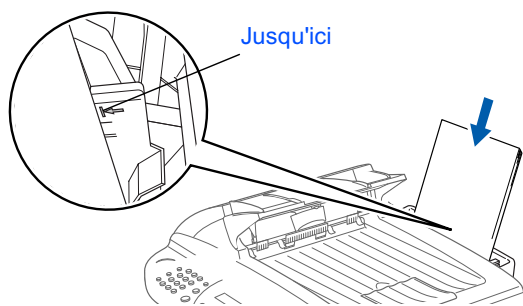

- 2 Insérez doucement le papier. Vérifiez que la face imprimée est tournée vers vous et que le papier est en dessous du repère maximum.



 Vous pouvez charger jusqu'à 100 feuilles de papier A4 de 80 g/m².

 Pour plus de détails, voir le Chapitre 2 "Papier" dans le Guide de l'Utilisateur.

- 3 Appuyez sur le guide papier et faites-le glisser pour l'adapter à la largeur du papier.

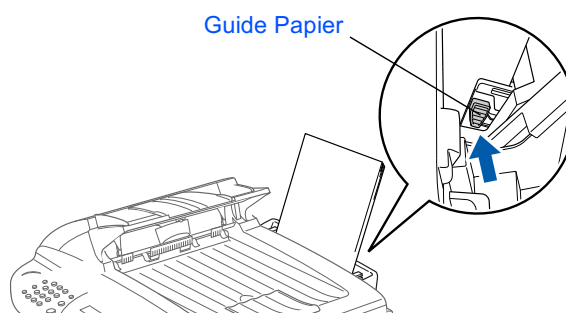

4 Installez la Ligne Téléphonique et le Cordon d'Alimentation

1 Raccordez le cordon d'alimentation.

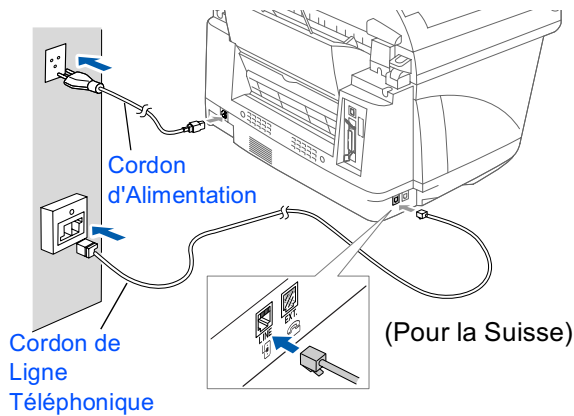

2 Raccordez une extrémité du cordon téléphonique à la prise jack sur l'appareil, marquée LINE (LIGNE) et l'autre extrémité à une prise jack modulaire murale.

Ne raccordez pas encore le câble Parallèle ou USB.



Avertissement

- Cet appareil doit être équipé d'une prise mâle raccordée à la terre.
- Comme l'appareil est raccordé à la terre par une prise mâle secteur, vous pouvez vous protéger contre les risques électriques sur le réseau téléphonique en maintenant allumé l'appareil lorsque vous le raccordez à une ligne téléphonique. De même, vous pouvez vous protéger lorsque vous souhaitez transporter l'appareil, en débranchant d'abord la ligne téléphonique et ensuite, le cordon d'alimentation.



Si vous partagez une ligne téléphonique avec un téléphone externe, raccordez-le comme indiqué ci-dessous.

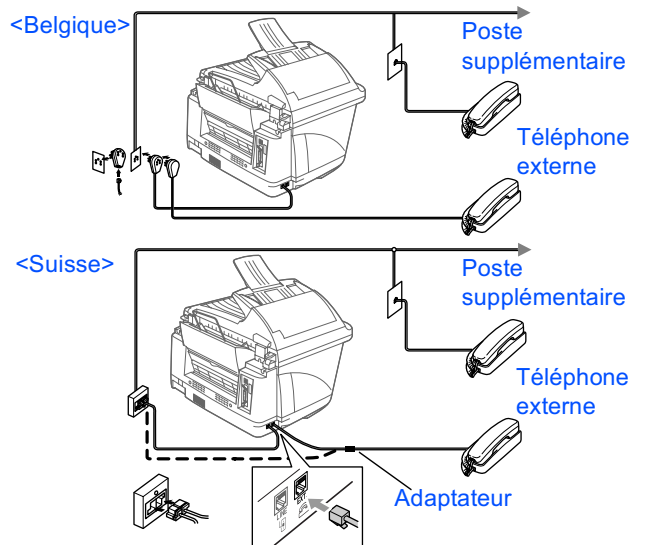

Si vous partagez une ligne téléphonique avec un répondeur extérieur, raccordez-le comme indiqué ci-dessous.

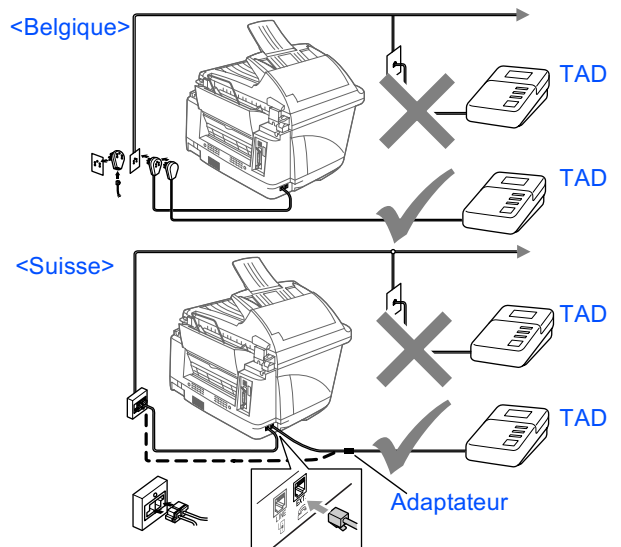

Mettez le Mode Réception sur **TEL/REP.EXT.**



Pour plus de détails, voir le Chapitre 1 "Branchement de l'appareil" dans le Guide de l'Utilisateur.

5 Installation des Cartouches d'Encre

⚠ Attention-Danger

Si de l'encre est projetée dans les yeux, lavez immédiatement avec de l'eau, et en cas d'irritation, consultez un médecin.

- 1 Vérifiez que l'appareil est sous tension. L'affichage à cristaux liquides indique :

VERIF. CARTOUCHE
Ouvrir capot,...

- 2 Ouvrez le capot du scanner en tirant vers vous le levier de déverrouillage. Les têtes d'impression se déplacent sur la position Remplacement de l'Encre.

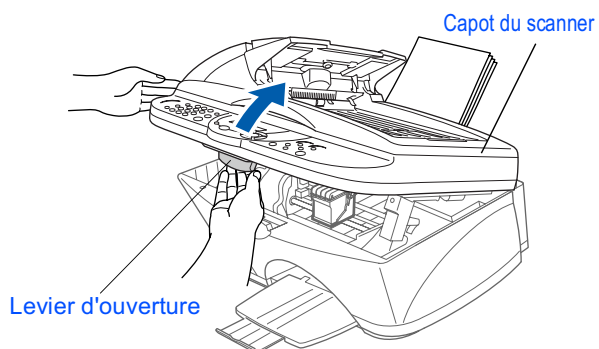

- 3 Appuyez successivement sur les quatre couvercles de cartouches d'encre couleur pour qu'ils s'ouvrent.

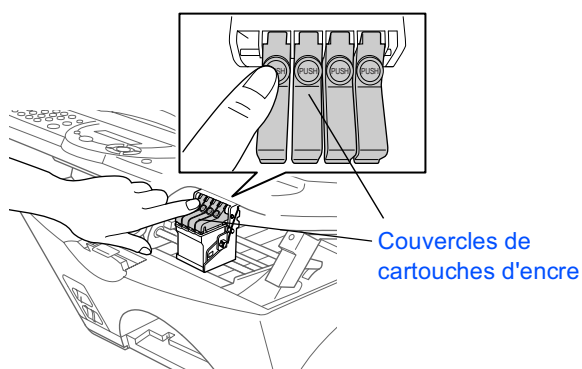

- 4 Enlevez le couvercle blanc de transport en le tirant vers vous.

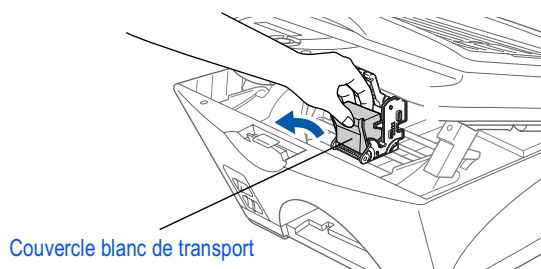

- Le fond du couvercle blanc de transport est mouillé avec de l'encre, ce qui provoquera des taches ; donc, essuyez-le avant de le poser.
- Ne jetez pas le couvercle blanc de transport. Vous en aurez besoin pour transporter l'appareil.

- 5 Enlevez la cartouche d'encre noire.

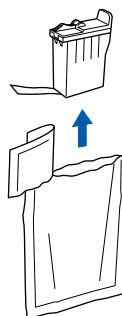

- 6 Enlevez avec précaution le ruban d'étanchéité situé sous la cartouche d'encre.

Pour éviter que l'encre ne soit projeté et tache vos mains et vos vêtements, décollez doucement et lentement le ruban d'étanchéité.

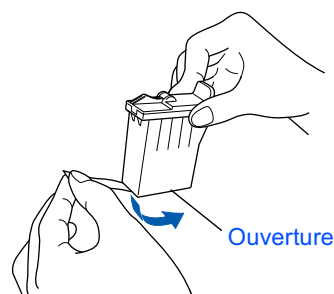

⊘ Ne touchez pas l'orifice d'encre situé sur la cartouche ni le ruban enlevé.

A suivre

- 7 Insérez doucement la cartouche d'encre noire à la position encre noire.

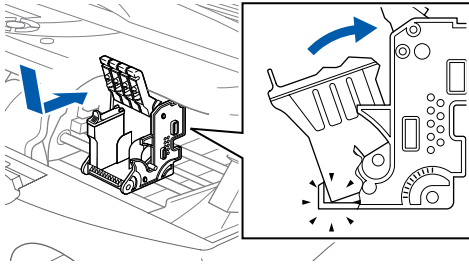

- 8 Appuyez sur le couvercle jusqu'à ce qu'il s'enclenche.

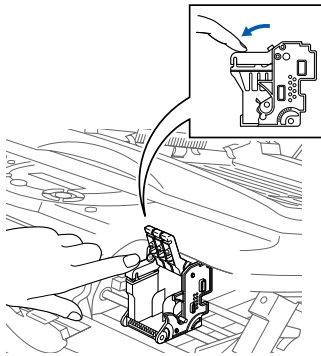

- 9 Répétez les opérations 5 à 8 pour installer chaque cartouche d'encre de couleur. Faites concorder les couleurs des couvercles de cartouche d'encre.

- 10 Fermez le couvercle du scanner. L'appareil débutera un cycle de nettoyage de tête pendant environ **six minutes**.

NETTOYAGE
ATTENDRE SVP

Allez à la page 7



- **N'enlevez PAS** les cartouches d'encre s'il n'est pas nécessaire de les remplacer. Si vous les enlevez, la quantité d'encre diminuera, et l'appareil ne connaîtra pas la quantité d'encre restant dans la cartouche.
- **NE secouez PAS** les cartouches d'encre. Si vous les secouez, de l'encre pourra être projetée lorsque vous enlèverez le ruban d'étanchéité. En cas de taches d'encre sur le corps ou les vêtements, lavez-les immédiatement avec du savon ou du détergent.
- **NE remplissez PAS** les cartouches d'encre. Si vous tentez d'utiliser des cartouches remplies avec une encre incompatible, vous pouvez endommager la tête d'impression de l'appareil et ceci ne sera pas couvert par la garantie. La garantie ne couvre pas les dommages provoqués par l'utilisation d'une encre ou d'une cartouche d'encre provenant d'un autre fournisseur. **Utilisez uniquement des cartouches d'encre Brother.**



- Si vous mélangez les couleurs, en installant une cartouche d'encre à la mauvaise position, vous devrez nettoyer plusieurs fois la tête d'impression après avoir corrigé l'installation la cartouche et avant de démarrer l'impression.
- Lorsque vous avez ouvert une cartouche d'encre, installez-la dans l'appareil et utilisez-la pendant les six mois suivant l'installation. Utilisez les cartouches d'encre non ouvertes jusqu'à la date de péremption indiquée sur l'emballage de la cartouche.
- Si **ENCRE VIDE** est indiqué par l'affichage à cristaux liquides après l'installation des cartouches d'encre, vérifiez que les cartouches d'encre sont installées correctement.

6 Vérification de la Qualité des Blocs de Couleur et de l'Alignement

- 1 A la fin du cycle de nettoyage, l'affiche à cristaux liquides indique :

PLACER PAPIER &
 APP. FAX START
- 2 Vérifiez que le papier est chargé dans le bac à papier. Appuyez sur la touche **Fax Start**.
- 3 L'appareil commence à imprimer la FEUILLE DE VERIFICATION DE QUALITE D'IMPRESSION (uniquement pendant l'installation de la cartouche d'encre initiale).

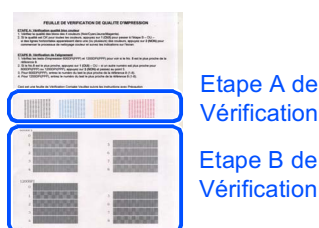

Etape A : Vérification Qualité Bloc Couleur

- 1 L'affichage à cristaux liquide indique :

ETAPE "A" OK?
 1.OUI 2.NON

Vérifier la qualité des quatre blocs de couleur imprimés sur la feuille.
 (NOIR/CYAN/JAUNE/MAGENTA)

- 2 Si toutes les lignes sont claires et visibles, appuyez sur la touche ① sur le pavé numérique pour passer à l'**ETAPE B pour le contrôle de l'alignement**.

—OU—

Si vous remarquez qu'il manque des petites lignes, appuyez sur la touche ② sur le pavé numérique et passez à l'étape 3.

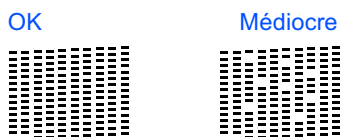

- 3 Un message sur l'écran à cristaux liquides (MCD) vous demande si la qualité d'impression est satisfaisante pour chaque couleur, appuyez sur la touche ① ou sur la touche ② sur le pavé numérique.

NOIR OK?
 1.OUI 2.NON

Après avoir sélectionné la touche ① (OUI) ou la touche ② (NON) pour chaque couleur, l'écran affiche :

DEMAR.NETTOYAGE?
 1.OUI 2.NON

Appuyez sur la touche ① (OUI), et ensuite l'appareil commence le nettoyage des couleurs. A la fin du nettoyage, appuyez sur la touche **Fax Start**. L'appareil commence à imprimer la FEUILLE DE VERIFICATION DE QUALITE D'IMPRESSION à nouveau et revient à la première opération de l'ETAPE A.

Etape B : Vérification de l'Alignement

- 1 L'affichage à cristaux liquide indique :

ETAPE "B" OK?
 1.OUI 2.NON

Vérifiez la page test 600 DPI et 1200 DPI pour voir si **No.5** elle est en bon accord avec l'échantillon (**No.0**). Appuyez sur la touche ① si **No.5** la concordance est bonne.

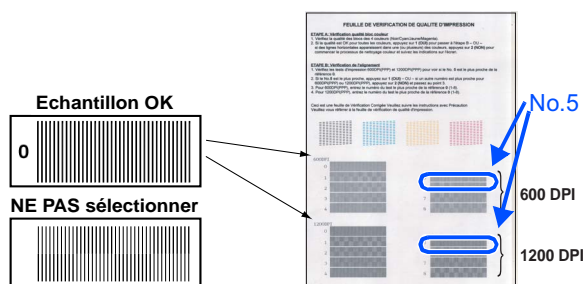

- 1 Si un autre numéro d'impression d'essai donne un meilleur résultat pour 600 DPI ou 1200 DPI, appuyez sur la touche ② pour sélectionner **NON** et allez à l'étape 2.
- 2 Pour 600 DPI, sélectionnez un nombre entre 1 et 8 donnant la meilleure concordance **No.0** avec l'échantillon et entrez-le à l'aide du pavé numérique.

REGLAGE 600 DPI
 CHOIX MEILLEUR #

- 3 Pour 1200 DPI, sélectionnez un nombre entre 1 et 8 donnant la meilleure concordance **No.0** avec l'échantillon.

REGLAGE 1200 DPI
 CHOIX MEILLEUR #

La vérification de la qualité est maintenant terminée.

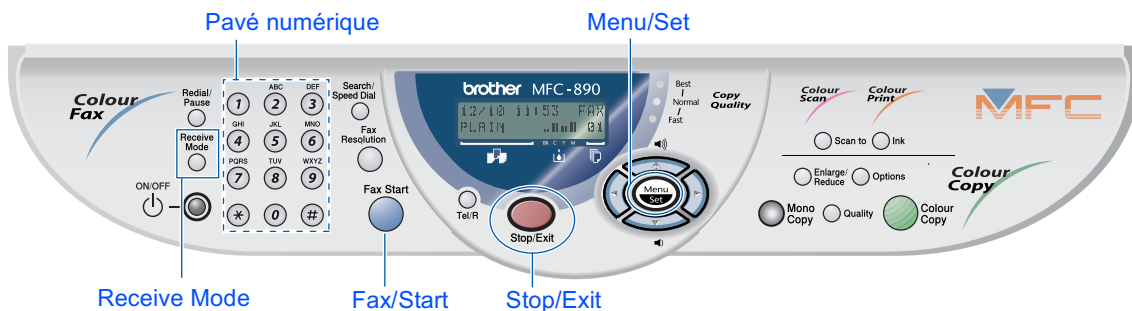

7 Sélection de votre langue (Suisse : Allemand, Français, Anglais. Belgique : Néerlandais, Français, Anglais)

Vous pouvez choisir la langue d'affichage des messages sur l'écran LCD.

- 1 Appuyez sur **Menu/Set**, (1), (9).
- 2 Appuyez sur ou pour sélectionner votre langue d'affichage, puis confirmez avec **Menu/Set**.

8 Sélection du Mode de Réception

Sélectionnez le mode correspondant le mieux à vos besoins en appuyant plusieurs fois sur la touche.

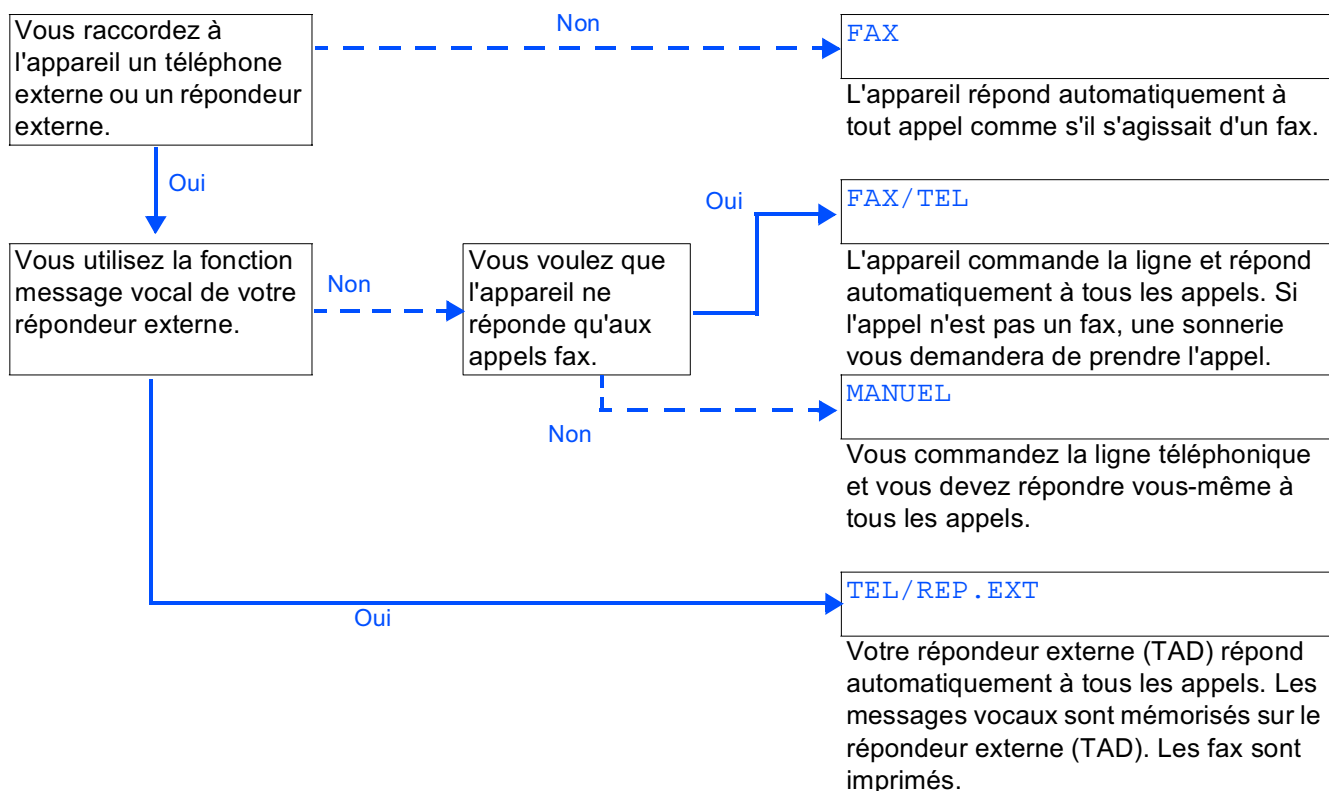

Pour plus de détails, voir le Chapitre 5 "Configuration pour la réception de fax" dans le Mode d'Emploi.

9 Réglage de la Date et de l'Heure

L'appareil affiche la date et l'heure et les imprime sur tous les fax que vous envoyez.

- 1 Appuyez sur la touche **Menu/Set**.
- 2 Appuyez sur la touche ①.
- 3 Appuyez sur la touche ②.
- 4 Entrez les deux derniers chiffres de l'année sur le pavé numérique et ensuite appuyez sur la touche **Menu/Set**.

DATE/HEURE
ANNEE : 03

(par exemple entrez **0, 3** pour 2003.)

- 5 Entrez les deux chiffres du mois sur le pavé numérique, et ensuite appuyez sur la touche **Menu/Set**.

DATE/HEURE
MOIS : 09

(par exemple entrez **0, 9** pour Septembre.)

- 6 Entrez les deux chiffres du jour sur le pavé numérique, et ensuite appuyez sur la touche **Menu/Set**.

DATE/HEURE
JOUR : 06

(par exemple entrez **0, 6**.)

- 7 Entrez l'heure suivant un format sur 24 heures sur le pavé numérique et ensuite appuyez sur la touche **Menu/Set**.

DATE/HEURE
HEURE : 15 : 25

(par exemple, entrez **1, 5, 2, 5** pour 15:25)

- 8 Appuyez sur la touche **Stop/Exit**.



Si vous voulez recommencer à partir de l'étape 1, appuyez sur la touche **Stop/Exit**.

10 Réglage de l'identité de votre appareil (ID Station)

Vous devez mettre en mémoire votre nom et le numéro de fax pour qu'ils soient imprimés sur toutes les pages de fax que vous envoyez.

- 1 Appuyez sur la touche **Menu/Set**.

- 2 Appuyez sur la touche ①.
- 3 Appuyez sur la touche ③.
- 4 Entrez votre numéro de fax (20 chiffres au maximum) sur le pavé numérique et ensuite appuyez sur la touche **Menu/Set**.

ID STATION
FAX : 908XXXXXXXXX

- 5 Entrez votre numéro de téléphone (20 chiffres au maximum) sur le pavé numérique et ensuite appuyez sur la touche **Menu/Set**.
(Si votre numéro de téléphone et votre numéro de fax sont les mêmes, entrez à nouveau le même numéro.)

ID STATION
TEL : 908XXXXXXXXX

- 6 Utilisez le clavier d'appel pour entrer votre nom (20 caractères maximum) et ensuite, appuyez sur la touche **Menu/Set**.

ID STATION
NOM : ANDY



Référez-vous au schéma suivant pour entrer votre nom.

Appuyez sur la touche	Une fois	Deux fois	Trois fois	Quatre fois
2	A	B	C	2
3	D	E	F	3
4	G	H	I	4
5	J	K	L	5
6	M	N	O	6
7	P	Q	R	S
8	T	U	V	8
9	W	X	Y	Z



Pour plus de détails, voir le Chapitre 4 "Configuration de l'identité de l'appareil" dans le Guide de l'Utilisateur.

- 7 Appuyez sur la touche **Stop/Exit**.



Si vous voulez recommencer à partir de l'étape 1, appuyez sur la touche **Stop/Exit**.

Allez à la page Suivante pour installer le pilote

CD-ROM fourni (Suite MFC)

Vous pouvez trouver diverses informations sur le CD-ROM.

Windows®



Installer le logiciel

Vous pouvez installer les pilotes d'Imprimante, de Transmission et de Réception de PC-FAX, et de Scanner ainsi que les divers utilitaires, y compris Paper Port et TextBridge OCR.



Guide de L'Utilisateur

Affichez le mode d'emploi et les autres documents en format PDF.



Brother Solutions Center

Vous pouvez accéder au Brother Solutions Center qui est un site Web donnant des informations sur les produits Brother, y compris une foire aux questions, des Guides de l'Utilisateur, des mises à niveau de Pilotes et des Conseils pour utiliser votre appareil.

Macintosh®

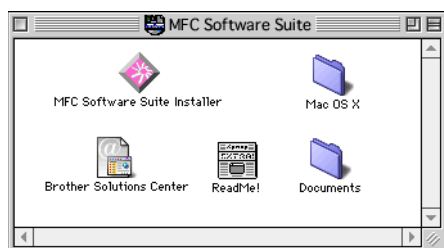

MFC Software Suite Installer

Vous pouvez installer les pilotes d'imprimante, d'Envoi de PC-FAX et de scanner pour Mac OS 8.5 - 9.2 (le pilote du scanner n'est disponible que pour Mac OS 8.6 - 9.2).



Documents

Affichez le Guide de l'Utilisateur et les autres documents sous format PDF.



Mac OS X (For Native Mac OS X 10.1 , 10.2.1 ou une version plus récente)

Vous pouvez installer les pilotes d'imprimante et de scanner ainsi que le programme de configuration à distance pour Mac OS X. (Le pilote de scanner n'est disponible que pour OS X 10.2.1 ou une version plus récente)



Centre de Solutions Brother

Vous pouvez accéder au Brother Solutions Center qui est un site Web donnant des informations sur les produits Brother, y compris une foire aux questions, des Guides de l'Utilisateur, des mises à niveau de Pilotes et des Conseils pour utiliser votre appareil.



ReadMe!

Vous pouvez obtenir des informations importantes et des conseils pour le dépannage.



Suivez les instructions sur cette page pour votre système d'exploitation et votre câble d'interface.

Installation de
l'appareil

Windows®



Utilisateurs de Câble d'Interface USB Allez à la page 12
(Pour Windows® 98/98SE/Me/2000 Professional/XP)

Windows®
USB



Utilisateurs de Câble d'Interface Parallèle Allez à la page 19
(Pour Windows® 95/98/98SE/Me/2000 Professional/XP)

Windows®
Parallèle



Utilisateurs Windows NT® Workstation Version 4.0. Allez à la page 25
(For les Utilisateurs de Câble d'Interface Parallèle)

Windows
NT® 4.0

Macintosh®



Pour Mac® OS 8.5 à 9.2 Allez à la page 28

Mac® OS
8.5-9.2



Pour Utilisateurs Mac® OS X 10.1, 10.2.1... Allez à la page 30
ou une version plus récente

Mac® OS X 10.1, 10.2.1 ou
une version plus récente

Pour les Utilisateurs de Câble d'Interface USB (Pour Windows® 98/98SE/Me/2000 Professional/XP)

Vérifiez que vous avez exécuté les instructions de l'Etape 1 "Installation de l'appareil".

Si vous utilisez Windows® 2000 Professional:

Pour appeler les fonctions du PhotoCapture Center™ à partir de votre PC, vous devez vous connecter en utilisant un câble USB et vous devez d'abord installer la version 2000 de Windows®.

Il existe deux méthodes pour installer la version Windows 2000®

A) Téléchargez le service Pack 3 à partir de la page web Microsoft® et installez-le
Nous recommandons cette méthode car elle permet de corriger d'autres erreurs de Windows® 2000.

B) Installez la version Windows 2000® à partir des programmes d'installation de logiciel MFC.
Vous pouvez l'installer en exécutant les opérations ci-dessous :

1. Suivez les opérations d'installation depuis ❶ jusqu'à ❸.
2. Cliquez sur **OK** pour démarrer l'installation de la version
3. Cliquez sur **OK** pour redémarrer votre PC
4. Après le redémarrage du PC, l'installation se poursuivra automatiquement.



*Si l'installation ne se poursuit pas automatiquement, ouvrez à nouveau le menu Installation du logiciel MFC en double cliquant sur **setup.exe** du Brother CD-ROM et continuez à partir de l'opération ❺ pour installer le Lien Multi-Fonction® Pro Suite.*

- ❶ Vérifiez qu'aucune fiche support n'est insérée dans l'unité de support de l'appareil.
- ❷ Débranchez l'appareil de la prise CA et débranchez-le de votre ordinateur, si vous l'avez déjà connecté à un câble d'interface.

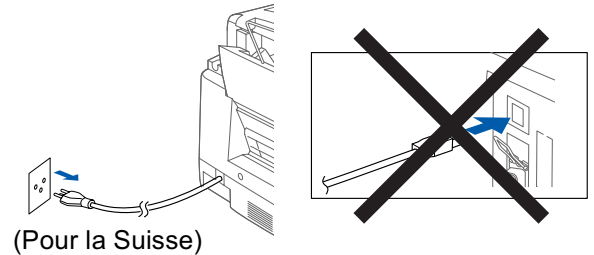

- ❸ Allumez votre ordinateur.
(Pour Windows® 2000 Professional/XP, vous devez vous connecter en tant qu'administrateur.)

- ❹ Insérez le CD-ROM fourni dans votre lecteur de CD-ROM.



- ❺ Cliquez sur votre langue.
- ❻ Le menu principal du CD-ROM apparaîtra. Cliquez sur **Installer le logiciel**.



*Si cette fenêtre n'apparaît pas, utilisez Windows® Explorer pour exécuter le programme **setup.exe** à partir du répertoire principal du CD-ROM Brother.*

- 7 Cliquez sur **MFC Software Suite** dans l'Application Principale.

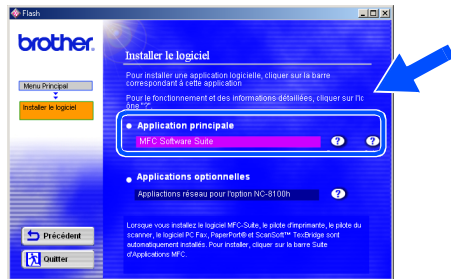

Multifonction Link® Pro Suite renferme le Pilote d'Imprimante, le Pilote de Scanner, ScanSoft™ PaperPort®, ScanSoft™ Text Bridge®, le logiciel PC-FAX, la Configuration à Distance et les polices True Type. PaperPort® est une application de gestion de documents qui permet d'afficher les documents numérisés. ScanSoft™ TextBridge®, intégré dans PaperPort®, est une application OCR qui convertit une image en texte et qui l'insère dans votre logiciel de traitement de texte par défaut.

- 8 Cliquez sur **Installer**.



Si vous voyez l'écran suivant, cliquez sur **OK** pour installer la version Windows®. Après l'installation des versions, votre PC redémarrera et poursuivra automatiquement l'installation.

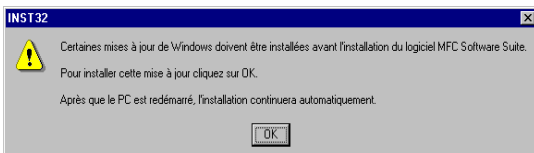

Si l'installation ne se poursuit pas automatiquement, ouvrez à nouveau le menu Installation en double-cliquant sur le programme **setup.exe** sur le Brother CD-ROM, et continuez à partir de l'opération 5.

- 9 Lorsque la fenêtre **PaperPort® 8.0 SE Installation** s'affiche, cliquez sur **Suivant**.

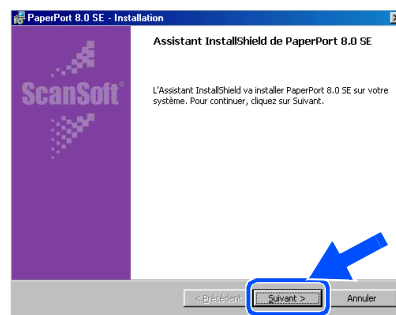

- 10 Après avoir lu et accepté le Contrat de Licence, entrez vos informations d'utilisateur et cliquez sur **Suivant**.

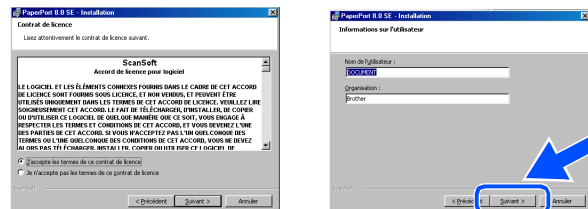

- 11 Sélectionnez **Par défaut** et cliquez sur **Suivant**.

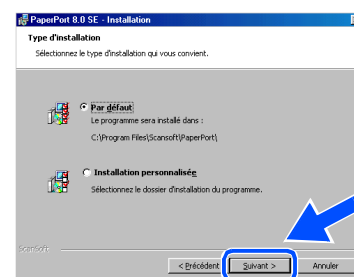

- 12 Cliquez sur **Installer** et PaperPort® commencera l'installation sur votre ordinateur.

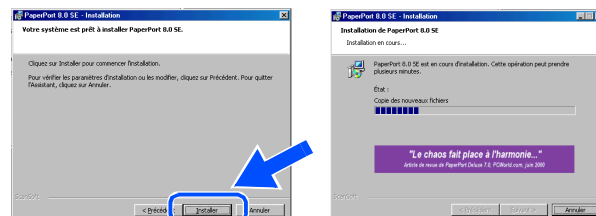

A suivre

Pour les Utilisateurs de Câble d'Interface USB (Pour Windows® 98/98SE/Me/2000 Professional/XP)

- 13 Lorsque l'écran Enregistrement s'affiche, remplissez votre partie et suivez les instructions sur l'écran.

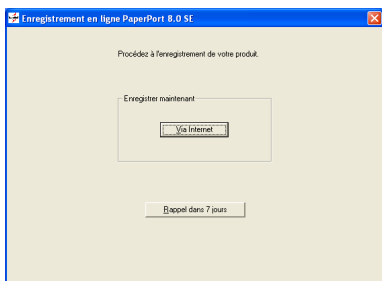

- 14 Cliquez sur **Terminer** pour terminer l'installation.

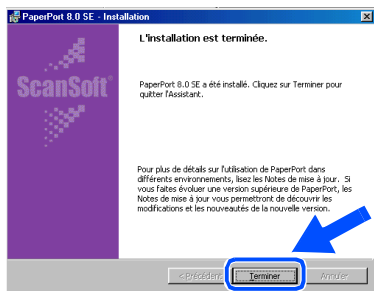

- 15 Lorsque la fenêtre Brother MFC Software Suite Installation apparaît, cliquez sur **Suivant**.

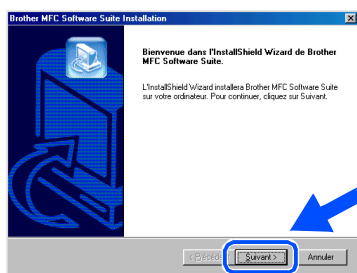

*Si un message d'erreur s'affiche pendant l'installation, ou si vous avez précédemment installé MFC Software Suite, vous devrez d'abord le désinstaller. A partir du menu **Démarrer**, sélectionnez **Programmes**, **Brother**, **Brother MFC Software Suite**, **Désinstallation**, et ensuite suivez les instructions sur l'écran.*

- 16 Lorsque la fenêtre Contrat de Licence Logiciel apparaît, cliquez sur **Oui**.

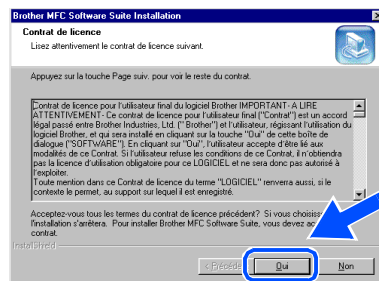

- 17 Sélectionnez **Standard**, et ensuite cliquez sur **Suivant**.

Les fichiers d'application seront copiés sur votre ordinateur.

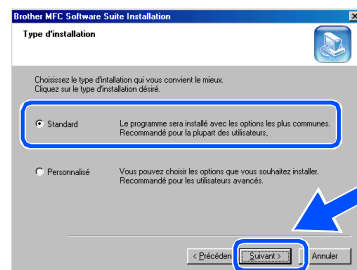

Utilisateurs Windows® 98/98SE/Me → Allez à la page 15
Utilisateurs Windows® 2000 Professional → Allez à la page 17
Utilisateurs Windows® XP → Allez à la page 18

Uniquement pour les Utilisateurs de Windows® 98/98SE/Me

- 18 Lorsque cet écran apparaît, allumez l'appareil en branchant le cordon d'alimentation.
Raccordez le câble d'interface USB à votre PC, et ensuite raccordez-le à l'appareil.

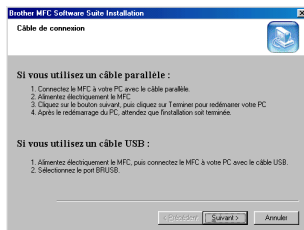

(Pour la Suisse)

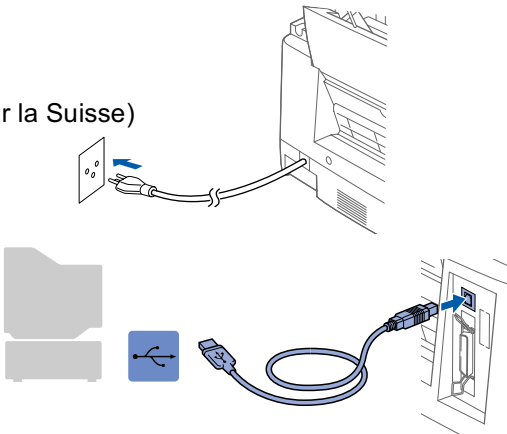

Il faudra quelques secondes pour que l'écran installation apparaisse.

L'installation du pilote Brother démarrera automatiquement. Suivez les instructions sur l'écran.

- 19 Sélectionnez **BRUSB: USB Printer Port**, et ensuite cliquez sur **Suivant**.

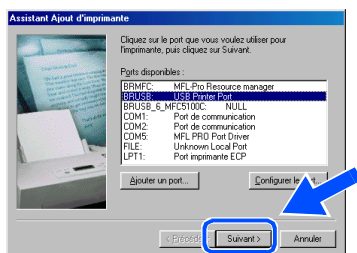

- 20 Acceptez le nom d'Imprimante par défaut en sélectionnant **Oui**, et ensuite cliquez sur **Suivant**.

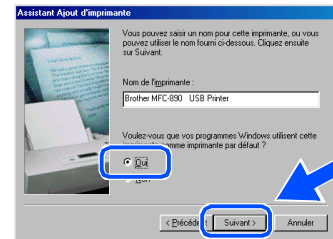

- 21 Sélectionnez **Oui (recommandé)**, et ensuite cliquez sur **Terminer**. Une page d'essai sera imprimée pour que vous puissiez vérifier la qualité de l'impression.

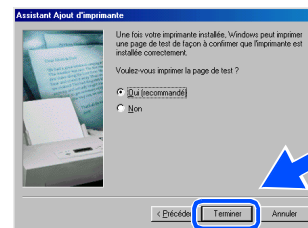

- 22 Si la page d'essai est imprimée correctement, cliquez sur **Oui**. Si vous cliquez sur **Non**, suivez les messages affichés sur l'écran pour corriger le problème.



A suivre

Pour les Utilisateurs de Câble d'Interface USB (Pour Windows® 98/98SE/Me/2000 Professional/XP)

- 23 Cliquez sur **Terminer** pour relancer votre ordinateur.

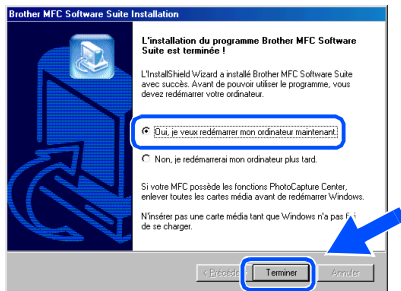

- 24 Une fois que l'ordinateur a redémarré, cliquez sur **Oui** pour que le Control Center (Centre de Commande) se charge chaque fois que Windows est lancé. Le Control Center apparaîtra comme une icône dans la barre des tâches.

Si vous cliquez sur **Non**, les touches Scan sur l'appareil seront désactivées.

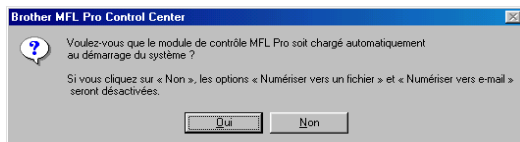

Même si vous sélectionnez **Non**, vous pourrez plus tard lancer Brother Control Center pour pouvoir utiliser la touche **Scan to**. Voir "Chargement Automatique de Brother Control Center", Chapitre 14 dans la Documentation en Ligne (Guide de l'Utilisateur) sur le CD-ROM.



Les pilotes Brother PC de fax, d'Imprimante et de Scanner ont été installés et l'installation est maintenant terminée.

Uniquement pour les Utilisateurs de Windows® 2000

- 18 Lorsque cet écran apparaît, allumez l'appareil en branchant le cordon d'alimentation.
- Raccordez le câble d'interface USB à votre PC, et ensuite raccordez-le à l'appareil.

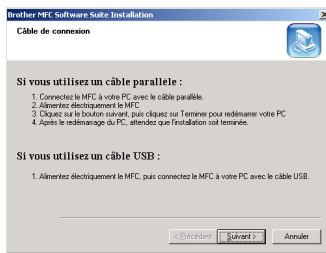

(Pour la Suisse)

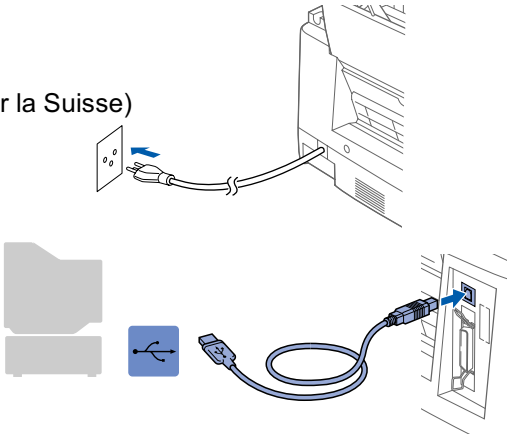

- 19 Il faudra quelques secondes pour que l'écran installation apparaisse.
- L'installation du pilote Brother commencera automatiquement. Suivez les instructions sur l'écran.
- 20 Si les boîtes de dialogue **Signature numérique non trouvée** apparaissent, cliquez sur **Oui** pour installer le pilote.

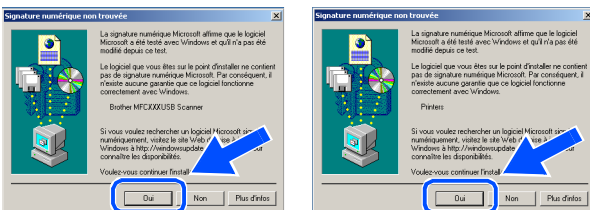

- 21 Cliquez sur **Terminer** pour relancer votre ordinateur.

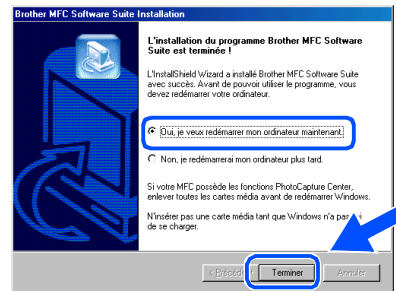

- 22 Une fois que l'ordinateur a redémarré, cliquez sur **Oui** pour que le Control Center (Centre de Commande) se charge chaque fois que Windows est lancé. Le Control Center apparaîtra comme une icône dans la barre des tâches.

Si vous cliquez sur **Non**, les touches Scan sur l'appareil seront désactivées.

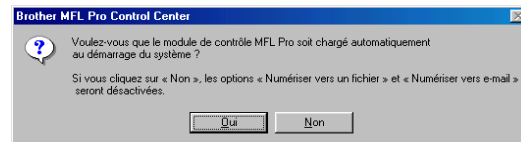

Même si vous sélectionnez **Non**, vous pourrez plus tard lancer **Brother Control Center** pour pouvoir utiliser la touche **Scan to**. Voir "Chargement Automatique de Brother Control Center", Chapitre 14 dans la Documentation en Ligne (Guide de l'Utilisateur) sur le CD-ROM.



Les pilotes Brother PC de fax, d'Imprimante et de Scanner ont été installés et l'installation est maintenant terminée.

Pour les Utilisateurs de Câble d'Interface USB (Pour Windows® 98/98SE/Me/2000 Professional/XP)

Uniquement pour les utilisateurs de Windows® XP

- 18** Lorsque cet écran apparaît, allumez l'appareil en branchant le cordon d'alimentation.

Raccordez le câble d'interface USB à votre PC, et ensuite raccordez-le à l'appareil.

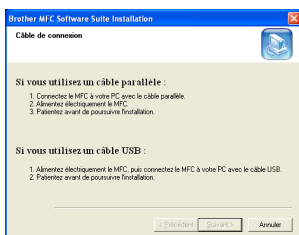

(Pour la Suisse)

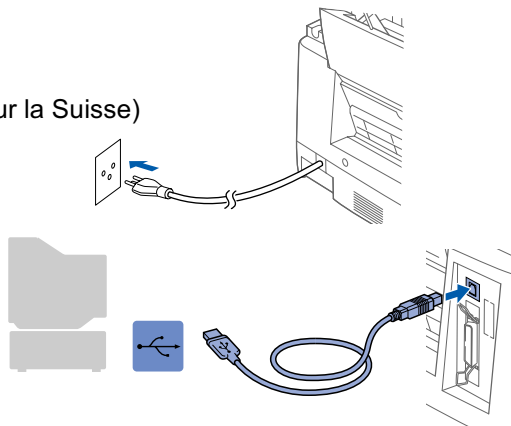

Il faudra quelques secondes pour que l'écran installation apparaisse.

L'installation du pilote Brother démarrera automatiquement. Suivez les instructions sur l'écran.

- 19** Cliquez sur **Terminer** pour relancer votre ordinateur.

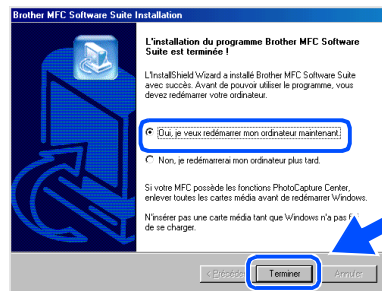

- OK!** Les pilotes Brother PC de fax, d'Imprimante et de Scanner ont été installés et l'installation est maintenant terminée.

Pour les Utilisateurs de câble d'interface parallèle (Pour Windows® 95/98/98SE/Me/2000 Professional/XP)

Vérifiez que vous avez exécuté les instructions à de l'Etape 1 "Installation de l'appareil".

- 1 Débranchez l'appareil de la prise CA et débranchez-le de votre ordinateur, si vous l'avez déjà connecté à un câble d'interface.

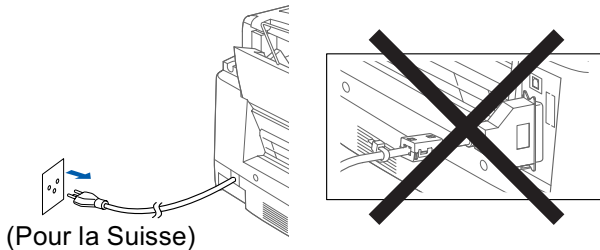

- 2 Allumez votre ordinateur.
(Pour Windows® 2000 Professional/XP, vous devez vous connecter en tant qu'administrateur.)
- 3 Insérez le CD-ROM fourni dans votre lecteur de CD-ROM.



- 4 Cliquez sur votre langue.
- 5 Le menu principal du CD-ROM apparaîtra. Cliquez sur **Installer le logiciel**.



- Si cette fenêtre n'apparaît pas, utilisez Windows® Explorer pour exécuter le programme **setup.exe** à partir du répertoire principal du CD-ROM Brother.*

- 6 Cliquez sur **MFC Software Suite** dans l'Application Principale.



- Multifonction Link® Pro Suite renferme le Pilote d'Imprimante, le Pilote de Scanner, ScanSoft™ PaperPort®, ScanSoft™ Text Bridge®, le logiciel PC-FAX, la Configuration à Distance et les polices True Type. PaperPort® est une application de gestion de documents qui permet d'afficher les documents numérisés. ScanSoft™ TextBridge®, intégré dans PaperPort®, est une application OCR qui convertit une image en texte et qui l'insère dans votre logiciel de traitement de texte par défaut.*

- 7 Cliquez sur **Installer**.

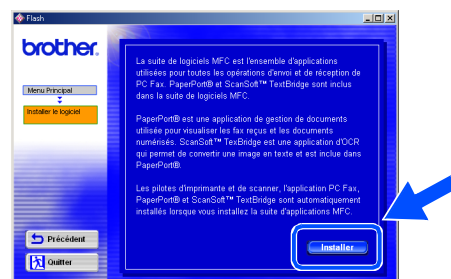

- Si vous voyez l'écran suivant, cliquez sur **OK** pour installer la version Windows®. Après l'installation des versions, votre PC redémarrera et poursuivra automatiquement l'installation.*

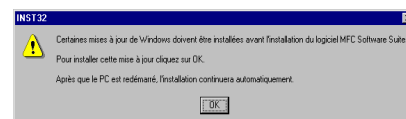

- Si l'installation ne se poursuit pas automatiquement, ouvrez à nouveau le menu Installation en double-cliquant sur le programme **setup.exe** sur du Brother CD-ROM, et continuez à partir de l'opération 4.*

A suivre

Pour les Utilisateurs de câble d'interface parallèle (Pour Windows® 95/98/98SE/Me/2000 Professional/XP)

- 8 Lorsque la fenêtre PaperPort® 8.0 SE Installation s'affiche, cliquez sur **Suivant**.

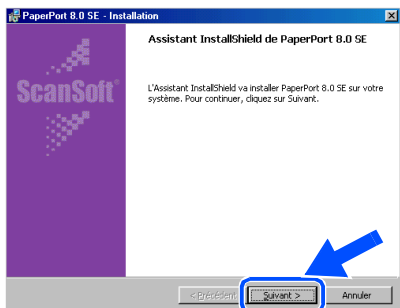

- 12 Lorsque l'écran Enregistrement s'affiche, remplissez vos informations d'utilisateur et suivez les instructions sur l'écran.

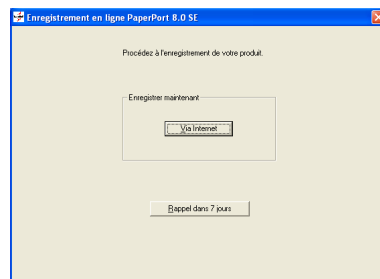

- 9 Après avoir lu et accepté le Contrat de Licence, entrez vos informations d'utilisateur et cliquez sur **Suivant**.

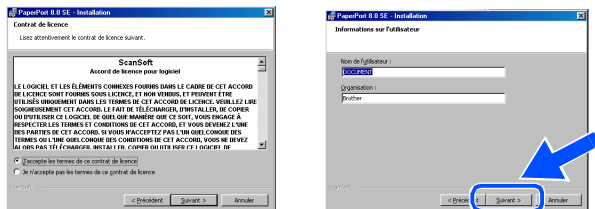

- 13 Cliquez sur **Terminer** pour terminer l'installation.

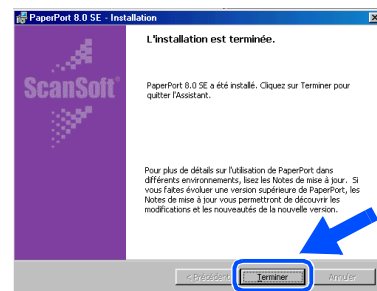

- 10 Sélectionnez **Par défaut** et cliquez sur **Suivant**.

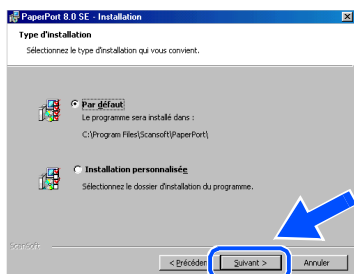

- 14 Lorsque la fenêtre **Brother MFC Software Suite Installation** apparaît, cliquez sur **Suivant**.

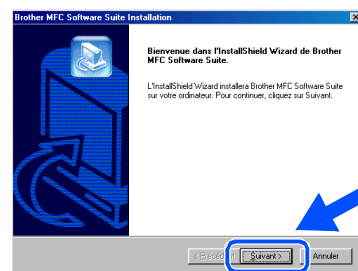

- 11 Cliquez sur **Installer** et PaperPort® commencera l'installation sur votre ordinateur.

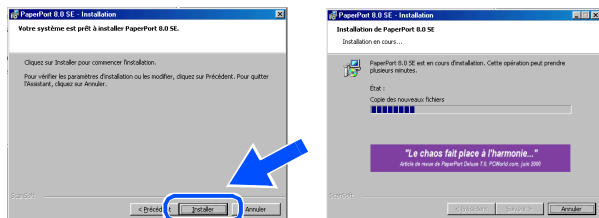

*Si un message d'erreur s'affiche pendant l'installation, ou si vous avez précédemment installé MFC Software Suite, vous devrez d'abord le désinstaller. A partir du menu **Démarrer**, sélectionnez **Programmes**, **Brother**, **Brother MFC Software Suite**, **Désinstallation**, et ensuite suivez les instructions sur l'écran.*

- 15 Lorsque la fenêtre Contrat de Licence Logiciel apparaît, cliquez sur **Oui**.

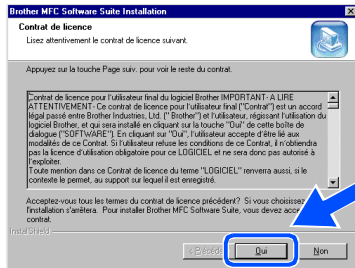

- 16 Sélectionnez **Standard**, et ensuite cliquez sur **Suivant**.

Les fichiers d'application seront copiés sur votre ordinateur.

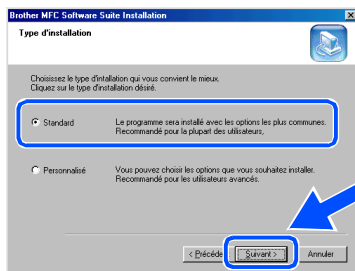

Vous devez installer le noyau de filtre en cerceau et le serre-câble sur le câble d'interface parallèle avant d'effectuer le raccordement avec votre PC et l'appareil.

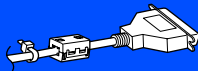

Utilisateurs Windows® 95/98/98SE/Me → Allez à la page 22
 Utilisateurs Windows® 2000 Professional → Allez à la page 23
 Utilisateurs Windows® XP → Allez à la page 24

Pour les Utilisateurs de câble d'interface parallèle (Pour Windows® 95/98/98SE/Me/2000 Professional/XP)

Uniquement pour les Utilisateurs de Windows® 95/98/98SE/Me

- 17 Lorsque cet écran apparaît, raccordez le câble d'interface parallèle à votre PC et ensuite, raccordez-le à l'appareil.

Allumez l'appareil en branchant le cordon d'alimentation.

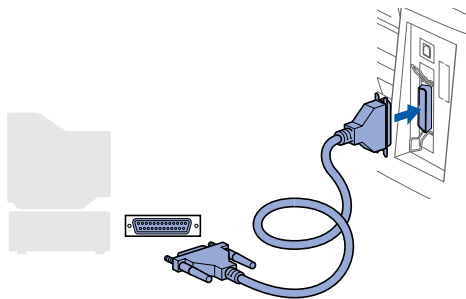
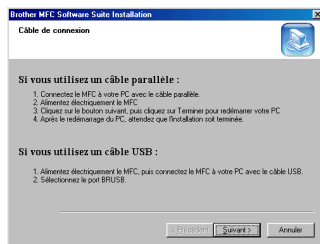

(Pour la Suisse)

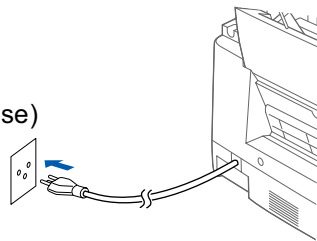

- 18 Cliquez sur **Suivant**.

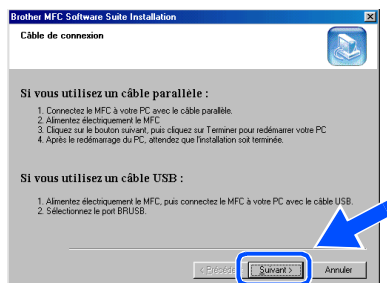

- 19 Cliquez sur **Terminer** pour relancer votre ordinateur.

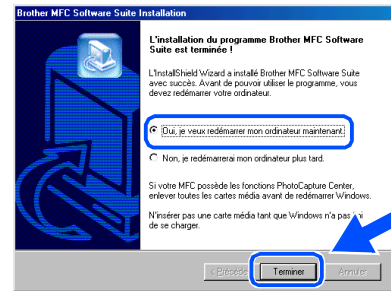

- 20 Après le redémarrage de l'ordinateur, l'installation du pilote Brother démarrera automatiquement. Suivez les instructions sur l'écran.

- 21 Cliquez sur **Oui** pour que le Brother MFL-Pro Control Center soit chargé chaque fois que Windows est démarré. Le Control Center apparaîtra sous la forme d'une icône dans la barre des tâches.

Si vous cliquez sur **Non**, les touches Scan sur l'appareil seront désactivées.

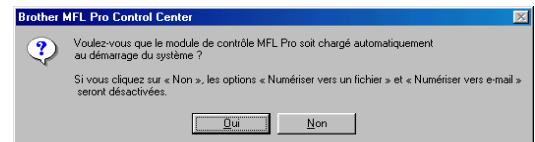

Même si vous sélectionnez **Non**, vous pourrez plus tard lancer Brother Control Center pour pouvoir utiliser la touche **Scan to**. Voir "Chargement Automatique de Brother Control Center", Chapitre 14 dans la Documentation en Ligne (Guide de l'Utilisateur) sur le CD-ROM.

OK! Les pilotes Brother PC de fax, d'Imprimante et de Scanner ont été installés et l'installation est maintenant terminée.

Uniquement pour les Utilisateurs de Windows® 2000

- 17 Lorsque cet écran apparaît, raccordez le câble d'interface parallèle à votre PC et ensuite, raccordez-le à l'appareil. Allumez l'appareil en branchant le cordon d'alimentation.

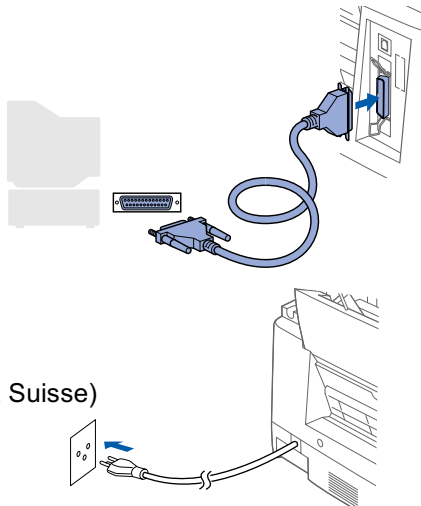
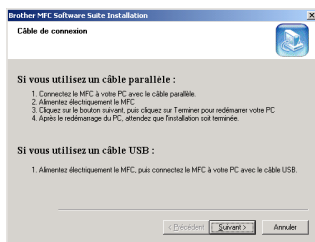

- 18 Cliquez sur the **Suivant**.

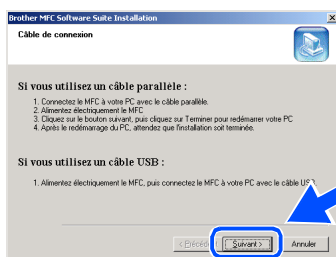

- 19 Cliquez sur **Terminer** pour relancer votre ordinateur.

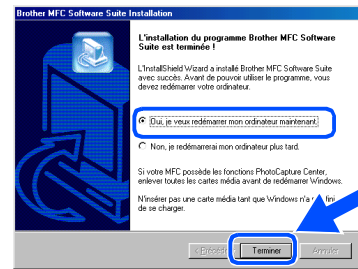

- 20 Après le redémarrage de l'ordinateur, l'installation du pilote Brother démarra automatiquement. Suivez les instructions sur l'écran.

- 21 Si les boîtes de dialogue **Signature numérique non trouvée** apparaissent, cliquez sur **Oui** pour installer le pilote.

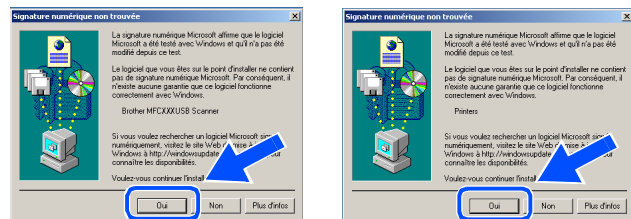

- 22 Cliquez sur **Oui** pour que le Control Center soit chargé chaque fois que Windows est démarré. Le Control Center apparaîtra comme une icône dans la barre des tâches. Si vous cliquez sur **Non**, les touches Scan sur l'appareil seront désactivées.

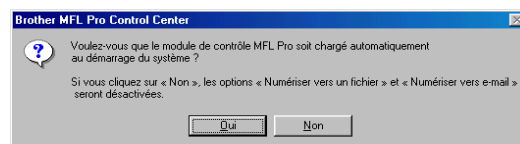

Même si vous sélectionnez **Non**, vous pourrez plus tard lancer Brother Control Center pour pouvoir utiliser la touche **Scan to**. Voir "Chargement Automatique de Brother Control Center", Chapitre 14 dans la Documentation en Ligne (Guide de l'Utilisateur) sur le CD-ROM.



Les pilotes Brother PC de fax, d'Imprimante et de Scanner ont été installés et l'installation est maintenant terminée.

Pour les Utilisateurs de câble d'interface parallèle (Pour Windows® 95/98/98SE/Me/2000 Professional/XP)

Uniquement pour les utilisateurs de Windows® XP

- 17** Lorsque cet écran apparaît, raccordez le câble d'interface parallèle à votre PC et ensuite, raccordez-le à l'appareil.
Allumez l'appareil en branchant le cordon d'alimentation.

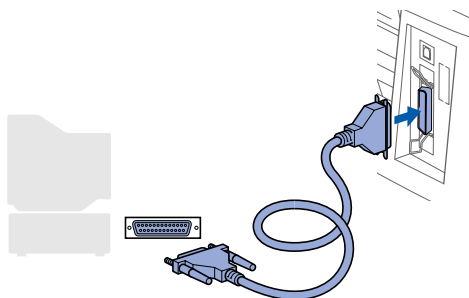
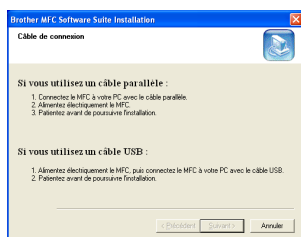

(Pour la Suisse)

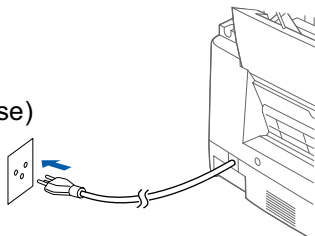

L'installation du pilote Brother démarrera automatiquement. Suivez les instructions sur l'écran.

- 18** Lorsque l'écran suivant s'affiche, cliquez sur **Terminer** et attendez que le PC relance Windows et continue l'installation.

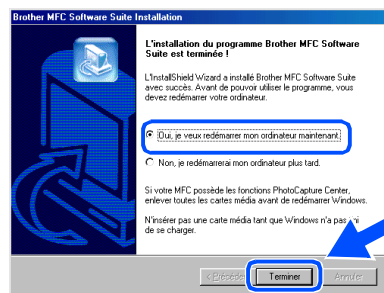

- OK!** Les pilotes Brother PC de fax, d'Imprimante et de Scanner ont été installés et l'installation est maintenant terminée.

Pour les Utilisateurs de Windows NT® Workstation Version 4.0

Vérifiez que vous avez exécuté les instructions de l'Etape 1 "Installation de l'appareil".

- 1 Allumez votre ordinateur.
Vous devez vous connecter en tant qu'Administrateur.
- 2 Raccordez le câble d'interface parallèle à votre ordinateur et ensuite à l'appareil.

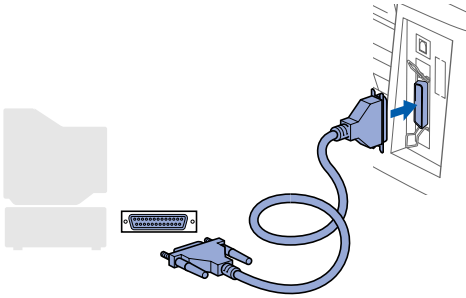

- 3 Allumez l'appareil en branchant le cordon d'alimentation.

(Pour la Suisse)

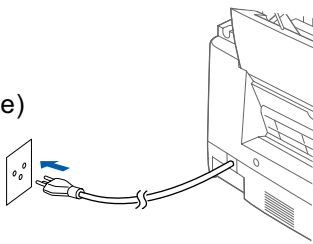

- 4 Insérez le CD-ROM fourni dans votre lecteur de CD-ROM.
- 5 Cliquez sur votre langue.



- 6 Le menu principal du CD-ROM apparaîtra.
Cliquez sur **Installer le logiciel**.



 Si cette fenêtre n'apparaît pas, utilisez Windows® Explorer pour exécuter le programme `setup.exe` à partir du répertoire principal du CD-ROM Brother.

- 7 Cliquez sur **MFC Software Suite** dans l'Application Principale.



 Multifonction Link® Pro Suite renferme le Pilote d'Imprimante, le Pilote de Scanner, ScanSoft™ PaperPort®, ScanSoft™ Text Bridge®, le logiciel PC-FAX, la Configuration à Distance et les polices True Type. PaperPort® est une application de gestion de documents qui permet d'afficher les documents numérisés. ScanSoft™ TextBridge®, intégré dans PaperPort®, est une application OCR qui convertit une image en texte et qui l'insère dans votre logiciel de traitement de texte par défaut.

A suivre 



Pour les Utilisateurs de Windows NT® Workstation Version 4.0

8 Cliquez sur **Installer**.



*Si vous voyez l'écran suivant, cliquez sur **OK** pour installer la version Windows®. Après l'installation des versions, votre PC redémarrera et poursuivra automatiquement l'installation.*

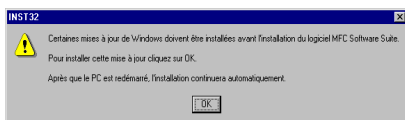

*Si l'installation ne se poursuit pas automatiquement, ouvrez à nouveau le menu Installation en double-cliquant sur le programme **setup.exe** du Brother CD-ROM, et continuez à partir de l'opération 6.*

9 Lorsque la fenêtre **PaperPort® 8.0 SE Installation** s'affiche, cliquez sur **Suivant**.

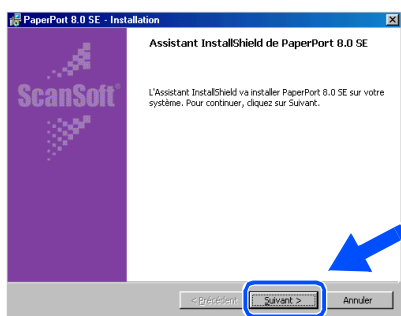

10 Après avoir lu et accepté le Contrat de Licence, entrez vos informations d'utilisateur et cliquez sur **Suivant**.

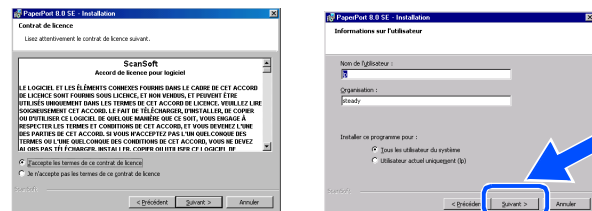

11 Sélectionnez **Par défaut** et cliquez sur **Suivant**.

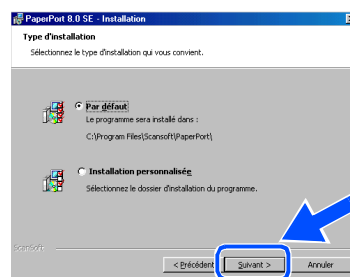

12 Cliquez sur **Installer** et PaperPort® commencera l'installation sur votre ordinateur.

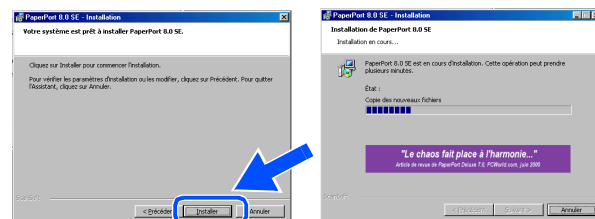

13 Une fois l'écran d'enregistrement ouvert, effectuez votre sélection et suivez les instructions qui s'affichent.

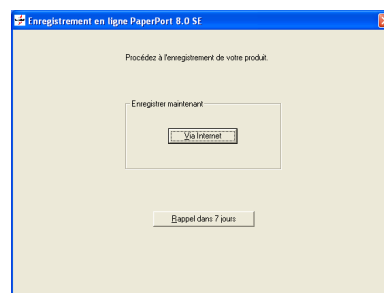

- 14 Cliquez sur **Terminer** pour terminer l'installation.

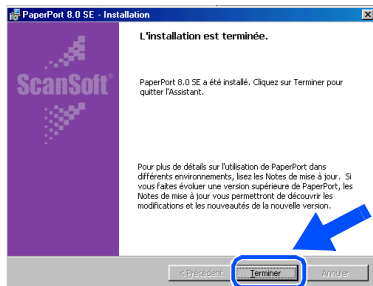

- 15 Lorsque la fenêtre Brother MFC Software Suite Installation apparaît, cliquez sur **Suivant**.

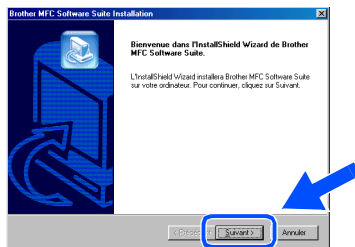

-  Si un message d'erreur s'affiche pendant l'installation, ou si vous avez précédemment installé MFC Software Suite, vous devrez d'abord le désinstaller. A partir du menu **Démarrer**, sélectionnez **Programmes, Brother, Brother MFC Software Suite, Désinstallation**, et ensuite suivez les instructions sur l'écran.

- 16 Lorsque la fenêtre Contrat de Licence Logiciel apparaît, cliquez sur **Oui**. Si vous avez accepté le contrat, et ensuite passez à l'écran suivant.

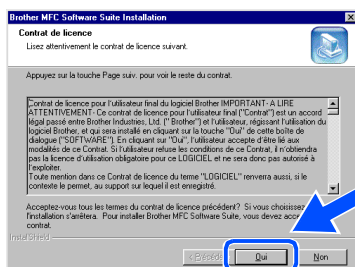

- 17 Lorsque la fenêtre **Type d'installation** apparaît, sélectionnez **Standard**, et ensuite cliquez sur **Suivant**.

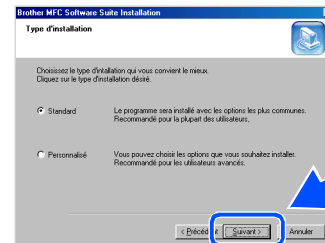

- 18 Cliquez sur **Terminer** pour relancer votre ordinateur.

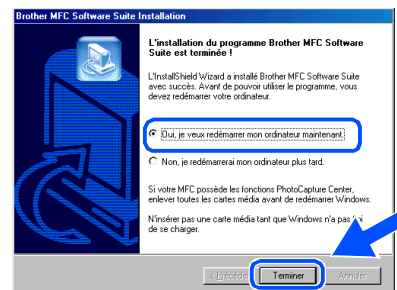

- 19 Une fois que l'ordinateur a redémarré, cliquez sur **Oui** pour que le Control Center (Centre de Commande) se charge chaque fois que Windows est lancé. Le Control Center apparaîtra comme une icône dans la barre des tâches. Si vous cliquez sur **Non**, les touches Scan sur l'appareil seront désactivées.

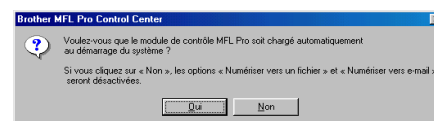

-  Même si vous sélectionnez **Non**, vous pourrez lancer le Brother Control Center plus tard pour pouvoir utiliser la touche **Scan to**. Voir "Chargement Automatique de Brother Control Center", Chapitre 14 dans la Documentation en Ligne (Guide de l'Utilisateur) sur le CD-ROM.

-  Les pilotes Brother PC de fax, d'Imprimante et de Scanner ont été installés et l'installation est maintenant terminée.

Pour les Utilisateurs de Mac[®] OS 8.5 - 9.2

Vérifiez que vous avez exécuté les instructions à de l'Etape 1 "Installation de l'appareil".

- 1 Débranchez l'appareil de la prise AC et débranchez-le de votre macintosh si vous avez déjà raccordé un câble interface.

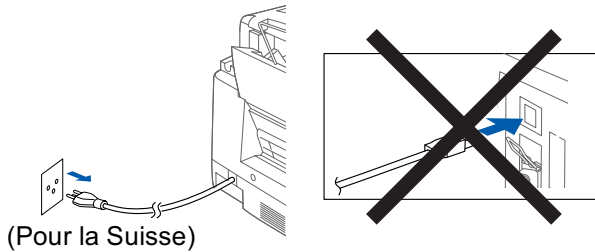

- 2 Allumez votre Mac[®].
- 3 Insérez le CD-ROM fourni dans votre lecteur de CD-ROM.



- 4 Double-cliquez sur l'icône **MFC Software Suite Installer** pour installer les pilotes d'imprimante et de scanner.

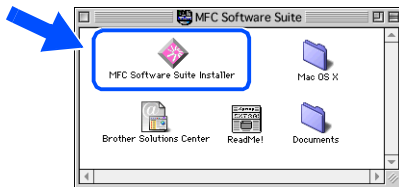

- 5 A la fin de l'installation, redémarrez votre Mac[®].

- 6 Raccordez le câble d'interface USB à votre Mac[®], et raccordez-le ensuite à l'appareil.

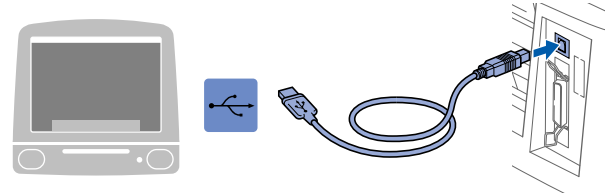

- 6 **Ne raccordez pas l'appareil à un port USB sur un clavier ou un hub USB non alimenté.**

- 7 Allumez l'appareil en branchant le cordon d'alimentation.

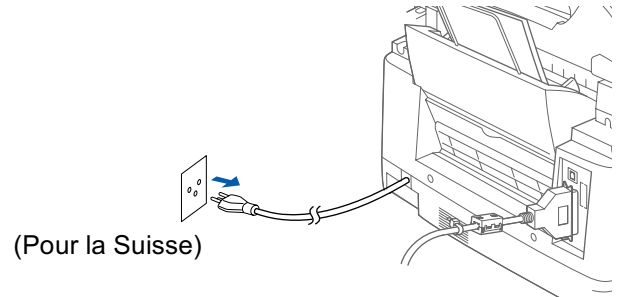

- 8 A partir du menu Apple[®], ouvrez le *Sélecteur*.



- 9 Cliquez sur l'icône **MFL Pro Color** que vous installez.

A droite de **Sélecteur**, sélectionnez l'imprimante que vous voulez utiliser. Fermez **Sélecteur**.

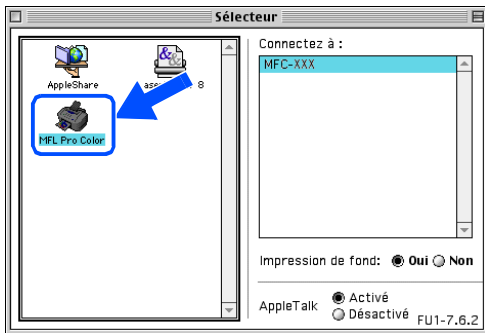

- OK! Les pilotes Brother PC de fax, d'Imprimante et de Scanner ont été installés et l'installation est maintenant terminée.

 Pour les Utilisateurs de Mac[®] OS X 10.1, 10.2.1 ou une version plus récente

Vérifiez que vous avez exécuté les instructions à de l'Etape 1 "Installation de l'appareil".

- 1 Débranchez l'appareil de la prise AC et débranchez-le de votre macintosh si vous avez déjà raccordé un câble interface.

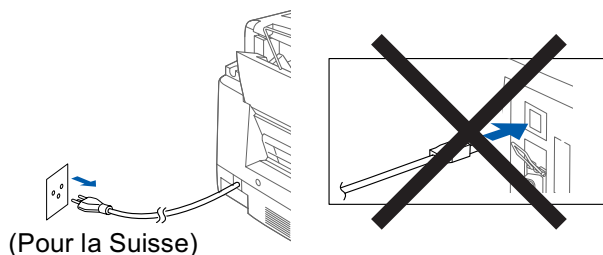

- 6 Raccordez le câble d'interface USB à votre Mac[®], et raccordez-le ensuite à l'appareil.

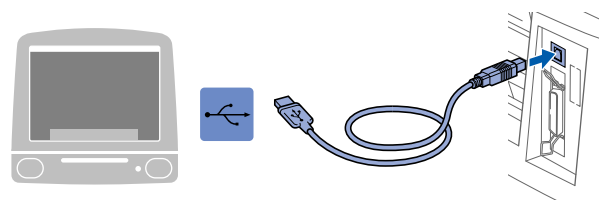

- Ne raccordez pas l'appareil à un port USB sur un clavier ou un hub USB non alimenté.

- 2 Allumez votre Mac[®].
- 3 Insérez le CD-ROM fourni dans votre lecteur de CD-ROM.



- 4 Double-cliquez sur le dossier **Mac OS X** pour installer le pilote de l'imprimante et le programme d'Installation à Distance.

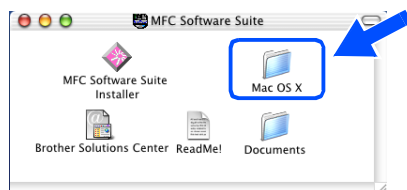

- 5 Double-cliquez sur l'icône **MFL_Pro_Color.pkg**. Suivez les instructions sur l'écran.

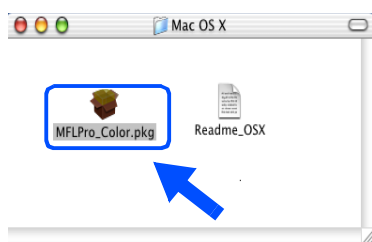

- 7 Allumez l'appareil en branchant le cordon d'alimentation.

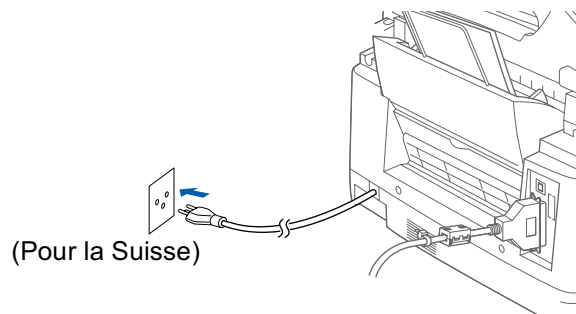

- 8 Ouvrez l'icône **Macintosh HD**.

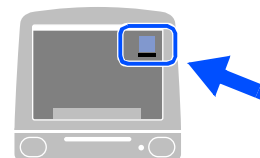

- 9 Ouvrez le dossier **Applications**. Ouvrez le dossier **Utilities**.

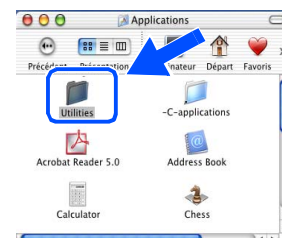
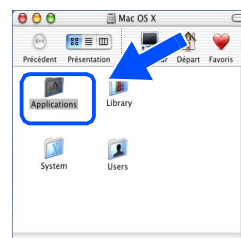

- 10 Ouvrez l'icône **Print Center**.



- 11 Cliquez sur le bouton **Ajouter imprimante...**



- 12 Sélectionnez **USB**.

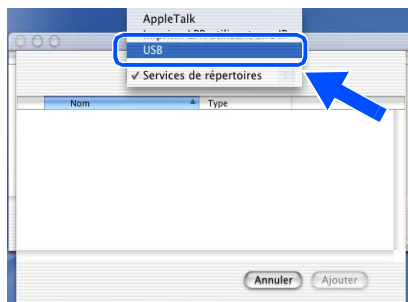

- 13 Sélectionnez **MFC-890**, et ensuite cliquez sur le bouton **Ajouter**.

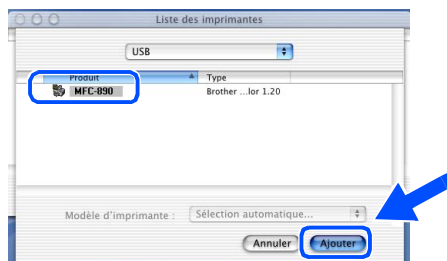

- 14 Sélectionnez **Quitter Centre d'impression** à partir du menu **Centre d'impression**.



- OK! Les pilotes d'imprimante et de scanner Brother et le programme de configuration à distance ont été installés et l'installation est maintenant terminée. (Le pilote de scanner n'est disponible que pour OS X 10.2.1 ou une version plus récente.)

Marques Commerciales

Le logo Brother est une marque déposée de Brother Industries, Ltd.

Brother est une marque déposée de Brother Industries, Ltd.

Multi-Function Link est une marque déposée de Brother International Corporation.

PhotoCapture Center est une marque commerciale de Brother International Corporation.

© Copyright 2002 Brother Industries, Ltd. Tous droits réservés.

Windows et Windows NT, Microsoft et MS-DOS sont des marques déposées de Microsoft aux USA et dans d'autres pays.

Macintosh et QuickDraw, iMac et iBook sont des marques déposées d'Apple Computer, Inc

PaperPort et TextBridge sont des marques déposées de ScanSoft, Inc.

Hammermill et JetPrint PHOTO sont des marques déposées de International Paper.

Smart Media est une marque commerciale de Toshiba Corporation.

Compact Flash est une marque commerciale de SanDisk Corporation.

Memory Stick est une marque commerciale de Sony Corporation.

Chaque société dont le titre logiciel est mentionné dans ce manuel a un Accord de Licence Logiciel spécifique pour ses programmes propriétaires.

Tous les autres noms de marques et de produits mentionnés dans ce manuel sont des marques déposées de leurs sociétés respectives.

Compilation et Publication

Ce manuel a été compilé et publié sous le contrôle de Brother Industries Ltd., et il couvre les dernières descriptions et spécifications de produits.

Le contenu de ce manuel et les spécifications de ce produit peuvent être modifiés sans préavis.

Brother se réserve le droit de modifier sans préavis les spécifications et les informations figurant dans ce manuel, et ne sera pas responsable des préjudices (y compris des préjudices indirects) résultant des informations présentées, entre autres des erreurs typographiques et d'autres erreurs concernant le manuel.

Ce produit doit être utilisé dans un Environnement Professionnel.

At your side.
brother®

SWI/BEL-FRE
Version A