

Antes de utilizar el multifunción, es necesario configurar el hardware e instalar el controlador.

Por favor lea esta "Guía de Configuración" para realizar la configuración correctamente y para ver las instrucciones de instalación.

Paso 1



Configuración del multifunción

Paso 2



Instalación del controlador y el software









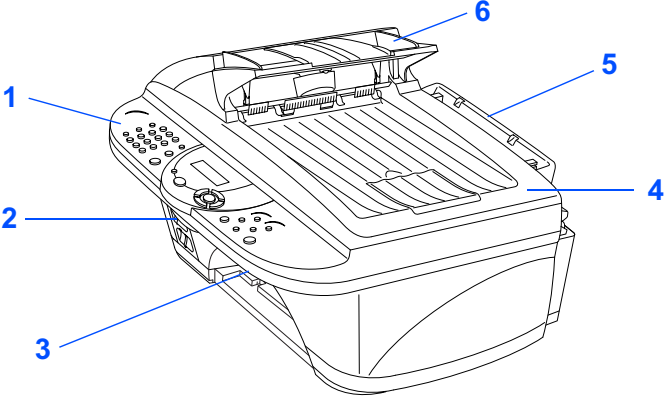
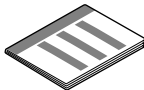

¡Se ha finalizado la configuración!

Para descargar la última versión del controlador y para ver la mejor solución a sus problemas o dudas, visite el centro de Soluciones de Brother directamente desde el controlador, o vaya a <http://solutions.brother.com>

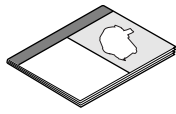
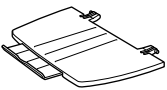
Guarde esta "Guía de Configuración Rápida", el Manual del Usuario y el CD-ROM que se suministra en un lugar apropiado como referencia rápida y fácil en todo momento.

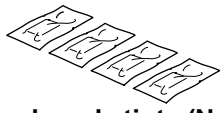
Cómo empezar

Componentes

		 Guía de Configuración Rápida
		 CD-ROM
		 Manual del Usuario
 Soporte del papel de salida	 Soporte del papel	 Cartuchos de tinta (Negro, Cían, Amarillo, Magenta)
 Abrazadera del cable y elemento del filtro para el cable de interfaz paralelo	 Cable de la línea telefónica	 Cable CA
<p>1. Panel de Control 2. Palanca de desbloqueo de la cubierta del escáner 3. Cubierta del escáner</p>		<p>4. Cubierta de documentos 5. Bandeja del papel 6. Alimentador Automático</p>

Los componentes pueden variar de un país a otro.
 Guarde todos los materiales de embalaje y el cartón.



- El cable de interfaz paralelo no es un accesorio estándar, con lo que si lo necesita, debe adquirirlo.
- Si va a utilizar un cable paralelo, utilice un cable de interfaz blindado compatible con IEEE 1284.
- Use sólo un cable de interfaz paralelo o USB de una longitud no superior a 1.8 metros.

Panel de Control

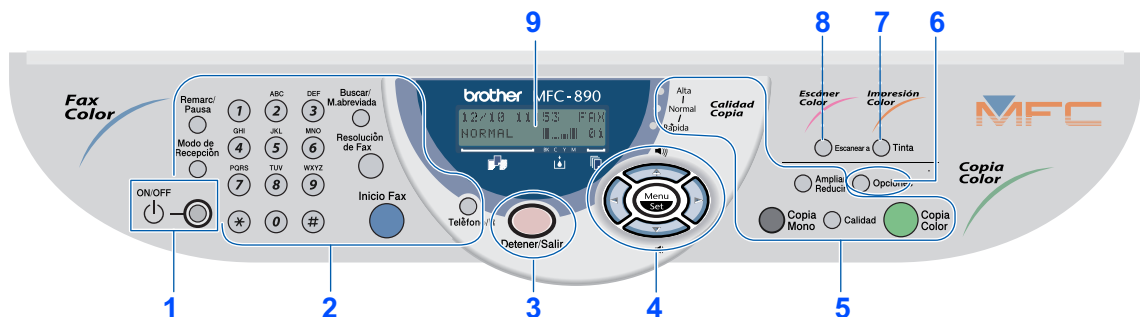

1. Tecla ON/OFF	4. Teclas de navegación	7. Tecla Tinta
2. Teclas de Fax y Teléfono	5. Teclas e indicadores de Copia	8. Tecla Escanear a
3. Tecla Detener/Salir	6. Tecla Opciones	9. Pantalla de cristal líquido (LCD)



Para más detalles, vea el Capítulo 1 "Visión de conjunto del panel de control del MFC-890" en el Manual del Usuario.

Tabla de Contenido

Paso 1

Configuración del multifunción

1. Retirada de los protectores	2
2. Sujeción de los soportes del papel	3
3. Carga del papel	3
4. Instale la línea telefónica y el cable de alimentación	4
5. Instalación de los cartuchos de tinta	5
6. Comprobación de la Calidad del Bloque de Color y Alineación	7
7. Selección del modo de recepción	8
8. Ajuste de la fecha y la hora	9
9. Configuración de la ID de la Estación	9

Paso 2

Instalación del controlador y el software

Windows®

CD-ROM suministrado (MFC Software Suite)	10
Para usuarios de cable de interfaz USB (Para Windows® 98/98SE/Me/2000 Professional/XP)	12
■ Para los usuarios de Windows® 98/98SE/Me solamente	15
■ Para los usuarios de Windows® 2000 Professional solamente	17
■ Para los usuarios de Windows® XP solamente	18
Para usuarios de cable de interfaz paralelo (Para Windows® 95/98/98SE/2000 Professional/XP)	19
■ Para usuarios de Windows® 95/98/98SE/Me solamente	22
■ Para los usuarios de Windows® 2000 Professional solamente	23
■ Para los usuarios de Windows® XP solamente	24
Para usuarios de Windows NT® Workstation Version 4.0	25

Macintosh®

Para usuarios de Mac® SO 8.5 - 9.2	28
Para usuarios de Mac® SO X 10.1, 10.2.1 ó superior	30



Advertencia

Indica advertencias que hay que observar para prevenir posibles lesiones personales.



Indica precauciones que hay que observar para utilizar el multifunción correctamente o para prevenir dañar al multifunción.



Consejo

Indica notas y consejos útiles que hay que recordar al utilizar el multifunción.

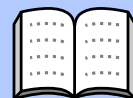

Manual del Usuario

Indica referencia la Manual del Usuario.

1 Retirada de los protectores



NO conecte el cable de interfaz. La conexión del cable de interfaz se hace al instalar el controlador.

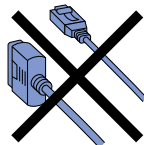

- 1 Retirada de los sellos protectores.
- 2 Abra la cubierta del escáner tirando de la palanca de desbloqueo hacia usted.

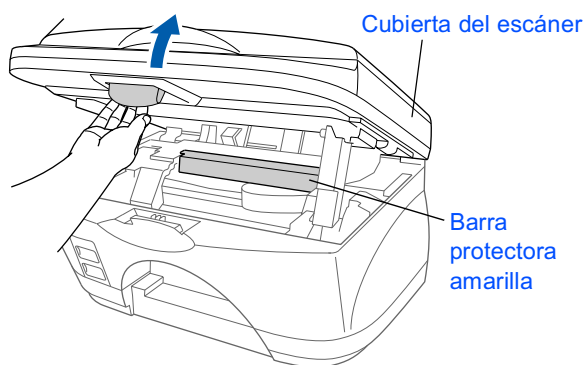

- 3 Quite la barra protectora amarilla y el tope.

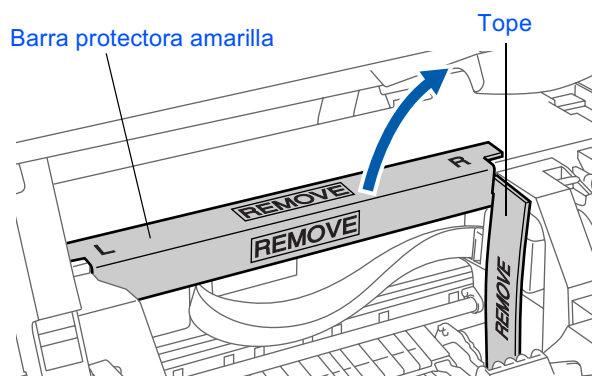

No tire la barra protectora amarilla y el tope. Los necesitará en el futuro para transportar el multifunción.

- 4 Cierre la cubierta del escáner.

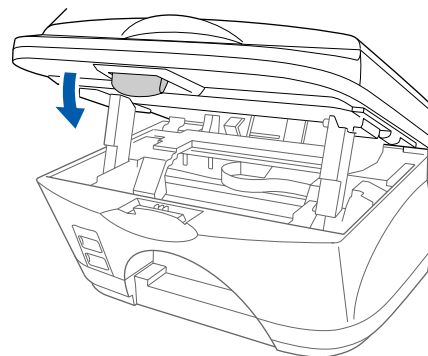

2 Sujeción de los soportes del papel

- 1 Sujete el soporte del papel a la bandeja del papel.

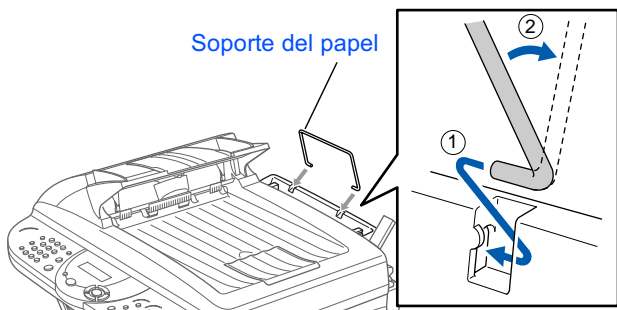

- 2 Sujete el soporte del papel de salida a la ranura de salida del papel, y saque la extensión.

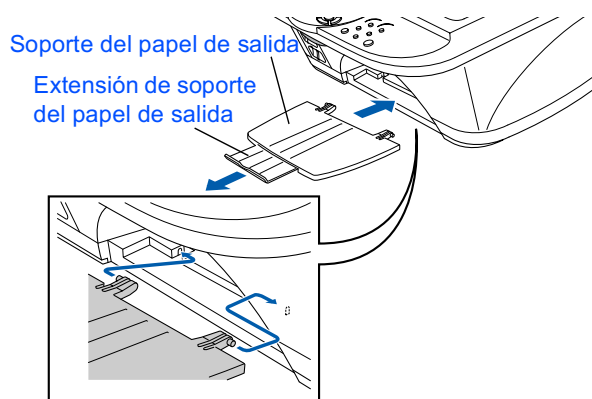

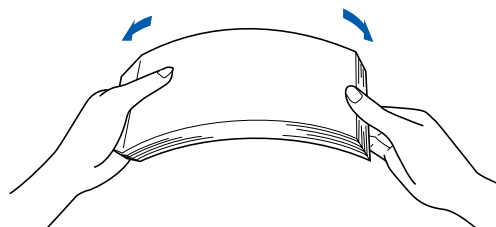

3 Carga del papel

- 1 Airee bien el papel para evitar que se produzcan atascos de papel y errores en la alimentación.

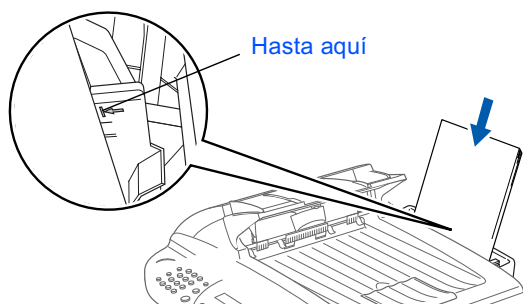

- 2 Ponga el papel con cuidado. Asegúrese de que el lado de impresión quede hacia Usted y que el nivel superior del papel no supere la marca.



 Se puede poner un máximo de 100 hojas de 80g/m² y tamaño A4

 Para más detalles, vea el Capítulo 2 "Papel" en el Manual del Usuario.

- 3 Presione y deslice la guía del papel hasta que se ajuste al ancho del papel.

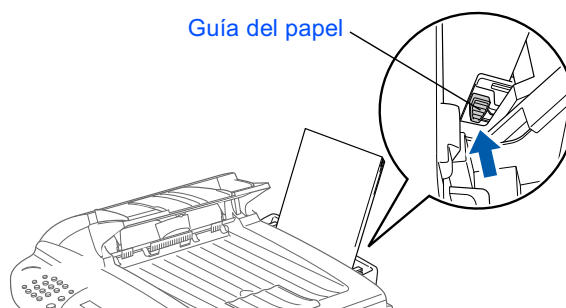

4 Instale la línea telefónica y el cable de alimentación

- 1 Conecte el cable de alimentación.

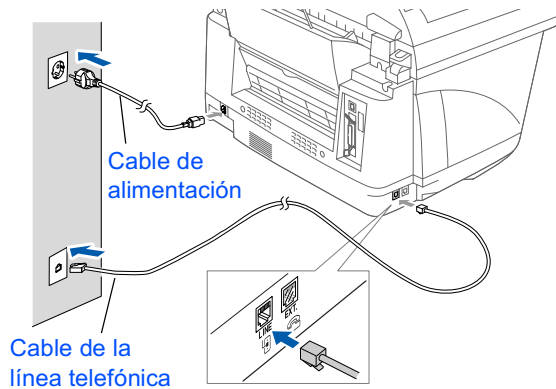

- 2 Conecte un extremo del cable telefónico a la toma del multifunción marcada LINE y el otro extremo a la toma modular de la pared.

No conecte todavía el cable paralelo o USB.

⚠ Advertencia

- La clavija del multifunción tiene que incorporar una toma de tierra.
- Debido a que la toma de tierra del multifunción se realiza mediante la clavija de alimentación, puede protegerse contra el riesgo de electrocución por la red telefónica dejando enchufada la clavija cuando conecte el multifunción a la red telefónica. De la misma manera, puede protegerse cuando traslade el multifunción desconectando primero el cable telefónico, y a continuación el cable de alimentación.

Si tiene un teléfono externo en la misma línea telefónica, conéctelo tal y como se indica en la ilustración.

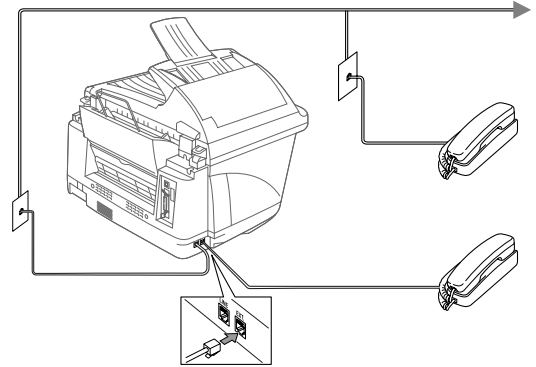

Si ha conectado un contestador automático externo en la misma línea telefónica del multifunción, conéctelo tal y como se indica más abajo.

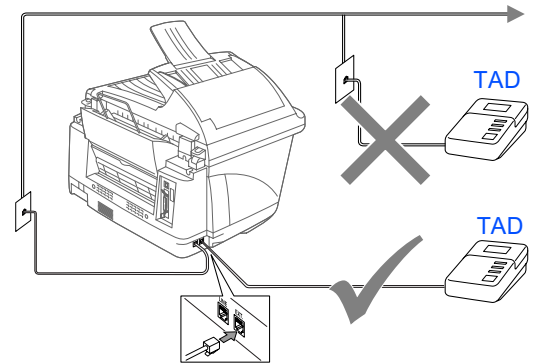

Ponga el modo de recepción en **EXT. TEL/TAD.**

Para más detalles, vea el Capítulo 1 "Conexión del aparato" en el Manual del Usuario.

5 Instalación de los cartuchos de tinta

⚠ Advertencia

Si le entra tinta en los ojos lávelos con agua inmediatamente, y consulte a un médico si se le irritan.

- 1 Asegúrese de que esté enchufada la corriente. En el LCD se visualiza;

CHEQU. CARTUCHO
Abrir cubierta,...

- 2 Abra la cubierta del escáner tirando de la palanca de desbloqueo hacia usted. Las cabezas de impresión se desplazan hasta la posición de sustitución del cartucho.

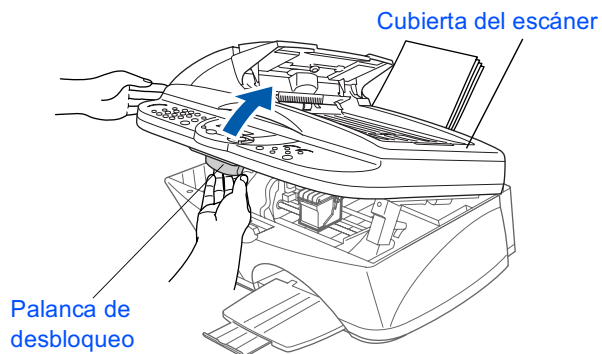

- 3 Presione las cuatro cubiertas de los cartuchos de colores al mismo tiempo hasta que salten.

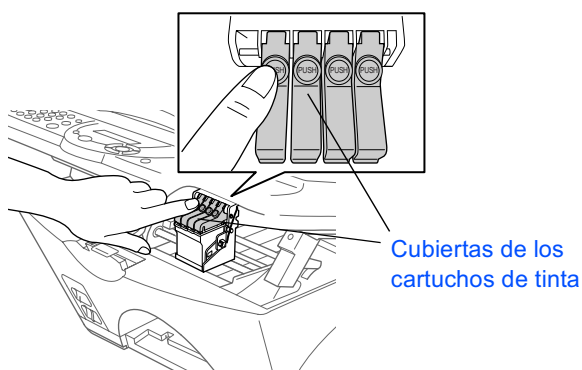

- 4 Quite la cubierta blanca de transporte tirando de ella hacia Usted.

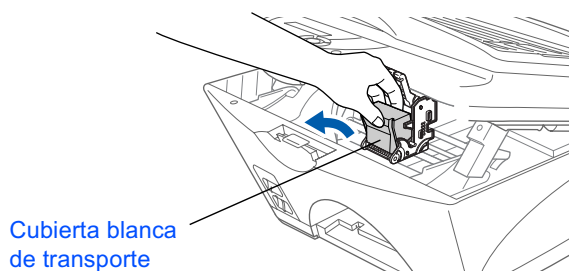

- La parte inferior de la cubierta blanca de transporte está húmeda de tinta, por lo que se puede manchar: límpiela antes de bajarla.
- No tire la cubierta blanca de transporte. La necesitará cuando transporte el multifunción

- 5 Saque el cartucho de tinta negro

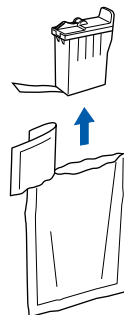

- 6 Quite con cuidado la cinta de sellado de la parte inferior del cartucho
Para impedir que la tinta se salga y le mache las manos o la ropa, pele la cinta de sellado con cuidado y lentamente.

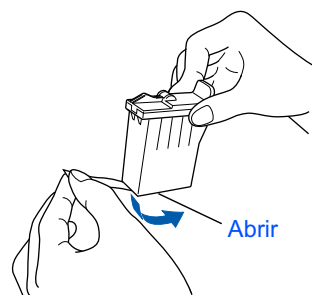

No toque la apertura de la tinta del cartucho ni la cinta.

Continúa

- 7 Ponga el cartucho de tinta negro en el sitio de la tinta negra.

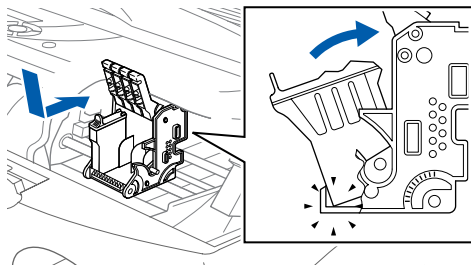

- 8 Apriete la cubierta hasta que haga clic.

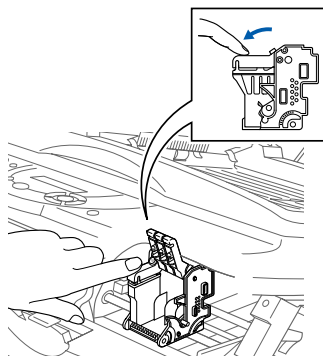

- 9 Repita los Pasos 5 - 8 para poner cada cartucho de tinta. Los colores de los cartuchos tienen que coincidir con los colores de las cubiertas.
- 10 Cierre la cubierta del escáner. El multifunción inicia el ciclo de limpieza de cabezas que dura aproximadamente **seis minutos**.

LIMPIANDO
POR FAVOR, ESPERE

Vaya a la página 7



- **NO quite los cartuchos de tinta si no los va a cambiar. Si lo hace, puede reducir la cantidad de tinta disponible y el multifunción no sabrá cuánta tinta queda en el cartucho**
- **NO agite los cartuchos. Si lo hace, se puede derramar la tinta al quitar la cinta de sellado. Si se mancha la piel o la ropa de tinta, lávela con jabón o detergente inmediatamente.**
- **NO rellene los cartuchos de tinta. El uso de cartuchos rellenos y de tintas no compatibles puede dañar la cabeza de impresión del multifunción, lo cual no está incluido en la garantía. La garantía no incluye los problemas causados por el uso de tintas o cartuchos de terceros. Use sólo cartuchos de tinta originales de Brother.**



- Si se mezclan los colores al poner un cartucho en el lugar equivocado por su color, tiene que limpiar la cabeza de impresión varias veces después de poner el cartucho en su sitio correcto antes de empezar a imprimir.
- Una vez abierto el cartucho de tinta, instálelo en el multifunción y úselo antes de que transcurran seis meses. Use cartuchos de tinta sin abrir que no hayan llegado a la fecha de caducidad.
- Si se visualiza **TINTA VACIA** en el LCD después de haber instalado los cartuchos de tinta, asegúrese de que los cartuchos estén instalados correctamente.

6 Comprobación de la Calidad del Bloque de Color y Alineación

- 1 Una vez finalizado el ciclo de limpieza, en el LCD se visualiza;

PONER PAPEL Y
PULSE INICIO FAX

- 2 Asegúrese de que haya papel en la bandeja.

Pulse la tecla **Inicio Fax**.

- 3 El multifunción empieza a imprimir la HOJA DE COMPROBACIÓN DE CALIDAD DE IMPRESIÓN (sólo durante la instalación inicial del cartucho de tinta).

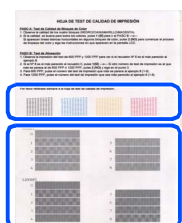

Comprobación del Paso A

Comprobación del Paso B

Paso A: Comprobación de la Calidad de Bloque de Color

- 1 En el LCD se visualiza:

CORRECTO "A" ?
1.SI 2.NO

Compruebe la calidad de los cuatro bloques de colores de la hoja de impresión. (NEGRO/CIAN/AMARILLA/MAGENTA)

- 2 Si todas las líneas están claras y se ven, pulse la tecla ① en el teclado de marcación para ir al **PASO B Comprobación de alineación**.



Si puede ver que faltan líneas cortas, pulse la tecla ② en el teclado de marcación y vaya al paso 3.

Bien

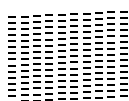

Mal



- 3 La pantalla LCD le pregunta si la calidad de impresión es adecuada para cada color. Pulse la tecla ① o la tecla ② en el teclado de marcación.

CORRECTO NEGRO ?
1.SI 2.NO

Cuando haya seleccionado la tecla ① (SI) o la tecla ② (NO) para cada color, en la pantalla LCD se visualiza:

LIMPIAR AHORA ?
1.SI 2.NO

Pulse la tecla ① (SI) para que el multifunción empiece la limpieza de los colores.

Una vez acabada la limpieza, pulse la tecla **Inicio Fax**. El multifunción empieza a imprimir otra vez la HOJA DE COMPROBACIÓN DE LA CALIDAD DE IMPRESIÓN y vuelve al primer punto del PASO A.

Paso B: Comprobación de la alineación

- 1 En el LCD se visualiza:

CORRECTO "B" ?
1.SI 2.NO

Compruebe la prueba de impresión de 600 ppp y 1200 ppp para ver si **No.5** se corresponde más con la muestra modelo (**No.0**). Pulse la tecla ① si **No.5** es la prueba que más se corresponde.

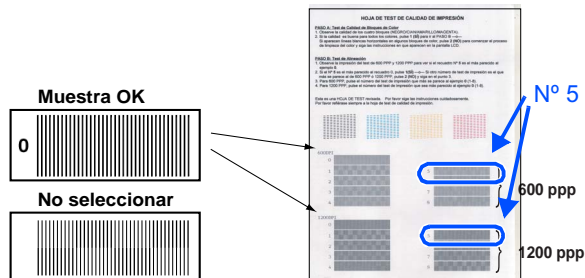

- 1 Si otro número de la prueba de impresión se corresponde más a 600 PPP ó 1200 PPP, pulse la tecla ② para seleccionar **NO** y vaya al paso 2.
- 2 Para 600 ppp, seleccione el número de 1 a 8 que se corresponde más con la muestra **No.0** y tecléelo mediante el teclado de marcación.

AJUSTE 600 PPP
NUM. ALINEACION

- 3 Para 1200 ppp, seleccione el número de 1 a 8 que se corresponde más con la muestra **No.0**.

AJUSTE 1.200 PPP
NUM. ALINEACION

Con esto acaba la prueba de calidad.

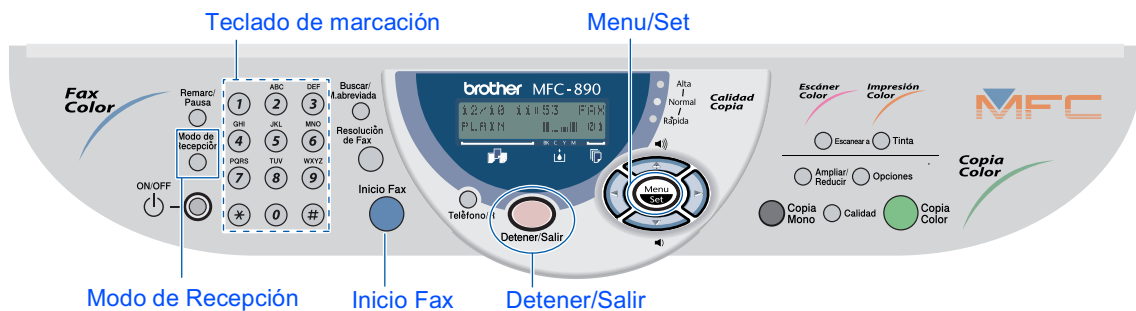

7 Selección del modo de recepción

Escoja el modo que mejor se ajuste a sus necesidades pulsando la tecla **Modo de Recepción** varias veces.

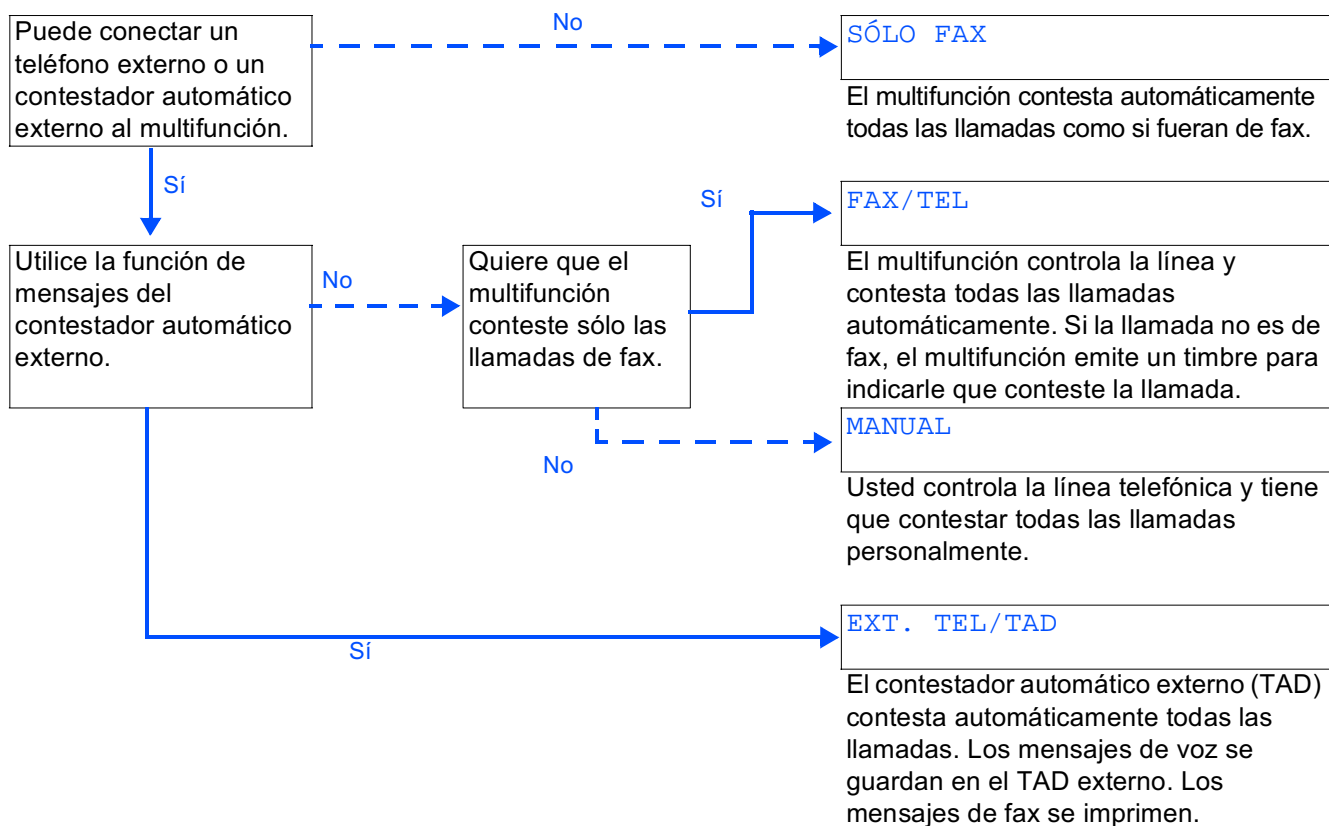

Para más detalles, vea el Capítulo 5 "Configuración de la recepción" en el Manual del Usuario.

8 Ajuste de la fecha y la hora

El multifunción muestra la fecha y la hora, y las imprime en cada una de las hojas que se envían por fax.

- 1 Pulse la tecla **Menu/Set**.
- 2 Pulse la tecla ①.
- 3 Pulse la tecla ②.
- 4 Introduzca los últimos dos dígitos del año en el teclado de marcación, y a continuación pulse la tecla **Menu/Set**.

FECHA/HORA
AÑO: 03

(por ejemplo entre **0, 3** para 2003).

- 5 Introduzca los dos dígitos del mes con el teclado de marcación, y a continuación pulse la tecla **Menu/Set**.

FECHA/HORA
MES: 09

(por ejemplo entre **0, 9** para septiembre).

- 6 Introduzca los dos dígitos del día con el teclado de marcación, y a continuación pulse la tecla **Menu/Set**.

FECHA/HORA
DIA: 06

(por ejemplo entre **0, 6**).

- 7 Introduzca la hora en el formato de 24 horas con el teclado de marcación, y a continuación pulse la tecla **Menu/Set**.

FECHA/HORA
HORA: 15:25

(por ejemplo introduzca **1, 5, 2, 5** para las 3:25 P.M).

- 8 Pulse la tecla **Detener/Salir**.

 Si quiere repetir desde el paso 1, pulse la tecla **Detener/Salir**.

9 Configuración de la ID de la Estación

Guarde su nombre y número de fax para que se impriman en todas las páginas que se envíen.

- 1 Pulse la tecla **Menu/Set**.

- 2 Pulse la tecla ①.
- 3 Pulse la tecla ③.
- 4 Introduzca el número de fax (máximo 20 dígitos) en el teclado de marcación, y a continuación pulse la tecla **Menu/Set**.

IDEN. ESTACION
FAX: 908XXXXXXXXX

- 5 Introduzca el número de teléfono (máximo 20 dígitos) en el teclado de marcación, y a continuación pulse la tecla **Menu/Set**.
(Si el número de teléfono y número de fax son el mismo número, entre el número otra vez).

IDEN. ESTACION
TEL: 908XXXXXXXXX

- 6 Use el teclado de marcación para introducir su nombre (máximo 20 caracteres), y a continuación pulse la tecla **Menu/Set**.

IDEN. ESTACION
NOMB: ANDY



Remítase al siguiente cuadro para introducir el nombre.

Pulse la tecla	Una vez	Dos veces	Tres veces	Cuatro veces
2	A	B	C	2
3	D	E	F	3
4	G	H	I	4
5	J	K	L	5
6	M	N	O	6
7	P	Q	R	S
8	T	U	V	8
9	W	X	Y	Z



Para más detalles, vea el Capítulo 4 "Ajuste de la ID de la Estación" en el Manual del Usuario.

- 7 Pulse la tecla **Detener/Salir**.



Si quiere repetir desde el paso 1, pulse la tecla **Detener/Salir**.

Vaya a la siguiente página para instalar el controlador

CD-ROM suministrado (MFC Software Suite)

Encontrará información de distintos tipos en el CD-ROM.

Windows®



Instalación del Software

Puede instalar la impresora, Enviar/Recibir por PC FAX, los controladores del escáner y los distintos elementos de las utilidades, incluyendo Paper Port y TextBridge OCR.



Manuales del Usuario

Puede ver el Manual del Usuario y los otros documentos en formato PDF.



Brother Solutions Center

Puede acceder al Centro de Soluciones Brother, que es una página Web en la que se ofrece información sobre los productos Brother incluyendo FAQ, Guías del Usuario, actualizaciones de controladores y consejos para utilizar el multifunción.

Macintosh®

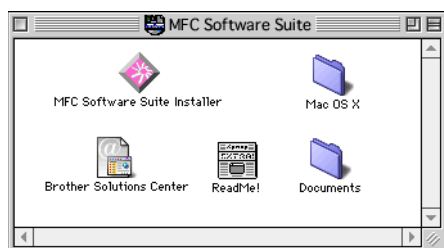

MFC Software Suite Installer

Puede instalar los controladores de la impresora, de Envío de PC FAX y del escáner para Mac SO 8.5 - 9.2 (para los Mac SO 8.6 - 9.2 sólo está disponible el controlador del escáner)



Documents

Vea el Manual del Usuario y los otros documentos en formato PDF.



Mac OS X (Para Native Mac OS X 10.1, 10.2.1 o superior)

Puede instalar la impresora, los controladores del escáner y el programa de configuración remota para Mac OS X. (El controlador del escáner sólo está disponible para OS X 10.2.1 o superior)



Brother Solutions Center

Puede acceder al Centro de Soluciones Brother, que es una página Web en la que se ofrece información sobre los productos Brother incluyendo preguntas más frecuentes (FAQ), Guías del Usuario, actualizaciones de controladores y consejos para utilizar el multifunción.



ReadMe!

Puede obtener información importante y consejos de solución de problemas.



Siga las instrucciones que hay en esta página para su sistema operativo y cable de interfaz.

Configuración
del multifunción

Windows®



Usuarios del cable de interfaz USB Página 12
(Para Windows® 98/98SE/Me/2000 Professional/XP)

Windows®
USB



Usuarios de cable de interfaz paralelo..... Página 19
(Para Windows® 95/98/98SE/Me/2000 Professional/XP)

Windows®
Parallel



Usuarios de Windows NT® Workstation Version 4.0 Página 25
(Para usuarios de cable de interfaz paralelo)

Windows
NT® 4.0

Mac®



Para usuarios de Mac® SO 8.5 hasta 9.2 Página 28

Mac® OS
8.5-9.2



Usuarios de Mac® SO X 10.1, 10.2.1 Página 30
ó superior

Mac® SO X 10.1,
10.2.1 ó superior

Para usuarios de cable de interfaz USB (Para Windows® 98/98SE/Me/2000 Professional/XP)

Asegúrese de haber seguido las instrucciones desde el Paso 1 “Configuración del multifunción”.

Si utiliza Windows® 2000 Professional:

Para utilizar el PhotoCapture Center™ desde el PC es necesario conectarlo mediante un puerto USB y además puede que tenga que instalar la actualización de Windows® 2000.

Hay dos formas de instalar la actualización de Windows® 2000:

- A) Descargue el Paquete de Servicio 3 de la página web de Microsoft® Web e instálelo. Recomendamos este método porque incluye otros 'parches' para Windows® 2000.
- B) Instale la actualización de Windows® 2000 desde el instalador del MFC Software Suite. Lo puede instalar siguiendo estos pasos:
 1. Siga los pasos de instalación del 1 hasta el 8.
 2. Haga clic en **Aceptar** para iniciar la instalación de la actualización.
 3. Haga clic en **Aceptar** para reiniciar el PC.
 4. El proceso de instalación continúa automáticamente después de reiniciarse el PC.



*Si la instalación no continúa automáticamente, abra otra vez el menú del instalador del MFC Software Suite haciendo doble clic en el programa **setup.exe** en el CD-ROM de Brother, y continúe desde el Paso 5 para instalar el MFC Software.*

- 1 Asegúrese de que no haya ninguna tarjeta de soportes en la unidad de soportes del multifunción.
- 2 Desenchufe el multifunción de la toma de corriente CA y desconéctelo del ordenador, si ya ha conectado un cable de interfaz.

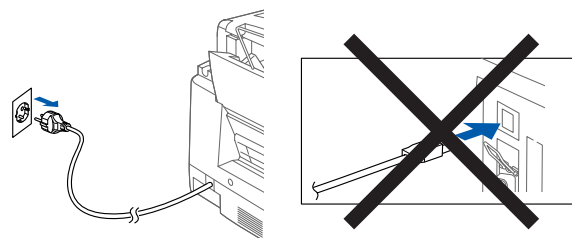

- 3 Encienda el ordenador. (Para Windows® 2000 Professional/XP, tiene que iniciar la sesión como el Administrador).
- 4 Introduzca el CD-ROM que se suministra en la unidad del CD-ROM.



- 5 Haga clic en su idioma.
- 6 Aparece el menú principal del CD-ROM. Haga clic en **Instalación del Software**.



*Si esta ventana no aparece, use el Explorador de Windows® para ejecutar el programa **setup.exe** desde el directorio raíz del CD-ROM de Brother.*

- 7 Haga clic en **MFC Software Suite** en la Aplicación Principal.



MFC Software Suite incluye el controlador de impresión, el controlador del escáner, ScanSoft™ PaperPort®, ScanSoft™ Text Bridge®, el software del PC-FAX, Configuración Remota y los tipos de letra True Type. PaperPort® es una aplicación de gestión de documentos para ver los documentos escaneados. ScanSoft™ TextBridge®, que viene integrado en PaperPort®, es una aplicación de OCR que convierte las imágenes en texto para poder editarlas en el procesador de textos.

- 8 Haga clic en **Instalar**.

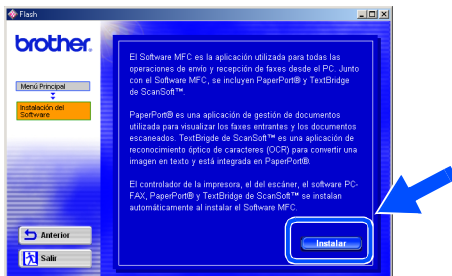

Si ve la siguiente pantalla, haga clic en **Aceptar** para instalar las actualizaciones de Windows®. Una vez instaladas las actualizaciones el PC se reinicia y la instalación continúa automáticamente.

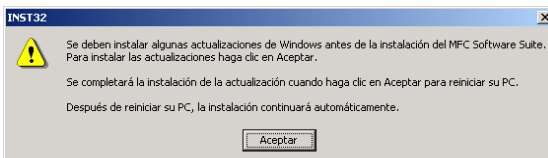

Si la instalación no continúa automáticamente, abra otra vez el menú del instalador haciendo doble clic en el programa **setup.exe** del CD-ROM de Brother, y continúe desde el Paso 5.

- 9 Cuando se vea la ventana de configuración de **PaperPort® 8.0 SE Setup**, haga clic en **Siguiente**.



- 10 Después de leer y aceptar el Acuerdo de la Licencia, entre la información del usuario y haga clic en **Siguiente**.

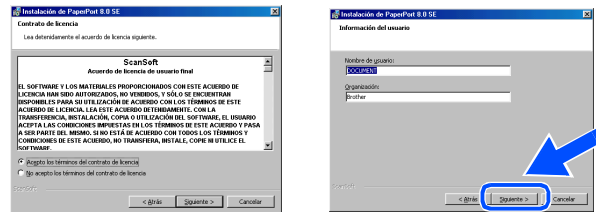

- 11 Seleccione **Típica** y haga clic en **Siguiente**.

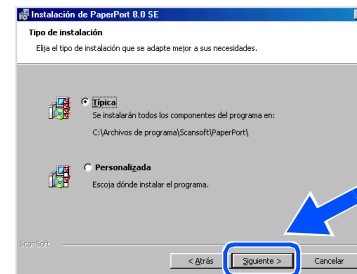

- 12 Haga clic en **Instalar** para que empiece la instalación de PaperPort® en el ordenador.

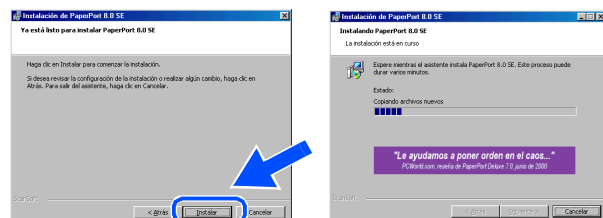

Continúa

Para usuarios de cable de interfaz USB (Para Windows® 98/98SE/Me/2000 Professional/XP)

- 13 Cuando aparezca la pantalla de Registro, escoja sus opciones y siga las instrucciones en pantalla.

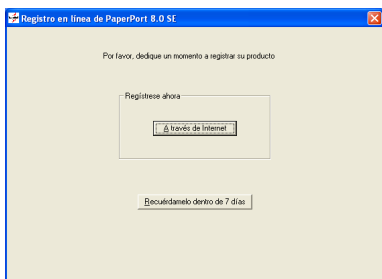

- 14 Haga clic en **Finalizar** para completar la instalación.

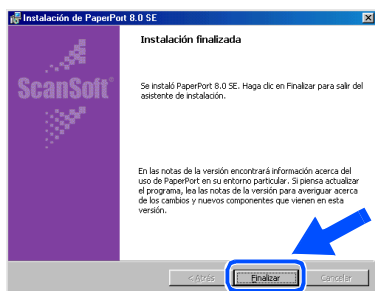

- 15 Cuando aparezca la ventana de MFC Software Suite de Brother, haga clic en **Siguiente**.

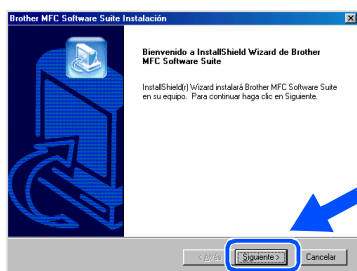

Si aparece un mensaje de error durante el proceso de instalación, o si ya ha instalado anteriormente MFC Software Suite, tendrá que desinstalarlo primero. Desde el menú **Inicio**, seleccione **Programas**, **Brother**, **MFC Software Suite**, **Desinstalar**, y a continuación siga las instrucciones en pantalla.

- 16 Cuando aparezca el Acuerdo de la Licencia del Software, haga clic en **Sí**.

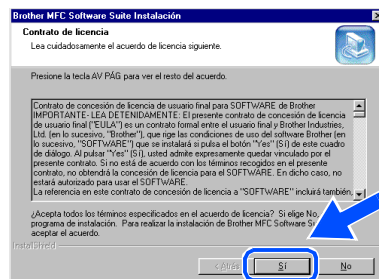

- 17 Seleccione **Estándar**, y a continuación haga clic en **Siguiente**.
Se copian los archivos de la aplicación al ordenador.

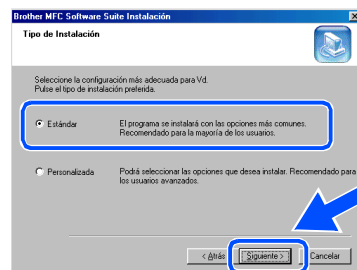

Usuarios de Windows® 98/98SE/Me → Página 15
 Usuarios de Windows® 2000 Professional → Página 17
 Usuarios de Windows® XP → Página 18

Para los usuarios de Windows® 98/98SE/Me solamente

- 18 Cuando aparezca esta pantalla, encienda el multifunción enchufando el cable de alimentación.
- Conecte el cable de interfaz USB al PC, y a continuación conéctelo al multifunción.

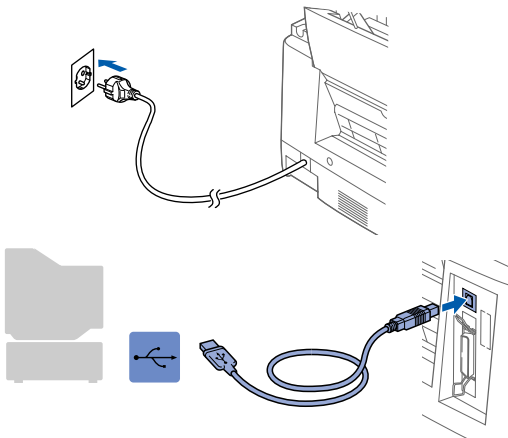
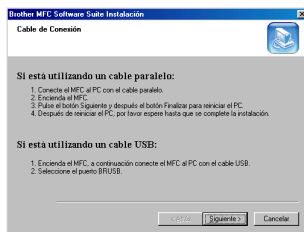

La pantalla de instalación tarda unos segundos en aparecer.

La instalación del controlador Brother empieza automáticamente. Siga las instrucciones en pantalla.

- 19 Seleccione **BRUSB: USB Printer Port**, y a continuación haga clic en **Siguiente**.

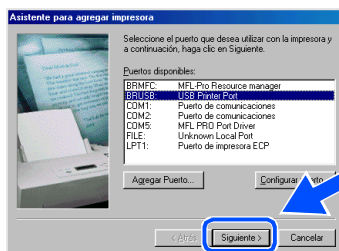

- 20 Acepte el nombre predeterminado de la impresora seleccionando **Sí**, y a continuación haga clic en **Siguiente**.

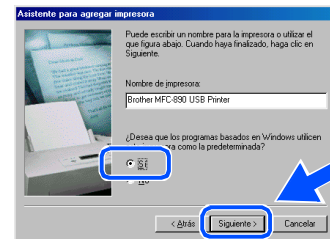

- 21 Seleccione **Sí (recomendado)**, y a continuación haga clic en **Finalizar**. Se imprime una página de prueba para que pueda comprobar la calidad de la impresión.

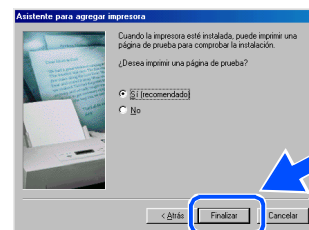

- 22 Si la página de prueba sale bien, haga clic en **Sí**. Si hace clic en **No**, siga las indicaciones en pantalla para corregir el problema.

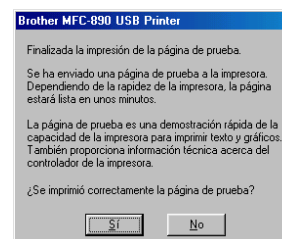

Continúa

Para usuarios de cable de interfaz USB (Para Windows® 98/98SE/Me/2000 Professional/XP)

- 23 Haga clic en **Finalizar** para reiniciar el ordenador.

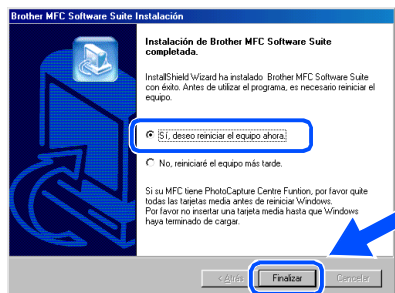

- 24 Después de que haya reiniciado el ordenador, haga clic en **Sí** para que el Centro de Control se cargue cada vez que se inicie Windows. El icono del Centro de Control aparece en la bandeja de tareas. Si hace clic en **No**, se desactivan las teclas de Escaneo del multifunción.

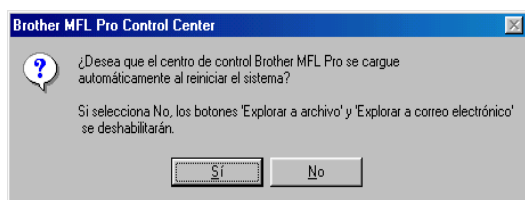

Incluso si selecciona **No**, podrá cargar más tarde el Centro de Control de Brother para utilizar la tecla **Escanear a**. Vea "Carga automática del Centro de Control Brother", Capítulo 14 en la Documentación en línea (Manual del Usuario) que hay en el CD-ROM.



Los controladores del PC Fax, Impresora y Escáner de Brother ya han sido instalados, y se ha finalizado el proceso.

Para los usuarios de Windows® 2000 Professional solamente

- 18 Cuando aparezca esta pantalla, encienda el multifunción enchufando el cable de alimentación.

Conecte el cable de interfaz USB al PC, y a continuación conéctelo al multifunción.

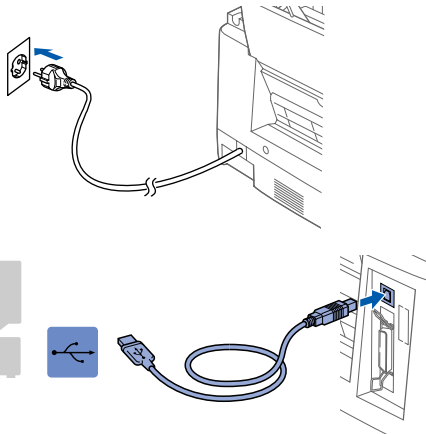
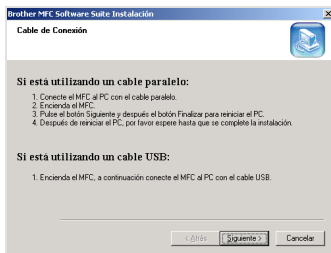

- 19 La pantalla de instalación tarda unos segundos en aparecer.

La instalación del controlador Brother empieza automáticamente. Siga las instrucciones en pantalla.

- 20 Si aparece la caja de diálogo **Firma digital no encontrada**, haga clic en **Sí** para instalar el controlador.



- 21 Haga clic en **Finalizar** para reiniciar el ordenador.

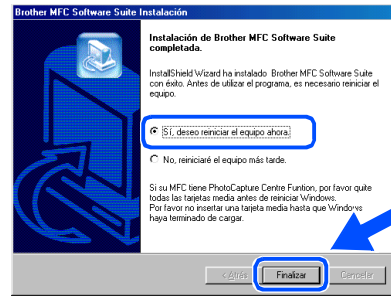

- 22 Después de que haya reiniciado el ordenador, haga clic en **Sí** para que el Centro de Control se cargue cada vez que se inicie Windows. El icono del Centro de Control aparece en la bandeja de tareas. Si hace clic en **No**, se desactivan las teclas de Escaneo del multifunción.

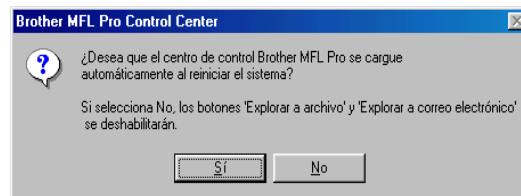

Incluso si selecciona **No**, podrá cargar más tarde el Centro de Control de Brother para utilizar la tecla **Escanear a**. Vea "Carga automática del Centro de Control Brother", Capítulo 14 en la Documentación en línea (Manual del Usuario) que hay en el CD-ROM.



Los controladores del PC Fax, Impresora y Escáner de Brother ya han sido instalados, y se ha finalizado el proceso.

Para usuarios del cable interfaz USB (Para Windows® 98/98SE/Me/2000 Professional/XP)

Para los usuarios de Windows® XP solamente

- 18 Cuando aparezca esta pantalla, encienda el multifunción enchufando el cable de alimentación.

Conecte el cable de interfaz USB al PC, y a continuación conéctelo al multifunción.

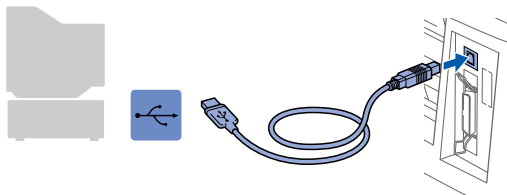
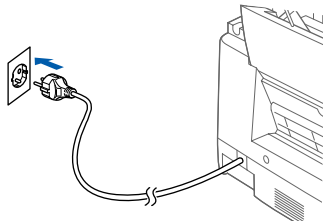
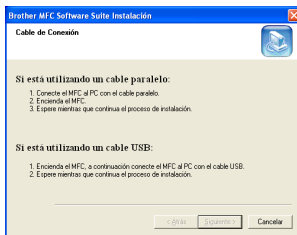

La pantalla de instalación tarda unos segundos en aparecer.
La instalación del controlador Brother empieza automáticamente. Siga las instrucciones en pantalla.

- 19 Haga clic en **Finalizar** para reiniciar el ordenador.

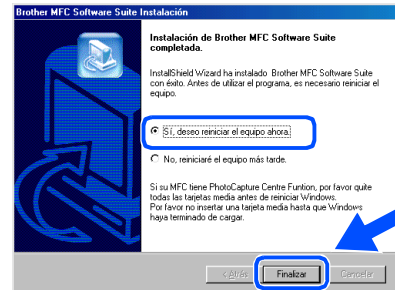

- OK!** Los controladores del PC Fax, Impresora y Escáner de Brother ya han sido instalados, y se ha finalizado el proceso.

Para los usuarios de cable de interfaz paralelo (para Windows® 95/98/98SE/Me/2000 Professional/XP)

Asegúrese de haber seguido las instrucciones desde el Paso 1 “Configuración del multifunción”.

- 1 Desenchufe el multifunción de la toma de corriente CA y desconéctelo del ordenador, si ya ha conectado un cable de interfaz.

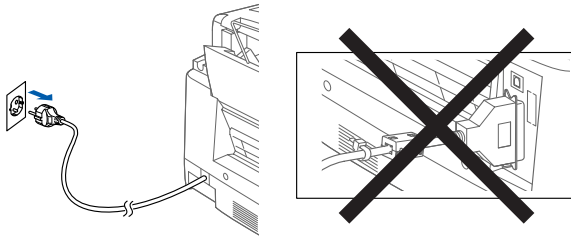

- 2 Encienda el ordenador.
(Para Windows® 2000 Professional/XP, tiene que iniciar la sesión como el Administrador).
- 3 Introduzca el CD-ROM que se suministra en la unidad del CD-ROM.



- 4 Haga clic en su idioma.
- 5 Aparece el menú principal del CD-ROM. Haga clic en **Instalación del Software**.



- Si esta ventana no aparece, use el Explorador de Windows® para ejecutar el programa setup.exe desde el directorio raíz del CD-ROM de Brother.*

- 6 Haga clic en **MFC Software Suite** en la Aplicación Principal.

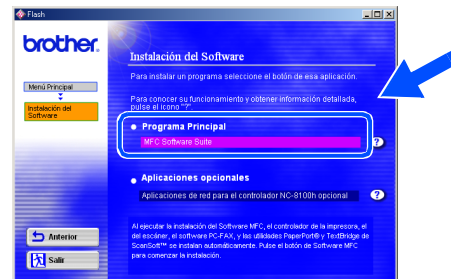

MFC Software Suite incluye el controlador de impresión, el controlador del escáner, ScanSoft™ PaperPort®, ScanSoft™ Text Bridge®, el software del PC-FAX, Configuración Remota y los tipos de letra True Type. PaperPort® es una aplicación de gestión de documentos para ver los documentos escaneados. ScanSoft™ TextBridge®, que viene integrado en PaperPort®, es una aplicación de OCR que convierte las imágenes en texto para poder editarlas en el procesador de textos.

- 7 Haga clic en **Instalar**.

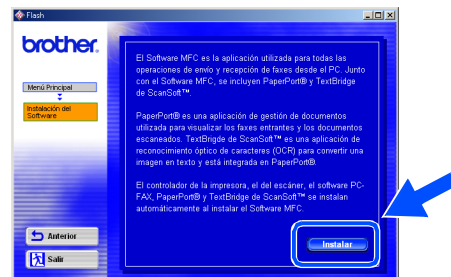

*Si ve la siguiente pantalla, haga clic en **Aceptar** para instalar las actualizaciones de Windows®. Una vez instaladas las actualizaciones el PC se reinicia y la instalación continúa automáticamente.*

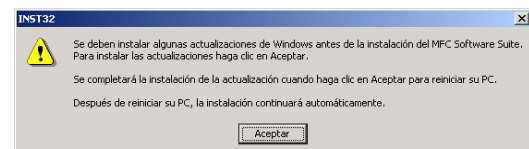

*Sin la instalación no continúa automáticamente, abra otra vez el menú del instalador haciendo doble clic en el programa **setup.exe** del CD-ROM de Brother, y continúe desde el Paso 4.*

Continúa

Para los usuarios de cable de interfaz paralelo (para Windows® 95/98/98SE/Me/2000 Professional/XP)

- 8 Cuando se visualice la ventana de configuración de PaperPort® 8.0 SE, haga clic en **Siguiente**.

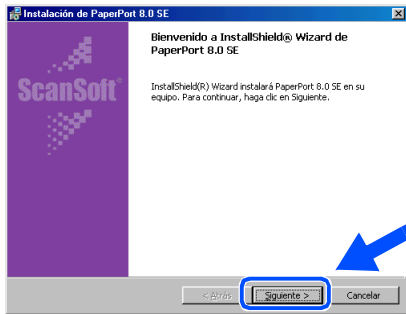

- 9 Después de leer y aceptar el Acuerdo de la Licencia, introduzca la información del usuario y haga clic en **Siguiente**.

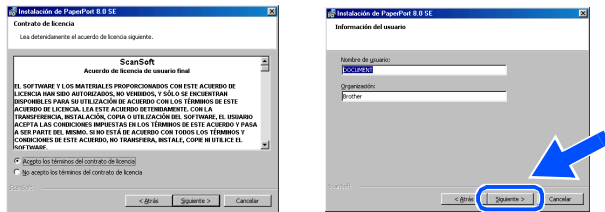

- 10 Seleccione **Típica** y haga clic en **Siguiente**.

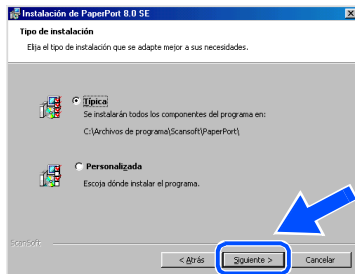

- 11 Haga clic en **Instalar** para que empiece la instalación de PaperPort® en el ordenador.

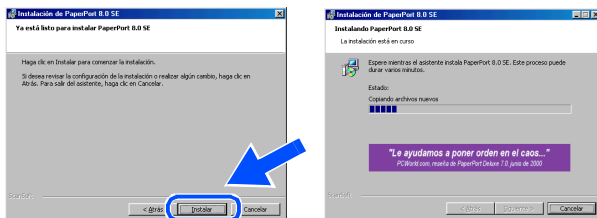

- 12 Cuando aparezca la pantalla de Registro, escoja sus opciones y siga las instrucciones en pantalla.

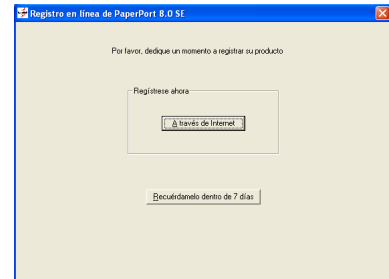

- 13 Haga clic en **Finalizar** para completar la instalación.

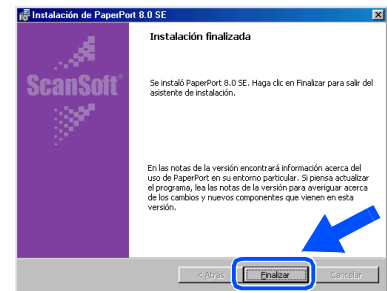

- 14 Cuando se visualice la ventana **Brother MFC Software Suite Instalación**, haga clic en **Siguiente**. *2

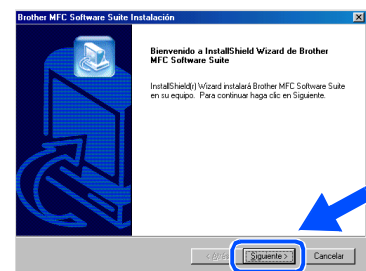

*Si aparece un mensaje de error durante el proceso de instalación, o si ya ha instalado anteriormente MFC Software Suite, tendrá que desinstalarlo primero. Desde el menú **Inicio**, seleccione **Programas, Brother, MFC Software Suite, Desinstalar**, y a continuación siga las instrucciones en pantalla.*

- 15 Cuando aparezca el Acuerdo de la Licencia del Software, haga clic en **Sí**.

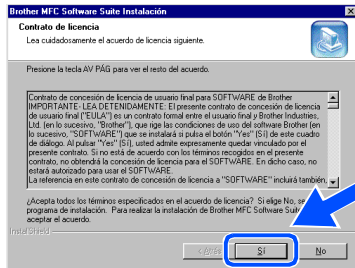

- 16 Seleccione **Estándar**, y a continuación haga clic en **Siguiente**.
Se copian los archivos de la aplicación al ordenador.

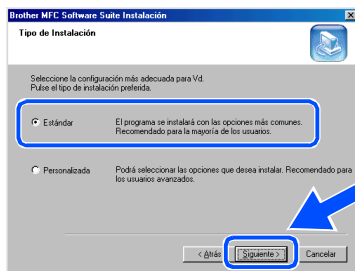

Es necesario poner el elemento del filtro y la abrazadera del cable que se suministran en el cable de interfaz paralelo antes de conectarlo al PC y al multifunción.

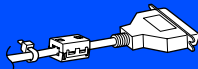

Usuarios de Windows® 95/98/98SE/Me → Página 22
Usuarios de Windows® 2000 Professional → Página 23
Usuarios de Windows® XP → Página 24

Para los usuarios de cable de interfaz paralelo (para Windows® 95/98/98SE/Me/2000 Professional/XP)

Para usuarios de Windows® 95/98/98SE/Me solamente

- 17 Cuando se visualice esta pantalla, conecte el cable de interfaz paralelo al PC, y a continuación conéctelo al multifunción. Encienda el multifunción enchufando el cable de alimentación.

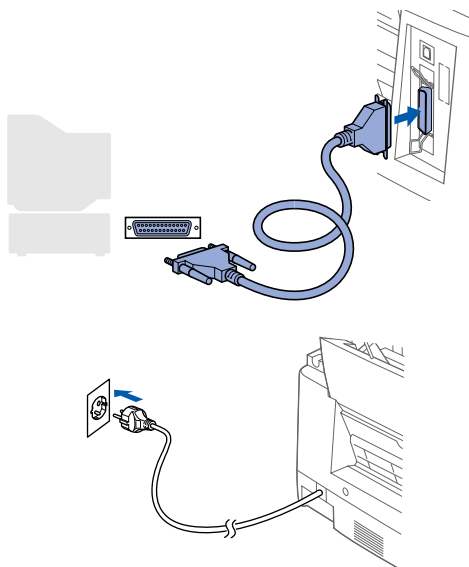
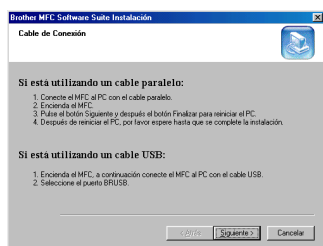

- 18 Haga clic en **Siguiente**.

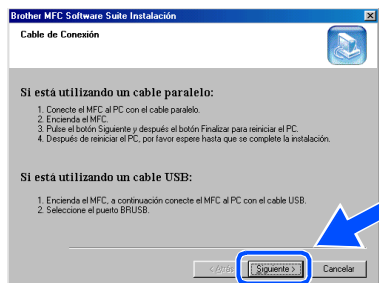

- 19 Haga clic en **Finalizar** para reiniciar el ordenador.

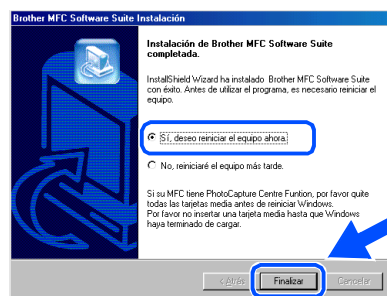

- 20 La instalación del controlador de Brother finalizará cuando se reinicie el ordenador automáticamente. Siga las instrucciones en pantalla.

- 21 Haga clic en **Sí** para que el MFL-Pro Control Center de Brother se cargue cada vez que se inicie Windows. El icono del Control Center aparece en la bandeja de tareas. Si hace clic en **No**, se desactivan las teclas de Escaneo del multifunción.

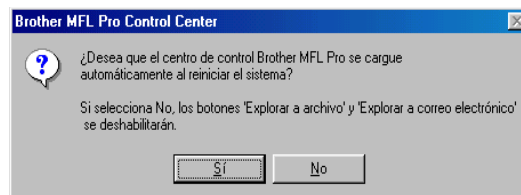

*Incluso si selecciona **No**, podrá cargar más tarde el Centro de Control de Brother para utilizar la tecla **Escanear a**. Vea "Carga automática del Centro de Control Brother", Capítulo 14 en la Documentación en línea (Manual del Usuario) que hay en el CD-ROM.*

OK! Los controladores del PC Fax, Impresora y Escáner de Brother ya han sido instalados, y se ha finalizado el proceso.

Para los usuarios de Windows® 2000 Professional solamente

- 17 Cuando se visualice esta pantalla, conecte el cable de interfaz paralelo al PC, y a continuación conéctelo al multifunción. Encienda el multifunción enchufando el cable de alimentación.

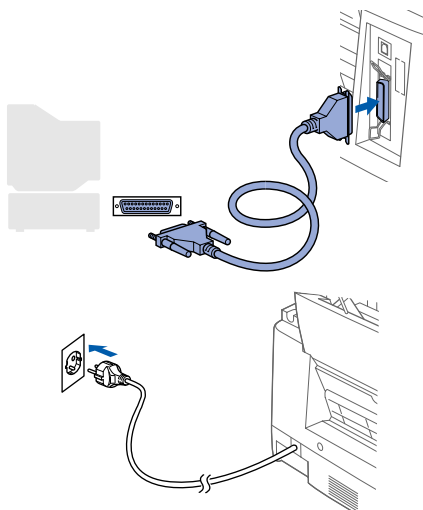
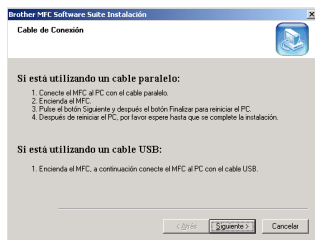

- 18 Haga clic en **Siguiente**.



- 19 Haga clic en **Finalizar** para reiniciar el ordenador.

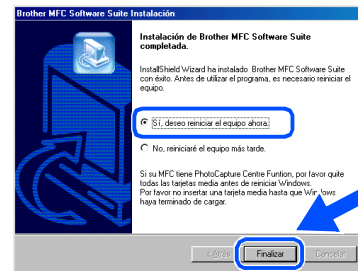

- 20 La instalación del controlador de Brother finalizará cuando se reinicie el ordenador automáticamente. Siga las instrucciones en pantalla.

- 21 Si aparece la caja de diálogo **Firma digital no encontrada**, haga clic en **Sí** para instalar el controlador.

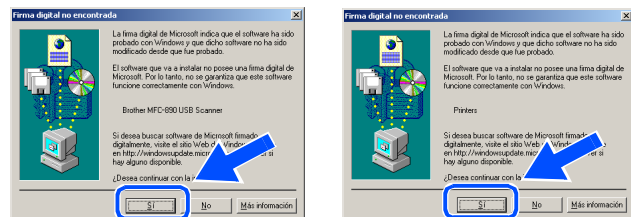

- 22 Haga clic en **Sí** para que el Control Center se cargue cada vez que se inicie Windows. El icono del Control Center aparece en la bandeja de tareas.

Si hace clic en **No**, se desactivan las teclas de Escaneo del multifunción.

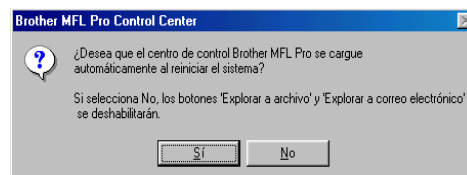

*Incluso si selecciona **No**, podrá cargar más tarde el Centro de Control de Brother para utilizar la tecla **Escanear a**. Vea "Carga automática del Centro de Control Brother", Capítulo 14 en la Documentación en línea (Manual del Usuario) que hay en el CD-ROM.*



Los controladores del PC Fax, Impresora y Escáner de Brother ya han sido instalados, y se ha finalizado el proceso.

Para los usuarios de cable de interfaz paralelo (para Windows® 95/98/98SE/Me/2000 Professional/XP)

Para los usuarios de Windows® XP solamente

- 17** Cuando se visualice esta pantalla, conecte el cable de interfaz paralelo al PC, y a continuación conéctelo al multifunción. Encienda el multifunción enchufando el cable de alimentación.

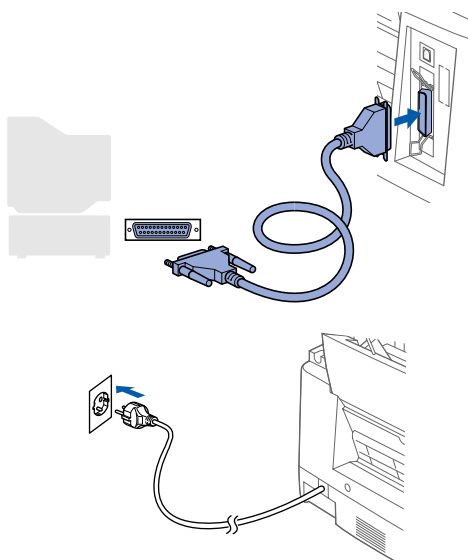
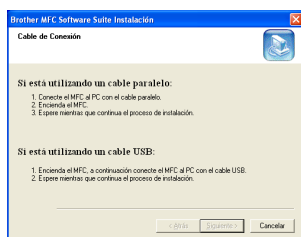

La instalación del controlador Brother empieza automáticamente. Siga las instrucciones en pantalla.

- 18** Cuando aparezca la siguiente pantalla, haga clic en **Finalizar** y espere a que el PC reinicie Windows y continúe la instalación.

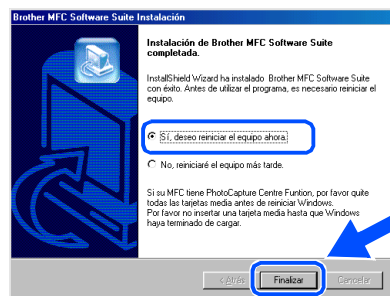

- OK!** Los controladores del PC Fax, Impresora y Escáner de Brother ya han sido instalados, y se ha finalizado el proceso.

Para usuarios de Windows NT® Workstation Version 4.0

Asegúrese de haber seguido las instrucciones desde el Paso 1 “Configuración del multifunción”.

- 1 Encienda el ordenador.
Tiene que iniciar la sesión como Administrador.
- 2 Conecte el cable de interfaz paralelo al ordenador, y a continuación conéctelo al multifunción.

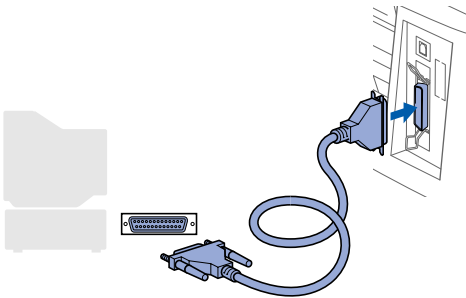

- 3 Asegúrese de haber encendido el multifunción enchufando el cable de alimentación.

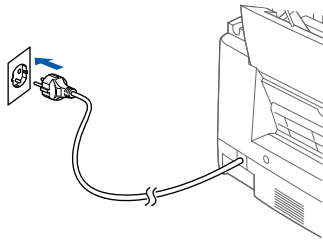

- 4 Introduzca el CD-ROM que se suministra en la unidad del CD-ROM.



- 5 Haga clic en su idioma.

- 6 Aparece el menú principal del CD-ROM. Haga clic en **Instalación del Software**.



Si esta ventana no aparece, use el Explorador de Windows® para ejecutar el programa setup.exe desde el directorio raíz del CD-ROM de Brother.

- 7 Haga clic en **MFC Software Suite** en la Aplicación Principal.

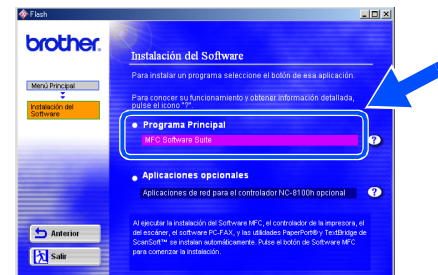

MFC Software Suite incluye el controlador de impresión, el controlador del escáner, ScanSoft™ PaperPort®, ScanSoft™ Text Bridge®, el software del PC-FAX, Configuración Remota y los tipos de letra True Type. PaperPort® es una aplicación de gestión de documentos para ver los documentos escaneados. ScanSoft™ TextBridge®, que viene integrado en PaperPort®, es una aplicación de OCR que convierte las imágenes en texto para poder editarlas en el procesador de textos.

Continúa

Para usuarios de Windows NT® Workstation Version 4.0

8 Haga clic en **Instalar**.



Si ve la siguiente pantalla, haga clic en **Aceptar** para instalar las actualizaciones de Windows®. Una vez instaladas las actualizaciones el PC se reinicia y la instalación continúa automáticamente.

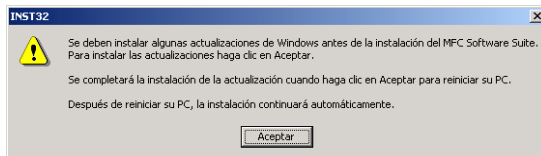

Si la instalación no continúa automáticamente, abra otra vez el menú del instalador haciendo doble clic en el programa **setup.exe** del CD-ROM de Brother, y continúe desde el Paso 6.

9 Cuando se visualice la ventana de configuración de **PaperPort® 8.0 SE Setup**, haga clic en **Siguiente**.

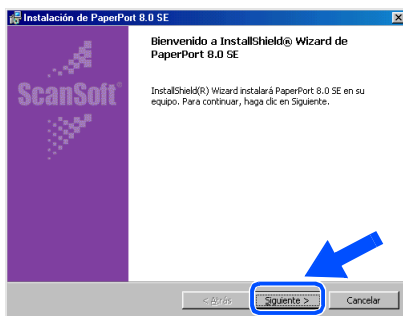

10 Después de leer y aceptar el Acuerdo de la Licencia, introduzca la información del usuario y haga clic en **Siguiente**.

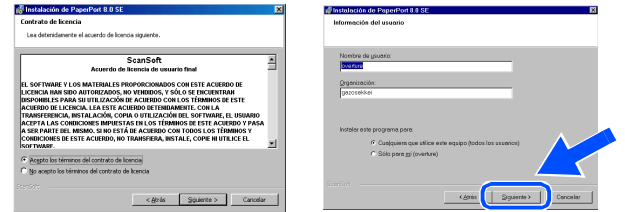

11 Seleccione **Típica** y haga clic en **Siguiente**.

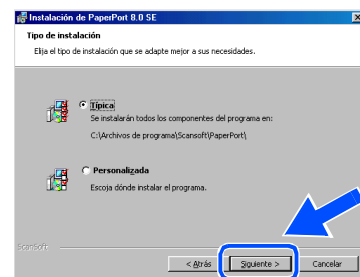

12 Haga clic en **Instalar** para que empiece la instalación de PaperPort® en el ordenador.

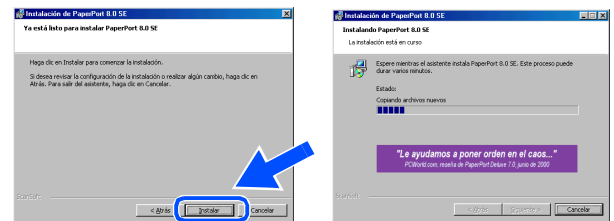

13 Cuando se visualice la pantalla de Registro, realice su selección y siga las instrucciones en pantalla.

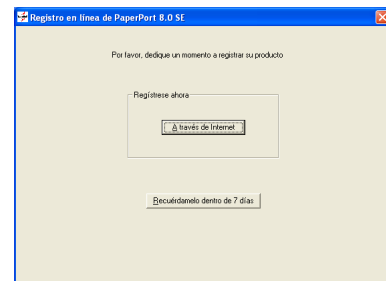

- 14 Haga clic en **Finalizar** para completar la instalación.

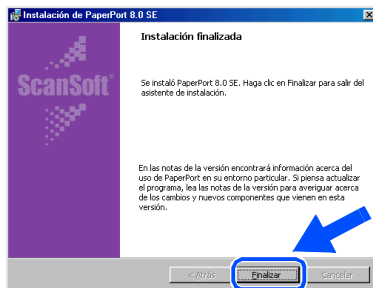

- 15 Cuando aparezca la ventana de MFC Software Suite de Brother, haga clic en **Siguiente**.



- *2 Si aparece un mensaje de error durante el proceso de instalación, o si ya ha instalado previamente MFC Software Suite, primero tiene que desinstalarlo. Desde el menú **Inicio**, seleccione **Programas, Brother, MFC Software Suite, Desinstalar**, y siga las instrucciones en pantalla.

- 16 Cuando aparezca la ventana del Acuerdo de Licencia del Software, haga clic en **Sí** para aceptarlo, y vaya a la siguiente pantalla.



- 17 Cuando aparezca la ventana **Tipo de Instalación**, seleccione **Estándar**, y a continuación haga clic en **Siguiente**.

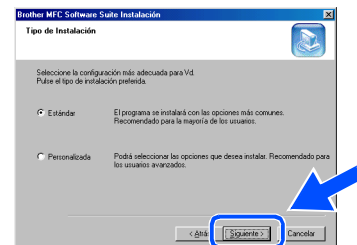

- 18 Haga clic en **Finalizar** para reiniciar el ordenador.

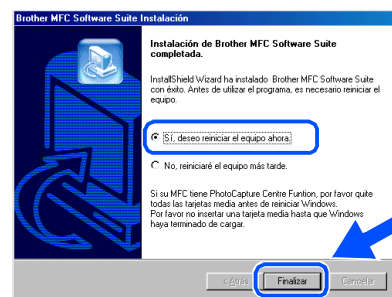

- 19 Después de que haya reiniciado el ordenador, haga clic en **Sí** para que el Centro de Control se cargue cada vez que se inicie Windows. El icono del Centro de Control aparece en la bandeja de tareas. Si hace clic en **No**, se desactivan las teclas de Escaneo del multifunción.

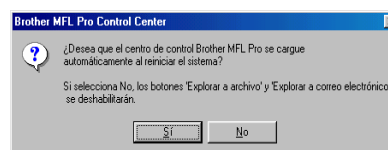

- Incluso si selecciona **No**, podrá cargar más tarde el Centro de Control de Brother para utilizar la tecla **Escanear a**. Vea "Carga automática del Centro de Control Brother", Capítulo 14 en la Documentación en línea (Manual del Usuario) que hay en el CD-ROM.

- OK! Los controladores del PC Fax, Impresora y Escáner de Brother ya han sido instalados, y se ha finalizado el proceso.

Para usuarios de Mac® SO 8.5 - 9.2

Asegúrese de haber seguido las instrucciones desde el Paso 1 “Configuración del multifunción”.

- 1 Desenchufe el multifunción de la toma de corriente CA y desconéctelo del Macintosh si ya había conectado un cable de interfaz.

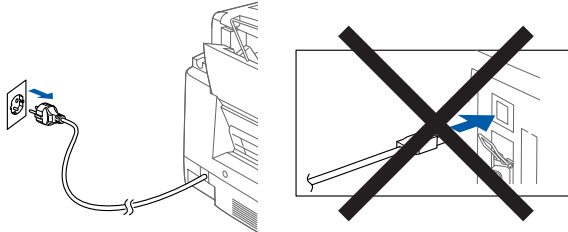

- 2 Encienda el Mac®.
- 3 Introduzca el CD-ROM que se suministra en la unidad del CD-ROM.



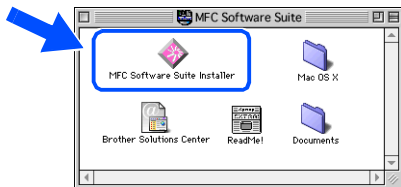

- 4 Haga clic en el icono **MFC Software Suite Installer** para instalar los controladores de la impresora y el escáner.

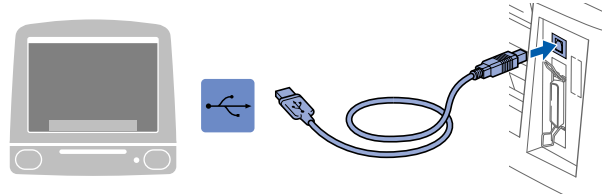

- 5 Una vez completada la instalación, vuelva a iniciar el ordenador Mac®.

- 6 Conecte un cable de interfaz USB al ordenador Mac®, y a continuación conéctelo al multifunción.



 **No conecte el multifunción a un puerto USB en un teclado o ‘hub’ USB sin alimentación.**

- 7 Encienda el multifunción enchufando el cable de alimentación.

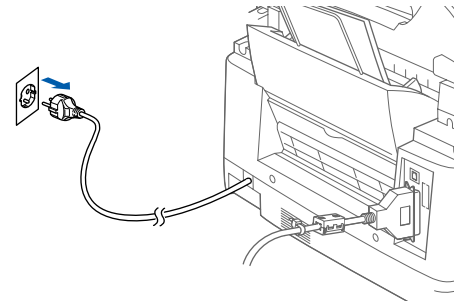

- 8 Desde el menú de Apple®, abra el *Selector*.



- 9 Haga clic en el icono **MFC Software Color** instalado.

A la derecha del **Selector**, seleccione la impresora con la que quiera imprimir. Cierre el **Selector**.

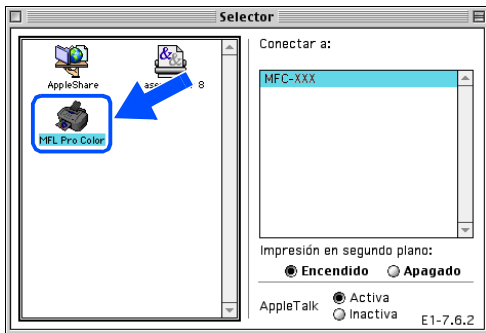

- OK! Los controladores del PC Fax, Impresora y Escáner de Brother ya han sido instalados, y se ha finalizado el proceso.

Para usuarios de Mac® SO X 10.1, 10.2.1 ó superior

Asegúrese de haber seguido las instrucciones desde el Paso 1 “Configuración del multifunción”.

- 1 Desenchufe el multifunción de la toma de corriente CA y desconéctelo del Macintosh si ya había conectado un cable de interfaz.

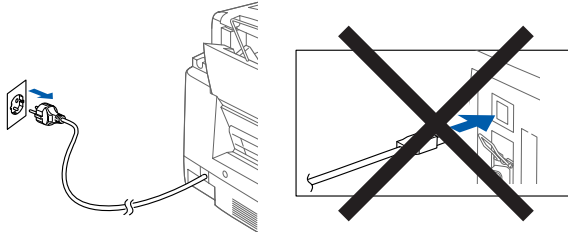

- 6 Conecte un cable de interfaz USB al ordenador Mac®, y a continuación conéctelo al multifunción.

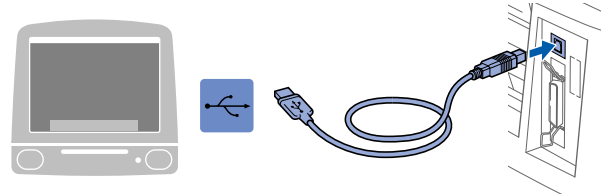

-  **No conecte el multifunción a un puerto USB en un teclado o ‘hub’ USB sin alimentación.**

- 2 Encienda el Mac®.
- 3 Introduzca el CD-ROM que se suministra en la unidad del CD-ROM.



- 4 Haga doble clic en la carpeta **Mac OS X** para instalar el controlador de impresión y el programa de Configuración Remota.



- 5 Haga doble clic en el icono **MFC Software_Color.pkg**. Siga las instrucciones en pantalla. Siga las instrucciones en pantalla.



- 7 Encienda el multifunción enchufando el cable de alimentación.

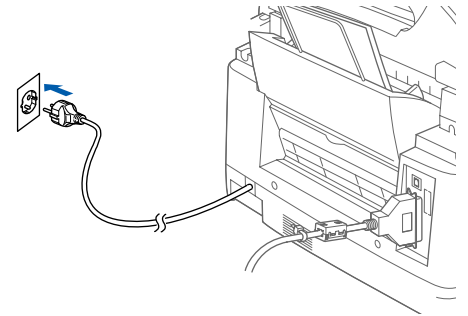

- 8 Abra el icono **Macintosh HD**.

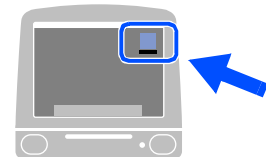

- 9 Abra la carpeta **Applications**. Abra la carpeta **Utilities**.

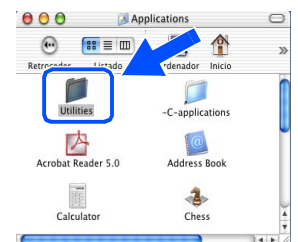
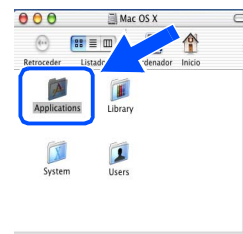

- 10 Abra el icono **Print Center**.



- 11 Haga clic en el botón **Añadir impresora...**

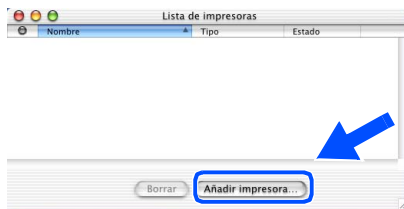

- 12 Seleccione **USB**.

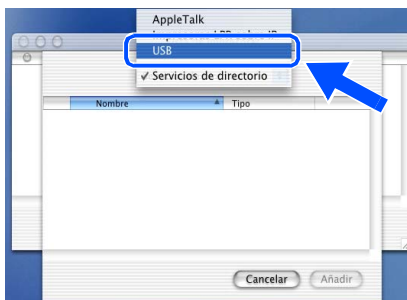

- 13 Seleccione **MFC-890**, y a continuación haga clic en el botón **Añadir**.



- 14 Seleccione **Salir de Centro de impresión** del menú **Print Center**.



- OK! Se ha instalado la impresora Brother, los controladores del escáner y el Programa de configuración remota, y la instalación ha finalizado. (El controlador del escáner sólo está disponible para OS X 10.2.1 o superior.)

Marcas comerciales

El logotipo de Brother es marca comercial registrada de Brother Industries, Ltd.

Brother es marca comercial registrada de Brother Industries, Ltd.

Multi-Function Link es una marca comercial registrada de Brother International Corporation.

PhotoCapture Center es una marca comercial de Brother International Corporation.

© Copyright 2002 Brother Industries, Ltd. Todos los derechos reservados.

Windows y Windows NT, Microsoft y MS-DOS son marcas comerciales registradas de Microsoft en EE.UU. y en otros países.

Macintosh y QuickDraw, iMac y iBook son marcas comerciales registradas de Apple Computer, Inc.

PaperPort y TextBridge son marcas comerciales registradas de ScanSoft, Inc.

Hammermill y JetPrint PHOTO son marcas comerciales registradas de International Paper.

Smart Media es marca comercial de Toshiba Corporation.

Compact Flash es marca comercial de SanDisk Corporation.

Memory Stick es marca comercial de Sony Corporation.

Cada empresa cuyos títulos de software se mencionan en este manual cuenta con un Acuerdo de Licencia de Software específico a sus programas patentados.

Todos los otros nombres de marcas y productos que se mencionan en este manual son marcas comerciales registradas de sus respectivas compañías.

Compilación y publicación

Este manual ha sido compilado y publicado bajo la supervisión de Brother Industries Ltd., y cubre las descripciones y especificaciones de los productos más recientes.

El contenido de este manual y las especificaciones de este producto están sujetos a cambio sin previo aviso.

Brother se reserva el derecho a realizar cambios sin previo aviso a las especificaciones y materiales que se incluyen en este manual, y no se hace responsable de ningún daño (incluyendo daños consecuenciales) causados por el uso de los materiales presentados, incluyendo entre otros los errores tipográficos y de otros tipos que pudiera haber en esta publicación.

Este producto ha sido diseñado para ser utilizado en un entorno profesional.

At your side.
brother®