

Du måste ställa in maskinvaran och installera drivrutinen innan du kan använda den här maskinen.
Läs den här snabbguiden innan du gör några inställningar eller installationer.

Steg 1



Ställa in maskinen

Steg 2



Installera drivrutin och programvara



Du är klar!

Du hittar den senaste drivrutinen och de bästa lösningarna på dina problem eller frågor i Brother Solutions Center, som du når direkt från drivrutinen eller genom att logga in på <http://solutions.brother.com>
Förvara den här snabbguiden, bruksanvisningen och CD-skivan på en lättillgänglig plats för framtida bruk.

Ställa in maskinen

Windows[®]
USB

Windows[®]
Parallell







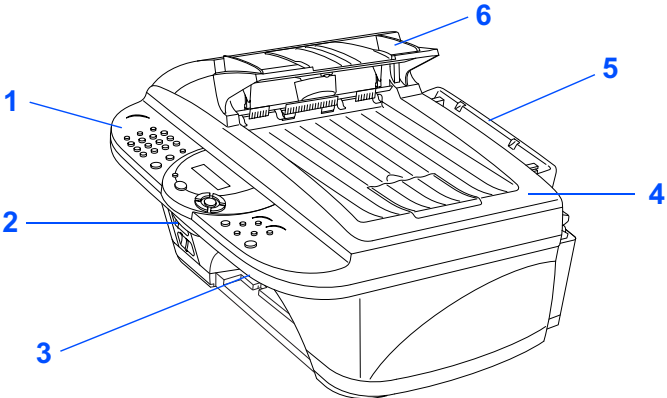
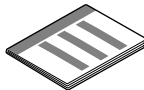

Windows
NT[®] 4.0

Mac[®]OS
8.5-9.2

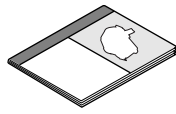
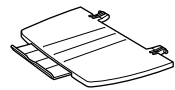
Mac[®]OS X10.1,
10.2.1 eller senare

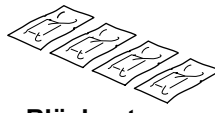
Installera drivrutin och programvara

Förpackningens innehåll

		 <p>Snabbguide</p>
		 <p>CD-skiva</p>
		 <p>Bruksanvisning</p>
<p>1. Kontrollpanel 2. Skannerlås 3. Skannerlock</p>	<p>4. Dokumentlucka 5. Pappersfack 6. Dokumentmatare (ADF)</p>	
 <p>Pappersbricka</p>	 <p>Pappersstöd</p>	 <p>Bläckpatroner (svart, cyan, gul, magenta)</p>
 <p>Kabelklämma och filterkärna för parallellkabel</p>	 <p>Telefonsladd</p>	 <p>Kabel (växelström)</p>

Förpackningens innehåll kan variera beroende på inköpsland.
Spara allt förpackningsmaterial och lådan.



- Parallellkabeln ingår inte i standardutrustningen. Den måste inhandlas vid behov.
- Använd en skärmad gränssnittskabel som är IEEE 1284-kompatibel (parallell).
- Parallell- eller USB-kabeln får inte vara längre än 1,8 meter.

Kontrollpanel

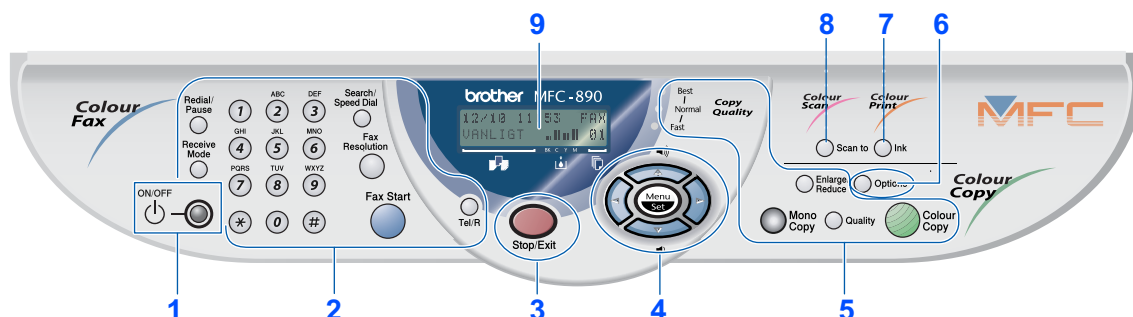

1. ON/OFF-knapp	4. Programmeringsknappar	7. Ink-knapp
2. Fax- och telefonknappar	5. Kopieringsknappar och kontrollampor	8. Scan to-knapp
3. Stop/Exit-knapp	6. Options-knapp	9. Flytande kristallskärm (LCD)



Du hittar mer information i bruksanvisningens kapitel 1, "MFC-890 Genomgång av kontrollpanelen".

Innehållsförteckning

Steg 1

Ställa in maskinen

1. Avlägsna skydd.....	2
2. Montera fast pappersstöd och pappersbricka	2
3. Ladda papper	3
4. Installera telefonsladden och nätkabeln.....	3
5. Välja land (inte språk).....	4
6. Installera bläckpatroner	5
7. Kontrollera färgkvalitet och justering	7
8. Inställning av lokalt språk	8
9. Välja mottagningsläge.....	8
10. Ställa in datum och tid	9
11. Ställa in Fax-ID	9

Steg 2

Installera drivrutin och programvara

Windows®

CD-skivans innehåll (MFC Software Suite).....	10
För användare av USB-kabel (Windows® 98/98SE/Me/2000 Professional/XP)	12
■ För användare av Windows® 98/98SE/Me.....	15
■ För användare av Windows® 2000 Professional.....	17
■ För användare av Windows® XP.....	18
För användare av parallellkabel (Windows® 95/98/98SE/2000 Professional/XP)	19
■ För användare av Windows® 95/98/98SE/Me.....	22
■ För användare av Windows® 2000 Professional.....	23
■ För användare av Windows® XP.....	24
För användare av Windows NT® Workstation Version 4.0	25

Macintosh®

För användare av Mac® OS 8.5 - 9.2.....	28
För användare av Mac® OS X 10.1, 10.2.1 eller senare	30



Varning

Förebyggande åtgärder du måste vidta för att undvika personskada.



Åtgärder du måste vidta för att använda maskinen på rätt sätt eller undvika maskinskada.



Tips

Användbar information och tips för maskinbruk.

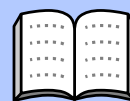

Bruksanvisning

Hänvisning till bruksanvisningen.

1 Avlägsna skydd



Anslut **INTE** gränssnittskabeln förrän du har installerat drivrutinen.

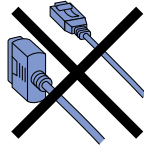

- 1 Avlägsna förseglingarna.
- 2 Dra öppningsspaken mot dig och öppna skannerlåset.

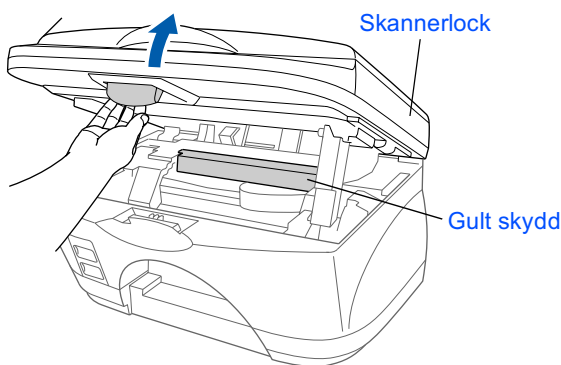

- 3 Avlägsna det gula skyddet och armstödet.

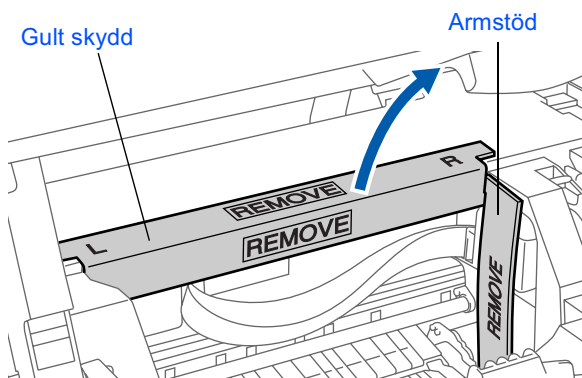

Kasta inte bort det gula skyddet eller armstödet. Du behöver dem för framtida transporter.

- 4 Stäng skannerlåset.

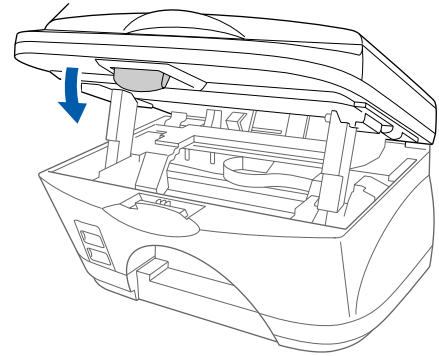

2 Montera fast pappersstöd och pappersbricka

- 1 Sätt fast pappersstödet på pappersfacket.

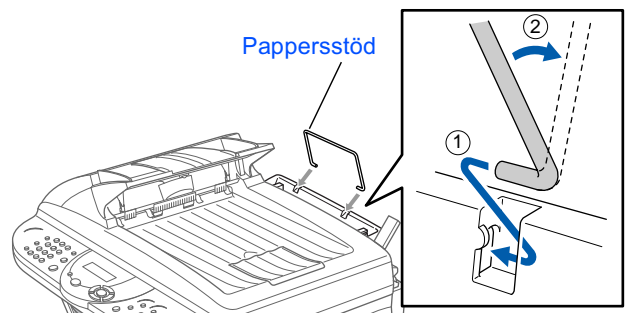

- 2 Montera pappersbrickan på pappersfacket och dra ut förlängningen.

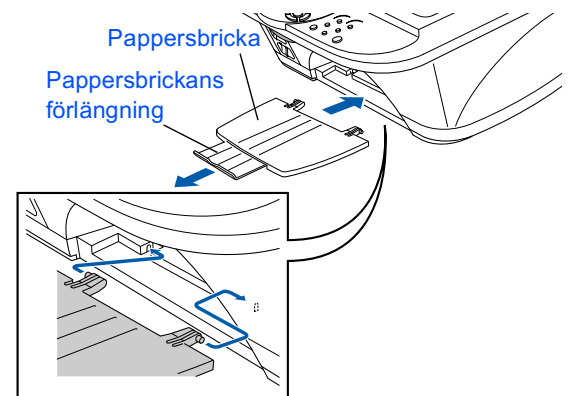

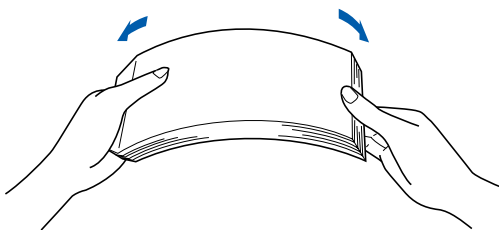

3 Ladda papper

- 1 Om du luftar pappersarken väl, minskar du risken för pappersstopp i maskinen.

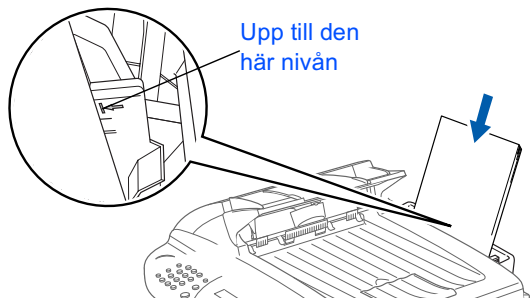

- 2 För in papperet med varsamhet. Kontrollera att textsidan är vänd mot dig och att arkhögen inte överstiger linjen som anger högsta tillåtna arkhöjd.



 Du kan ladda upp till 100 ark med 80g/m² A4-papper.

 Du hittar mer information i bruksanvisningens kapitel 2, "Papper".

- 3 Tryck på och flytta guiden tills den ligger i linje med pappersbredden.

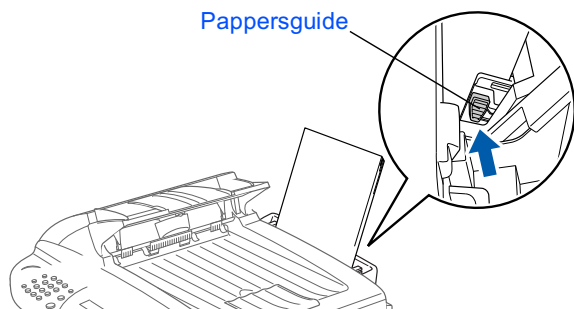

4 Installera telefonsladden och nätkabeln

- 1 Koppla in nätsladden.

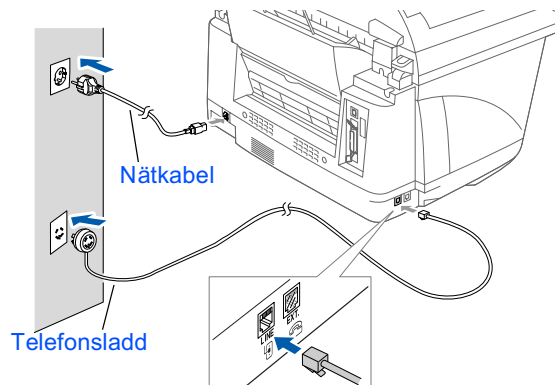

- 2 Anslut telefonsladden till maskinens LINE-uttag och till ett telefonuttag i väggen.

 **Koppla inte in parallell- eller USB-kabeln i detta läge.**

Varning

- Maskinen måste ha en jordad kontakt.
- Eftersom maskinen jordas via nätkabeln kan du skydda dig mot eventuella elfaror på linjen genom att ha maskinen påslagen när du kopplar den till telefonlinjen. Av samma orsak kopplar du bort telefonsladden före nätsladden när du vill flytta maskinen.

Forts. 



Gör som på bilden nedan om du avser att ansluta en extern telefon till telefonlinjen.

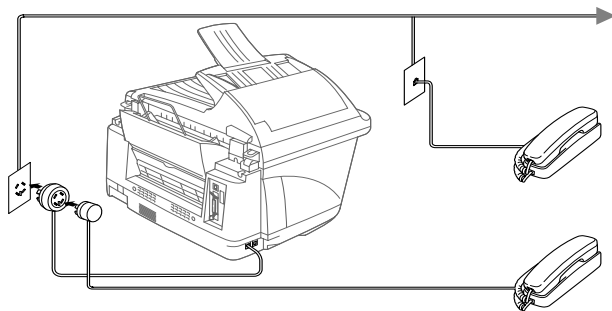

Gör som på bilden nedan om du avser att ansluta en extern telefonsvarare till telefonlinjen.

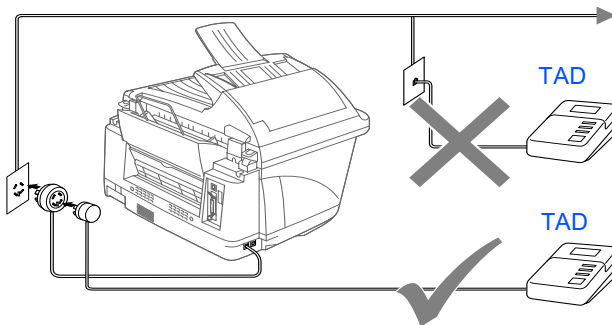

Ställ in mottagningsläget på *EXTERNAL TAD*.



Du hittar mer information i bruksanvisningens kapitel 1, "Maskinanslutning".

5 Välja land (inte språk)

Välj det land du befinner dig i så att maskinen fungerar som avsett på lokala telefonlinjer.

- 1 Kontrollera maskinens strömförsörjning (det vill säga att nätsladden är ansluten).

Följande meddelande visas på skärmen:

```
SET COUNTRY
PRESS SET KEY
```

- 2 Tryck på **Menu/Set**.

Följande meddelande visas på skärmen:

```
NORWAY
SELECT ↑ ↓ & SET
```

- 3 Tryck på  eller  för att välja land (NORWAY, SWEDEN, FINLAND eller DENMARK).

(Kom ihåg att ställa in ett land, inte ett språk)

- 4 Tryck på **Menu/Set** när rätt land visas på skärmen.

- 5 Du uppmanas att bekräfta valt land.

```
SWEDEN?
1.YES 2.NO
```

- 6 Om rätt land visas på skärmen trycker du på **1** för att gå till **7**.

—ELLER—

Tryck på **2** för att gå tillbaka till steg **1** och välja ett nytt land.

- 7 Meddelandet ACCEPTED visas på skärmen i två sekunder, följt av VAR GOD VÄNTA. Följande meddelande visas på skärmen efter 30 sekunder:

```
KONTR. PATRON
Öppna luckan och...
```

- 8 Gå till steg 6: "Installera bläckpatroner".

6 Installera bläckpatroner

Varning

Om du får bläck i ögonen ska du omedelbart tvätta dem med vatten och vid behov kontakta läkare.

- 1 Kontrollera att strömmen är på. Följande meddelande visas på skärmen:

KONTR. PATRON
Öppna luckan och...

- 2 Dra öppningsspaken mot dig och öppna skannerlåset.
Skrivhuvudena intar bytesläget.

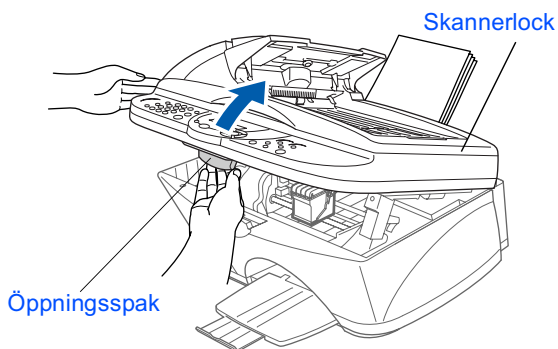

- 3 Tryck på de fyra locken till bläckpatronerna i tur och ordning tills de höjs.

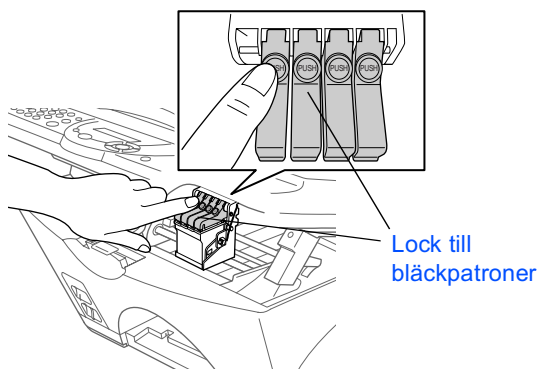

- 4 Avlägsna det vita transportskyddet genom att dra det mot dig.

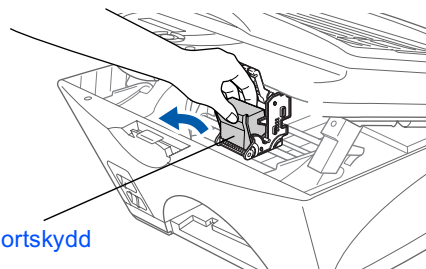

- Undersidan på det vita transportskyddet innehåller bläck som kan avlämna fläckar, så kom ihåg att torka ren denna yta innan du ställer ner skyddet.
- Kasta inte bort det vita transportskyddet. Du behöver det för framtida transporter.

- 5 Ta ut den svarta bläckpatronen.

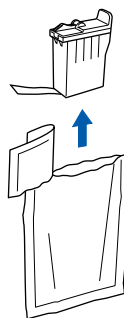

- 6 Avlägsna förseglingsstejpen försiktigt från botten av bläckpatronen.
Dra bort förseglingsstejpen sakta och försiktigt så att du inte spiller bläck på händerna och kläderna.

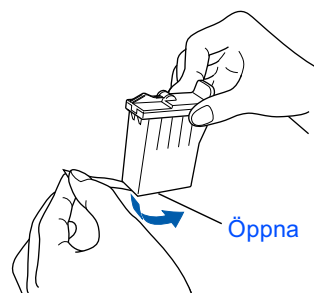

 Vidrör inte bläckpatronens mynning eller den avlägsnade tejen.

Forts. 

- 7 Installera den svarta bläckpatronen med varsamhet och på rätt plats.

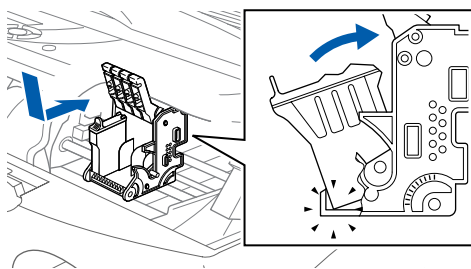

- 8 Tryck ned locket tills du hör ett klickande ljud.

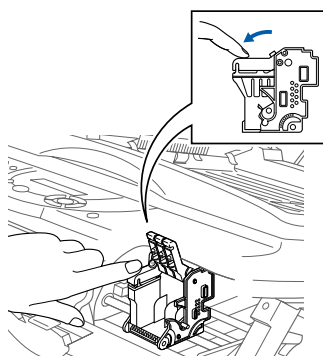

- 9 Upprepa steg 5-8 när du installerar övriga färgpatroner. Kontrollera att patronens och lockets färg överensstämmer.

- 10 Stäng skannerloppet. Maskinen rengör skrivhuvudena i cirka **sex minuter**.

RENGÖR
VAR GOD VÄNTA



- Avlägsna **INTE** bläckpatroner som inte behöver bytas ut. Bläckmängden kan minska, vilket leder till att maskinen inte kan registrera hur mycket bläck som finns kvar i patronen.
- Skaka **INTE** bläckpatronerna. Du riskerar att spilla bläck när du avlägsnar förseglingstejpen. Om du spiller bläck på kroppen eller kläderna ska du omedelbart tvätta bort det med tvål eller lösningsmedel.
- Fyll **INTE** på bläckpatronerna. Om du använder påfyllda bläckpatroner eller bläck som inte är avsett för maskinen riskerar du att skada maskinens skrivhuvud och sätta maskingarantin ur spel. Garantin omfattar inte problem som orsakas av bruk av andra tillverkares bläck eller bläckpatroner. Använd endast bläckpatroner från Brother.



- Om du av misstag blandar färger efter att ha installerat en bläckpatron på fel plats måste du installera patronen på rätt plats och rengöra skrivhuvudet flera gånger innan du gör några fler utskrifter.
- Installera en bläckpatron i maskinen omedelbart efter att ha öppnat förpackningen, och förbruka bläcket inom sex månader från installationen. Använd öppnade bläckpatroner före den sista förbrukningsdag som anges på förpackningen.
- Om meddelandet **INK EMPTY** visas på skärmen efter installationen ska du kontrollera att bläckpatronerna har installerats på rätt sätt.

7 Kontrollera färgkvalitet och justering

- 1 Följande meddelande visas på skärmen när maskinen har rengjort skrivhuvudena:

SÄTT I PAPPER
TRYCK FAX START

- 2 Kontrollera att det finns papper i pappersfacket.

Tryck på **Fax Start**.

- 3 Maskinen börjar att skriva ut ett KONTROLLBLAD FÖR UTSKRIFTSKVALITET (endast efter den första installationen av bläckpatron).

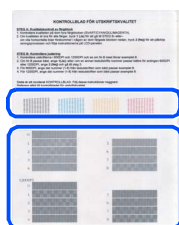

Kontrollera steg A

Kontrollera steg B

Steg A: Kvalitetskontroll av färgblock

- 1 Följande meddelande visas på skärmen:

ÄR STEG "A" OK?
1. JA 2. NEJ

Kontrollera färgåtergivning i de fyra färgrutorna på utskriften. (SVART/CYAN/GUL/MAGENTA)

- 2 Om alla linjer är klara och synliga trycker du på sifferknapp 1 och går till **steg B för att justera**.

—ELLER—

Om de korta linjerna inte syns trycker du på sifferknapp 2 och går till steg 3.

Bra

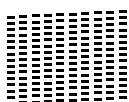

Dålig

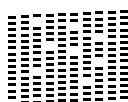

- 3 Du tillfrågas om utskriftskvaliteten är bra för varje individuell färg. Tryck på sifferknapp 1 eller 2.

SVART OK?
1. JA 2. NEJ

Följande meddelande visas på skärmen när du har tryckt på knapp 1 (JA) eller 2 (NEJ) för varje färg:

BÖRJA RENGÖRING?
1. JA 2. NEJ

Tryck på 1 (JA) för att inleda en rengöring av färgen.

Tryck på **Fax Start**. Maskinen skriver ut ett nytt KONTROLLBLAD FÖR UTSKRIFTSKVALITET och går tillbaka till det första steget i steg A.

Steg B: Kontrollera justering

- 1 Följande meddelande visas på skärmen:

ÄR STEG "B" OK?
1. JA 2. NEJ

Kontrollera 600 DPI- och 1200 DPI-testutskriften för att se om **Nr.5** stämmer mest överens med den felfria kopian (**Nr.0**). Tryck på 1 om **Nr.5** stämmer mest överens.

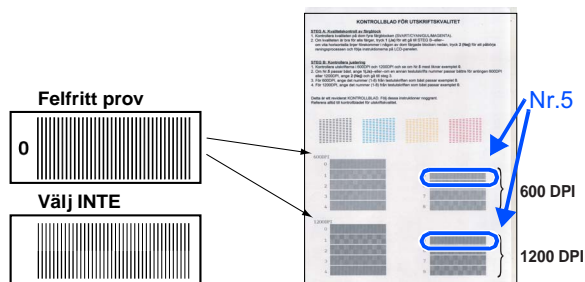

- 1 Om ett annat utskriftsnummer stämmer mest överens med 600 DPI eller 1200 DPI trycker du på 2 för att välja NO och går till steg 2.

- 2 För 600 DPI väljer du det utskriftsnummer från sifferknapp 1 till 8 som stämmer mest överens med den felfria kopian (**Nr.0**).

600 DPI JUST.
VÄLJ BÄSTA #

- 3 För 1200 DPI väljer du det utskriftsnummer från 1 till 8 som stämmer mest överens med den felfria kopian (**Nr.0**).

1200 DPI JUST.
VÄLJ BÄSTA #

Kvalitetskontrollen är genomförd.

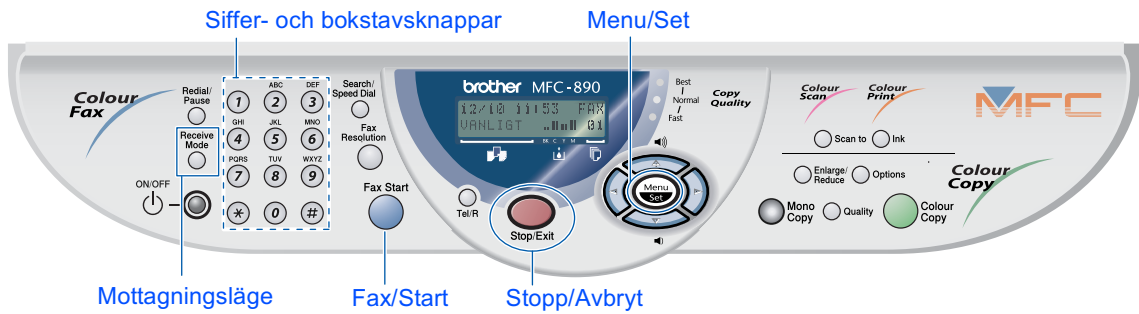

8 Inställning av lokalt språk

Välj norska, svenska, danska, finska eller engelska som skärmspråk.

- 1 Tryck på **Menu/Set**, (1), (9).
- 2 Tryck på eller för att välja språk, och därefter på **Menu/Set**.

9 Välja mottagningsläge

Välj det läge som passar dina behov genom att trycka på **Receive Mode** upprepade gånger.

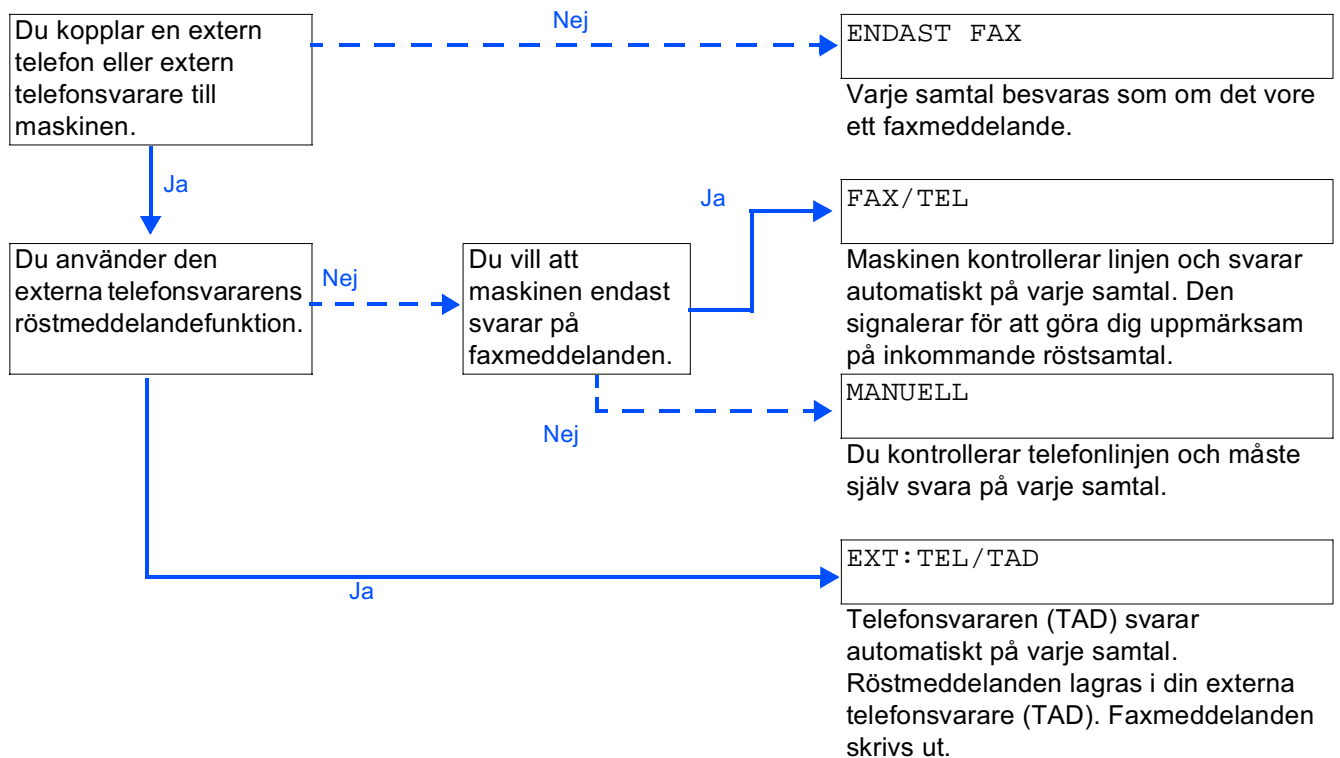

Du hittar mer information i bruksanvisningens kapitel 5, "Inställning, mottagning".

10 Ställa in datum och tid

Maskinen visar datum och tid och skriver denna information på varje fax du sänder.

- 1 Tryck på **Menu/Set**.
- 2 Tryck på ①.
- 3 Tryck på ②.
- 4 Skriv årets två sista siffror med siffer- och bokstavsknapparna och tryck på **Menu/Set**.

DATUM/TID
ÅR: 03

(skriv till exempel **0, 3** för 2003.)

- 5 Ange dag (två siffror) med siffer- och bokstavsknapparna och tryck på **Menu/Set**.

DATUM/TID
MÅNAD: 09

(skriv till exempel **0, 9** för september.)

- 6 Ange dag (två siffror) med siffer- och bokstavsknapparna och tryck på **Menu/Set**.

DATUM/TID
DAG: 06

(skriv till exempel **0, 6**.)

- 7 Ange tid i 24-timmarsformat med siffer- och bokstavsknapparna och tryck på **Menu/Set**.

DATUM/TID
TID: 15:25

(skriv till exempel **1, 5, 2, 5** för fem över halv fyra på eftermiddagen)

- 8 Tryck på **Stop/Exit**.

 Tryck på **Stop/Exit** om du vill upprepa från steg 1.

- 3 Tryck på ③.

- 4 Ange ditt faxnummer (högst 20 siffror) med siffer- och bokstavsknapparna och tryck på **Menu/Set**.

FAX ID
FAX: 908XXXXXXXXX

- 5 Ange ditt faxnummer (högst 20 siffror) med siffer- och bokstavsknapparna och tryck på **Menu/Set**.

(Ange samma nummer igen om du har samma telefon- och faxnummer.)

FAX ID
TEL: 908XXXXXXXXX

- 6 Skriv ditt namn med bokstavsknapparna (högst 20 tecken) och tryck på **Menu/Set**.

FAX ID
NAMN: ANDY



Skriv ditt namn med hjälp av listan nedan.

Tryck på knapp	En gång	Två gånger	Tre gånger	Fyra gånger
2	A	B	C	2
3	D	E	F	3
4	G	H	I	4
5	J	K	L	5
6	M	N	O	6
7	P	Q	R	S
8	T	U	V	8
9	W	X	Y	Z



Du hittar mer information i bruksanvisningen kapitel 4, "Inställning av Fax-ID".

- 7 Tryck på **Stop/Exit**.



Tryck på **Stop/Exit** om du vill upprepa från steg 1.

11 Ställa in Fax-ID

Du bör ställas in maskinen så att den skriver ditt namn och faxnummer på samtliga sidor du faxar.

- 1 Tryck på **Menu/Set**.
- 2 Tryck på ①.

Gå till nästa sida för att installera drivrutinen

CD-skivans innehåll (MFC Software Suite)

Du hittar massor av information på den här CD-skivan.

Windows®



Installationsprogram

Du kan installera drivrutiner för skrivare, PC FAX-sändning och -mottagning och skanner, samt flera hjälpprogram, exempelvis Paper Port och TextBridge OCR.



Bruksanvisningar

Visa bruksanvisningen och annan dokumentation i PDF-format.



Brother Solutions Center

Besök Brother Solutions Center, en webbplats där du kan få hjälp med din Brother-produkt genom att läsa svar på vanliga frågor (FAQs), bruksanvisningar, uppdateringar av drivrutiner och tips om hur du använder maskinen.

Macintosh®

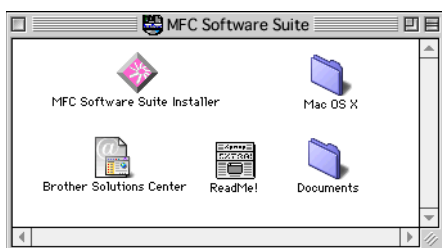

MFC Software Suite Installer

Du kan installera skrivardrivrutin, PC FAX-sändning och skannerdrivrutiner för Mac OS 8.5 - 9.2 (skannerdrivrutinen är endast tillgänglig för Mac OS 8.6 - 9.2)



Documents

Ta hjälp av bruksanvisningen och annan dokumentation i PDF-format.



Mac OS X (For Native Mac OS X 10.1, 10.2.1 eller senare)

Du kan installera skrivare, skannerdrivrutin och fjärrinställningsprogram för Mac OS X. (skannerdrivrutinen är enbart tillgänglig för OS X 10.2.1 eller senare)



Brother Solutions Center

Besök Brother Solutions Center, en webbplats där du kan få hjälp med din Brother-produkt genom att läsa svar på vanliga frågor (FAQs), bruksanvisningar, uppdateringar av drivrutiner och tips om hur du använder maskinen.



ReadMe!

Ta del av viktig information och felsökningstips.

Följ anvisningarna för ditt operativsystem och din gränssnittskabel på den här sidan.

Ställa in maskinen

Windows®



För användare av USB-kabelGå till sida 12
(Windows® 98/98SE/Me/2000 Professional/XP)

Windows®
USB



För användare av parallellkabel.....Gå till sida 19
(Användare av Windows® 95/98/98SE/Me/2000 Professional/XP)

Windows®
Parallell



För användare av Windows NT® Workstation Version 4.0..... Gå till sida 25
(Användare av parallellkabel)

Windows
NT® 4.0

Macintosh®



Användare av Mac® OS 8.5 till 9.2Gå till sida 28

Mac®OS
8.5-9.2



För användare av Mac® OS X 10.1, 10.2.1Gå till sida 30
eller senare

Mac®OS X10.1,
10.2.1 eller senare



För användare av USB-kabel (Windows® 98/98SE/Me/2000 Professional/XP)

Kontrollera att du har följt anvisningarna i steg 1, "Ställa in maskinen".

Användare av Windows® 2000 Professional:

Om du vill nå PhotoCapture Center™-funktioner från din PC måste du vara ansluten via en USB-kabel och måste eventuellt installera en Windows® 2000-uppdatering.

Du kan installera Windows® 2000-uppdateringen på två sätt:

- A) Ladda ner Service Pack 3 från Microsofts® webbplats och installera den.
Vi rekommenderar den här metoden eftersom den även inkluderar andra buggfixar för Windows® 2000.
- B) Installera Windows® 2000-uppdateringen från MFC Software Suite installationsprogram. Installera den på följande sätt:
1. Följ installationsanvisningarna från steg 1 till 8.
 2. Klicka på **OK** för att börja installera uppdateringen.
 3. Klicka på **OK** för att starta om din PC.
 4. Installationen fortsätter automatiskt när PC:n har startats om.



Om installationen inte fortsätter automatiskt kallar du upp menyn MFC Software Suite installationsprogram igen genom att dubbelklicka på **setup.exe**-programmet på Brothers CD-skiva och fortsätta från steg 5 för att installera MFC Software Suite.

1. Kontrollera att det inte finns några mediakort i maskinen.
2. Dra ut nätkabeln ur vägguttaget och eventuell gränssnittskabel ur maskinen.

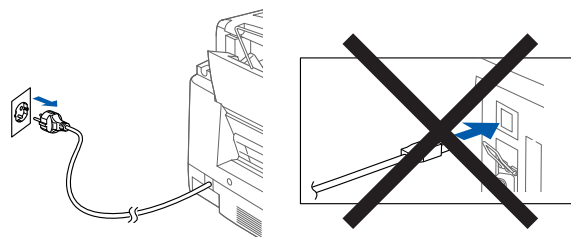

3. Starta datorn.
(Du måste logga in som administratör på Windows® 2000 Professional/XP.)
4. Sätt in bifogad CD-skiva i CD-läsaren.



5. Klicka på your language.
6. CD-skivans huvudmeny visas. Klicka på **Installationsprogram**.



Om inget fönster öppnas efter att du har satt in CD-skivan i CD-läsaren går du till Windows® Explorer och kör **setup.exe**-programmet från Brother-skivans rotkatalog.

- 7 Klicka på **MFC Software Suite** i Huvudprogramvara.



MFC Software Suite innehåller en skrivardrivrutin, skannerdrivrutin, ScanSoft™ PaperPort®, ScanSoft™ Text Bridge®, PC-FAX-programvara, Remote Setup (program för fjärrinställning och True Type-teckensnitt. PaperPort® är ett dokumenthanteringsprogram för skannade dokument. ScanSoft™ TextBridge®, som är integrerad i PaperPort®, är en OCR-tillämpning som omvandlar en bild till text och lägger in denna i din standardordbehandlare.

- 8 Klicka på **Installera**.



När du ser följande skärm klickar du på **OK** för att installera Windows®-uppdateringen. När uppdateringen har installerats kommer PC:n att startas om, varefter installationen fortsätter.



Om installationen inte fortsätter automatiskt kallar du upp installationsmenyn igen genom att dubbelklicka på **setup.exe**-programmet på Brothers CD-skiva och fortsätta från steg

5.

- 9 Klicka på **Nästa** när fönstret **Installation av PaperPort® 8.0 SE** visas.

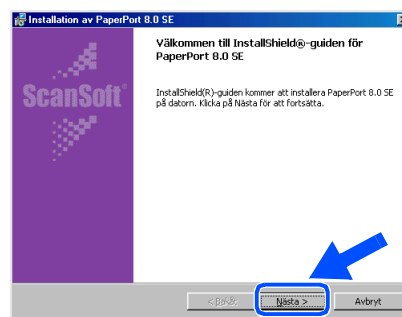

- 10 När du har läst igenom och accepterat licensavtalet anger du din användarinformation och klickar på **Nästa**.

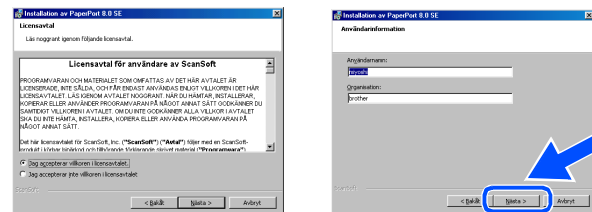

- 11 Välj **Normal** och klicka på **Nästa**.

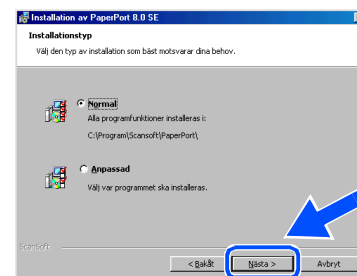

- 12 Klicka på **Installera**. PaperPort® startar installationen på din dator.

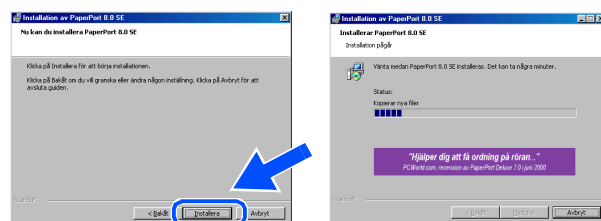

Forts.



För användare av USB-kabel (Windows® 98/98SE/Me/2000 Professional/XP)

- 13 När registrerings-skärmen visas gör du ditt val och följer anvisningarna på skärmen.



- 14 Klicka på **Slutför** för att genomföra installationen.

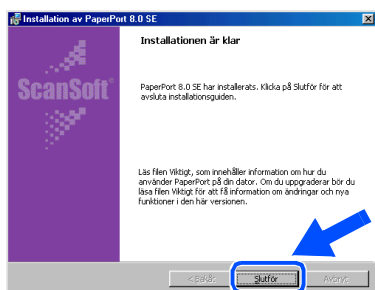

- 15 Klicka på **Nästa** när fönstret Brother MFC Software Suite Installation visas.

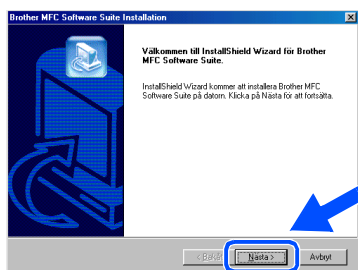

Avinstallera MFC Software Suite om ett felmeddelande visas under installationen eller om du redan har det här programmet installerat. Gå till **Start**-menyn, välj **Program, Brother, MFC Software Suite, Avinstallera** och följ anvisningarna på skärmen.

- 16 Klicka på **Ja** när fönstret Software License Agreement visas.

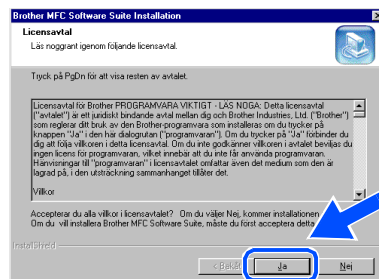

- 17 Välj **Standard** och klicka på **Nästa**. Tillämpningsprogrammet kopieras till din dator.

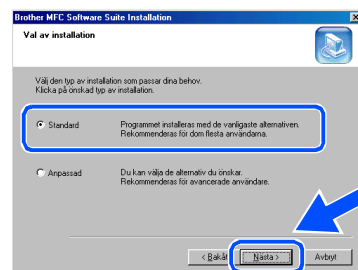

Användare av Windows® 98/98SE/Me → Gå till sida 15
 Användare av Windows® 2000 Professional → Gå till sida 17
 Användare av Windows® XP → Gå till sida 18

För användare av Windows® 98/98SE/Me

- 18 Starta maskinen genom att ansluta nätsladden när den här skärmen visas. Anslut USB-kabeln till din PC och därefter till maskinen.

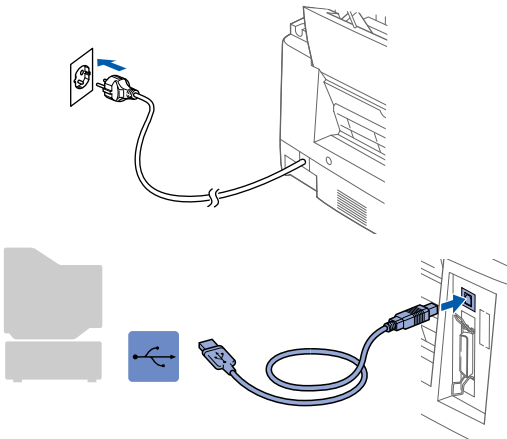
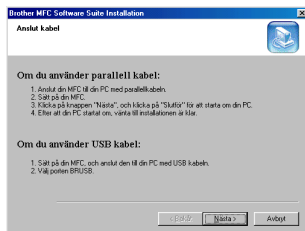

Installations-skärmen visas efter några sekunder.

Installationen av Brother-drivrutinen startar automatiskt. Följ anvisningarna på skärmen.

- 19 Välj **BRUSB: USB Printer Port** och klicka på **Nästa**.

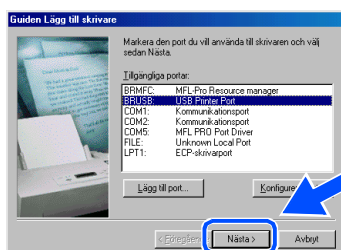

- 20 Acceptera standardskrivarens namn genom att välja **Ja** och klicka på **Nästa**.

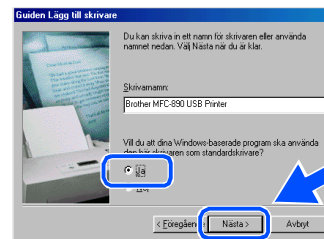

- 21 Välj **Ja (rekommenderas)** och klicka på **Slutför**. Kontrollera utskriftskvaliteten på den testutskrift som görs.

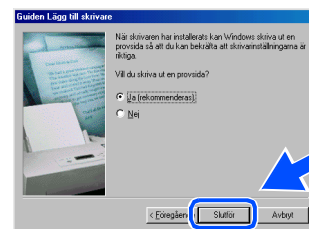

- 22 Om du är nöjd med utskriftskvaliteten klickar du på **Ja**. Om du klickar på **Nej** korrigerar du problemet genom att följa anvisningarna på skärmen.



Forts.



För användare av USB-kabel (Windows® 98/98SE/Me/2000 Professional/XP)

- 23 Klicka på **Slutför** för att starta om datorn.

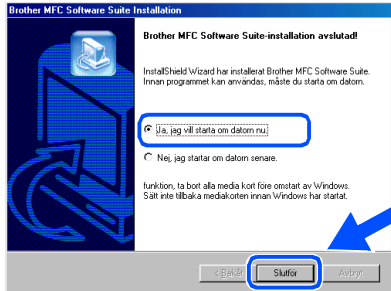

- 24 När datorn har startat om klickar du på **Ja** för att automatiskt starta Control Center varje gång Windows startar. Det finns en Control Center-ikon på aktivitetslistan. Om du klickar på **Nej** kommer maskinens skannerknappar att avaktiveras.

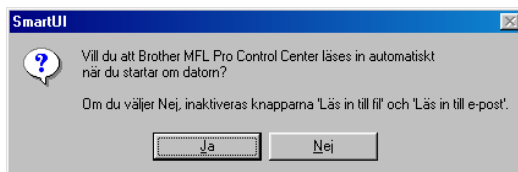

Även om du väljer **Nej** kan du starta Brother Control Center senare och använda knappen **Scan to**. Se kapitel 14 i bruksanvisningen på CD-skivan, "Starta Brother Control Center automatiskt".



Drivrutinerna för Brother PC-Fax, skrivare och skanner har installerats. Installationen är klar.

För användare av Windows® 2000 Professional

- 18 Starta maskinen genom att ansluta nätsladden när den här skärmen visas. Anslut USB-kabeln till din PC och därefter till maskinen.

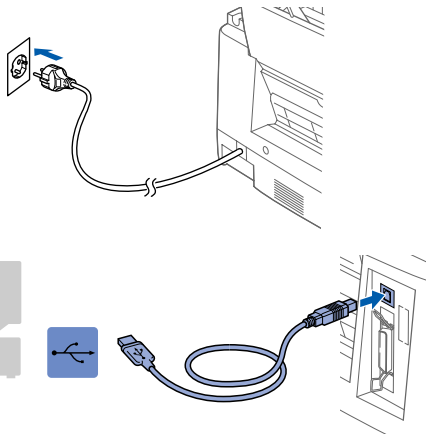
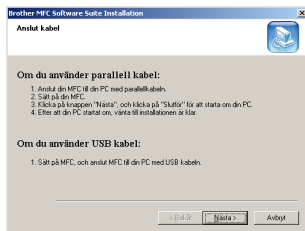

- 19 Installationsskärmen visas efter några sekunder. Installationen av Brother-drivrutinen startar automatiskt. Följ anvisningarna på skärmen.
- 20 Om dialogrutorna **Ingen digital signatur hittades** visas klickar du på **Ja** för att installera drivrutinen.

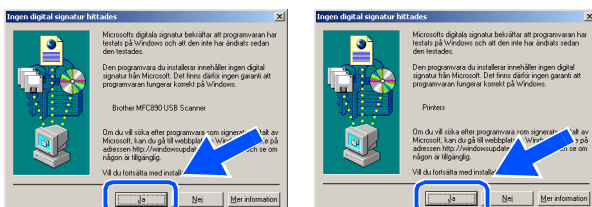

- 21 Klicka på **Slutför** för att starta om datorn.

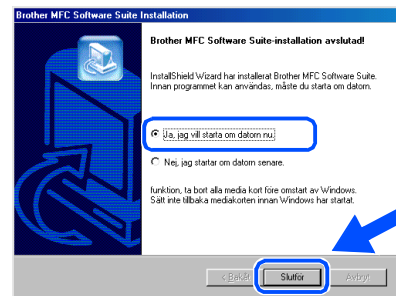

- 22 När datorn har startat om klickar du på **Ja** för att automatiskt starta Control Center varje gång Windows startar. Det finns en Control Center-ikon på aktivitetslistan. Om du klickar på **Nej** kommer maskinens skannerknappar att avaktiveras.

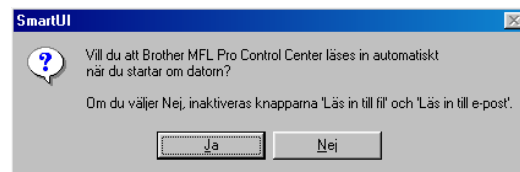

- Även om du väljer **Nej** kan du starta Brother Control Center senare och använda knappen **Scan to**. Se kapitel 14 i bruksanvisningen på CD-skivan, "Starta Brother Control Center automatiskt".

- OK! Drivrutinerna för Brother PC-Fax, skrivare och skanner har installerats. Installationen är klar.



För användare av USB-kabel

(Windows® 98/98SE/Me/2000 Professional/XP)

För användare av Windows® XP

- 18 Starta maskinen genom att ansluta nätsladden när den här skärmen visas. Anslut USB-kabeln till din PC och därefter till maskinen.

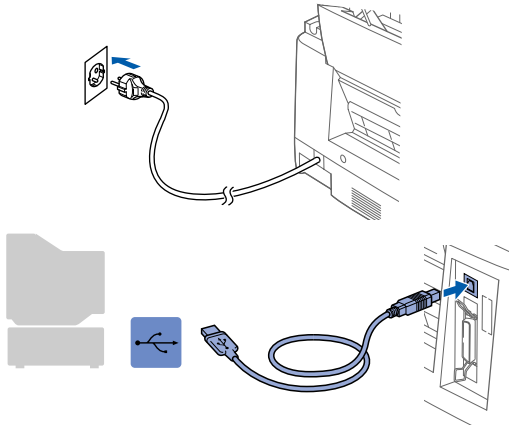
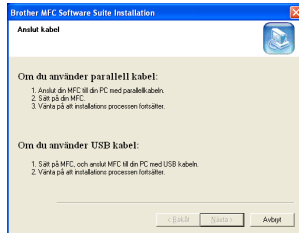

Installationsskärmen visas efter några sekunder.

Installationen av Brother-drivrutinen startar automatiskt. Följ anvisningarna på skärmen.

- 19 Klicka på **Slutför** för att starta om datorn.

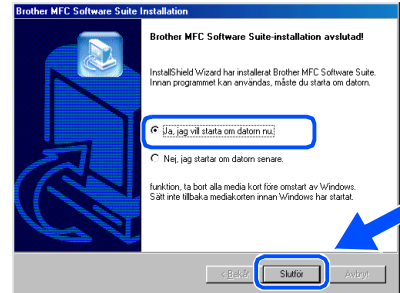

- OK!** Drivrutinerna för Brother PC-Fax, skrivare och skanner har installerats. Installationen är klar.

För användare av parallellkabel (Windows® 95/98/98SE/Me/2000 Professional/XP)

Kontrollera att du har följt anvisningarna i steg 1, "Ställa in maskinen".

- 1 Dra ut nätkabeln ur vägguttaget och eventuell gränssnittskabel ur maskinen.

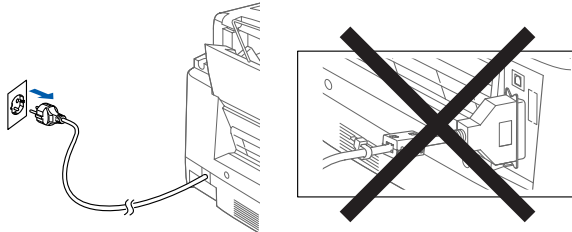

- 2 Starta datorn.
(Du måste logga in som administratör på Windows® 2000 Professional/XP.)

- 3 Sätt in bifogad CD-skiva i CD-läsaren.



- 4 Klicka på your language.
5 CD-skivans huvudmeny visas.
Klicka på **Installationsprogram**.



Om inget fönster öppnas efter att du har satt in CD-skivan i CD-läsaren går du till Windows® Explorer och kör *setup.exe*-programmet från Brother-skivans rotkatalog.

- 6 Klicka på **MFC Software Suite** i Huvudprogramvara.



MFC Software Suite innehåller en skrivardrivrutin, skannerdrivrutin, ScanSoft® PaperPort®, ScanSoft® Text Bridge®, PC-FAX-programvara, Remote Setup (program för fjärrinställning och True Type-teckensnitt. PaperPort® är ett dokumenthanteringsprogram för skannade dokument. ScanSoft® TextBridge®, som är integrerad i PaperPort®, är en OCR-tillämpning som omvandlar en bild till text och lägger in denna i din standardordbehandlare.

- 7 Klicka på **Installera**.



När du ser följande skärm klickar du på **OK** för att installera Windows®-uppdateringen. När uppdateringen har installerats kommer PC:n att startas om, varefter installationen fortsätter.

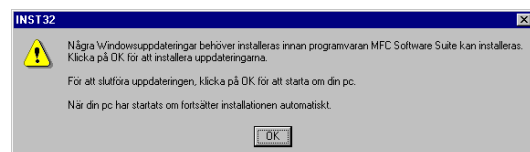

Om installationen inte fortsätter automatiskt kallar du upp installationsmenyn igen genom att dubbelklicka på **setup.exe**-programmet på Brothers CD-skiva och fortsätta från steg

4.

Forts.

För användare av parallellkabel (Windows® 95/98/98SE/Me/2000 Professional/XP)

- 8 Klicka på **Nästa** när fönstret **Installation av PaperPort® 8.0 SE** visas.

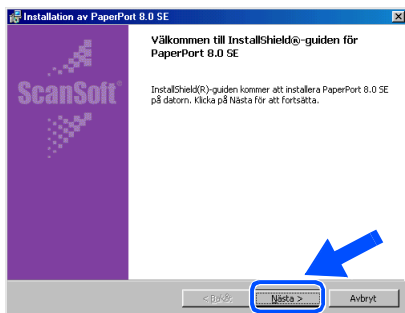

- 9 När du har läst igenom och accepterat licensavtalet anger du din användarinformation och klickar på **Nästa**.

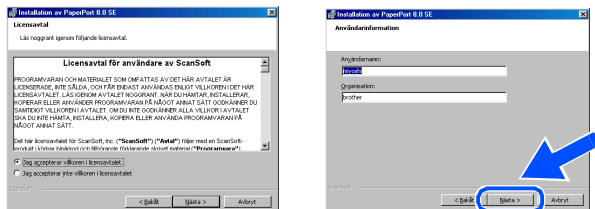

- 10 Välj **Normal** och klicka på **Nästa**.

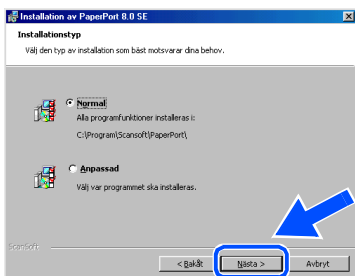

- 11 Klicka på **Installera**. PaperPort® startar installationen på din dator.

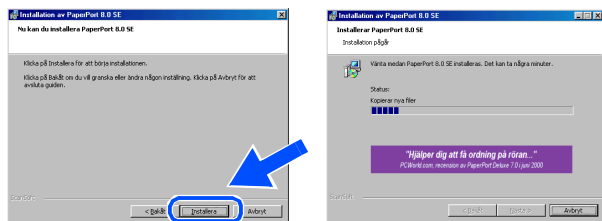

- 12 Välj alternativ på den registrerings-skärm som visas och följ anvisningarna på skärmen.



- 13 Klicka på **Slutför** för att genomföra installationen.

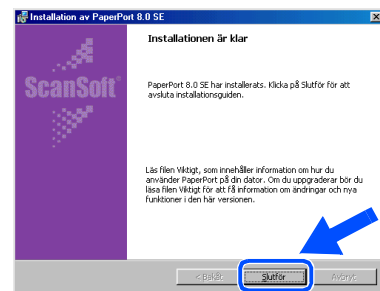

- 14 Klicka på **Brother MFC Software Suite Installation** när fönstret **Nästa** visas.

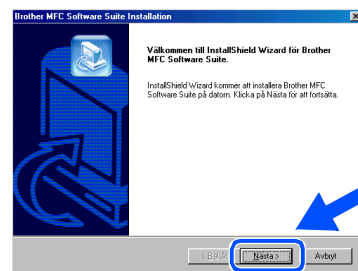

*Avinstallera MFC Software Suite om ett felmeddelande visas under installationen eller om du redan har det här programmet installerat. Gå till **Start**-menyn, välj **Program**, **Brother**, **Brother MFC Software Suite**, **Avinstallera** och följ anvisningarna på skärmen.*

- 15 Klicka på **Ja** när fönstret Software License Agreement visas.

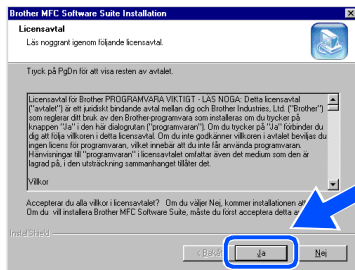

- 16 Välj **Standard** och klicka på **Nästa**.
Tillämpningsprogrammet kopieras till din dator.

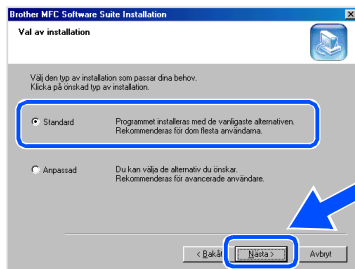

Du måste sätta fast filterkärnan och kabelklämman på parallellkabeln innan du ansluter den till din PC och maskinen.

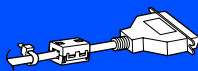

Användare av Windows® 95/98/98SE/Me → Gå till sida 22
Användare av Windows® 2000 Professional → Gå till sida 23
Användare av Windows® XP → Gå till sida 24

För användare av parallellkabel (Windows® 95/98/98SE/Me/2000 Professional/XP)

För användare av Windows® 95/98/98SE/Me

- 17 När den här skärmen visas ansluter du parallellkabeln till din PC och maskinen i nämnd ordning.

Starta maskinen genom att ansluta nätsladden.

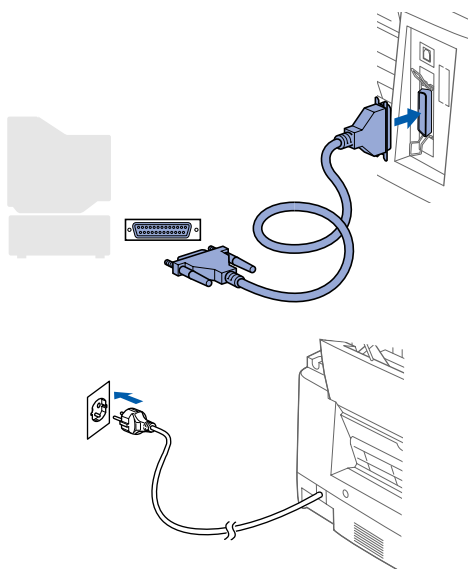
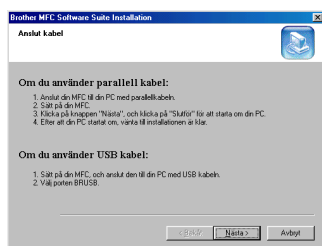

- 18 Klicka på **Nästa**.

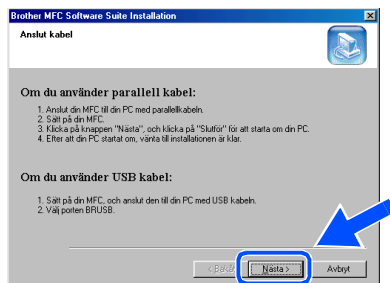

- 19 Klicka på **Slutför** för att starta om datorn.

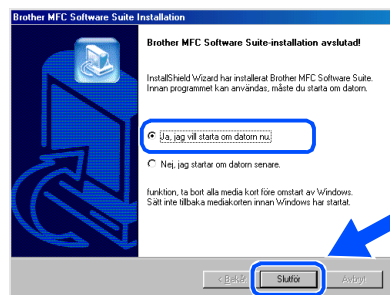

- 20 När datorn har startats om påbörjas installationen av Brother-drivrutinen automatiskt. Följ anvisningarna på skärmen.

- 21 Klicka på **Ja** för att automatiskt starta Brother MFL-Pro Control Center varje gång Windows startar. Control Center anges som en ikon på aktivitetsfältet.

Om du klickar på **Nej** kommer maskinens skannerknappar att avaktiveras.

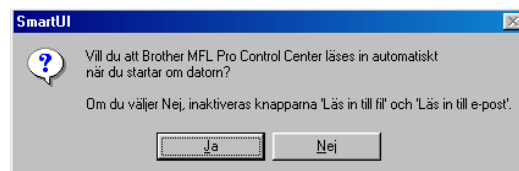

- Även om du väljer **Nej** kan du starta Brother Control Center senare och använda knappen **Scan to**. Se kapitel 14 i bruksanvisningen på CD-skivan, "Starta Brother Control Center automatiskt".

- OK!** Drivrutinerna för Brother PC-Fax, skrivare och skanner har installerats. Installationen är klar.

För användare av Windows® 2000 Professional

- 17 När den här skärmen visas ansluter du parallellkabeln till din PC och maskinen i nämnd ordning.
Starta maskinen genom att ansluta nätsladden.

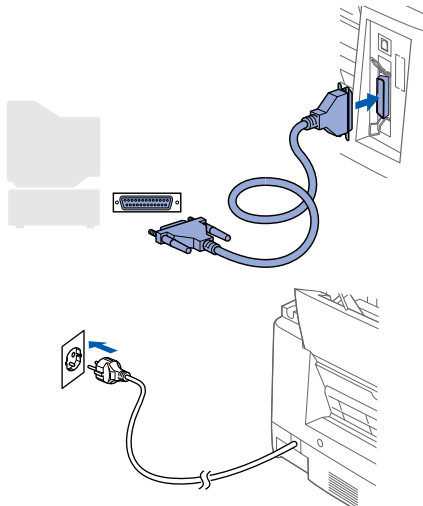

- 18 Klicka på the **Nästa**.

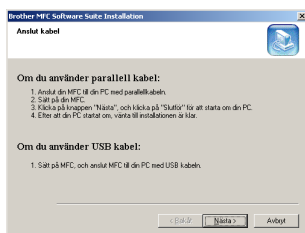

- 19 Klicka på **Slutför** för att starta om datorn.

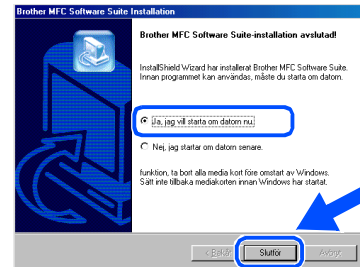

- 20 När datorn har startats om påbörjas installationen av Brother-drivrutinen automatiskt. Följ anvisningarna på skärmen.

- 21 Om dialogrutorna **Ingen digital signatur hittades** visas klickar du på **Ja** för att installera drivrutinen.

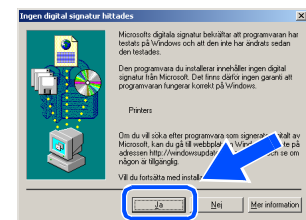
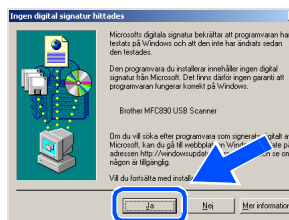

- 22 Klicka på **Ja** för att automatiskt starta Brother MFL-Pro Control Center varje gång Windows startar. Control Center anges som en ikon på aktivitetsfältet.
Om du klickar på **Nej** kommer maskinens skannerknappar att avaktiveras.

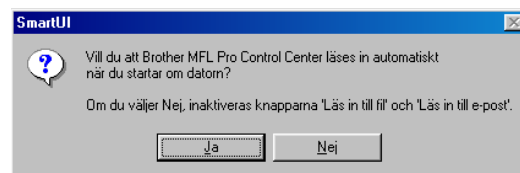

- Även om du väljer **Nej** kan du starta Brother Control Center senare och använda knappen **Scan to**. Se kapitel 14 i bruksanvisningen på CD-skivan, "Starta Brother Control Center automatiskt".

- OK! Drivrutinerna för Brother PC-Fax, skrivare och skanner har installerats. Installationen är klar.



För användare av parallellkabel (Windows® 95/98/98SE/Me/2000 Professional/XP)

För användare av Windows® XP

- 17 När den här skärmen visas ansluter du parallellkabeln till din PC och maskinen i nämnd ordning.
Starta maskinen genom att ansluta nätsladden.

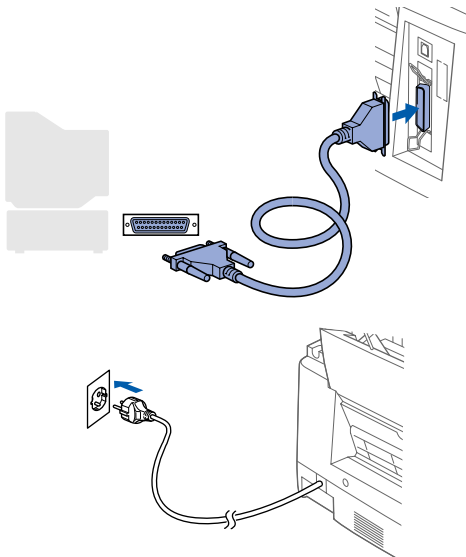
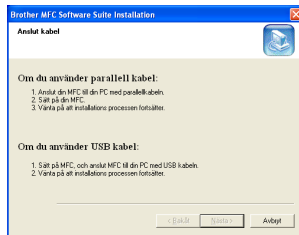

Installationen av Brother-drivrutinen startar automatiskt. Följ anvisningarna på skärmen.

- 18 När skärmen nedan visas klickar du på **Slutför** och väntar på att datorn startar om Windows innan du fortsätter med installationen.

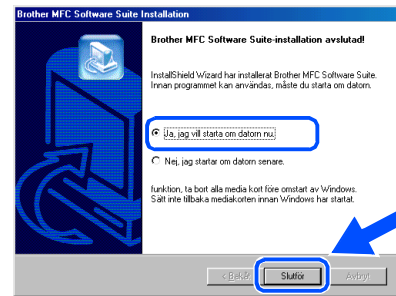

- OK! Drivrutinerna för Brother PC-Fax, skrivare och skanner har installerats. Installationen är klar.

För användare av Windows NT® Workstation Version 4.0

Kontrollera att du har följt anvisningarna i steg 1, "Ställa in maskinen".

- 1 Starta datorn.
Du måste logga in som administratör.
- 2 Anslut parallellkabeln till datorn och maskinen i nämnd ordning.

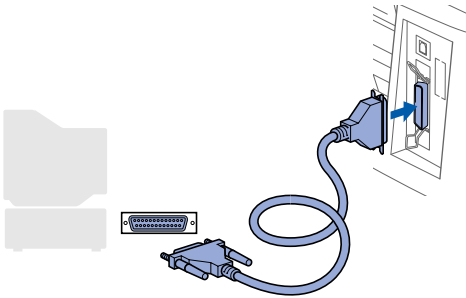

- 3 Kontrollera att du har startat maskinen genom att koppla in nätsladden.

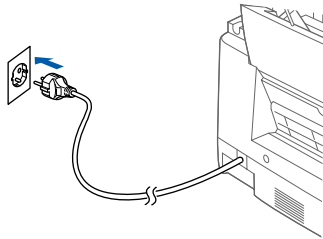

- 4 Sätt in bifogad CD-skiva i CD-läsaren.



- 5 Klicka på your language.

- 6 CD-skivans huvudmeny visas.
Klicka på **Installationsprogram**.



 Om inget fönster öppnas efter att du har satt in CD-skivan i CD-läsaren går du till Windows® Explorer och kör setup.exe-programmet från Brother-skivans rotkatalog.

- 7 Klicka på **MFC Software Suite** i Huvudprogramvara.



 MFC Software Suite innehåller en skrivardrivrutin, skannerdrivrutin, ScanSoft™ PaperPort®, ScanSoft™ Text Bridge®, PC-FAX-programvara, Remote Setup (program för fjärrinställning och True Type-teckensnitt. PaperPort® är ett dokumenthanteringsprogram för skannade dokument. ScanSoft™ TextBridge®, som är integrerad i PaperPort®, är en OCR-tillämpning som omvandlar en bild till text och lägger in denna i din standardordbehandlare.

Forts. 

För användare av Windows NT[®] Workstation Version 4.0

8 Klicka på **Installera**.



När du ser följande skärm klickar du på **OK** för att installera Windows[®]-uppdateringen. När uppdateringen har installerats kommer PC:n att startas om, varefter installationen fortsätter.

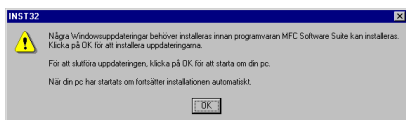

Om installationen inte fortsätter automatiskt kallar du upp installationsmenyn igen genom att dubbelklicka på **setup.exe**-programmet på Brothers CD-skiva och fortsätta från steg 6.

9 Klicka på **Nästa** när fönstret **Installation av PaperPort[®] 8.0 SE** visas.

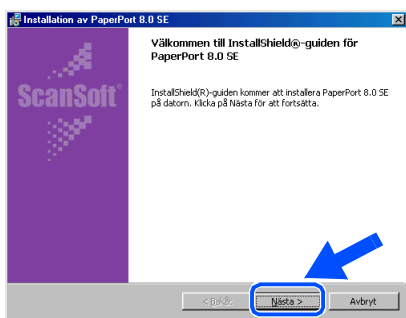

10 När du har läst igenom och accepterat licensavtalet anger du din användarinformation och klickar på **Nästa**.

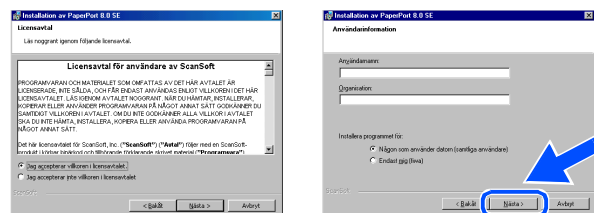

11 Välj **Normal** och klicka på **Nästa**.

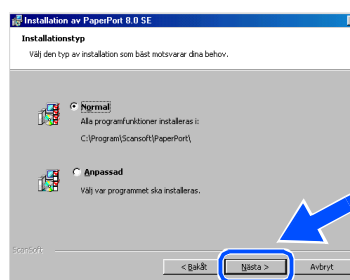

12 Klicka på **Installera**. PaperPort[®] startar installationen på din dator.

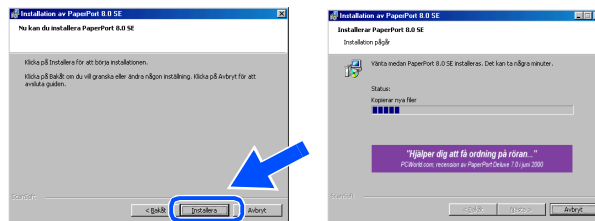

13 Välj alternativ på den registrerings-skärm som visas och följ anvisningarna på skärmen.

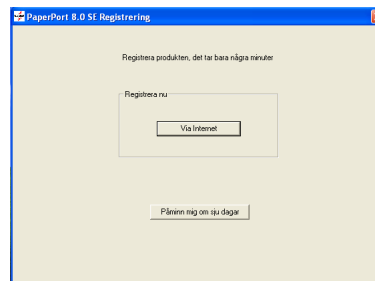

- 14 Klicka på **Slutför** för att genomföra installationen.

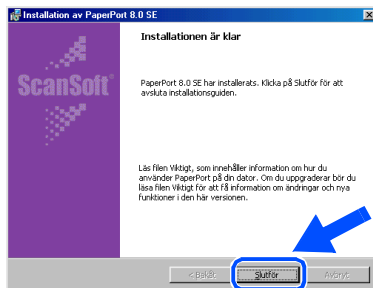

- 15 Klicka på **Nästa** när fönstret Brother MFC Software Suite Installation visas.

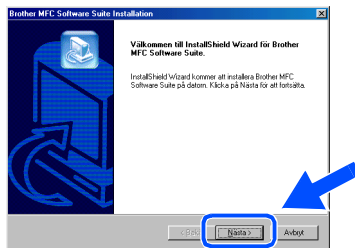

 Avinstallera MFC Software Suite om ett felmeddelande visas under installationen eller om du redan har det här programmet installerat. Gå till **Start**-menyn, välj **Program, Brother, MFC Software Suite, Avinstallera**, och följ anvisningarna på skärmen.

- 16 När fönstret Software License Agreement klickar du på **Ja** om du accepterar avtalet och går vidare till nästa skärm.

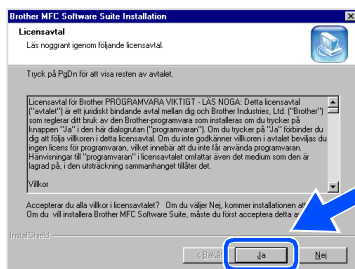

- 17 Välj **Val av installation** och klicka på **Standard** när fönstret **Nästa** visas.

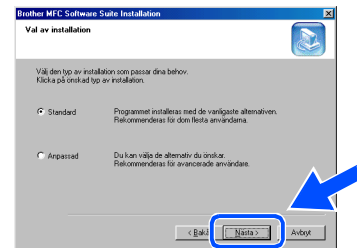

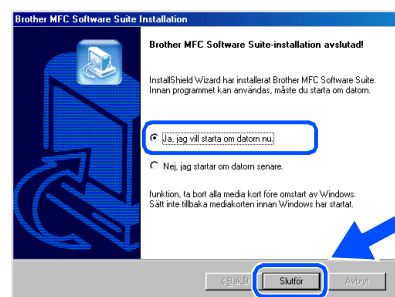

- 18 Klicka på **Slutför** för att starta om datorn.

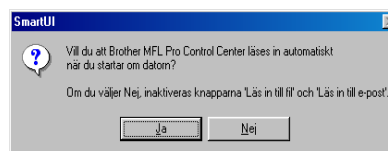

- 19 När datorn har startat om klickar du på **Ja** för att automatiskt starta Control Center varje gång Windows startar. Det finns en Control Center-ikon på aktivitetslistan. Om du klickar på **Nej** kommer maskinens skannerknappar att avaktiveras.



 Även om du väljer **Nej** kan du starta Brother Control Center senare och använda knappen **Scan to**. Se kapitel 14 i bruksanvisningen på CD-skivan, "Starta Brother Control Center automatiskt".

-  **OK!** Drivrutinerna för Brother PC-Fax, skrivare och skanner har installerats. Installationen är klar.

För användare av Mac[®] OS 8.5 - 9.2

Kontrollera att du har följt anvisningarna i steg 1, "Ställa in maskinen".

- 1 Dra ut nätkabeln ur vägguttaget och eventuell gränssnittskabel ur din Macintosh.

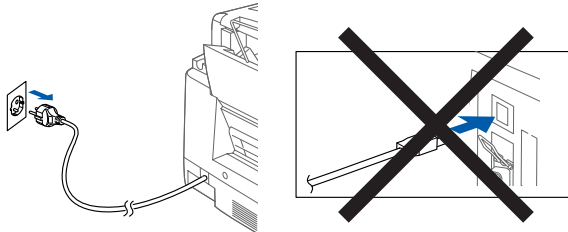

- 6 Anslut USB-kabeln till Macintosh[®] och därefter till maskinen.

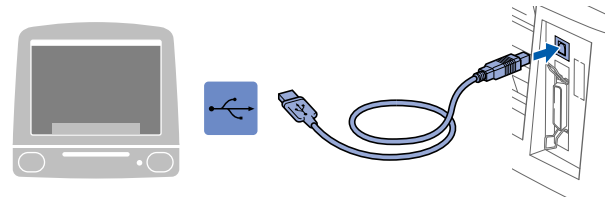

Anslut inte maskinen till en USB-port på ett tangentbord eller en icke-eldriven USB-hub.

- 2 Starta din Macintosh[®].
- 3 Sätt in bifogad CD-skiva i CD-läsaren.



- 4 Dubbelklicka på **MFC Software Suite Installer** för att installera skrivar- och skannerdrivrutinerna.

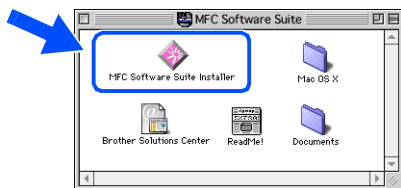

- 7 Starta maskinen genom att ansluta nätsladden.

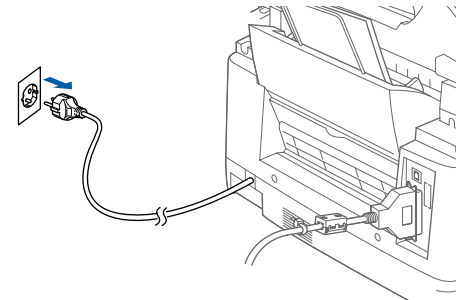

- 8 Gå till Apple[®]-menyn och öppna **Väljaren**.

- 5 Starta om Macintosh[®] efter slutförd installation

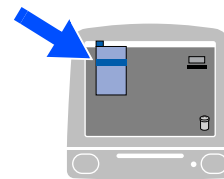

- 9 Klicka på den **MFC Software Colour**-ikon du har installerat.

Till höger i **Väljaren** klickar du på den skrivare du vill använda. Stäng **Väljaren**.

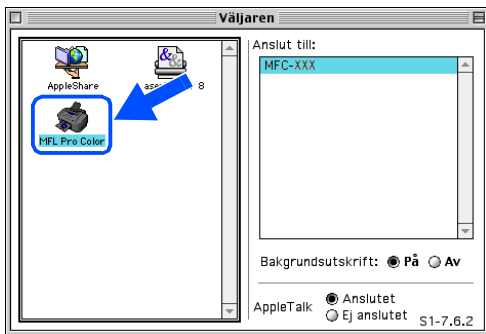

- OK! **Drivrutinerna för Brother PC-Fax, skrivare och skanner har installerats. Installationen är klar.**

För användare av Mac[®] OS X 10.1, 10.2.1 eller senare

Kontrollera att du har följt anvisningarna i steg 1, "Ställa in maskinen".

- 1 Dra ut nätkabeln ur vägguttaget och eventuell gränssnittskabel ur din Macintosh.

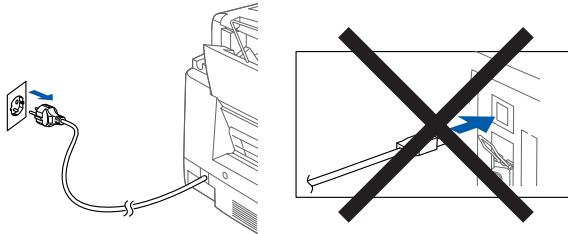

- 6 Anslut USB-kabeln till Macintosh[®] och därefter till maskinen.

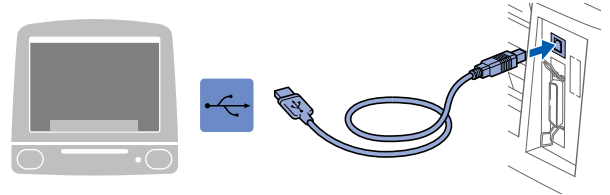

- 7 Anslut inte maskinen till en USB-port på ett tangentbord eller en icke-eldriven USB-hub.

- 7 Starta maskinen genom att ansluta nätsladden.

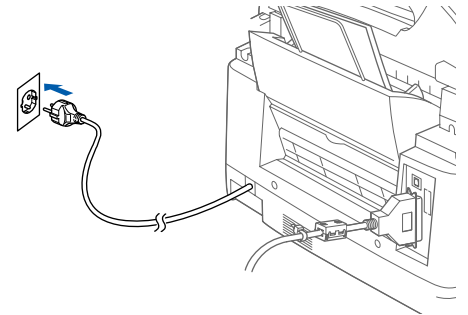

- 2 Starta din Macintosh[®].
- 3 Sätt in bifogad CD-skiva i CD-läsaren.



- 4 Dubbelklicka på mappen **Mac OS X** för att installera skrivardrivrutinen och fjärrinställningsprogrammet.



- 5 Dubbelklicka på **MFLPro_Color.pkg**-ikonen. Följ anvisningarna på skärmen. Följ anvisningarna på skärmen.



- 8 Öppna **Macintosh HD**-ikonen.

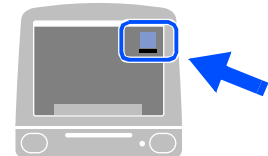

- 9 Öppna mappen **Applications**. Öppna mappen **Utilities**.

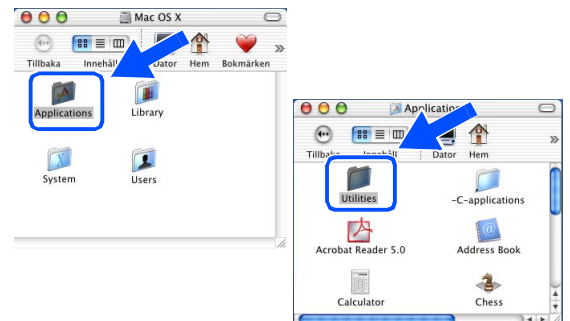

- 10 Öppna **Print Center**-ikonen.

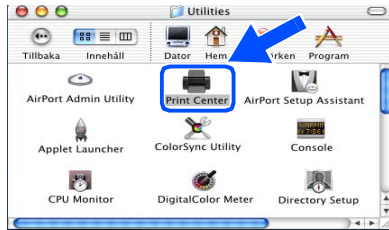

- 11 Klicka på knappen **Add Printer...**

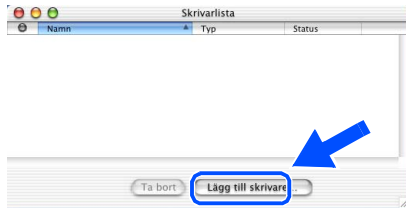

- 12 Välj **USB**.

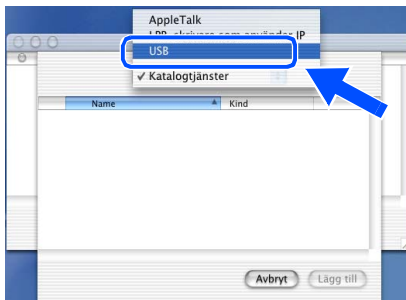

- 13 Välj **MFC-890** och klicka på knappen **Lägg till**.

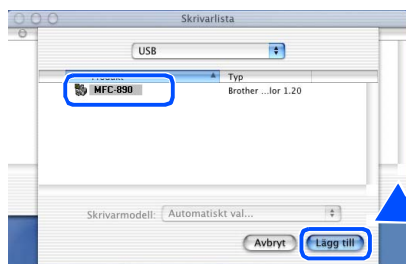

- 14 Välj **Avsluta Utskriftskontroll** på menyn **Print Center**.



- OK! **Brothers skrivare, skannerdrivrutin och fjärrinställningsprogram har installerats. Installationen är genomförd.**(Skannerdrivrutinen är enbart tillgänglig för OS X 10.2.1 eller senare.)

Varumärken

Brother-logotypen är ett inregistrerat varumärke som tillhör Brother Industries, Ltd.

Brother är ett inregistrerat varumärke som tillhör Brother Industries, Ltd.

Multi-Function Link är ett registrerat varumärke som tillhör Brother International Corporation.

PhotoCapture Center är ett registrerat varumärke som tillhör Brother International Corporation.

© Copyright 2002 Brother Industries, Ltd. Alla rättigheter förbehållna.

Windows och Windows NT, Microsoft och MS-DOS är registrerade varumärken som tillhör Microsoft i USA och andra länder.

Macintosh och QuickDraw, iMac och iBook är registrerade varumärken som tillhör Apple Computer, Inc.

PaperPort och TextBridge är inregistrerade varumärken som tillhör ScanSoft, Inc.

Hammermill och JetPrint PHOTO är inregistrerade varumärken som tillhör International Paper.

Smart Media är ett varumärke som tillhör Toshiba Corporation.

Compact Flash är ett varumärke som tillhör SanDisk Corporation.

Memory Stick är ett varumärke som tillhör Sony Corporation.

Varje företag vars programvara omnämns i den här bruksanvisningen har tecknat licensavtal avseende de upphovsrättsskyddade programmen i fråga.

Alla övriga märken och produktnamn som omnämns i den här bruksanvisningen är inregistrerade varumärken som tillhör respektive företag.

Sammanställningar och publikation

Den här bruksanvisningen har under överinseende av Brother Industries Ltd. sammanställts och publicerats med uppdaterade produktbeskrivningar och specifikationer.

Innehållet i den här bruksanvisningen och specifikationerna för den här produkten kan komma att ändras utan förvarning.

Brother förbehåller sig rätten att utan förvarning göra ändringar i specifikationer och materialet häri, och ansvarar inte för eventuella skador (inklusive följskador) som orsakas av tillförlitelse på det presenterade materialet, inklusive men inte begränsat till, skrivfel eller andra misstag.

Den här produkten är utformad för bruk i affärsmiljö.

At your side.
brother®

SWE
Version A