

Du måste ställa in maskinvaran och installera drivrutinen innan du kan använda den här maskinen.  
Läs den här snabbguiden innan du gör några inställningar eller installationer.

### Steg 1



## Ställa in maskinen

### Steg 2



## Installera drivrutin och programvara



## Du är klar!

Du hittar de senaste drivrutinerna och de bästa lösningarna på dina problem eller frågor på Brother Solutions Center, som du når direkt från drivrutinen eller genom att gå in på <http://solutions.brother.com>

Förvara den här snabbguiden, bruksanvisningen och CD-skivan på en lättillgänglig plats för framtida bruk.

Ställa in maskinen

Windows<sup>®</sup>  
USB

Windows<sup>®</sup>  
Parallell

Windows<sup>®</sup>  
NT<sup>®</sup> 4.0  
Parallell





Windows<sup>®</sup>  
Nätverk

Macintosh<sup>®</sup>  
USB







Macintosh<sup>®</sup>  
Nätverk

För  
Administratörer

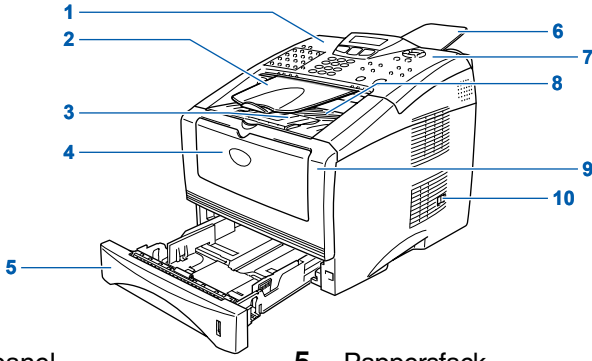
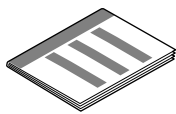
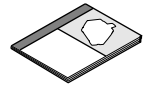
Installera drivrutin och programvara

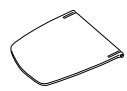
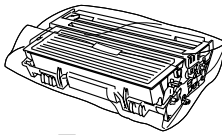
 <b>Varning</b>		 <b>Tips</b>	 <b>Bruksanvisning</b>
Förebyggande åtgärder du måste vidta för att undvika personskada.	Åtgärder du måste vidta för att använda maskinen på rätt sätt eller undvika maskinskada.	Användbar information och tips för maskinbruk.	Hänvisning till bruksanvisningen.

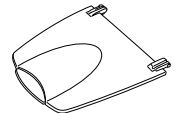
## Förpackningens innehåll

<p>MFC</p>  <ol style="list-style-type: none"><li>1. Kontrollpanel</li><li>2. Dokumentmatarens utmatningsstöd</li><li>3. Stödflik med förlängning för utmatningsfack (text nedåt)</li><li>4. Manuellt inmatningsfack</li><li>5. Pappersfack</li><li>6. Dokumentmatarens dokumentstöd</li><li>7. Kontrollpanelens lock</li><li>8. Utmatningsfack med textsidan nedåt</li><li>9. Den främre luckan</li><li>10. Strömbrytare</li></ol>	 <p><b>Snabbguide</b></p>	
	 <p><b>Bruksanvisning</b></p>	
	 <p><b>CD-skiva För Windows®</b></p>	
 <p><b>Dokumentmatarens dokumentstöd</b></p>	 <p><b>Trumma</b> (inklusive tonerkasset)</p>	 <p><b>CD-skiva För Macintosh®</b></p>
 <p><b>Dokumentmatarens utmatningsstöd</b></p>	 <p><b>Telefonsladd</b></p>	 <p><b>Nätkabel</b></p>

Förpackningens innehåll kan variera beroende på inköpsland.  
Spara förpackningen och allt förpackningsmaterial.



- Gränssnittskabeln utgör inte en del av standardutrustningen. Vänligen inhandla lämplig gränssnittskabel för det gränssnitt du använder (parallell eller USB).
- Om du använder parallellkabel ska du skaffa en dubbelriktad, skärmad kabel som är IEEE 1284-godkänd och högst två meter lång.
- För USB: använd en höghastighets USB 2.0-kabel som är högst två meter lång.
- Försäkra dig om att du har en höghastighets USB 2.0-certifierad kabel om datorn har ett höghastighets USB 2.0-gränssnitt.
- Du kan ansluta maskinen även om datorn har ett USB 1.1-gränssnitt.

# Kontrollpanel

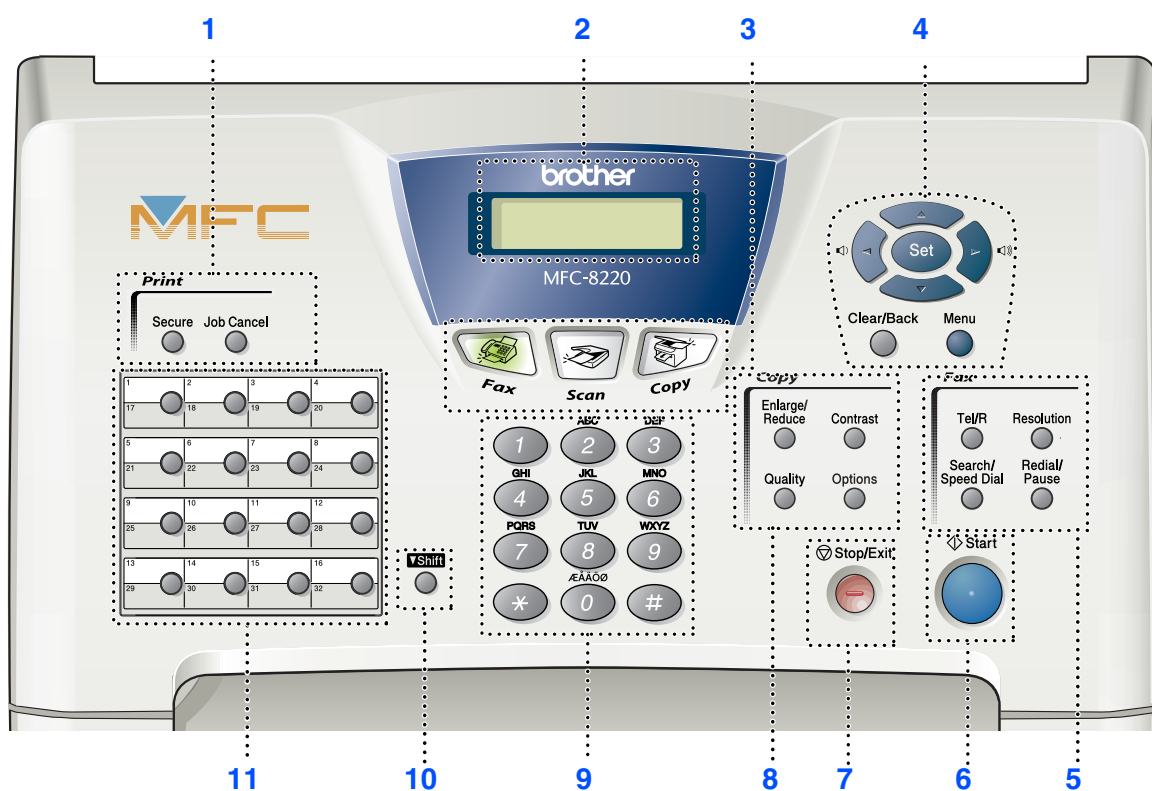

1. Skrivarknappar	5. Fax- och telefonknappar	9. Kombinerade siffer- och bokstavsknappar
2. Flytande kristallskärm (LCD)	6. Start	10. Shift
3. Lägesknappar	7. Stop/Exit	11. Snabbvalsknappar
4. Programmeringsknappar	8. Kopieringsknappar (tillfälliga inställningar)	



Du hittar mer information om kontrollpanelen i avsnittet "Genomgång av kontrollpanelen" i bruksanvisningens kapitel 1.

## Steg 1

## Ställa in maskinen

1. Montera fast pappersstöd och pappersbricka .....	4
2. Installera trumman .....	4
3. Ladda papper i pappersfacket .....	5
4. Anslut nätkabeln och telefonsladden .....	6
5. Ställ in land (inte språk).....	7
6. Inställning av lokalt språk .....	8
7. Inställning av datum och tid.....	8
8. Ställa in Fax-ID .....	9
9. Välja mottagningsläge .....	10

## Steg 2

## Installera drivrutin och programvara

Windows®

CD-skivans innehåll (MFL-Pro Suite).....	11
För användare av USB-kabel (Windows® 98/98SE/Me/2000 Professional/XP).....	13
■ För användare av Windows® 98/98SE/Me .....	16
■ För användare av Windows® 2000 Professional .....	18
■ För användare av Windows® XP .....	22
För användare av parallellkabel (Windows® 95/98/98SE/Me/2000 Professional/XP).....	25
■ För användare av Windows® 95/98/98SE/Me .....	28
■ För användare av Windows® 2000 Professional .....	30
■ För användare av Windows® XP .....	34
För användare av Windows NT® Workstation Version 4.0 .....	37
För användare av nätverkskabel (tillbehör NC-9100h) (Windows® 95/98/98SE/Me/NT/2000 Professional/XP) .....	40

Macintosh®

För användare av USB-kabel.....	45
■ För Mac OS® 8.6 till 9.2 .....	45
■ För Mac OS® X 10.1/10.2.1 - 10.3 eller senare .....	47
För användare av NC-9100h nätverkskabel .....	49
■ För Mac OS® 8.6 till 9.2 .....	49
■ För Mac OS® X 10.1/10.2.1 - 10.3 eller senare .....	51

## ■ För administratörer

Kapitelöversikt av bruksanvisning för nätverksanvändare (NC-9100h).....	53
Installera konfigurationsprogrammet BRAdmin Professional (Windows®) .....	54
Web BRAdmin.....	54
Ställa in IP-adress, Subnät-mask och Gateway med BRAdmin Professional (Windows®) .....	55
Tillbehör .....	56
Förbrukningsvaror .....	56

## 1 Montera fast pappersstöd och pappersbricka



Anslut **INTE** gränssnittskabeln. Gränssnittskabeln ansluts när drivrutinen installeras.

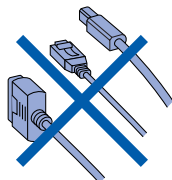

- 1 Montera dokumentmatarens dokumentstöd.

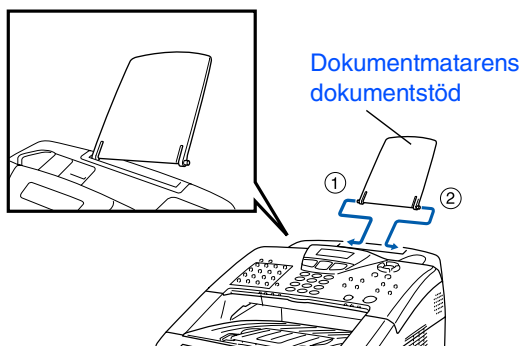

- 2 Öppna locket till kontrollpanelen genom att lyfta det i riktning bakåt.

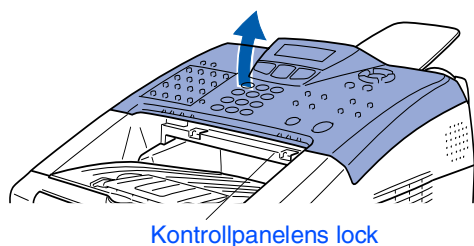

- 3 Montera dokumentmatarens utmatningsstöd.

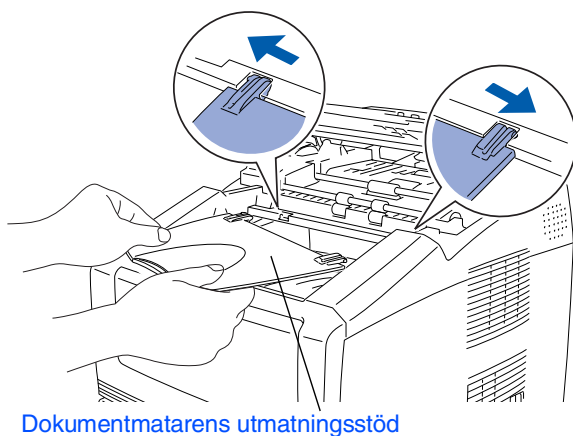

- 4 Stäng kontrollpanelens lock.

## 2 Installera trumman

- 1 Tryck på öppningsknappen för den främre luckan.

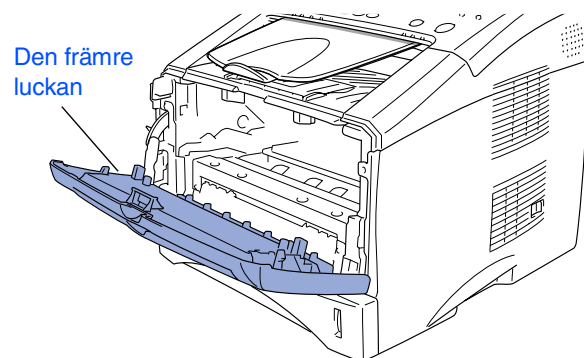
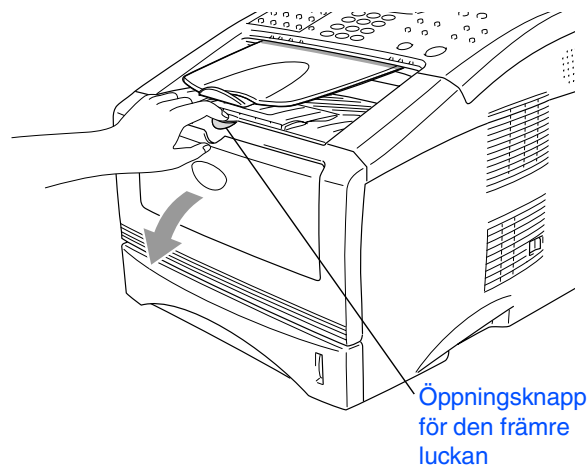

- 2 Packa upp trumman. Avlägsna skyddet.

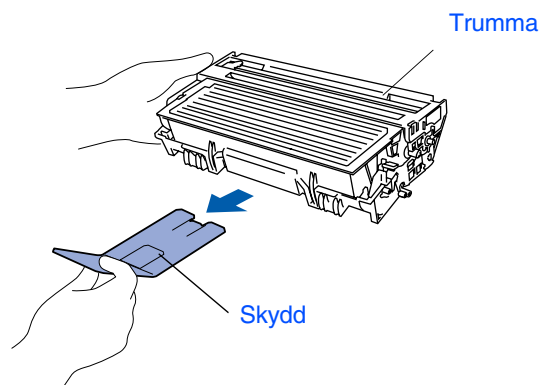

- 3 Skaka den från sida till sida flera gånger för att fördela tonern jämnt.

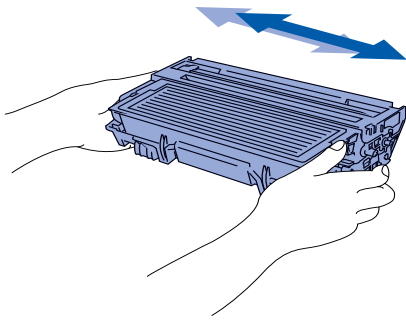

- 4 Skjut in trumman i maskinen (tills den låser fast).

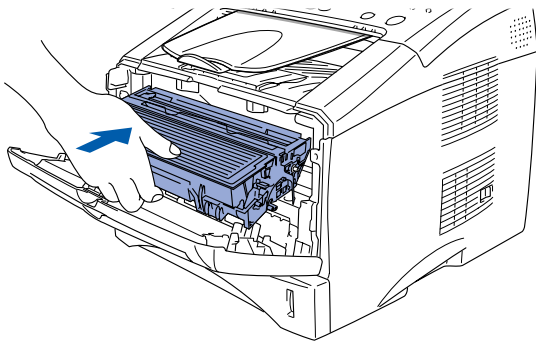

- 5 Stäng maskinens främre lucka.

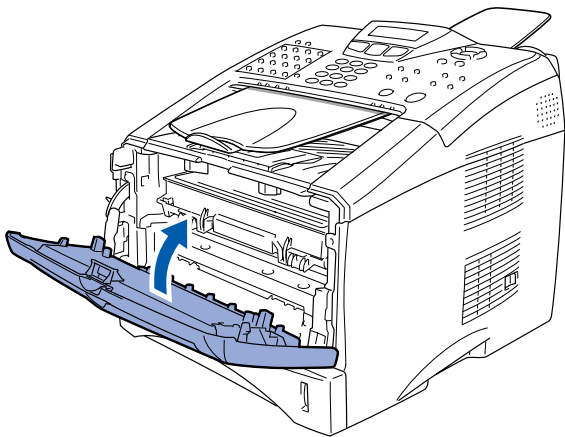

### 3 Ladda papper i pappersfacket

- 1 Dra ut pappersfacket helt ur maskinen.

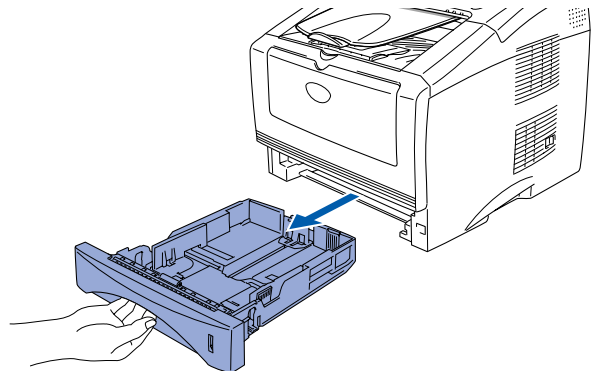

- 2 Lossa på spärren till pappersguiderna och ställ in dessa så att de passar aktuellt pappersformat. Kontrollera att pappersguiderna låser fast i avsedda spår.

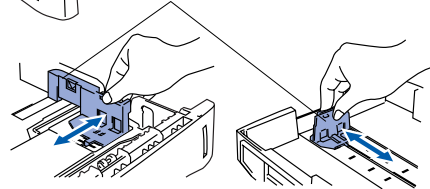
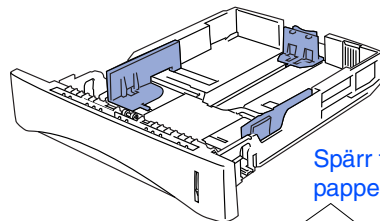

Lossa universalspärren och dra ut pappersfackets bakre del om du använder Legal-papper.

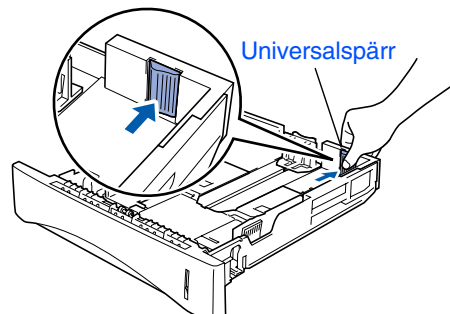

# Steg 1

## Ställa in maskinen

- 3 Om du luftar pappersarken väl minskar du risken för pappersstopp i maskinen.

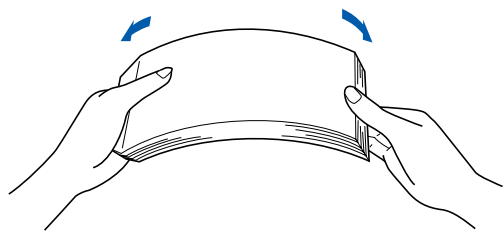

- 4 Ladda papper i pappersfacket. Kontrollera att arken ligger plant i facket och att arkhöjden inte överstiger markeringen.

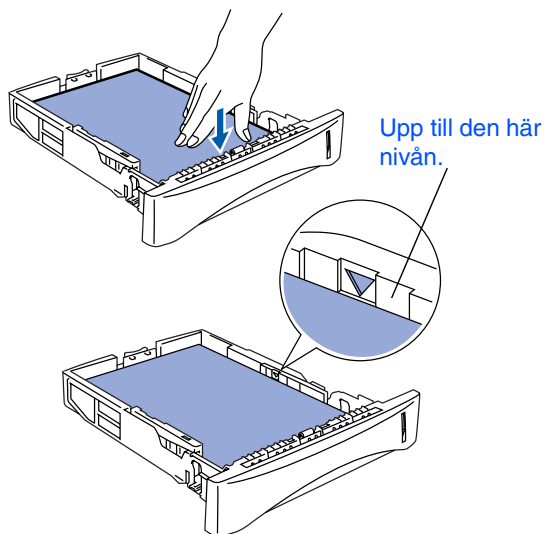

- 5 Skjut bestämt in pappersfacket i maskinen och vik ut stödfliken innan du börjar att använda maskinen.

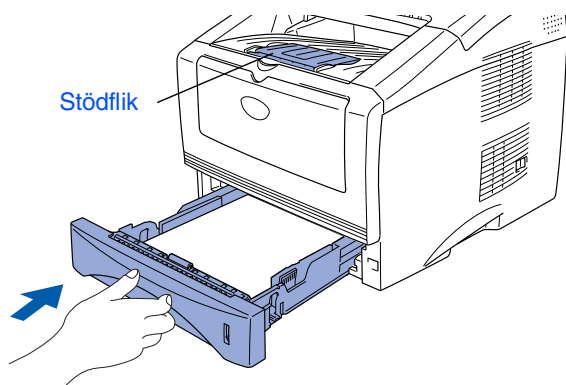

Se "Papper" i bruksanvisningens kapitel 2 för pappersspecifikationer.

## 4 Anslut nätkabeln och telefonsladden



Koppla inte in parallell- eller USB-kabeln i detta läge.

- 1 Kontrollera att strömmen är på. Anslut nätkabeln till maskinen.

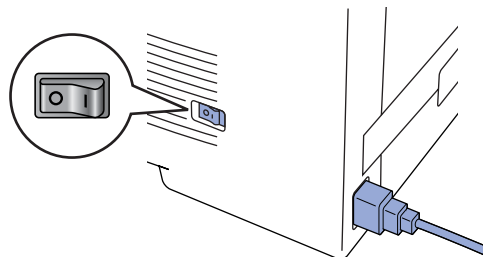

- 2 Stick in nätkontakten i ett vägguttag. Tryck på strömbrytaren.



- 3 Anslut telefonsladden till maskinens **LINE**-uttag och till ett telefonuttag i väggen.

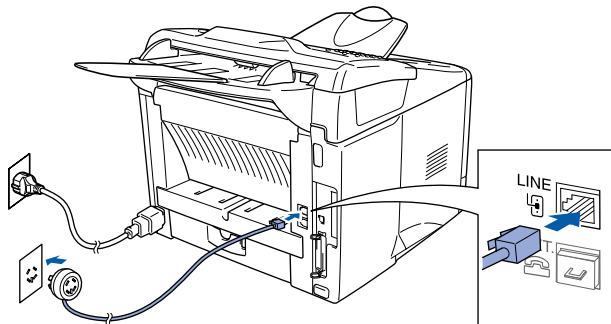

### Varning

- Maskinen måste jordas med en vanlig elkontakt.
- Eftersom maskinen jordas via nätkabeln kan du skydda dig mot eventuella elfaror på linjen genom att ha maskinen påslagen när du kopplar den till telefonlinjen. Av samma orsak kopplar du bort telefonsladden före nätkabeln när du vill flytta maskinen.





Om en sidoapparat används på telefonlinjen ska du ansluta apparaten på nedan angivet sätt.

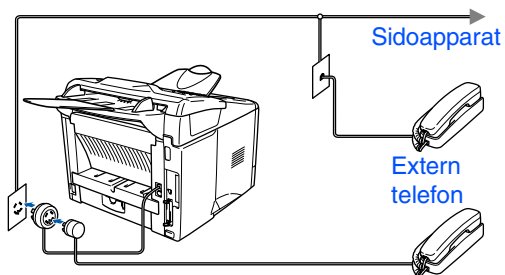

Om en extern telefonsvarare används på telefonlinjen ska du ansluta telefonsvararen på nedan angivet sätt.



Ställ in mottagningsläget på Extern TAD. Se "Maskinanslutning" i bruksanvisningens kapitel 1 för mer information.

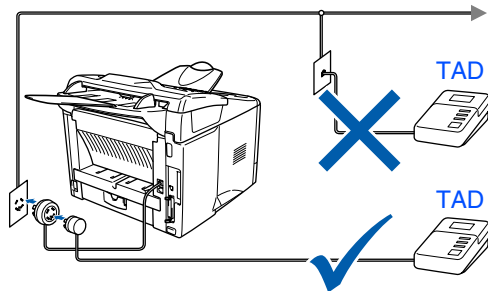



## 5 Ställ in land (inte språk)

Du måste välja det land du befinner dig i så att maskinen kan fungera som avsett på lokala telefonlinjer.

- 1 Kontrollera att nätkabeln är ansluten och tryck på strömbrytaren. Tryck på **Set**.

```
Set Country
Press Set Key
```

- 2 Tryck på  eller  för att välja land (NORGE, SVERIGE, FINLAND eller DANMARK). (Kom ihåg att ställa in land, inte språk)

```
Sweden
Select ▲▼ & Set
```

- 3 Tryck på **Set** när ditt alternativ visas på skärmen.

- 4 Du uppmanas att bekräfta ditt val.

```
Sweden?
1.Yes 2.No
```

- 5 Tryck på **1** för att gå till steg **6** om rätt land anges på skärmen. —ELLER— Tryck på **2** för att gå tillbaka till steg **1** och välja land på nytt.

- 6 Meddelandet **Accepted** visas i två sekunder, följt av **Var god vänta.**

```
Accepted
1.Yes 2.No
```







Norsk skärmtext visas om du väljer **NORGE** i steg **4**.

- 7 Efter att LCD-skärmen visar datum och tid, stäng av strömmen och slå på den igen.

## 6

### Inställning av lokalt språk



Välj norska, svenska, danska, finska eller engelska som skärmspråk.

- 1 Tryck på **Menu**, , .
- 2 Tryck på  eller  för att välja språk, och därefter på **Set**.

## 7

### Inställning av datum och tid

Maskinen visar datum och tid och skriver denna information på varje fax du sänder.

- 1 Tryck på **Menu**.
- 2 Tryck på .
- 3 Tryck på .
- 4 Ange de två sista siffrorna i året med kombinerade siffer- och bokstavsknapparna och tryck på **Set**.

```
Datum/Tid
År:2004
```

(skriv till exempel **0, 4** för 2004.)

- 5 Ange månad med två siffror med hjälp av kombinerade siffer- och bokstavsknapparna och tryck på **Set**.

```
Datum/Tid
Månad:03
```

(skriv till exempel **0, 3** för mars.)

- 6 Ange dag med två siffror med hjälp av de kombinerade siffer- och bokstavsknapparna och tryck på **Set**.

```
Datum/Tid
Dag:01
```

(skriv till exempel **0, 1**.)

- 7 Ange tid i 24-timmarsformat med de kombinerade siffer- och bokstavsknapparna och tryck på **Set**.

```
Datum/Tid
Tid:15:25
```

(skriv till exempel **1, 5, 2, 5** för fem i halv fyra på eftermiddagen)

- 8 Tryck på **Stop/Exit**.



Om du vill repetera från steg 1 trycker du på **Stop/Exit**.

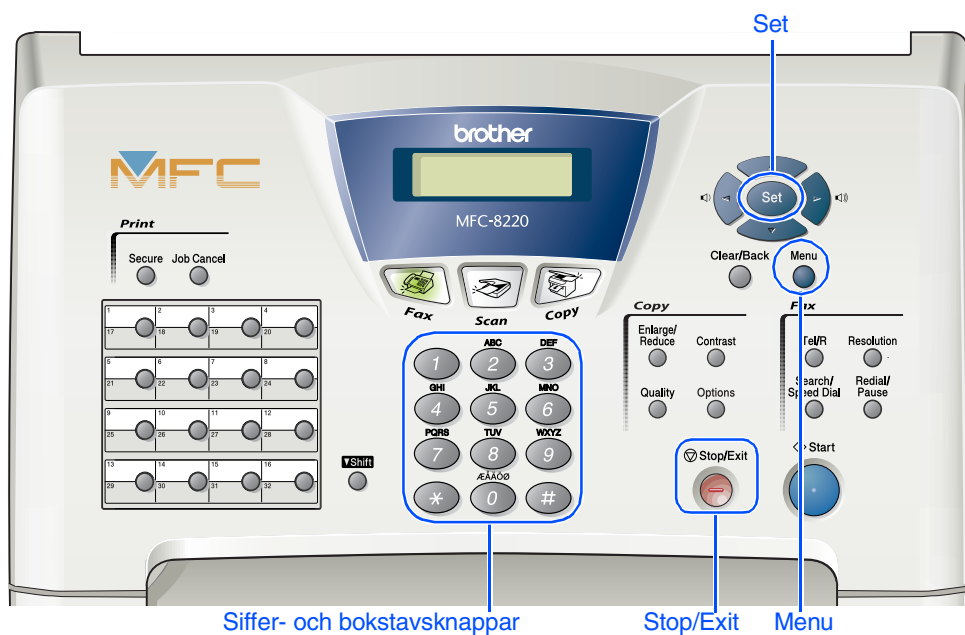

## 8 Ställa in Fax-ID

Du bör ställa in maskinen så att den skriver ditt namn och faxnummer på samtliga sidor du faxar.

- Tryck på **Menu**.
- Tryck på **0**.
- Tryck på **3**.
- Ange ditt faxnummer (högst 20 siffror) med de kombinerade siffer- och bokstavsknapparna och tryck på **Set**.

```
Fax ID
Fax: _
```

- Ange ditt telefonnummer (högst 20 siffror) med de kombinerade siffer- och bokstavsknapparna och tryck på **Set**. (Ange samma nummer igen om du har samma telefon- och faxnummer.)

```
Fax ID
Tel: _
```

- Skriv ditt namn (högst 20 tecken) med de kombinerade siffer- och bokstavsknapparna och tryck på **Set**.

```
Fax ID
Namn: _
```



- Ange ditt namn med hjälp av listan nedan.
- Om du vill skriva en bokstav som motsvarar samma knapp som föregående tecken trycker du på för att flytta markören till höger.

Tryck på knapp	En gång	Två gånger	Tre gånger	Fyra gånger
2	A	B	C	2
3	D	E	F	3
4	G	H	I	4
5	J	K	L	5
6	M	N	O	6
7	P	Q	R	S
8	T	U	V	8
9	W	X	Y	Z



Se "Inställning av Fax-ID" i bruksanvisningens kapitel 4 för mer information.



- Tryck på **Stop/Exit**.



Om du vill repetera från steg 1 trycker du på **Stop/Exit**.

## 9 Välja mottagningsläge

Det finns fyra olika lägen: **Endast fax**, **Fax/Tel**, **Manuell** och **Ext:Tel/Tad**.

- 1 Tryck på **Menu**.
- 2 Tryck på **0**.
- 3 Tryck på **1**.
- 4 Tryck på  eller  för att välja läge.
- 5 Tryck på **Set**.
- 6 Tryck på **Stop/Exit**.



Se "Inställning för mottagning" i bruksanvisningens kapitel 5 för mer information.

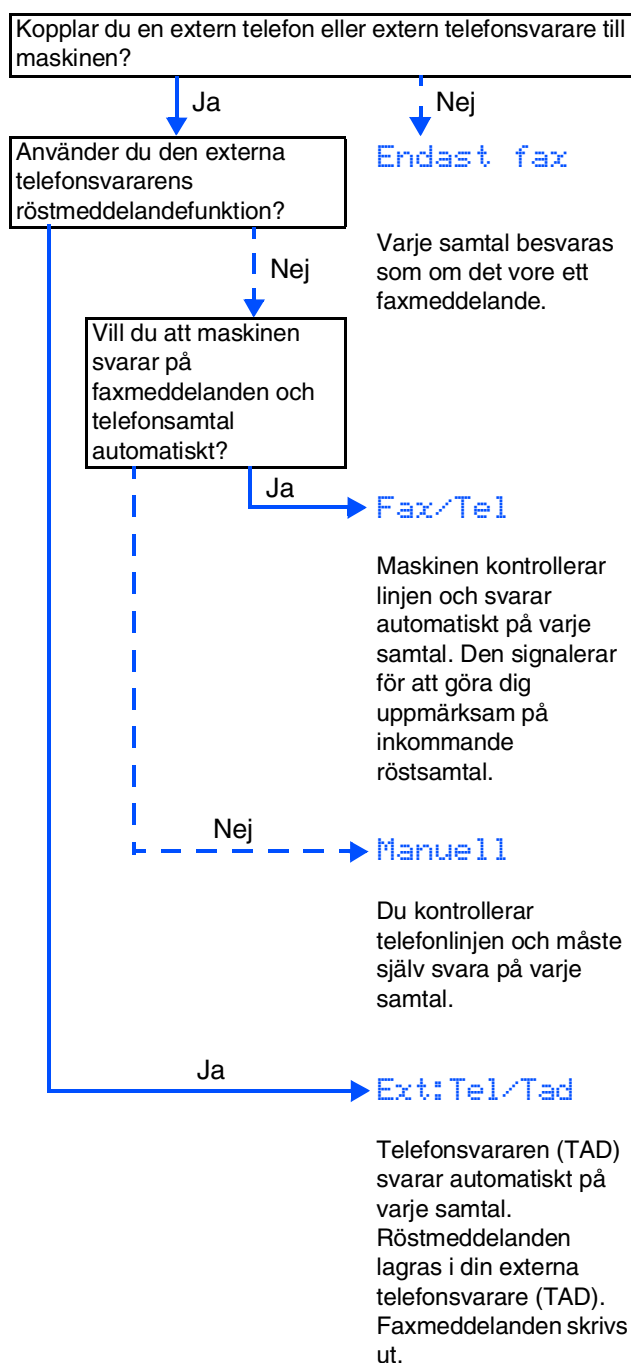

**Gå till nästa sida för att installera drivrutinen**

## CD-skivans innehåll (MFL-Pro Suite)

Du hittar massor av information på den här CD-skivan.

### Windows®



#### Installations program

Du kan installera drivrutiner för skrivare, PC FAX-sändning och -mottagning och skanner, samt flera hjälpprogram, exempelvis PaperPort® och TextBridge® OCR.



#### Onlineregistrering

Du hänvisas till webbplatsen Brother Product Registration, där du snabbt kan registrera din maskin (internetuppkoppling krävs).



#### Dokumentation

Du kan läsa bruksanvisningen och annan dokumentation i PDF-format (granskare ingår).



#### Brother Solutions Center

Läs kontaktinformation om Brothers kundtjänst och hur man når ett Brother-auktoriserat servicecenter.



#### Hjälp

Värdefulla tips.

### Macintosh®



#### Start Here (Mac OS® 8.6 - 9.2)

Du kan installera skrivardrivrutinen, skannerdrivrutinen, PC-FAX Send och Presto!® PageManager® för Mac OS® 8.6 - 9.2.



#### Start Here OSX

Du kan installera skrivardrivrutinen, skannerdrivrutinen, PC-Fax-sändning, fjärrinställningsprogram och Presto!® PageManager® för Mac OS® 10.1/10.2.1 - 10.3 eller senare (Skanning stöds inte av Mac OS® 10.1).



#### ReadMe!

Ta del av viktig information och felsökningstips.



#### Documentation

Du kan läsa bruksanvisningen och annan dokumentation i PDF-format.



#### Brother Solutions Center

Besök Brother Solutions Center, en webbplats där du kan få hjälp med din Brother-produkt genom att läsa svar på vanliga frågor (FAQs), bruksanvisningar, uppdateringar av drivrutiner och tips om hur du använder maskinen (internetuppkoppling krävs).



#### On-Line Registration

Du hänvisas till webbplatsen Brother Product Registration, där du snabbt kan registrera din maskin (internetuppkoppling krävs).

Följ anvisningarna för ditt operativsystem och din gränssnittskabel på den här sidan.

Ställa in maskinen

Windows®



Användare av USB-kabel..... Gå till sidan 13  
(Windows® 98/98SE/Me/2000 Professional/XP)

Windows®  
USB



Användare av parallellkabel..... Gå till sidan 25  
(Windows® 95/98/98SE/Me/2000 Professional/XP)

Windows®  
Parallell



Användare av Windows NT® Workstation Version 4.0 .... Gå till sidan 37  
(För användare av parallellkabel)

Windows  
NT® 4.0  
Parallell



Användare av NC-9100h nätverkskabel ..... Gå till sidan 41  
(Windows® 95/98/98SE/Me/NT/2000 Professional/XP)

Windows®  
Nätverk

Macintosh®



Användare av USB-kabel  
■ För Mac OS® 8.6 till 9.2 ..... Gå till sidan 45  
■ För Mac OS® X 10.1/10.2.1 - 10.3 eller senare.... Gå till sidan 47

Macintosh®  
USB



Användare av NC-9100h nätverkskabel  
■ För Mac OS® 8.6 till 9.2 ..... Gå till sidan 49  
■ För Mac OS® X 10.1/10.2.1 - 10.3 eller senare.... Gå till sidan 51

Macintosh®  
Nätverk

För Administratörer ..... Gå till sidan 53

För  
Administratörer



## För användare av USB-kabel (Windows® 98/98SE/Me/2000 Professional/XP)

Kontrollera att du har följt anvisningarna i steg 1, "Ställa in maskinen" på sidor 4 - 10.

- 1 Stäng av din MFC och dra ur nätkabeln från vägguttaget, koppla även bort den från din dator om du anslutit gränssnittskabeln.

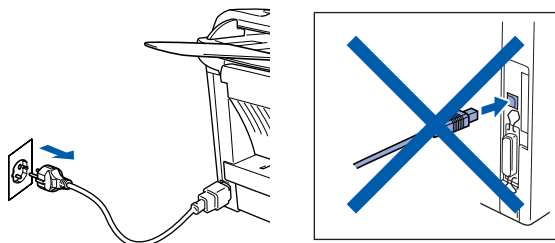

- 2 Starta datorn.  
(Du måste logga in som administratör på Windows® 2000 Professional/XP.)
- 3 Sätt in bifogad CD-skiva för Windows® i CD-läsaren. Om språkskärmen visas klickar du på önskat språk.



- 4 CD-skivans huvudmeny visas. Klicka på **Installationsprogram**.



Om det här fönstret inte öppnas startar du utforskaren i Windows® och kör **setup.exe**-programmet från Brother-skivans rotkatalog.

- 5 Klicka på **MFL-Pro Suite** i Huvudprogramvara.



MFL-Pro Suite innehåller en skrivardrivrutin, skannerdrivrutin, ScanSoft® PaperPort®, ScanSoft® TextBridge®, PC-FAX-programvara, fjärrinställningsprogram och TrueType-typsnitt. PaperPort® är ett dokumenthanteringsprogram för skannade dokument. ScanSoft® TextBridge®, som är integrerad i PaperPort®, är en OCR-tillämpning som omvandlar en bild till text och lägger in den i din standardordbehandlare.

- 6 Klicka på **Installera**.



När du ser följande skärm klickar du på **OK** för att installera Windows®-uppdateringen. Datorn startas eventuellt om efter installationen av uppdateringar. Om detta händer kommer installationen att fortsätta automatiskt.

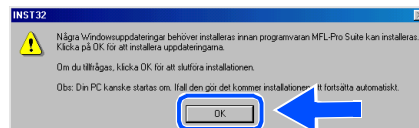

Om installationen inte fortsätter automatiskt kallar du upp installationsmenyn igen genom att dubbelklicka på **setup.exe**-programmet på Brother CD-skivans rotkatalog och fortsätta från steg 4.

- 7 Klicka på **Nästa** när fönstret **Installation av PaperPort 8.0 SE** visas.

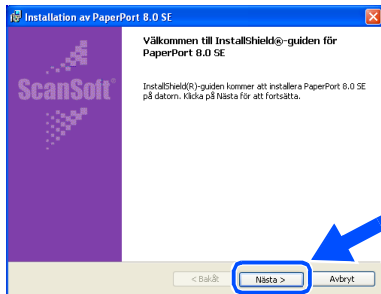

- 8 När du har läst igenom och accepterat ScanSoft® licensavtal anger du din användarinformation och klickar på **Nästa**.

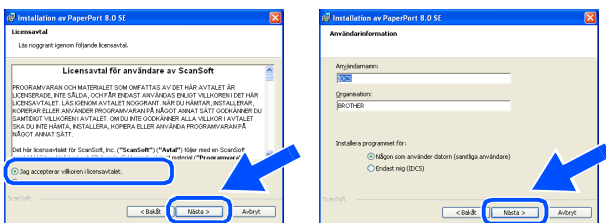

- 9 Välj **Normal** och klicka på **Nästa**.

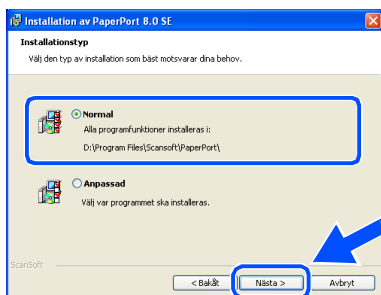

- 10 Klicka på **Installera**. PaperPort® startar installationen på din dator.

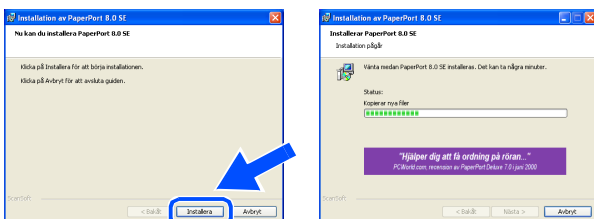

- 11 När skärmen **PaperPort 8.0 SE Registrering** visas gör du ditt val och följer instruktionerna på skärmen.

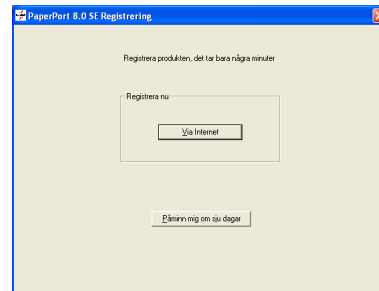

- 12 Klicka på **Slutför** för att slutföra installationen.

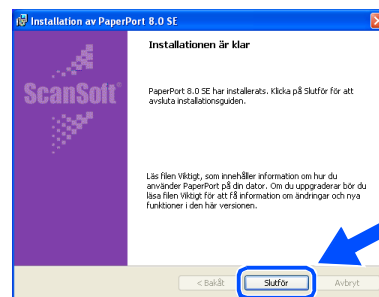

- 13 Klicka på **Nästa** när fönstret **Brother MFL-Pro Suite Installation** visas.

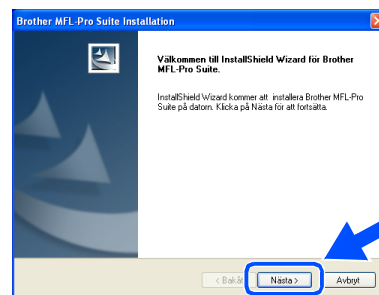

Avinstallera MFL-Pro Suite om ett felmeddelande visas i detta läge under installationen eller om du redan har det här programmet installerat. Gå till **Start**-menyn, välj **Program**, **Brother**, **MFL-Pro Suite MFC-8220**, **Avinstallera**, och följ anvisningarna på skärmen.

Forts...





## För användare av USB-kabel (Windows® 98/98SE/Me/2000 Professional/XP)

- 14 Klicka på **Ja** när fönstret Licensavtal visas.

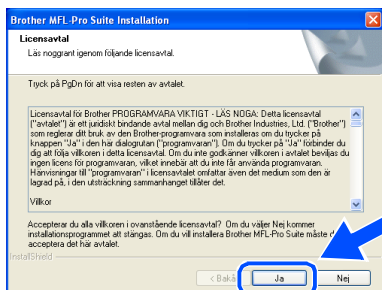

- 15 Välj **Lokalt gränssnitt** och klicka därefter på **Nästa**.

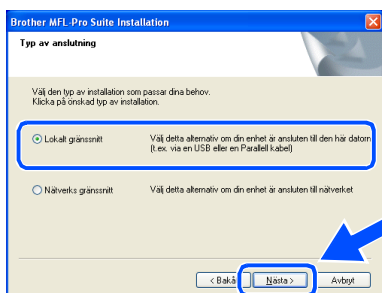

- 16 Välj **Standard** och klicka på **Nästa**.  
Tillämpningsfilerna kopieras och installeras på din dator.

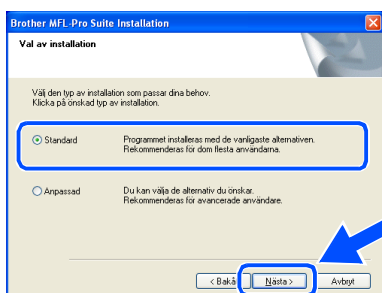

Om du vill installera **PS** Brother-drivrutinen (PostScript®), väljer du **Anpassad** och följer anvisningarna på skärmen. När skärmen **Välj komponenter** visas, markerar du **PS skrivardrivrutin** och följer anvisningarna på skärmen.

Användare av Windows® 98/98SE/Me  
→ Gå till sidan 16  
Användare av Windows® 2000 Professional  
→ Gå till sidan 18  
Användare av Windows® XP  
→ Gå till sidan 22

# För användare av Windows® 98/98SE/Me

Kom ihåg att följa anvisningarna i 1 till 16 på sidor 13 - 15.

- 17 När den här skärmen visas ansluter du USB-kabeln till din PC och därefter till maskinen. Koppla maskinen till vägguttaget. Tryck på strömbrytaren.

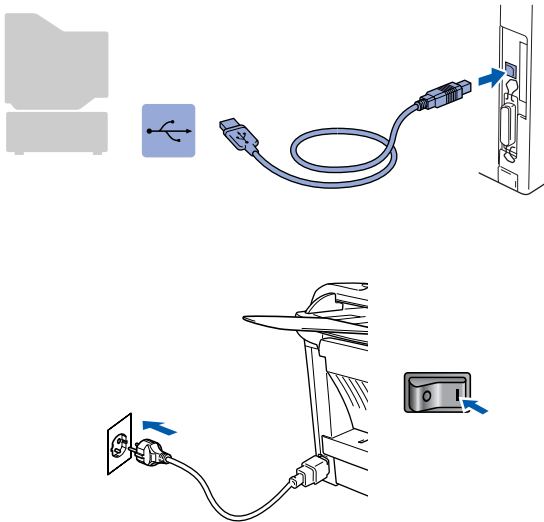
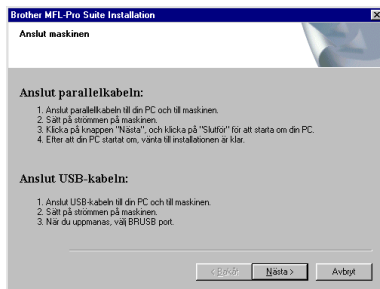

Installationsskärmen visas efter några sekunder. Installationen av Brother-drivrutinerna startar automatiskt. Följ anvisningarna på skärmen.

- 18 Välj **BRUSB: USB Printer Port** och klicka på **Nästa**.

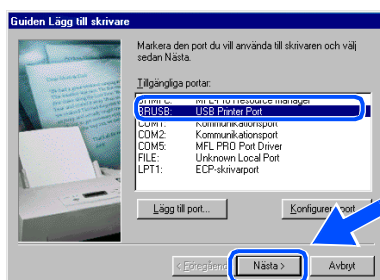

- 19 Acceptera standardskrivarens namn genom att välja **Ja** och klicka på **Nästa**.

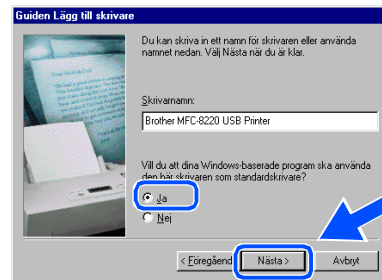

- 20 Välj **Ja (rekommenderas)** och klicka på **Slutför**. Kontrollera utskriftskvaliteten på den testutskrift som görs.

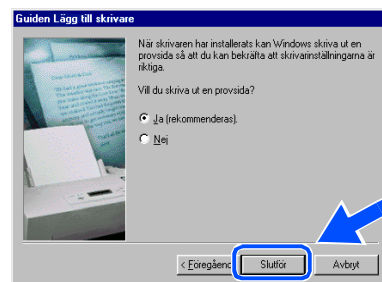

- 21 Om du är nöjd med utskriftskvaliteten klickar du på **Ja**. Om du klickar på **Nej** korrigerar du problemet genom att följa anvisningarna på skärmen.



Om **README**-filen som visas i steg 22 visas, stänger du **README**-filen och klickar därefter på **Slutför** efter att du har skrivit ut sidan.

Forts...



## För användare av USB-kabel (Windows® 98/98SE/Me/2000 Professional/XP)

- 22 README-filen visas. Ta del av felsökningsinformationen på filen innan du stänger den och fortsätter med installationen.

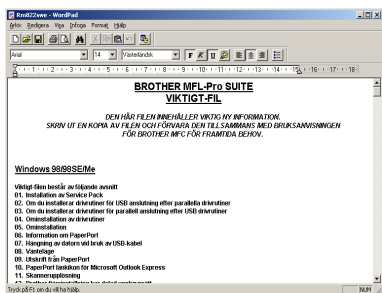

- 23 Välj **Kör onlineregistrering** och klicka därefter på **Nästa**.

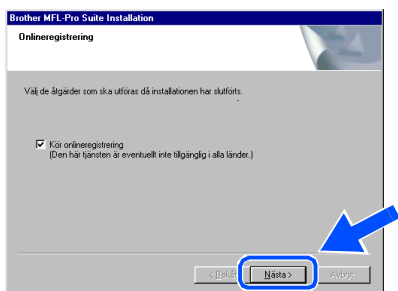

- 24 Klicka på **Slutför** för att starta om datorn.

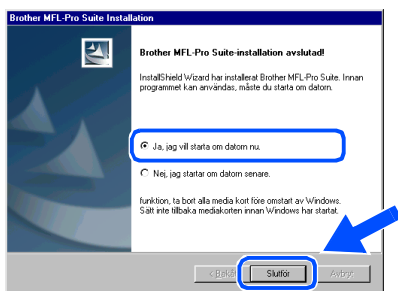

- 25 När datorn har startat om klickar du på **Ja** för att automatiskt starta Control Center varje gång Windows® startar. Det finns en Control Center-ikon på aktivitetslistan. Om du klickar på **Nej** kommer maskinens skannerknapp att avaktiveras.

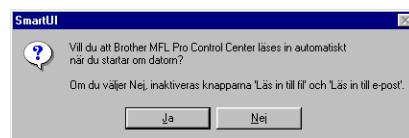

- Skärmen för onlineregistrering visas om du har kryssmarkerat rutan i steg 23. Slutför registreringen.
- Även om du väljer **Nej**, kan du vid ett senare tillfälle starta Brother Control Center och använda Skannerknappen genom att dubbelklicka på Smart UI-ikonen på datorns skrivbord. I detta läge laddas Brother Control Center på aktivitetslistan. Se avsnittet "Starta Brother Control Center automatiskt" i programvaru-bruksanvisningens kapitel 4 på CD-skivan.

- OK!** Drivrutinerna för Brother PC-FAX, skrivare och skanner har installerats. Installationen är klar.

# För användare av Windows® 2000 Professional

Kom ihåg att följa anvisningarna i 1 till 16 på sidor 13 - 15.

- 17 När den här skärmen visas ansluter du USB-kabeln till din PC och därefter till maskinen. Koppla maskinen till vägguttaget. Tryck på strömbrytaren.

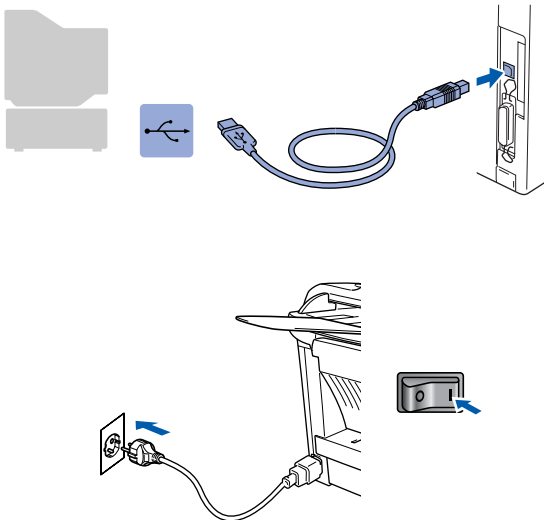
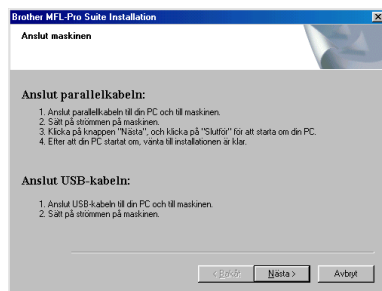

Installationsskärmen visas efter några sekunder.

Installationen av Brother-drivrutinerna startar automatiskt. Följ anvisningarna på skärmen.

- 18 Om dialogrutorna **Ingen digital signatur hittades** visas klickar du på **Ja** för att installera drivrutinen.

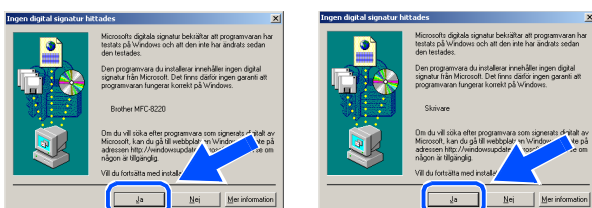

- 19 README-filen visas. Ta del av felsökningsinformationen på filen innan du stänger den och fortsätter med installationen.

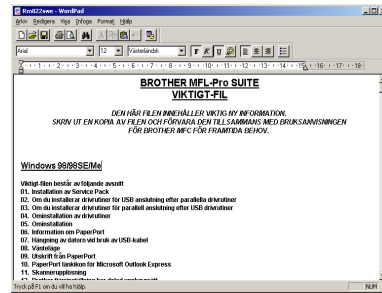

- 20 Välj **Kör onlineregistrering** och klicka därefter på **Nästa**.

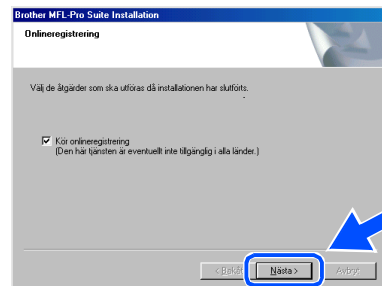

- 21 Klicka på **Slutför** för att starta om datorn.

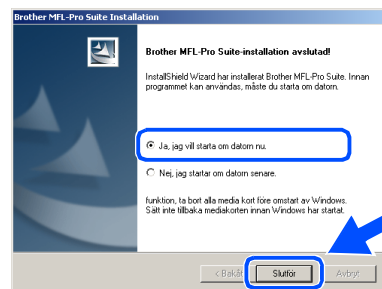

Forts...



## För användare av USB-kabel (Windows® 98/98SE/Me/2000 Professional/XP)

- 22** När datorn har startat om klickar du på **Ja** för att automatiskt starta Control Center varje gång Windows® startar. Det finns en Control Center-ikon på aktivitetslistan. Om du klickar på **Nej** kommer maskinens skannerknapp att avaktiveras.

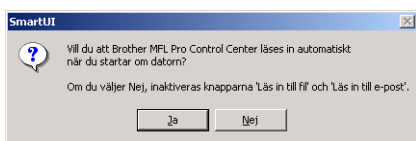

- Skärmen för onlineregistrering visas om du har kryssmarkerat rutan i steg 20. Slutför registreringen.
- Även om du väljer **Nej**, kan du vid ett senare tillfälle starta Brother Control Center och använda Skannerknappen genom att dubbelklicka på Smart UI-ikonen på datorns skrivbord. I detta läge laddas Brother Control Center på aktivitetslistan. Se avsnittet "Starta Brother Control Center automatiskt" i programvaru-bruksanvisningens kapitel 4 på CD-skivan.



**OK!** En standardskrivardrivrutin installerades med MFL-PRO Software Suite som är certifierad för bruk med Windows® operativsystem.

Brother erbjuder även en skrivardrivrutin med samtliga funktioner (avancerad skrivardrivrutin) som innehåller fler funktioner än den standarddrivrutinen. Denna drivrutin är dock inte certifierad för Windows®. Gå till steg 23 för att installera Brothers drivrutin.



Se kapitel 2 i bruksanvisningen för programvaran för information om vilka funktioner som finns tillgängliga.

### Installation av Brothers avancerade drivrutin

- 23** Klicka på **Start**, välj **Inställningar** och **Skrivare**. Klicka på **Lägg till skrivare**. Guiden Lägg till skrivare visas. Klicka på **Nästa** när den här skärmen visas.

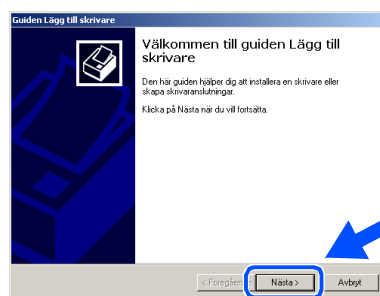

- 24** Avmarkera alternativet **Identifiera och installera Plug and Play-skrivaren automatiskt** och klicka på **Nästa**.

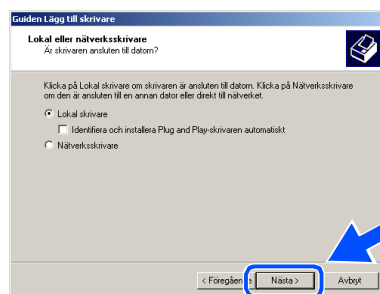

- 25** Välj **USBXXX** från rullgardinsmenyn på skärmen **Välj en skrivarport** och klicka på **Nästa**.

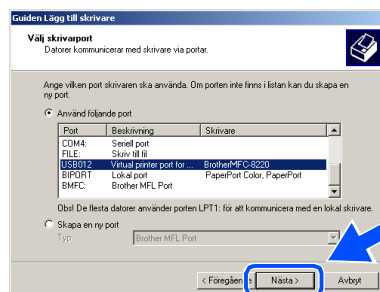

- 26 Klicka på **Diskett finns**.

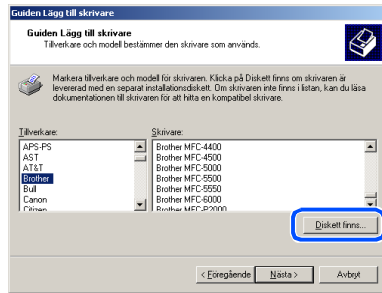

- 27 Bläddra på CD-skivan, markera önskat språk och klicka på **Öppna**. Markera mappen **W2K** och klicka på **Öppna**. Markera mappen **Addprt** och klicka på **Öppna**.

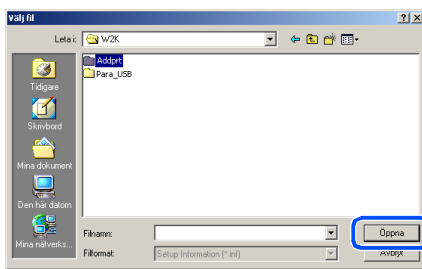

- 28 Klicka på **Öppna**.

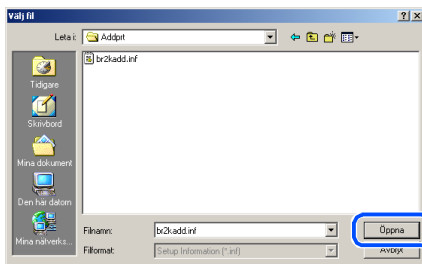

- 29 Kontrollera att **X:\SWE\W2K\Addprt** visas i fönstret och klicka på **OK** (X:\ motsvarar CD-enhetsbokstaven).

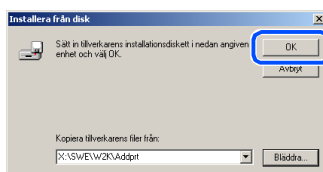

- 30 Markera den modell du installerar från listan med maskiner och klicka på **Nästa**.

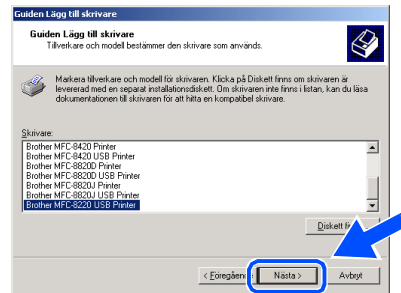

Se till att du väljer en USB-skrivare.

- 31 Den modell du installerar anges i fönstret. Välj **Ja** eller **Nej** på frågan om du vill ha drivrutinen som standardskrivare och klicka på **Nästa**.

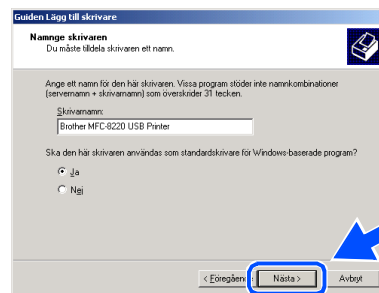

- 32 Om den här skärmen visas väljer du **Dela inte ut den här skrivaren** och **Nästa**.

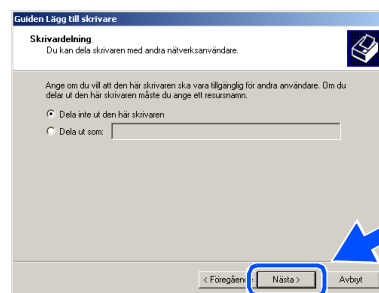

Forts...



## För användare av USB-kabel (Windows® 98/98SE/Me/2000 Professional/XP)

- 33 Välj **Ja** och **Nästa** för att göra en testutskrift.

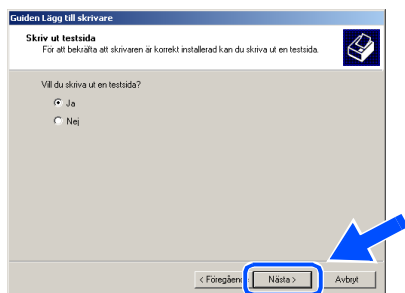

- 34 Klicka på **Slutför** när den här skärmen visas.

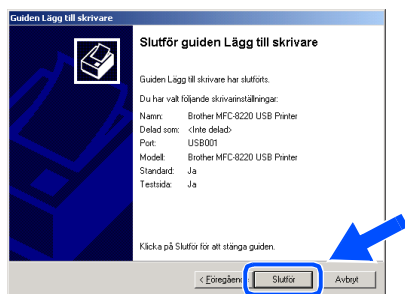

- 35 Klicka på **Ja** om dialogrutan **Ingen digital signatur hittades** visas.



- 36 Klicka på **OK** om du är nöjd med utskriftskvaliteten.

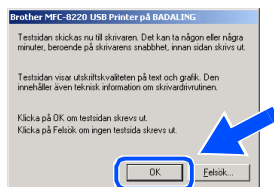

*Två Brother-skrivardrivrutiner anges under Skrivare. Drivrutinen som har ordet Printer efter modellnamnet (t.ex. Brother MFC-8220 Printer) är Brothers avancerade drivrutin.*



**Brothers avancerade drivrutin har installerats. Installationen är klar.**

# För användare av Windows® XP

Kom ihåg att följa anvisningarna i 1 till 16 på sidor 13 - 15.

- 17 När den här skärmen visas ansluter du USB-kabeln till din PC och därefter till maskinen. Koppla maskinen till vägguttaget. Tryck på strömbrytaren.

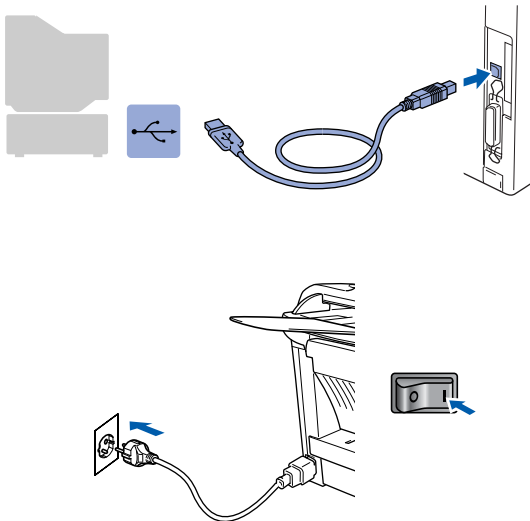
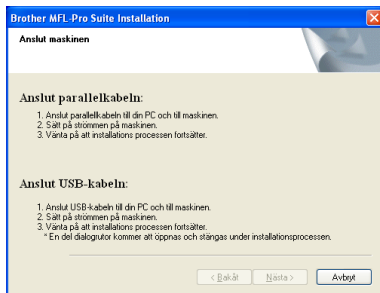

Installations-skärmen visas efter några sekunder. Installationen av Brother-drivrutinerna startar automatiskt. Skärmbilderna visas i tur och ordning. Ha tålamod.

- 18 README-filen visas. Ta del av felsökningsinformationen på den innan du stänger den och fortsätter med installationen.

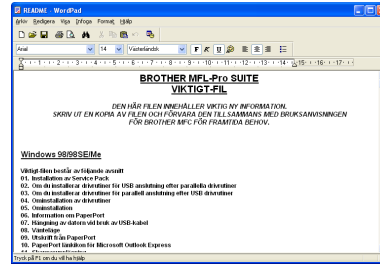

- 19 Välj **Kör onlineregistrering** och klicka därefter på **Nästa**.

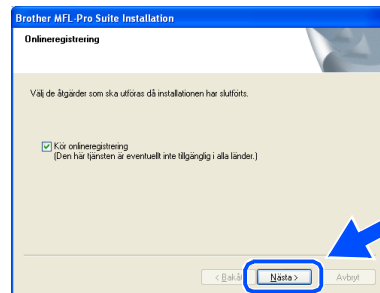

- 20 Klicka på **Slutför** för att starta om datorn.

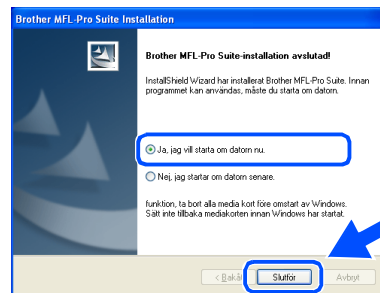

Om du har kryssmarkerat rutan i steg 19, visas skärmen för onlineregistrering efter att datorn har startats om. Slutför registreringen.

Forts...





## För användare av USB-kabel (Windows® 98/98SE/Me/2000 Professional/XP)

**OK!** En standardskrivardrivrutin installerades med MFL-PRO Software Suite som är certifierad för bruk med Windows® operativsystem.

Brother erbjuder även en skrivardrivrutin med samtliga funktioner (avancerad skrivardrivrutin) som innehåller fler funktioner än den standarddrivrutinen. Denna drivrutin är dock inte certifierad för Windows®. Gå till steg 21 för att installera Brothers avancerade drivrutin.



Se kapitel 2 i bruksanvisningen för programvaran för information om vilka funktioner som finns tillgängliga.

### Installation av Brothers avancerade drivrutin

**21** Klicka på **Start** och välj **Skrivare och fax**. Klicka på **Lägg till skrivare**. Guiden Lägg till skrivare visas. Klicka på **Nästa** när den här skärmen visas.

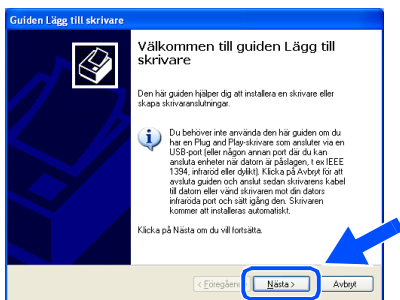

De steg som krävs för att nå **Lägg till skrivare** kan variera beroende på den version av Windows® XP som du använder. Vänligen se din användarmanual för Windows® XP.

**22** Avmarkera alternativet **Identifiera och installera Plug and Play-skrivaren automatiskt** och klicka på **Nästa**.

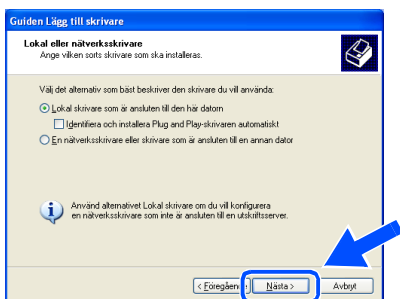

**23** Välj **USBXXX** från rullgardinsmenyn på skärmen **Välj en skrivarport** och klicka på **Nästa**.

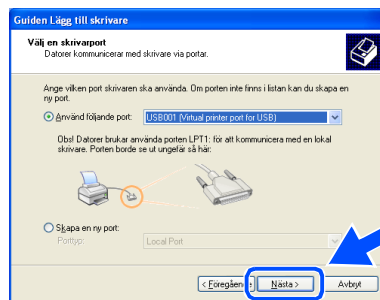

**24** Klicka på **Diskett finns**.

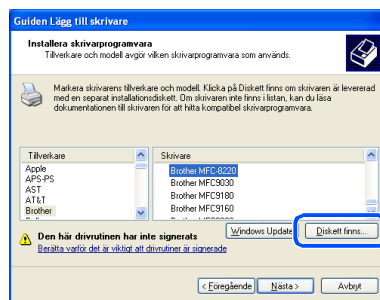

**25** Bläddra på CD-skivan, markera önskat språk och klicka på **Öppna**. Markera mappen **WXP** och klicka på **Öppna**. Markera mappen **Addprt** och klicka på **Öppna**.

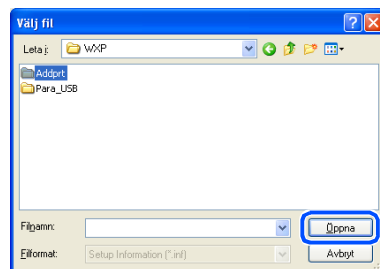

**26** Klicka på **Öppna**.

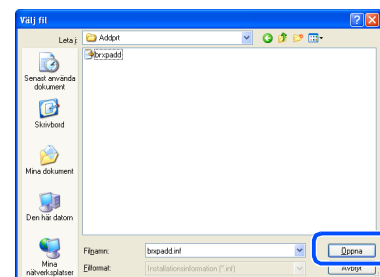

- 27 Kontrollera att **X:\SWEWXP\Addprt** visas i fönstret och klicka på **OK** (X:\ motsvarar CD-enhetsbokstaven).

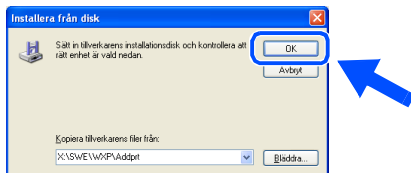

- 28 Markera den modell du installerar från listan med maskiner och klicka på **Nästa**.

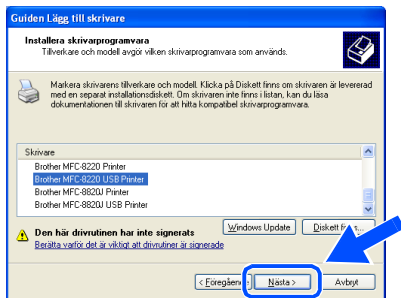

 Se till att du väljer en USB-skrivare.

- 29 Den modell du installerar anges i fönstret. Välj **Ja** eller **Nej** på frågan om du vill ha drivrutinen som standardskrivare och klicka på **Nästa**.

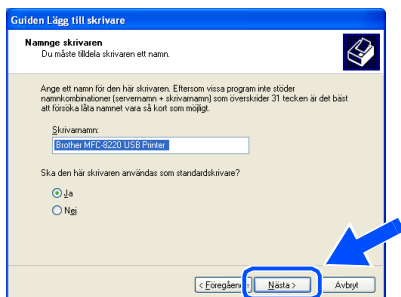

- 30 Om den här skärmen visas väljer du **Dela inte ut den här skrivaren** och **Nästa**.

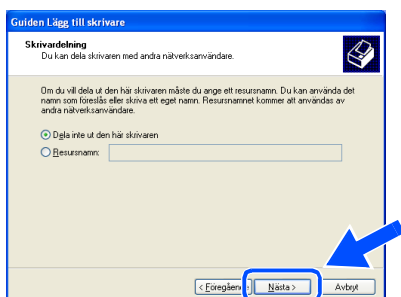

- 31 Välj **Ja** och **Nästa** för att göra en testutskrift.

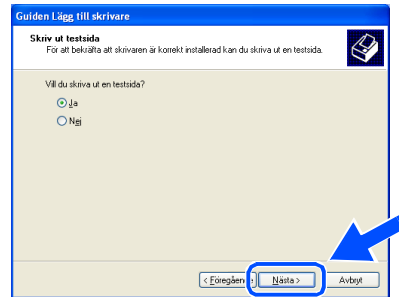

- 32 Klicka på **Slutför** när den här skärmen visas.

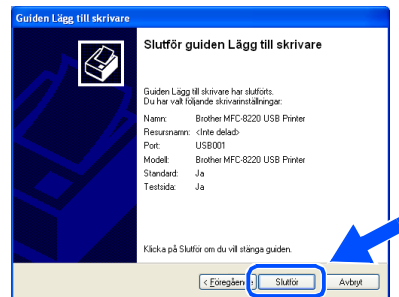

- 33 Klicka på **Fortsätt ändå** när den här skärmen visas.

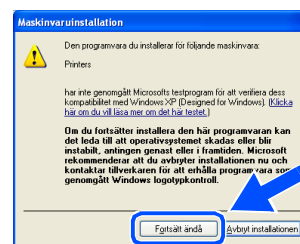

 Två Brother-skrivardrivrutiner anges under Skrivare.  
Drivrutinen som har ordet *Printer* efter modellnamnet (t.ex. *Brother MFC-8220 Printer*) är Brothers avancerade drivrutin.

- OK!** Brothers avancerade drivrutin har installerats. Installationen är klar.



## För användare av parallellkabel (Windows® 95/98/98SE/Me/2000 Professional/XP)

Kontrollera att du har följt anvisningarna i steg 1, "Ställa in maskinen" på sidor 4 - 10.

- 1 Stäng av din MFC och dra ur nätkabeln från vägguttaget, koppla även bort den från din dator om du anslutit gränssnittskabeln.

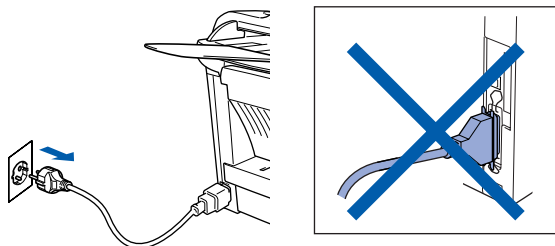

- 2 Starta datorn.  
(Du måste logga in som administratör på Windows® 2000 Professional/XP.)
- 3 Sätt in bifogad CD-skiva för Windows® i CD-läsaren. Om språkskärmen visas klickar du på önskat språk.



- 4 CD-skivans huvudmeny visas. Klicka på **Installationsprogram**.



Om det här fönstret inte öppnas går du till Windows® Explorer och kör **setup.exe**-programmet från Brothers CD-skivans rotkatalog.

- 5 Klicka på **MFL-Pro Suite** i Huvudprogramvara.



MFL-Pro Suite innehåller en skrivardrivrutin, skannerdrivrutin, ScanSoft® PaperPort®, ScanSoft® TextBridge®, PC-FAX-programvara, fjärrinställningsprogram och TrueType-typsnitt. PaperPort® är ett dokumenthanteringsprogram för skannade dokument. ScanSoft® TextBridge®, som är integrerad i PaperPort®, är en OCR-tillämpning som omvandlar en bild till text och lägger in den i din standardordbehandlare.

- 6 Klicka på **Installera**.



När du ser följande skärm klickar du på **OK** för att installera Windows®-uppdateringen. Datorn startas eventuellt om efter installationen av uppdateringar. Om detta händer kommer installationen att fortsätta automatiskt.

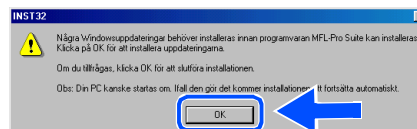

Om installationen inte fortsätter automatiskt kallar du upp installationsmenyn igen genom att dubbelklicka på **setup.exe**-programmet på Brothers CD-skivans rotkatalog och fortsätta från steg 4.

- 7 Klicka på **Nästa** när fönstret **Installation av PaperPort 8.0 SE** visas.

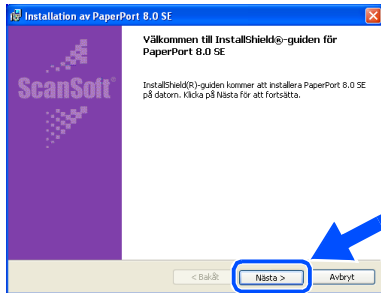

- 8 När du har läst igenom och accepterat ScanSoft® licensavtal anger du din användarinformation och klickar på **Nästa**.

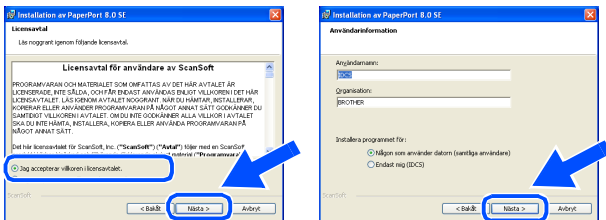

- 9 Välj **Normal** och klicka på **Nästa**.

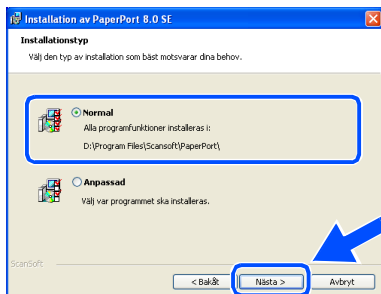

- 10 Klicka på **Installera**. PaperPort® startar installationen på din dator.

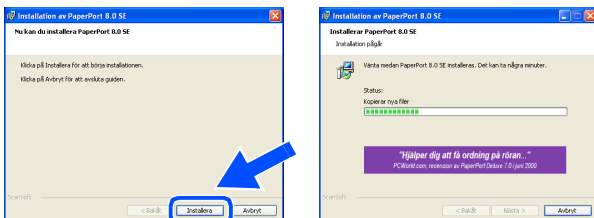

- 11 När skärmen **PaperPort 8.0 SE Registrering** visas gör du ditt val och följer instruktionerna på skärmen.

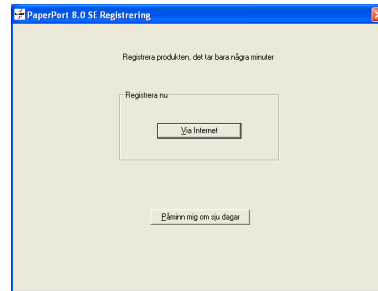

- 12 Klicka på **Slutför** för att slutföra installationen.

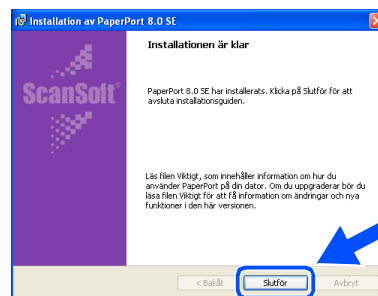

- 13 Klicka på **Nästa** när fönstret **Brother MFL-Pro Suite Installation** visas.

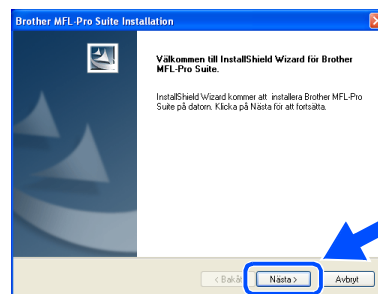

Avinstallera MFL-Pro Suite om ett felmeddelande visas i detta läge under installationen eller om du redan har det här programmet installerat. Gå till **Start**-menyn, välj **Program**, **Brother**, **MFL-Pro Suite MFC-8220**, **Avinstallera**, och följ anvisningarna på skärmen.

Forts...



## För användare av parallellkabel (Windows® 95/98/98SE/Me/2000 Professional/XP)

- 14 Klicka på **Ja** när fönstret Licensavtal visas.

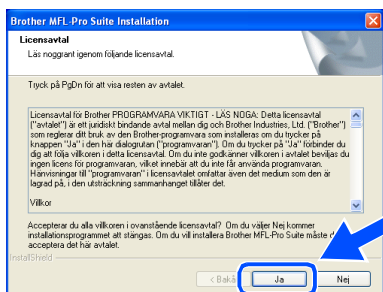

- 15 Välj **Lokalt gränssnitt** och klicka därefter på **Nästa**.

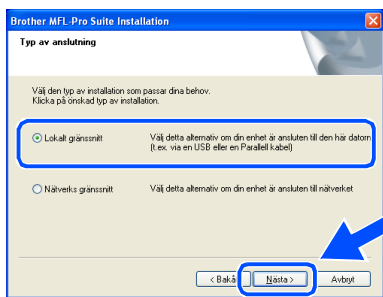

- 16 Välj **Standard** och klicka på **Nästa**.  
Tillämpningsprogrammet kopieras till din dator.

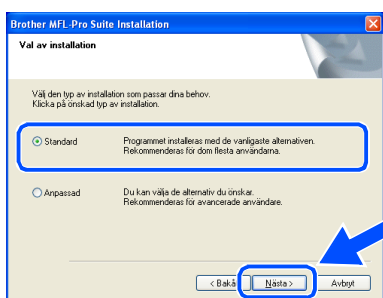

Om du vill installera **PS Brother-drivrutinen (PostScript®)**, väljer du **Anpassad** och följer anvisningarna på skärmen. När skärmen **Välj komponenter** visas, markerar du **PS skrivardrivrutin** och följer anvisningarna på skärmen.



Användare av Windows® 95/98/98SE/Me

→ Gå till sidan 28

Användare av Windows® 2000 Professional

→ Gå till sidan 30

Användare av Windows® XP

→ Gå till sidan 34

# För användare av Windows® 95/98/98SE/Me

Kom ihåg att följa anvisningarna i 1 till 16 på sidor 25 - 27.

- 17 När den här skärmen visas ansluter du parallellkabeln till din PC och därefter till maskinen. Koppla maskinen till vägguttaget. Tryck på strömbrytaren.

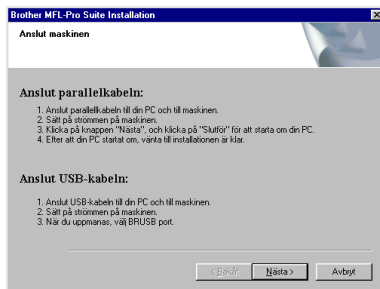

- 18 Klicka på **Nästa**.

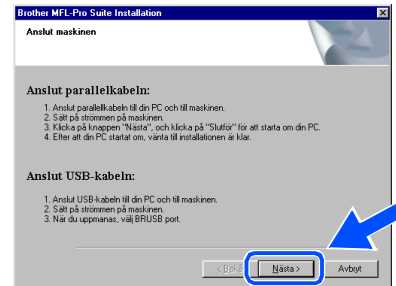

- 19 README-filen visas. Ta del av felsökningsinformationen på den innan du stänger den och fortsätter med installationen.

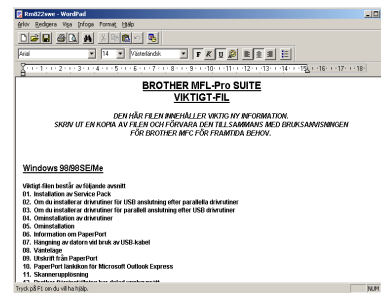

- 20 Välj **Kör onlineregistrering** och klicka därefter på **Nästa**.

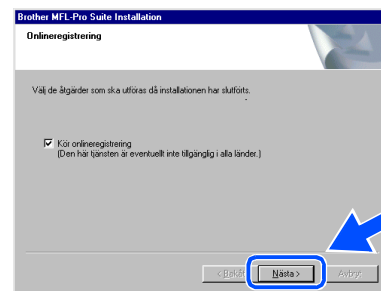

Forts...



- Anslut inte nätsladden förrän du ansluter parallellkabeln. Anslutning i fel ordning kan skada maskinen.

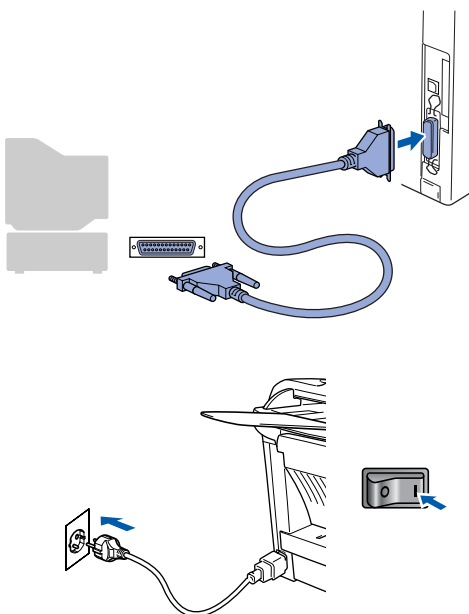



## För användare av parallellkabel (Windows® 95/98/98SE/Me/2000 Professional/XP)

- 21 Klicka på **Slutför** för att starta om datorn.

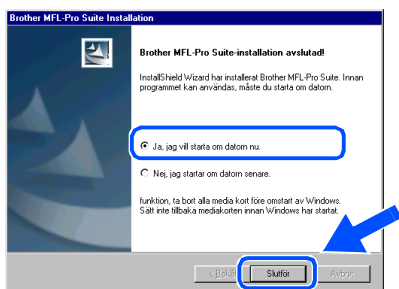

- 22 När datorn har startats om påbörjas installationen av Brother-drivrutinerna automatiskt. Följ anvisningarna på skärmen.
- 23 Klicka på **Ja** för att automatiskt starta Brother MFL-Pro Control Center varje gång Windows® startar. Det finns en Control Center-ikon på aktivitetslistan. Om du klickar på **Nej** kommer maskinens skannerknapp att avaktiveras.

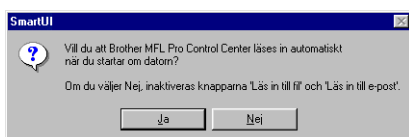

- Skärmen för onlineregistrering visas om du har kryssmarkerat rutan i steg 20. Slutför registreringen.
- Även om du väljer **Nej**, kan du vid ett senare tillfälle starta Brother Control Center och använda Skannerknappen genom att dubbelklicka på Smart UI-ikonen på datorns skrivbord. I detta läge laddas Brother Control Center på aktivitetslistan. Se avsnittet "Starta Brother Control Center automatiskt" i programvaru-bruksanvisningens kapitel 4 på CD-skivan.



- OK!** Drivrutinerna för Brother PC-FAX, skrivare och skanner har installerats. Installationen är klar.

# För användare av Windows® 2000 Professional

Kom ihåg att följa anvisningarna i 1 till 16 på sidor 25 - 27.

- 17 När den här skärmen visas ansluter du parallellkabeln till din PC och därefter till maskinen.  
Koppla maskinen till vägguttaget. Tryck på strömbrytaren.

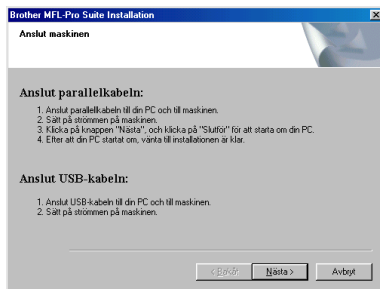

- 18 Klicka på **Nästa**.

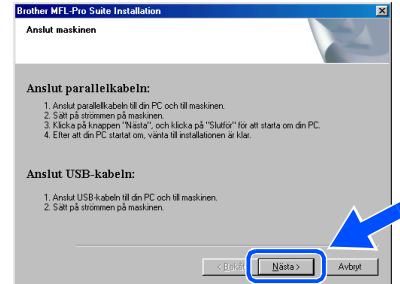

- 19 README-filen visas.  
Ta del av felsökningsinformationen på filen innan du stänger den och fortsätter med installationen.

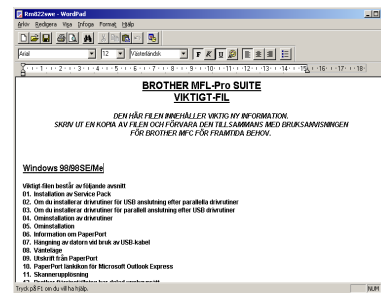

- 20 Välj **Kör onlineregistrering** och klicka därefter på **Nästa**.

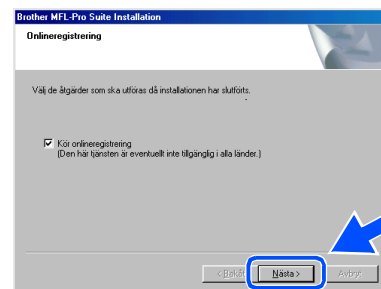

Forts...



- Anslut inte nätsladden förrän du ansluter parallellkabeln. Anslutning i fel ordning kan skada maskinen.

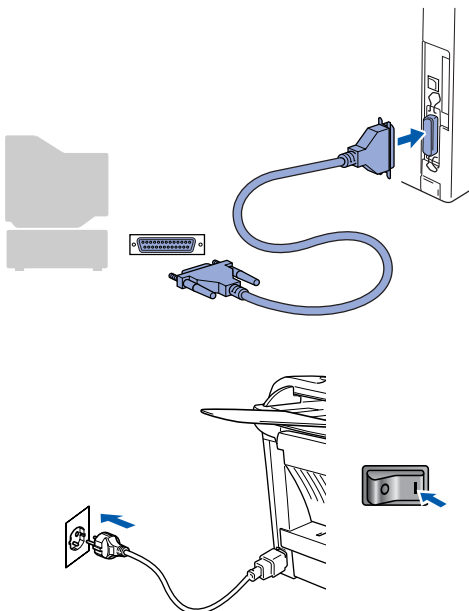





## För användare av parallellkabel (Windows® 95/98/98SE/Me/2000 Professional/XP)

- 21 Klicka på **Slutför** för att starta om datorn.

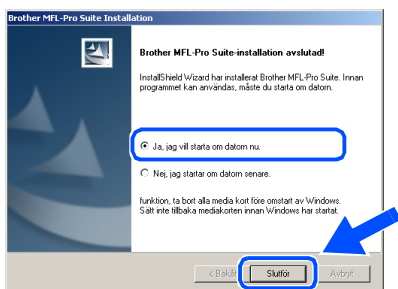

- 22 När datorn har startats om påbörjas installationen av Brother-drivrutinerna automatiskt. Följ anvisningarna på skärmen.

- 23 Om dialogrutorna **Ingen digital signatur hittades** visas klickar du på **Ja** för att installera drivrutinen.

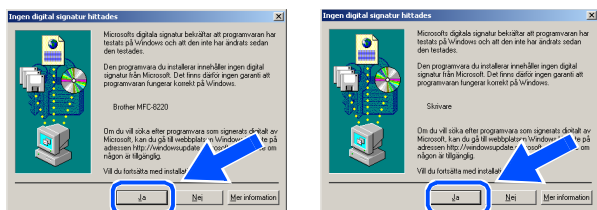

- 24 Klicka på **Ja** för att automatiskt starta Control Center varje gång Windows® startar. Det finns en Control Center-ikon på aktivitetslistan. Om du klickar på **Nej** kommer maskinens skannerknapp att avaktiveras.

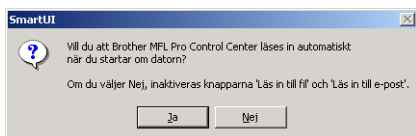

- Skärmen för onlineregistrering visas om du har kryssmarkerat rutan i steg 20. Slutför registreringen.
- Även om du väljer **Nej**, kan du vid ett senare tillfälle starta Brother Control Center och använda Skannerknappen genom att dubbelklicka på Smart UI-ikonen på datorns skrivbord. I detta läge laddas Brother Control Center på aktivitetslistan. Se avsnittet "Starta Brother Control Center automatiskt" i programvaru-bruksanvisningens kapitel 4 på CD-skivan.

- OK!** En standardskrivardrivrutin installerades med MFL-PRO Software Suite som är certifierad för bruk med Windows® operativsystem.

Brother erbjuder även en skrivardrivrutin med samtliga funktioner (avancerad skrivardrivrutin) som innehåller fler funktioner än den standarddrivrutinen. Denna drivrutin är dock inte certifierad för Windows®. Gå till steg 25 för att installera Brothers drivrutin.



Se kapitel 2 i bruksanvisningen för programvaran för information om vilka funktioner som finns tillgängliga.

### Installation av Brothers avancerade drivrutin

- 25 Klicka på **Start** och välj **Inställningar** och **Skrivare**. Klicka på **Lägg till skrivare**. Guiden Lägg till skrivare visas. Klicka på **Nästa** när den här skärmen visas.

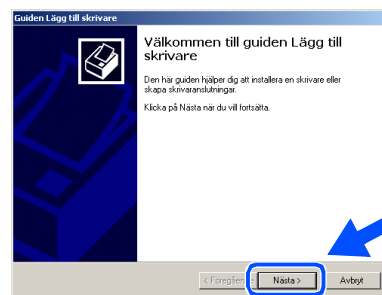

- 26 Avmarkera alternativet **Identifiera och installera Plug and Play-skrivaren** automatiskt och klicka på **Nästa**.

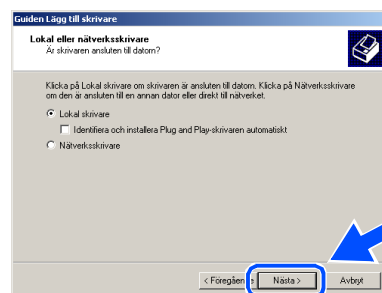

- 27 Välj **BMFC (Brother MFL Port)** från rullgardinsmenyn på skärmen Välj skrivarport och klicka på **Nästa**.

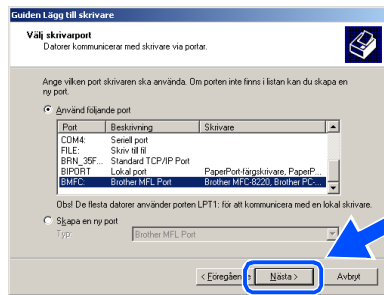

- 28 Klicka på **Diskett finns**.

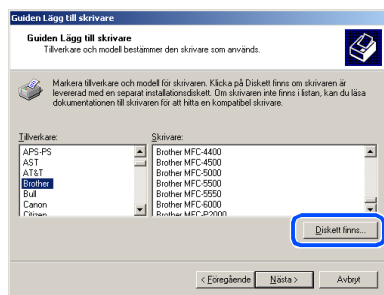

- 29 Bläddra på CD-skivan, markera önskat språk och klicka på **Öppna**. Markera mappen **W2K** och klicka på **Öppna**. Markera mappen **Addprt** och klicka på **Öppna**.

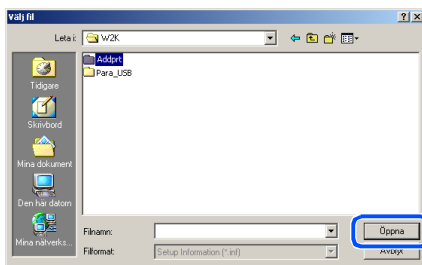

- 30 Klicka på **Öppna**.

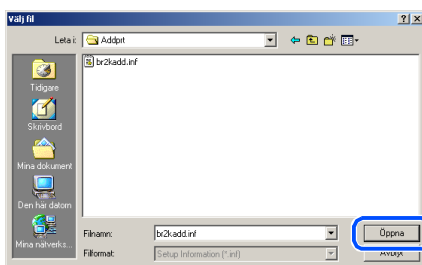

- 31 Kontrollera att **X:\SWE\W2K\Addprt** visas i fönstret och klicka på **OK** (X:\ motsvarar CD-enhetsbokstaven).

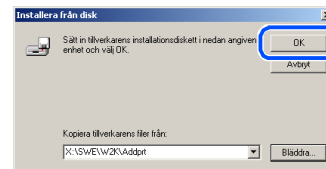

- 32 Markera den modell du installerar från listan med maskiner och klicka på **Nästa**.

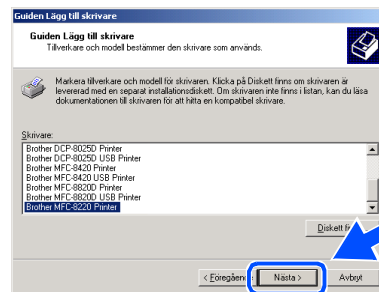

- Se till att du inte väljer en USB-skrivare.

- 33 Den modell du installerar anges i fönstret. Välj **Ja** eller **Nej** på frågan om du vill ha drivrutinen som standardskrivare och klicka på **Nästa**.

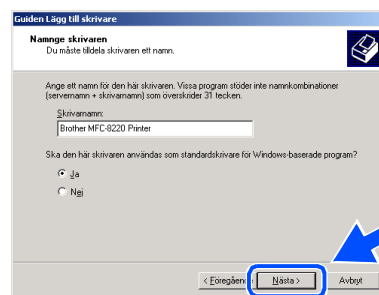

Forts...



## För användare av parallellkabel (Windows® 95/98/98SE/Me/2000 Professional/XP)

- 34 Om den här skärmen visas väljer du **Dela inte ut den här skrivaren och Nästa**.

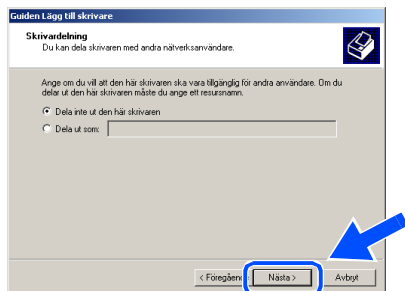

- 38 Klicka på **OK** om du är nöjd med utskriftskvaliteten.

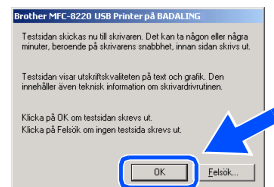

*Två Brother-skrivardrivrutiner anges under Skrivare.*

*Drivrutinen som har ordet Printer efter modellnamnet (t.ex. Brother MFC-8220 Printer) är Brothers avancerade drivrutin.*

- 35 Välj **Ja** och **Nästa** för att göra en testutskrift.

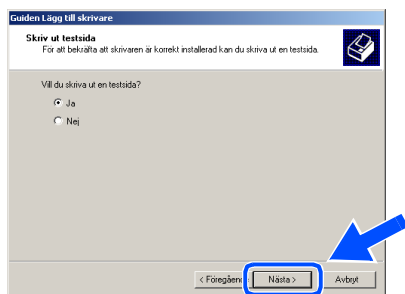

**Brothers avancerade drivrutin har installerats. Installationen är klar.**

- 36 Klicka på **Slutför** när den här skärmen visas.

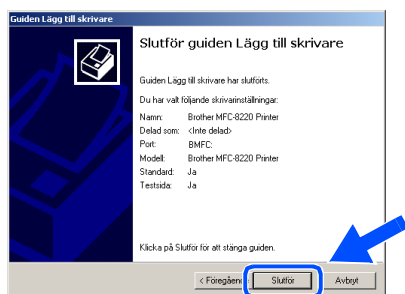

- 37 Klicka på **Ja** om dialogrutan **Ingen digital signatur hittades** visas.

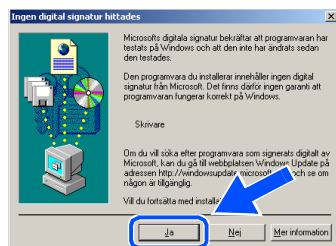

# För användare av Windows® XP

Kom ihåg att följa anvisningarna i 1 till 16 på sidor 25 - 27.

- 17 När den här skärmen visas ansluter du parallellkabeln till din PC och därefter till maskinen. Koppla maskinen till vägguttaget. Tryck på strömbrytaren.

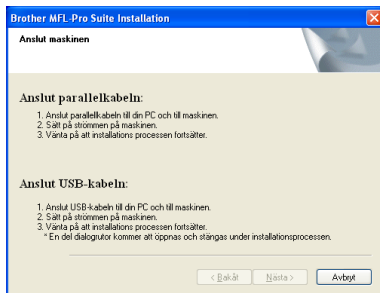

- Anslut inte nätsladden förrän du ansluter parallellkabeln. Anslutning i fel ordning kan skada maskinen.

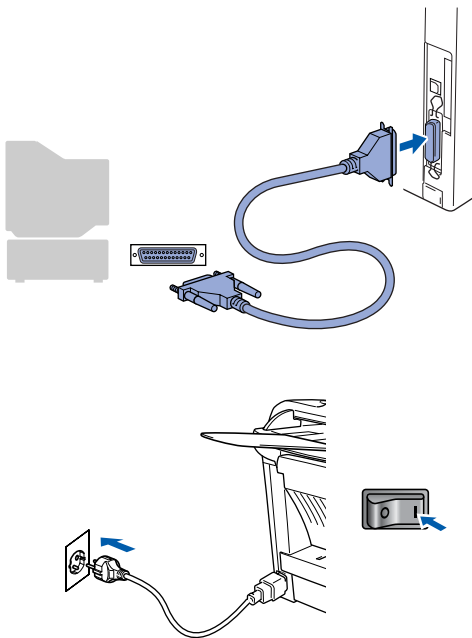

Installationen av Brother-drivrutinerna startar automatiskt. Skärmbilderna visas i tur och ordning. Ha tålamod.

- 18 README-filen visas. Ta del av felsökningsinformationen på filen innan du stänger den och fortsätter med installationen.

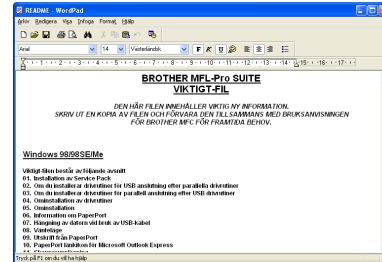

- 19 Välj **Kör onlineregistrering** och klicka därefter på **Nästa**.

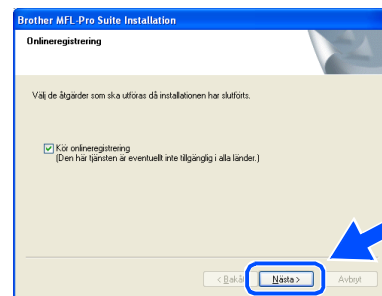

- 20 När skärmen nedan visas klickar du på **Slutför** och väntar på att datorn startar om Windows® innan du fortsätter med installationen.

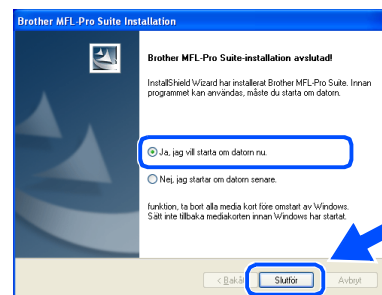

Om du har kryssmarkerat rutan i steg 19, visas skärmen för onlineregistrering efter att datorn har startats om. Slutför registreringen.

Forts...



## För användare av parallellkabel (Windows® 95/98/98SE/Me/2000 Professional/XP)

**OK!** En standardskrivardrivrutin installerades med MFL-PRO Software Suite som är certifierad för bruk med Windows® operativsystem.

Brother erbjuder även en skrivardrivrutin med samtliga funktioner (avancerad skrivardrivrutin) som innehåller fler funktioner än den standarddrivrutinen. Denna drivrutin är dock inte certifierad för Windows®. Gå till steg 21 för att installera Brothers drivrutin.



Se kapitel 2 i bruksanvisningen för programvaran för information om vilka funktioner som finns tillgängliga.

### Installation av Brothers avancerade drivrutin

- 21 Klicka på **Start** och välj **Skrivare och fax**. Klicka på **Lägg till skrivare**. Guiden Lägg till skrivare visas. Klicka på **Nästa** när den här skärmen visas.

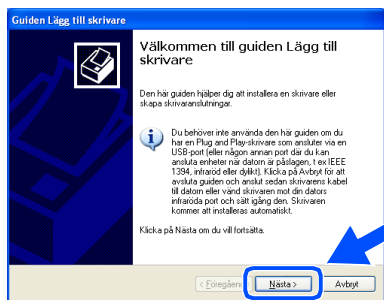

De steg som krävs för att nå **Lägg till skrivare** kan variera beroende på den version av Windows® XP som du använder. Vänligen se din användarmanual för Windows® XP.

- 22 Avmarkera alternativet **Identifiera och installera Plug and Play-skrivaren automatiskt** och klicka på **Nästa**.

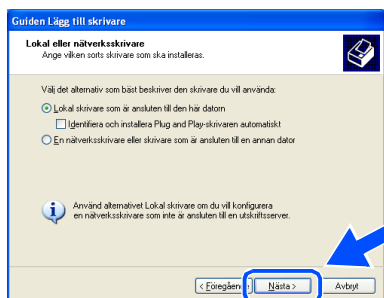

- 23 Välj **BMFC (Brother MFL Port)** från rullgardinsmenyn på skärmen Välj skrivarport och klicka på **Nästa**.

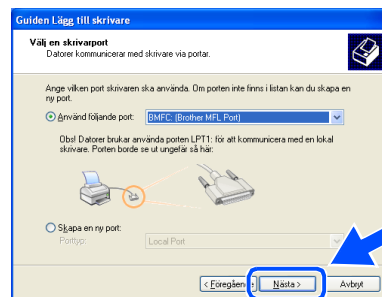

- 24 Klicka på **Diskett finns**.

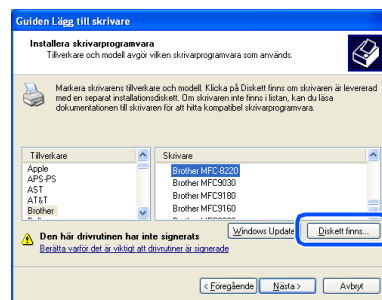

- 25 Bläddra på CD-skivan, markera önskat språk och klicka på **Öppna**. Markera mappen **WXP** och klicka på **Öppna**. Markera mappen **Addprt** och klicka på **Öppna**.

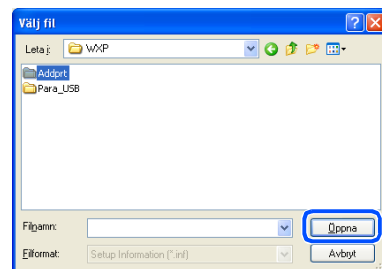

- 26 Klicka på **Öppna**.

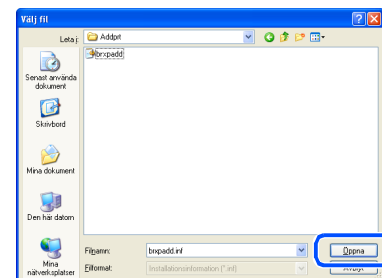

- 27 Kontrollera att **X:\SWE\WXP\Addprt** visas i fönstret och klicka på **OK** (X:\ motsvarar CD-enhetsbokstaven).

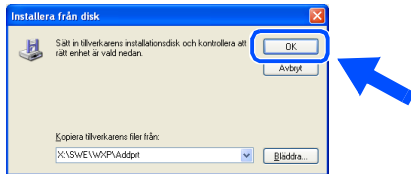

- 28 Markera den modell du installerar från listan med maskiner och klicka på **Nästa**.

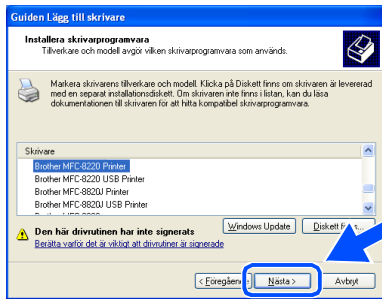

 Se till att du inte väljer en USB-skrivare.

- 29 Den modell du installerar anges i fönstret. Välj **Ja** eller **Nej** på frågan om du vill ha drivrutinen som standardskrivare och klicka på **Nästa**.

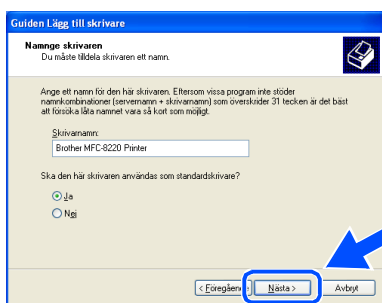

- 30 Om den här skärmen visas väljer du **Dela inte ut den här skrivaren** och **Nästa**.

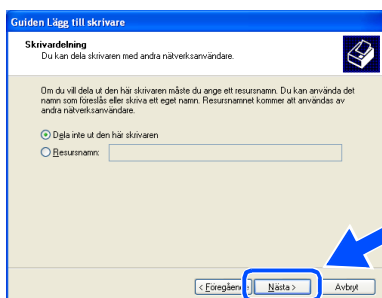

- 31 Välj **Ja** och **Nästa** för att göra en testutskrift.

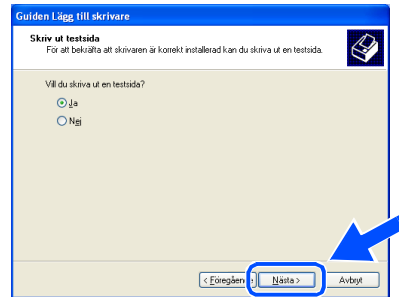

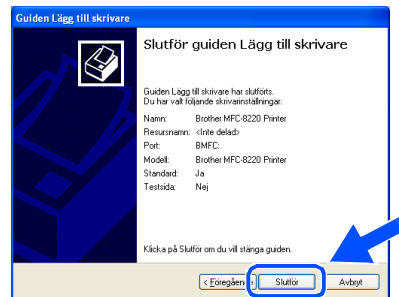

- 32 Klicka på **Slutför** när den här skärmen visas.

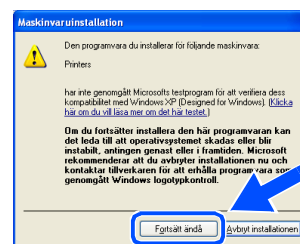

- 33 Klicka på **Fortsätt ändå** när den här skärmen visas.



 Två Brother-skrivardrivrutiner anges under Skrivare.  
Drivrutinen som har ordet *Printer* efter modellnamnet (t.ex. *Brother MFC-8220 Printer*) är Brothers avancerade drivrutin.

-  **Brothers avancerade drivrutin har installerats. Installationen är klar.**

## För användare av Windows NT<sup>®</sup> Workstation Version 4.0

Kontrollera att du har följt anvisningarna i steg 1, "Ställa in maskinen" på sidor 4 - 10.

- 1 Starta datorn.  
Du måste logga in som administratör.
- 2 Anslut parallellkabeln till datorn och därefter till maskinen.



- Anslut inte nätsladden förrän du ansluter parallellkabeln. Anslutning i fel ordning kan skada maskinen.

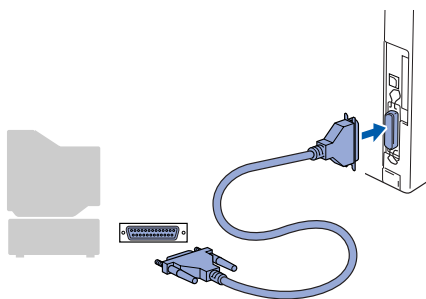

- 3 Koppla maskinen till vägguttaget. Tryck på strömbrytaren.

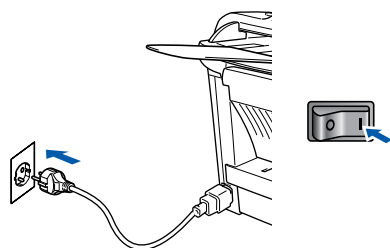

- 4 Sätt in bifogad CD-skiva för Windows<sup>®</sup> i CD-läsaren. Om språkskärmen visas klickar du på önskat språk.



- 5 CD-skivans huvudmeny visas. Klicka på **Installationsprogram**.



Om det här fönstret inte öppnas går du till Windows<sup>®</sup> Explorer och kör **setup.exe**-programmet från Brother-skivans rotkatalog.

- 6 Klicka på **MFL-Pro Suite** i Huvudprogramvara.



MFL-Pro Suite innehåller en skrivardrivrutin, skannerdrivrutin, ScanSoft<sup>®</sup> PaperPort<sup>®</sup>, ScanSoft<sup>®</sup> TextBridge<sup>®</sup>, PC-FAX-programvara, fjärrinställningsprogram och TrueType-typsnitt. PaperPort<sup>®</sup> är ett dokumenthanteringsprogram för skannade dokument. ScanSoft<sup>®</sup> TextBridge<sup>®</sup>, som är integrerad i PaperPort<sup>®</sup>, är en OCR-tillämpning som omvandlar en bild till text och lägger in den i din standardordbehandlare.

- 7 Klicka på **Installera**.

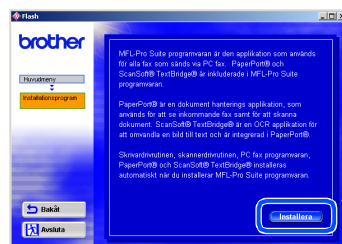

När du ser följande skärm klickar du på **OK** för att installera Windows<sup>®</sup>-uppdateringen. Datorn startas eventuellt om efter installationen av uppdateringar. Om detta händer kommer installationen att fortsätta automatiskt.

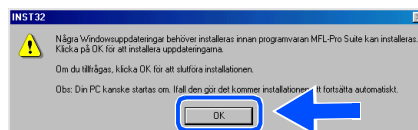

Om installationen inte fortsätter automatiskt kallar du upp installationsmenyn igen genom att dubbelklicka på **setup.exe**-programmet på Brothers CD-skiva och fortsätta från steg 5.

- 8 Klicka på **Nästa** när fönstret **Installation av PaperPort 8.0 SE** visas.

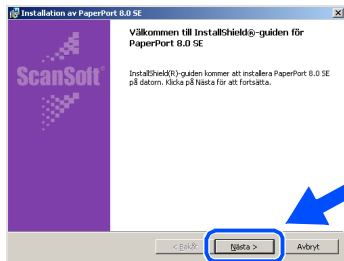

- 9 När du har läst igenom och accepterat ScanSoft® licensavtal anger du din användarinformation och klickar på **Nästa**.

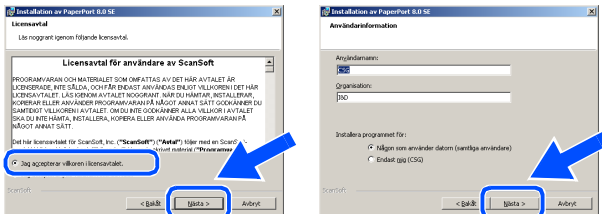

- 10 Välj **Normal** och klicka på **Nästa**.

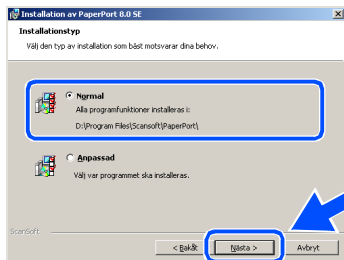

- 11 Klicka på **Installera**. PaperPort® startar installationen på din dator.

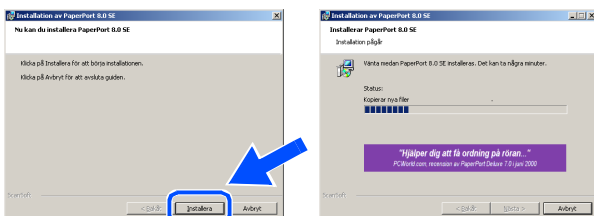

- 12 När skärmen **PaperPort 8.0 SE Registrering** visas gör du ditt val och följer instruktionerna på skärmen.

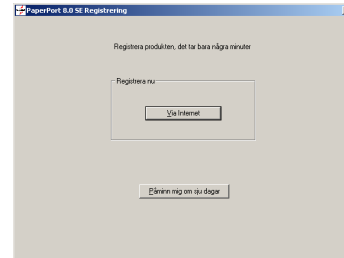

- 13 Klicka på **Slutför** för att slutföra installationen.

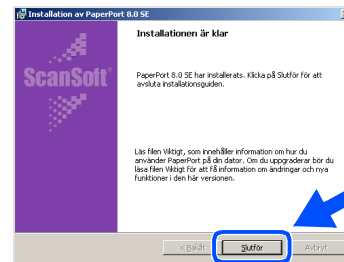

- 14 Klicka på **Nästa** när fönstret **Brother MFL-Pro Suite Installation** visas.

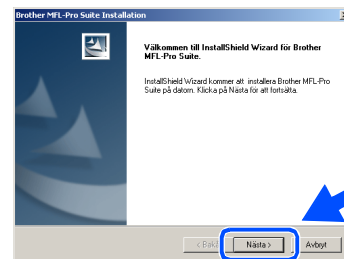

Avinstallera MFL-Pro Suite om ett felmeddelande visas i detta läge under installationen eller om du redan har det här programmet installerat. Gå till **Start**-menyn, välj **Program, Brother, MFL-Pro Suite MFC-8220, Avinstallera**, och följ anvisningarna på skärmen.

Forts...



## För användare av Windows NT® Workstation Version 4.0

- 15 När skärmen **Licensavtal** visas, klickar du på **Ja** om du accepterar avtalet och går vidare till nästa skärm.

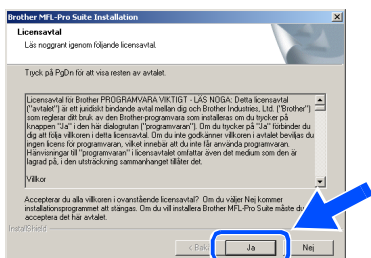

- 16 Välj **Lokalt gränssnitt** och klicka därefter på **Nästa**.

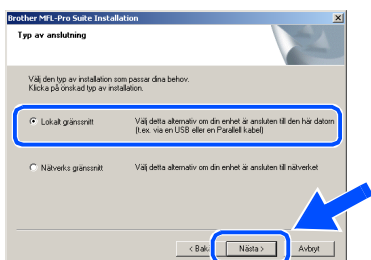

- 17 Välj **Standard** och klicka på **Nästa** när fönstret **Typ av anslutning** visas.

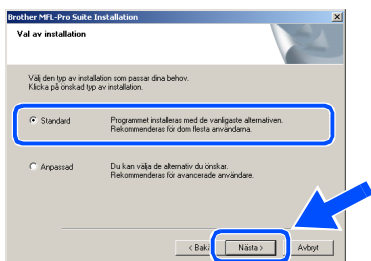

Om du vill installera **PS Brother-drivrutinen (PostScript®)**, väljer du **Anpassad** och följer anvisningarna på skärmen. När skärmen **Välj komponenter** visas, markerar du **PS skrivardrivrutin** och följer anvisningarna på skärmen.

- 18 **README**-filen visas. Ta del av felsökningsinformationen på filen innan du stänger den och fortsätter med installationen.

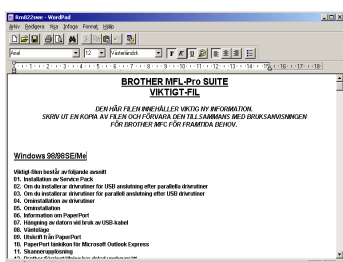

- 19 Välj **Kör onlineregistrering** och klicka därefter på **Nästa**.

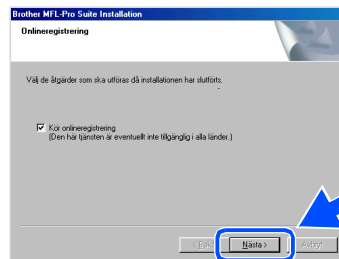

- 20 Klicka på **Slutför** för att starta om datorn.

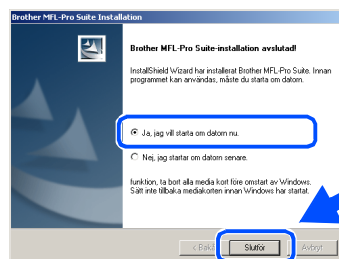

- 21 När datorn har startat om klickar du på **Ja** för att automatiskt starta **Control Center** varje gång **Windows®** startar. Det finns en **Control Center**-ikon på aktivitetslistan. Om du klickar på **Nej** kommer maskinens skannerknapp att avaktiveras.

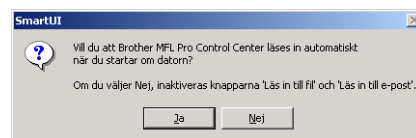

- Skärmen för **onlineregistrering** visas om du har kryssmarkerat rutan i steg 19. **Slutför** registreringen.
- Även om du väljer **Nej**, kan du vid ett senare tillfälle starta **Brother Control Center** och använda **Skannerknappen** genom att dubbelklicka på **Smart UI**-ikonen på datorns skrivbord. I detta läge laddas **Brother Control Center** på aktivitetslistan. Se avsnittet **"Starta Brother Control Center automatiskt"** i programvaru-bruksanvisningens kapitel 4 på CD-skivan.

**OK!** Drivrutinerna för **Brother PC-FAX**, skrivare och skanner har installerats. Installationen är klar.

## För användare av nätverkskabel (tillbehör NC-9100h) (Windows® 95/98/98SE/Me/NT/2000 Professional/XP)

Kontrollera att du har följt anvisningarna i steg 1, "Ställa in maskinen" på sidor 4 - 10.

- 1 Kontrollera att NC-9100h (nätverkskort för skrivare/fax) är installerat på maskinen. (Se avsnittet "Tillbehör" i bruksanvisningens kapitel 13.)

- 2 Anslut nätverkskabeln till maskinen och en ledig port på din hubb. Koppla maskinen till vägguttaget. Tryck på strömbrytaren.

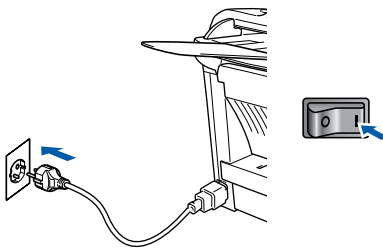
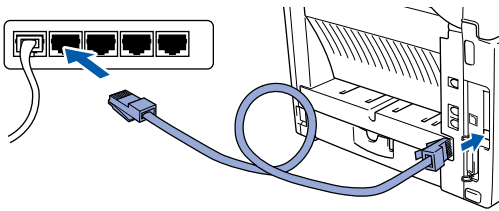

- 3 Starta datorn.  
(Du måste logga in som administratör på Windows® 2000 Professional/XP och Windows NT® 4.0.)
- 4 Sätt in bifogad CD-skiva för Windows® i CD-läsaren. Om språkskärmen visas klickar du på önskat språk.



- 5 CD-skivans huvudmeny visas. Klicka på **Installationsprogram**.



Om det här fönstret inte öppnas går du till Windows® Explorer och kör **setup.exe**-programmet från Brother-skivans rotkatalog.

- 6 Klicka på **MFL-Pro Suite** i Huvudprogramvara.

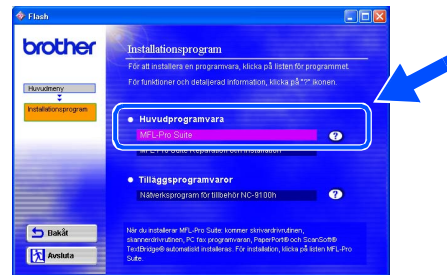

MFL-Pro Suite innehåller en skrivardrivrutin, skannerdrivrutin, ScanSoft® PaperPort®, ScanSoft® TextBridge®, PC-FAX-programvara och TrueType-typsnitt. PaperPort® är ett dokumenthanteringsprogram för skannade dokument. ScanSoft® TextBridge®, som är integrerad i PaperPort®, är en OCR-tillämpning som omvandlar en bild till text och lägger in den i din standardordbehandlare.

Forts...

## För användare av nätverkskabel (tillbehör NC-9100h) (Windows® 95/98/98SE/Me/NT/2000 Professional/XP)

7 Klicka på **Installera**.

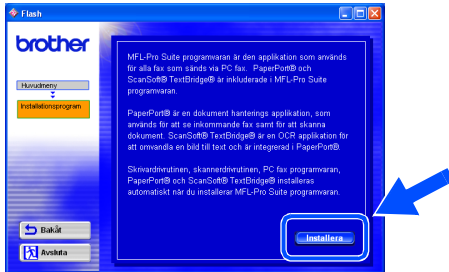

När du ser följande skärm klickar du på **OK** för att installera Windows®-uppdateringen. Datorn startas eventuellt om efter installationen av uppdateringar. Om detta händer kommer installationen att fortsätta automatiskt.

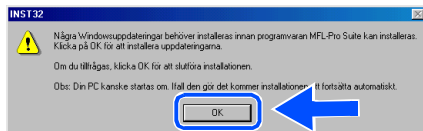

Om installationen inte fortsätter automatiskt kallar du upp installationsmenyn igen genom att dubbeklicka på **setup.exe**-programmet på Brothers CD-skivans rotkatalog och fortsätta från steg 5.

8 Klicka på **Nästa** när fönstret **Installation av PaperPort 8.0 SE** visas.

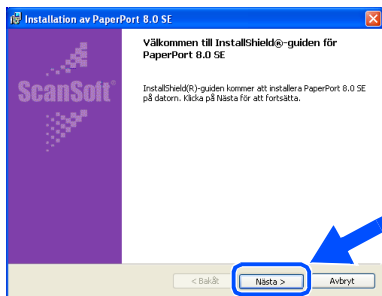

9 När du har läst igenom och accepterat ScanSoft® licensavtal anger du din användarinformation och klickar på **Nästa**.

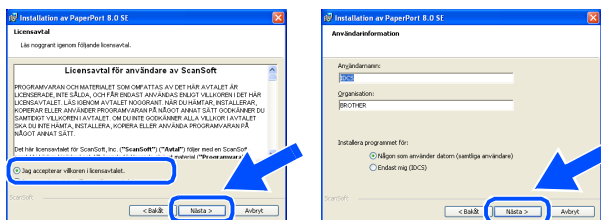

10 Välj **Normal** och klicka på **Nästa**.

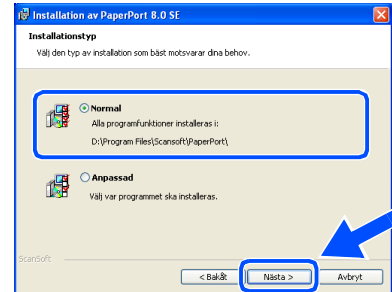

11 Klicka på **Installera**. PaperPort® startar installationen på din dator.

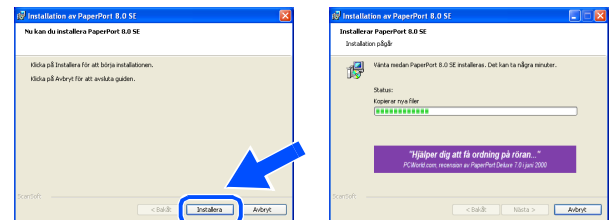

12 När skärmen **PaperPort 8.0 SE Registrering** visas gör du ditt val och följer instruktionerna på skärmen.



13 Klicka på **Slutför** för att slutföra installationen.

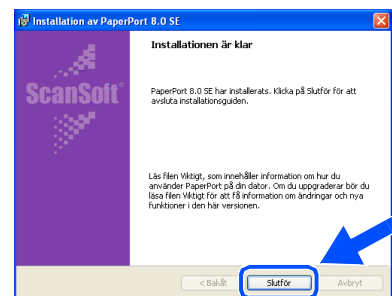

- 14 Klicka på **Nästa** när fönstret **Brother MFL-Pro Suite Installation** visas.

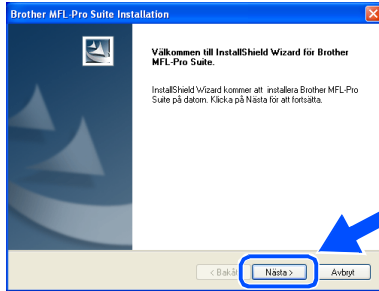

Om ett felmeddelande visas vid detta läget av installationsprocessen måste du först avinstallera MFL-Pro Suite. Gå till **Start**-menyn, välj **Program, Brother, MFL-Pro Suite MFC-8220, Avinstallera**, och följ anvisningarna på skärmen.

- 15 Klicka på **Ja** när fönstret **Licensavtal** visas.

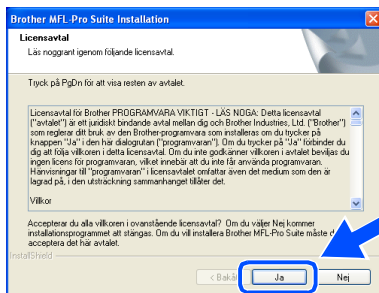

- 16 Välj **Nätverks gränssnitt** och klicka därefter på **Nästa**.

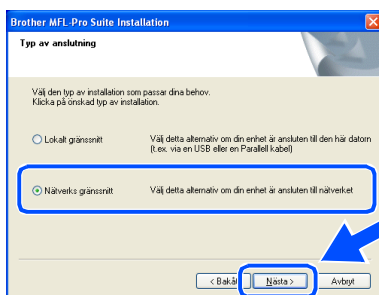

- 17 Välj **Standard** och klicka på **Nästa**. Tillämpningsprogrammet kopieras till din dator.

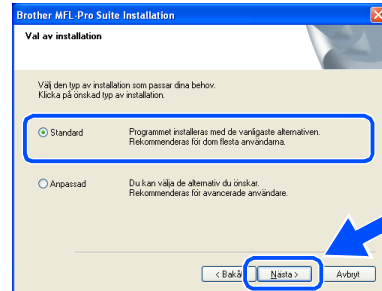

Om du vill installera **PS Brother-drivrutinen (PostScript®)**, väljer du **Anpassad** och följer anvisningarna på skärmen. När skärmen **Välj komponenter** visas, markerar du **PS skrivardrivrutin** och följer anvisningarna på skärmen.

- 18 Välj **Sök efter enheter i nätverket** och välj från en lista över upptäckta enheter (**Rekommenderas**), och klicka därefter på **Nästa**.

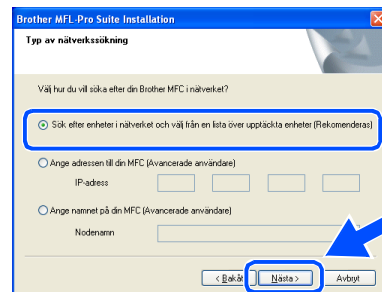

Klicka på **OK** om följande skärm visas.

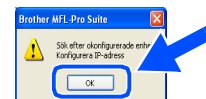

Forts...

## För användare av nätverkskabel (tillbehör NC-9100h) (Windows® 95/98/98SE/Me/NT/2000 Professional/XP)

- 19 Om maskinen inte är konfigurerad för aktuellt nätverk:  
Välj APIPA eller den icke-konfigurerade enheten på listan och klicka på **Nästa**.  
→ **Gå till 20**

Om maskinen är konfigurerad för aktuellt nätverk:  
Välj maskinen från listan och klicka på **Nästa**. → **Gå till 23**

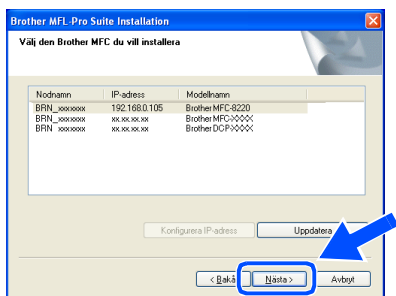

- 20 Klicka på **Konfigurera IP-adress**.

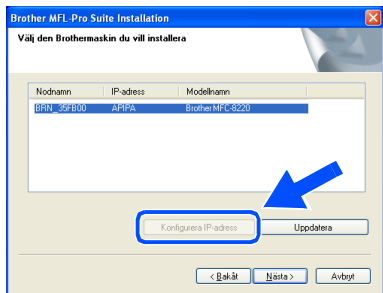

- 21 Ange korrekt IP-adressinformation för nätverket och klicka på **OK**.

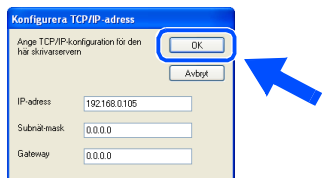

(t.ex. ange 192.168.0.105 som IP-adress)

- 22 Klicka på **Nästa**.

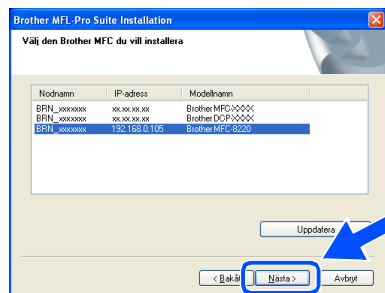

Du hittar mer information om nätverkskonfiguration i Administratör-avsnittet i den här guiden eller i bruksanvisningen för 9100h

För användare av Windows® 98/98SE/Me/2000/XP

→ **Gå till 23**

För användare av Windows® 95/NT

→ **Gå till 26**

- 23 Välj Ja och klicka på **Nästa** för att konfigurera nätverksskanning.

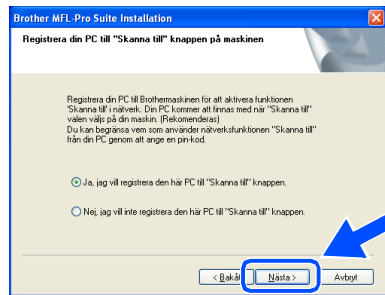

- 24 Klicka på **Nästa** eller ange vilket PC-namn som ska visas på skärmen. Klicka därefter på **Nästa**. Standardnamnet är namnet på din PC.



Du kan undvika att ta emot oönskade dokument med hjälp av en fyrsiffrig kod.

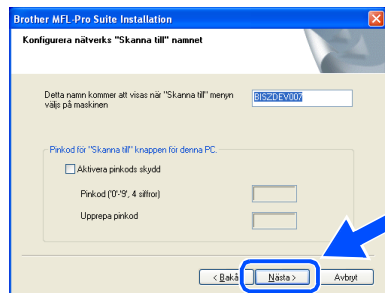

Vänta tills fönstret öppnas.

- 25 README-filen visas. Ta del av felsökningsinformationen på filen innan du stänger den och fortsätter med installationen.

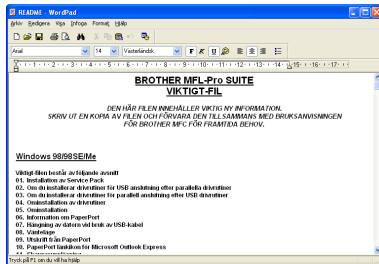

- 26 Välj **Kör onlineregistrering** och klicka därefter på **Nästa**.

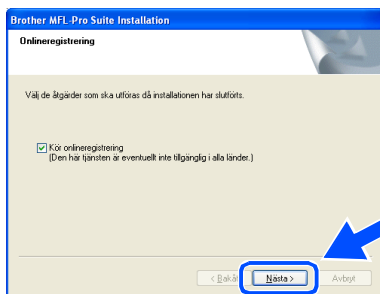

- 27 Klicka på **Slutför** för att starta om datorn.

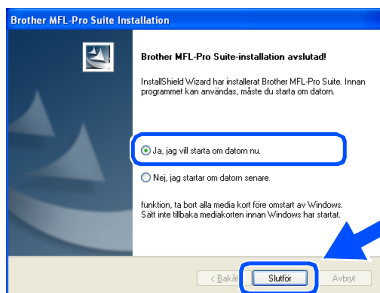

Användare av Windows® 95/98/98SE/Me/NT/2000, följ steg 28.

 Nätverksskanning kan inte göras med Windows® 95 eller NT.

- OK! För användare av Windows® XP Drivrutinerna för Brother PC-FAX, skrivare och skanner har installerats. Installationen är klar.

- 28 När datorn har startat om klickar du på **Ja** för att automatiskt starta Control Center varje gång Windows® startar. Det finns en Control Center-ikon på aktivitetslistan. Om du klickar på **Nej** kommer maskinens skannerknapp att avaktiveras.

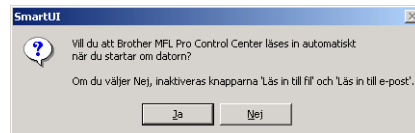

- Skärmen för onlineregistrering visas om du har kryssmarkerat rutan i steg 26. Slutför registreringen.
- Även om du väljer **Nej**, kan du vid ett senare tillfälle starta Brother Control Center och använda Skannerknappen genom att dubbelklicka på Smart UI-ikonen på datorns skrivbord. I detta läge laddas Brother Control Center på aktivitetslistan. Se avsnittet "Starta Brother Control Center automatiskt" i programvaru-bruksanvisningens kapitel 4 på CD-skivan.

- OK! För Windows® 98/98SE/Me/2000 Drivrutinerna för Brother PC-FAX, skrivare och skanner har installerats. Installationen är klar.

För användare av Windows® 95/NT Brother PC-FAX- och skrivardrivrutinerna har installerats. Installationen är klar.

## För användare av USB-kabel

### För Mac OS® 8.6 till 9.2

Kontrollera att du har följt anvisningarna i steg 1, "Ställa in maskinen" på sidor 4 - 10.

- 1 Stäng av din MFC och dra ur nätkabeln från vägguttaget, koppla även bort den från din Macintosh® om du anslutit gränssnittskabeln.

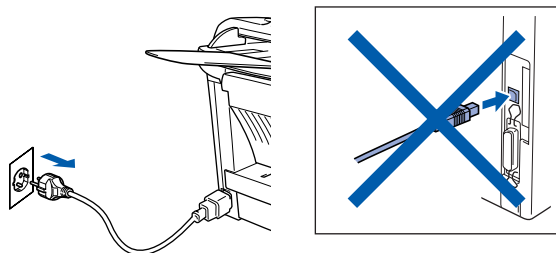

- 2 Starta din Macintosh®.
- 3 Sätt in bifogad CD-skiva för Macintosh® i CD-läsaren.



- 4 Dubbelklicka på **Start Here**-ikonen för att installera drivrutiner för skrivare, skanner och PC-FAX-sändning. Om språkskärmen visas klickar du på önskat språk.

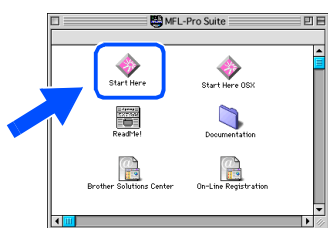

- 5 Klicka på **Installera** intill MFL-Pro Suite för ditt land.

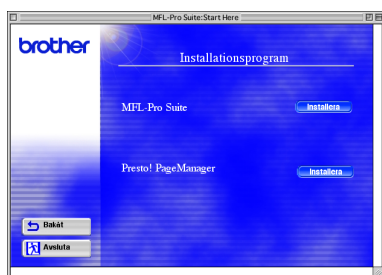

- 6 Följ anvisningarna på skärmen och starta om din Macintosh®.
- 7 Anslut USB-kabeln till Macintosh® och därefter till maskinen.

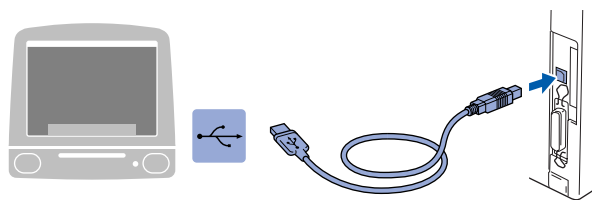

**Anslut inte maskinen till en USB-port på ett tangentbord eller en icke-eldriven USB-hub.**

- 8 Koppla maskinen till vägguttaget. Tryck på strömbrytaren.

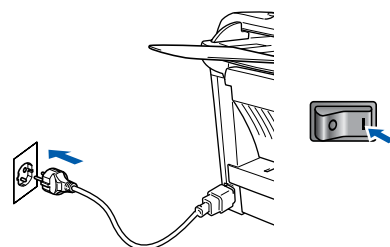

- 9 Gå till Apple®-menyn och öppna **Väljaren**.



- 10 Klicka på **Brother Laser**-ikonen du har installerat. Klicka på den skrivare du vill använda till höger i **Väljaren**. Stäng **Väljaren**.

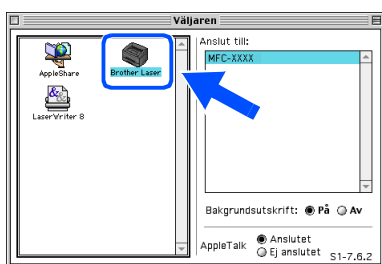

- OK! Drivrutinerna för **Brother PC-FAX-sändning, skrivare och skanner** har installerats.
- 11 Installera Presto!® PageManager® genom att klicka på **Installera** intill Presto! PageManager-ikonen och följa anvisningarna på skärmen.

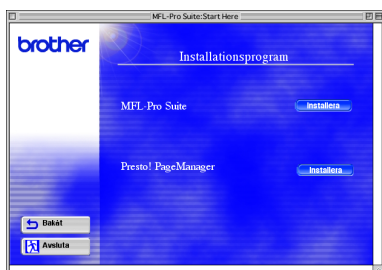

*Du kan enkelt skanna, dela och arrangera fotografier och dokument med Presto!® PageManager®.*

- OK! Presto!® PageManager® har installerats. Installationen är klar.



## För användare av USB-kabel

### För Mac OS<sup>®</sup> X 10.1/10.2.1 - 10.3 eller senare

Kontrollera att du har följt anvisningarna i steg 1, "Ställa in maskinen" på sidor 4 - 10.

- 1 Stäng av din MFC och dra ur nätkabeln från vägguttaget, koppla även bort den från din Macintosh<sup>®</sup> om du anslutit gränssnittskabeln.

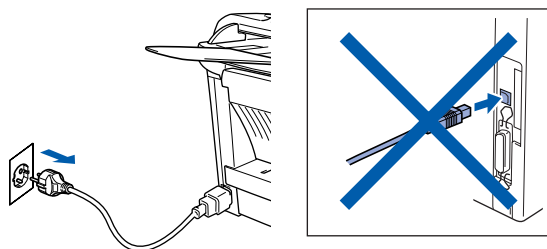

- 7 Anslut USB-kabeln till Macintosh<sup>®</sup> och därefter till maskinen.

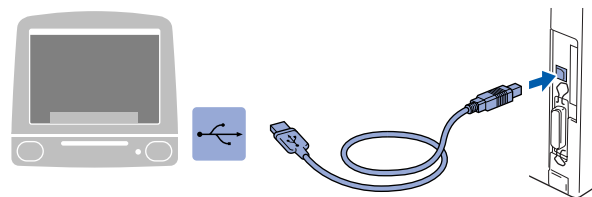

Anslut inte maskinen till en USB-port på ett tangentbord eller en icke-eldriven USB-hub.

- 2 Starta din Macintosh<sup>®</sup>.
- 3 Sätt in bifogad CD-skiva för Macintosh<sup>®</sup> i CD-läsaren.



- 4 Dubbelklicka på **Start Here OSX**-ikonen för att installera skrivardrivrutinen, skannerdrivrutinen, Brother PC-FAX-sändning och fjärrinställningsprogrammet. Om språkskärmen visas klickar du på önskat språk (du kan inte skanna med Mac OS<sup>®</sup> 10.1).



- 8 Koppla maskinen till vägguttaget. Tryck på strömbrytaren.

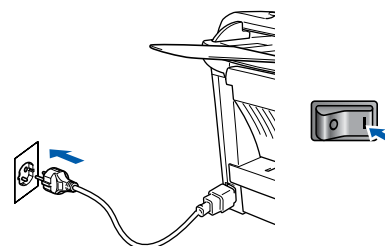

- 9 Välj **Program** på **Gå**-menyn.



- 5 Klicka på **Installera** intill MFL-Pro Suite.



- 10 Öppna mappen **Verktogsprogram**.

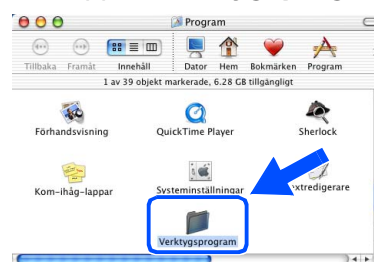

- 6 Följ anvisningarna på skärmen och starta om din Macintosh<sup>®</sup>.

- 11 Klicka på ikonen **Utskriftskontroll**.

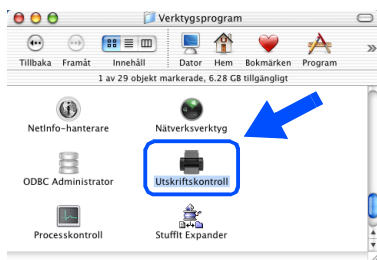

- 12 Klicka på **Lägg till skrivare...**

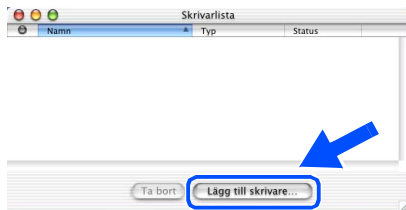

- 13 Välj **USB**.

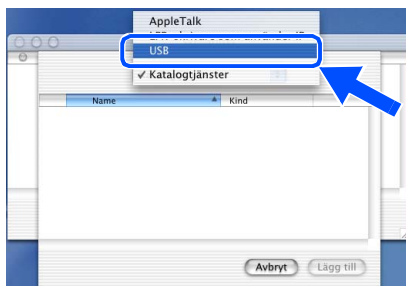

- 14 Välj din maskin och klicka på **Lägg till**.

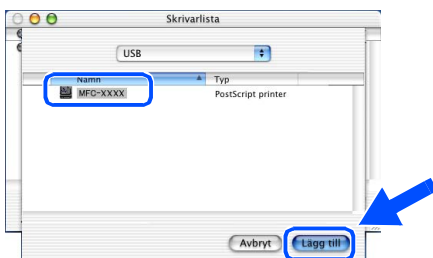

- 15 Välj **Avsluta Utskriftskontroll** på **Utskriftskontroll**-menyn.

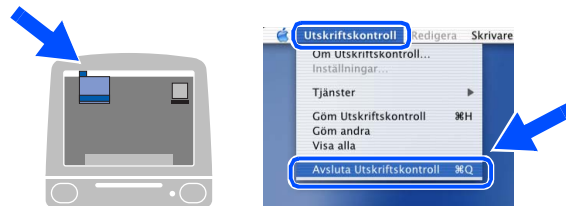

- OK! **Drivrutinerna för Brother-skrivaren och -skannern, Brother PC-FAX-sändning samt fjärrinställningsprogrammet har installerats. Installationen är klar.**



Skanning stöds inte av Mac OS® 10.1.

- 16 Installera Presto!® PageManager® genom att klicka på **Installera** intill Presto! PageManager-ikonen och följ anvisningarna på skärmen.



Du kan enkelt skanna, dela och arrangera fotografier och dokument med Presto!® PageManager®.

- OK! **Presto!® PageManager® har installerats. Installationen är klar.**



## För Mac OS<sup>®</sup> 8.6 till 9.2

Kontrollera att du har följt anvisningarna i steg 1, "Ställa in maskinen" på sidor 4 - 10.

- 1 Kontrollera att NC-9100h (nätverkskort för skrivare/fax) är installerat på maskinen. (Se avsnittet "Tillbehör" i bruksanvisningens kapitel 13.)
- 2 Stäng av din MFC och dra ur nätkabeln från vägguttaget, koppla även bort den från din Macintosh<sup>®</sup> om du anslutit gränssnittskabeln.

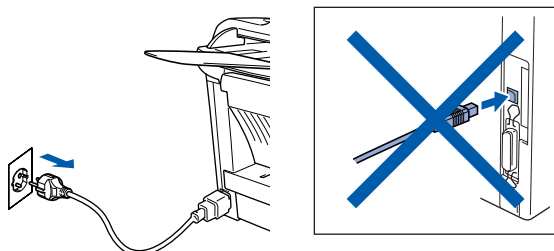

- 3 Starta din Macintosh<sup>®</sup>.
- 4 Sätt in bifogad CD-skiva för Macintosh<sup>®</sup> i CD-läsaren.



- 5 Dubbelklicka på **Start Here**-ikonen för att installera drivrutiner för skrivare, skanner och PC-FAX-sändning. Om språkskärmen visas klickar du på önskat språk.

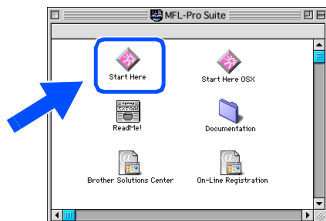

- 6 Klicka på **Installera** intill MFL-Pro Suite för ditt land.

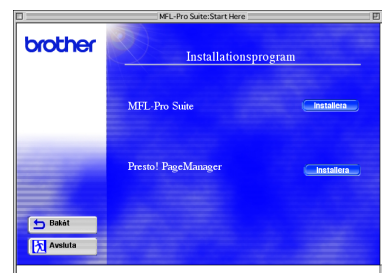

- 7 Följ anvisningarna på skärmen och starta om din Macintosh<sup>®</sup>.
- 8 Anslut nätverkskabeln till skrivaren och en ledig port.

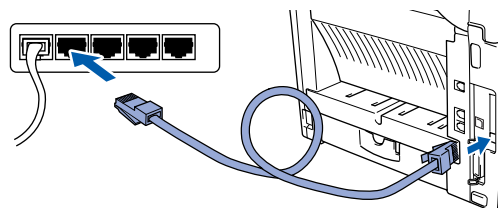

- 9 Koppla maskinen till vägguttaget. Tryck på strömbrytaren.

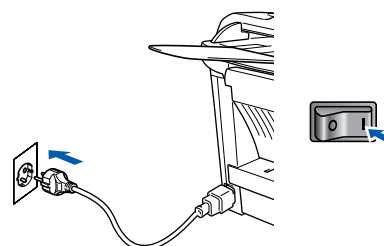

- 10 Öppna **Väljaren** på **Apple**-menyn.



- 11 Klicka PÅ **Brother Laser (AT)**-ikonen och välj **BRN\_xxxxxx\_P1**.  
Klicka på **Konfiguration**.

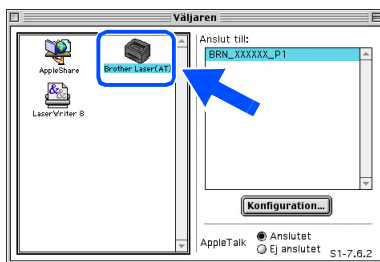

*xxxxxx är de sista tecknen i Ethernet-adressen.*

- 12 Välj din modell och klicka på **OK**. Stäng **Väljaren**.

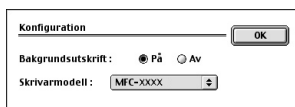

*Se Bruksanvisningen för nätverksanvändare, kapitel 7 på CD-skivan*

- OK!** Installationen är klar.



## För användare av NC-9100h nätverkskabel

### För Mac OS® X 10.1/10.2.1 - 10.3 eller senare

Kontrollera att du har följt anvisningarna i steg 1, "Ställa in maskinen" på sidor 4 - 10.

- 1 Kontrollera att NC-9100h (nätverkskort för skrivare/fax) är installerat på maskinen. (Se avsnittet "Tillbehör" i bruksanvisningens kapitel 13.)
- 2 Stäng av din MFC och dra ur nätkabeln från vägguttaget, koppla även bort den från din Macintosh® om du anslutit gränssnittskabeln.

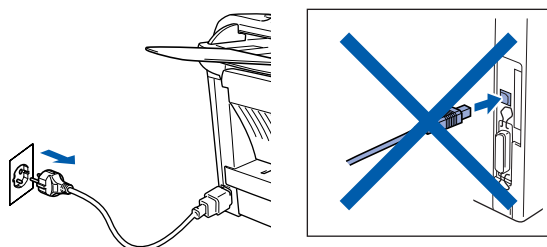

- 3 Starta din Macintosh®.
- 4 Sätt in bifogad CD-skiva för Macintosh® i CD-läsaren.



- 5 Dubbelklicka på ikonen **Start Here OSX** för att installera skrivardrivrutinen och fjärrinställningsprogrammet. Om språkskärmen visas klickar du på önskat språk.



- 6 Klicka på **Installera** intill MFL-Pro Suite.



- 7 Följ anvisningarna på skärmen och starta om din Macintosh®.
- 8 Anslut nätverkskabeln till skrivaren och en ledig port.

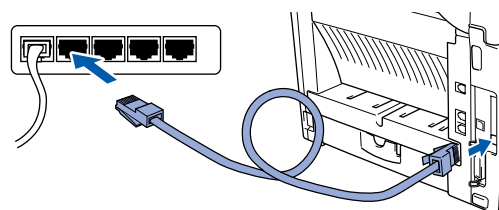

- 9 Koppla maskinen till vägguttaget. Tryck på strömbrytaren.

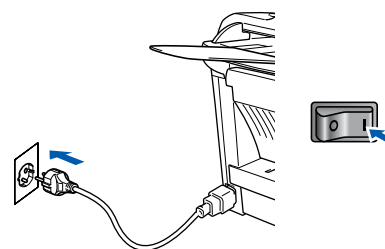

- 10 Välj **Program** på **Gå**-menyn.



- 11 Öppna mappen **Verktygsprogram**.

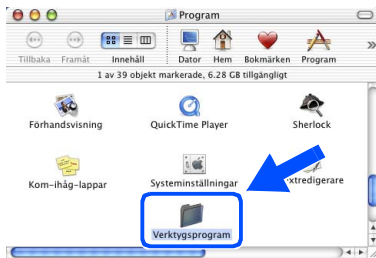

- 12 Klicka på ikonen **Utskriftskontroll**.

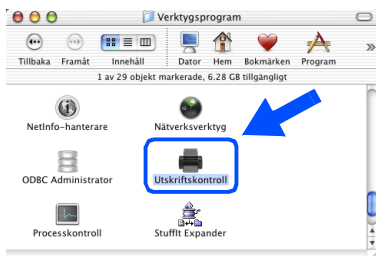

- 13 Klicka på knappen **Lägg till skrivare...**

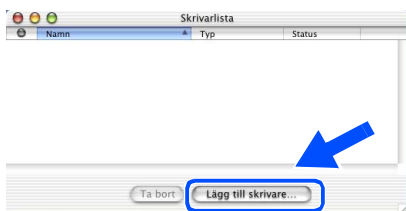

- 14 Välj **AppleTalk**.

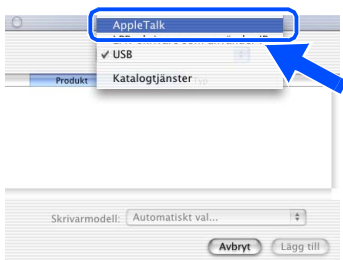

- 15 Välj **BRN\_XXXXXX\_P1** och klicka på knappen **Lägg till**.

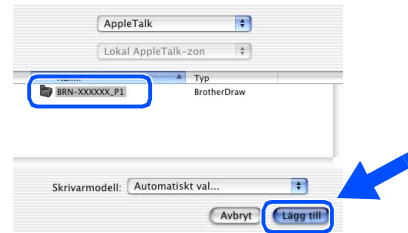

xxxxxx är de sista tecknen i Ethernet-adressen.



Se Bruksanvisningen för nätverksanvändare, kapitel 7 på CD-skivan

- 16 Välj **Avsluta Utskriftskontroll** på **Utskriftskontroll**-menyn.

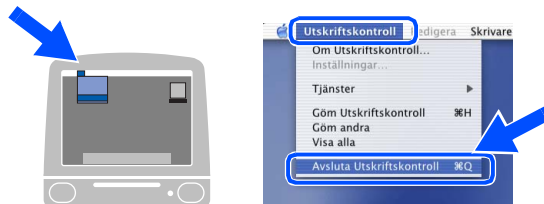

- OK! **Installationen är klar.**



För användare av Mac OS® 10.2.2 eller senare  
Se Bruksanvisning för nätverksanvändare, kapitel 7 på CD-skivan för mer information om hur du använder Enkel nätverkskonfiguration.

# För Administratörer

Det här avsnittet handlar om bruk av nätverksanslutna skrivare med tillbehöret NC-9100h. En administratör installerar skrivaren på följande sätt.

## Kapitelöversikt av bruksanvisning för nätverksanvändare (NC-9100h)

### Windows®



### Macintosh®



Windows® 95/98/Me	Peer-to-Peer	TCP/IP	Kapitel 3	Peer-to-Peer-utskrift
		NetBIOS	Kapitel 4	NetBIOS Peer-to-Peer-utskrift
	Brother Internet Print	TCP/IP	Kapitel 5	Konfigurera Internet Print för Windows®
	Netware	IPX/SPX	Kapitel 6	Novell Netware-utskrift
Windows NT®	Peer-to-Peer	TCP/IP	Kapitel 2	TCP/IP-utskrift
		NetBIOS	Kapitel 4	NetBIOS Peer-to-Peer-utskrift
		DLC/LLC	Kapitel 8	DLC-utskrift
	Brother Internet Print (endast NT® 4.0)	TCP/IP	Kapitel 5	Konfigurera Internet Print för Windows®
Netware	IPX/SPX	Kapitel 6	Novell Netware-utskrift	
Windows® 2000/XP	Peer-to-Peer (endast Windows® 2000)	TCP/IP	Kapitel 2	TCP/IP-utskrift
		NetBIOS	Kapitel 4	NetBIOS Peer-to-Peer-utskrift
		DLC/LLC	Kapitel 8	DLC-utskrift
	IPP (Internet Printing Protocol)	TCP/IP	Kapitel 2	TCP/IP-utskrift
	Brother Internet Print	TCP/IP	Kapitel 5	Konfigurera Internet Print för Windows®
Netware	IPX/SPX	Kapitel 6	Novell Netware-utskrift	
UNIX/Linux		TCP/IP	Kapitel 1	UNIX-utskrift
Macintosh®		AppleTalk	Kapitel 7	Apple talk (Ether Talk TCP/IP-utskrift)
		TCP/IP	Kapitel 7	Apple talk (Ether Talk TCP/IP-utskrift)
		Enkel nätverkskonfiguration	Kapitel 7	Enkel nätverkskonfiguration
OS2 Warp Server LAN Server		TCP/IP	Kapitel 2	TCP/IP-utskrift
		NetBIOS	Kapitel 4	NetBIOS Peer-to-Peer-utskrift

# Installera konfigurationsprogrammet BRAdmin Professional (Windows®)

Tilläggsprogramvaran BRAdmin Professional hanterar dina Brother-nätverksenheter, t.ex. nätverksanslutna skrivare och kombienheter, på ett lokalt (LAN) nätverk. BRAdmin Professional kan även användas för hantering av enheter från andra tillverkare vars produkter stöder SNMP (Simple Network Management Protocol). För mer information om BRAdmin Professional, gå till <http://solutions.brother.com>

- 1 Sätt in bifogad CD-skiva för Windows® i CD-läsaren. Startskärmen visas automatiskt. Följ anvisningarna på skärmen.



- 2 Klicka på **Installationsprogram** på menyn.



- 3 Klicka på **Nätverksprogram för tillbehör NC-9100h**.



- 4 Klicka på **BRAdmin Professional** och följ anvisningarna på skärmen.



Standardlösenordet för skrivarservern är **"access"**.

Du kan ändra detta lösenord med BRAdmin Professional eller en webbläsare.

## Web BRAdmin

Brother har även utvecklat Web BRAdmin, en tilläggsprogramvara för nätverk som medger hantering av Brother och andra SNMP-överensstämmande enheter i större LAN/WAN-miljöer.

Denna programvara är nätverksbaserad och kräver installation av Microsofts Internet Information Server och Suns Java-klientprogram. För mer information om Web BRAdmin-programvaran eller hur man laddar ner den, gå till <http://solutions.brother.com/webbradmin>

Ställa in maskinen

Windows® USB

Windows® Parallell

Windows NT® 4.0 Parallell

Windows® Nätverk

Macintosh® USB

Macintosh® Nätverk

För Administratörer



# Ställa in IP-adress, Subnät-mask och Gateway med BRAdmin Professional (Windows®)

- 1 Starta BRAdmin Professional och välj **TCP/IP**.

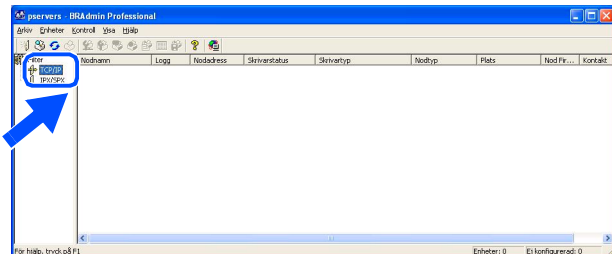

- 3 Dubbelklicka på den nya enheten.

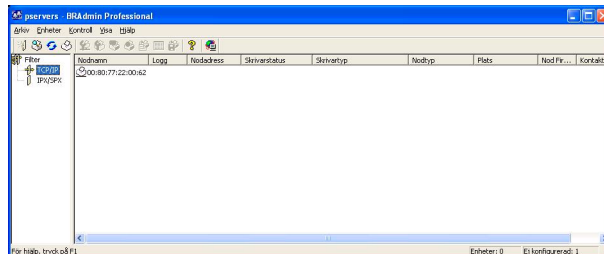

- 2 Välj **Sök aktiva enheter** under menyn **Enheter**.  
BRAdmin söker automatiskt efter nya enheter.

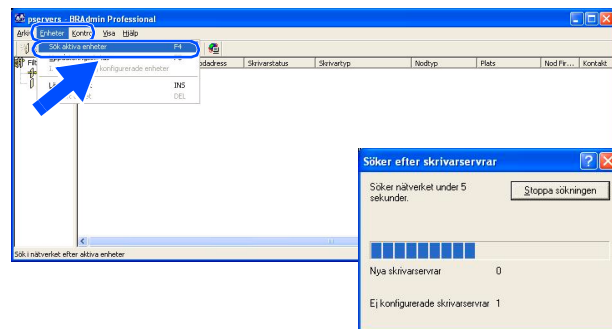

- 4 Ange **IP-adress, Subnät-mask** och **Gateway**, och klicka på knappen **OK**.



- 5 Adressinformationen sparas i skrivaren.



*Standardlösenordet för skrivarservern är "access".  
Du kan ändra detta lösenord med BRAdmin Professional eller en webbläsare.*

## Tillbehör

Följande tillbehör kan användas med maskinen. Du kan öka maskinens minneskapacitet genom att lägga till följande komponenter.

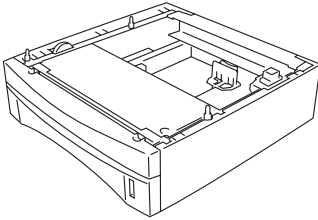
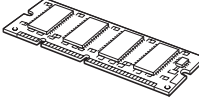
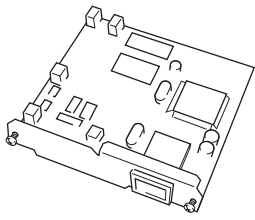
Nedre pappersfack	DIMM-minne	Nätverkskort för skrivare/fax
<b>LT-5000</b>		<b>NC-9100h</b>
 <p>Ett extra, nedre pappersfack ökar maskinens laddningskapacitet med 250 ark till totalt 500 ark.</p>	 <p>Se "Minneskort" i bruksanvisningens kapitel 13 för mer information.</p>	 <p>Tillägget nätverkskort för skrivare/fax (NC-9100h) förvandlar maskinen till en kombimaskin för nätverk med kapacitet för nätverksutskrift/PC FAX-sändning och nätverksskanning.</p>

## Förbrukningsvaror

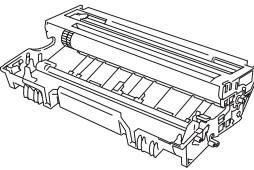
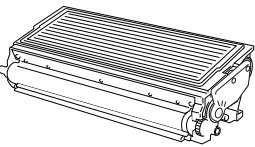
Trumma	Tonerkassett
<b>DR-3000</b>	<b>TN-3030 / TN-3060</b>
 <p>Upp till 20 000 A4-sidor @ 5 % täckning.</p>	 <p>TN-3030: Upp till 3 500 A4-sidor @ 5 % täckning. TN-3060: Upp till 6 700 A4-sidor @ 5 % täckning.</p>

Ställa in maskinen

Windows®  
USB

Windows®  
Parallell

Windows  
NT® 4.0  
Parallell

Windows®  
Nätverk

Macintosh®  
USB

Macintosh®  
Nätverk

För  
Administratörer

## Varumärken

Brother-logotypen är ett inregistrerat varumärke som tillhör Brother Industries, Ltd.

Brother är ett inregistrerat varumärke som tillhör Brother Industries, Ltd.

Multi-Function Link är ett inregistrerat varumärke som tillhör Brother International Corporation.

© Copyright 2004 Brother Industries, Ltd. Alla rättigheter förbehållna.

Windows, Microsoft och Windows NT är inregistrerade varumärken som tillhör Microsoft i USA och andra länder.

Macintosh, QuickDraw, iMac och iBook är varumärken eller inregistrerade varumärken som tillhör Apple Computer, Inc.

PostScript och PostScript Level 3 är inregistrerade varumärken eller varumärken som tillhör Adobe Systems Incorporated.

PaperPort och TextBridge är inregistrerade varumärken som tillhör ScanSoft, Inc.

Presto! PageManager är ett inregistrerat varumärke som tillhör NewSoft Technology Corporation.

Varje företag vars programvara omnämns i den här bruksanvisningen har tecknat licensavtal avseende de upphovsrättsskyddade programmen i fråga.

**Alla övriga märken och produktnamn som omnämns i den här bruksanvisningen är inregistrerade varumärken som tillhör respektive företag.**

## Sammanställningar och publikation

Den här bruksanvisningen har under överinseende av Brother Industries Ltd. sammanställts och publicerats med uppdaterade produktbeskrivningar och specifikationer.

Innehållet i den här bruksanvisningen och specifikationerna för den här produkten kan komma att ändras utan förvarning.

Brother förbehåller sig rätten att utan förvarning göra ändringar i specifikationer och materialet häri, och ansvarar inte för eventuella skador (inklusive följskador) som orsakas av tillförlitelse på det presenterade materialet, inklusive men inte begränsat till, skrivfel eller andra misstag.

Den här produkten är utformad för bruk i affärsmiljö.

At your side.  
**brother**®