

At your side.
brother®

GUIDE DE L'UTILISATEUR

MFC-8440

MFC-8840D



At your side.
brother®

CET EQUIPEMENT EST CONÇU POUR FONCTIONNER AVEC UNE LIGNE RTPC ANALOGIQUE A DEUX FILS EQUIPEE DU CONNECTEUR APPROPRIE.

INFORMATION D'AGREMENT

Brother signale qu'il est possible que ce produit ne fonctionne pas correctement dans un pays autre que celui où il a été acheté, et qu'aucune garantie n'est offerte dans le cas où ce produit serait utilisé sur les lignes de télécommunications publiques d'un autre pays.

Compilation et publication

Ce manuel a été rédigé et publié sous le contrôle de Brother Industries Ltd., et il couvre les dernières descriptions et spécifications de produits.

Le contenu de ce manuel et les spécifications de ce produit peuvent être modifiés sans préavis.

Brother se réserve le droit de modifier, sans préavis, les spécifications et les informations figurant dans ce présent manuel et ne sera pas responsable des préjudices (y compris des préjudices indirects) résultant des informations présentées ici, entre autres, sans pour autant s'y limiter, des erreurs typographiques et d'autres erreurs concernant le manuel.



“EC” Declaration of Conformity

Manufacturer

Brother Industries, Ltd.
15-1, Naeshiro-cho, Mizuho-ku,
Nagoya 467-8561, Japan

Plant

Brother Corporation (Asia) Ltd.,
Brother Buji Nan Ling Factory,
Gold Garden Ind., Nan Ling Village,
Buji, Rong Gang, Shenzhen, China

Herewith declare that:

Products description : Facsimile Machine
Type : Group 3
Model Name : MFC-8440, MFC-8840D

are in conformity with provisions of the R & TTE Directive (1999/5/EC) and we declare compliance with the following standards :

Standards applied :

Harmonized : Safety : EN60950:2000

EMC : EN55022:1998 Class B
EN55024:1998 / A1: 2001
EN61000-3-2: 2000
EN61000-3-3: 1995

Year in which CE marking was first affixed : 2004

Issued by : Brother Industries, Ltd.

Date : 2nd February, 2004

Place : Nagoya, Japan

Signature :

Takashi Maeda
Manager
Quality Management Group
Quality Management Dept.
Information & Document Company



Déclaration de conformité CE conformément à la directive R & TTE

Fabricant

Brother Industries, Ltd
15-1, Naeshiro-cho, Mizuho-ku,
Nagoya 467-8561, Japon

Usine

Brother Corporation (Asia) Ltd.,
Brother Buji Nan Ling Factory,
Gold Garden Ind., Nan Ling Village,
Buji, Rong Gang, Shenzhen, China

Déclarent par la présente que :

Description du produit : Télécopieur
Type : Groupe 3
MFC : MFC-8440, MFC-8840D

est conforme aux dispositions de la directive R & TTE (1999/5/CE) et nous
déclarons la conformité aux normes suivantes :

Normes applicables :

Harmonisé : Sécurité : EN60950:2000
CEM : EN55022:1998 Classe B
: EN55024:1998 / A1:2001
: EN61000-3-2:2000
: EN61000-3-3:1995

Première année de l'apposition du marquage CE : 2004



Document émis par : Brother Industries, Ltd.
Date : le 2 février 2004
Lieu : Nagoya, Japon



Précautions de sécurité

Utiliser le MFC en toute sécurité

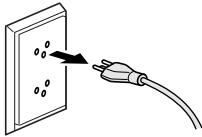
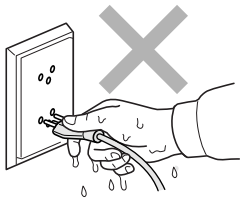
Conservez ces instructions pour référence ultérieure.

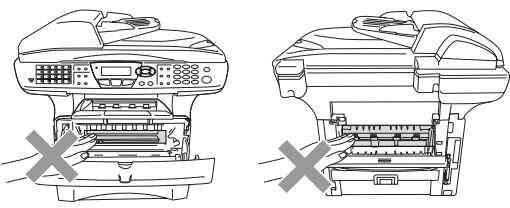
AVERTISSEMENT

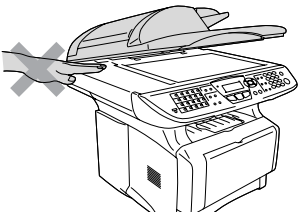
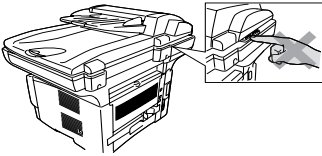
	<p>L'appareil renferme des électrodes haute tension. Avant de nettoyer le MFC ou de supprimer tout bourrage de papier, n'oubliez pas de débrancher le cordon d'alimentation de la prise électrique.</p>  <p>(exemple pour la Suisse)</p>	<p>Ne touchez pas à la prise avec des mains mouillées. Vous risqueriez un choc électrique.</p> 
	<p>Après toute utilisation du MFC, certaines pièces internes sont extrêmement CHAUDES ! Pour ne pas vous blesser, ne placez pas les doigts dans la zone représentée sur la figure.</p> 	

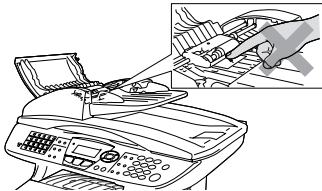
	<p>Pour éviter toute blessure, prenez soin de ne pas placer les mains sur le bord du MFC sous le capot du scanner.</p> 	<p>Pour ne pas vous blesser, ne placez pas les doigts dans la zone représentée sur la figure.</p> 
	<p>Pour ne pas vous blesser, ne placez pas les doigts dans la zone représentée sur la figure.</p> 	

AVERTISSEMENT

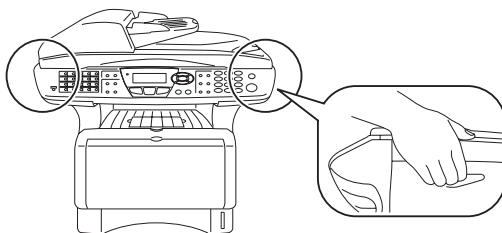

- Pour déplacer le MFC, saisissez les poignées latérales situées sous le scanner. **NE PORTEZ PAS** le MFC en le tenant par le bas.
- Faites attention lors de l'installation ou de la modification des lignes téléphoniques. Ne touchez jamais aux bornes ou fils téléphoniques non isolés à moins d'avoir déconnecté la ligne téléphonique de la prise murale. N'effectuez jamais l'installation d'un câblage téléphonique pendant un orage. N'installez jamais une prise téléphonique dans un lieu humide.
- Installez ce matériel équipé de son cordon d'alimentation près d'une prise électrique facilement accessible.
- Si vous souhaitez signaler une fuite de gaz, n'utilisez pas le téléphone à proximité de la fuite.

- N'utilisez pas cet appareil à proximité d'appareils qui utilisent de l'eau, dans une cave humide ou près d'une piscine.
- Il peut y avoir un faible risque de choc électrique causé par l'orage.



Attention

- L'orage et les pointes de courant peuvent abîmer l'appareil ! Nous recommandons l'utilisation d'un dispositif de protection de qualité sur le cordon d'alimentation c.a. et sur le cordon téléphonique ; une autre option est de débrancher les cordons (alimentation + téléphone) pendant les orages.

Où placer l'appareil

Placez votre MFC sur une surface plane et stable, à l'abri des vibrations et des chocs, un bureau par exemple. Placez le MFC à proximité d'une prise téléphonique et d'une prise d'alimentation standard mise à la terre. Choisissez un endroit où la température se situe entre 10°C et 32,5°C.

! Attention

- Evitez de placer votre MFC dans un endroit de passage fréquent.
- Ne l'installez pas à proximité d'appareils de chauffage ou de conditionnement d'air, ni près d'une arrivée d'eau, de produits chimiques ou de réfrigérateurs.
- Ne choisissez pas un endroit où votre MFC serait exposé à un ensoleillement direct, à une chaleur excessive, à l'humidité ou à la poussière.
- Ne branchez pas votre MFC à une prise électrique contrôlée par des interrupteurs muraux ou des minuteries automatiques.
- Toute interruption du courant peut effacer les informations sauvegardées dans la mémoire du MFC.
- Ne branchez pas votre MFC sur des prises électriques se trouvant sur le même circuit électrique que des appareils de forte puissance ou d'autres équipements susceptibles de perturber l'alimentation électrique.
- Evitez les sources d'interférence telles les haut-parleurs ou les supports des téléphones sans fil.

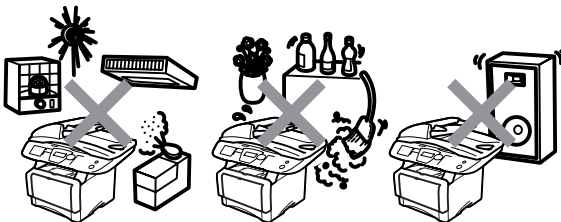

Guide de référence



Transmission de fax

Transmission automatique



- 1 Si le symbole n'est pas allumé en vert, appuyez sur  (**Fax**).
- 2 Placez le document dans l'ADF face imprimée dessus ou sur la vitre du scanner face imprimée dessous.
- 3 Composez le numéro de fax en utilisant une monotouche, un numéro abrégé, la fonction Rechercher ou le pavé numérique.
- 4 Appuyez sur **Start**.
- 5 Si vous utilisez la vitre du scanner, appuyez sur **2** ou sur **Start**.



Transmission en temps réel

Vous pouvez transmettre des fax en temps réel.

- 1 Si le symbole n'est pas allumé en vert, appuyez sur  (**Fax**).
- 2 Placez le document dans l'ADF face imprimée dessus ou sur la vitre du scanner face imprimée dessous.
- 3 Appuyez sur **Menu, 2, 2, 5**.
- 4 Appuyez sur  ou sur  pour sélectionner **On**, puis appuyez sur **Set**.



—OU—

Pour la transmission suivante uniquement, appuyez sur  ou sur  pour sélectionner **Fax** suivant **uniq**, puis appuyez sur **Set**.

- 5 Pour le fax suivant uniquement, appuyez sur  ou sur  pour sélectionner **Fax** suivant : **On**, puis appuyez sur **Set**.
- 6 Appuyez sur **1** pour d'autres réglages ; l'écran revient au menu **PARAM. TX**.
—OU—
Appuyez sur **2** pour faxer.
- 7 Composez le numéro de fax.
- 8 Appuyez sur **Start**.

Réception de fax

Comment sélectionner le mode de réponse

- 1 Appuyez sur **Menu, 0,1**.
- 2 Appuyez sur  ou sur  pour sélectionner **Fax**, **Manuel**, **Fax/Tel** et **Tél/Rép. Ext** puis appuyez sur **Set**.

Enregistrement des numéros

Enregistrement des numéros à monotouche

- 1 Appuyez sur **Menu, 2, 3, 1**.
- 2 Appuyez sur la monotouche sur laquelle vous souhaitez enregistrer le numéro.
- 3 Saisissez un numéro (20 chiffres max.), puis appuyez sur **Set**.
- 4 Saisissez un nom (jusqu'à 15 caractères ou laissez vide), puis appuyez sur **Set**.
- 5 Appuyez sur **Stop/Exit**.

Enregistrement des numéros abrégés

- 1 Appuyez sur **Menu**, **2**, **3**, **2**.
- 2 Saisissez un numéro à trois chiffres pour le numéro abrégé, puis appuyez sur **Set**.
- 3 Saisissez un numéro (20 chiffres max.), puis appuyez sur **Set**.
- 4 Saisissez un nom (jusqu'à 15 caractères ou laissez vide), puis appuyez sur **Set**.
- 5 Appuyez sur **Stop/Exit**.



Opérations de numérotation

Numérotation par monotouche/numéro abrégé

- 1 Si le symbole n'est pas allumé en vert, appuyez sur  (**Fax**).
- 2 Placez le document dans l'ADF face imprimée dessus ou sur la vitre du scanner face imprimée dessous.
- 3 Appuyez sur la monotouche du numéro que vous souhaitez composer.
—OU—
Appuyez sur **Search/Speed Dial**, appuyez sur **#**, puis tapez le numéro abrégé à trois chiffres.
- 4 Appuyez sur **Start**.

Utilisation de la touche Rechercher

- 1 Si le symbole n'est pas allumé en vert, appuyez sur  (**Fax**).

- 2 Appuyez sur **Search/Speed Dial**, puis tapez la première lettre du nom que vous recherchez.
- 3 Appuyez sur  ou sur  pour faire une recherche dans la mémoire.
- 4 Appuyez sur **Start**.

Comment faire des copies

Une seule copie

- 1 Appuyez sur  (**Copy**) pour l'allumer en vert.
- 2 Placez le document dans l'ADF face imprimée dessus ou sur la vitre du scanner face imprimée dessous.
- 3 Appuyez sur **Start**.

Trier des copies multiples (avec l'ADF)



- 1 Appuyez sur  (**Copy**) pour l'allumer en vert.
- 2 Placez le document dans l'ADF face imprimée dessus.
- 3 Utilisez le pavé numérique pour taper le nombre de copies que vous souhaitez (jusqu'à 99).
- 4 Appuyez sur **Sort**.
- 5 L'icône de tri  s'affiche sur l'écran.
- 6 Appuyez sur **Start**.

Table des Matières

1

Introduction	1-1
Comment utiliser ce guide	1-1
Comment trouver un renseignement.....	1-1
Symboles utilisés dans ce guide	1-1
Noms et fonction des différents éléments du MFC.....	1-2
Vue d'ensemble du panneau de commande	1-5
Indications par voyant du Statut à LED	1-10
A propos des télécopieurs	1-12
Tonalités de fax et prise de contact.....	1-12
ECM (Mode de correction des erreurs)	1-13
Branchement du MFC	1-14
Branchement d'un téléphone externe.....	1-14
Branchement d'un répondeur externe (REP)	1-15
Séquence	1-15
Branchements	1-17
Enregistrement du message annonce (OGM) sur un REP externe	1-17
Branchements multilignes (PBX)	1-18
En cas d'installation du MFC sur un réseau PBX.....	1-18
Services spécifiques sur votre ligne téléphonique	1-18

2

Papier	2-1
A propos du papier	2-1
Type et format du papier	2-1
Papier recommandé	2-1
Choisir un papier acceptable	2-2
Volume de papier dans les bacs à papier	2-3
Spécifications du papier pour chaque bac à papier	2-4
Comment charger du papier.....	2-5
Charger du papier ou autre support dans le bac à papier	2-5
Charger du papier ou autre support dans le bac à alimentation manuelle (pour MFC-8440).....	2-7
Charger du papier ou autre support dans le bac à usages multiples (bac MP) (pour MFC-8840D) ...	2-9
Utiliser la fonction duplex automatique pour les opérations de fax, copie et impression (pour MFC-8840D).....	2-11

3

Programmation à l'écran	3-1
Programmation conviviale	3-1
Tableau des menus	3-1
Autonomie de la mémoire.....	3-1
Touches de navigation.....	3-2

4

Pour commencer	4-1
Configuration initiale	4-1
Configuration de la date et de l'heure.....	4-1
Configuration de l'ID Station	4-2
Saisie de texte	4-3
Insertion d'espaces.....	4-3
Corrections	4-4
Répétition de lettres.....	4-4
Caractères spéciaux et symboles.....	4-4
PBX et TRANSFERT	4-5
Configuration du PBX.....	4-5
Configuration générale	4-6
Configuration de la temporisation de mode	4-6
Sélectionner le type de papier	4-7
Configuration du format du papier	4-8
Réglage du volume de la sonnerie	4-9
Réglage du volume du bip sonore.....	4-9
Réglage du volume du haut-parleur	4-10
Allumer l'heure d'été automatique	4-10
Economie de toner.....	4-10
Durée de veille.....	4-11
Eteindre la lampe du scanner	4-11
Economie d'énergie	4-12
Régler l'utilisation du bac pour le mode Copie	4-12
Régler l'utilisation du bac pour le mode Fax.....	4-14
Régler le contraste de l'écran LCD.....	4-14
Configuration initiale selon votre pays.....	4-15
Réglage de la numérotation par tonalité ou par impulsions (seulement pour la Suisse).....	4-15
Paramétrage de la langue locale	4-15

5

Configuration de la réception	5-1
Opérations de base pour la réception de fax.....	5-1
Sélection du mode Réception.....	5-1
Comment sélectionner ou changer le mode de réception.....	5-2
Configuration de la longueur de sonnerie.....	5-2

Configuration de la durée de sonnerie F/T (mode Fax/Tel uniquement)	5-3
Détection de fax.....	5-4
Impression en réduction d'un fax entrant (réduction automatique)	5-5
Réception en mémoire	5-6
Impression d'un fax à partir de la mémoire	5-7
Réglage de la densité d'impression.....	5-7
Opérations de réception avancées	5-8
Fonctionnement avec des postes supplémentaires	5-8
Mode FAX/TEL uniquement	5-8
Utilisation d'un combiné externe sans fil	5-9
Changement des codes à distance	5-9
Relève	5-10
Relève protégée	5-10
Configuration pour réception par relève (standard)	5-10
Configuration pour réception par relève avec code sécurisé	5-11
Configuration pour réception par relève en différé	5-11
Relève séquentielle	5-12
Réglage de l'impression Duplex pour le mode Fax (pour MFC-8840D)	5-13

6

Configuration de la transmission	6-1
Comment transmettre un fax	6-1
Passer en mode Fax	6-1
Faxer à partir du chargeur automatique de document (ADF).....	6-1
Faxer à partir de l'ADF	6-2
Faxer à partir de la vitre du scanner.....	6-3
Faxer des documents de format légal à partir de la vitre du scanner.....	6-5
Message Mémoire saturée.....	6-5
Transmission manuelle.....	6-5
Transmission automatique	6-6
C'est la méthode de transmission de fax la plus simple.	6-6
Transmission d'un fax en fin de conversation	6-6
Opérations de transmission de base	6-7
Envoyer des fax en utilisant différents réglages	6-7
Contraste	6-8
Résolution de fax.....	6-9

Recomposition manuelle et automatique du numéro de fax.....	6-9
Multitâche	6-10
Transmission en temps réel.....	6-11
Vérification de l'état des tâches	6-12
Annulation d'une tâche pendant la numérisation du document.....	6-12
Annulation d'une tâche programmée.....	6-13
Opérations de transmission avancées.....	6-14
Composer la page de garde électronique.....	6-14
Composer vos propres commentaires.....	6-15
Page de garde pour le fax suivant uniquement	6-15
Envoyer une page de garde pour tous les fax.....	6-16
Utiliser une page de garde imprimée.....	6-17
Diffusion.....	6-17
Mode international	6-19
Fax transmis en différé	6-20
Transmission par lot en différé	6-21
Configuration de la transmission par relève (standard).....	6-21
Configuration de la transmission par relève avec code sécurisé	6-22
Sécurité mémoire.....	6-23
Configurer le mot de passe	6-24
Activer la fonction Sécurité mémoire	6-24
Désactiver la fonction Sécurité mémoire	6-24

7

Numéros à numérotation automatique et options de numérotation	7-1
Enregistrement des numéros pour faciliter la numérotation.....	7-1
Enregistrement des numéros à monotouche.....	7-1
Enregistrement des numéros abrégés.....	7-3
Changer les numéros monotouches et les numéros abrégés.....	7-4
Configuration de groupes de diffusion	7-5
Options de numérotation	7-7
Rechercher	7-7
Numérotation par monotouche	7-7
Numérotation par numéro abrégé.....	7-8
Numérotation manuelle.....	7-8
Utilisation d'un téléphone extérieur.....	7-8
Codes d'accès et numéros de cartes de crédit.....	7-9
Pause	7-10
Numérotation par tonalité ou par impulsions (seulement pour la Suisse).....	7-10

Options de fax à distance	8-1
Réadressage de fax	8-1
Programmation d'un numéro de réadressage de fax	8-1
Configuration de la mémoire de fax.....	8-2
Configuration de votre code d'accès à distance.....	8-3
Extraction à distance	8-4
Utilisation de votre code d'accès à distance.....	8-4
Commandes à distance.....	8-5
Extraction des fax.....	8-6
Changement de votre numéro de réadressage de fax ...	8-6

Impression des rapports	9-1
Configuration et activité du MFC	9-1
Personnalisation du rapport de vérification de transmission	9-1
Réglage de la périodicité du journal	9-2
Impression des rapports.....	9-3
Comment imprimer un rapport	9-3

Comment faire des copies	10-1
Utiliser la fonction copie du MFC.....	10-1
Passer en mode Copie	10-1
Réglages provisoires de copie	10-2
Faire une seule copie en utilisant l'ADF	10-3
Faire plusieurs copies en utilisant l'ADF.....	10-3
Faire une seule ou plusieurs copies en utilisant la vitre du scanner.....	10-4
Message Mémoire saturée.....	10-5
Utiliser les touches Copie (réglages provisoires) :	10-6
Agrandissement/Réduction	10-7
Qualité (type de document)	10-9
Trier des copies en utilisant l'ADF	10-9
Contraste.....	10-10
Sélectionner le bac.....	10-11
Duplex/N en 1	10-12
Duplex/N en 1 copy	10-14
Copie N en 1	10-14
Poster	10-15
Duplex (1 en 1) (pour MFC-8840D).....	10-16
Duplex (2 en 1) et Duplex (4 en 1) (pour MFC-8840D)	10-18
Modifier les réglages par défaut de l'option copie	10-19
Qualité	10-19
Contraste.....	10-19

Utilisation de la fonction impression du MFC	11-1
Utilisation du pilote d'imprimante MFC-8440, MFC-8840D de Brother	11-1
Comment imprimer votre document	11-2
Impression et télécopie simultanées.....	11-3
Impression des deux côtés (impression Duplex)	11-3
Impression Duplex automatique (pour MFC-8840D)	11-3
Impression Duplex manuelle	11-4
Bac à sortie face imprimée dessous.....	11-5
Imprimer sur du papier ordinaire.....	11-5
Le bac à alimentation manuelle (pour MFC-8440)	11-5
Le bac MP (pour MFC-8840D)	11-6
Imprimer sur du papier plus épais et des cartes.....	11-8
Le bac à alimentation manuelle (pour MFC-8440)	11-8
Le bac à usages multiples (bac MP) (pour MFC-8840D).....	11-10
Imprimer sur des enveloppes	11-12
Touches d'opération de l'imprimante	11-17
Annulation tâche	11-17
Touche Sécurité.....	11-17
Régler la sélection de l'émulation	11-18
Imprimer la liste des polices de caractère internes.....	11-19
Imprimer la liste de configuration d'impression.....	11-19
Restaurer les réglages par défaut du fabricant.....	11-19

Réglages du pilote d'imprimante	12-1
Réglages du pilote d'imprimante	12-1
Comment accéder aux réglages du pilote d'imprimante...	12-1
Fonctions du pilote natif Brother	12-2
Onglet Élémentaire	12-2
Taille du papier	12-3
Imp. multi-pages	12-3
Orientation	12-3
Copies	12-4
Type de support.....	12-4
Onglet Avancé	12-5
Qualité d'impression	12-5
Impression Duplex.....	12-6
Filigrane	12-9
Configuration de la page	12-11
Options du périphérique	12-12
Impression sécurisée.....	12-12
Onglet Accessoires.....	12-15

Onglet Assistance	12-17
Fonctions dans le pilote d'imprimante PS (pour Windows®).....	12-18
Pour installer le pilote PS	12-18
Onglet Ports.....	12-19
Onglet Paramètres du périphérique	12-20
Onglet Format.....	12-21
Onglet Papier/Qualité	12-22
Options Avancées	12-23

Comment numériser sous Windows®	13-1
Numérisation d'un document	13-1
Compatibilité TWAIN	13-1
Accès au scanner	13-2
Numérisation d'un document dans le PC	13-3
Numérisation d'une page entière	13-3
Pré-numérisation pour tronquer une partie destinée à être numérisée.....	13-4
Réglages dans la fenêtre Scanner	13-6
Type d'image	13-6
Résolution	13-6
Type de numérisation	13-7
Luminosité	13-7
Contraste	13-7
Taille document	13-8
Numérisation d'un document (Pour Windows® XP uniquement).....	13-10
Compatibilité WIA	13-10
Comment accéder au scanner	13-10
Numériser un document dans le PC.....	13-11
Numériser un document à l'aide de l'ADF	13-11
Pré-numérisation pour tronquer une partie destinée à être numérisée à l'aide de la vitre du scanner.....	13-13
Utilitaire Brother Scanner	13-15
Utilisation de la touche Scan (pour les utilisateurs de câble d'interface parallèle ou USB)	13-16
Numériser vers une image	13-17
Numériser vers Image	13-17
Numérisation vers OCR.....	13-18
Numérisation vers un fichier	13-18
Utilisation de ScanSoft® PaperPort® et OmniPage® OCR.....	13-19
Affichage d'articles	13-20

Organiser vos articles en dossiers.....	13-21
Liens rapides avec d'autres applications.....	13-21
ScanSoft® OmniPage® OCR vous permet de convertir un texte image en texte modifiable.....	13-22
Vous pouvez importer des articles provenant d'autres applications.....	13-22
Vous pouvez exporter des articles dans d'autres formats.....	13-23
Exportation d'un fichier image.....	13-23
Comment désinstaller PaperPort® et ScanSoft® OmniPage®.....	13-24

14

Utilisation du Brother Control Center	14-1
Brother MFL-Pro Control Center.....	14-1
Chargement automatique du Brother Control Center.....	14-2
Comment désactiver la fonction de chargement automatique.....	14-2
Fonctions du Brother Control Center	14-3
Configuration automatique.....	14-3
Opérations par la touche Scan	14-4
Fonctions de copie.....	14-4
Fonctions PC-Fax.....	14-4
Paramètres du scanner pour les boutons Numérisation, Copie et PC-Fax.....	14-5
Paramètres généraux	14-5
Configurations du scanner.....	14-6
Effectuer une opération à partir de l'écran Control Center.....	14-7
Numérisation pour fichier.....	14-8
Accès à l'écran de configurations de la fonction Numériser vers Fichier	14-8
Réglages du scanner.....	14-8
Dossier cible	14-9
Numériser vers e-mail.....	14-10
Accès à l'écran des configurations de la fonction Numériser vers e-mail	14-10
Réglages du scanner.....	14-10
Application d'e-mail.....	14-11
Options Envoyer à	14-11
Numériser vers OCR (traitement de texte)	14-12
Accès à l'écran des configurations de la fonction Numériser vers OCR	14-12
Réglages du scanner.....	14-12

Traitement de texte.....	14-13
Numériser vers une image	14-14
Accès à l'écran des configurations de la fonction	
Numériser vers Image	14-14
Réglages du scanner.....	14-15
Application cible.....	14-15
Copie	14-16
Accéder à l'écran des configurations de la	
fonction Copie	14-16
Réglages du scanner.....	14-17
Nombre de copies	14-17
Envoi de fax.....	14-18
Accès à l'écran de configurations de la fonction	
Envoi de fax.....	14-18
Réglages du scanner.....	14-18
Réglages de PC-FAX	14-19

15

Utilisation du SmartUI Control Center sous Windows®	15-1
Brother SmartUI Control Center	15-1
Chargement automatique du Brother Control	
Center.....	15-2
Comment désactiver la fonction Chargement	
automatique.....	15-2
Fonctions du Control Center de Brother	15-3
Configuration automatique	15-4
Section Matériel : modification de la configuration	
du bouton de numérisation	15-5
Numériser vers e-mail	15-6
Numérisation vers fichier	15-7
Numériser vers Image	15-8
Scan vers OCR.....	15-10
Section Logiciel	15-12
Scan	15-13
Copie	15-13
Fax.....	15-14
Personnalisation	15-14
Numérisation vers fichier	15-15
Numérisation vers e-mail	15-17
Pièces jointes	15-19
Réglages du scanner.....	15-20
Numérisation vers OCR (programme de traitement	
de texte).....	15-21
Numérisation vers application graphique	
(exemple : Microsoft Paint).....	15-23

Copie	15-26
Configuration de fax (PC-Fax avec le pilote de fax Brother).....	15-28
Réglages de FAX.....	15-29
Personnalisation : Boutons définis par l'utilisateur	15-31
Personnalisation d'un bouton configuré par l'utilisateur.....	15-31
1. Sélectionner l'action de numérisation.....	15-32
2. Sélectionner la configuration pour le type de numérisation.....	15-32
3. Sélectionner les réglages de numérisation.....	15-36

16

Utilisation du programme de configuration à distance du

MFC	16-1
Programme de configuration à distance du MFC	16-1

17

Utilisation du logiciel PC-FAX de Brother

Transmission par PC-FAX.....	17-1
Configuration des informations de l'utilisateur	17-2
Configuration pour l'Envoi.....	17-3
Accès ligne extérieure	17-4
Inclure l'en-tête	17-4
Fichier carnet d'adresses.....	17-4
Interface utilisateur	17-5
Style simple	17-5
Style télécopie	17-5
Configuration des Numéros Abrégés.....	17-6
Le carnet d'adresses	17-7
Comment définir un individu dans le carnet d'adresses	17-8
Configuration d'un groupe de diffusion	17-9
Comment modifier les informations se rapportant à un individu	17-10
Comment supprimer un individu ou un groupe.....	17-10
Comment exporter le carnet d'adresses.....	17-10
Comment importer dans le carnet d'adresses	17-12
Configuration d'une page de garde	17-14
Vous pouvez entrer des informations dans chaque case.....	17-15
Envoyer un fichier sous forme de PC-FAX en utilisant le style Télécopie.....	17-16
Bis.....	17-17
Comment envoyer un fichier sous forme de PC-FAX en utilisant le Style simple	17-17

Configuration de la réception PC-FAX (Windows® 98/98SE/Me/2000 Professionnel et Windows NT® Version 4.0 uniquement)	17-19
Exécution de la réception PC-FAX	17-19
Configuration de votre PC	17-19
Afficher les nouveaux messages PC-FAX.....	17-20
Réception d'un fax dans le PC (Windows® XP uniquement)	17-21
Comment recevoir un fax automatiquement.....	17-21
Comment visualiser les fax reçus.....	17-26

18

Utilisation de votre MFC avec un Macintosh®	18-1
Configuration de votre Apple® Macintosh®	18-1
Utilisation du pilote d'imprimante Brother avec votre Apple® Macintosh® (Mac OS® 8.6-9.2).....	18-2
Utilisation du pilote d'imprimante Brother avec votre Apple® Macintosh® (Mac OS® X).....	18-4
Sélection des options de configuration de la page	18-4
Paramètres spécifiques	18-5
Utilisation du pilote PS avec votre Apple® Macintosh®	18-6
Pour les utilisateurs de Mac OS® 8.6 à 9.2	18-7
Pour les utilisateurs de Mac OS® X.....	18-11
Transmission d'un fax à partir de votre application Macintosh®	18-14
Pour les utilisateurs de Mac OS® 8.6 - 9.2	18-14
Pour les utilisateurs de Mac OS® X.....	18-16
Faire glisser une carte vCard de l'application Carnet d'Adresses de Mac OS® X.....	18-18
Utilisation du pilote de scanner TWAIN de Brother avec votre Macintosh®	18-20
Accès au scanner	18-20
Numérisation d'une image dans votre Macintosh®.....	18-21
Numérisation d'une page entière	18-21
Prénumériser une image	18-22
Réglages dans la fenêtre Scanner	18-23
Image	18-23
Zone de numérisation.....	18-25
Format carte de visite.....	18-25
Ajustement de l'image	18-26
Utilisation de Presto!® PageManager®	18-27
Points forts.....	18-27
Configuration minimale de l'ordinateur	18-28
Assistance technique.....	18-28
Configuration à distance du MFC (Mac OS® X)	18-30

Numérisation en réseau	19-1
Licence de réseau	19-1
Enregistrement de votre ordinateur et du MFC	19-1
Utilisation de la touche Scan	19-5
Numérisation vers e-mail (PC).....	19-5
Numérisation vers e-mail (serveur E-mail)	19-6
Numériser vers Image	19-8
Numériser vers OCR	19-9
Numériser vers Fichier.....	19-10

Logiciel Brother Network PC-FAX	20-1
Activer le logiciel Network PC-FAX.....	20-1
Configuration pour l'envoi.....	20-2
Options supplémentaires dans le carnet d'adresses	20-3
Utiliser le logiciel Brother Network PC-FAX.....	20-4
Petits trucs :.....	20-4
Envoyer un Network PC-FAX à partir de votre application Macintosh®	20-5
Pour les utilisateurs de Mac OS® 8.6 - 9.2	20-5
Pour les utilisateurs de Mac OS® X	20-5

Informations importantes	21-1
Spécifications IEC 60825.....	21-1
Diode laser	21-1
Attention	21-1
Pour votre sécurité.....	21-2
Déconnecter l'appareil	21-2
Connexion LAN	21-2
Déclaration de conformité internationale ENERGY STAR®	21-2
Consignes de sécurité importantes	21-3
Marques Commerciales.....	21-5

Dépistage des pannes et entretien normal	22-1
Dépistage des pannes	22-1
Messages d'erreur	22-1
Bourrages de documents.....	22-5
Le document est coincé en haut du chargeur automatique ADF.....	22-5
Le document est coincé à l'intérieur du chargeur automatique ADF.....	22-5
Bourrages de papier	22-6
Du papier est coincé dans le bac duplex (pour MFC-8840D).....	22-10

Si votre MFC présente des difficultés de fonctionnement.....	22-12
Améliorer la qualité d'impression.....	22-17
Emballage et transport du MFC.....	22-21
Entretien courant	22-24
Nettoyage du scanner	22-24
Nettoyage de l'imprimante.....	22-25
Nettoyage du tambour.....	22-26
Remplacer la cartouche de toner	22-27
Comment remplacer la cartouche de toner	22-27
Remplacer le tambour	22-32
Vérifier la durée de vie du tambour	22-35
Compteur de pages.....	22-35

23

Accessoires en option	23-1
Carte mémoire.....	23-1
Installer la carte mémoire en option	23-2
Carte réseau (LAN)	23-5
Avant de commencer l'installation	23-6
Etape 1 : Installation du matériel	23-6
Etape 2 : Raccorder la NC-9100h à un réseau	
Ethernet 100 BASE TX ou 10BASE-T à paire	
torsadée non blindée.....	23-9
LED	23-9
INTERRUPTEUR D'ESSAI	23-10
Bac à papier #2	23-11

G

Glossaire	G-1
------------------------	------------

S

Spécifications	S-1
Caractéristiques de l'appareil	S-1
Généralités	S-1
Support d'impression.....	S-2
Copie	S-2
Fax.....	S-3
Scanner	S-4
Imprimante.....	S-5
Interfaces.....	S-5
Configuration de l'ordinateur.....	S-6
Consommables.....	S-7
Carte réseau (LAN) (NC-9100h).....	S-8
Serveur d'impression/numérisation sans fil externe	
en option (NC-2200w)	S-9

Index	I-1
Carte d'accès pour extraction à distance	C-1

1 Introduction

Comment utiliser ce guide

Nous vous remercions d'avoir choisi un centre multifonctions (MFC) Brother. Ce MFC-8440, MFC-8840D est d'un usage simple ; les instructions affichées sur l'écran à cristaux liquides (écran LCD) vous permettront de le programmer. Quelques minutes passées à lire ce guide vous permettront de tirer le meilleur de votre MFC.

Comment trouver un renseignement

Tous les titres et sous-titres des chapitres sont repris dans la Table des matières. Vous pourrez trouver plus de détails sur une fonction ou une opération spécifique en consultant l'Index situé à la fin de ce guide.

Symboles utilisés dans ce guide

Tout au long de ce guide, vous verrez des symboles spéciaux qui vous alerteront sur des mises en garde, des remarques et des actions à effectuer. Pour mieux éclaircir certains points et pour vous aider à appuyer sur les bonnes touches, nous avons utilisé des polices de caractères particulières et ajouté quelques messages qui s'afficheront à l'écran.

Caractères gras	Les caractères gras identifient les touches spécifiques du panneau de commande du MFC.
<i>Caractères en italique</i>	Les caractères en italique mettent l'accent sur un point important ou vous renvoient à un thème lié.
<i>Courier New</i>	Les caractères en courier new identifient les messages qui apparaissent sur l'écran du MFC.



Les avertissements ont pour rôle de vous indiquer ce qu'il faut faire pour éviter de vous blesser ou d'abîmer le MFC .



Les avertissements "Attention" signalent les procédures à suivre ou éviter pour ne pas endommager l'appareil.



Les remarques vous indiquent comment réagir face à une situation qui se présente ou vous donnent des conseils sur la façon dont l'opération en cours se déroule avec d'autres fonctions.



Les messages "mauvaise configuration" vous signalent les périphériques ou opérations qui ne sont pas compatibles avec votre MFC.

Noms et fonction des différents éléments du MFC

■ Vue de face

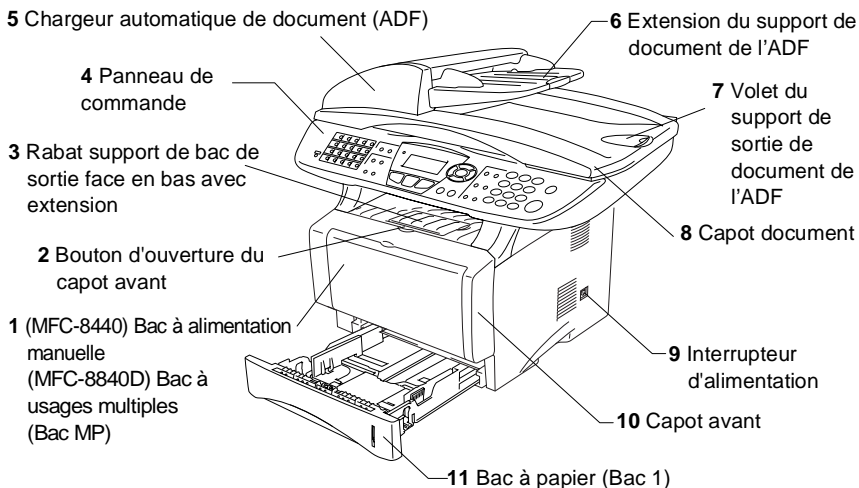

N°.	Nom	Description
1	(MFC-8440) Bac à alimentation manuelle (MFC-8840D) Bac à usages multiples (Bac MP)	Chargez le papier ici.
2	Bouton d'ouverture du capot avant	Appuyez sur ce bouton pour ouvrir le capot avant.
3	Rabat support de bac de sortie face en bas avec extension (Rabat support)	Dépliez ce support pour empêcher le papier imprimé de tomber du MFC.
4	Panneau de commande	Utilisez les touches et l'afficheur pour commander le MFC.
5	Chargeur automatique de document (ADF)	Utilisez l'ADF pour les documents à plusieurs pages.
6	Extension du support de document de l'ADF	Placez le document ici pour utiliser l'ADF.
7	Volet du support de sortie de document de l'ADF	Dépliez ce support pour empêcher le papier numérisé de tomber du MFC.
8	Capot document	Ouvrez-le pour placer le document sur la vitre du scanner.
9	Interrupteur d'alimentation	Appuyez sur cet interrupteur pour allumer ou éteindre l'appareil.
10	Capot avant	Ouvrez le capot pour installer une cartouche de toner ou un tambour.
11	Bac à papier (Bac 1)	Chargez le papier ici.

■ Vue arrière

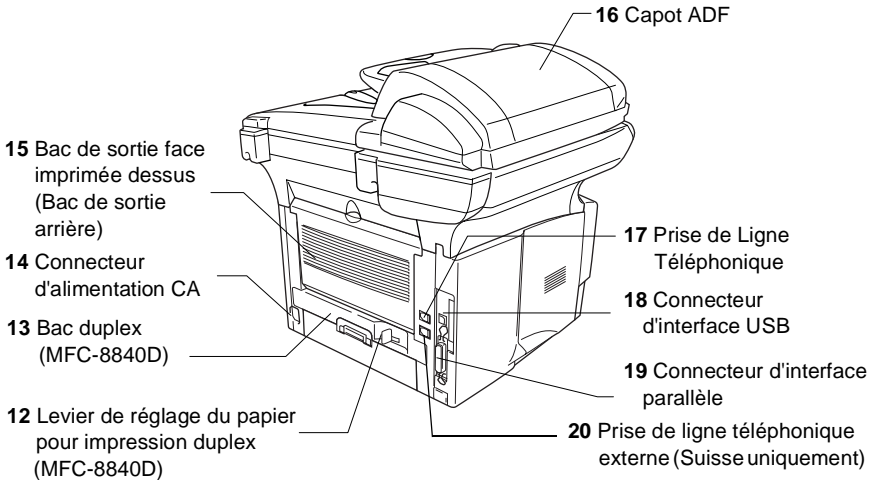

N°.	Nom	Description
12	Levier de réglage du papier pour impression duplex (MFC-8840D)	Utilisez ce levier en fonction du format de votre papier pour impression duplex.
13	Bac duplex (MFC-8840D)	Sortez-le pour retirer les brouillages de papier à l'intérieur du MFC.
14	Connecteur d'alimentation CA	Raccordez le connecteur d'alimentation CA ici.
15	Bac de sortie face imprimée dessus (Bac de sortie arrière)	Ouvrez-le lorsque du papier plus épais est placé dans le bac MP ou le bac à alimentation manuelle.
16	Capot ADF	Ouvrez-le pour retirer tout brouillage de papier à l'intérieur de l'ADF.
17	Prise de Ligne Téléphonique	Branchez ici le cordon fourni avec l'appareil.
18	Connecteur d'interface USB	Branchez le câble USB ici.
19	Connecteur d'interface parallèle	Branchez le câble parallèle ici.
20	Prise de ligne téléphonique externe (Suisse uniquement)	Raccordez le cordon de la ligne téléphonique externe dans cette prise.

■ Vue intérieure (Capot Document ouvert)

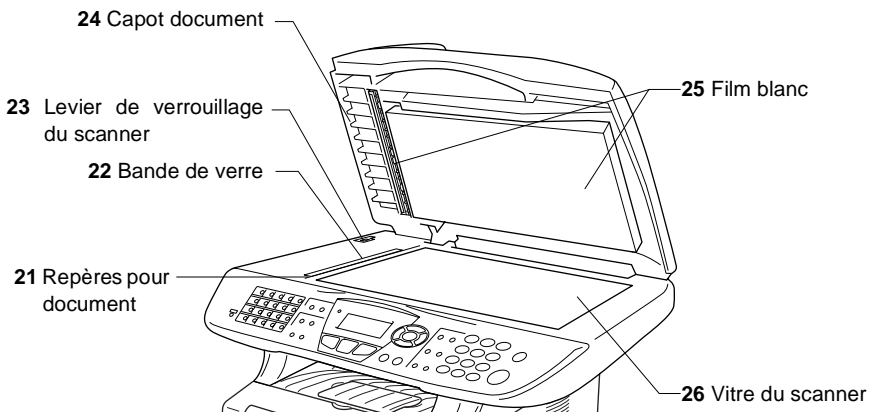

N°.	Nom	Description
21	Repères pour document	Utilisez-les pour centrer le document sur la vitre du scanner.
22	Bande de verre	Elle sert à scanner les documents lorsque l'ADF est utilisé.
23	Levier de verrouillage du scanner	Sert à verrouiller/déverrouiller le scanner lors de tout déplacement du MFC.
24	Capot document	Ouvrez-le pour placer le document sur la vitre du scanner.
25	Film blanc	Nettoyez-le pour obtenir des copies et numérotations de bonne qualité.
26	Vitre du scanner	Placez ici le document à numériser.

Vue d'ensemble du panneau de commande

Les panneaux de commande des appareils MFC-8440 et MFC-8840D ont des touches similaires.



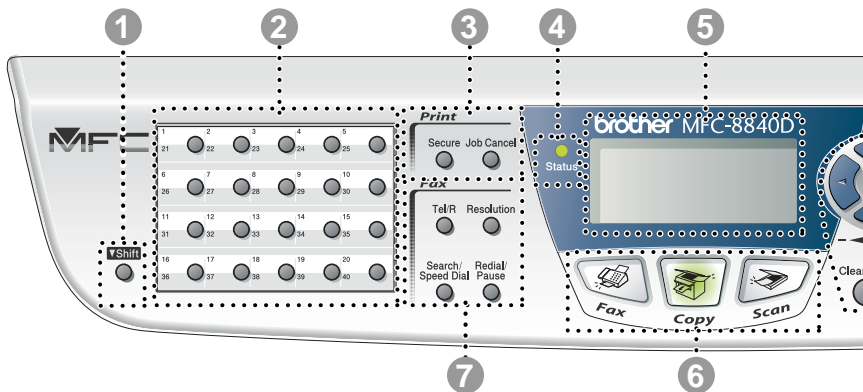

1 Shift

Permet d'accéder aux emplacements de mémoire 21 à 40 par le biais des monotouches lorsque la touche shift est enfoncée.

2 Monotouches

Ces 20 touches vous donnent un accès instantané aux 40 numéros précédemment enregistrés.

3 Touches Impression

Secure

Vous permet d'imprimer les données enregistrées en mémoire si vous saisissez correctement votre mot de passe à quatre chiffres.

Job Cancel

Supprime les données dans la mémoire de l'imprimante.

4 Voyant de Statut à LED

(Diode électroluminescente)

Le voyant à LED clignote et change de couleur en fonction du statut du MFC.

5 Affichage à Cristaux Liquides (LCD) de cinq lignes

Affiche des messages qui vous aident à configurer et à utiliser votre MFC.

6 Touches Mode :



Fax

Permet d'accéder au mode Fax.



Copy

Permet d'accéder au mode Copie.



Scan

Permet d'accéder au mode Scan.

7 Touches fax et téléphone :

Tel/R

Cette touche sert à avoir une conversation téléphonique après avoir décroché le combiné externe lors d'une pseudo-sonnerie F/T etc. Servez-vous également de cette touche pour avoir accès à une ligne extérieure et/ou pour appeler le standard ou transférer un appel vers un autre poste dans le cadre d'un PBX.

Resolution

Définit la résolution lors de l'envoi d'un fax.

Search/Speed Dial

Cette touche vous permet de consulter des numéros préprogrammés dans la mémoire de numérotation. Elle vous permet aussi de composer des numéros préprogrammés en appuyant sur **#** suivi d'un numéro à trois chiffres.

Redial/Pause

Cette touche permet de recomposer le dernier numéro appelé. Elle permet également d'insérer une pause entre les numéros à recomposition automatique.

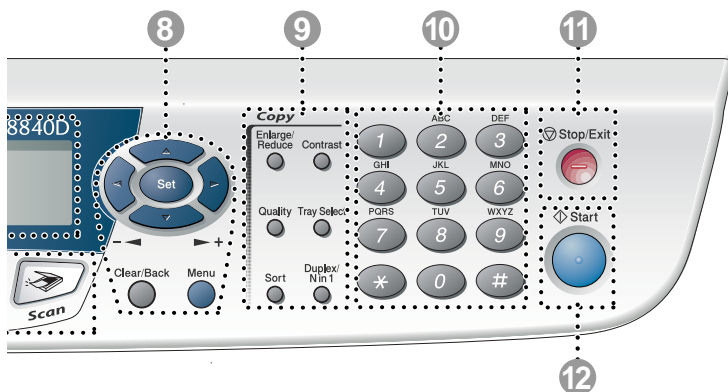

8 Touches de navigation :

Menu

Permet d'accéder au Menu pour programmer.

Set

Permet d'enregistrer les réglages dans le MFC.

Clear/Back

Efface les données saisies ou permet de quitter le menu en appuyant à plusieurs reprises.

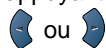

Appuyez sur cette touche pour un défilement avant ou arrière du menu.

Lorsque vous utilisez le haut-parleur ou la sonnerie, appuyez sur ces touches pour régler le volume en mode fax.

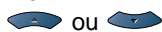

Appuyez sur cette touche pour faire défiler les menus et les options.

Ces touches servent également à effectuer une recherche numérique des noms des numéros préprogrammés en mode fax.

9 Touches Copie (réglages provisoires) :

Enlarge/Reduce

Permet de réduire ou d'agrandir les copies en fonction du rapport sélectionné.

Contrast

Permet de faire une copie plus claire ou plus sombre du document.

Quality

Permet de sélectionner la qualité de la copie en fonction du type de document.

Tray Select

Permet de sélectionner le bac utilisé pour la copie suivante.

Sort

Permet de trier plusieurs copies avec l'ADF.

N in 1 (pour MFC-8440)

N in 1 permet de copier 2 ou 4 pages sur une seule page.

Duplex/N in 1 (pour MFC-8840D)

Choisissez Duplex pour copier des deux côtés du papier ou N in 1 pour copier 2 ou 4 pages sur une seule page.

10 Pavé numérique

Ces touches servent à composer les numéros de téléphone et de fax et tiennent lieu de clavier pour taper des informations dans le MFC.

En Suisse, # permet de commuter le mode de numérotation en cours d'appel entre IMPULS. et TONAL.

11 Stop/Exit

Cette touche permet d'interrompre un fax, une copie ou une numérisation ou de quitter le menu.

12 Start





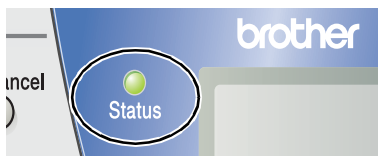

Permet de lancer diverses opérations : transmission de fax, réalisation de copies ou numérisation.





Indications par voyant du Statut à LED



Le voyant d'indication du **Status** à LED (diode électroluminescente) clignote et change de couleur en fonction du statut du MFC.



Les indications de LED présentées dans le tableau ci-dessous sont utilisées dans les illustrations figurant dans ce chapitre.

LED				Statut du voyant à LED		
				Voyant éteint.		
	Vert		Jaune		Rouge	Voyant allumé.
	Vert		Jaune		Rouge	Voyant clignote.

LED	MFC Statut	Description
	Mode Veille	L'interrupteur d'alimentation est sur off ou le MFC est soit en mode Veille soit en mode Economie d'énergie.
 Vert	Préparation	Le MFC se prépare pour l'impression.
 Vert	Prêt	Le MFC est prêt à imprimer.
 Jaune	Réception des données	Le MFC est en train soit de recevoir des données qui proviennent de l'ordinateur, soit de traiter des données en mémoire, soit d'imprimer des données.
 Jaune	Données restant en mémoire	Les données d'impression restent dans la mémoire du MFC.

LED	MFC Statut	Description
 Rouge	Erreur de service	<p>Observez les étapes ci-dessous.</p> <ol style="list-style-type: none"> 1. Mettez l'interrupteur d'alimentation sur off. 2. Patientez quelques secondes, puis remettez l'interrupteur d'alimentation sur on et réessayez d'imprimer. <p>Si vous ne pouvez pas corriger l'erreur et si le même message d'appel de service s'affiche après avoir remis le MFC sous tension, appelez votre revendeur ou le centre d'après-vente agréé Brother.</p>
 Rouge	Capot ouvert	Le capot est ouvert. Fermez le capot. (Voir <i>Messages d'erreur</i> page 22-1.)
	Toner vide	Remplacez la cartouche de toner par une cartouche neuve. (Voir <i>Remplacer la cartouche de toner</i> page 22-27.)
	Erreur papier	Placez du papier dans le bac ou dégagez le bourrage de papier. Vérifiez le message affiché. (Voir <i>Dépistage des pannes et entretien normal</i> page 22-1.)
	Verrouillage Scan	Vérifiez que le levier de verrouillage du scanner est libéré. (Voir <i>Levier de verrouillage du scanner</i> page 1-4.)
	Autres	Vérifiez le message affiché. (Voir <i>Dépistage des pannes et entretien normal</i> page 22-1.)
	Mémoire saturée	La mémoire est pleine. (Voir <i>Messages d'erreur</i> page 22-1.)



Lorsque l'interrupteur d'alimentation est sur off ou lorsque le MFC est en mode Veille, le voyant à LED est éteint.

A propos des télécopieurs

Tonalités de fax et prise de contact

Lors de la transmission d'un fax, le MFC émet des tonalités d'appel de fax (tonalités CNG). Il s'agit de bips intermittents doux émis toutes les 4 secondes. Vous les entendrez après avoir composé le numéro et après avoir appuyé sur **Start**, et ces bips continueront pendant 60 secondes environ après la numérotation. Pendant ce temps, le télécopieur émetteur doit commencer la "prise de contact", ou la connexion, avec le télécopieur récepteur.

Chaque fois que vous utilisez les procédures automatiques pour transmettre un fax, vous envoyez des tonalités CNG sur la ligne téléphonique. Vous apprendrez rapidement à reconnaître ces bips doux chaque fois que vous répondez à un appel sur votre ligne de fax et donc à reconnaître l'arrivée d'un fax.

Le télécopieur récepteur répond en émettant des tonalités de réception de fax qui sont des tonalités stridentes et fortes. Un télécopieur récepteur émet des tonalités stridentes pendant 40 secondes environ sur la ligne téléphonique, et l'écran affiche *Réception*.

Si votre MFC est réglé en mode *Fax*, il répondra automatiquement à tous les appels avec des tonalités de réception de fax. Si l'autre personne raccroche, votre MFC continue à émettre les tonalités stridentes pendant 40 secondes environ et l'écran, et l'écran continue à afficher *Réception*. Pour annuler la réception, appuyez sur **Stop/Exit**.

La "prise de contact" du fax représente la durée pendant laquelle les tonalités CNG du télécopieur émetteur et les tonalités stridentes du télécopieur récepteur se chevauchent. Cette durée doit être au moins de 2 à 4 secondes afin que les deux télécopieurs puissent comprendre comment l'autre envoie et reçoit le fax. La prise de contact ne commence que lorsque l'appel est intercepté et les tonalités CNG ne durent que 60 secondes environ après la numérotation. Il est donc important que le télécopieur récepteur réponde à l'appel le plus rapidement possible.



Lorsque vous avez un répondeur (REP) externe sur votre ligne de fax, c'est le REP qui définit le nombre de sonneries avant la prise de l'appel.

Faites particulièrement attention aux instructions de branchement d'un REP ; voir ci-après dans ce chapitre. (Voir *Branchement d'un répondeur externe (REP)* page 1-15.)

ECM (Mode de correction des erreurs)

Le mode de correction des erreurs (ECM) permet au MFC de vérifier une transmission de fax en cours. Si le MFC détecte des erreurs lors de la transmission de fax, il renvoie les pages du fax ayant une erreur. Les transmissions ECM ne sont possibles qu'entre des télécopieurs qui disposent de cette fonction. Si c'est le cas, vous pouvez envoyer et recevoir des fax qui sont vérifiés continuellement par le MFC.

Votre MFC doit avoir suffisamment de mémoire pour que cette fonction puisse marcher.

Branchement du MFC

Branchement d'un téléphone externe

Même si votre MFC n'a pas de combiné, vous pouvez brancher un téléphone (ou un répondeur) séparé directement sur votre MFC comme il est illustré sur le diagramme ci-dessous.

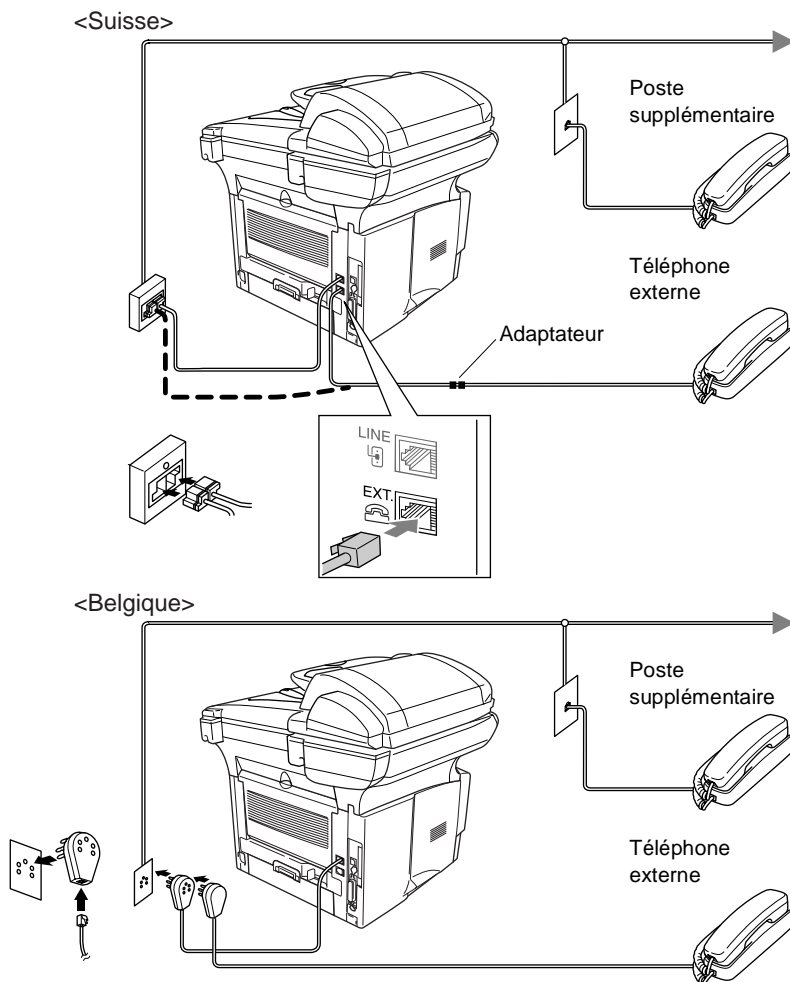

Quand ce téléphone (ou REP) est utilisé, l'écran LCD affiche Téléphone.

Branchement d'un répondeur externe (REP)

Séquence

Vous pouvez, si vous le souhaitez, brancher un répondeur. Toutefois, quand un répondeur **externe** et le MFC partagent la même ligne téléphonique, le répondeur répond à tous les appel et le MFC essaie de "détecter" une tonalité d'appel de fax (CNG). Si une telle tonalité est détectée, le MFC intercepte l'appel et reçoit le fax. En l'absence de tonalité d'appel de fax, le MFC laisse le répondeur continuer à émettre le message annonce afin que le correspondant puisse laisser un message vocal.

Le répondeur (REP) doit répondre au bout de quatre sonneries (toutefois, le réglage recommandé est de deux sonneries). Le MFC ne peut pas entendre la tonalité CNG avant l'interception de l'appel par le répondeur, et avec quatre sonneries, il ne reste que 8 à 10 secondes d'émission de tonalité CNG pour la "prise de contact" entre les télécopieurs. Veillez à bien suivre les consignes figurant dans ce guide pour l'enregistrement de votre message annonce. Nous ne recommandons pas l'utilisation de la fonction d'économiseur de taxe sur votre répondeur externe s'il y a plus de cinq sonneries.



Si vous ne recevez pas tous vos fax, réduisez le réglage de la Longueur de sonnerie sur votre répondeur externe.

⊘ Ne branchez pas un répondeur ailleurs sur la même ligne téléphonique.

<Suisse>

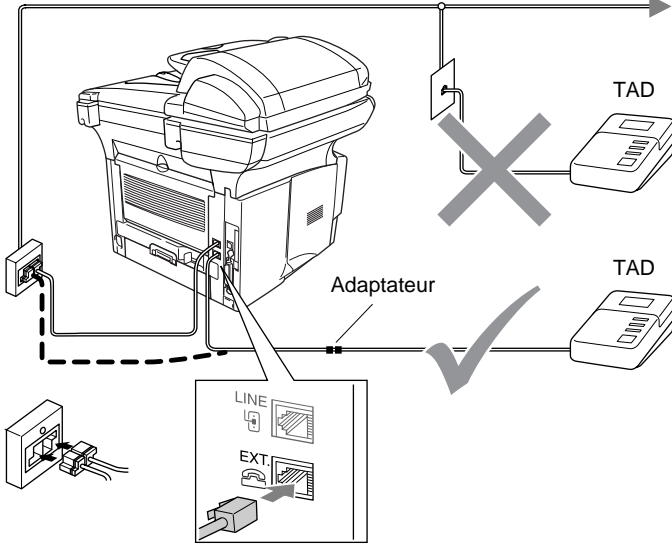

<Belgique>

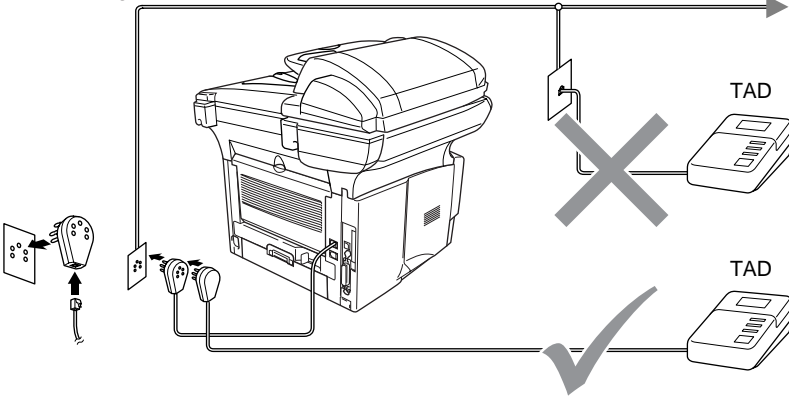

Branchements

- 1 Branchez le cordon de la ligne téléphonique de la prise murale à l'arrière du MFC, dans la prise marquée LINE.
- 2 Branchez le cordon de la ligne téléphonique de votre répondeur externe dans la prise appropriée de l'appareil. (Vérifiez que ce cordon est branché sur le répondeur sur la prise de la *ligne* téléphonique du répondeur, et non pas la prise du téléphone.)
- 3 Réglez le nombre de sonneries du répondeur externe sur une ou deux sonneries. (Le réglage de la longueur de sonnerie du MFC n'est pas concerné.)
- 4 Enregistrez le message annonce de votre répondeur externe.
- 5 Programmez le répondeur pour qu'il réponde aux appels.
- 6 Réglez le mode Réception sur T_Él / R_Ép . Ext.
(Voir *Sélection du mode Réception* page 5-1.)

Enregistrement du message annonce (OGM) sur un REP externe

Les contraintes de durée sont importantes pour l'enregistrement de ce message annonce. Le message doit définir les procédures à suivre pour la réception manuelle et automatique des fax.

- 1 Enregistrez 5 secondes de silence au début de votre message annonce. (Ceci permet à votre MFC de détecter la tonalité d'appel de fax CNG des transmissions automatiques avant qu'elle ne prenne fin.)
- 2 Votre message annonce parlé ne doit pas durer plus de 20 secondes.
- 3 Terminez votre message annonce de 20 secondes en indiquant votre code d'activation à distance à l'intention des correspondants qui souhaitent envoyer un fax manuellement.
Exemple :

*“Après le bip sonore, veuillez laisser un message ou envoyer un fax en appuyant sur * 51 puis en appuyant sur Start.”*



Nous vous recommandons de commencer votre message annonce par une période de silence de 5 secondes parce que le MFC ne peut pas détecter la tonalité d'appel de fax sur une voix forte. Vous pouvez essayer d'omettre cette pause, mais si votre MFC a des difficultés à recevoir des fax, enregistrez à nouveau le message annonce mais cette fois-ci en incluant cette pause.

Branchements multilignes (PBX)

La plupart des bureaux utilisent un central téléphonique. Alors qu'il est souvent relativement simple de brancher le MFC sur un système d'intercommunication ou sur un standard privé (PBX - Private Branch Exchange), nous vous recommandons de contacter la compagnie qui a installé votre système téléphonique pour lui demander de brancher le MFC pour vous. Il est recommandé d'avoir une ligne séparé pour le MFC. Vous pourrez ainsi laisser le mode Réception sur Fax pour recevoir des fax à toute heure de la journée ou de la nuit.

Si le MFC doit être branché sur un système multilignes, demandez à votre installateur de brancher l'appareil sur la dernière ligne du système. Ceci évite d'activer l'appareil à chaque appel reçu.

En cas d'installation du MFC sur un réseau PBX

- 1** Le bon fonctionnement de l'appareil relié à un PBX n'est pas garanti en toutes circonstances. Tous les problèmes doivent être signalés en premier lieu à la compagnie qui s'occupe de votre PBX.
- 2** Si tous les appels entrants sont pris par un standard téléphonique, il est recommandé de régler le mode Réception sur Manuel. Tous les appels entrants doivent d'abord être considérés comme des appels téléphoniques.

Services spécifiques sur votre ligne téléphonique

Si vous avez la messagerie vocale, l'appel en attente, RingMaster, un service répondeur, un système d'alarme ou tout autre service téléphonique spécifique sur une même ligne téléphonique, ceci peut créer un problème au niveau du fonctionnement de votre MFC. (Voir *Services téléphoniques spécifiques sur une seule ligne*. page 22-13.)

2 Papier

A propos du papier

Type et format du papier

Le MFC charge le papier qui se trouve dans le bac à papier, le bac à alimentation manuelle, le bac à usages multiples ou le bac inférieur en option.

Type de bac	Nom du modèle
Bac à papier (Bac 1)	MFC-8440 et MFC-8840D
Bac à alimentation manuelle	MFC-8440
Bac à usages multiples (bac MP)	MFC-8840D
Bac inférieur en option (bac 2)	Option pour MFC-8440 et MFC-8840D

Papier recommandé

Papier ordinaire : Xerox Premier 80 g/m²
Xerox Business 80 g/m²
Mode DATACOPY 80 g/m²
IGEPA X-Press 80 g/m²

Papier recyclé Xerox Recycled Supreme

Transparent : 3M CG 3300

Étiquettes : Étiquettes laser Avery L7163

- Avant d'acheter de grandes quantités de papier, veuillez le tester pour vérifier qu'il convient.
- Utilisez du papier copieur ordinaire.
- Utilisez du papier dont le grammage se situe entre 75 et 90 g/m².
- Utilisez du papier neutre. N'utilisez pas de papier acide ou alcalin.
- Utilisez du papier granuleux.
- Utilisez du papier dont la teneur en humidité est de 5 % environ.

Attention

N'utilisez pas du papier pour imprimantes jet d'encre. Un tel papier risque de créer des bourrages de papier et d'endommager votre MFC.



La qualité d'impression dépend du type et de la marque du papier.

Consultez notre site <http://solutions.brother.com> et vérifiez nos dernières recommandations en matière de papier pour le MFC-8440 et le MFC-8840D.

Choisir un papier acceptable

Nous vous recommandons de tester le papier (surtout pour les formats et types spéciaux de papier) sur le MFC avant d'en acheter de grandes quantités.

- Évitez les feuilles d'étiquettes partiellement utilisées au risque d'abîmer votre MFC.
- Évitez d'utiliser du papier couché tel du papier couché au vinyle.
- Évitez d'utiliser du papier préimprimé ou hautement texturé, ou du papier doté d'un en-tête imprimé en relief.

Pour une impression optimale, utilisez un type de papier recommandé, surtout pour le papier ordinaire et les transparents. Pour plus de détails sur les spécifications de papier, appelez votre représentant agréé le plus proche ou le lieu d'achat de votre MFC.

- Utilisez des étiquettes ou des transparents conçus pour les imprimantes *laser*.
- Pour une impression optimale, nous recommandons du papier granuleux.
- Si vous utilisez du papier spécial qui a du mal à rentrer par le biais du bac à papier, essayez à nouveau en utilisant le bac à alimentation manuelle ou le bac à usages multiples.
- Vous pouvez utiliser du papier recyclé dans ce MFC.

Volume de papier dans les bacs à papier

	Format du papier	Nombre de feuilles
Bac à usages multiples (bac MP) (MFC-8840D)	Largeur : 69,8 à 220 mm Hauteur : 116 à 406,4 mm	50 feuilles (80 g/m ²)
Bac à alimentation manuelle (MFC-8440)	Largeur : 69,8 à 220 mm Hauteur : 116 à 406,4 mm	Une seule feuille
Bac à papier (Bac 1)	A4, Letter, Legal, B5 (ISO), B5 (JIS), Executive, A5, A6, B6 (ISO)	250 feuilles (80 g/m ²)
Bac inférieur en option (bac 2)	A4, Letter, Legal, B5 (ISO), B5 (JIS), Executive, A5, B6 (ISO)	250 feuilles (80 g/m ²)
Impression duplex	A4, Letter, Legal	—

Spécifications du papier pour chaque bac à papier

Modèle		MFC-8440	MFC-8840D
Types de papier	Bac à usages multiples	Pas disponible	Papier ordinaire, papier qualité supérieure, papier recyclé, enveloppes*1, étiquettes*2, et transparents*2
	Bac à alimentation manuelle	Papier ordinaire, papier qualité supérieure, papier recyclé, enveloppes, étiquettes et transparent	Pas disponible
	Bac à papier	Papier ordinaire, papier recyclé et transparents*2	
	Bac inférieur en option	Papier ordinaire, papier recyclé et transparents*2	
Grammage du papier	Bac à usages multiples	Pas disponible	60 à 161 g/m ²
	Bac à alimentation manuelle	60 à 161 g/m ²	Pas disponible
	Bac à papier	60 à 105 g/m ²	
	Bac inférieur en option	60 à 105 g/m ²	
Formats du papier	Bac à usages multiples	Pas disponible	Largeur : 69,8 à 220 mm Hauteur : 116 à 406,4 mm
	Bac à alimentation manuelle	Largeur : 69,8 à 220 mm Hauteur : 116 à 406,4 mm	Pas disponible
	Bac à papier	A4, Letter, Legal, B5 (ISO), B5 (JIS), Executive, A5, A6, B6 (ISO)	
	Bac inférieur en option	A4, Letter, Legal, B5 (ISO), B5 (JIS), Executive, A5, B6 (ISO)	

*1 Jusqu'à 3 enveloppes

*2 Jusqu'à 10 feuilles



Lors de l'impression sur transparents, retirez chaque transparent du bac de sortie face imprimée dessous dès qu'il sort du MFC.

Comment charger du papier

Charger du papier ou autre support dans le bac à papier

- 1 Sortez entièrement le bac à papier du MFC.

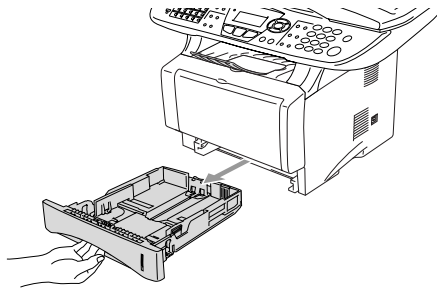

- 2 Tout en appuyant sur le levier de libération du guide papier, faites glisser les dispositifs de réglage en fonction du format du papier.

Vérifiez que les dispositifs de guidage reposent fermement dans les fentes.

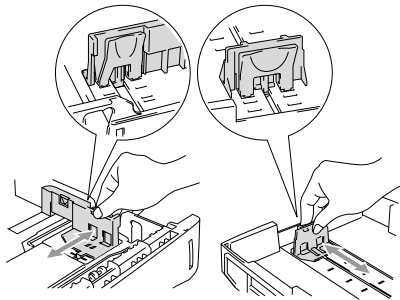

-  Pour le papier de format Legal, appuyez sur le bouton de libération du dispositif de réglage universel et tirez sur l'arrière du bac à papier.

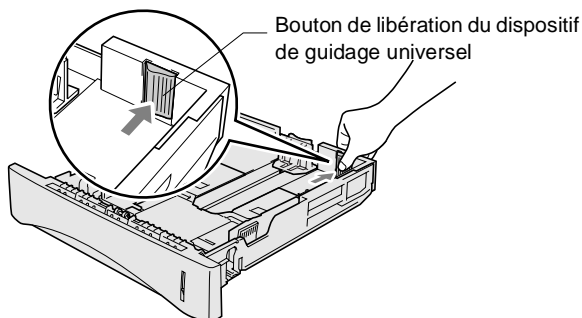

3 Déployez en éventail la pile de papier pour éviter les bourrages et les mauvaises alimentations.

4 Placez le papier dans le bac à papier.

Vérifiez que le papier repose à plat dans le bac, sous le repère de papier maximum, et que le guide-papier est bien contre la pile de papier.

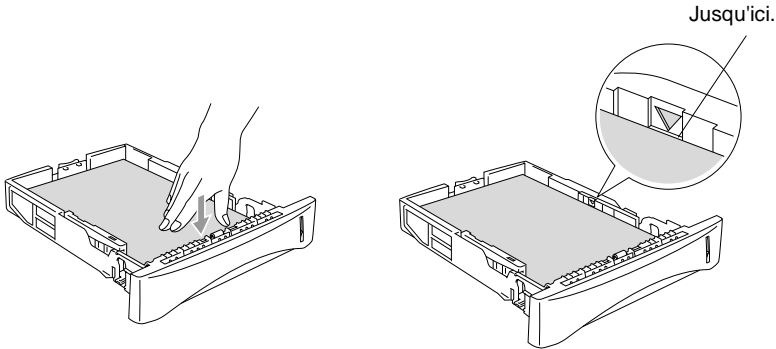

5 Remettez le bac à papier fermement dans le MFC et déployez le volet support avant d'utiliser le MFC.

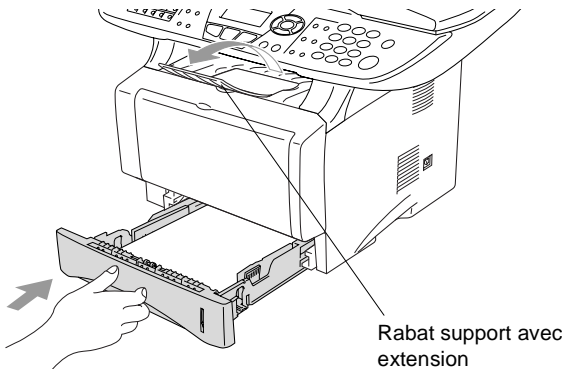

Une fois le papier dans le bac à papier, n'oubliez pas :

- Le côté imprimé est dessous.
- Mettez le bord d'entrée (haut de la page) en premier et poussez-le doucement dans le bac.
- Pour copier ou recevoir des fax sur papier format Legal, déployez aussi l'extension, du rabat support.

Charger du papier ou autre support dans le bac à alimentation manuelle (pour MFC-8440)

 Lors de l'impression sur enveloppes et étiquettes, n'utilisez que le bac à alimentation manuelle.

- 1** Ouvrez le bac à alimentation manuelle. Faites coulisser les guide-papier en fonction du format du papier.

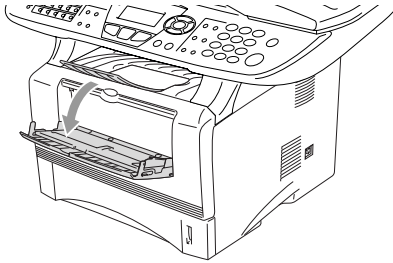

- 2** Des deux mains, placez le papier dans le bac à alimentation manuelle jusqu'à ce que le bord avant du papier touche le rouleau d'alimentation du papier. Tenez le papier dans cette position jusqu'à ce que le MFC entraîne automatiquement le papier sur une courte distance, puis lâchez le papier.

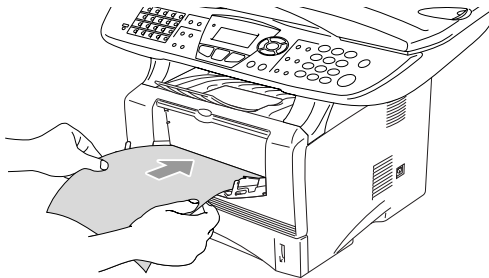



Une fois le papier dans le bac à alimentation manuelle, n'oubliez pas :

- Le côté imprimé est dessus.
- Mettez le bord d'entrée (haut de la page) en premier et poussez-le doucement dans le bac.
- Vérifiez que le papier est droit et dans la bonne position dans le bac à alimentation manuelle. Sinon, le papier ne rentrera pas correctement et entraînera un papier imprimé de travers ou un bourrage de papier.
- Ne mettez pas plus d'une feuille de papier ou plus d'une enveloppe à la fois dans le bac à alimentation manuelle au risque de créer un bourrage.

Charger du papier ou autre support dans le bac à usages multiples (bac MP) (pour MFC-8840D)



Lors de l'impression sur enveloppes et étiquettes, n'utilisez que le bac à usages multiples.

- 1 Ouvrez le bac MP et abaissez-le doucement.

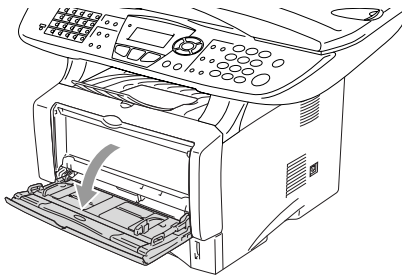

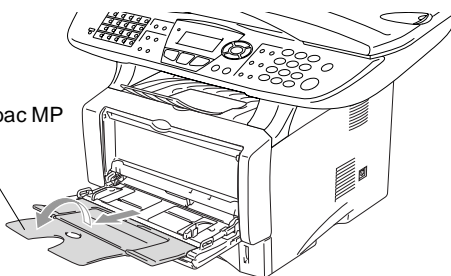

- 2 Sortez et déployez le volet support du bac MP.

Volet support du bac MP

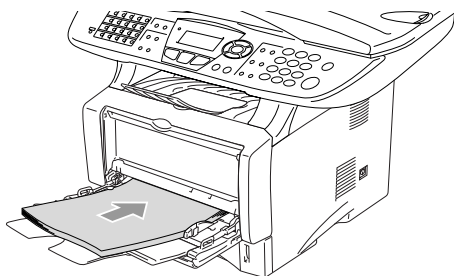

- 3** Lorsque vous chargez du papier dans le bac MP, vérifiez qu'il touche bien l'arrière du plateau.



 Vérifiez que le papier est droit et dans la bonne position dans le bac MP. Sinon, le papier ne rentrera pas correctement et entraînera un papier imprimé de travers ou un bourrage de papier.

 Vous pouvez placer jusqu'à 3 enveloppes ou 50 feuilles de 80 g/m² dans le bac MP.

- 4** Tout en appuyant sur le levier de libération du guide papier, faites glisser le guide-papier en fonction du format du papier.

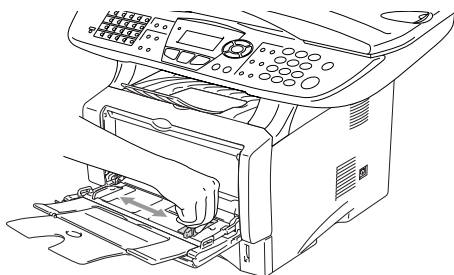

 Une fois le papier dans le bac MP, n'oubliez pas :

- Le côté imprimé est dessus.
- Au cours de l'impression, le plateau intérieur se soulève pour insérer le papier dans le MFC.
- Mettez le bord d'entrée (haut de la page) en premier et poussez-le doucement dans le bac.

Utiliser la fonction duplex automatique pour les opérations de fax, copie et impression (pour MFC-8840D)

Si vous souhaitez imprimer des deux côtés du papier avec la fonction Duplex pour les opérations de fax, copie ou impression, vous devrez régler le levier de réglage du papier en fonction du format du papier que vous utilisez.

Cette fonction est disponible pour les formats A4, Letter ou Legal. (Voir *Réglage de l'impression Duplex pour le mode Fax (pour MFC-8840D)* page 5-13, *Duplex/N en 1* page 10-12 Voir *Impression des deux côtés (impression Duplex)* page 11-3.)

- 1 Chargez le papier dans le bac à papier ou le bac à usages multiples.
- 2 Réglez le levier de réglage de papier sur Impression Duplex, à l'arrière du MFC, en fonction du format du papier utilisé.

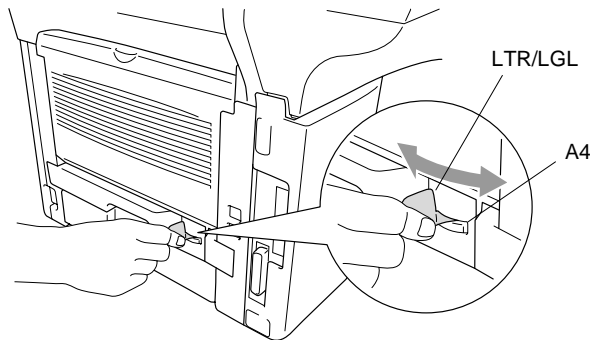

- 3 Votre MFC est alors prêt à imprimer des pages recto-verso.

3 Programmation à l'écran

Programmation conviviale

Votre MFC est conçu pour sa facilité d'utilisation et comporte la programmation à l'écran LCD grâce aux touches de navigation. La programmation conviviale vous aide à tirer pleinement parti de toutes les fonctionnalités de votre MFC.

Comme la programmation se fait sur l'écran LCD, nous avons créé des instructions progressives qui s'affichent à l'écran pour vous aider à programmer votre MFC. Il vous suffit donc de suivre les instructions qui s'affichent et qui vous guident dans le choix des menus et des options de programmation.



Tableau des menus

Vous pourrez probablement programmer votre MFC sans consulter le Guide de l'utilisateur. Mais pour vous aider à comprendre les sélections et options des menus disponibles dans les programmes du MFC, utilisez le tableau de menus, page 3-4.



Vous pouvez programmer votre MFC en appuyant sur **Menu** puis en tapant les numéros des menus.

Par exemple pour régler `Résolution fax` sur `Fin`:

Appuyez sur **Menu**, **2**, **2**, **2** et sur  ou sur  pour sélectionner `Fin`.

Appuyez sur **Set**.

Autonomie de la mémoire

En cas de panne de courant, vous ne perdrez pas vos configurations de menu car elles sont enregistrées de manière permanente. Les configurations provisoires (ex. contraste, mode international, etc.) seront perdues. Il est également possible que vous ayez à réintroduire la date et l'heure.

Touches de navigation

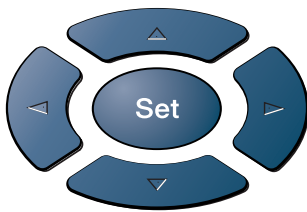

Clear/Back



Menu



Menu



Set



Clear/Back



Stop/Exit

* Permet d'avoir accès au menu

* Permet d'aller au niveau de menu suivant

* Permet d'accepter une option

* Permet de quitter le menu en appuyant à plusieurs reprises

* Permet de revenir au niveau précédent du menu

* Permet de parcourir le niveau en cours du menu

* Permet de revenir au niveau précédent du menu

* Permet de passer au niveau suivant du menu

* Permet de quitter le menu

Vous pouvez accéder au mode menu en appuyant sur **Menu**.

Quand vous accédez au menu, l'écran LCD défile.

Appuyez sur **1** pour afficher le menu

Param. général.

—OU—

Appuyez sur **2** pour afficher le menu

Fax

—OU—

Appuyez sur **3** pour afficher le menu Copie

—OU—

Appuyez sur **4** pour afficher le menu

Imprimante

—OU—

Appuyez sur **5** pour afficher le menu

Impr. rapports

—OU—

Appuyez sur **6** pour afficher le menu Réseau

1.Param. général
2.Fax
3.Copie
4.Imprimante
Choix ▲▼ & Set



4.Imprimante
5.Impr. rapports
6.Réseau
0.Param.syst.
Choix ▲▼ & Set

(Uniquement si l'option de la carte LAN (NC-9100h) est installée.)

—OU—



Appuyez sur **0** pour afficher le menu Param.syst.

—OU—

Vous pouvez parcourir plus rapidement chaque niveau de menu en appuyant sur la flèche de la direction souhaitée :  ou .

Puis, sélectionnez une option en appuyant sur **Set** lorsque l'option s'affiche sur l'écran.

L'écran LCD affiche ensuite le niveau suivant du menu.

Appuyez sur  ou sur  pour défiler jusqu'à la sélection du menu suivant.

Appuyez sur **Set**.

Quand vous avez terminé le réglage d'une option, l'écran affiche Confirmé!.



Utilisez  pour remonter dans la sélection si vous avez passé vos choix et pour réduire le nombre d'appuis de touches. Le réglage en cours est toujours l'option ayant "✳".

Pour accéder au menu, appuyez sur  **Menu**.

Tapez sur les numéros du menu.
(ex. Tapez **1**, **1** pour Mode Chrono.)

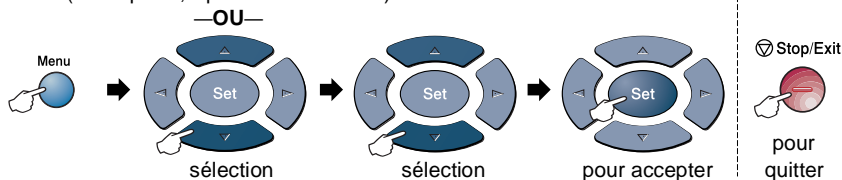

Menu principal	Sous-menu	Sélections du menu	Options	Descriptions	Page
1.Param. général	1.Mode Chrono.	—	0 Sec 30 Secs 1 Min 2 Mins * 5 Mins Off	Règle la durée pendant laquelle le MFC reste en mode Copie ou Scan avant de repasser en mode Fax.	4-6
	2.Type papier	1.Bac MP (MFC-8840D)	Fin Normal * Epais +Epais Transparent	Identifie le type de papier dans le bac à usages multiples.	4-7
		2.Supérieur (Pour MFC-8440, ce menu n'apparaît pas.)	Fin Normal * Epais +Epais Transparent	Identifie le type de papier dans le bac à papier 1.	4-7
		3.Inférieur (option)	Fin Normal * Epais +Epais Transparent	Identifie le type de papier dans le bac à papier 2.	4-7
	3.Format papier	1.Supérieur (Ce menu n'apparaît que si vous avez le bac N°2 en option.)	A4 * Letter Legal Executive A5 A6 B5 B6	Identifie le format de papier dans le bac à papier 1.	4-8

 Les réglages du fabricant sont affichés en caractères gras *.

Tapez sur les numéros du menu.
(ex. Tapez 1, 1 pour Mode Chrono.)

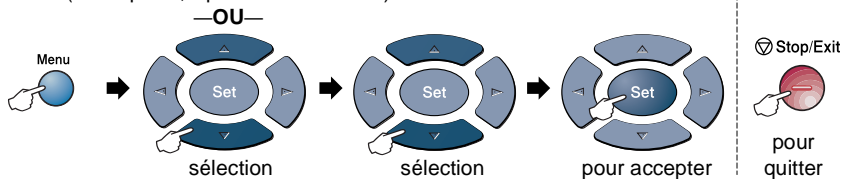

Menu principal	Sous-menu	Sélections du menu	Options	Descriptions	Page
1.Param. général (suite)	3.Format papier (suite)	2.Inférieur (option)	A4 *	Identifie le format de papier dans le bac à papier 2.	4-8
			Letter		
			Legal Executive A5 B5 B6		
	4.Volume	1.Sonnerie	Bas	Règle le volume de la sonnerie.	4-9
			Moyen *		
			Haut Off		
	4.Volume	2.Bip sonore	Bas	Règle le volume du bip sonore.	4-9
Moyen *					
Haut Off					
4.Volume	3.Haut-parleur	Bas	Règle le volume du haut-parleur.	4-10	
		Moyen *			
		Haut Off			
5.Heure été auto	—	On *	Changer automatiquement l'heure d'été.	4-10	
6.Ecologie	1.Economie toner	On	Augmente la durée de vie de la cartouche de toner.	4-10	
		(Suisse *)			
		off (Belgique *)			
6.Ecologie	2.Temps veille	(00-99)	Economie de courant	4-11	
		05 Min*			
6.Ecologie	3.Mode veille+	On	Mode économie d'énergie	4-12	
		off *			

 Les réglages du fabricant sont affichés en caractères gras *.

Tapez sur les numéros du menu.
(ex. Tapez **1**, **1** pour Mode Chrono.)

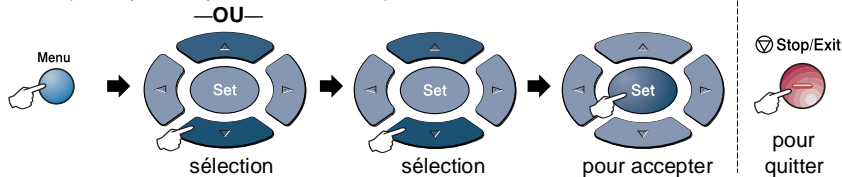

Menu principal	Sous-menu	Sélections du menu	Options	Descriptions	Page
1.Param. général (suite)	7. Usage bac : cop (Ce menu n'apparaît pas pour le MFC-8440.) (Si vous avez le bac 2 en option, voir page 3-17.)	—	Bac 1 seulement MP seulement Auto *	Sélectionne le bac utilisée pour la copie.	4-12
	8. Usage bac : fax (Ce réglage ne s'affiche que si vous avez le bac 2 en option, voir page 3-17.)	—	Bac 1 seulement Bac 2 seulement Auto *	Sélectionne le bac utilisée pour le fax.	4-14
	7. Contraste LCD (MFC-8440) 8. Contraste LCD (MFC-8840D) 9. Contraste LCD (Avec bac 2 en option)	—	- □□□□ + - □□□□ + - □□□□ + * - □□□□ + - ■□□□ +	Ajuste le contraste de l'écran à cristaux liquides.	4-14
2.Fax	1.Param. RC. (Uniquement en mode Fax)	1.Long. sonnerie	02 - 10 (02 *)	Règle le nombre de sonnerie avant que le MFC ne prenne l'appel en mode Fax ou Fax/Tél.	5-2
		2.Durée son. F/T	70 40 30 * 20	Règle la durée de la pseudo-sonnerie double en mode Fax/Tél.	5-3



Les réglages du fabricant sont affichés en caractères gras *.

Tapez sur les numéros du menu.
(ex. Tapez 1, 1 pour Mode Chrono.)

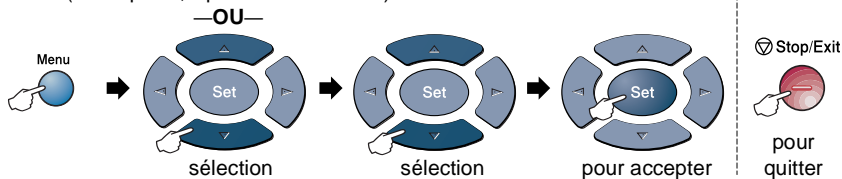

Menu principal	Sous-menu	Sélections du menu	Options	Descriptions	Page
2.Fax (suite)	1.Param. RC. (Uniquement en mode Fax) (suite)	3.Détection fax	On * Off	Permet de recevoir des fax sans avoir à appuyer sur la touche Marche.	5-4
		4.Code distance	On (* 51, #51) Off *	Vous pouvez répondre à tous les appels à partir d'un poste supplémentaire ou d'un téléphone externe et utiliser des codes pour activer ou désactiver le MFC. Vous pouvez personnaliser ces codes.	5-9
		5.Réduction auto	On * Off	Permet de réduire la taille des fax entrants.	5-5
		6.Récp. en mém.	On * Off	Mémorise automatiquement tous les fax entrants en cas d'épuisement du papier	5-6
		7.Densité impr.	- □□□□ ■ + - □□□□ ■ + - □□□□ ■ + * - □□□□ □ + - ■□□□ □ +	Imprime de manière plus foncée ou plus claire.	5-7
		8.Relève RC	Standard * Protégé Env.Diff.	Règle votre MFC pour appeler un autre télécopieur pour en extraire un fax.	5-10
		9.Duplex MFC-8840D	On Off *	Reçoit des fax imprimés sur les deux côtés du papier.	5-13

 Les réglages du fabricant sont affichés en caractères gras *.

Tapez sur les numéros du menu.
(ex. Tapez **1**, **1** pour Mode Chrono.)

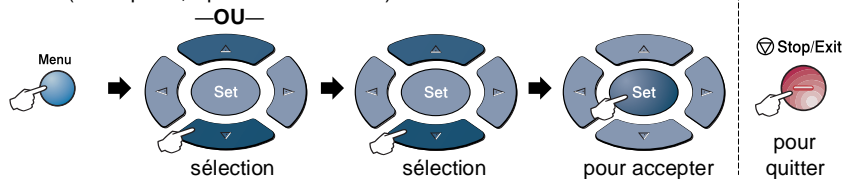

Menu principal	Sous-menu	Sélections du menu	Options	Descriptions	Page
2.Fax (suite)	2.Param. TX. (Uniquement en mode Fax)	1.Contraste	Auto* Clair Foncé	Change la clarté ou la noirceur d'un fax que vous transmettez.	6-8
		2.Résolution fax	Standard* Fin Superfin Photo	Règle la résolution par défaut des fax sortants.	6-9
		3.Envoi différé	—	Règle l'heure (exprimée en utilisant le format des 24 heures) à laquelle les fax différés seront transmis.	6-20
		4.TX différé	On Off*	Combine tous les fax différés envoyés au même numéro de fax et à la même heure de la journée en une seule transmission.	6-21
		5.Tx Immédiat	Off* On Fax suivant uniq	Permet d'envoyer un fax sans utiliser la mémoire.	6-11
		6.Relève TX	Standard* Protégé	Permet de régler le document sur votre MFC pour qu'il puisse être relevé par un autre télécopieur.	6-21
		7.Param. pg	Fax suivant uniq On Off* Impr. exemple	Envoie automatiquement une page de garde que vous avez programmée.	6-14



Les réglages du fabricant sont affichés en caractères gras *.

Tapez sur les numéros du menu.
(ex. Tapez 1, 1 pour Mode Chrono.)

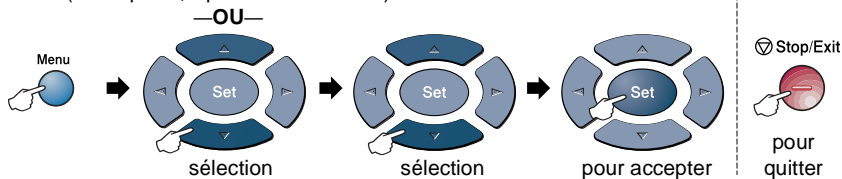

Menu principal	Sous-menu	Sélections du menu	Options	Descriptions	Page
2.Fax (suite)	2.Param. TX. (Uniquement en mode Fax) (suite)	8.Note pg garde	—	Vous pouvez définir vos propres commentaires pour la page de garde du fax.	6-15
		9.Mode internat.	On Off *	Permet des ajustements pour les transmissions à l'étranger qui peuvent parfois causer des problèmes.	6-19
		0.Taille fax	A4/Letter * Legal	Règle la surface de numérisation de la vitre du scanner en fonction du format du document.	6-5
	3.Entr. abrégées	1.No. monotouche	—	Enregistre les numéros monotouches afin que vous puissiez composer simplement en appuyant sur une touche (et Start).	7-1
		2.No.abrégé	—	Enregistre les numéros abrégés afin que vous puissiez composer simplement en appuyant sur quelques touches (et Start).	7-3
		3.Groupement	—	Permet de définir un numéro de groupe à des fins de diffusion.	7-5
	4.Param. rapport	1.Rap. transmis.	On On+Image * Off Off+Image	Configuration initiale pour le rapport de vérification de transmission et le rapport du journal.	9-1
		2.Périod. journal	Tous les 7 jours Tous les 2 jours Toutes les 24hrs Toutes les 12hrs Toutes les 6hrs Tous les 50 fax * Off		9-2

Tapez sur les numéros du menu.
(ex. Tapez **1, 1** pour Mode Chrono.)

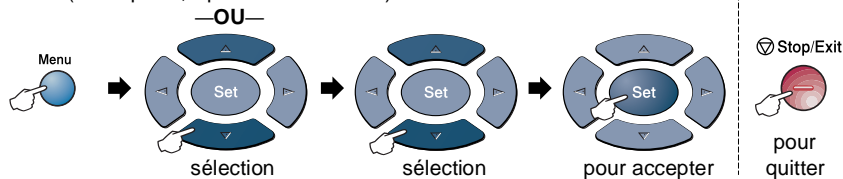

Menu principal	Sous-menu	Sélections du menu	Options	Descriptions	Page	
2.Fax (suite)	5.Opt. acc. dist	1.Réadress. fax	On Off *	Configure le MFC pour réacheminer les fax	8-1	
		2.Mémoriser fax	On Off *	Enregistre les fax entrants dans la mémoire afin que vous puissiez les extraire quand vous n'êtes pas à proximité du MFC.	8-2	
		3.Accès à dist.	---*	Vous devez programmer votre propre code pour l'extraction des fax à distance.	8-3	
		4.Impr. document	—	Permet d'imprimer les fax entrants enregistrés dans la mémoire.	5-7	
	6.Jobs en att.	—	—	Vérifie quels sont les travaux en mémoire ou annule un fax différé ou une relève.	6-12	
	0.Divers	1.Sécurité mem.	—	—	Annule la plupart des fonctions sauf la réception de fax en mémoire.	6-23
		2.Vie tambour	—	—	Vous pouvez vérifier le pourcentage de durée de vie disponible du tambour.	22-35
3.Compteur page		Total Copie Imprime Liste/Fax	—	Permet de vérifier le nombre de pages imprimées par le MFC jusqu'à présent.	22-35	



Les réglages du fabricant sont affichés en caractères gras *.

Tapez sur les numéros du menu.
(ex. Tapez 1, 1 pour Mode Chrono.)

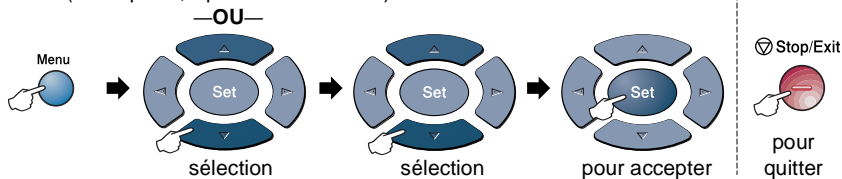

Menu principal	Sous-menu	Sélections du menu	Options	Descriptions	Page
3.Copie	1.Qualité		Texte Photo Auto *	Permet de sélectionner la résolution Copie pour votre type de document.	10-19
	2.Contraste	—	- □□□□ ■ + - □□□□ □ + - □□□□ □ + * - □□□□ □ + - ■□□□ □ +	Ajuste le contraste pour les copies.	10-19
4.Imprimante	1.Emulation	—	Auto * HP LaserJet BR-Script 3	Sélectionne le mode Emulation.	11-18
	2.Options imp.	1.Polices res.	—	Imprime une liste des réglages en cours de l'imprimante ou des polices de caractères internes du MFC.	11-19
		2.Configuration	—		11-19
3.Réinit.impr.	—	—	Permet de redonner au MFC les paramètres par défaut du fabricant.	11-19	
5.Impr. rapports	1.Liste d'aide	—	—	Vous pouvez imprimer ces listes et ces rapports.	9-3
	2.No.abrégés	—	—		
	3.Journal	—	—		
	4.Rapport Trans.	—	—		
	5.Config. système	—	—		
	6.Bon commande	—	—		



Les réglages du fabricant sont affichés en caractères gras *.

Tapez sur les numéros du menu.
(ex. Tapez 1, 1 pour Mode Chrono.)

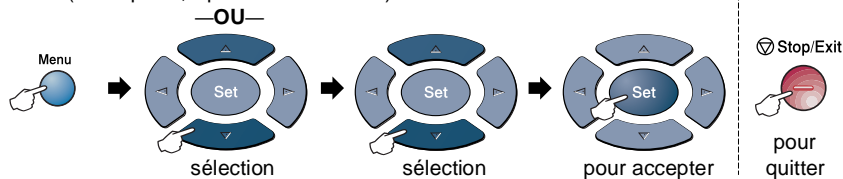

Menu principal	Sous-menu	Sélections du menu	Options	Descriptions	Page
0.Param.syst.	1.Mode réponse	—	Fax* Fax/Tel Tél/Rép. Ext Manuel	Vous pouvez sélectionner le mode qui correspond le mieux à vos besoins.	5-2
	2.Date/Heure	—	—	Programme la date et l'heure sur l'écran et sur les en-têtes des fax que vous envoyez.	4-1
	3.ID station	—	Fax Tél Nom	Programme votre nom, vos numéros de fax et téléphone qui figureront sur chaque page transmise par fax.	4-2
	4.Tonal/Impuls. (Suisse uniquement)	—	Tonal.* Impuls.	Sélectionne le mode de numérotation.	4-15
	5.PBX	—	On Off*	Activez cette fonction si l'appareil est branché sur un réseau PBX (private Branch Exchange – autocommutateur privé).	4-5
	6.Langue Locale	—	Néerl. (Belgique) Allemand (Suisse) Français Anglais	Vous permet de changer la langue de travail utilisée pour les messages à l'écran	4-15



- Les réglages du fabricant sont affichés en caractères gras *.
- 6. Le menu Langue Locale n'est pas disponible sur un appareil GB.

Tapez sur les numéros du menu.
(ex. Tapez 1, 1 pour Mode Chrono.)

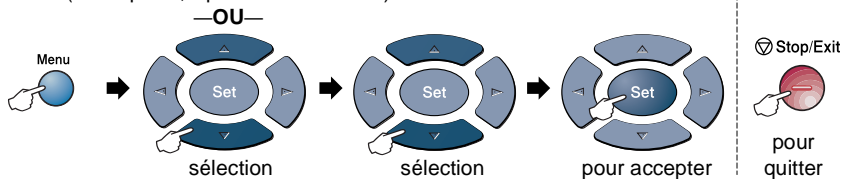

Si vous avez installé l'option de la carte LAN (NC-9100h), l'écran affiche le menu LAN suivant.

Menu principal	Sous-menu	Sélections du menu	Options	Descriptions	Page
6. Réseau (option)	1. Config. TCP/IP	1. Méthode BOOT	Auto* Statique RARP BOOTP DHCP	Vous pouvez sélectionner la méthode BOOT qui correspond le mieux à vos besoins.	Voir le guide de l'utilisateur réseau sur le CD-ROM
		2. Adresse IP	[000-255]. [000-255]. [000-255]. [000-255]	Saisissez l'adresse IP.	
		3. Masq. SS. réseau	[000-255]. [000-255]. [000-255]. [000-255]	Saisissez le masque de sous-réseau.	
		4. Passerelle	[000-255]. [000-255]. [000-255]. [000-255]	Saisissez l'adresse de passerelle.	
		5. Nom d'hôte	BRN_XXXXXX	Saisissez le nom de l'hôte.	
		6. Config. WINS	Auto* Statique	Vous pouvez choisir le mode de configuration WINS.	
		7. Serveur WINS	Primaire Secondaire	Spécifie l'adresse IP du serveur primaire ou secondaire.	

Les réglages du fabricant sont affichés en caractères gras *.

Tapez sur les numéros du menu.
(ex. Tapez 1, 1 pour Mode Chrono.)

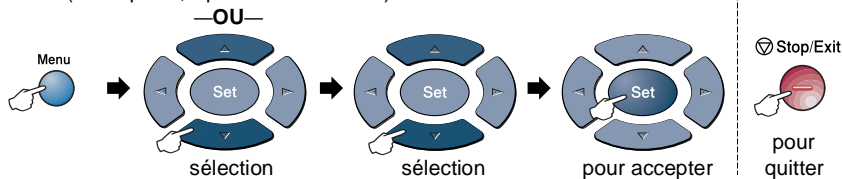

Menu principal	Sous-menu	Sélections du menu	Options	Descriptions	Page
6.Réseau (option) (suite)	1.Config. TCP/IP (suite)	8.Serveur DNS	Primaire Secondaire	Spécifie l'adresse IP du serveur primaire ou secondaire.	Voir le guide de l'utilisateur réseau sur le CD-ROM
		9.APIPA	On * Off	Attribue automatiquement l'adresse IP à partir d'une gamme d'adresses locales-lien.	
	2.Internet	1.Adresse mail	(60 caractères)	Saisissez l'adresse e-mail.	
		2.Serveur SMTP	[000-255].[000- 255].[000-255]. [000-255]	Saisissez l'adresse du serveur SMTP.	
		3.Serveur POP3	[000-255].[000- 255].[000-255]. [000-255]	Saisissez l'adresse du serveur POP3.	
		4.Nom bal	(jusqu'à 20 caractères)	Saisissez le nom de la boîte aux lettres	
		5.Mot passe bal	Mot Passe:*****	Saisissez le mot de passe pour accéder au serveur POP3.	
	3.Config RC mail	1.Réception auto	On * Off	Vérifie automatiquement la présence de nouveaux messages dans le serveur POP3.	
		2.Période RC	10Min	Règle l'intervalle pour la vérification de la présence de nouveaux messages dans le serveur POP3.	



Les réglages du fabricant sont affichés en caractères gras *.

Tapez sur les numéros du menu.
(ex. Tapez 1, 1 pour Mode Chrono.)

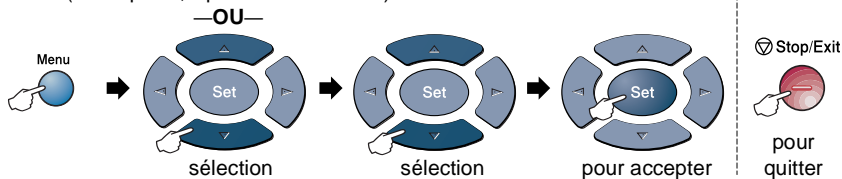

Menu principal	Sous-menu	Sélections du menu	Options	Descriptions	Page
6.Réseau (option) (suite)	3.Config RC mail (suite)	3.En-tête	Tout Sujet+De+A Sans *	Sélectionne le contenu de l'en-tête du mail à imprimer.	Voir le guide de l'utilisateur réseau sur le CD-ROM
		4.Eff.Mail err.	On * Off	Efface automatiquement les mails en erreur.	
		5.Avis	On MDN Off *	Envois des messages d'avis.	
	4.Config TX mail	1.Sujet émetteur	—	Affiche le sujet qui est rattaché aux données Fax Internet.	
		2.Limite taille	On Off *	Limite le volume des documents e-mail.	
		3.Avis	On Off *	Envois des messages d'avis.	
	5.Config. relai	1.Diff.relai	On Off *	Transmet un document vers un autre télécopieur.	
		2.Domaine relai	RelaiXX:	Enregistre le nom du domaine.	
		3.Rapport relais	On Off *	Imprime le rapport de diffusion du relais.	

 Les réglages du fabricant sont affichés en
caractères gras *.

Tapez sur les numéros du menu.
(ex. Tapez 1, 1 pour Mode Chrono.)

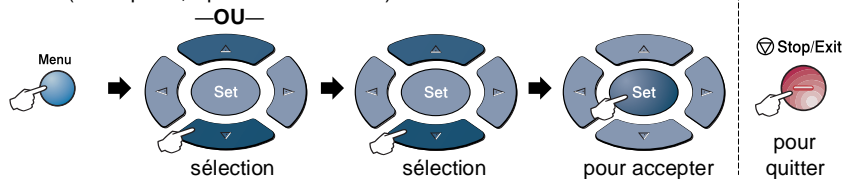

Menu principal	Sous-menu	Sélections du menu	Options	Descriptions	Page
6.Réseau (option) (suite)	6.Param. divers	1.Netware	On* Off	Sélectionnez On pour utiliser le MFC sur un réseau Netware.	Voir le guide de l'utilisateur réseau sur le CD-ROM
		2.Trame réseau	Auto* 8023 ENET 8022 SNAP	Permet de spécifier le type de trame.	
		3.Appletalk	On* Off	Sélectionnez On pour utiliser le MFC sur un réseau Macintosh.	
		4.DLC/LLC	On* Off	Sélectionnez On pour utiliser le MFC sur un réseau DLC/LLC.	
		5.Net BIOS/IP	On* Off	Sélectionnez On pour utiliser le MFC sur un réseau Net BIOS/IP.	
		6.Ethernet	Auto* 100B-FD 100B-HD 10B-FD 10B-HD	Sélectionne le mode de lien Ethernet.	
		7.Fuseau horaire	GMT-XX:XX	Définit le fuseau horaire de votre pays.	
	7.Scan vers E-Mail	1.Couleur	PDF* JPEG	Sélectionne le type de fichier.	
		2.N/B	PDF* TIFF		



Les réglages du fabricant sont affichés en caractères gras *.



Si vous avez le bac à papier en option, l'écran affiche ces options. (**Menu, 1, 7/Menu, 1, 8**)

(Pour MFC-8440 avec le bac à papier en option 2)

Menu principal	Sous-menu	Sélections du menu	Options	Descriptions	Page
1.Param. général	7.Usage bac : cop	—	Bac 1 seulement Bac 2 seulement Auto *	Sélectionne le bac utilisé pour copier.	4-12
	8.Usage bac : fax	—	Bac 1 seulement Bac 2 seulement Auto *	Sélectionne le bac utilisé pour faxer.	4-14

(Pour MFC-8840D avec le bac à papier en option 2)

Menu principal	Sous-menu	Sélections du menu	Options	Descriptions	Page
1.Param. général	7.Usage bac : cop	—	Bac 1 seulement Bac 2 seulement MP seulement Auto *	Sélectionne le bac utilisé pour copier.	4-12
	8.Usage bac : fax	—	Bac 1 seulement Bac 2 seulement Auto *	Sélectionne le bac utilisé pour faxer.	4-14



Les réglages du fabricant sont affichés en caractères gras *.

4 Utilisez le pavé numérique pour saisir votre nom (20 caractères max.).

Appuyez sur **Set**.

5 Appuyez sur **Stop/Exit**.

L'écran affiche la date et l'heure.



Si l'ID Station a déjà été programmé, un message à l'écran vous demande d'appuyer sur **1** pour faire un changement ou sur **2** pour quitter sans changement.

Saisie de texte

Quand vous configurez certaines fonctions comme l'identité de votre appareil, il vous faudra sans doute taper du texte dans le MFC. Juste au-dessus de la plupart des touches du pavé numérique, il y a trois ou quatre lettres. Les touches **0**, **#** et ***** n'ont pas de lettres car elles sont assignées à des caractères spéciaux.

Pour accéder au caractère souhaité, appuyez sur la touche numérique concernée autant de fois que nécessaire.

Appuyez sur la touche	une fois	deux fois	trois fois	quatre fois
2	A	B	C	2
3	D	E	F	3
4	G	H	I	4
5	J	K	L	5
6	M	N	O	6
7	P	Q	R	S
8	T	U	V	8
9	W	X	Y	Z

Insertion d'espaces

Pour insérer un espace, appuyez sur , une fois entre des chiffres et deux fois entre des lettres.



Corrections

Pour corriger une lettre tapée par erreur, appuyez sur  pour déplacer le curseur sous le mauvais caractère. Puis appuyez sur **Clear/Back**. La lettre située au-dessus du curseur est effacée. Retapez le caractère souhaité.

Répétition de lettres

Si vous devez taper un caractère assigné à la même touche numérique que le caractère précédent, appuyez sur  pour déplacer le curseur vers la droite avant d'appuyer sur la touche en question.

Caractères spéciaux et symboles

Appuyez sur *****, **#** ou sur **0**, puis appuyez sur  ou sur  pour placer le curseur sous le caractère spécial ou le symbole souhaité. Appuyez sur **Set** pour sélectionner le caractère ou le symbole.

Appuyez sur ***** pour (espace) ! " # \$ % & ' () * + , - . / €

Appuyez sur **#** pour : ; < = > ? @ [] ^ _



Appuyez sur **0** pour Ä Ë Ö Ü À Ç È É 0

PBX et TRANSFERT

Au départ, l'appareil est réglé pour être branché sur des lignes de RTPC (réseau téléphonique public commuté). Toutefois, de nombreux bureaux utilisent un système téléphonique central ou PBX (autocommutateur privé). Votre télécopieur peut être branché sur la plupart des types de PBX. La fonction rappel de l'appareil ne prend en charge que les rappels de type pause minutée (TBR) ; généralement les PBX peuvent fonctionner avec cette fonction pour avoir accès à une ligne extérieure ou pour transférer un appel vers un autre poste : la fonction est active quand la touche **Tel/R** est enfoncée.

Configuration du PBX

Si l'appareil est branché sur un réseau PBX, réglez **PBX** sur **On**. Sinon, réglez sur **Off**.

- 1 Appuyez sur **Menu, 0, 5**.
- 2 Appuyez sur  ou sur  pour sélectionner **On** (ou **Off**).

Appuyez sur **Set**.

- 3 Appuyez sur **Stop/Exit**.

05.PBX	
▲	On
▼	Off
Choix ▲▼ & Set	



Vous pouvez programmer un appui de touche **Tel/R** dans un numéro enregistré comme Monotouche ou Numéro abrégé. Lors de la programmation de la Monotouche ou du Numéro abrégé (menu fonction 2-3-1 ou 2-3-2), appuyez tout d'abord sur **Tel/R** ("!" s'affiche à l'écran), puis tapez le numéro de téléphone. Ainsi, vous n'avez plus besoin d'appuyer sur **Tel/R** avant de composer un numéro par monotouche ou par numéro abrégé. (Voir *Enregistrement des numéros pour faciliter la numérotation* page 7-1.)



Par contre, si le PBX est réglé sur **Off**, vous ne pouvez pas utiliser la monotouche ou le numéro abrégé qui contient un appui de touche **Tel/R**.

Configuration générale

Configuration de la temporisation de mode

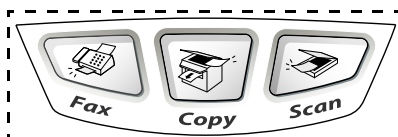
Le MFC dispose de trois touches de mode provisoire sur le panneau de commande : Fax, Copie et Scan. Vous pouvez changer le nombre de secondes ou de minutes que le MFC laisse s'écouler après la dernière opération de Copie ou de Scan avant de repasser en mode Fax. Si vous sélectionnez **Off**, le MFC conserve le dernier mode utilisé.



- 1 Appuyez sur **Menu, 1, 1**.
- 2 Appuyez sur  ou sur  pour sélectionner
0 Sec, 30 Secs, 1 Min, 2 Mins, 5 Mins ou Off.
- 3 Appuyez sur **Set**.

11.Mode Chrono.
▲ 0 Sec
30 Secs
▼ 1 Min
Choix ▲▼ & Set

Sélectionner le type de papier

Pour obtenir la meilleure qualité d'impression, réglez le MFC pour le type de papier que vous utilisez.

Pour MFC-8440

1 Appuyez sur **Menu, 1, 2.**

—OU—

Si vous avez le bac à papier en option, appuyez sur **Menu, 1, 2, 1** pour régler le type de papier sur Supérieur ou sur **Menu, 1, 2, 2** pour régler le type de papier sur Inférieur.

2 Appuyez sur  ou sur  pour sélectionner Fin, Normal, Epais, +Epais OU Transparent.

3 Appuyez sur **Set.**

4 Appuyez sur **Stop/Exit.**

12.Type papier
▲ Normal
Epais
▼ +Epais
Choix ▲▼ & Set

12.Type papier
1.Supérieur
2.Inférieur
Choix ▲▼ & Set

Pour MFC-8840D



1 Appuyez sur **Menu, 1, 2, 1** pour régler le type de papier pour Bac MP.

—OU—

Appuyez sur **Menu, 1, 2, 2** pour régler le type de papier sur Supérieur.

—OU—

Si vous avez le bac à papier en option, appuyez sur **Menu, 1, 2, 3** pour régler le type de papier sur Inférieur.

2 Appuyez sur  ou sur  pour sélectionner Fin, Normal, Epais, +Epais ou Transparent.

3 Appuyez sur **Set.**

4 Appuyez sur **Stop/Exit.**

12.Type papier
1.Bac MP
2.Supérieur
3.Inférieur
Choix ▲▼ & Set



12.Type papier
1.Bac MP
▲ Normal
▼ Epais
Choix ▲▼ & Set



Vous ne pouvez sélectionner l'option Transparent pour bac 1 et bac 2 que lorsque l'option A4, Lettre ou Légal est sélectionnée dans **Menu, 1, 3.**

Configuration du format du papier

Vous pouvez utiliser huit formats différents de papier pour imprimer des copies : A4, letter, legal, executive, A5, A6, B5 et B6 et trois formats de papier pour imprimer des fax : A4, letter et legal. Quand vous changez le format du papier dans le MFC, vous devez également changer le réglage de l'option Format de papier afin que votre MFC puisse imprimer un fax entrant ou une copie réduite sur la feuille.

- 1 Appuyez sur **Menu, 1, 3**.
 - 2 Appuyez sur  ou sur  pour sélectionner A4, Letter, Legal, Executive, A5, A6, B5 ou B6.
 - 3 Appuyez sur **Set**.
- 3 Appuyez sur **Stop/Exit**.



13.Format papier
▲ A4
Letter
▼ Legal
Choix ▲▼ & Set

Avec le bac à papier en option

- 1 Appuyez sur **Menu, 1, 3, 1** pour régler le format de papier sur Supérieur.
- OU—

13.Format papier
1.Supérieur
2.Inférieur
Choix ▲▼ & Set

Appuyez sur **Menu, 1, 3, 2** pour régler le format de papier sur Inférieur.



- 2 Appuyez sur  ou sur  pour sélectionner A4, Letter, Legal, Executive, A5, A6, B5 et B6.
 - 3 Appuyez sur **Set**.
- 3 Appuyez sur **Stop/Exit**.



- Si vous utilisez le bac à papier en option, le format de papier A6 n'est pas disponible.
- Si vous sélectionnez **Transparent** dans le **Menu, 1, 2**, vous ne pouvez sélectionner que A4, Letter ou Legal.

Réglage du volume de la sonnerie



Vous pouvez régler le volume de la sonnerie lorsque votre MFC est inactif (n'est pas utilisé). Vous pouvez désactiver la sonnerie **Off** ou sélectionner le niveau du volume de la sonnerie.

- 1 Appuyez sur **Menu, 1, 4, 1**.
- 2 Appuyez sur  ou sur  pour sélectionner
(Bas, Moyen, Haut ou Off).
Appuyez sur **Set**.

14. Volume
1. Sonnerie
▲ Moyen
▼ Haut
Choix ▲▼ & Set



- 3 Appuyez sur **Stop/Exit**.

—OU—

En mode Fax, appuyez sur  ou sur  pour régler le volume. A chaque appui de ces touches, le MFC sonne pour vous permettre d'entendre le réglage en question comme l'indique l'écran. Le volume change à chaque appui de touche. Le nouveau réglage reste opérationnel tant qu'il n'est pas modifié.

Réglage du volume du bip sonore

Vous pouvez modifier le volume du bip sonore. Le réglage par défaut (du fabricant) est **Moyen**. Quand le bip sonore est activé, le MFC émet un bip chaque fois que vous appuyez sur une touche, en cas d'erreur ainsi qu'après l'envoi ou la réception d'un fax.



- 1 Appuyez sur **Menu, 1, 4, 2**.
- 2 Appuyez sur  ou sur  pour sélectionner votre option.
(Bas, Moyen, Haut ou Off).
Appuyez sur **Set**.

14. Volume
2. Bip sonore
▲ Moyen
▼ Haut
Choix ▲▼ & Set

- 3 Appuyez sur **Stop/Exit**.

Réglage du volume du haut-parleur



Vous pouvez changer le volume du haut-parleur unidirectionnel du MFC.

- 1 Appuyez sur **Menu, 1, 4, 3**.
- 2 Appuyez sur  ou sur  pour sélectionner (Bas, Moyen, Haut ou Off).
- 3 Appuyez sur **Set**.
- 3 Appuyez sur **Stop/Exit**.

14. Volume
3. Haut-parleur
▲ Moyen
▼ Haut
Choix ▲▼ & Set

Allumer l'heure d'été automatique



Vous pouvez régler le MFC pour qu'il change automatiquement à l'heure d'été. Il sera réglé une heure en avance au printemps et une heure en arrière en automne. Vérifiez que vous avez spécifié correctement le jour et l'heure dans la configuration de la date et de l'heure. Le réglage par défaut est On .

- 1 Appuyez sur **Menu, 1, 5**.
- 2 Appuyez sur  ou sur  pour sélectionner On (ou Off).
- 3 Appuyez sur **Set**.
- 4 Appuyez sur **Stop/Exit**.

15. Heure été auto
▲ On
▼ Off
Choix ▲▼ & Set

Economie de toner

Vous pouvez économiser le toner en utilisant cette fonction. Quand vous réglez la fonction Economie de toner sur On, l'impression semble légèrement plus claire. Le réglage par défaut est Off.

- 1 Appuyez sur **Menu, 1, 6, 1**.
- 2 Appuyez sur  ou sur  pour sélectionner On (ou Off).
- 3 Appuyez sur **Set**.
- 4 Appuyez sur **Stop/Exit**.

16. Ecologie
1. Economie toner
▲ On
▼ Off
Choix ▲▼ & Set

Durée de veille

Sélectionner la durée de veille permet de réduire la consommation d'énergie et ce en éteignant l'unité de fusion à l'intérieur du MFC, lorsque ce dernier est inactif. Vous pouvez choisir la durée d'inactivité (de 00 à 99 minutes) du MFC avant qu'il ne passe en mode de veille. La tempo est automatiquement remise à zéro quand le MFC reçoit un fax ou des données du PC ou lorsqu'il fait une copie. Le réglage par défaut du fabricant est de 5 minutes. Lorsque le MFC est en mode de veille, le terme *Veille* est affiché sur l'écran. Si vous essayez d'imprimer ou de copier en mode de veille, il y aura un bref délai pendant la mise en température de l'unité de fusion.

1 Appuyez sur **Menu, 1, 6, 2**.

2 Utilisez le pavé numérique pour saisir la durée d'inactivité du MFC avant qu'il ne passe en mode de veille (00 à 99).



3 Appuyez sur **Set**.

4 Appuyez sur **Stop/Exit**.



- Pour désactiver le mode de veille, appuyez simultanément sur **Secure** et **Job Cancel** à l'étape 2.
- Si le MFC est en mode veille lorsque vous changez la durée de veille, le nouveau réglage devient opérationnel la prochaine fois que la copie ou l'impression MFC est redémarrée.

Eteindre la lampe du scanner

La lampe du scanner reste allumée pendant 16 heures avant de s'éteindre automatiquement pour préserver sa durée de vie. Vous pouvez éteindre la lampe manuellement si vous le voulez en appuyant simultanément sur les touches  et . La lampe restera éteinte jusqu'à ce que vous utilisiez à nouveau le scanner.

En éteignant le scanner, vous diminuerez aussi la consommation de courant.





- Si vous éteignez souvent la lampe, vous diminuerez sa durée de vie. Certains préfèrent éteindre la lampe lorsqu'ils quittent le bureau ou tard le soir à la maison. Ceci n'est pas nécessaire dans le cadre d'une utilisation normale.
- Si, lorsque vous changez la durée de veille, le MFC est en mode de veille, le nouveau réglage devient opérationnel la prochaine fois que le MFC copie, imprime ou est redémarré.

Economie d'énergie

Sélectionner le mode Economie d'énergie permet de réduire la consommation d'énergie. La fonction Mode Economie d'énergie étant sur **On**, quand le MFC est au repos et que la lampe du scanner est éteinte, bascule automatiquement en mode d'économie d'énergie en environ 10 minutes. En mode d'économie d'énergie, vous ne pouvez utiliser ni la fonction de détection de fax, ni l'activation à distance.

Le MFC n'affiche ni la date ni l'heure lorsqu'il est dans ce mode.

- 1 Appuyez sur **Menu, 1, 6, 3**.
- 2 Appuyez sur  ou sur  pour sélectionner **On** (ou **Off**).
- 3 Appuyez sur **Set** lorsque l'écran affiche votre sélection.
- 4 Appuyez sur **Stop/Exit**.



16.Ecologie
3.Mode veille+
▲ On
▼ Off
Choix ▲▼ & Set

Régler l'utilisation du bac pour le mode Copie

 Si votre MFC est un MFC-8440 sans le bac en option 2, vous n'avez pas besoin de ce réglage.

MFC-8440



Le réglage par défaut **Auto** permet à *1 votre MFC de choisir le bac en option 2 s'il n'y a plus de papier dans le bac 1 ou *2 si le format du document correspond mieux au papier du bac 2.

- 1 Appuyez sur **Menu, 1, 7**.
- 2 Appuyez sur  ou sur  pour sélectionner **Bac 1 seulement**, **Bac 2 seulement**, ou **Auto**.
- 3 Appuyez sur **Set**.
- 4 Appuyez sur **Stop/Exit**.

17. Usage bac: cop
▲ Bac 1 seulement
Bac 2 seulement
▼ Auto
Choix ▲▼ & Set



MFC-8840D

Le réglage par défaut **Auto** permet à *1 votre MFC de choisir le bac en option 2 ou le bac MP s'il n'y a plus de papier dans le bac 1 ou *2 si le format du document correspond mieux au papier du bac 2.

- 1 Appuyez sur **Menu, 1, 7.**
- 2 Appuyez sur  ou sur  pour sélectionner Bac 1 seulement, MP seulement, ou Auto.

17.Usage bac: cop
▲ Bac 1 seulement
MP seulement
▼ Auto
Choix ▲▼ & Set

—OU—

Si vous avez le bac à papier en option. Appuyez sur  ou sur  pour sélectionner Bac 1 seulement, Bac 2 seulement, MP seulement, ou Auto.

17.Usage bac: cop
▲ Bac 1 seulement
Bac 2 seulement
▼ MP seulement
Choix ▲▼ & Set

- 3 Appuyez sur **Set.**
- 4 Appuyez sur **Stop/Exit.**





*1 Les copies ne sont imprimées automatiquement à partir du bac 2 que si le réglage Taille papier du bac 2 est identique à celui du bac 1.

*2 Lorsque l'ADF est utilisé, les copies sont imprimées automatiquement à partir du bac 2 si le réglage Taille papier du bac 2 est différent de celui du bac 1 et si cette taille de papier convient mieux à l'original numérisé.

Régler l'utilisation du bac pour le mode Fax

Si votre MFC n'a pas le bac en option 2, vous n'avez pas besoin de ce réglage.

Le réglage par défaut **Auto** permet à votre MFC de choisir le bac en option 2 s'il n'y a plus de papier dans le bac 1 ou si les fax entrants conviennent mieux au papier du bac 2.

- 1 Appuyez sur **Menu, 1, 8**.
- 2 Appuyez sur  ou sur  pour sélectionner **Bac 1 seulement**, **Bac 2 seulement**, ou **Auto**.
- 3 Appuyez sur **Set**.
- 4 Appuyez sur **Stop/Exit**.

18. Usage bac: fax	
▲	Bac 1 seulement
	Bac 2 seulement
▼	Auto
Choix ▲▼ & Set	





Si l'option Réduction automatique est active, les fax entrants sont imprimés à partir du bac réglé pour la réduction automatique. (Voir *Impression en réduction d'un fax entrant (réduction automatique)* page 5-5)

Régler le contraste de l'écran LCD

Vous pouvez changer le contraste pour rendre l'écran plus clair ou plus foncé.

- 1 (MFC-8440)
Appuyez sur **Menu, 1, 7**.
(MFC-8840D)
Appuyez sur **Menu, 1, 8**.
—OU—



19. Contraste LCD	
-□□■□□+	
Choix ◀▶ & Set	

- Si vous avez le bac en option 2, appuyez sur **Menu, 1, 9**.
- 2 Appuyez sur  pour augmenter le contraste.
—OU—
Appuyez sur  pour diminuer le contraste.
Appuyez sur **Set**.
 - 3 Appuyez sur **Stop/Exit**.

Configuration initiale selon votre pays

Réglage de la numérotation par tonalité ou par impulsions (seulement pour la Suisse)

A la livraison, votre appareil est réglé sur le mode de numérotation par tonalité (multifréquences). Si vous avez un service à numérotation par impulsions (cadran), vous devrez changer le mode de numérotation.

- 1 Appuyez sur **Menu, 0, 4**.
- 2 Appuyez sur  ou sur  pour sélectionner **Impuls.** (ou **Tonal.**).

04.Tonal/Impuls.

▲ Tonal.

▼ Impuls.



Choix ▲▼ & Set

Appuyez sur **Set**.

- 3 Appuyez sur **Stop/Exit**.

Paramétrage de la langue locale

Les messages peuvent être affichés à l'écran en allemand, français ou anglais (Suisse) ou en néerlandais, français ou anglais (Belgique). La langue par défaut est l'allemand dans le cas de la Suisse et le néerlandais dans le cas de la Belgique.

- 1 Appuyez sur **Menu, 0, 6**.
L'écran affiche
- 2 Appuyez sur  ou sur  pour sélectionner **Allemand**, **Français** ou **Anglais (Suisse)** et **Néerl.**, **Français** ou **Anglais (Belgique)**.
- 3 Appuyez sur **Set** lorsque l'écran affiche votre sélection.
- 4 Appuyez sur **Stop/Exit**.

5 Configuration de la réception

Opérations de base pour la réception de fax

Sélection du mode Réception

Il existe quatre Modes de Réception sur votre MFC. Vous pouvez sélectionner le mode qui correspond le mieux à vos besoins.



LCD	Fonctionnement	Application
Fax (réception automatique)	Le MFC répond automatiquement à tous les appels comme s'il s'agissait de fax.	Pour les lignes de fax.
Fax/Tel* (fax et téléphone) (avec un téléphone externe ou un téléphone supplémentaire)	Le MFC contrôle la ligne et répond automatiquement à tous les appels. S'il s'agit d'un fax, l'appareil accepte le fax. S'il ne s'agit pas d'un fax, l'appareil sonne (pseudo-sonnerie double) pour que vous preniez l'appel.	Utilisez ce mode si vous pensez recevoir de nombreux messages fax et peu d'appels vocaux. Vous ne pouvez pas avoir un répondeur sur la même ligne, même s'il est branché sur une prise de téléphone / prise murale séparée sur la même ligne. Quand ce mode est actif, vous ne pouvez pas utiliser le service de Messagerie Vocale de la compagnie de téléphone.
Tél/Rép. Ext (avec un répondeur externe)	Le répondeur externe (REP) répond automatiquement à tous les appels. Les messages vocaux sont mémorisés sur le répondeur externe (TAD). Les fax sont imprimés.	Utilisez ce mode si vous avez un répondeur externe sur votre ligne téléphonique. La configuration REP ne fonctionne qu'avec un répondeur externe. Les fonctions Longueur de sonnerie et Durée de sonnerie F/T ne fonctionnent pas dans ce mode.
Manuel (réception manuelle) (avec un téléphone externe ou supplémentaire ou une sonnerie distincte)	Vous contrôlez la ligne téléphonique et vous devez répondre vous-même à tous les appels.	Utilisez ce mode si vous utilisez un modem d'ordinateur sur la même ligne ou si vous ne recevez pas beaucoup de fax ou si vous avez une sonnerie distinctive. Si vous entendez une tonalité de fax, attendez que le MFC prenne l'appel, puis raccrochez. (Voir <i>Détection de fax</i> page 5-4.)

* En mode Fax/Tel vous devez configurer la Longueur de sonnerie et la Durée de sonnerie F/T.



Le bac MP n'est pas disponible en mode Réception fax.

Comment sélectionner ou changer le mode de réception

- 1 Appuyez sur **Menu, 0, 1.**
- 2 Appuyez sur  ou sur  pour sélectionner Fax, Fax/Tel, Tél/Rép.Ext ou Manuel.

01.Mode réponse
▲ Fax
Fax/Tel
▼ Tél/Rép.Ext
Choix ▲▼ & Set

Appuyez sur **Set.**

- 3 Appuyez sur **Stop/Exit.**



Si vous changez le mode de réception en cours d'opération, l'écran repasse sur cette opération.

01/03/2003 18:15
Réception duplex
Tél/Rép.Ext
Dial & Start

Fax
Fax/Tel
Tél/Rép.Ext
Manuel



Configuration de la longueur de sonnerie

La Longueur de sonnerie détermine le nombre de sonneries émises par le MFC avant qu'il ne réponde en Fax Seul ou Fax/Tél. Si des postes supplémentaires et le MFC partagent la même ligne ou si vous êtes abonné au service Sonnerie distincte de la compagnie de téléphone, réglez la longueur de sonnerie sur 4.

(Voir *Détection de fax* page 5-4 Voir *Fonctionnement avec des postes supplémentaires* page 5-8.)

- 1 Si le symbole n'est pas allumé en vert, appuyez sur **(Fax)**.



- 2 Appuyez sur **Menu, 2, 1, 1.**
- 3 Appuyez sur  ou sur  pour sélectionner le nombre de sonneries avant que le MFC n'intercepte l'appel.

21.Param. RC.
1.Long. sonnerie
▲ 03
▼ 04
Choix ▲▼ & Set

Appuyez sur **Set.**

- 4 Appuyez sur **Stop/Exit.**



Configuration de la durée de sonnerie F/T (mode Fax/Tel uniquement)

Si le mode de réception est réglé sur Fax/Tel, il vous faudra déterminer la durée pendant laquelle le MFC émet la pseudo-sonnerie double spéciale vous indiquant la présence d'un *appel vocal*. (S'il s'agit d'un fax, le MFC imprime le fax.)

Cette pseudo-sonnerie double intervient avant la sonnerie initiale émise par la compagnie de téléphone. Seul le MFC sonne (pendant 20, 30, 40 ou 70 secondes) et aucun autre téléphone sur la même ligne n'émettra la pseudo-sonnerie double spéciale. Néanmoins, vous pouvez intercepter l'appel sur n'importe quel poste supplémentaire (branché sur une prise téléphonique/prise murale séparée) relié à la même ligne que le MFC. (Voir *Fonctionnement avec des postes supplémentaires* page 5-8.)

1 Si le symbole n'est pas allumé en vert, appuyez sur  (**Fax**).

2 Appuyez sur **Menu, 2, 1, 2**.

3 Appuyez sur  ou sur  pour sélectionner la durée de la sonnerie du MFC vous signalant un appel vocal.

21.Param. RC.
2.Durée son. F/T
▲ 20
▼ 30
Choix ▲▼ & Set

Appuyez sur **Set**.

4 Appuyez sur **Stop/Exit**.

 Même si votre correspondant raccroche pendant la pseudo-sonnerie double, le MFC continue à sonner pendant le reste de la durée programmée.

Détection de fax

Lorsque vous utilisez cette fonction, inutile d'appuyer sur **Start** ou sur le code d'Activation distance *51 quand vous répondez à un appel fax. Sélectionner **On** permet au MFC de recevoir des appels fax automatiquement, même si vous décrochez le combiné d'un poste supplémentaire ou d'un téléphone externe. Quand **Réception** s'affiche sur l'écran ou quand vous entendez des 'bips stridents' dans le combiné d'un poste supplémentaire connecté à une autre prise téléphonique / prise murale, raccrochez le combiné et le MFC se charge du reste. Sélectionner **Off** signifie que vous devrez activer vous-même le MFC en décrochant le combiné d'un téléphone externe ou supplémentaire puis en appuyant sur **Start** sur le MFC—**OU**—en tapant *51 si vous n'êtes pas à proximité de votre MFC. (Voir *Fonctionnement avec des postes supplémentaires* page 5-8.)





Si cette fonction est réglée sur **On**, mais si votre MFC ne prend pas un appel de fax lorsque vous soulevez le combiné d'un téléphone externe ou supplémentaire, tapez le code Activation à distance *51.

Si vous envoyez des fax à partir d'un ordinateur connecté sur la même ligne téléphonique et que le MFC les intercepte, réglez **Détection fax** sur **Off**.

1 Si le symbole n'est pas allumé en vert, appuyez sur **(Fax)**.



2 Appuyez sur **Menu, 2, 1, 3**.

3 Utilisez  ou  pour sélectionner **On** (ou **Off**).

Appuyez sur **Set**.

4 Appuyez sur **Stop/Exit**.



21.Param. RC.
3.Détection fax
▲ On
▼ Off
Choix ▲▼ & Set

Impression en réduction d'un fax entrant (réduction automatique)

Si vous sélectionnez **On**, le MFC réduit automatiquement un fax entrant de manière à ce qu'il puisse s'imprimer sur une feuille de type lettre, légal ou A4, et ce, quel que soit le format du document. Le MFC calcule le facteur de réduction en utilisant le format du document et le réglage de votre format papier (**Menu, 1, 3**).



1 Si le symbole n'est pas allumé en vert, appuyez sur  (**Fax**).

2 Appuyez sur **Menu, 2, 1, 5**.

3 Si vous avez le bac à papier en option 2, appuyez sur  ou sur  pour sélectionner Supérieur ou Inférieur.

21.Param. RC.
5.Réduction auto
▲ 1.Supérieur
▼ 2.Inférieur
Choix ▲▼ & Set

Appuyez sur **Set**.

4 Utilisez  ou  pour sélectionner **On** (ou **Off**).
Appuyez sur **Set**.

5 Appuyez sur **Stop/Exit**.

 Si vous recevez des fax séparés sur deux pages, utilisez ce réglage.

Réception en mémoire

Dès qu'il n'y a plus de papier dans le bac à papier pendant la réception d'un fax, l'écran affiche **Vérif. papier** ; veuillez alors rajouter du papier dans le bac à papier. (Voir le Guide d'installation rapide.)

Si la fonction Réception en mémoire est activée (ON) ...

La réception du fax en cours continue, les pages restantes étant mises en mémoire s'il y a de la mémoire. Les fax entrants suivants seront également mis en mémoire et ce jusqu'à saturation de la mémoire ; ensuite l'appareil ne répondra plus automatiquement aux fax entrants. Pour imprimer toutes les données mises en mémoire, placez du papier dans le bac à papier.

Si la fonction Réception en mémoire est désactivée (OFF) ...

La réception de fax en cours continue, les pages restantes étant mises en mémoire, s'il y a de la mémoire. L'appareil ne répondra automatiquement au fax entrants suivants que lorsque du papier aura été rajouté dans le bac à papier. Pour imprimer le dernier fax reçu, mettez du papier dans le bac à papier.

1 Si le symbole n'est pas allumé en vert, appuyez sur  (**Fax**).

2 Appuyez sur **Menu, 2, 1, 6**.

3 Utilisez  ou  pour sélectionner **On** (ou **Off**).

Appuyez sur **Set**.

4 Appuyez sur **Stop/Exit**.

21.Param. RC.
6.Récp. en mém.
▲ On
▼ Off
Choix ▲▼ & Set

Impression d'un fax à partir de la mémoire

Si la fonction Mémoriser fax est réglée sur ON pour une extraction à distance, vous pouvez tout de même imprimer un fax depuis la mémoire lorsque vous êtes sur le MFC. (Voir *Configuration de la mémoire de fax* page 8-2.)

- 1 Appuyez sur **Menu, 2, 5, 4.**
- 2 Appuyez sur **Start.**
- 3 Après l'impression appuyez sur **Stop/Exit.**

25.Opt. acc. dist 4.Impr. document

Appuyer Start

Réglage de la densité d'impression

Vous pouvez régler la densité d'impression et rendre vos pages imprimées plus foncées ou plus claires.

- 1 Si le symbole n'est pas allumé en vert, appuyez sur  (Fax).

- 2 Appuyez sur **Menu, 2, 1, 7.**

- 3 Appuyez sur  pour rendre l'impression plus foncée.

—OU—

Appuyez sur  pour rendre l'impression plus claire.

Appuyez sur **Set.**

- 4 Appuyez sur **Stop/Exit.**

21.Param. RC. 7.Densité impr.

-□□■□□+

Choix ◀▶ & Set

Opérations de réception avancées

Fonctionnement avec des postes supplémentaires

Si vous répondez à un appel de fax sur un poste supplémentaire, ou un téléphone externe branché sur la bonne prise sur l'appareil, vous pouvez faire basculer l'appel sur votre MFC en utilisant le code d'Activation à distance. Lorsque vous appuyez sur le code d'Activation à distance * **51**, le MFC commence à recevoir un fax. (Voir *Détection de fax* page 5-4.)

Si le MFC répond à un appel vocal et émet une pseudo-sonnerie double vous demandant d'intercepter l'appel, utilisez le code de Désactivation # **51** pour faire basculer l'appel sur un poste supplémentaire. (Voir *Configuration de la durée de sonnerie F/T (mode Fax/Tel uniquement)* page 5-3.)

Si vous répondez à un appel et que vous n'entendez personne sur la ligne, concluez qu'il s'agit d'un fax manuel.

- Si vous êtes sur un poste supplémentaire (branché sur une prise téléphonique / prise murale séparée), appuyez sur * **51**, attendez la tonalité de réception de fax (bips stridents), puis raccrochez.
- Si vous êtes sur un téléphone externe, (raccordé sur la prise EXT du MFC), appuyez sur * **51** et attendez la déconnexion du téléphone avant de raccrocher (l'écran affiche Réception).

Votre correspondant devra appuyer sur **Start** pour envoyer le fax.

Mode FAX/TEL uniquement

Quand le MFC est en mode FAX/TEL, il se sert de la durée de sonnerie F/T (pseudo-sonnerie double) pour vous signaler la présence d'un appel vocal.

Décrochez le combiné du téléphone externe puis appuyez sur **Tel/R** pour répondre.

Si vous êtes près d'un poste supplémentaire, décrochez le combiné pendant la durée de la sonnerie F/T puis tapez # **51** entre les sonneries doubles. Si personne n'est en ligne, ou si quelqu'un veut vous envoyer un fax, basculez l'appel sur le MFC en tapant * **51**.

Utilisation d'un combiné externe sans fil

Si votre téléphone sans fil est raccordé sur la bonne prise sur le MFC et si généralement vous transportez le combiné sans fil ailleurs, il est plus simple de répondre aux appels pendant la Longueur de sonnerie. Si vous laissez le MFC répondre en premier, vous devrez vous rendre jusqu'au MFC où vous appuierez sur **Tel/R** pour faire basculer l'appel sur le combiné sans fil.

Changement des codes à distance



Les codes à distance peuvent ne pas fonctionner avec certains systèmes téléphoniques. Le code d'Activation à distance préprogrammé est ***51**. Le code de Désactivation préprogrammé est #**51**.



Si vous êtes constamment coupé lorsque vous interrogez votre répondeur externe à distance, essayez de remplacer le code d'Activation à distance et le code de Désactivation par un autre code à trois chiffres (ex. **###** et **999**).

1 Si le symbole n'est pas allumé en vert, appuyez sur  (**Fax**).

2 Appuyez sur **Menu, 2, 1, 4**.

3 Appuyez sur  ou sur  pour sélectionner On (ou Off).

Appuyez sur **Set**.

21.Param. RC.
4.Code distance
▲ On
▼ Off
Choix ▲▼ & Set

4 Si vous le souhaitez, saisissez un nouveau code d'Activation à distance.

Appuyez sur **Set**.

5 Si vous le souhaitez, saisissez un nouveau code de Désactivation.

Appuyez sur **Set**.

6 Appuyez sur **Stop/Exit**.

Relève

La relève consiste à aller chercher des fax sur un autre télécopieur. Vous pouvez utiliser votre appareil pour effectuer une 'relève' sur d'autres télécopieurs ou vous pouvez demander à un correspondant de venir faire une relève sur votre appareil.

Tous les correspondants impliqués par les opérations de relève doivent configurer leurs appareils respectifs pour la fonction de relève. Lorsqu'un correspondant appelle votre appareil pour venir chercher un fax, c'est lui qui paie la communication. Lorsque vous appelez le télécopieur d'un correspondant pour en extraire un fax, c'est vous qui payez la communication.





Certains télécopieurs ne prennent pas en charge la fonction de relève.

Relève protégée

La relève protégée est un moyen d'empêcher vos documents et ceux des autres de tomber entre les mauvaises mains lorsque l'appareil est réglé pour une opération de relève. Vous pouvez uniquement utiliser la fonction de relève protégée avec des télécopieurs de la marque Brother. Toute personne effectuant une opération de relève pour recevoir un fax doit saisir le code de sécurité de relève.



Configuration pour réception par relève (standard)

Dans le cas de la Relève de réception, vous appelez un autre télécopieur pour en extraire un fax.

- 1 Si le symbole n'est pas allumé en vert, appuyez sur  (**Fax**).
- 2 Appuyez sur **Menu, 2, 1, 8**.
- 3 Appuyez sur  ou sur  pour sélectionner **Standard**. Appuyez sur **Set**.
- 4 Tapez le numéro de fax que vous appelez pour l'opération de relève. Appuyez sur **Start**.

Configuration pour réception par relève avec code sécurisé



Veillez à utiliser le même code sécurisé que votre correspondant.

- 1 Si le symbole n'est pas allumé en vert, appuyez sur  (**Fax**).
- 2 Appuyez sur **Menu, 2, 1, 8**.
- 3 Appuyez sur  ou sur  pour sélectionner **Protégé**.
Appuyez sur **Set**.
- 4 Tapez le code sécurisé à quatre chiffres.
Le télécopieur que vous appelez a le même code sécurisé.
- 5 Appuyez sur **Set**.
- 6 Tapez le numéro de fax que vous appelez pour l'opération de relève.
- 7 Appuyez sur **Start**.

21.Param. RC.
8.Relève RC
▲ Standard
▼ Protégé
Choix ▲▼ & Set

Configuration pour réception par relève en différé

Vous pouvez configurer le MFC pour commencer la réception par relève en différé.

- 1 Si le symbole n'est pas allumé en vert, appuyez sur  (**Fax**).
- 2 Appuyez sur **Menu, 2, 1, 8**.
- 3 Appuyez sur  ou sur  pour sélectionner **Env.Diff..**
Appuyez sur **Set**.
- 4 L'écran vous invite à saisir l'heure du début de la relève.
- 5 Saisissez l'heure (exprimée en utilisant le format des 24 heures) du début de la relève.
Exemple : tapez 21:45 pour dix heures moins le quart du soir.
- 6 Appuyez sur **Set**.
- 7 L'écran vous invite tout d'abord à taper le numéro du télécopieur qui sera appelé puis à appuyer sur **Start**.
Le MFC effectue l'appel de relève à l'heure que vous avez programmée.





21.Param. RC.
8.Relève RC
▲ Standard
▼ Protégé
Choix ▲▼ & Set



Vous ne pouvez programmer qu'une seule relève en différé.

Relève séquentielle

Le MFC peut demander des documents auprès de plusieurs télécopieurs en une seule opération. Il vous suffit de spécifier plusieurs destinations au cours de l'étape 4. En fin d'opération, un rapport de relève séquentielle s'imprimera.

- 1 Si le symbole n'est pas allumé en vert, appuyez sur  (**Fax**).
 - 2 Appuyez sur **Menu, 2, 1, 8**.
 - 3 Appuyez sur  ou sur  pour sélectionner *Standard*, *Protégé* ou *Env. Diff.*.
Appuyez sur **Set** lorsque l'écran affiche le réglage souhaité.
 - 4 Si vous avez sélectionné *Standard*, allez à l'étape 5.
 - Si vous avez sélectionné *Protégé*, tapez un code à quatre chiffres et appuyez sur **Set**, ensuite, allez à l'étape 5.
 - Si vous avez sélectionné *Env. Diff.*, tapez l'heure (exprimée en utilisant le format des 24 heures) du début de la relève et appuyez sur **Set**, puis allez à l'étape 5.
 - 5 Spécifiez les télécopieurs de destination (jusqu'à 390), que vous souhaitez appeler pour la relève en utilisant un numéro abrégé, la fonction Rechercher, un numéro de groupe (Voir *Configuration de groupes de diffusion* page 7-5) ou le pavé numérique. Vous devez appuyez sur **Set** entre chaque emplacement.
 - 6 Appuyez sur **Start**.
Le MFC appelle chaque numéro ou groupe tour à tour pour la relève d'un document.
-  Appuyez sur **Stop/Exit** pendant que le MFC compose le numéro pour annuler l'opération de relève.
- Pour annuler toutes les tâches de relève de réception séquentielle, appuyez sur **Menu, 2, 6**. (Voir *Annulation d'une tâche programmée* page 6-13.)

Réglage de l'impression Duplex pour le mode Fax (pour MFC-8840D)



Si vous réglez Duplex sur On pour la réception de fax, le MFC imprime les fax reçus sur les deux côtés du papier.

Vous pouvez utiliser trois formats de papier pour cette fonction – lettre, légal et A4.

1 Si le symbole n'est pas allumé en vert, appuyez sur **(Fax)**.



2 Appuyez sur **Menu, 2, 1, 9**.

3 Appuyez sur  ou sur  pour sélectionner On (ou Off).

21.Param. RC.
9.Duplex
▲ On
▼ Off
Choix ▲▼ & Set

Appuyez sur **Set**.

4 Appuyez sur **Stop/Exit**.





Quand la fonction d'impression Duplex pour fax fonctionne, la réduction automatiquement est également provisoirement sur On.

6 Configuration de la transmission

Comment transmettre un fax

Vous pouvez envoyer des fax en utilisant l'ADF (chargeur automatique de document) ou la vitre du scanner.

Passer en mode Fax

Avant d'envoyer des fax, vérifiez que la touche  (**Fax**) est allumée en vert. Sinon, appuyez sur  (**Fax**) pour passer en mode Fax. Le réglage par défaut est Fax.

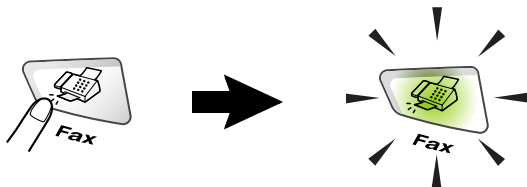

Faxer à partir du chargeur automatique de document (ADF)

L'ADF peut contenir jusqu'à 50 pages qu'il transmet page par page. Utilisez du papier standard (75 g/m²) et ventilez toujours les pages avant de les placer dans l'ADF.

- ⊘ N'UTILISEZ PAS du papier gondolé, froissé, plié, déchiré, agrafé, doté de trombones, de colle ou de ruban adhésif.
N'UTILISEZ ni carton, ni journal, ni tissu. (Pour faxer ce type de document, Voir *Faxer à partir de la vitre du scanner* page 6-3.)
- Vérifiez que l'encre des documents est parfaitement sèche.
- Les documents faxés doivent avoir une largeur entre 148 et 216 mm et une longueur entre 148 et 356 mm.

Faxer à partir de l'ADF

- 1 Si le symbole n'est pas allumé en vert, appuyez

sur  (**Fax**).

Déployez l'extension du support de document de l'ADF

- 2 Dépliez le volet du support de sortie de document de l'ADF.

- 3 Ventilez les pages et disposez-les de manière décalée formant un angle. Placez les documents **face imprimée dessus**, en engageant d'abord le **bord supérieur** l'ADF jusqu'à ce qu'ils touchent le rouleau d'alimentation.

- 4 Réglez les guide-papier en fonction de la largeur de vos documents.

Documents avec face imprimée dessus dans l'ADF

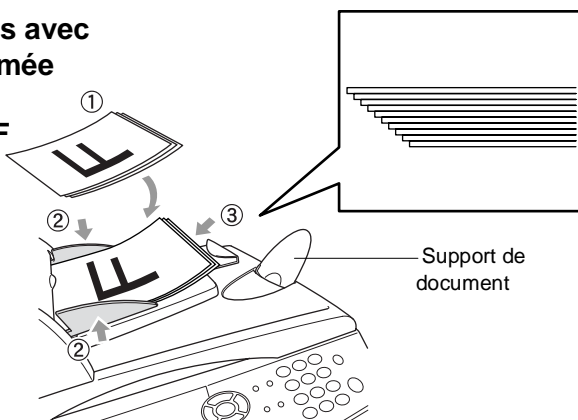

- 5 Composez le numéro de fax.
Appuyez sur **Start**. Le MFC commence à numériser la première page.

Faxer à partir de la vitre du scanner

Vous pouvez utiliser la vitre du scanner pour faxer des pages d'un livre ou une page à la fois. Les documents peuvent être du format lettre, A4 ou légal (216 mm à 356 mm). Pour annuler, appuyez sur **Stop/Exit**.

- 1 Si le symbole n'est pas allumé en vert, appuyez sur **(Fax)**. Soulevez le capot document.

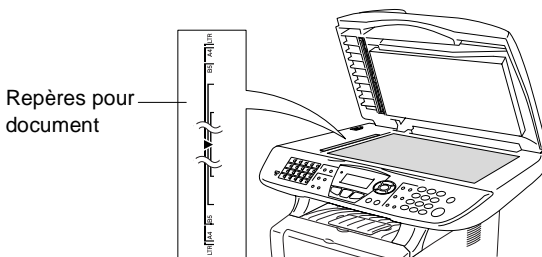

Repères pour document

Les documents sont placés face imprimée dessous sur la vitre du scanner

- 2 A l'aide des lignes repères pour document situées sur la gauche, centrez le document, face imprimée dessous, sur la vitre du scanner.
 - 3 Refermez le capot document.
- !** Si le document est un livre ou s'il est épais, ne refermez pas brusquement le capot et n'appuyez pas dessus.
- 4 Composez le numéro de fax.
Appuyez sur **Start**.
Le MFC commence à numériser la première page.

- 5** Pour transmettre une seule page, appuyez sur **2** (ou appuyez sur **Start** une deuxième fois). Le MFC commence la transmission du document.

Fax Scan. Plat
Page suivante?
▲ 1.Oui
▼ 2.Non (envoi)
Choix ▲▼ & Set

—OU—

Pour envoyer plus d'une page, appuyez sur **1** et passez à l'étape 6.

- 6** Placez la page suivante sur la vitre du scanner.

Appuyez sur **Set**.



Le MFC commence à numériser.
(Recommencez les étapes 5 et 6 pour chaque page supplémentaire.)

Fax Scan. Plat
Placez page suiv
Appuyez sur Set

- En cas de saturation de la mémoire et si vous transmettez une seule page, cette page sera envoyée en temps réel.
- Si vous avez besoin d'annuler avant l'envoi du fax, appuyez sur **Stop/Exit**.

Faxer des documents de format légal à partir de la vitre du scanner

Lorsqu'il s'agit de documents de format légal, réglez le format sur Legal. Sinon, la partie inférieure des fax manquera.

- 1 Si le symbole n'est pas allumé en vert, appuyez sur  (**Fax**).
- 2 Appuyez sur **Menu, 2, 2, 0**.
- 3 Appuyez sur  ou sur  pour sélectionner Legal. Appuyez sur **Set**.
- 4 Appuyez sur **Stop/Exit**.

Message Mémoire saturée

Si le message *Mémoire saturée* s'affiche pendant la numérisation de la première page d'un fax, appuyez sur **Stop/Exit** pour annuler l'opération. Si le message *Mémoire saturée* s'affiche pendant la numérisation d'une page ultérieure, vous aurez la possibilité d'appuyer sur **Start** pour transmettre les pages déjà numérisées, ou d'appuyer sur **Stop/Exit** pour annuler l'opération.

Transmission manuelle

La transmission manuelle vous permet d'entendre la tonalité de numérotation, la sonnerie et la tonalité de réception de fax lorsque vous envoyez un fax.

- 1 Si le symbole n'est pas allumé en vert, appuyez sur  (**Fax**). Placez le document dans l'ADF face imprimée dessus ou sur la vitre du scanner face imprimée dessous.
- 2 Décrochez le combiné du téléphone externe et attendez la tonalité.
- 3 Sur le téléphone externe, composez le numéro de fax que vous souhaitez appeler.
- 4 Quand vous entendez la tonalité de fax, appuyez sur **Start**.
Si vous utilisez l'ADF, allez à l'étape 6.
Si vous utilisez la vitre du scanner, allez à l'étape 5.
- 5 Appuyez sur **1** pour envoyer un fax.
- 6 Raccrochez le combiné du téléphone externe.

Envoi ou Récept?

▲ 1. Envoi

▼ 2. Réception

Choix ▲▼ & Set

Transmission automatique

C'est la méthode de transmission de fax la plus simple.

- 1 Si le symbole n'est pas allumé en vert, appuyez sur  (**Fax**). Placez le document dans l'ADF face imprimée dessus ou sur la vitre du scanner face imprimée dessous.
- 2 Composez le numéro de fax en utilisant le pavé numérique, une monotouche, un numéro abrégé ou la fonction Rechercher. (Voir *Numérotation par monotouche* page 7-7 Voir *Numérotation par numéro abrégé* page 7-8.)
- 3 Appuyez sur **Start**.
- 4 Si vous utilisez la vitre du scanner, appuyez sur **2** ou sur **Start**.

Transmission d'un fax en fin de conversation

En fin de conversation, vous pouvez transmettre un fax à votre correspondant avant de raccrocher.

- 1 Demandez à votre correspondant d'attendre la tonalité de fax (bips sonores) et d'appuyer sur **Start** avant de raccrocher.
- 2 Si le symbole n'est pas allumé en vert, appuyez sur  (**Fax**). Placez le document dans l'ADF face imprimée dessus ou sur la vitre du scanner face imprimée dessous.
Appuyez sur **Start**.
L'écran affiche :
- 3 Appuyez sur **1** pour envoyer le fax.
- 4 Raccrochez le combiné du téléphone externe.

Envoi ou Récept?
▲ 1. Envoi
▼ 2. Réception
Choix ▲▼ & Set

Opérations de transmission de base

Envoyer des fax en utilisant différents réglages

Lorsque vous transmettez un fax, vous pouvez choisir parmi les combinaisons suivantes de réglage : page de garde, contraste, résolution, mode international, horloge pour fax différé, transmission par relève ou transmission en temps réel. Si le symbole n'est pas

allumé en vert, appuyez sur  (**Fax**) avant d'appuyer sur

Menu. Après chaque réglage accepté, l'écran vous demande si vous souhaitez apporter d'autres réglages :

Appuyez sur **1** pour sélectionner d'autres réglages. L'écran retourne sur le menu Param. TX..

—OU—

Appuyez sur **2** si vous avez terminé la sélection des réglages puis passez à l'étape suivante.

22.Param. TX.
Suivant?
▲ 1.Oui
▼ 2.Non
Choix ▲▼ & Set

Contraste



Si votre document est très clair ou très foncé, vous pouvez, si vous le souhaitez, régler le contraste.

Utilisez **Clair** pour rendre le fax plus foncé.

Utilisez **Foncé** pour rendre le fax plus clair.

- 1** Si le symbole n'est pas allumé en vert, appuyez sur  (**Fax**). Placez le document dans l'ADF face imprimée dessus ou sur la vitre du scanner face imprimée dessous.

- 2** Appuyez sur **Menu, 2, 2, 1**.

- 3** Appuyez sur  ou sur  pour sélectionner **Auto, Clair** ou **Foncé**.

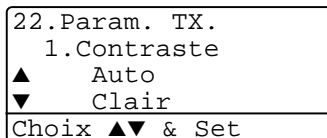

Appuyez sur **Set**.

- 4** Appuyez sur **1** pour d'autres réglages ; l'écran revient au menu **Param. TX..**

—OU—

Appuyez sur **2** si vous avez terminé la sélection des réglages pour cette page, puis passez à l'étape 5.

- 5** Composez un numéro de fax.

- 6** Appuyez sur **Start** pour envoyer le fax à partir de l'ADF.

Le MFC commence à numériser la première page.

Si vous utilisez la vitre du scanner, allez à l'étape 7.

- 7** Pour transmettre une seule page, appuyez sur **2** (ou appuyez sur **Start** une deuxième fois).

Le MFC commence la transmission du document.

—OU—

Pour envoyer plus d'une page, appuyez sur **1** et passez à l'étape 8.

- 8** Placez la page suivante sur la vitre du scanner.

Appuyez sur **Set**.

Le MFC commence la transmission puis passe à l'étape 7.

(Recommencez les étapes 7 et 8 pour chaque page supplémentaire.)

Résolution de fax

Après avoir placé un document dans l'ADF ou sur la vitre du scanner, vous pouvez utiliser la touche **Resolution** pour changer provisoirement la configuration (pour ce fax uniquement). Si le symbole n'est pas allumé



en vert, appuyez sur  (**Fax**). Appuyez à plusieurs reprises sur **Resolution** jusqu'à ce que l'écran affiche le réglage souhaité.

—OU—

Vous pouvez changer le réglage par défaut.

1 Si le symbole n'est pas allumé en vert, appuyez sur  (**Fax**).

2 Appuyez sur **Menu**, **2**, **2**, **2**.

3 Appuyez sur  ou sur  pour sélectionner la résolution souhaitée.

Appuyez sur **Set**.

4 Appuyez sur **Stop/Exit**.

22.Param. TX.
2.Résolution fax
▲ Standard
▼ Fin
Choix ▲▼ & Set

Standard: Convient pour la plupart des documents dactylographiés.

Fin: Bon pour les petits caractères et transmet un peu plus lentement qu'en résolution Standard.

Superfin: Bon pour les petits caractères ou les dessins et transmet un peu plus lentement qu'en résolution Fin.

Photo: A utiliser quand le document présente différents niveaux de gris. Il s'agit de la transmission la plus lente.

Recomposition manuelle et automatique du numéro de fax

Si vous envoyez un fax manuellement et si la ligne est occupée, appuyez sur **Redial/Pause** puis sur **Start** pour essayer à nouveau. Si vous souhaitez rappeler le dernier numéro composé, vous gagnerez du temps en appuyant sur **Redial/Pause** et sur **Start**.

Redial/Pause ne fonctionne que si vous avez composé le numéro à partir du panneau de commande.

Si vous envoyez un fax automatiquement et si la ligne est occupée, le MFC recompose automatiquement le numéro jusqu'à trois fois et à cinq minutes d'intervalle.

Multitâche

Vous pouvez composer un numéro et commencer à numériser le fax dans la mémoire – même lorsque le MFC reçoit, transmet ou imprime un fax à partir de la mémoire. L'écran affiche le nouveau numéro de tâche.



Si le message *Mémoire saturée* s'affiche pendant la numérisation de la première page d'un fax, appuyez sur **Stop/Exit** pour annuler l'opération de numérisation. Si le message *Mémoire saturée* s'affiche pendant la numérisation d'une page ultérieure, vous pouvez appuyer sur **Start** pour transmettre les pages déjà numérisées, ou sur **Stop/Exit** pour annuler l'opération.

1 Si le symbole n'est pas allumé en vert, appuyez sur  (**Fax**). Placez le document dans l'ADF face imprimée dessus ou sur la vitre du scanner face imprimée dessous.

2 Composez le numéro de fax.

3 Appuyez sur **Start** pour envoyer le fax.

Le MFC commence à numériser la première page et l'écran affiche le numéro de tâche (#XXX) du fax. Vous pouvez recommencer les étapes 1 à 3 pour le fax suivant.

—OU—

Si vous utilisez la vitre du scanner, allez à l'étape 4.

4 Pour transmettre une seule page, appuyez sur **2** (ou appuyez sur **Start** une deuxième fois).

Le MFC commence la transmission du document.

—OU—

Pour transmettre plus d'une page, appuyez sur **1** et passez à l'étape 5.

5 Placez la page suivante sur la vitre du scanner. Appuyez sur **Set**.

Le MFC commence la transmission puis passe à l'étape 4. (Recommencez les étapes 4 et 5 pour chaque page supplémentaire.) Pour envoyer le fax suivant, passez à l'étape 1.

Fax Scan. Plat
Page suivante?
▲ 1.Oui
▼ 2.Non (envoi)
Choix ▲▼ & Set

Fax Scan. Plat
Placez page suiv
Appuyez sur Set

Transmission en temps réel

Quand vous envoyez un fax, le MFC numérise les documents en mémoire avant de les transmettre. Ensuite, dès que la ligne téléphonique est libre, le MFC commence à composer le numéro puis à transmettre.



En cas de saturation de la mémoire, le MFC transmet le document en temps réel (même si **Tx Immédiat** est réglé sur **Off**).

Il se peut parfois que vous souhaitiez envoyer un document important immédiatement sans avoir à attendre la transmission depuis la mémoire. Vous pouvez régler **Tx Immédiat** sur **On** pour tous les documents ou pour le fax suivant uniquement.

Si vous souhaitez faxer plusieurs pages, utilisez l'ADF.

- 1 Si le symbole n'est pas allumé en vert, appuyez sur  (**Fax**). Placez le document dans l'ADF face imprimée dessus ou sur la vitre du scanner face imprimée dessous.

- 2 Appuyez sur **Menu, 2, 2, 5**.



- 3 Pour changer le réglage par défaut, appuyez sur  ou sur  pour sélectionner **On** (ou **Off**).

22.Param. TX.
5.Tx Immédiat
▲ Fax suivant uniq
▼ On
Choix ▲▼ & Set



Appuyez sur **Set**.

Passez à l'étape 5.

—OU—

Pour la transmission du fax suivant uniquement, appuyez sur  ou sur  pour sélectionner **Fax suivant uniq**.

Appuyez sur **Set**.

- 4 Appuyez sur  ou sur  pour sélectionner **Fax suivant:On** (ou **Fax suivant:Off**).

Appuyez sur **Set**.

5 Appuyez sur **1** pour d'autres réglages ; l'écran revient au menu Param. TX..

—OU—

Appuyez sur **2** si vous avez terminé la sélection des réglages pour cette page, puis passez à l'étape 6.

6 Composez le numéro de fax.

7 Appuyez sur **Start** pour envoyer le fax.





En mode de Transmission en temps réel, la fonction Recomposition automatique de numéro ne fonctionne pas si vous utilisez la vitre du scanner.

Vérification de l'état des tâches

Vous pouvez vérifier quelles sont les tâches qui se trouvent toujours en attente dans la mémoire (S'il n'y a pas de tâches en mémoire, l'écran affiche Pas job en att.).

1 Appuyez sur **Menu, 2, 6**.

2 S'il y a plus d'une tâche en attente, appuyez sur  ou sur  pour faire défiler la liste.

3 Appuyez sur **Stop/Exit**.

26.Jobs en att.
▲ #001 12:34 BROTHER
#002 15:00 BIC
▼ #003 17:30 ABCDEFG
Choix ▲▼ & Set

Annulation d'une tâche pendant la numérisation du document

Vous pouvez annuler une tâche alors que vous le numérisez dans la mémoire ; pour ce, appuyez sur **Stop/Exit**.



Annulation d'une tâche programmée

Vous pouvez annuler un fax qui est enregistré et en attente en mémoire.

1 Appuyez sur **Menu, 2, 6**.

Les tâches en attente s'affichent à l'écran.

26.Jobs en att.
▲ #001 12:34 BROTHER
#002 15:00 BIC
▼ #003 17:30 ABCDEFG
Choix ▲▼ & Set

2 S'il y a deux tâches ou plus en attente, appuyez sur  ou sur  pour sélectionner la tâche que vous souhaitez annuler.

Appuyez sur **Set**.

—OU—

S'il n'y a qu'une tâche en attente, passez à l'étape 3.

3 Appuyez sur **1** pour annuler.

—OU—

Appuyez sur **2** pour quitter sans annuler.

Pour annuler une autre tâche, passez à l'étape 2.

4 Appuyez sur **Stop/Exit**.

Opérations de transmission avancées

Composer la page de garde électronique

La page de garde est créée sur le télécopieur récepteur. Votre page de garde comporte le nom enregistré dans la mémoire des numéros monotouches ou des numéros abrégés. Si le numéro est composé manuellement, le nom reste vide.

La page de garde comporte votre ID d'appareil ainsi que le nombre de pages que vous envoyez. (Voir *Configuration de l'ID Station* page 4-2.) Si la page de garde est réglée sur ON (**Menu, 2, 2, 7**), le nombre de pages reste vide.

Vous pouvez sélectionner un commentaire à inclure sur votre page de garde.

1. Sans note
2. Appelez s.v.p.
3. Urgent
4. Confidentiel

Au lieu d'utiliser un des commentaires prédéfinis, vous pouvez saisir deux messages personnels, de 27 caractères au maximum. Utilisez le tableau page 4-3 pour saisir les caractères.

(Voir *Composer vos propres commentaires* page 6-15.)

5. (Défini par l'utilisateur)
6. (Défini par l'utilisateur)

La plupart des réglages de Configuration de Transmission sont provisoires pour vous permettre d'effectuer des changements pour chaque fax envoyé.



Cependant, lorsque vous configurez votre page de garde et les commentaires de la page de garde, vous changez les réglages par défaut afin qu'ils soient disponibles pendant la transmission.

Composer vos propres commentaires

Vous pouvez définir jusqu'à deux commentaires personnels.

1 Si le symbole n'est pas allumé en vert, appuyez sur  (**Fax**).

2 Appuyez sur **Menu, 2, 2, 8**.

3 Appuyez sur  ou sur  pour sélectionner 5 ou 6 pour votre propre commentaire.

22.Param. TX.
8.Note pg garde
▲ 5.
▼ 6.
Choix ▲▼ & Set

Appuyez sur **Set**.

4 Utilisez le pavé numérique pour saisir votre commentaire personnalisé.

Appuyez sur **Set**.

(Voir *Saisie de texte* page 4-3.)

5 Appuyez sur **1** pour d'autres réglages ; l'écran revient au menu Param. TX..

—OU—

Appuyez sur **2** pour quitter.

Page de garde pour le fax suivant uniquement

Cette fonction ne fonctionne pas sans l'ID Station. Veuillez donc à l'activer. (Voir *Configuration de l'ID Station* page 4-2.) Si vous ne souhaitez envoyer une page de garde qu'avec un fax donné, elle inclura le nombre de pages dans votre document.



1 Si le symbole n'est pas allumé en vert, appuyez sur  (**Fax**). Placez le document dans l'ADF face imprimée dessus ou sur la vitre du scanner face imprimée dessous.

2 Appuyez sur **Menu, 2, 2, 7**.

3 Quand l'écran affiche Fax suivant uniq.

22.Param. TX.
7.Param. pg
▲ Fax suivant uniq
▼ On
Choix ▲▼ & Set

Appuyez sur **Set**.

4 Appuyez sur  ou sur  pour sélectionner Fax suivant:On (ou Fax suivant:Off).

Appuyez sur **Set**.

5 Appuyez sur  ou sur  pour sélectionner l'un des commentaires standard ou vos propres commentaires.

Appuyez sur **Set**.

6 Tapez deux chiffres pour indiquer le nombre de pages que vous envoyez.

Appuyez sur **Set**.

(Par exemple, tapez **0, 2** pour 2 pages ou tapez **0 0** pour laisser le nombre de pages vide. En cas d'erreur, appuyez sur  pour revenir en arrière et retaper le nombre de pages.)

7 Appuyez sur **1** pour d'autres réglages ; l'écran revient au menu Param. TX..

—OU—

Appuyez sur **2** si vous avez terminé la configuration.

8 Tapez le numéro de fax que vous appelez.

9 Appuyez sur **Start**.

Envoyer une page de garde pour tous les fax

Cette fonction ne fonctionne pas sans l'ID Station. Veillez donc à l'activer avant de continuer. (Voir *Configuration de l'ID Station* page 4-2.)

Vous pouvez programmer le MFC pour qu'il envoie une page de garde chaque fois que vous transmettez un fax. Le nombre de pages de votre fax n'est pas inclus quand vous utilisez cette option.



1 Si le symbole n'est pas allumé en vert, appuyez sur  (**Fax**).

2 Appuyez sur **Menu, 2, 2, 7**.

3 Appuyez sur  ou sur  pour sélectionner On.

Appuyez sur **Set**.

22.Param. TX.
7.Param. pg
▲ Fax suivant uniq
▼ On
Choix ▲▼ & Set

4 Si vous avez sélectionné On, appuyez sur  ou sur  pour sélectionner l'un des commentaires standard ou vos propres commentaires.

Appuyez sur **Set**.

5 Appuyez sur **1** pour d'autres réglages ; l'écran revient au menu Param. TX..

—OU—

Appuyez sur **2** pour quitter si vous avez terminé la configuration.

Utiliser une page de garde imprimée

Si vous préférez utiliser une page de garde imprimée sur laquelle vous pourrez écrire manuellement, vous pouvez imprimer un exemplaire de la page et le joindre à votre fax.

1 Si le symbole n'est pas allumé en vert, appuyez sur  (Fax).

2 Appuyez sur **Menu**, **2**, **2**, **7**.

3 Appuyez sur  ou sur  pour sélectionner Impr. exemple.

Appuyez sur **Set**.

4 Appuyez sur **Start**. Votre MFC imprime une copie de votre page de garde.

5 Appuyez sur **Stop/Exit**.

22.Param. TX.
7.Param. pg
▲ Off
▼ Impr. exemple
Choix ▲▼ & Set

Diffusion

La diffusion est l'envoi automatique d'un même fax à plusieurs numéros de fax. A l'aide de la touche **Set**, vous pouvez inclure des groupes, des monotouches, des numéros abrégés et jusqu'à 50 numéros composés manuellement. Si vous n'avez pas utilisé les numéros pour les groupes, les codes d'accès ou les numéros de cartes de crédit, vous pouvez 'diffuser' des fax à un nombre maximum de 390 numéros différents. Toutefois, la mémoire disponible varie en fonction des tâches dans la mémoire et du nombre d'emplacements utilisés pour la diffusion. Si vous diffusez auprès des numéros maximum disponibles, vous ne pourrez pas utiliser la fonction Multitâche ni la fonction Envoi en différé.

Pour inclure des numéros monotouches ou des numéros abrégés et des numéros composés manuellement dans la même diffusion, vous devez appuyer sur **Set** entre les numéros. Utilisez la touche **Search/Speed Dial** pour faciliter la sélection des numéros.

(Voir *Configuration de groupes de diffusion page 7-5*.)

Une fois la diffusion terminée, l'appareil imprime un rapport de diffusion pour vous faire savoir les résultats de l'opération.

- Tapez les numéros à longue séquence de numérotation comme à la normale, mais n'oubliez pas que chaque numéro monotouche/numéro abrégé compte pour un numéro et donc le nombre d'emplacements que vous pouvez enregistrer est limité.

- En cas de saturation de la mémoire, appuyez sur **Stop/Exit** pour interrompre la tâche ; s'il y a eu numérisation de plus d'une page, appuyez sur **Start** pour transmettre la partie se trouvant en mémoire.



- 1 Si le symbole n'est pas allumé en vert, appuyez sur  (**Fax**). Placez le document dans l'ADF face imprimée dessus ou sur la vitre du scanner face imprimée dessous.
- 2 Tapez un numéro en utilisant un numéro monotouche, un numéro abrégé, un numéro de groupe, la fonction Rechercher ou le pavé numérique.
(Exemple : numéro de groupe)
- 3 Quand l'écran affiche le numéro de fax du correspondant, appuyez sur **Set**.
Vous êtes invité à taper le numéro suivant.
- 4 Composez le numéro suivant.
(Exemple : Numéro abrégé)
- 5 Quand l'écran affiche le numéro de fax du correspondant, appuyez sur **Set**.
- 6 Composez un autre numéro de fax.
(Exemple : numérotation manuelle sur le pavé numérique.)
- 7 Appuyez sur **Start**.
Si vous utilisez la vitre du scanner, allez à l'étape 8.
- 8 Pour transmettre une seule page, appuyez sur **2** (ou appuyez sur **Start** une deuxième fois).
Le MFC commence la transmission du fax.
—OU—
Pour envoyer plus d'une page, appuyez sur **1** et passez à l'étape 9.
- 9 Placez la page suivante sur la vitre du scanner.
Appuyez sur **Set**.
Le MFC commence la transmission puis passe à l'étape 8.
(Recommencez les étapes 8 et 9 pour chaque page supplémentaire.)

Mode international

Si vous avez des difficultés à envoyer un fax à l'étranger, par exemple à cause de perturbations sur la ligne téléphonique, nous vous recommandons d'activer le mode Outre-mer. Après la transmission d'un fax en mode international, l'appareil désactive automatiquement la fonction.

- 1 Si le symbole n'est pas allumé en vert, appuyez sur  (**Fax**). Placez le document dans l'ADF face imprimée dessus ou sur la vitre du scanner face imprimée dessous.

- 2 Appuyez sur **Menu, 2, 2, 9**.

- 3 Appuyez sur  ou sur  pour sélectionner On (ou Off).

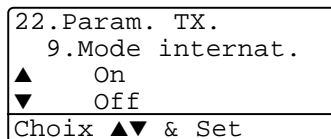

Appuyez sur **Set**.

- 4 Appuyez sur **1** pour d'autres réglages ; l'écran revient au menu Param. TX..

—OU—

Appuyez sur **2** si vous avez terminé la sélection des réglages puis passez à l'étape 5.

- 5 Tapez le numéro de fax que vous appelez.

- 6 Appuyez sur **Start**.

Si vous utilisez la vitre du scanner, allez à l'étape 7.

- 7 Pour transmettre une seule page, appuyez sur **2** (ou appuyez sur **Start** une deuxième fois).

Le MFC commence la transmission du fax.

—OU—

Pour envoyer plus d'une page, appuyez sur **1** et passez à l'étape 8.

- 8 Placez la page suivante sur la vitre du scanner.

Appuyez sur **Set**.

Le MFC commence la transmission puis passe à l'étape 7. (Recommencez les étapes 7 et 8 pour chaque page supplémentaire.)

Fax transmis en différé

Pendant la journée, vous pouvez enregistrer un maximum de 50 fax dans la mémoire pour les transmettre dans les 24 heures qui suivent. Ces fax seront transmis à l'heure de la journée que vous programmez dans l'étape 3. Appuyez sur **Set** pour l'accepter, ou tapez une autre heure pour la transmission des fax.

- 1 Si le symbole n'est pas allumé en vert, appuyez sur  (**Fax**). Placez le document dans l'ADF face imprimée dessus ou sur la vitre du scanner face imprimée dessous.
 - 2 Appuyez sur **Menu, 2, 2, 3**.
 - 3 Tapez l'heure à laquelle vous souhaitez transmettre le fax (format 24 heures).
Appuyez sur **Set**.
(Exemple : tapez 19:45 pour huit heures moins le quart du soir.)
- | |
|------------------|
| 22.Param. TX. |
| 3.Envoi différé |
| Entr.heure=00:00 |
| Entrée & Set |
- 4 Appuyez sur **1** pour d'autres réglages ; l'écran revient au menu Param. TX..
—**OU**—
Appuyez sur **2** si vous avez terminé la sélection des réglages puis passez à l'étape 5.
 - 5 Composez le numéro de fax.
 - 6 Appuyez sur **Start**.
Si vous utilisez la vitre du scanner, allez à l'étape 7.
 - 7 Pour transmettre une seule page, appuyez sur **2** (ou appuyez sur **Start** une deuxième fois).
Le MFC commence la numérisation du document.
—**OU**—
Pour envoyer plus d'une page, appuyez sur **1** et passez à l'étape 8.
 - 8 Placez la page suivante sur la vitre du scanner.
Appuyez sur **Set**.
Le MFC commence la transmission puis passe à l'étape 7.
(Recommencez les étapes 7 et 8 pour chaque page supplémentaire.)



Le nombre de pages que vous pouvez numériser dans la mémoire varie en fonction des données qu'elles contiennent.



Transmission par lot en différé

Avant d'envoyer les fax en différé, votre MFC réalisera des économies en triant tous les fax en mémoire par destination et par heure programmée. Tous les fax différés programmés pour être transmis à la même heure à un même numéro de fax seront envoyés en une seule transmission pour gagner du temps.

- 1 Si le symbole n'est pas allumé en vert, appuyez sur **(Fax)**.



- 2 Appuyez sur **Menu, 2, 2, 4.**

- 3 Appuyez sur  ou sur  pour sélectionner On (ou Off).

Appuyez sur **Set**.

- 4 Appuyez sur **Stop/Exit**.

22.Param. TX.
4.TX différé
▲ On
▼ Off
Choix ▲▼ & Set

Configuration de la transmission par relève (standard)

En mode de transmission par relève, l'appareil chargé d'un document attend afin qu'un autre télécopieur vienne en extraire le document en question.

- 1 Si le symbole n'est pas allumé en vert, appuyez sur **(Fax)**. Placez le document dans l'ADF face imprimée dessus ou sur la vitre du scanner face imprimée dessous.



- 2 Appuyez sur **Menu, 2, 2, 6.**

- 3 Appuyez sur  ou sur  pour sélectionner Standard. Appuyez sur **Set**.

- 4 Appuyez sur **1** si vous voulez sélectionner d'autres réglages. L'affichage présente à nouveau le menu Param. TX..

—OU—

Appuyez sur **2** si vous avez terminé la sélection des réglages puis passez à l'étape 5.

- 5 Appuyez sur **Start**.

Le MFC commence la numérisation du document.

- 6 Si vous avez placé le document dans l'ADF, attendez la relève du fax.

—OU—

Si vous l'avez placé sur la vitre du scanner, allez à l'étape 7.

7 Pour transmettre une seule page, appuyez sur **2** (ou appuyez sur **Start** une deuxième fois), attendez la relève du fax.

—OU—

Pour envoyer plus d'une page, appuyez sur **1** et passez à l'étape 8.

8 Placez la page suivante sur la vitre du scanner.

Appuyez sur **Set**.

Le MFC commence la transmission puis passe à l'étape 7. (Recommencez les étapes 7 et 8 pour chaque page supplémentaire.)



Le document est enregistré et peut être extrait à partir de n'importe quel autre télécopieur jusqu'à la suppression du fax dans la mémoire et ce par le biais de la fonction Annulation d'une tâche. (Voir *Annulation d'une tâche programmée* page 6-13.)

Configuration de la transmission par relève avec code sécurisé

Lorsque vous sélectionnez l'option `Protégé`, toute personne qui accède à l'appareil par relève doit saisir le code sécurité de relève.

1 Si le symbole n'est pas allumé en vert, appuyez sur  (**Fax**). Placez le document dans l'ADF face imprimée dessus ou sur la vitre du scanner face imprimée dessous.

2 Appuyez sur **Menu, 2, 2, 6**.

3 Appuyez sur  ou sur  pour sélectionner `Protégé`. Appuyez sur **Set**.

4 Tapez un numéro à quatre chiffres.

Appuyez sur **Set**.

5 Appuyez sur **1** si vous voulez sélectionner d'autres réglages. L'affichage présente à nouveau le menu `Param. TX..`

—OU—

Appuyez sur **2** si vous avez terminé la sélection des réglages puis passez à l'étape 6.

6 Appuyez sur **Start**.

Le MFC commence la numérisation du document.

7 Si vous avez placé le document dans l'ADF, attendez la relève du fax.

—OU—

Si vous l'avez placé sur la vitre du scanner, allez à l'étape 8.

8 Pour transmettre une seule page, appuyez sur **2** (ou appuyez sur **Start** une deuxième fois), attendez la relève du fax.

—OU—

Pour envoyer plus d'une page, appuyez sur **1** et passez à l'étape 9.

9 Placez la page suivante sur la vitre du scanner.

Appuyez sur **Set**.

Le MFC commence la transmission puis passe à l'étape 8.

(Recommencez les étapes 8 et 9 pour chaque page supplémentaire.)



Vous pouvez uniquement utiliser la fonction de relève protégée avec des télécopieurs de la marque Brother.

Sécurité mémoire

La fonction Sécurité mémoire empêche tout accès non autorisé au MFC. Vous ne pourrez pas continuer à programmer des fax différés ou des tâches de relève. Toutefois, les fax différés préprogrammés seront envoyés dès que la fonction Sécurité mémoire sera réglée sur **On** ; ainsi ces fax ne seront pas perdus.

Si la fonction Mémoriser fax est sur **On** *avant* de mettre Sécurité mémoire **On**, les fonctions Réadressage de fax et Extraction à distance continuent à fonctionner.

Quand la fonction Sécurité mémoire est réglée sur **On** les opérations suivantes sont actives :

- Réception de fax en mémoire (en fonction du volume de la mémoire)
- Réadressage de fax (si la fonction Mémoriser fax était déjà réglée sur **On**)
- Extraction à distance

Quand la fonction "Sécurité mémoire" est réglée sur **ON**, les opérations suivantes ne sont pas actives :

- Transmission de fax
- Impression des fax reçus
- Copie
- Impression PC
- Numérisation PC



Pour imprimer les fax en mémoire, réglez la fonction Sécurité mémoire sur **Off**.

Configurer le mot de passe

 Si vous oubliez le mot de passe de la fonction Sécurité mémoire, contactez votre revendeur Brother.



- 1 Appuyez sur **Menu, 2, 0, 1**.
- 2 Saisissez un nombre à 4 chiffres pour le mot de passe
Appuyez sur **Set**.

20.Divers
1.Sécurité mem.
Nv.m.passe:xxxx
Entrée & Set

Si vous saisissez le mot de passe pour la première fois, l'écran affiche `Vérif. . .`

- 3 Saisissez le mot de passe une deuxième fois.
Appuyez sur **Set**.

Activer la fonction Sécurité mémoire

- 1 Appuyez sur **Menu, 2, 0, 1**.
- 2 Appuyez sur  ou sur  pour sélectionner `Sécurité`.
Appuyez sur **Set**.

20.Divers
1.Sécurité mem.
▲ Sécurité
▼ Mot de Passe
Choix ▲▼ & Set

- 3 Saisissez le mot de passe à 4 chiffres que vous avez enregistré.
Appuyez sur **Set**.

Le MFC se met hors ligne et l'écran affiche `Mode sécurité`.

 En cas de panne de courant, les données restent en mémoire jusqu'à un maximum de 4 jours.

Désactiver la fonction Sécurité mémoire

- 1 Appuyez sur **Menu**.
Saisissez le mot de passe à 4 chiffres que vous avez enregistré et appuyez sur **Set**.
- 2 La fonction Sécurité mémoire est désactivée automatiquement et l'écran affiche la date et l'heure.

 Si vous tapez le mauvais mot de passe, l'écran affiche `Erreur m.passe` et l'appareil reste hors ligne. Le MFC reste en mode de sécurité jusqu'à la saisie du mot de passe enregistré.

7 Numéros à numérotation automatique et options de numérotation

Enregistrement des numéros pour faciliter la numérotation

Vous pouvez programmer votre MFC pour trois types de numérotation : Numéros monotouches, numéros abrégés et groupes pour la diffusion de fax.



Même en cas de coupure de courant, les numéros à numérotation automatique qui sont enregistrés dans la mémoire seront conservés.

Enregistrement des numéros à monotouche

Votre MFC dispose de 20 monotouches qui vous permettent d'enregistrer 40 numéros de téléphone ou de fax pour une numérotation automatique. Pour avoir accès aux numéros 21 à 40, appuyez simultanément sur la touche **Shift** et sur la monotouche. Lorsque vous appuyez sur une monotouche, l'écran affiche le nom, s'il a été enregistré, ou le numéro. (Voir *Numérotation par monotouche* page 7-7.)

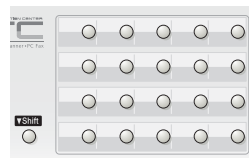

Les monotouches sont les 20 touches (01–40) situées à gauche sur le panneau de commande.



- 1 Appuyez sur **Menu**, **2**, **3**, **1**.
- 2 Appuyez sur la monotouche dans laquelle vous

Si vous avez besoin d'annuler avant l'envoi du fax, appuyez sur **Stop/Exit**.

—OU—

Si vous avez installé l'option de la carte LAN (NC-9100h), le MFC vous demandera de préciser si la monotouche est pour un numéro de fax/téléphone ou une adresse e-mail. Passez à l'étape 3.

23.Entr. abrégées
1.No. monotouche
Monotouche:
Sélect. monot.

- 3 Appuyez sur  ou  pour sélectionner F/T.
Appuyez sur **Set**.

23. Entr. abrégées
*007
▲ F/T
▼ Eml
Choix ▲▼ & Set

- 4 Tapez un numéro (20 chiffres max.).

Appuyez sur **Set**.

- Si vous souhaitez insérer une pause dans la numérotation (par exemple pour avoir accès à une ligne extérieure), appuyez sur **Redial/Pause** quand vous saisissez les chiffres.

Chaque appui de la touche **Redial/Pause** insère une pause de 3,5 seconde lors de la numérotation, un tiret s'affiche sur l'écran.

- 5 Utilisez le pavé numérique pour saisir le nom (15 caractères max.).

Appuyez sur **Set**.

(Consultez le tableau page 4-3 pour la saisie des lettres.)

—OU—

Appuyez sur **Set** pour enregistrer le numéro sans l'associer à un nom.

- 6 Passez à l'étape 2 pour enregistrer une autre monotouche.

—OU—

Appuyez sur **Stop/Exit**.

Quand vous composez un numéro à numérotation automatique, l'écran affiche le nom et le numéro enregistré ou, si vous n'avez pas enregistré de nom, le numéro enregistré.

Enregistrement des numéros abrégés

Vous pouvez enregistrer des numéros abrégés que vous pouvez composer simplement en appuyant sur quelques touches (**Search/Speed Dial**, #, le numéro à trois chiffres, et **Start**). Le MFC peut enregistrer 300 numéros abrégés.

- 1 Appuyez sur **Menu**, **2**, **3**, **2**.
- 2 Utilisez le pavé numérique pour saisir un numéro abrégé à trois chiffres (001-300).

(Exemple : appuyez sur **005**.)



Appuyez sur **Set**.

Si vous n'avez pas installé la carte LAN en option (NC-9100h), passez à l'étape 4.

—OU—

Si vous avez installé l'option de la carte LAN (NC-9100h), le MFC vous demandera de préciser si le numéro abrégé est pour un numéro de fax/téléphone ou une adresse e-mail.

Passez à l'étape 3.

- 3 Appuyez sur  ou  pour sélectionner F/T.

Appuyez sur **Set**.

- 4 Tapez le numéro de téléphone ou de fax (20 chiffres max.).

Appuyez sur **Set**.

- 5 Utilisez le pavé numérique pour saisir le nom (15 caractères max.).

Appuyez sur **Set**.

(Consultez le tableau page 4-3 pour la saisie des lettres.)

—OU—

Appuyez sur **Set** pour enregistrer le numéro sans l'associer à un nom.

- 6 Passez à l'étape 2 pour enregistrer un autre numéro abrégé.

—OU—

Appuyez sur **Stop/Exit**.

23. Entr. abrégées 2.No.abrégé

No.abrégé? #

Entrée & Set

23. Entr. abrégées #007

▲ F/T.

▼ Eml

Choix ▲▼ & Set

Changer les numéros monotouches et les numéros abrégés

Si vous tentez d'enregistrer un numéro monotouche ou un numéro abrégé là où il y en a déjà un, l'écran affiche le nom (ou le numéro) enregistré et vous invite à prendre l'une des actions suivantes :





- 1 Appuyez sur **1** pour changer le numéro enregistré.

—OU—

Appuyez sur **2** pour quitter sans changer.

- 2 Tapez un nouveau numéro.

Appuyez sur **Set**.

- Pour effacer le numéro entier ou le nom entier, appuyez sur **Clear/Back** à plusieurs reprises jusqu'à la suppression de tous les chiffres ou de toutes les lettres. Pour effacer un chiffre ou une lettre, utilisez  ou  pour placer le curseur dessous, puis appuyez sur **Clear/Back**.
- Si vous souhaitez insérer des caractères, utilisez  ou  pour placer le curseur là où vous souhaitez les insérer puis tapez-les.

- 3 Suivez les instructions à partir de l'étape 4 dans les sections Enregistrement des numéros à monotouche et Enregistrement des numéros abrégés. (Voir *Enregistrement des numéros à monotouche* page 7-1 Voir *Enregistrement des numéros abrégés* page 7-3.)

23.Entr. abrégées
*005:MIKE
▲ 1.Changer
▼ 2.Quitter
Choix ▲▼ & Set

Configuration de groupes de diffusion

Les groupes, qui peuvent être enregistrés sur une monotouche ou dans un emplacement de numéro abrégé, vous permettent d'envoyer le même message fax à plusieurs numéros de fax en appuyant sur une seule monotouche et sur **Start** ou sur **Search/Speed Dial**, #, l'emplacement à trois chiffres et **Start**.

Tout d'abord, vous devrez enregistrer chaque numéro de fax sous forme d'une monotouche ou d'un numéro abrégé. Puis vous pouvez les combiner en un groupe. Chaque groupe utilise une monotouche ou un emplacement de numéro abrégé. Enfin, vous pouvez programmer jusqu'à six petits groupes ou vous pouvez assigner jusqu'à 339 numéros à un grand groupe.

(Voir *Enregistrement des numéros abrégés* page 7-3 Voir *Changer les numéros monotouches et les numéros abrégés* page 7-4.)

1 Appuyez sur **Menu**, **2**, **3**, **3**.

2 Décidez où vous souhaitez enregistrer le groupe.

—ET—

Appuyez sur une monotouche.

—OU—

Appuyez sur **Search/Speed Dial** et saisissez l'emplacement à trois chiffres, puis appuyez sur **Set**.

(Exemple : appuyez sur la monotouche 2 pour Groupe 1.)

3 Utilisez le pavé numérique pour saisir le numéro du groupe.

Appuyez sur **Set**.

(Exemple : appuyez sur **1** pour Groupe 1.)

23.Entr. abrégées 3.Groupement

Groupe:

Appuyer touche numéro...

23.Entr. abrégées *002

Groupe#:0

Entrez No. & Set

- 4** Pour inclure des numéros monotouches ou des numéros abrégés dans le groupe, tapez-les comme si vous les composiez.

Par exemple pour la monotouche **05**, appuyez sur la monotouche **05**. Pour le numéro abrégé 009, appuyez sur **Search/Speed Dial**, puis tapez **009** sur le pavé numérique. L'écran affiche * 005, #009.

- 5** Appuyez sur **Set** pour accepter les numéros pour ce groupe.
6 Utilisez le pavé numérique et le tableau page 4-3 pour spécifier un nom de groupe.

Appuyez sur **Set**.

(Exemple : NOUVEAUX CLIENTS)

- 7** Appuyez sur **Stop/Exit**.



Vous pouvez imprimer une liste de tous les numéros monotouches et de tous les numéros abrégés. (Voir *Impression des rapports* page 9-3.) Les numéros de groupe seront marqués dans la colonne "GROUPE".









Options de numérotation

-  Quand vous numérotez à l'aide d'un numéro à numérotation automatique, l'écran affiche le nom et le numéro de fax enregistré.

Rechercher

Vous pouvez rechercher des noms enregistrés dans la mémoire des numéros monotouches et des numéros abrégés.



(Voir *Enregistrement des numéros à monotouche* page 7-1 Voir *Enregistrement des numéros abrégés* page 7-3.)

- 1 Si le symbole n'est pas allumé en vert, appuyez sur  (**Fax**). Placez le document dans l'ADF face imprimée dessus ou sur la vitre du scanner face imprimée dessous.
- 2 Appuyez sur **Search/Speed Dial**.
- 3 Appuyez sur  ou sur .
Pour faire une recherche alphabétique dans les noms en mémoire, tapez la première lettre du nom recherché puis appuyez sur  ou sur .
—OU—
Appuyez sur  ou sur .
Pour rechercher des numéros enregistrés dans l'ordre numérique, appuyez sur  ou sur .
- 4 Quand l'écran affiche le nom que vous souhaitez appeler, appuyez sur **Start**.

Numérotation par monotouche

- 1 Si le symbole n'est pas allumé en vert, appuyez sur  (**Fax**). Placez le document dans l'ADF face imprimée dessus ou sur la vitre du scanner face imprimée dessous.
- 2 Appuyez sur la monotouche de l'emplacement que vous souhaitez appeler.
- 3 Appuyez sur **Start**.

Numérotation par numéro abrégé

- 1 Si le symbole n'est pas allumé en vert, appuyez sur  (**Fax**). Placez le document dans l'ADF face imprimée dessus ou sur la vitre du scanner face imprimée dessous.
 - 2 Appuyez sur **Search/Speed Dial**, #, puis sur le numéro abrégé à trois chiffres. (Voir *Enregistrement des numéros abrégés* page 7-3.)
 - 3 Appuyez sur **Start**.
-  Si vous essayez d'utiliser une monotouche ou un emplacement de numéro abrégé ne contenant pas de numéro, vous entendrez un avertissement sonore et l'écran affichera **Non assigné**. L'écran retourne sur son affichage normal au bout de 2 secondes.

Numérotation manuelle

Numérotation manuelle signifie composer tous les chiffres du numéro de téléphone

Utilisation d'un téléphone extérieur

La manière la plus facile d'utiliser votre téléphone extérieur est de soulever le combiné et de composer le numéro sur le téléphone extérieur comme vous le feriez normalement.

- 1 Soulevez le combiné du téléphone extérieur.
- 2 Composez le numéro sur le téléphone extérieur.
- 3 Pour raccrocher, reposez le combiné.

Codes d'accès et numéros de cartes de crédit

Parfois, vous avez le choix entre plusieurs sociétés de téléphone interurbain pour faire un appel. Les tarifs peuvent varier en fonction de l'heure et de la destination. Pour profiter des tarifs réduits, vous pouvez enregistrer les codes d'accès ou les sociétés de téléphone interurbain et les numéros de cartes de crédit sous forme de monotouches et de numéros abrégés. Vous pouvez enregistrer ces longues séquences de numérotation en les divisant et en leur assignant différentes touches dans n'importe quelle combinaison. Vous pouvez même inclure la numérotation manuelle par le biais du pavé numérique.

Le numéro combiné sera composé dans l'ordre saisi dès que vous appuierez sur **Start**.

(Voir *Enregistrement des numéros à monotouche* page 7-1.)

Exemple : vous pouvez enregistrer '555' pour la monotouche 03 et '7000' pour la monotouche 02. Si vous appuyez sur la monotouche **03**, la monotouche **02**, et **Start**, vous composerez le '555-7000'.

Pour changer un numéro provisoirement, vous pouvez remplacer une partie du numéro par une numérotation manuelle sur le pavé numérique.

Par exemple pour changer le numéro et composer le 555-7001, appuyez sur la monotouche **03** puis tapez **7001** en utilisant le pavé numérique.



Si vous devez attendre une autre tonalité ou un signal dans la séquence de numérotation, enregistrez une pause dans le numéro en appuyant sur **Redial/Pause**. Chaque appui de touche ajoute un délai de 3,5 secondes.

Pause

Appuyez sur **Redial/Pause** pour insérer une pause de 3,5 secondes entre les numéros. Si vous composez un numéro à l'étranger, vous pouvez appuyer autant de fois que nécessaire sur **Redial/Pause** pour augmenter la durée de la pause.

Numérotation par tonalité ou par impulsions (seulement pour la Suisse)

Si vous avez un service de numérotation par impulsions et que vous souhaitez envoyer des signaux par tonalité (par exemple pour les services bancaires téléphoniques), suivez les instructions ci-dessous. Si vous avez un service à numérotation par tonalité, vous n'aurez pas besoin de cette fonction pour envoyer des signaux par tonalité.

- 1** Décrochez le combiné d'un téléphone externe.
- 2** Appuyez sur **#** sur le panneau de commande du MFC. Ensuite, les chiffres composés transmettront des signaux par tonalité.
- 3** Quand vous raccrochez, le MFC se remet en service de numérotation par impulsions.



8 Options de fax à distance

Réadressage de fax

 Après avoir sélectionné la fonction de Réadressage de fax, l'option Mémoriser fax est automatiquement réglée sur On.

Programmation d'un numéro de réadressage de fax

Quand la fonction Réadressage de fax est réglée sur On, votre MFC enregistre le fax reçu dans la mémoire. Puis il compose le numéro de fax préalablement programmé et retransmet le fax.

- 1 Appuyez sur **Menu, 2, 5, 1**.
- 2 Appuyez sur  ou sur  pour sélectionner On (ou Off).
Appuyez sur **Set**.

25.Opt. acc. dist
1.Réadress. fax
▲ On
▼ Off
Choix ▲▼ & Set

L'écran vous invite à taper le numéro de fax où les fax seront retransmis.

- 3 Tapez le numéro de réadressage (20 chiffres max.).
Appuyez sur **Set**.
- 4 Appuyez sur **Stop/Exit**.

Configuration de la mémoire de fax

Si vous réglez Mémoriser fax sur ON, vous pourrez récupérer les fax reçus depuis un autre poste par le biais des fonctions Réadressage de fax, Extraction à distance. L'écran vous signale la présence d'un fax en mémoire.

1 Appuyez sur **Menu, 2, 5, 2**.

L'écran vous demande de choisir une configuration de fax.

25.Opt. acc. dist
2.Mémoriser fax

▲ On
▼ Off

Choix ▲▼ & Set

2 Appuyez sur  ou sur  pour sélectionner On (ou Off).

Appuyez sur **Set**.

3 Appuyez sur **Stop/Exit**.



S'il y a des fax dans la mémoire quand vous mettez Mémoriser fax sur OFF, l'écran vous demande si vous souhaitez effacer les fax se trouvant dans la mémoire.

Si vous appuyez sur **1**, tous les fax sont supprimés et la fonction Mémoriser fax est mise sur off.

Si vous appuyez sur **2**, les fax ne sont pas supprimés et la fonction Mémoriser fax reste active.

(Voir *Relève* page 5-10.)



■ Après avoir sélectionné la fonction de Réadressage de fax, l'option Mémoriser Fax est automatiquement réglée sur On. Si vous remettez l'option Réadressage de fax sur Off, la fonction Mémoriser fax reste active.

■ En cas de panne de courant, les données restent en mémoire pendant 4 jours.

Configuration de votre code d'accès à distance

Le code d'accès à distance vous permet d'avoir accès aux fonctions d'Extraction à distance quand vous n'êtes pas à proximité de votre MFC. Avant de pouvoir utiliser le code d'accès et les fonctions d'extraction à distance, vous devez configurer votre propre code. Le code par défaut est le code inactif (--- *).

- 1 Appuyez sur **Menu, 2, 5, 3.**
- 2 Tapez un code à trois chiffres en utilisant **0-9, *** ou **#.**

Appuyez sur **Set.** (L'astérisque "*" pré-réglé ne peut pas être modifié.)

25.Opt. acc. dist 3.Accès à dist. Code accès:--- * Entrée & Set
--

 N'utilisez pas les chiffres figurant dans votre code d'Activation à distance (* **51**) ou dans votre code de Désactivation (**#51**). (Voir *Fonctionnement avec des postes supplémentaires* page 5-8.)

- 3 Appuyez sur **Stop/Exit.**

 Vous pouvez changer votre code à tout moment en saisissant un nouveau. Si vous souhaitez rendre votre code inactif, appuyez sur **Clear/Back** au cours de l'étape 2 pour restaurer le réglage inactif (--- *).

Extraction à distance

Vous pouvez appeler votre MFC à partir de n'importe quel téléphone ou télécopieur à touches, vous pouvez ensuite utiliser le code d'Accès à distance ainsi que les commandes à distance pour récupérer vos fax. N'oubliez pas de découper la carte d'Accès pour extraction à distance qui se trouve sur la dernière page et conservez-la tout le temps sur vous.

Utilisation de votre code d'accès à distance

- 1** Composez votre numéro de fax à partir d'un téléphone ou d'un autre télécopieur à touches.
- 2** Dès que votre MFC répond à l'appel, tapez immédiatement votre code d'accès à distance (3 chiffres suivis de *).
- 3** Le MFC signale la réception de fax :
1 bip long — Fax
Pas de bip — Pas de fax
- 4** Le MFC émet deux bips courts pour vous inviter à entrer une commande. Si avant d'entrer une commande, vous attendez plus de 30 secondes, le MFC raccroche. Le MFC émet trois bips si vous entrez une commande inconnue.
- 5** Appuyez sur **90** pour réinitialiser le MFC une fois l'interrogation terminée.
- 6** Raccrochez.

Commandes à distance

Suivez les commandes ci-dessous pour accéder aux fonctions quand vous n'êtes pas à proximité du MFC. Après avoir appelé le MFC et tapé votre code d'accès à distance (3 chiffres suivis de *), le système émet deux bips courts pour vous inviter à entrer une commande à distance.

Commandes à distance	Détails de l'opération
95 Changer la configuration du réadressage de fax	
1 OFF	Si vous entendez un bip long, le changement a été accepté. Si vous entendez trois bips courts, le changement est impossible car les conditions n'ont pas été respectées. Vous pouvez enregistrer votre numéro de réadressage de fax en tapant 4. (Voir <i>Changement de votre numéro de réadressage de fax</i> page 8-6.) Une fois le numéro enregistré, l'option Réadressage de fax sera réglée sur On.
2 Réadressage de fax	
4 Numéro de réadressage de fax	
6 Mémoriser fax ON	
7 Mémoriser fax OFF	
96 Extraction d'un fax	
2 Extraction de tous les fax	Tapez le numéro d'un télécopieur distant pour y recevoir tous les fax mémorisés. (Voir <i>Extraction des fax</i> page 8-6.)
3 Suppression des fax de la mémoire	Si vous entendez un bip long, vous pouvez supprimer les fax de la mémoire.
97 Vérification de l'état des réceptions	
1 Fax	Vous pouvez vérifier si votre MFC a reçu des fax. S'il en a reçu, vous entendrez un bip long. Sinon, vous entendrez trois bips courts.
98 Changer le mode Réception	
1 Tél/Rép.Ext	Si vous entendez un bip long, vous pouvez changer le mode de réception.
2 Fax/Tél	
3 Fax	
90 Sortie	Après un bip long, vous pouvez quitter l'extraction à distance.

Extraction des fax

- 1 Composez votre numéro de fax.
 - 2 Dès que votre MFC répond à l'appel, tapez immédiatement votre code d'accès à distance (3 chiffres suivis de *). Si vous entendez un bip long, vous avez des messages.
 - 3 Dès que vous entendez deux bips courts, utilisez le pavé numérique pour composer le **962**.
 - 4 Attendez le bip long, puis à l'aide du pavé numérique, tapez le numéro du télécopieur à distance auquel vous souhaitez que soient envoyés vos fax, puis tapez **##** (jusqu'à 20 chiffres).
-  Vous ne pouvez pas utiliser * et # en guise de chiffres. Toutefois, si vous souhaitez programmer une pause, appuyez sur #.
- 5 Dès que votre MFC émet un bip, raccrochez. Votre MFC appelle l'autre télécopieur qui imprimera alors vos fax.

Changement de votre numéro de réadressage de fax

Vous pouvez changer le numéro par défaut de réadressage de fax depuis un autre téléphone ou télécopieur à touches.

- 1 Composez votre numéro de fax.
 - 2 Dès que votre MFC répond à l'appel, tapez immédiatement votre code d'accès à distance (3 chiffres suivis de *). Si vous entendez un bip long, vous avez des messages.
 - 3 Quand vous entendez deux bips courts, utilisez le pavé numérique pour composer le **954**.
 - 4 Attendez le bip long, puis à l'aide du pavé numérique, tapez le nouveau numéro du télécopieur à distance auquel vous souhaitez que soient retransmis vos fax, puis tapez **##** (jusqu'à 20 chiffres).
-  Vous ne pouvez pas utiliser * et # en guise de chiffres. Toutefois, si vous souhaitez programmer une pause, appuyez sur #.
- 5 Dès que votre MFC émet un bip, raccrochez.

9 Impression des rapports

Configuration et activité du MFC

Vous devez configurer le Rapport de vérification de transmission et la Périodicité du journal dans le tableau menu.

Appuyez sur **Menu, 2, 4, 1.**

—OU—

Appuyez sur **Menu, 2, 4, 2.**

24.Param. rapport
1.Rap. transmis.
2.Périod. journal
Choix ▲▼ & Set

Personnalisation du rapport de vérification de transmission

Vous pouvez vous servir du rapport de transmission pour prouver que vous avez envoyé un fax. Ce rapport indique la date et l'heure de la transmission ainsi que le résultat de la transmission (OK).



Sélectionnez **On** ou **On+Image**, pour imprimer un rapport pour chaque fax transmis.

Si vous envoyez de nombreux fax au même endroit, peut-être que les numéros de tâche ne suffiront pas pour savoir quel fax retransmettre. Sélectionnez **On+Image** ou **Off+Image** pour imprimer, comme pense-bête, une partie de la première page du fax sur le rapport.



Quand la fonction est sur **Off**, le rapport ne s'imprime que s'il y a une erreur de transmission. (NG)

1 Appuyez sur **Menu, 2, 4, 1.**

2 Appuyez sur  ou sur  pour sélectionner **Off**,
Off+Image, **On** ou **On+Image**.

Appuyez sur **Set**.



3 Appuyez sur **Stop/Exit**.

24.Param. rapport
1.Rap. transmis.
▲ On
▼ On+Image
Choix ▲▼ & Set

Réglage de la périodicité du journal

Vous pouvez régler le MFC pour qu'il imprime un journal selon des intervalles spécifiques (tous les 50 fax, toutes les 6, 12 ou 24 heures, tous les 2 ou 7 jours). Si vous réglez la périodicité sur **Off**, vous pouvez imprimer le rapport en suivant les instructions qui figurent à la page suivante.

Le réglage par défaut est **Tous les 50 fax**.

- 1 Appuyez sur **Menu, 2, 4, 2**.
- 2 Appuyez sur  ou sur  pour choisir une périodicité.

24.Param. rapport
2.Périod.journal
▲ Tous les 50 fax
▼ Toutes les 6hrs
Choix ▲▼ & Set

Appuyez sur **Set**.

(Si vous choisissez 7 jours, l'écran vous invite à choisir le jour qui marquera le début du décompte des 7 jours.)

- 3 Saisissez l'heure de l'impression, heure exprimée en utilisant le format des 24 heures.

Appuyez sur **Set**.

(Exemple : tapez 19:45 pour huit heures moins le quart du soir.)

- 4 Appuyez sur **Stop/Exit**.



Si vous sélectionnez 6, 12, 24 heures, 2 ou 7 jours, le MFC imprimera le rapport à l'heure sélectionnée et supprimera toutes les tâches de sa mémoire. Si la mémoire du MFC sature avec 200 tâches avant l'heure sélectionnée, le MFC imprimera le journal plus tôt et supprimera toutes les tâches de la mémoire. Si vous souhaitez un rapport supplémentaire avant l'heure sélectionnée, vous pouvez l'imprimer sans suppression des tâches dans la mémoire.





Si vous avez sélectionné **Tous les 50 Fax**, le MFC imprimera le Journal quand il aura enregistré 50 tâches.

Impression des rapports

Il existe cinq rapports :

- | | |
|--------------------|--|
| 1. Liste d'aide | Dresse la liste d'aide pour que vous puissiez, d'un simple coup d'oeil, voir comment programmer rapidement votre MFC. |
| 2. No. abrégés | Dresse dans l'ordre numérique la liste des noms et des numéros enregistrés dans la mémoire des numéros abrégés et des monotouches. |
| 3. Journal | Dresse la liste des informations sur les derniers fax reçus et transmis.
(TM indique une transmission.) (RC indique une réception.) |
| 4. Rapport Trans. | Permet d'imprimer un rapport de vérification de transmission à l'issue de chaque fax envoyé. |
| 5. Config. système | Dresse la liste de vos configurations. |
| 6. Bon commande | Vous pouvez imprimer un bon de commande d'accessoires que vous remplirez et enverrez à votre revendeur Brother. |

Comment imprimer un rapport



- 1 Appuyez sur **Menu**, **5**.
- 2 Appuyez sur  ou sur  pour sélectionner le rapport souhaité.
Appuyez sur **Set**.
—OU—
Tapez le numéro du rapport que vous souhaitez imprimer.
Exemple : appuyez sur **1** pour imprimer la Liste d'Aide.
- 3 Appuyez sur **Start**.

10 Comment faire des copies

Utiliser la fonction copie du MFC

Votre MFC peut vous servir de photocopieuse, pour faire jusqu'à 99 copies à la fois.

Passer en mode Copie

Avant de faire des copies, vérifiez que la touche  (**Copie**) est allumée en vert. Sinon, appuyez sur  (**Copie**) pour passer en mode **Copie**. Le réglage par défaut est Fax. Vous pouvez changer la durée en secondes ou en minutes pendant laquelle le MFC reste en mode Copie après une opération de copie. (Voir *Configuration de la temporisation de mode* page 4-6.)

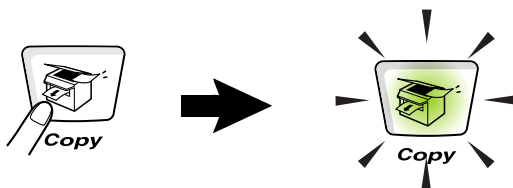

La surface imprimable de votre MFC commence à 2 mm environ des deux extrémités et à 3 mm du haut ou du bas du papier.

Ex: A4 (Document) → A4 (Paper)

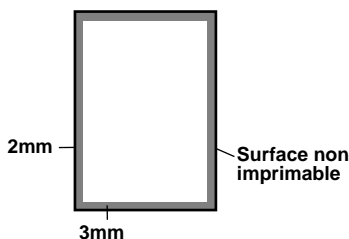

Réglages provisoires de copie

Vous pouvez améliorer vos copies en utilisant les Touches de copie provisoire: **Enlarge/Reduce**, **Contrast**, **Quality**, **Tray Select**, **Sort** et **N in 1** (pour MFC-8440) ou **Duplex/N in 1** (pour MFC-8840D). Ces réglages sont provisoires et le MFC repasse en mode fax 1 minute après la copie. Si vous souhaitez réutiliser ces réglages provisoires, placez le document suivant dans l'ADF ou sur la vitre du scanner avant l'écoulement de ce délai d'une minute.

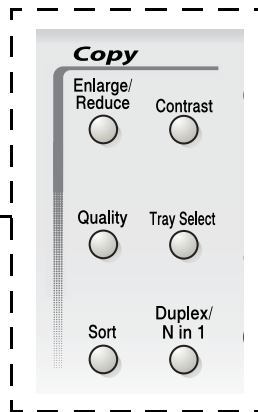

Toutefois, si vous avez réglé le Mode chrono des modes Copie et Scan modes sur 0 ou 30 secondes, le MFC repasse sur les réglages par défaut au bout du nombre de secondes réglé pour Mode chrono. (Voir *Configuration de la temporisation de mode* page 4-6 Voir *Utiliser les touches Copie (réglages provisoires)* : page 10-6.)

Touches de copie provisoire





Quand le MFC effectue une copie, les fax entrants sont mis en mémoire au lieu d'être imprimés.

Faire une seule copie en utilisant l'ADF

- 1 Appuyez sur  (**Copy**) pour l'allumer en vert. Placez le document dans l'ADF face imprimée dessus.
 - 2 Appuyez sur **Start**.
Ne tirez **pas** sur la feuille de papier pendant la photocopie.
-  Pour arrêter le processus de copie et éjecter le document, appuyez sur **Stop/Exit**.

Faire plusieurs copies en utilisant l'ADF

- 1 Appuyez sur  (**Copy**) pour l'allumer en vert. Insérez le document dans l'ADF face imprimée dessus.
 - 2 Utilisez le pavé numérique pour taper le nombre de copies que vous souhaitez (jusqu'à 99).
 - 3 Appuyez sur **Start**.
-  Pour trier les copies, appuyez sur la touche **Sort**.

Faire une seule ou plusieurs copies en utilisant la vitre du scanner

Vous pouvez faire plusieurs copies par le biais de la vitre du scanner. Les copies multiples seront empilées (toutes les copies de la page 1, puis toutes les copies de la page 2, etc.). Utilisez les touches de Copie provisoire pour choisir d'autres réglages. (Voir *Utiliser les touches Copie (réglages provisoires)* : page 10-6.)

- 1 Appuyez sur  (**Copy**) pour l'allumer en vert. Soulevez le capot document.

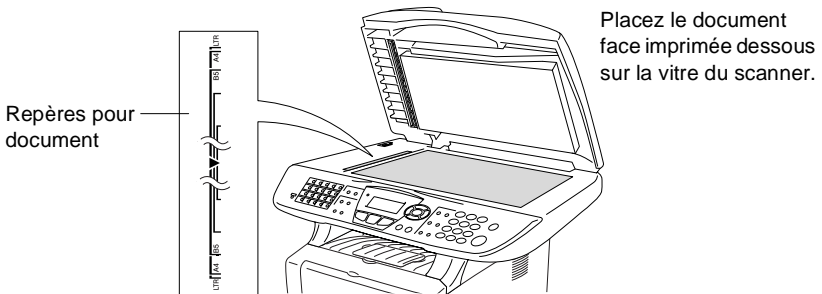

- 2 A l'aide des lignes repères pour document situées sur la gauche, centrez le document, face imprimée dessous, sur la vitre du scanner et fermez le capot document.
- 3 A l'aide du pavé numérique, tapez le nombre de copies que vous souhaitez (jusqu'à 99).

Exemple : appuyez sur **3 8** pour faire 38 copies.

- 4 Appuyez sur **Start**.

Le MFC commence la numérisation du document.

 Si vous souhaitez trier des copies multiples, utilisez l'ADF.
(Voir *Faire une seule copie en utilisant l'ADF* page 10-3.)

Message Mémoire saturée

Si le message *Mémoire saturée* s'affiche, appuyez sur **Stop/Exit** pour annuler ou appuyez sur **Start** pour copier les pages numérisées. Vous devrez effacer quelques tâches de la mémoire pour pouvoir continuer.

Mémoire saturée
Copie: App. Start
Quitter: Stop



Pour obtenir plus de mémoire, désactivez la fonction *Mémoriser fax*.

(Voir *Configuration de la mémoire de fax* page 8-2.)

—OU—

Imprimez les fax qui sont dans la mémoire.

(Voir *Impression d'un fax à partir de la mémoire* page 5-7.)

Si le message *Mémoire Saturée* s'affiche, vous pourrez faire des copies si, tout d'abord, vous imprimez les fax entrants se trouvant dans la mémoire afin de libérer la mémoire à 100%.



Si ce message d'erreur s'affiche plus d'une fois, considérez la possibilité d'augmenter le volume de la mémoire. Pour plus d'informations sur l'augmentation du volume de la mémoire, Voir *Carte mémoire* page 23-1.

Utiliser les touches Copie (réglages provisoires) :

Quand vous souhaitez changer les réglages uniquement pour la copie suivante, utilisez la touche Copie provisoire.

Touches de copie provisoire

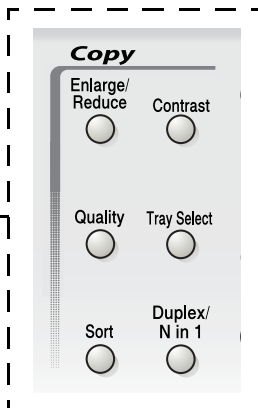

Vous pouvez utiliser différentes combinaisons. Le grand affichage présente vos réglages en cours du mode Copie.

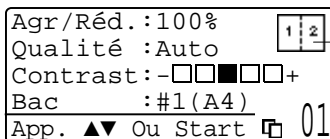

Duplex / N en 1

Exemple d'écran mode Copie

Agrandissement/Réduction



Vous pouvez sélectionner les facteurs d'agrandissement ou de réduction suivants.

Le réglage **Auto** permet au MFC de calculer le facteur de réduction qui correspond au format de votre papier.

Manuel vous permet de saisir un rapport entre 25 et 400 %.

Appuyez sur Enlarge/Reduce 	100%
	104% (EXE → LTR)
	141% (A5 → A4)
	200%
	Auto
	Manuel (25 - 400%)
	50%
	70% (A4 → A5)
	78% (LGL → LTR)
	83% (LGL → A4)
	85% (LTR → EXE)
	91% (Full Page)
	94% (A4 → LTR)
	97% (LTR → A4)

 Le réglage **Auto** ne s'affiche que lorsque vous placez le document dans l'ADF.

- 1 Appuyez sur  (**Copy**) pour l'allumer en vert. Placez le document dans l'ADF face imprimée dessus ou sur la vitre du scanner face imprimée dessous.
- 2 Utilisez le pavé numérique pour taper le nombre de copies que vous souhaitez (jusqu'à 99).
- 3 Appuyez sur **Enlarge/Reduce**.
- 4 Appuyez sur **Enlarge/Reduce** ou sur .

Agr/Réd.:100%
Qualité :Auto
Contrast:-□□■□□+
Bac :#1(A4)
01

5 Appuyez sur  ou sur  pour sélectionner le rapport d'agrandissement ou de réduction souhaité.

Appuyez sur **Set**.

—OU—

Vous pouvez sélectionner **Manuel** puis appuyez sur **Set**.

Utilisez le pavé numérique pour saisir un rapport d'agrandissement ou de réduction entre 25 et 400%.

Appuyez sur **Set**.

(Exemple : appuyez sur **5 3** pour obtenir 53%.)

6 Appuyez sur **Start**.



—OU—

Appuyez sur d'autres touches de Copie provisoire pour d'autres réglages.

- Les options copie spéciale (2en1, 4en1 ou Poster) ne sont pas disponibles avec **Enlarge/Reduce**
- **Auto** n'est pas disponible avec la vitre du scanner.

Qualité (type de document)

Vous pouvez sélectionner la qualité en fonction du type de document. Le réglage par défaut est `Auto`, qui est utilisé pour les documents contenant à la fois du texte et des photos. `Texte` est utilisé pour des documents ne contenant que du texte. `Photo` est utilisé pour la copie de photos.

- 1 Appuyez sur  (**Copy**) pour l'allumer en vert. Placez le document dans l'ADF face imprimée dessus ou sur la vitre du scanner face imprimée dessous.
- 2 Utilisez le pavé numérique pour taper le nombre de copies que vous souhaitez (jusqu'à 99).
- 3 Appuyez sur **Quality**.
- 4 Appuyez sur  ou sur  pour sélectionner le type de document (`Auto`, `Texte` ou `Photo`).
Appuyez sur **Set**.
- 5 Appuyez sur **Start**.
—OU—
Appuyez sur d'autres touches de Copie provisoire pour d'autres réglages.



Trier des copies en utilisant l'ADF

Si vous souhaitez trier des copies multiples, utilisez l'ADF. Les pages seront imprimées dans l'ordre 1 2 3, 1 2 3, 1 2 3, etc.

- 1 Appuyez sur  (**Copy**) pour l'allumer en vert. Placez le document dans l'ADF face imprimée dessus.
- 2 Utilisez le pavé numérique pour taper le nombre de copies que vous souhaitez (jusqu'à 99).
- 3 Appuyez sur **Sort**.
- 4 Appuyez sur **Start**.
—OU—
Appuyez sur d'autres touches de Copie provisoire pour d'autres réglages.

Contraste

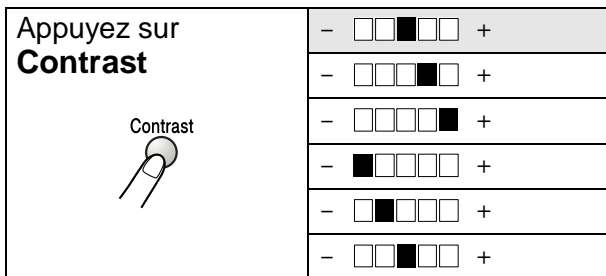

Vous pouvez régler le contraste de la copie pour rendre les copies plus foncées ou plus claires.

- 1 Appuyez sur  (**Copy**) pour l'allumer en vert. Placez le document dans l'ADF face imprimée dessus ou sur la vitre du scanner face imprimée dessous.
- 2 Utilisez le pavé numérique pour taper le nombre de copies que vous souhaitez (jusqu'à 99).
- 3 Appuyez sur **Contrast**.
- 4 Appuyez sur  pour rendre une copie plus claire.
—OU—
Appuyez sur  pour rendre une copie plus foncée.
Appuyez sur **Set**.
- 5 Appuyez sur **Start**.
—OU—
Appuyez sur d'autres touches de Copie provisoire pour d'autres réglages.



Sélectionner le bac

Vous pouvez changer le bac utilisé uniquement pour la copie suivante.

- 1 Appuyez sur  (**Copy**) pour l'allumer en vert. Placez le document dans l'ADF face imprimée dessus ou sur la vitre du scanner face imprimée dessous.
 - 2 Utilisez le pavé numérique pour taper le nombre de copies que vous souhaitez (jusqu'à 99).
 - 3 Appuyez sur **Tray Select**.
 - 4 Appuyez sur  ou sur  pour sélectionner le bac utilisé. Appuyez sur **Set**.
 - 5 Appuyez sur **Start**.
- OU—
- Appuyez sur d'autres touches de Copie provisoire pour d'autres réglages.

(Pour MFC-8440 avec le bac à papier en option 2)

Appuyez sur Tray Select 	Auto
	#1 (XXX) *
	#2 (XXX) *

(Pour MFC-8840D avec le bac à papier en option 2)













Appuyez sur Tray Select 	Auto
	#1 (XXX) *
	#2 (XXX) *
	Bac MP





* XXX est le format de papier que vous avez défini dans **Menu, 1. 3.**

 Pour MFC-8440, l'écran n'affiche les sélections de bac utilisé que si le bac à papier en option est installé.

Duplex/N en 1

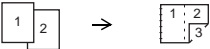
'Duplex' imprime des deux côtés du papier.

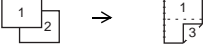
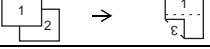
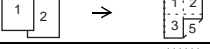
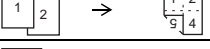
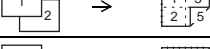
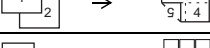





Touche provisoire	Niveau 1	Niveau 2	Option	document obtenu → Mise en page
<p>Appuyez sur Duplex/N in 1 (MFC-8840D) N in 1 (MFC-8440)</p> <p>Duplex/ N in 1</p> 	N en 1	—	2 en 1 (P)	
			2 en 1 (L)	
			4 en 1 (P)	
			4 en 1 (L)	
	Duplex(1 en 1) (MFC-8840D)	Form P1	-	
				
		Form L1	-	
				
		Form P2	Simple face	
				
	Form L2	-		
				

Touche provisoire	Niveau 1	Niveau 2	Option	document → Mise en page obtenue
Appuyez sur Duplex/N in 1 (MFC-8840D) N in 1 (MFC-8440) Duplex/ N in 1 	Duplex(2 en 1) (MFC-8840D)	—	Form P1	
			Form P2	
			Form L1	
			Form L2	
	Duplex(4 en 1) (MFC-8840D)	—	Form P1	
			Form P2	
			Form L1	
			Form L2	
	Poster	—		
	Off	—	—	—

Duplex/N en 1 copy

Copie N en 1

Vous pouvez économiser du papier en copiant deux ou quatre pages sur une seule page. Vérifiez que le format du papier est réglé sur A4, Letter OU Legal.

- 1 Appuyez sur  (**Copy**) pour l'allumer en vert. Placez le document dans l'ADF face imprimée dessus ou sur la vitre du scanner face imprimée dessous.
- 2 Utilisez le pavé numérique pour taper le nombre de copies que vous souhaitez (jusqu'à 99).
- 3 Appuyez sur **Duplex/N in 1**.
Press **Set** to select N en 1.
- 4 Appuyez sur  ou sur  pour sélectionner 2 en 1 (P), 2 en 1 (L), 4 en 1 (P) ou 4 en 1 (L).
Appuyez sur **Set**.
- 5 Si vous êtes prêt à copier, passez à l'étape 7.
—OU—
Appuyez sur  ou  pour sélectionner Qualité, Contraste ou Bac.
Appuyez sur **Set**.
- 6 Appuyez sur  ou  pour sélectionner un nouveau paramètre
Appuyez sur **Set**.
- 7 Appuyez sur Démarrer.
Si vous utilisez l'ADF, le MFC scanne les originaux et imprime les copies.
—OU—
Si vous utilisez la vitre du scanner, le MFC scanne la page. Placez l'original suivant sur la vitre du scanner.
- 8 Sélectionnez **1** et appuyez sur **Set** ou appuyez sur **1** pour copier la page suivante.
- 9 Recommencez les étapes 7 et 8 pour chaque page de la mise en page.

Agr/Réd:100%
Qualité :Auto
Contrast:-□□■□□+
Bac :#1(A4)
App. ▲▼ ou Start

Copie vitre:
Page suivante?
1.Oui
2.Non
Choix ▲▼ & Set

- 10** Une fois toutes les pages du document numérisées, sélectionner **2** et appuyer sur **Set** ou appuyer sur **2** pour imprimer les copies.

 (P) signifie Portrait et (L) signifie Paysage.

 Vous pouvez également combiner les opérations N en 1 et Duplex. (Voir *Duplex (2 en 1)* et *Duplex (4 en 1)* (pour MFC-8840D) page 10-18.)



 Vous ne pouvez pas utiliser l'option Agrandissement/Réduction pour 2 en 1 (P), 2 en 1 (L), 4 en 1 (P) ou 4 en 1 (L).

Poster

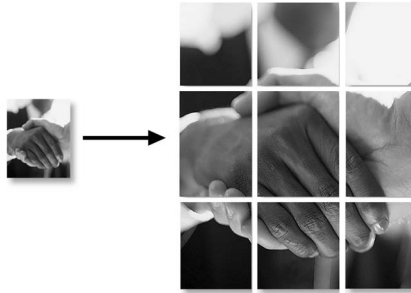
Vous pouvez faire une copie de format poster à partir d'une photo. Vous devez utiliser la vitre du scanner.











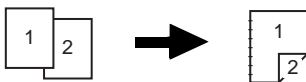

 Pour les copies **Poster**, vous ne pouvez ni faire plus d'une copie ni utiliser la fonction Agrandissement/Réduction.

- 1** Placez l'original face en bas sur la vitre du scanner.
- 2** Appuyez sur **Duplex/N en 1** et  ou  pour sélectionner **Poster**.
Appuyez sur **Set**.
- 3** Appuyez sur **Start**.
Le MFC commence à numériser l'original et imprime les pages du poster.

Duplex (1 en 1) (pour MFC-8840D)

Faire une copie des deux côtés à partir d'un document imprimé d'un seul côté







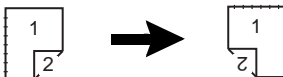

- 1 Appuyez sur  (**Copy**) pour l'allumer en vert. Placez le document dans l'ADF face imprimée dessus ou sur la vitre du scanner face imprimée dessous.
- 2 Utilisez le pavé numérique pour taper le nombre de copies que vous souhaitez (jusqu'à 99).
- 3 Appuyez sur **Duplex/N in 1** et  ou sur  pour sélectionner Duplex(1 en 1).
Appuyez sur **Set**.
- 4 Appuyez sur  ou sur  pour sélectionner Portrait2 ou Paysage1.
Appuyez sur **Set**.
—OU—
Appuyez sur  ou sur  pour sélectionner Portrait1 ou Paysage2, puis passez à l'étape 6.
Appuyez sur **Set**.
- 5 Appuyez sur  ou sur  pour sélectionner Simple face pour le document (Si vous utilisez la vitre du scanner ou que vous avez changé de numéro de copies à l'étape 2, cette option ne s'affiche pas).
Appuyez sur **Set**.
- 6 Appuyez sur **Start** pour numériser le document.
Si vous avez placé le document dans l'ADF, le MFC commence à imprimer.
—OU—
Si vous avez placé le document sur la vitre du scanner, allez à l'étape 7.
- 7 Placez le document suivant sur la vitre du scanner.
Sélectionnez **1** et appuyez sur **Set** ou appuyez sur **1** pour copier la page suivante.
Une fois toutes les pages du document numérisées, sélectionnez **2** et appuyez sur **Set** ou appuyez sur **2** pour imprimer.





Faire une copie des deux côtés à partir d'un document imprimé des deux côtés

(fonction inactive pour les copies multiples)



- 1 Appuyez sur  (**Copy**) pour l'allumer en vert. Placez le document dans l'ADF face imprimée dessus.
- 2 Appuyez sur **Duplex/N in 1** et  ou sur  pour sélectionner Duplex(1 en 1).
Appuyez sur **Set**.
- 3 Appuyez sur  ou sur  pour sélectionner Form P2, Form L1.
Appuyez sur **Set**.
- 4 Appuyez sur  ou sur  pour sélectionner l'option Recto/Verso pour le document
Appuyez sur **Set**.
- 5 Appuyez sur **Start**.
- 6 Une fois toutes les pages du document numérisées d'un côté, tournez l'autre côté du document, face imprimée dessus dans l'ADF.
Appuyez sur **Start**.

Duplex (2 en 1) et Duplex (4 en 1) (pour MFC-8840D)



- 1 Appuyez sur  (**Copy**) pour l'allumer en vert. Placez le document dans l'ADF face imprimée dessus ou sur la vitre du scanner face imprimée dessous.
- 2 Utilisez le pavé numérique pour taper le nombre de copies que vous souhaitez (jusqu'à 99).
- 3 Appuyez sur **Duplex/N in 1** et  ou sur  pour sélectionner Duplex(2 en 1) ou Duplex(4 en 1). Appuyez sur **Set**.
- 4 Appuyez sur  ou sur  pour sélectionner Form P1, Form P2, Form L1 ou Form L2. Appuyez sur **Set**.
- 5 Appuyez sur **Start** pour numériser le document.
Si vous avez placé le document dans l'ADF, le MFC commence à imprimer.
—OU—
Si vous avez placé le document sur la vitre du scanner, allez à l'étape 6.
- 6 Placez le document suivant sur la vitre du scanner. Sélectionnez **1** et appuyez sur **Set** ou appuyez sur **1** pour copier la page suivante.
- 7 Une fois toutes les pages du document numérisées, sélectionnez **2** et appuyez sur **Set** ou appuyez sur **2** pour imprimer.

Modifier les réglages par défaut de l'option copie

Vous pouvez ajuster les réglages de copie qui figurent dans le tableau. Ces réglages restent opérationnels tant qu'ils ne sont pas modifiés.

Sous-menu	Sélections du menu	Options	Réglages du fabricant
1.Qualité	—	Texte	Auto
		Photo	
		Auto	
2.Contraste	—	- □□□□■ + - □□□□□ + - □□■□□ + - □■□□□ + - ■□□□□ +	- □□□□□ +



Qualité

- 1 Appuyez sur **Menu, 3, 1**.
- 2 Appuyez sur  ou sur  pour sélectionner Texte, Photo ou Auto.
- 3 Appuyez sur **Stop/Exit**.



Contraste

Vous pouvez changer le contraste pour rendre une image plus claire ou plus foncée.

- 1 Appuyez sur **Menu, 3, 2**.
- 2 Appuyez sur  pour rendre plus clair.
—OU—
Appuyez sur  pour rendre plus foncé.
- 3 Appuyez sur **Stop/Exit**.

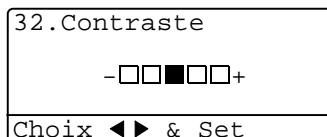

11 Utilisation de la fonction impression du MFC

Utilisation du pilote d'imprimante MFC-8440, MFC-8840D de Brother

Un pilote d'imprimante est un logiciel qui convertit les données du format utilisé par un ordinateur en un format exigé par une imprimante spécifique par le biais d'un langage de commande d'imprimante ou d'un langage de description de page

Les pilotes d'imprimante se trouvent sur le CD-ROM fourni. Installez tout d'abord les pilotes en suivant les instructions du Guide d'Installation. Par ailleurs, les pilotes d'imprimante les plus récents peuvent être téléchargés du Centre de Solutions Brother :

<http://solutions.brother.com>

Impression Windows®

Le pilote d'imprimante spécial et les polices de caractères TrueType™ compatible pour Microsoft® Windows® 98/98SE/Me/2000 Professional/XP et Windows NT® workstation 4.0 se trouvent sur le CD-ROM fourni avec votre MFC. Vous pouvez facilement les installer dans votre système Windows® en utilisant notre programme d'installation. Le pilote assure la prise en charge de notre mode de compression unique pour améliorer la vitesse de l'impression dans des applications Windows® applications, et vous permet de définir divers réglages d'impression, notamment le mode d'impression économie et le format papier personnalisé.

Support d'émulation imprimante courante

Le MFC prend en charge les modes d'émulation d'imprimante HP LaserJet (PCL niveau 6) et BR-Script 3 (Post Script 3). Si vous utilisez une application DOS, vous pouvez utiliser les modes d'émulation HP LaserJet (PCL niveau 6) et BR-Script 3 (Post Script 3) pour les différentes opérations de votre imprimante.

Comment imprimer votre document

Lorsque le MFC reçoit les données envoyées par votre ordinateur, il commence l'opération d'impression en saisissant tout d'abord une feuille dans le bac à papier. Le bac à papier peut alimenter de nombreux types de papier et enveloppes.

- 1** Sur votre ordinateur, sélectionnez la commande Imprimer.
Si votre ordinateur est raccordé à d'autres imprimantes, sélectionnez **Brother MFC-8440** ou **MFC-8840D (USB)** pour votre pilote d'imprimante dans le menu Imprimante ou Paramètres d'impression dans votre logiciel, puis cliquez sur OK pour commencer à imprimer.
- 2** Votre ordinateur envoie une commande d'impression et les données au MFC.
- 3** le voyant à LED clignote en jaune et le MFC commence à imprimer.



Vous pouvez sélectionner le format du papier ainsi que l'orientation dans votre logiciel.

Si votre logiciel ne prend pas en charge le format de votre papier, sélectionnez le format de papier supérieur.

Puis réglez la surface imprimable en changeant les marges (droite et gauche) dans votre logiciel.

Impression et télécopie simultanées

Votre MFC peut imprimer à partir de votre ordinateur tout en transmettant/recevant un fax et tout en numérisant le document dans l'ordinateur. La transmission de fax ne sera pas interrompue pendant une impression PC.

Impression des deux côtés (impression Duplex)

Le pilote d'imprimante fourni prend l'impression duplex en charge. (Pour plus d'informations, Voir *Impression Duplex* page 12-6.)

Impression Duplex automatique (pour MFC-8840D)

Dans ce mode, le MFC imprime automatiquement des deux côtés du papier A4, Lettre ou Légal.

- 1 Ouvrez la boîte de dialogue Propriétés du pilote d'imprimante.
- 2 Sélectionnez Impression Duplex dans l'onglet Avancé, vérifiez que l'option '**Utiliser l'unité duplex**' a été sélectionnée, puis cliquez sur le bouton **OK**. (Voir *Impression Duplex* page 12-6.)
L'imprimante imprimera automatiquement des deux côtés du papier.



- Quand vous sélectionnez **Utiliser l'unité duplex**, HQ1200 n'est pas disponible.
- Si vous souhaitez utiliser l'impression Duplex pour les opérations de fax et de copie, Voir *Utiliser la fonction duplex automatique pour les opérations de fax, copie et impression (pour MFC-8840D)* page 2-11.

Impression Duplex manuelle

Le MFC imprime tout d'abord toutes les pages paires d'un côté du papier. Puis, le pilote Windows® vous invite (par le biais d'un message instantané) à réinsérer le papier. Avant d'insérer le papier, redressez bien la pile pour éviter les bourrages de papier. Il n'est pas recommandé du papier très fin ou très épais. Nous recommandons du papier entre 75 et 90 g/m².

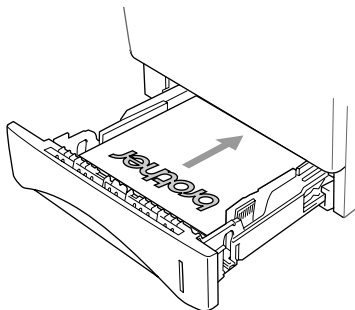

Bac à sortie face imprimée dessous

Le MFC éjecte le papier, face imprimée *dessous* dans le bac de sortie à l'avant du MFC. Dépliez le volet de support pour supporter les pages imprimées.

 Lorsque vous imprimez sur des transparents, retirez-les du volet de support au fur et à mesure qu'ils sortent du MFC.

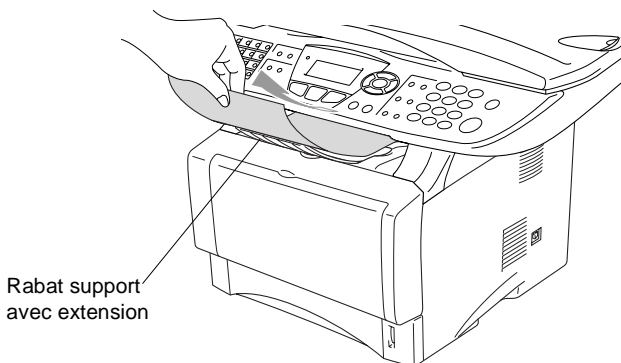

Imprimer sur du papier ordinaire

Le bac à alimentation manuelle (pour MFC-8440)

 Le MFC sélectionne automatiquement le mode Alimentation manuelle lorsque vous mettez du papier dans le bac à alimentation manuelle.

1 Sélectionnez **Taille du papier**, **Type de support**, **Alimentation**, et d'autres réglages dans le pilote d'imprimante.

Type de support: Papier ordinaire

Alimentation: Manuelle

2 Envoyez les données d'impression dans le MFC.

3 Ouvrez le bac à alimentation manuelle. Faites coulisser les guide-papier en fonction du format du papier.

- 4** Des deux mains, placez le papier dans le bac à alimentation manuelle jusqu'à ce que le bord avant du papier touche le rouleau d'alimentation du papier et le MFC saisit le papier.

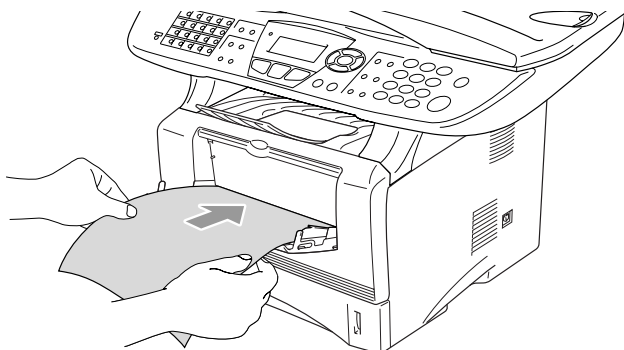

- Vérifiez que le papier est droit et dans la bonne position dans le bac à alimentation manuelle. Sinon, le papier ne rentrera pas correctement et entraînera un papier imprimé de travers ou un bouchage de papier.
- Ne mettez pas plus d'une feuille de papier à la fois dans le bac à alimentation manuelle au risque de créer un bouchage.

- 5** Quand la page imprimée sort du MFC, insérez la feuille suivante comme il est indiqué dans l'étape 4 ci-dessus. Recommencez pour chaque page que vous souhaitez imprimer.

Le bac MP (pour MFC-8840D)

- 1** Sélectionnez **Taille du papier**, **Type de support**, **Alimentation**, et d'autres réglages dans le pilote d'imprimante.
Type de support: Papier ordinaire
Alimentation: Bac MP
- 2** Ouvrez le bac MP et abaissez-le doucement.
- 3** Sortez le volet support du bac MP.

- 4** Lorsque vous chargez du papier dans le bac MP, vérifiez qu'il touche bien l'arrière du plateau.

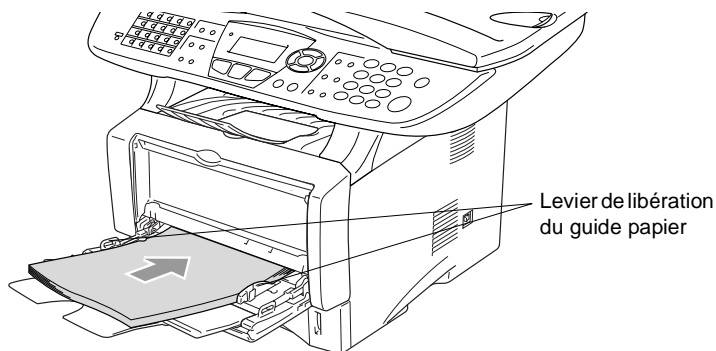

-  Vérifiez que le papier est droit et dans la bonne position dans le bac MP. Sinon, le papier ne rentrera pas correctement et entraînera un papier imprimé de travers ou un bourrage de papier.

- 5** Tout en appuyant sur le levier de libération du guide papier, faites glisser le guide-papier en fonction du format du papier.

-  Une fois le papier dans le bac MP, n'oubliez pas :

- Le côté imprimé est dessus.
- Au cours de l'impression, le plateau intérieur se soulève pour insérer le papier dans le MFC.
- Mettez le bord d'entrée (haut de la page) en premier et poussez-le doucement dans le bac.

- 6** Envoyez les données d'impression dans le MFC.

Imprimer sur du papier plus épais et des cartes

Quand le bac de sortie arrière est abaissé, le MFC présente une trajectoire droite pour le papier en provenance du bac à alimentation manuelle ou du bac MP jusqu'à l'arrière du MFC. Utilisez cette méthode d'alimentation et de sortie du papier lorsque vous souhaitez imprimer sur du papier plus épais (106 - 161 g/m²) ou sur des cartes.

Le bac à alimentation manuelle (pour MFC-8440)

- 1 Sélectionnez **Taille du papier**, **Type de support**, **Alimentation**, et d'autres réglages dans le pilote d'imprimante.
Type de support: Papier épais ou papier plus épais
Alimentation: Manuelle
- 2 Ouvrez le bac de sortie arrière.

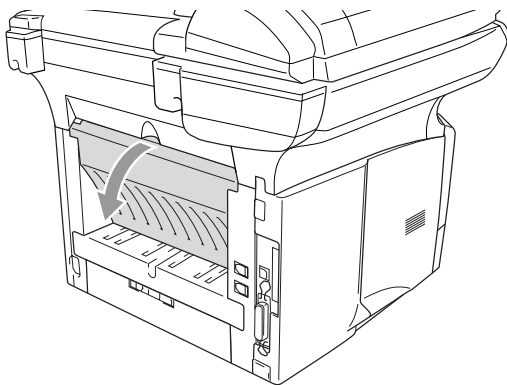

- 3 Ouvrez le bac à alimentation manuelle. Faites coulisser les guide-papier en fonction du format du papier.

- 4 Des deux mains, placez le papier dans le bac à alimentation manuelle jusqu'à ce que le bord avant du papier touche le rouleau d'alimentation du papier et le MFC saisit le papier.
 - Vérifiez que le papier est droit et dans la bonne position dans le bac à alimentation manuelle. Sinon, le papier ne rentrera pas correctement et entraînera un papier imprimé de travers ou un bouchage de papier.
 - Ne mettez pas plus d'une feuille de papier à la fois dans le bac à alimentation manuelle au risque de créer un bouchage.
- 5 Envoyez les données d'impression dans le MFC.
- 6 Quand la page imprimée sort du MFC, insérez la feuille suivante comme il est indiqué dans l'étape 4 ci-dessus. Recommencez pour chaque page que vous souhaitez imprimer.
- 7 Une fois l'impression terminée, fermez le bac de sortie arrière.

! Attention

Retirez chaque feuille immédiatement au fur et à mesure de l'impression. Empiler les feuilles risque d'entraîner un bouchage de papier ou un gondolage du papier.

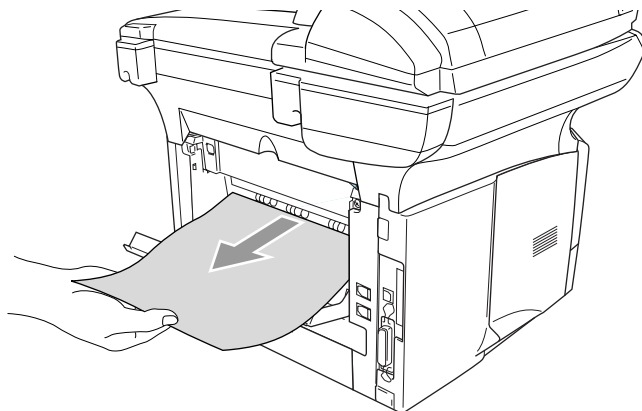

Le bac à usages multiples (bac MP) (pour MFC-8840D)

- 1 Sélectionnez **Taille du papier**, **Type de support**, **Alimentation**, et d'autres réglages dans le pilote d'imprimante.
Type de support: Papier épais ou papier plus épais
Alimentation: Bac MP
- 2 Ouvrez le bac de sortie arrière puis sortez le support de bac de sortie face imprimée dessus si nécessaire.

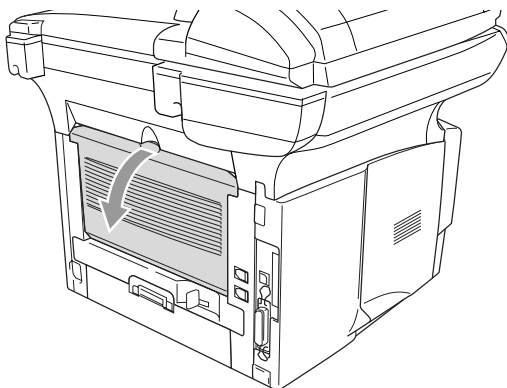

- 3 Ouvrez le bac MP et abaissez-le doucement.
- 4 Sortez le volet support du bac MP.
- 5 Lorsque vous mettez du papier dans le bac MP, vérifiez qu'il touche bien l'arrière du plateau.

 Vérifiez que le papier est droit et dans la bonne position dans le bac MP. Sinon, le papier ne rentrera pas correctement et entraînera un papier imprimé de travers ou un bouchage de papier.

6 Tout en appuyant sur le levier de libération du guide papier, faites glisser le guide-papier en fonction du format du papier.



Une fois le papier dans le bac MP, n'oubliez pas :

- Au cours de l'impression, le plateau intérieur se soulève pour insérer le papier dans le MFC.
- Le côté imprimé est dessus.
- Mettez le bord d'entrée (haut de la page) en premier et poussez-le doucement dans le bac.

7 Envoyez les données d'impression dans le MFC.

8 Une fois l'impression terminée, fermez le bac de sortie arrière.

Attention

Retirez chaque feuille immédiatement au fur et à mesure de l'impression. Empiler les feuilles risque d'entraîner un bourrage de papier ou un gondolage du papier.

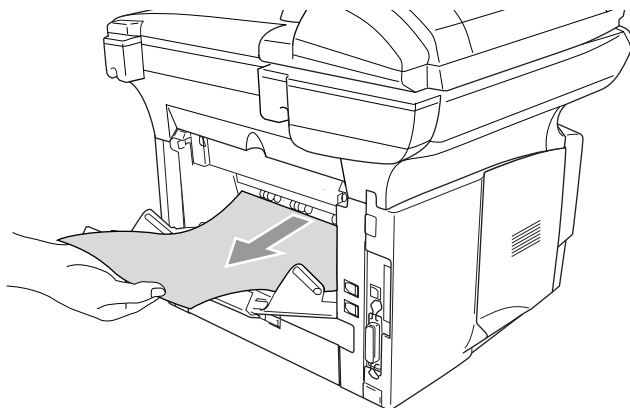

Imprimer sur des enveloppes

Pour imprimer sur des enveloppes, utilisez le bac à alimentation manuelle ou le bac à usages multiples.



- Le MFC sélectionne automatiquement le mode Alimentation manuelle lorsque vous mettez du papier dans le bac à alimentation manuelle.
- Tous les côtés doivent être correctement pliés ; les enveloppes ne doivent être ni ondulées ni froissées.

- 1 Sélectionnez **Taille du papier**, **Type de support**, **Alimentation**, et d'autres réglages dans le pilote d'imprimante.
Type de support: Enveloppe, Env.fine ou Env.épaisse

Pour MFC-8440 :

2 Ouvrez le bac de sortie arrière.

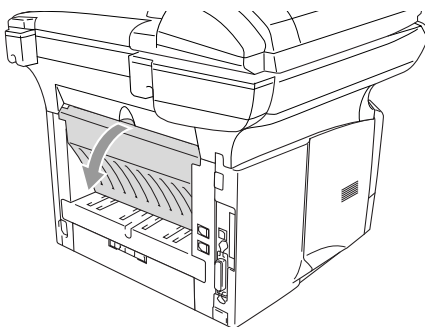

3 Ouvrez le bac à alimentation manuelle. Faites coulisser les guide-papier en fonction du format de l'enveloppe.



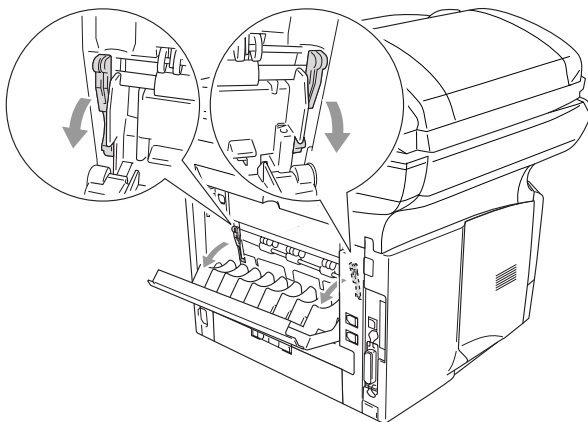

Si les enveloppes sont froissées après l'impression :

A l'arrière du MFC, ouvrez le bac de sortie arrière et poussez sur les languettes bleues du côté gauche et du côté droit. Dès que l'impression des enveloppes est terminée, fermez le bac de sortie arrière pour remettre les deux languettes bleues en place.

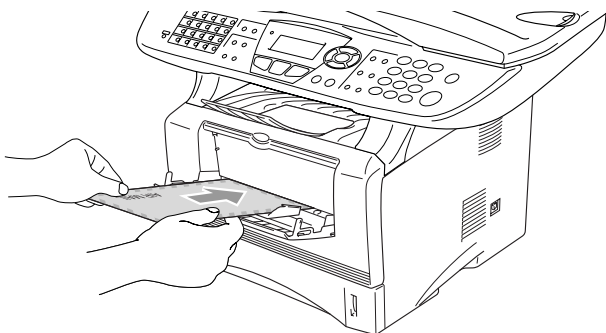

- 4** Des deux mains, placez l'enveloppe dans le bac à alimentation manuelle jusqu'à ce que le bord avant de l'enveloppe touche le rouleau d'alimentation du papier et le MFC saisit l'enveloppe.



-  ■ Vérifiez que l'enveloppe est bien droite lorsque vous l'insérez dans le bac à alimentation manuelle. Sinon, l'enveloppe ne rentrera pas correctement et entraînera un imprimé de travers ou un bouchage.
- Ne mettez pas plus d'une enveloppe à la fois dans le bac à alimentation manuelle au risque de créer un bouchage.
 - Mettez l'enveloppe dans le bac à alimentation manuelle, la face imprimée étant dessus dans le bac.
- 5** Une fois que l'enveloppe imprimée sort du MFC, le MFC attend que vous mettiez l'enveloppe suivante. Recommencez l'étape 4 pour chaque enveloppe devant être imprimée.
- 6** Envoyez les données d'impression dans le MFC.
- 7** Une fois l'impression terminée, fermez le bac de sortie arrière.

Pour MFC-8840D :

- 2 Ouvrez le bac de sortie arrière et dépliez le support de bac de sortie face imprimée dessus si nécessaire.

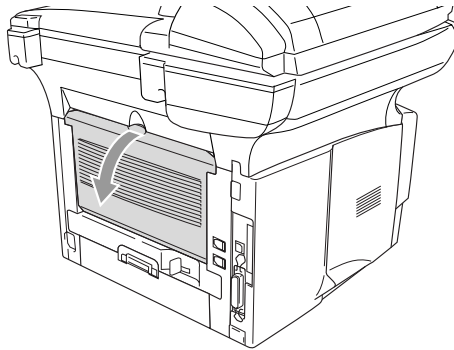

- 3 Ouvrez le bac MP et abaissez-le doucement.

- 4 Sortez le volet support du bac MP.



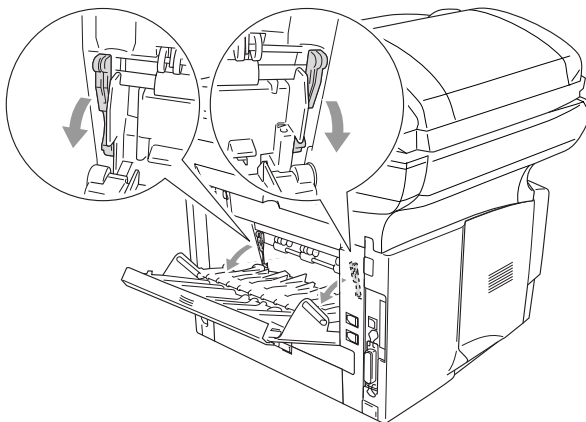

Si les enveloppes sont froissées après l'impression :

A l'arrière du MFC, ouvrez le bac de sortie arrière et poussez sur les languettes bleues du côté gauche et du côté droit. Dès que l'impression des enveloppes est terminée, fermez le bac de sortie arrière pour remettre les deux languettes bleues en place.

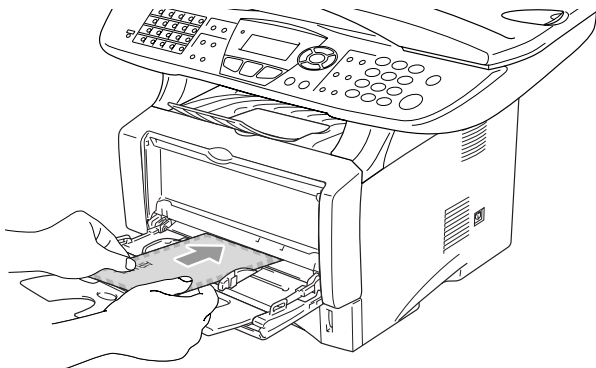

- 5** Mettez les enveloppes dans le bac MP jusqu'à ce qu'elles touchent l'arrière du bac. Ne mettez pas plus de 3 enveloppes à la fois dans le bac MP au risque d'entraîner un bouchage.



-  Vérifiez que les enveloppes sont bien empilées et dans la bonne position dans le bac MP. Sinon, les enveloppes ne rentreront pas correctement et entraîneront un imprimé de travers ou un bouchage.

- 6** Appuyez sur le guide largeur papier et faites-le glisser en fonction du format de l'enveloppe.

-  Une fois les enveloppes dans le bac MP, n'oubliez pas :
- Au cours de l'impression, le plateau intérieur se soulève pour insérer les enveloppes dans le MFC.
 - Le côté imprimé est dessus.
 - Mettez le bord d'entrée (haut de l'enveloppe) en premier et poussez-le doucement dans le bac.

- 7** Envoyez les données d'impression dans le MFC.

- 8** Une fois l'impression terminée, fermez le bac de sortie arrière.

Touches d'opération de l'imprimante

Annulation tâche

Vous pouvez supprimer les données de la mémoire.

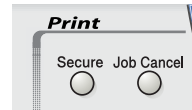

Touche Sécurité

Les données sécurisées sont protégées par mot de passe. Seules les personnes connaissant le mot de passe pourront imprimer les données. Le MFC n'imprime pas les données sécurisées sans la saisie du mot de passe. Une fois le document imprimé, les données sont supprimées de la mémoire. Pour utiliser cette fonction, vous devez définir votre mot de passe dans la boîte de dialogue du pilote d'imprimante. (Voir *Options du périphérique* page 12-12.)

 La fonction de la touche **Secure** n'est pas disponible avec le pilote Brother BR-Script.

1 Appuyez sur **Secure**.

—OU—

L'écran affiche **Pas de donnée!** s'il n'y a pas de données sécurisées dans la mémoire.

2 Appuyez sur  ou sur  pour sélectionner le nom de l'utilisateur.

Appuyez sur **Set**. L'écran affiche les sélections de tâches.

3 Appuyez sur  ou sur  pour sélectionner la tâche.

Appuyez sur **Set**. L'écran vous invite à saisir votre mot de passe à quatre chiffres.

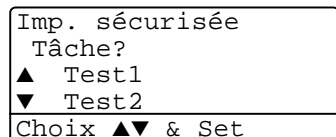
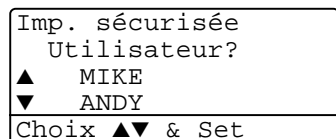

4 Saisissez votre mot de passe en utilisant le panneau de commande.



Appuyez sur **Set**.

Imp. sécurisée Test1
Mot Passe:XXXX
Entrée & Set

5 Appuyez sur  ou sur  pour sélectionner *Imprime*.

Appuyez sur **Set**. Le MFC imprime les données.

—OU—

Si vous souhaitez supprimer les données sécurisées, appuyez sur  ou sur  pour sélectionner *Effacer*.

Appuyez sur **Stop/Exit**.





- Si vous mettez l'interrupteur d'alimentation sur Off, les données sécurisées enregistrées dans la mémoire seront supprimées.
- Après l'impression, les données sécurisées sont supprimées de la mémoire.

Régler la sélection de l'émulation

Ce MFC dispose d'une fonction de Sélection d'émulation automatique. Quand le MFC reçoit des informations en provenance du PC, il choisit automatiquement le mode d'émulation. Cette fonction a été réglée par le fabricant sur AUTO.

Vous pouvez changer manuellement le mode d'émulation par défaut en utilisant le panneau de commande.

1 Appuyez sur **Menu, 4, 1**.

2 Appuyez sur  ou sur  pour sélectionner *Auto*, *HP LaserJet* ou *BR-Script 3*.

41.Emulation
▲ Auto
HP LaserJet
▼ BR-Script 3
Choix ▲▼ & Set

Appuyez sur **Set**.

3 Appuyez sur **Stop/Exit**.



Essayez cette fonction avec votre logiciel ou serveur de réseau. Si la fonction ne fonctionne pas correctement, sélectionnez le mode d'émulation requis manuellement par le biais des boutons du panneau du MFC ou utilisez les commandes de sélection d'émulation dans votre logiciel.

Imprimer la liste des polices de caractère internes

Vous pouvez imprimer une liste des polices de caractères internes (ou résidentes) du MFC pour voir à quoi ressemble telle ou telle police de caractères avant de la sélectionner.

- 1 Appuyez sur **Menu, 4, 2, 1**.
- 2 Appuyez sur **Start**. Le MFC imprime la liste.
- 3 Appuyez sur **Stop/Exit**.

42.Options imp. 1.Polices res.

Appuyer Start

Imprimer la liste de configuration d'impression

Vous pouvez imprimer une liste des réglages en cours de l'imprimante.

- 1 Appuyez sur **Menu, 4, 2, 2**.
- 2 Appuyez sur **Start**. Le MFC imprime les réglages.
- 3 Appuyez sur **Stop/Exit**.

42.Options imp. 2.Configuration

Appuyer Start

Restaurer les réglages par défaut du fabricant

Vous pouvez redonner au MFC les réglages par défaut du fabricant. Polices et macros des réglages temporaires sont effacés.

- 1 Appuyez sur **Menu, 4, 3**.
- 2 Appuyez sur **1** pour restaurer les réglages par défaut du fabricant.
—OU—

43.Réinit.impr.

▲ 1.Init.
▼ 2.Quitter

Choix ▲▼ & Set

Appuyez sur **2** pour quitter sans changer.

- 3 Appuyez sur **Stop/Exit**.



Seuls les réglages de l'imprimante repassent sur les réglages par défaut du fabricant.

12 Réglages du pilote d'imprimante

(Windows® uniquement)

Réglages du pilote d'imprimante

Vous pouvez changer les réglages d'imprimante suivants quand vous imprimez à partir de votre ordinateur :

- **Type de support**
- **Imp. multi-pages**
- **Duplex**
- **Filigrane***1*2
- **Mise à l'échelle***2
- **Date & heure d'impression***1*2
- **Configuration rapide d'impression***1*2
- **Impression sécurisée***1

*1 Ces réglages ne sont pas disponibles avec le pilote BR-Script.

*2 Ces réglages ne sont pas disponibles avec Pilote d'imprimante universelle

Comment accéder aux réglages du pilote d'imprimante

- 1 Cliquez sur **Imprimer** dans le menu **Fichier** de votre logiciel.
 - 2 Sélectionnez **Brother MFC-8440** ou **MFC-8840D (USB)** pour votre imprimante et cliquez sur **Propriétés (Préférence)**. La boîte de dialogue **Options d'impression***3 s'affiche.
- La façon dont vous accédez aux réglages du pilote d'imprimante varie selon votre système d'exploitation et vos logiciels.
 - *3 Les écrans illustrés dans cette section proviennent de Windows® XP.
Les écrans de votre ordinateur peuvent varier en fonction de votre système d'exploitation Windows®.
 - Certaines descriptions dans ce chapitre se basent sur le modèle MFC-8840D. Ces descriptions sont aussi applicables au modèle MFC-8440.

Fonctions du pilote natif Brother

Le pilote d'origine Brother est un pilote d'imprimante mis au point exclusivement par Brother. Ce pilote comprend davantage de fonctions que le pilote d'imprimante universelle Microsoft® Windows®.

Onglet Élémentaire

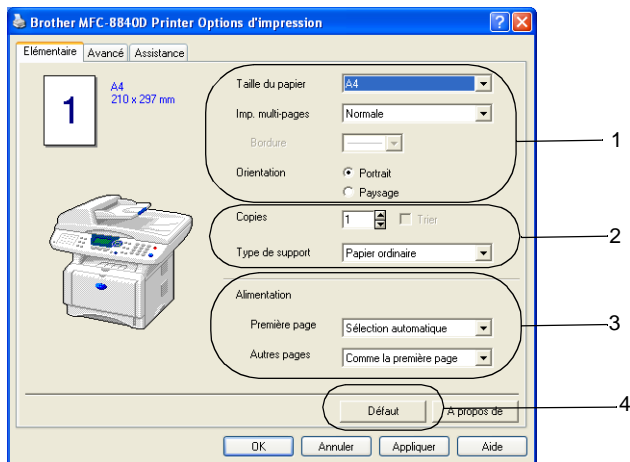

- 1 Sélectionnez les rubriques suivantes : **Taille du papier**, **Imp. multi-pages**, **Bordure** (le cas échéant) et **Orientation**.
- 2 Sélectionnez le nombre de **Copies** et le **Type de support**.
- 3 Sélectionnez **Alimentation** (**Première page** et **Autres pages**).
Le réglage **Sélection automatique** permet au pilote d'imprimante de sélectionner automatiquement un bac approprié en fonction de l'option **Taille du papier**. Vous pouvez définir la taille papier de chaque bac par le biais de l'onglet **Accessoires**. (Voir *Onglet Accessoires* page 12-15.)
- 4 Pour réactiver les réglages par défaut, cliquez sur le bouton **Défaut**.

Taille du papier

Dans le menu déroulant, sélectionnez la Taille papier que vous utilisez.

Imp. multi-pages

L'option Multi-pages peut réduire la taille de l'image d'une page pour imprimer plusieurs pages sur une seule feuille de papier ou pour agrandir l'option taille de l'image pour imprimer une seule page sur plusieurs feuilles de papier.



Ex. 4 en 1



Ex. 1 en 2 x 2 pages

Bordure

Lorsque vous imprimez plusieurs pages sur une feuille de papier avec l'option Multi-pages, vous pouvez sélectionner une bordure pleine, une bordure pointillée ou aucune bordure autour de chaque page imprimée sur la feuille.

Orientation

Orientation sélectionne la position d'impression de votre document (**Portrait** ou **Paysage**).

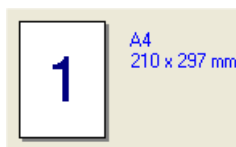

Portrait



Paysage

Copies

L'option Copies définit le nombre de copies à imprimer.

Trier

Quand la case de l'option **Trier** est cochée, une copie complète de votre document sera imprimée puis une autre en fonction du nombre de copies. Si la case de l'option **Trier** n'est pas cochée, tous les exemplaires de la première page seront imprimés avant l'impression de la page suivante du document.

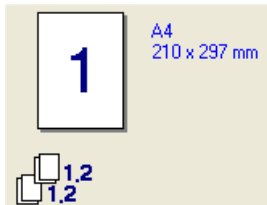

Case Trier cochée

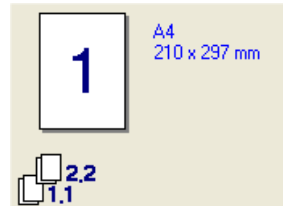

Case Trier non cochée

Type de support

Vous pouvez utiliser les types de support dans votre MFC. Pour la meilleure qualité d'impression, sélectionnez le type de support que vous souhaitez utiliser.

Papier ordinaire

Papier fin

Papier épais

Papier plus épais

Papier Bristol

Transparents

Enveloppes

Env. épaisses

Env. fines



Lors de l'utilisation de papier vierge ordinaire (70 à 95 g/m²), sélectionnez **Papier ordinaire**. Lorsque vous utilisez du papier ordinaire, des enveloppes ou du papier au grammage lourd, sélectionnez **Papier épais** ou **Papier plus épais**. Lorsque vous utilisez du papier de qualité supérieure, sélectionnez **Papier Bristol** et lorsque vous utilisez des transparents pour rétroprojecteur, sélectionnez **Transparents**.

Onglet Avancé

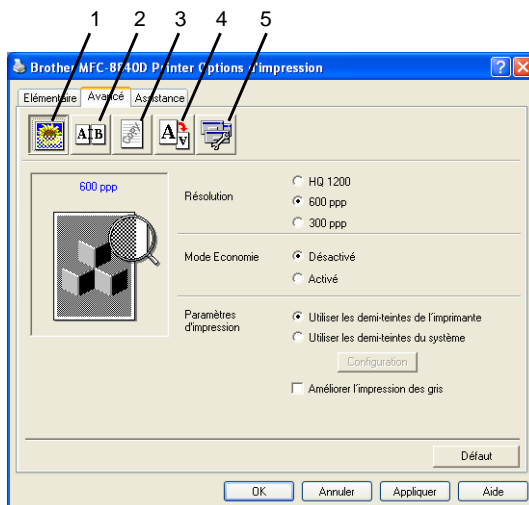

Pour réactiver les réglages par défaut, cliquez sur le bouton **Défaut**.

Changez les réglages des différents onglets en sélectionnant l'une des icônes suivantes :

- 1 **Qualité d'impression**
- 2 **Duplex**
- 3 **Filigrane**
- 4 **Paramètres de page**
- 5 **Options du périphérique**

Qualité d'impression

Résolution

Vous pouvez changer la résolution comme suit :

- HQ 1200
- 600 ppp
- 300 ppp



Quand vous sélectionnez **Utiliser l'unité duplex**, HQ1200 n'est pas disponible.

Mode Economie

Vous pouvez faire des économies d'utilisation en activant le mode Economie de Toner qui réduit la densité de l'impression.

Paramètres d'impression

Pour Windows® 98/98SE/Me

L'option Paramètre d'impression sert à optimiser la qualité de l'impression en fonction du type de document imprimé (photos, graphiques ou images numérisées). Lorsque vous sélectionnez **Auto (Recommandé)**, l'imprimante imprime automatiquement avec les paramètres les plus appropriés.

Lorsque l'option Paramètres d'impression est réglée sur Manuel, vous pouvez changer manuellement les options Luminosité, Contraste et Qualité graphique.

Pour Windows® 2000/XP/NT® WS 4.0

- Cochez **Utiliser les demi-teintes de l'imprimante** pour imprimer avec l'option Demi-teintes.
- Cochez **Utiliser les demi-teintes du système** pour imprimer avec l'option Demi-teintes du système. Pour changer les réglages, sélectionnez **Configuration**.
- Si la demi-teinte ne peut pas être imprimée correctement, cochez **Améliorer l'impression des gris**.

Impression Duplex

Dès que vous sélectionnez l'icône Impression Duplex, les fonctions Duplex disponibles s'affichent.

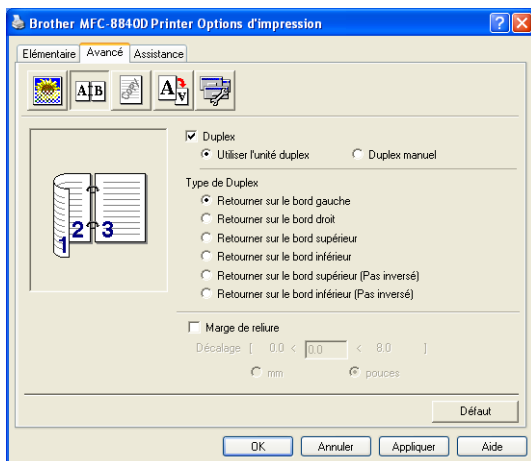

Utiliser l'unité duplex (pour MFC-8840D)

Cochez la case Duplex puis sélectionnez **Utiliser l'unité duplex**. Dans ce mode, le MFC imprime automatiquement des deux côtés du papier.

Duplex manuel

Cochez la case Duplex puis sélectionnez **Duplex manuel**. Dans ce mode, le MFC imprime tout d'abord toutes les pages paires. Puis le pilote d'imprimante s'arrête et affiche les instructions pour réinsérer le papier. Dès que vous cliquez sur OK, les pages impaires sont imprimées.

Type de Duplex

Vous pouvez sélectionner **Type de Duplex**. Il existe six types de directions duplex pour chaque orientation.

Retourner sur le bord gauche



Retourner sur le bord droit



Retourner sur le bord supérieur



Retourner sur le bord inférieur



Retourner sur le bord supérieur (Pas inversé)



Retourner sur le bord inférieur (Pas inversé)



Marge de reliure

Cochez l'option Marge de reliure, vous pouvez spécifier la valeur de marge du côté reliure en pouces ou en millimètres (0 - 8 pouces) [0 – 203,2 mm].

Filigrane

Vous pouvez placer un logo ou du texte dans votre document sous forme de filigrane. Vous pouvez sélectionner l'un des filigranes prédéfinis ou vous pouvez utiliser un fichier bitmap ou texte que vous avez créé.

Cochez la case **Utiliser filigrane**, puis sélectionnez le filigrane que vous souhaitez utiliser.

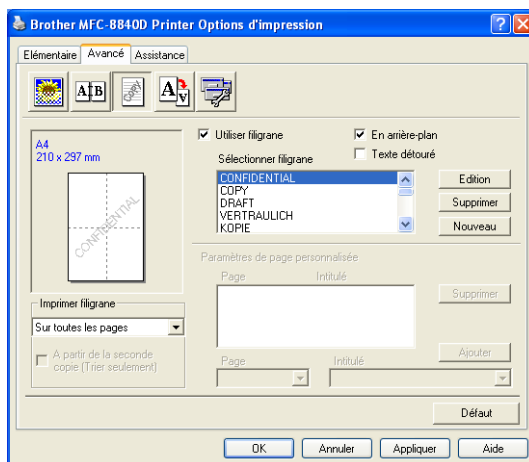

En arrière-plan

Cochez la case **En arrière-plan** pour imprimer le filigrane en arrière-plan dans votre document. Si cette option n'est pas cochée, le filigrane est imprimé sur votre document.

Texte détourné

(Window® 2000 Professional/XP/NT® WS 4.0 uniquement)

Cochez la case **Texte détourné** si vous souhaitez imprimer le contour du filigrane.

Imprimer filigrane

La fonction **Imprimer filigrane** propose les choix suivants pour l'impression :

- **Sur toutes les pages**
- **Sur la première page uniquement**
- **A partir de la deuxième page**
- **Personnalisé**

Paramétrage du filigrane

Vous pouvez changer la taille et la position du filigrane sur la page en sélectionnant le filigrane puis en cliquant sur le bouton **Edition**. Si vous souhaitez ajouter un nouveau filigrane, cliquez sur le bouton **Nouveau** puis sélectionnez **Texte** ou **Bitmap** dans l'option **Style de filigrane**.

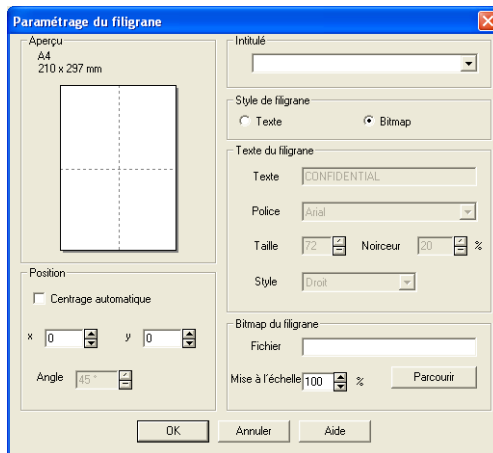

- **Intitulé**
Vous pouvez sélectionner **Confidentiel**, **Copie** ou **BROUILLON** comme titre standard ou saisir le titre que vous voulez dans le champ.
- **Texte du filigrane**
Tapez votre texte de filigrane dans la fenêtre **Texte** puis sélectionnez les options suivantes : **Police**, **Taille**, **Noirceur** et **Style**.
- **Bitmap du filigrane**
Saisissez le nom de fichier et l'emplacement de votre image bitmap dans la case **Fichier** ou cliquez sur **Parcourir** pour trouver l'emplacement du fichier. Vous pouvez également définir l'échelle de l'image.
- **Position**
Ce réglage vous permet de contrôler la position du filigrane sur la page.

Configuration de la page

Vous pouvez changer la taille d'impression de votre document avec l'option Mise à l'échelle.

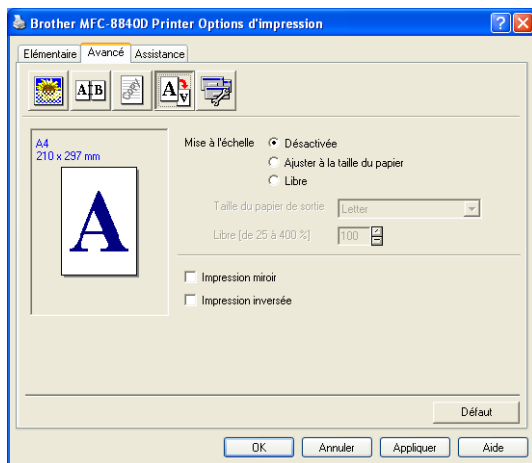

- Cochez la case **Désactivé** si vous souhaitez imprimer le document tel qu'il apparaît à l'écran.
- Cochez la case **Ajuster à la taille du papier**, si votre document est d'un format inhabituel, ou si vous n'avez que du papier standard.
- Cochez la case **Libre** si vous souhaitez réduire ou agrandir manuellement l'impression.
- Vous pouvez également utiliser les fonctions **Impression miroir** ou **Impression inversée** pour la configuration de votre page.

Options du périphérique

Vous permet de configurer les fonctions suivantes de l'imprimante :

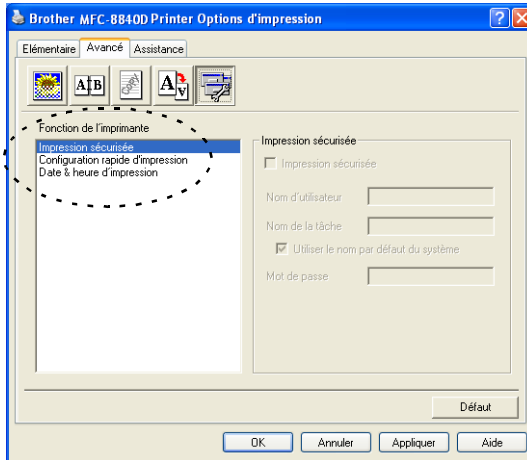

Impression sécurisée

Les documents sécurisés sont des documents protégés par mot de passe lorsqu'ils sont envoyés au MFC. Seules les personnes connaissant le mot de passe pourront les imprimer. Etant donné que les documents sont sécurisés dans le MFC, vous devez utiliser le panneau de commande du MFC (et le mot de passe) pour les imprimer.

Envoyer un document sécurisé :

- 1 Sélectionnez **Impression sécurisée** dans la rubrique **Fonction de l'imprimante** et cochez **Impression sécurisée**.
- 2 Saisissez votre mot de passe, votre nom d'utilisateur et le nom de la tâche et cliquez sur OK.
- 3 Vous devez imprimer les documents sécurisés à partir du panneau de commande du MFC. (Voir *Touche Sécurité* page 11-17.)

Supprimer un document sécurisé :

- 1 Vous devez utiliser le panneau de commande du MFC pour supprimer un document sécurisé. (Voir *Touche Sécurité* page 11-17.)



Vous pouvez enregistrer jusqu'à 8 MO de données sécurisées dans la mémoire du MFC.

Configuration rapide d'impression

La fonction Configuration rapide d'impression vous permet de sélectionner rapidement les réglages de votre pilote. Pour afficher les réglages, il vous suffit de cliquer sur l'icône du plateau des tâches . Cette fonction peut être réglée sur ON ou sur OFF à partir de la rubrique Options du périphérique.

 Le réglage par défaut du fabricant est OFF.

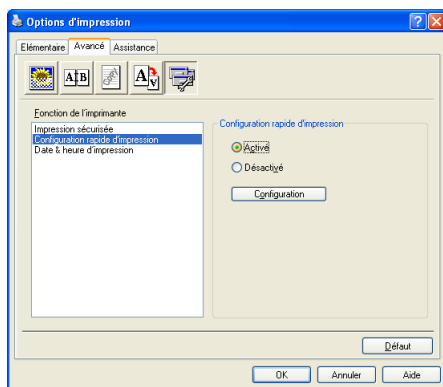

Administrateur (pour les utilisateurs Windows® 98/98SE/Me uniquement)

L'option Administration permet de verrouiller les fonctions Copie, Mise à l'échelle et Filigrane et de les protéger par mot de passe.

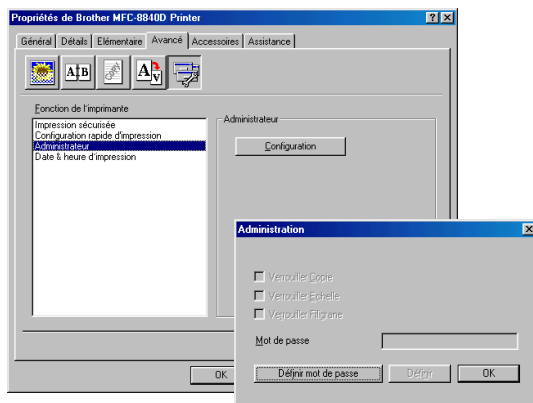

 Notez votre mot de passe et gardez-le en lieu sûr pour pouvoir vous y référer plus tard. Si vous oubliez votre mot de passe, vous ne pourrez pas avoir accès à ces paramètres.

Date & heure d'impression

Lorsqu'elle est activée, la fonction **Date & heure d'impression** imprime automatiquement la date et l'heure de l'horloge de votre ordinateur sur votre document.

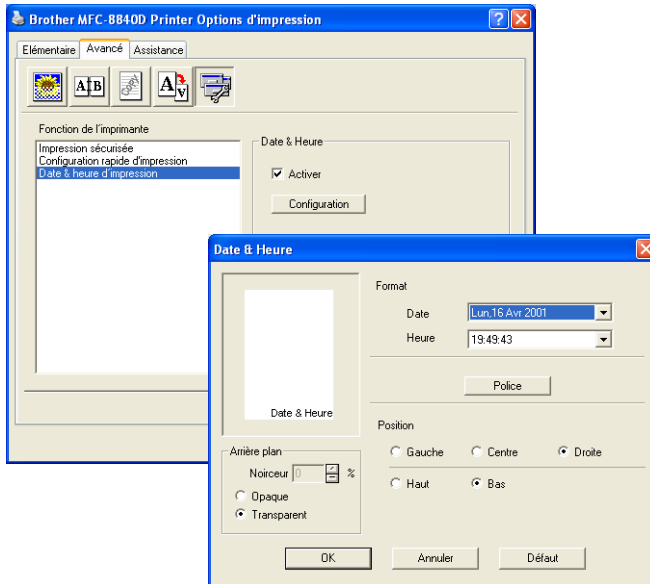

Cliquez sur le bouton **Configuration** pour changer le format de la **Date** et de l'**Heure**. Vous pouvez changer la police de caractères en cliquant sur le bouton **Police** ou sur **Position**. Pour inclure un arrière-plan avec la **date** et l'**heure**, sélectionnez **Opaque**. Lorsque l'option **Opaque** est sélectionnée, vous pouvez régler la **Noirceur** de l'arrière-plan de la **Date** et de l'**Heure** en changeant le pourcentage.



La date et l'heure figurant dans la case de sélection représentent le format qui sera imprimé. La date et l'heure imprimées sur votre document proviennent automatiquement des paramètres de votre ordinateur.

Onglet Accessoires

L'onglet **Accessoires** comporte les paramètres qui permettront de configurer le pilote d'imprimante en fonction de la taille du papier chargé dans chacune des sources de papier. Cet onglet permet également d'installer des options supplémentaires dans les réglages du pilote.

Paramétrage de l'alimentation

Pour configurer la taille du papier de chaque source de papier, sélectionnez la source dans la liste **Paramétrage de l'alimentation**. Sélectionnez la **Taille du papier** dans la liste déroulante et cliquez sur **Mise à jour**. Lorsque l'option **Sélection automatique** (par défaut **Alimentation papier**) est sélectionnée dans l'onglet Base du pilote d'imprimante (Voir *Onglet Élémentaire* page 12-2), le pilote d'imprimante utilise automatiquement l'option Paramétrage de l'alimentation pour sélectionner un bac qui correspond à l'option **Taille du papier** du pilote d'imprimante.

Alimentation par défaut

L'**Alimentation par défaut** vous permet de choisir la source de papier qui sera utilisée quand la taille papier du document envoyé ne correspond pas aux réglages de la source de papier.

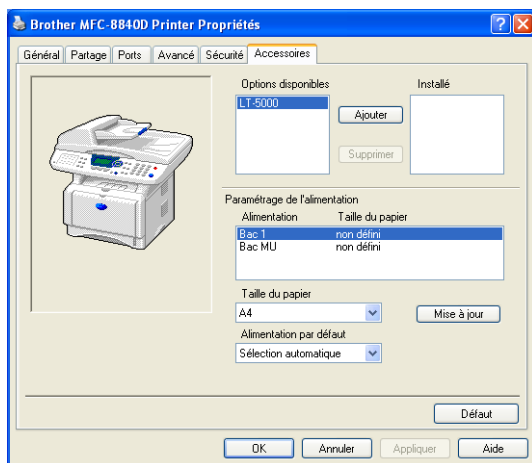

Options disponibles

Afin de pouvoir avoir accès au 2e bac à papier en option, cette option doit être installée dans le pilote. Sélectionnez le numéro du modèle dans la liste des **Options disponibles** puis cliquez sur **Ajouter**. Le bac en option figurera alors dans la case **Installées**, la liste **Paramétrage de l'alimentation** et l'écran affichera l'illustration du 2e bac.

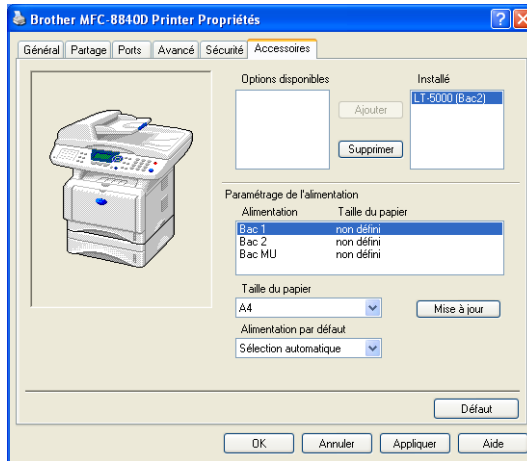

Onglet Assistance

L'onglet **Assistance** fournit des informations sur la version du pilote d'imprimante et sur ses paramètres. Par ailleurs, il existe des liens vers les sites Web de Brother : **Centre de Solutions Brother** et **Driver Update** (mise à jour des pilotes d'imprimante).

Cliquez sur l'onglet **Assistance** pour afficher l'écran ci-dessous :



Centre de Solutions Brother

Centre de Solutions Brother est un site Web où vous trouverez des informations sur votre produit Brother y compris des réponses aux questions fréquemment posées (FAQ), des guides de l'utilisateur, des mises à jour de pilotes ainsi que des conseils d'utilisation pour votre MFC.

Mise à jour par Internet

Mise à jour par Internet permet de consulter le site Web de Brother à la recherche de pilotes récents pour téléchargement automatique et mise à jour automatique du pilote d'imprimante de votre ordinateur.

Vérifier paramétrage

L'option **Vérifier paramétrage** affiche une liste des paramètres de votre pilote.

Fonctions dans le pilote d'imprimante PS (pour Windows®)

Windows® 98/98SE/Me/2000 Professional/XP et Windows NT® 4.0 utilisent le pilote BR-Script 3(PostScript® émulation de 3 langues).

Pour installer le pilote PS

Si vous avez déjà installé le pilote d'imprimante selon les instructions du Guide d'installation rapide, insérez le CD-ROM dans le lecteur de CD-ROM de votre PC et cliquez sur Installer le logiciel. Choisissez MFL-Pro Suite et suivez les instructions à l'écran. Lorsque l'écran Sélectionner les composants apparaît, cochez PS Printer Driver, puis continuez de suivre les instructions à l'écran.

Si vous n'avez pas installé auparavant le pilote d'imprimante selon les instructions du Guide d'installation rapide, insérez le CD-ROM dans le lecteur de CD-ROM de votre PC et cliquez sur Installer le logiciel. Choisissez MFL-Pro Suite et suivez les instructions à l'écran. Lorsque l'écran Type de configuration apparaît, sélectionné Personnalisé et cochez PS Printer Driver. Puis continuez de suivre les instructions à l'écran.

Pour télécharger les pilotes les plus récents, accédez au Centre de Solutions Brother : <http://solutions.brother.com>



Les écrans illustrés dans cette section proviennent de Windows® XP.

Les écrans de votre ordinateur varieront en fonction de votre système d'exploitation.

Onglet Ports

Sélectionnez le port de connexion de votre imprimante ou la trajectoire que vous utilisez pour l'imprimante réseau.

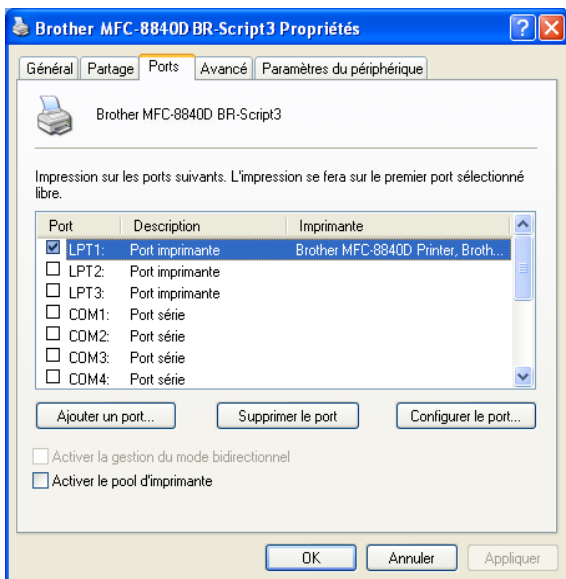

Onglet Paramètres du périphérique

Sélectionnez les options que vous avez installées.

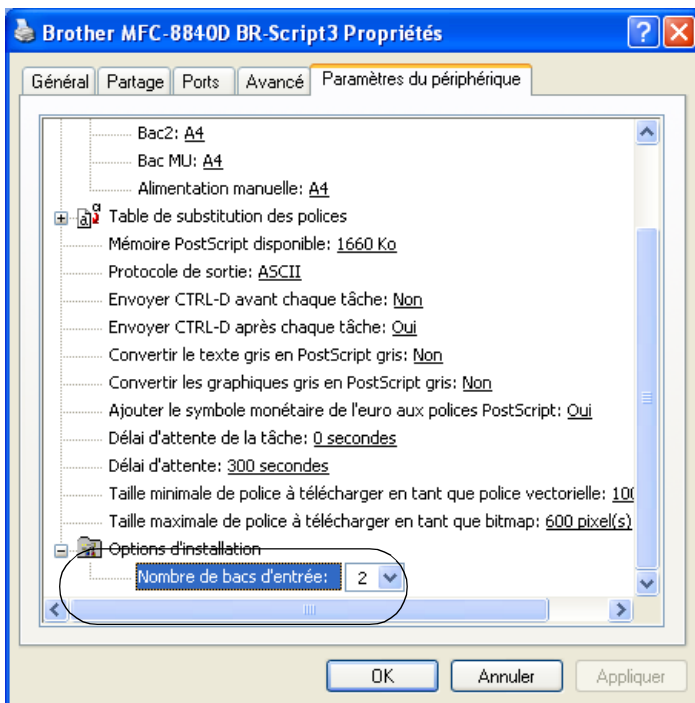

Onglet Format

 Si vous utilisez Windows NT® 4.0, Windows® 2000 ou XP, vous pouvez avoir accès à l'onglet **Format** en cliquant sur **Options d'impression...** de l'onglet **Général** sur l'écran **Brother MFC-8840D BR-Script3 Propriétés**.

Vous pouvez changer le réglage Disposition en sélectionnant le réglage dans les rubriques suivantes : **Orientation**, **Ordre des pages** et **Pages par feuille**.

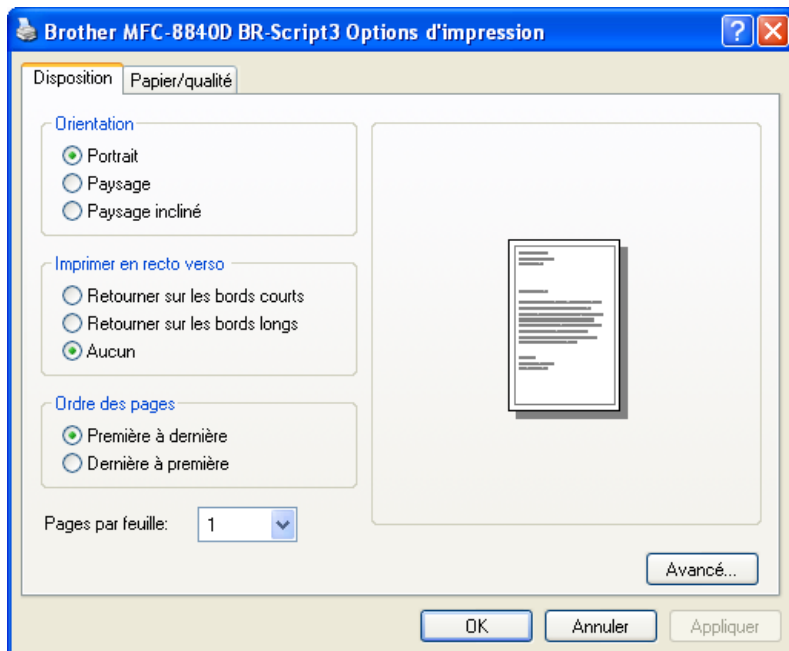

Livret (Pour MFC-8840D) (Pour Windows® 2000/XP)

Vous pouvez imprimer un livret en sélectionnant **Livret** dans la liste **Pages par feuille**.

Onglet Papier/Qualité



Si vous utilisez Windows NT® 4.0, Windows® 2000 ou XP, vous pouvez avoir accès à l'onglet **Papier/qualité** en cliquant sur **Options d'impression...** de l'onglet **Général** sur l'écran **Brother BR-Script3 Propriétés**.

Sélectionnez l'**Alimentation**.

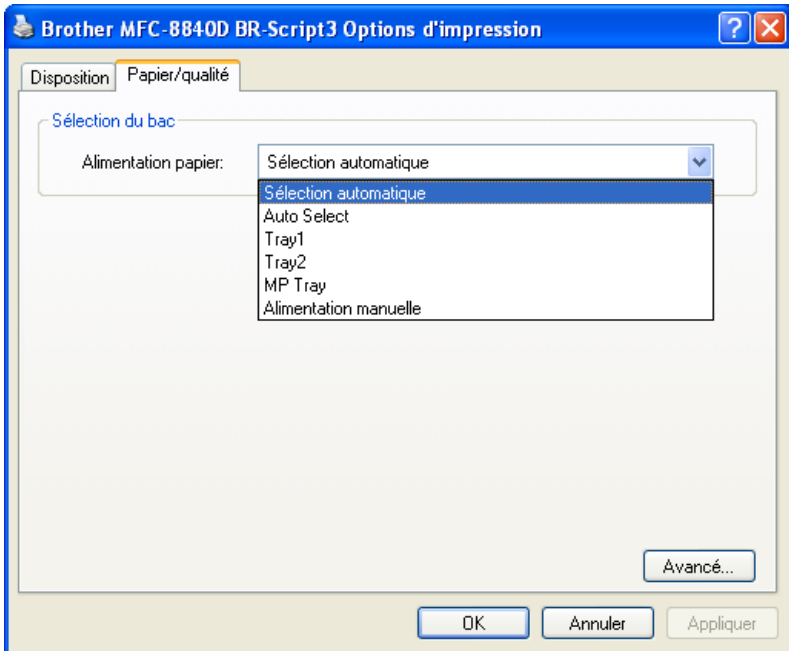

Options Avancées

 Si vous utilisez Windows NT® 4.0, Windows® 2000 ou XP, vous pouvez avoir accès à l'onglet **Brother MFC-8840D (ou MFC-8440) BR-Script3 Options Avancées** en cliquant sur le bouton **Avancé...** dans l'onglet **Format** ou l'onglet **Papier/Qualité**.

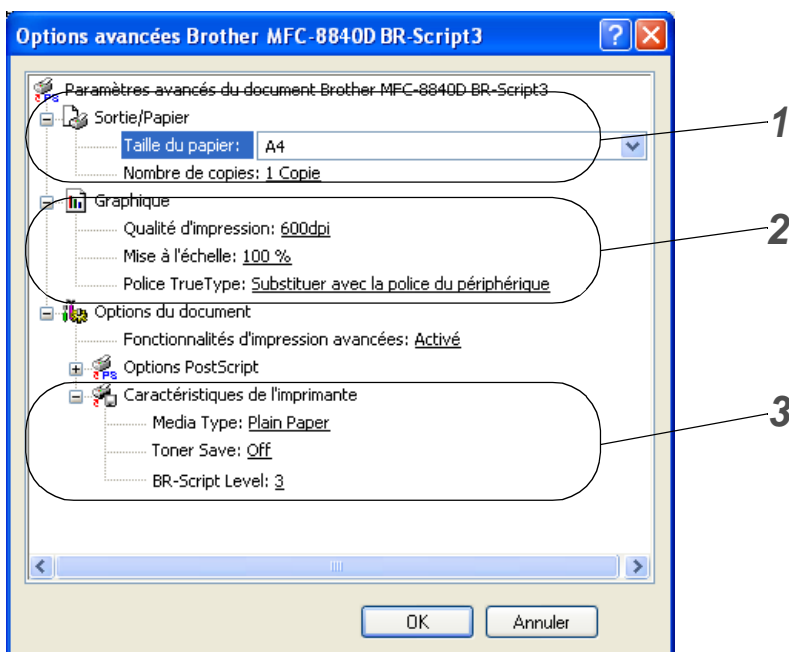

- 1 Sélectionnez **Taille du papier** et **Nombre de copies**.
- 2 Réglez les rubriques suivantes : **Qualité d'impression**, **Mise à l'échelle** et **Police TrueType**.
- 3 Vous pouvez changer ces réglages en sélectionnant le réglage en question dans la liste Fonctions Imprimante :
 - **Type de support**
 - **Economie de toner**
 - **Niveau BR-Script**

13 Comment numériser sous Windows®



Les pilotes et opérations de numérisation varient en fonction de votre système d'exploitation.

Pour Windows® 98/98SE/Me/2000 Professional et Windows NT® Workstation 4.0

Le MFC utilise un pilote compatible TWAIN pour numériser des documents à partir de vos applications. (Voir *Numérisation d'un document*, *Compatibilité TWAIN* page 13-1.)

Pour Windows® XP

Le MFC utilise WIA (Windows® Imaging Acquisition) pour numériser les documents. (Voir *Numérisation d'un document (Pour Windows® XP uniquement)* page 13-10.)



Pour ScanSoft®, PaperPort® et OmniPage® OCR



Voir *Utilisation de ScanSoft® PaperPort® et OmniPage® OCR* page 13-19.

Numérisation d'un document

Compatibilité TWAIN

Le logiciel Brother MFL-Pro Suite comprend un pilote de scanner compatible TWAIN. Les pilotes compatibles TWAIN répondent au protocole universel standard de communication entre scanners et applications logicielles. Cela signifie que non seulement vous pouvez numériser des images directement dans l'afficheur PaperPort® que Brother fournit avec votre MFC, mais également que vous pouvez numériser des images directement dans des centaines d'autres applications logicielles qui prennent en charge la numérisation TWAIN. Ces applications comprennent des programmes connus comme Adobe® Photoshop®, Adobe® PageMaker®, CorelDraw® et bien d'autres.

Accès au scanner

- 1 Ouvrez l'application logicielle ScanSoft® PaperPort® pour numériser un document.
 -  Les instructions de numérisation figurant dans ce guide supposent que vous utilisez ScanSoft® PaperPort® 8.0SE.
 - 2 Sélectionnez **Numériser** dans le menu déroulant **Fichier** ou sélectionnez le bouton **Numériser**. La sous-fenêtre **Numériser** s'affiche dans le panneau gauche.
 - 3 Sélectionnez **Brother MFC-8840D**, **Brother MFC-8840D USB** ou **Brother MFC-8840D LAN** dans la liste déroulante **Scanner**.
-  Si le MFC est connecté par :
- liaison parallèle - utilisez **Brother MFC-8840D**
 - liaison USB - utilisez **Brother MFC-8840D USB**
 - liaison LAN - utilisez **Brother MFC-8840D LAN**
- 4 Cliquez sur **Numériser**.

La boîte de dialogue **Paramétrage du Scanner Brother MFC-8840D**, **Brother MFC-8840D USB** ou **Brother MFC-8840D LAN** s'affiche :

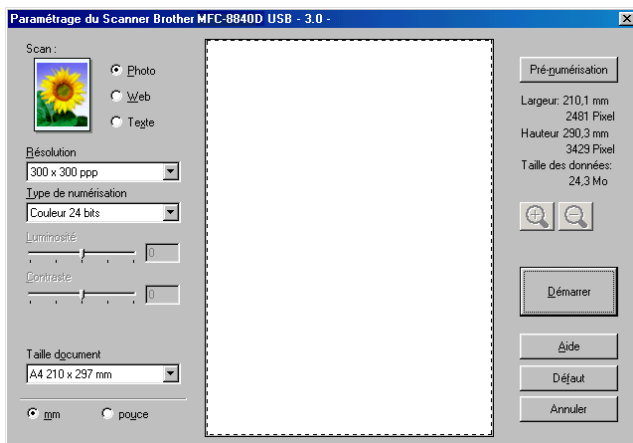

Numérisation d'un document dans le PC

Vous pouvez numériser une page entière

—OU—

Numériser une partie de la page après avoir effectué une pré-numérisation du document.

Numérisation d'une page entière

- 1 Placez le document dans l'ADF (chargeur automatique de document) face imprimée dessus ou sur la vitre du scanner face imprimée dessous.
- 2 Réglez les réglages suivants, s'il y a lieu, dans la fenêtre Scanner :
 - **Type d'image**
 - **Résolution**
 - **Type de numérisation**
 - **Luminosité**
 - **Contraste**
 - **Taille document**



Après avoir sélectionné une taille de document, vous pouvez ajuster la zone de numérisation en effectuant une opération du type glisser-déplacer. Ceci est nécessaire quand vous souhaitez tronquer une image lors de la numérisation.

Voir *Réglages dans la fenêtre Scanner* page 13-6.

- 3 Cliquez sur le bouton **Démarrer** dans la fenêtre Scanner. Après la numérisation, cliquez sur **Annuler** pour retourner dans la fenêtre PaperPort®.

Pré-numérisation pour tronquer une partie destinée à être numérisée

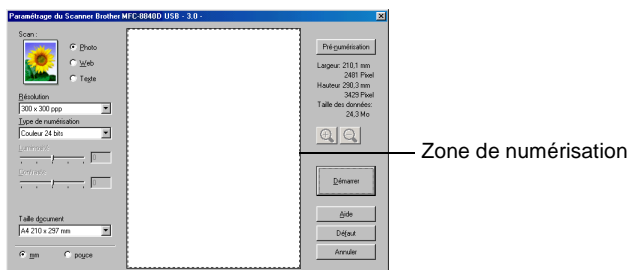

Le bouton **Pré-numérisation** sert à prévisualiser l'image pour y tronquer les zones inutiles. Une fois satisfait de l'aperçu, cliquez sur le bouton **Démarrer** dans la fenêtre Scanner pour numériser l'image.

- 1 Placez le document dans l'ADF face imprimée dessus ou sur la vitre du scanner face imprimée dessous.



- 2 Sélectionnez les réglages suivants : **Type d'image**, **Résolution**, **Type de numérisation**, **Luminosité** et **Contraste**, selon le cas.
- 3 Dans la boîte de dialogue **Brother MFC-8840D**, **Brother MFC-8840D USB** ou **Brother MFC-8840D LAN Paramétrage du Scanner**, cliquez sur **Pré-numérisation**.
Le document entier sera numérisé dans le PC et s'affichera dans la zone de numérisation.



- 4 Sélectionnez la partie que vous souhaitez numériser en effectuant une opération du type cliquer-glisser.
-  Vous pouvez agrandir la partie sélectionnée en cliquant sur  . Si vous souhaitez sélectionner une partie différente, utilisez  pour défaire l'image.
- 5 Si vous avez utilisé l'ADF à l'étape 1, veuillez placer de nouveau le document face vers le haut dans l'ADF.
- 6 Cliquez sur **Démarrer**.
Cette fois-ci, seule la partie sélectionnée du document s'affichera dans la fenêtre PaperPort® ou dans la fenêtre de votre application logicielle.
- 7 Dans la fenêtre PaperPort®, utilisez les options disponibles pour raffiner l'image.

Réglages dans la fenêtre Scanner

Type d'image

Sélectionnez le type d'image souhaité entre **Photo**, **Web** ou **Texte**. Les réglages **Résolution** et **Type de numérisation** sont modifiés en fonction de chaque paramètre par défaut.

Les réglages par défaut sont :

Type d'image		Résolution	Type de numérisation
Photo	Sélectionnez ce type pour numériser des photos.	300 x 300 ppp.	Couleur 24 bits
Web	Sélectionnez ce type pour joindre l'image numérisée à des pages Web.	100 x 100 ppp.	Couleur 24 bits
Texte	Sélectionnez ce type pour numériser des documents de type texte.	200 x 200 ppp.	Noir et blanc

Résolution

Vous pouvez changer la résolution de la numérisation par l'intermédiaire de la liste déroulante **Résolution**. Les résolutions plus élevées exigent plus de mémoire et un temps de transfert plus long mais elles permettent d'obtenir une image numérisée de meilleure qualité. Le tableau suivant montre les résolutions possibles et les couleurs disponibles.

Résolution	Noir et blanc / Gris (diffusion d'erreur)	256 couleurs	Vrai gris / Couleur 24 bits
100 x 100 ppp.	Oui	Oui	Oui
150 x 150 ppp.	Oui	Oui	Oui
200 x 200 ppp.	Oui	Oui	Oui
300 x 300 ppp.	Oui	Oui	Oui
400 x 400 ppp.	Oui	Oui	Oui
600 x 600 ppp.	Oui	Oui	Oui
1200 x 1200 ppp.	Oui	Non	Oui
2400 x 2400 ppp.	Oui	Non	Oui
4800 x 4800 ppp.	Oui	Non	Oui
9600 x 9600 ppp.	Oui	Non	Oui

Type de numérisation

- Noir & Blanc:** Réglez le type de numérisation sur **Noir & blanc** pour du texte ou des dessins au trait.
- Echelle de gris :** Permet de régler le type de numérisation sur **Gris (Diffusion d'erreur)** ou **Vrai gris** pour des photos.
- Couleurs :** Choisissez entre :
- 256 couleurs**, pour numériser jusqu'à 256 couleurs, ou **Couleur 24 bits** pour numériser jusqu'à 16,8 millions de couleurs.
- Bien que l'utilisation de l'option **Couleur 24 bits** crée une image ayant les couleurs les plus précises, le fichier de l'image sera environ trois fois plus volumineux qu'un fichier créé avec **256 couleurs**.

Luminosité

Ajustez ce réglage (-50 à 50) pour obtenir la meilleure image. La valeur par défaut est 0 ; elle représente un réglage 'moyen'.

Vous pouvez augmenter ou diminuer le niveau de luminosité en déplaçant la réglette vers la gauche ou vers la droite. Vous pouvez également taper une valeur dans la case pour régler la luminosité.

Si l'image numérisée est trop claire, sélectionnez une valeur inférieure pour la luminosité et renumérisez le document. Si l'image numérisée est trop sombre, sélectionnez une valeur supérieure pour la luminosité et renumérisez le document.

Contraste

Ce réglage n'est possible que si vous avez sélectionné l'un des réglages d'échelle de gris. Il n'est pas disponible lorsque les réglages **Noir & Blanc** et **Couleur** sont sélectionnés pour le **Type de numérisation**.

Vous pouvez augmenter ou diminuer le niveau de contraste en déplaçant la réglette vers la gauche ou vers la droite. Une augmentation souligne les parties sombres et claires de l'image alors qu'une diminution révèle plus de détails dans les zones grises. Vous pouvez également taper une valeur dans la case pour régler le contraste.

Taille document

Réglez la taille du document comme suit :

- Lettre (8 1/2 x 11 pouces)
- A4 (210 x 297 mm)
- Légal (8 1/2 x 14 pouces)
- A5 (148 x 210 mm)
- B5 (182 x 257 mm)
- Executive (7 1/4 x 10 1/2 pouce)
- Carte de visite (90 x 60 mm)
- Photo 9 x 13 cm
- Photo 13 x 18 cm
- APS C 10 x 15 cm
- Format Personnalisé (réglable par l'utilisateur de 0,35 x 0,35 pouce à 8,5 x 14 pouces ou 8,9 x 8,9 mm à 215,9 x 355,6 mm.)

Pour numériser des photos ou des cartes de visite, sélectionnez le format du document puis placez le document, face imprimée dessous, au centre de la vitre du scanner.

Lors de la numérisation de photos ou d'autres images destinées à un traitement de texte ou une autre application graphique, essayez différents réglages pour le contraste et la résolution pour voir lesquels conviennent le mieux à vos besoins.

Si vous avez sélectionné **Format personnalisé** pour la taille, la boîte de dialogue **Taille document origine** s'affiche.

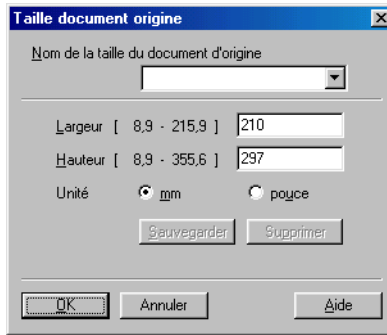

Renseignez les champs **Non** de la taille du document d'origine, **Largeur** et **Hauteur** pour le nouveau format de document.

Vous pouvez choisir "mm" ou "pouce" pour l'unité de mesure la largeur et de la hauteur.



Vous pouvez voir à l'écran la taille du papier que vous avez sélectionné.

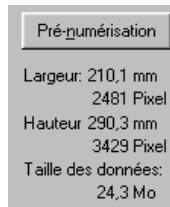

- **Largeur** : largeur de la zone de numérisation
- **Hauteur** : hauteur de la zone de numérisation
- **Taille des données** : taille approximative des données calculée selon un format bitmap. La taille sera différente pour d'autres formats de fichiers comme JPEG.

Numérisation d'un document (Pour Windows® XP uniquement)

Compatibilité WIA

Windows® XP utilise WIA (Windows Image Acquisition - acquisition d'image Windows®) pour numériser les images à partir du MFC. Vous pouvez numériser des images directement dans l'afficheur PaperPort® que Brother fournit avec votre MFC ou vous pouvez numériser des images directement dans les applications logicielles qui prennent en charge la numérisation WIA ou TWAIN.

Comment accéder au scanner

1 Ouvrez votre application logicielle pour numériser un document.



Les instructions de numérisation figurant dans ce guide supposent que vous utilisez ScanSoft® PaperPort® 8.0. La façon de procéder pour la numérisation peut varier pour une autre application.

2 Sélectionnez **Numériser** dans le menu déroulant **Fichier** ou sélectionnez le bouton **Numériser**.

La sous-fenêtre **Numériser** s'affiche dans le panneau gauche.

3 Sélectionnez le scanner que vous utilisez dans la liste déroulante **Scanner**.

4 Cliquez sur **Numériser**.

La boîte de dialogue Numériser au moyen de Brother MFC-8840D s'affiche :

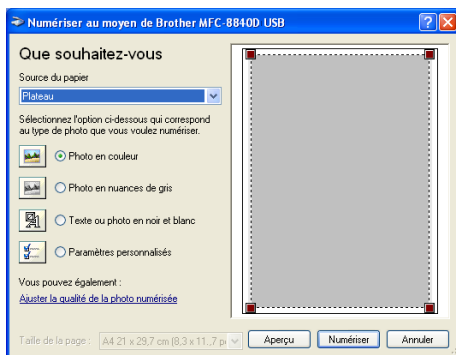

Numériser un document dans le PC

Il y a deux façons de numériser une page entière. Vous pouvez utiliser soit l'ADF soit la vitre du scanner à plat. Si vous voulez numériser puis récupérer une portion de la page après la pré-numérisation du document, vous devrez utiliser la vitre du scanner à plat.

Numériser un document à l'aide de l'ADF

- 1 Placez les documents, face imprimée dessus dans le chargeur automatique de document (ADF).

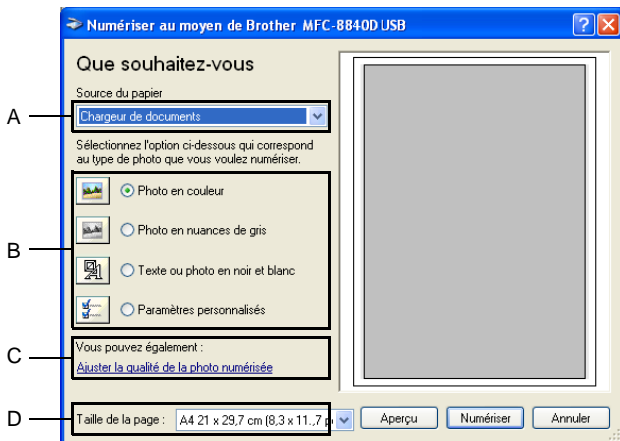

- 2 Sélectionnez le **Chargeur de documents** dans la liste déroulante **Source du papier** (A).
- 3 Sélectionnez le type d'image (B).
- 4 Sélectionnez la Taille du papier dans la liste déroulante **Taille de la page** (D).

- 5 Pour des réglages avancés, cliquez sur le lien hypertexte **Ajuster la qualité de la photo numérisée (C)**. Vous pouvez modifier la **Luminosité**, le **Contraste**, la **Résolution** et le **Type de photo** dans la fenêtre **Propriétés avancées**. Cliquez sur le bouton **OK** après avoir choisi vos réglages.

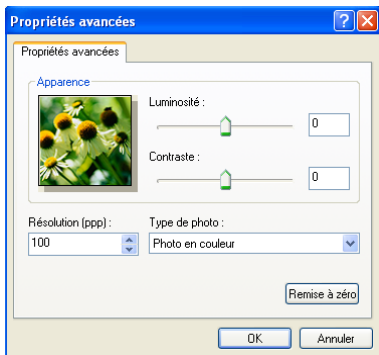

- La résolution scanner maximum pouvant être sélectionnée est de 1200 × 1200 dpi.
 - Pour les résolutions supérieures à 1200 ppp, utilisez l'utilitaire Brother Scanner. (Voir *Utilitaire Brother Scanner* page 13-15.)
- 6 Pour commencer la numérisation de votre document, cliquez sur le bouton **Numériser** dans la boîte de dialogue Numériser au moyen de Brother MFC-8840D.

Pré-numérisation pour tronquer une partie destinée à être numérisée à l'aide de la vitre du scanner

Le bouton **Aperçu** sert à prévisualiser une image pour y tronquer les zones inutiles. Une fois satisfait de l'aperçu, cliquez sur le bouton **Numériser** dans la boîte de dialogue Numériser au moyen de Brother MFC-8840D.

- 1 Placez le document face imprimée dessous sur la vitre du scanner.
- 2 Vérifiez que vous avez sélectionné **Plateau** dans la liste déroulante Source de papier (A).

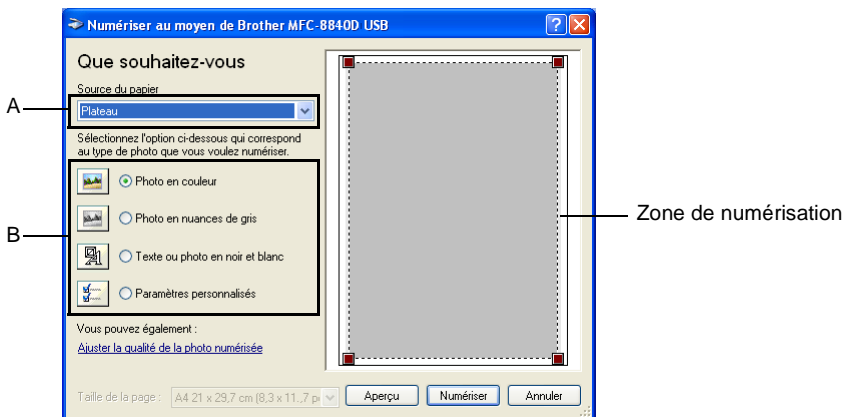

- 3 Sélectionnez le type d'image (B).
- 4 Dans la boîte de dialogue Numériser au moyen de Brother MFC-8840D sur le bouton **Aperçu**. Le document entier sera numérisé dans le PC et s'affichera dans la zone de numérisation.

- 5 Sélectionnez la partie que vous souhaitez numériser en effectuant une opération du type "cliquer déplacer" sur la zone en question.

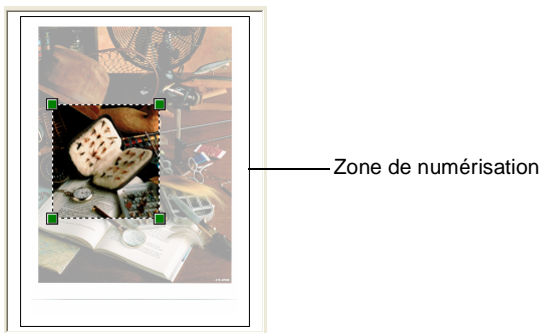

- 6 Pour des réglages avancés, cliquez sur le lien hypertexte **Ajuster la qualité de la photo numérisée (C)**. Vous pouvez modifier la **Luminosité**, le **Contraste**, la **Résolution** et le **Type de photo** dans la fenêtre **Propriétés avancées**. Cliquez sur le bouton **OK** après avoir choisi vos réglages.

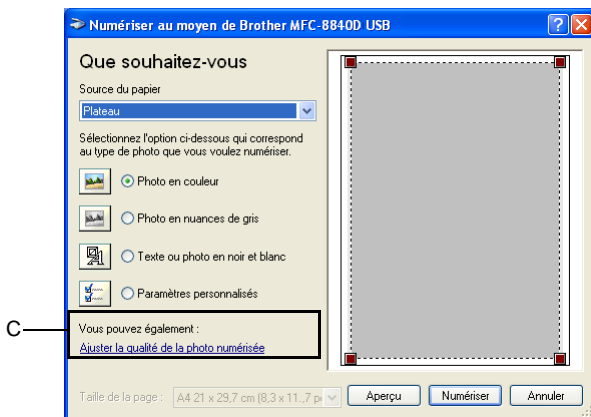



- 7 Pour commencer la numérisation de votre document, cliquez sur le bouton **Numériser** dans la boîte de dialogue Numériser au moyen de Brother MFC-8840D. Cette fois-ci, seule la partie sélectionnée du document s'affichera dans la fenêtre PaperPort® (ou dans la fenêtre de votre application logicielle).

Utilitaire Brother Scanner

L'utilitaire *Brother Scanner* sert à configurer le pilote de scanner pour les résolutions supérieures à 1200 ppp et pour changer la taille du papier. Si vous souhaitez sélectionner Légal pour la taille par défaut, changez le réglage par le biais de cet utilitaire. Vous devez redémarrer votre ordinateur pour accepter les nouveaux réglages.

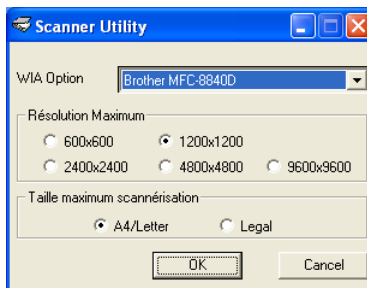

Exécution de l'utilitaire :

Pous pouvez lancer l'utilitaire en sélectionnant **Scanner Utility** situé dans le menu **Start/All Programs/Brother/MFL-Pro Suite MFC-8840D**.



Si vous numérisez l'original à une résolution supérieure à 1200dpi, la taille du fichier peut être très grande. Veuillez vérifier que vous avez assez de mémoire et d'espace dans le disque dur pour la taille du fichier que vous essayez de numériser. Si la mémoire et le disque dur ne sont pas suffisants, alors votre ordinateur risque de se planter et vous pourriez perdre votre fichier.

Utilisation de la touche Scan (pour les utilisateurs de câble d'interface parallèle ou USB)

Vous pouvez utiliser la touche  (**Scan**) du panneau de commande pour numériser des documents dans vos applications de traitement de texte, de graphique ou d'e-mail ou dans un dossier de votre ordinateur. La touche  (**Scan**) évite les clics de souris nécessaires pour numériser depuis votre ordinateur.



 **Uniquement pour Numérisation pour un e-mail, Numérisation pour une image, Numérisation pour une application OCR et Numérisation vers Fichier.**

Avant de pouvoir utiliser la touche  (**Scan**) du panneau de commande, vous devez avoir raccordé le MFC à votre ordinateur Windows® et chargé les pilotes Brother appropriés pour votre version de Windows®.

Quand vous êtes prêt à utiliser la touche  (**Scan**), vérifiez que l'application Brother Control Center est ouverte sur votre ordinateur. Pour plus de détails sur la configuration des boutons du Brother Control Center pour l'exécution de

l'application de votre choix avec la touche  (**Scan**), consultez le chapitre approprié :

- Pour Windows® 98/98SE/Me/2000 Professional et Windows NT® WS 4.0, Voir *Utilisation du Brother Control Center* page 14-1.
- Pour Windows® XP, Voir *Utilisation du SmartUI Control Center sous Windows®* page 15-1.
- Si votre MFC est raccordé avec un câble USB et avec un câble parallèle, vous devez sélectionner USB ou Parallèle pour la destination à chaque étape.

Numériser vers une image

Vous pouvez numériser des documents noir et blanc ou couleur dans votre application e-mail sous forme de fichier joint. Il est possible de changer la configuration de la touche  (**Scan**).

(Voir *Numériser vers e-mail* page 14-10 à 14-11.) (Pour Windows® XP: Voir *Section Matériel : modification de la configuration du bouton de numérisation* page 15-5 à 15-11.)

1 Placez le document dans l'ADF face imprimée dessus ou sur la vitre du scanner face imprimée dessous.

2 Appuyez sur  (**Scan**).

3 Appuyez sur  ou sur  pour sélectionner Scan vers E-Mail.

Appuyez sur **Set**.

Le MFC numérise le document, crée un fichier joint et lance votre application e-mail pour afficher le nouveau message dans lequel vous tapez l'adresse du destinataire.

▲Scan vers E-Mail
Scan vers image
Scan vers OCR
▼Scan > fichier
Choix ▲▼ & Set

Numériser vers Image

Vous pouvez numériser une image couleur dans votre application graphique pour la visualiser et la modifier. Il est possible de changer la configuration de la touche  (**Scan**). (Voir *Numériser vers une image* page 14-14.) (Pour Windows® XP : Voir *Section Matériel : modification de la configuration du bouton de numérisation* page 15-5 à 15-11.)

1 Placez le document dans l'ADF face imprimée dessus ou sur la vitre du scanner face imprimée dessous.

2 Appuyez sur  (**Scan**).

3 Appuyez sur  ou sur  pour sélectionner Scan vers image.

Appuyez sur **Set**.

Le MFC commence à numériser.

▲Scan vers E-Mail
Scan vers image
Scan vers OCR
▼Scan > fichier
Choix ▲▼ & Set

Numérisation vers OCR

Si votre document est composé de texte, vous pouvez le faire convertir par ScanSoft® OmniPage® en un fichier texte modifiable puis l'ouvrir dans votre traitement de texte où il pourra être affiché et modifié. Il est possible de changer la configuration de la touche



(Scan). (Voir *Numériser vers OCR (traitement de texte)*

page 14-12 à 14-13.) (Pour Windows® XP : Voir *Section Matériel : modification de la configuration du bouton de numérisation* page 15-5 à 15-11.)

1 Placez le document dans l'ADF face imprimée dessus ou sur la vitre du scanner face imprimée dessous.

2 Appuyez sur  **(Scan)**.

3 Appuyez sur  ou sur  pour sélectionner Scan vers OCR.

Appuyez sur **Set**.

Le MFC commence à numériser.

▲Scan vers E-Mail
Scan vers image
Scan vers OCR
▼Scan > fichier
Choix ▲▼ & Set

Numérisation vers un fichier

Vous pouvez numériser un original noir et blanc ou couleur dans votre ordinateur et l'enregistrer sous forme de fichier dans le dossier de votre choix. Le type de fichier et le dossier spécifique sont basés sur les réglages choisis dans l'écran **Numéris. vers fichier** du **Brother MFL-Pro Control Center**. (Voir *Numérisation pour fichier* page 14-8 à 14-9.) (Pour Windows® XP : Voir *Section Matériel : modification de la configuration du bouton de numérisation* page 15-5 à 15-11.)

1 Placez le document dans l'ADF face imprimée dessus ou sur la vitre du scanner face imprimée dessous.

2 Appuyez sur  **(Scan)**.

3 Appuyez sur  ou sur  pour sélectionner Scan > fichier.

Appuyez sur **Set**.

Le MFC commence à numériser.

▲Scan vers E-Mail
Scan vers image
Scan vers OCR
▼Scan > fichier
Choix ▲▼ & Set

Utilisation de ScanSoft® PaperPort® et OmniPage® OCR

ScanSoft® PaperPort® pour Brother est une application de gestion de documents. Vous utiliserez PaperPort® pour afficher les documents numérisés.

PaperPort® dispose d'un système de classement sophistiqué et facile à utiliser qui vous permettra d'organiser tous vos documents, graphiques et textes. Vous pourrez aussi combiner ou "empiler" des documents de formats différents pour les imprimer, les faxer ou les classer.

Vous pouvez accéder à ScanSoft® PaperPort® à partir du groupe de programmes ScanSoft® PaperPort®.

Voir *Documentation pour ScanSoft® PaperPort® sur le CD-ROM.*

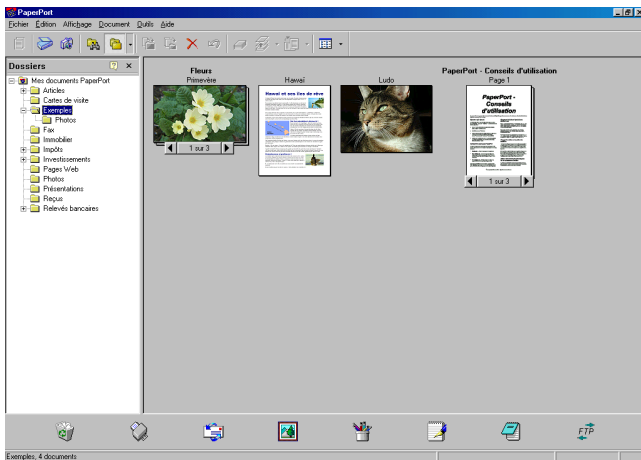

Le guide de l'utilisateur complet ScanSoft® PaperPort®, y compris ScanSoft® OmniPage® OCR, se trouve dans la documentation sur le CD-ROM.

Ce chapitre entend simplement fournir une introduction aux fonctions de base.

Lorsque vous installez MFL-Pro Suite, ScanSoft® PaperPort® pour Brother et ScanSoft® OmniPage® OCR sont automatiquement installés en même temps.



Si vous travaillez sous Windows® XP, Windows NT® 4.0 ou Windows® 2000 Professional, nous vous recommandons de vous connecter avec des droits d'administrateur.

Affichage d'articles

ScanSoft® PaperPort® vous offre plusieurs méthodes pour afficher les différents articles :

Le **Mode Bureau** affiche une vignette (une petite image représentant chaque article sur le bureau ou dans un dossier).

Les articles du dossier sélectionné s'affichent sur le bureau PaperPort®. Vous pouvez afficher des articles PaperPort® (fichiers MAX) et non-PaperPort® (fichiers créés par d'autres applications).

Les articles Non-PaperPort® contiennent une icône qui signale l'application utilisée pour créer l'article ; un article non-PaperPort® est représenté par une petite vignette rectangulaire et non pas par une image.

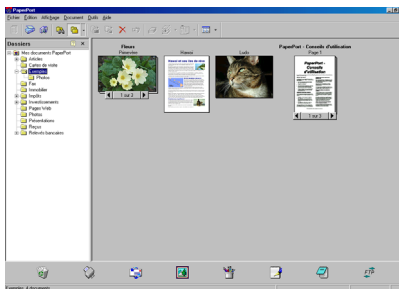

Affichage Bureau affiche les éléments sous forme de vignettes

Le **Mode Page** affiche un gros plan d'une seule page ; vous pouvez ouvrir un article PaperPort® en double-cliquant dessus.

Tant que vous disposez dans votre ordinateur de l'application nécessaire pour l'afficher, vous pouvez également double-cliquer sur un article non-PaperPort® pour l'ouvrir.

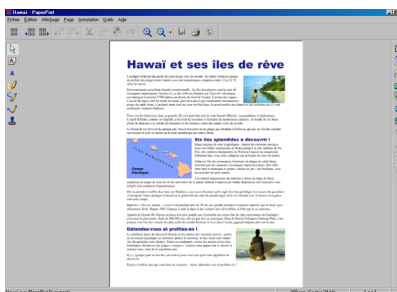

Affichage Page affiche chaque élément sous forme d'une page entière

Organiser vos articles en dossiers

PaperPort® comporte un système de classement facile à utiliser pour organiser vos différents articles. Le système de classement se compose de dossiers et d'articles que vous pouvez sélectionner pour les afficher sur la vue Bureau. Un article peut être un article PaperPort® ou un article non-PaperPort® :

- Les dossiers sont organisés en 'arborescence' dans la vue Dossier.
Utilisez cette section pour sélectionner des dossiers et afficher leurs articles dans la vue Bureau.
- Vous pouvez tout simplement faire glisser-déplacer un article dans un dossier.
Quand le dossier est en surbrillance, relâchez le bouton de la souris : votre article est alors enregistré dans ce dossier.
- Les dossiers peuvent être "imbriqués"—c'est-à-dire, enregistrés dans d'autres dossiers.
- Quand vous double-cliquez sur un dossier, ses articles (fichiers PaperPort® MAX et autres fichiers non-Paperport®) s'affichent sur le Bureau.
- **Vous pouvez également vous servir de l'Explorateur Windows® pour gérer les dossiers et articles affichés sur le Bureau.**

Liens rapides avec d'autres applications

ScanSoft® PaperPort® reconnaît automatiquement de nombreuses autres applications sur votre ordinateur et crée avec elles un "lien de collaboration".

La barre *Envoyer à*, située au bas de l'écran du Bureau, comporte les icônes des applications dotées d'un lien.

Pour utiliser un lien, faites glisser un article sur une des icônes pour lancer l'application qu'elle représente. Une utilisation standard de la barre des liens consiste à sélectionner un article pour le faxer.

Voici un exemple de barre *Envoyer à* montrant plusieurs applications dotées de liens avec PaperPort®.



Si PaperPort® ne reconnaît pas automatiquement une des applications sur votre ordinateur, vous pouvez créer manuellement un lien... par le biais de la commande **Ajouter dans la barre Envoyer vers...**

(Voir PaperPort® dans la section documentation sur le CD-ROM pour en savoir plus sur la création de nouveaux liens.)

ScanSoft® OmniPage® OCR vous permet de convertir un texte image en texte modifiable

Logiciel par :



ScanSoft® OmniPage® OCR est installé automatiquement avec PaperPort® quand vous installez MFL-Pro Suite sur votre ordinateur.

ScanSoft® PaperPort® peut rapidement convertir le texte d'un article ScanSoft® PaperPort® (qui en réalité n'est qu'une image du texte) en du texte modifiable dans un traitement de texte.

PaperPort® utilise l'application de reconnaissance optique de caractères ScanSoft® OmniPage®, qui accompagne PaperPort®.

—OU—

PaperPort® peut utiliser votre application de reconnaissance de caractères préférée déjà installée sur votre ordinateur. Vous pouvez convertir l'article dans son intégralité, ou bien utiliser la commande **Copier comme texte** pour sélectionner seulement une partie du texte à convertir.

Le fait de faire glisser un article sur une icône de lien de traitement de texte lance l'application OCR intégrée de PaperPort® ; vous pouvez également utiliser votre propre application de reconnaissance optique de caractères.



Vous pouvez importer des articles provenant d'autres applications

En plus de la numérisation d'articles, vous pouvez introduire des articles dans PaperPort® en utilisant diverses méthodes, et les convertir en fichiers PaperPort® (MAX) de différentes manières :

- Imprimer sur la vue Bureau à partir d'une autre application, par exemple Microsoft® Excel.
- Importer des fichiers enregistrés dans d'autres formats, comme des fichiers Bitmap (BMP) Windows® ou des fichiers Tag Image File (TIFF).

Vous pouvez exporter des articles dans d'autres formats

Vous pouvez exporter ou enregistrer des articles PaperPort® dans plusieurs formats de fichier très répandus, comme BMP, JPEG, TIFF, ou auto-visualisables.

Par exemple, pour créer un fichier pour un site Internet, exportez-le sous forme de fichier JPEG. Les pages Web utilisent souvent des fichiers JPEG pour l'affichage d'images.

Exportation d'un fichier image

- 1** Sélectionnez la commande Enregistrer sous dans le menu déroulant Fichier.... La boîte de dialogue Enregistrer "XXXXX" sous s'affiche.
- 2** Sélectionnez le lecteur et le répertoire où vous souhaitez enregistrer le fichier.
- 3** Entrez le nom du nouveau fichier et choisissez le type de fichier ou sélectionnez un nom dans la zone de texte Nom de fichier. (Vous pouvez faire défiler les listes des répertoires et noms de fichiers pour des propositions.)
- 4** Cliquez sur le bouton **OK** pour enregistrer votre fichier, ou sur **Annuler** pour revenir dans PaperPort® sans l'enregistrer.

Comment désinstaller PaperPort® et ScanSoft® OmniPage®

Pour Windows® 98/98SE, et Windows NT® Workstation 4.0 et Windows® Me:

Sélectionnez **Démarrer, Paramètres, Panneau de configuration, Ajout/Suppression de programmes** et l'onglet **Installation/Désinstallation**.

Sélectionnez **Extension Brother pour Paperport®** puis cliquez sur le bouton **Ajouter/Supprimer**.

Sélectionnez **PaperPort® 8.0 SE** dans la liste et cliquez sur le bouton **Ajouter/Supprimer**.

Pour Windows® 2000 Professional :

Sélectionnez **Démarrer, Paramètres, Panneau de configuration et Ajout/Suppression de programmes**.

Sélectionnez **Extension Brother pour Paperport®** puis cliquez sur le bouton **Modifier/Supprimer**.

Sélectionnez **PaperPort® 8.0 SE** dans la liste et cliquez sur le bouton **Modifier**.

Pour Windows® XP :

Sélectionnez **Démarrer, Panneau de configuration, Ajouter ou supprimer des programmes** puis sur l'icône **Ajout ou suppression des programmes**.

Sélectionnez **PaperPort® 8.0 SE** dans la liste et cliquez sur le bouton **Modifier**.

14 Utilisation du Brother Control Center

(Pour Windows® 98/98SE/Me/2000 Professional et Windows NT® WS 4.0)

 Si vous travaillez sous Windows® 2000 Professional ou Windows NT® 4.0, nous vous recommandons de vous connecter avec des droits d'administrateur.

Brother MFL-Pro Control Center

Brother Control Center est un utilitaire qui s'affiche sur l'écran du PC chaque fois que du papier est placé dans l'ADF du MFC. Grâce à lui et en quelques clics de souris, vous pouvez accéder aux applications de numérisation les plus courantes. Avec le Brother Control Center, il n'est plus nécessaire de lancer manuellement les différentes applications.

Brother Control Center offre trois catégories de fonctions : (Numérisation, Copie et PC Fax):

- Numérisation directement dans un fichier, un e-mail, une application de traitement de texte ou graphique de votre choix.
- Copie
- Transmission de fax depuis le PC par le biais du logiciel Brother PC-FAX de Brother.



Chargement automatique du Brother Control Center

Le Brother Control Center se charge à chaque lancement de Windows®.

Quand le Brother Control Center est chargé, l'icône **Control Centre**  s'affiche dans la barre des tâches.

Si vous ne souhaitez pas un chargement automatique du Control Center, vous pouvez désactiver l'option Chargement automatique.

 Si l'icône **Control Centre**  n'apparaît pas sur votre barre de tâches, vous devrez ouvrir vous-même le logiciel.

Double-cliquez sur l'icône **Control Centre**  sur le bureau ou dans le **Démarrer**, sélectionnez **Programmes, ScanSoft® PaperPort® 8.0**, puis cliquez sur **Brother SmartUI PopUp**.

Comment désactiver la fonction de chargement automatique

- 1 Cliquez à l'aide du bouton gauche de la souris sur l'icône du Control Center  puis cliquez sur **Afficher**.
- 2 Quand la fenêtre du Control Center s'affiche, cliquez avec le bouton gauche de la souris sur le bouton **Configuration**

 **Control Centre**.

Une boîte de dialogue s'affiche :

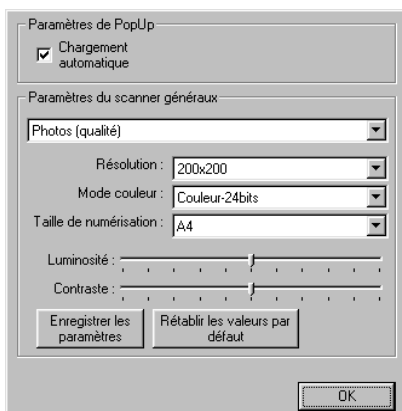

- 3 Désactivez l'option Chargement automatique.

Fonctions du Brother Control Center

Configuration automatique

Pendant le processus d'installation, le Control Center examine votre système pour déterminer les applications par défaut d'e-mail, de traitement de texte et d'éditeur/afficheur de graphiques.

Par exemple, si vous utilisez Outlook comme application e-mail par défaut, le Control Center crée un lien et un bouton d'application de numérisation pour Outlook.

Vous pouvez changer une application par défaut. Cliquez à l'aide du bouton droit de la souris sur le bouton approprié Control Center pour afficher *Configurations* et ensuite cliquez dessus. Sélectionnez une application différente.

Par exemple, vous pouvez changer un bouton de numérisation de

MS Word Pad  Microsoft WordPad en MS Word  Microsoft Word 2000 en

changeant l'application qui figure pour le traitement de texte.

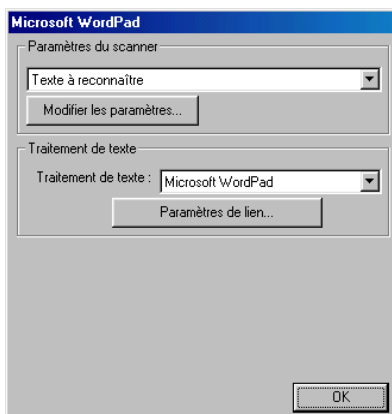

Opérations par la touche Scan

Numériser vers fichier—Vous permet de numériser directement dans un fichier sur votre ordinateur. Vous pouvez changer le type de fichier et le répertoire du document numérisé.

Numériser vers e-mail—Vous permet de numériser une image ou un texte directement dans une application e-mail sous forme de fichier joint standard. Vous avez la possibilité de choisir le type de fichier et la résolution du fichier joint.

Numérisation vers OCR (Traitement de texte)—Vous permet de numériser un texte, lancer ScanSoft® OmniPage® OCR, et insérer le document texte (et non pas une image graphique) dans un fichier de traitement de texte. Vous pouvez choisir le traitement de texte : Word Pad, MS Word, Word Perfect, etc.

Numérisation pour image—Vous permet de numériser une image directement dans n'importe quelle application d'affichage ou d'édition graphique. Vous pouvez choisir l'application graphique : Microsoft Paint.

Fonctions de copie

Copie—Vous permet d'utiliser le PC et n'importe quel pilote d'imprimante Windows® pour des fonctions de copie évoluées.

Vous pouvez numériser la page sur votre MFC Brother et imprimer les copies à l'aide des fonctions du pilote d'imprimante de votre MFC Brother.

—OU—

Vous pouvez envoyer le tirage de la copie à n'importe quel pilote d'imprimante Windows® standard installé sur votre PC.

Fonctions PC-Fax

Envoi de fax—Vous permet de numériser une image ou du texte et d'envoyer l'image sous forme de fax à partir du PC par le biais du logiciel PC-FAX de Brother.

Paramètres du scanner pour les boutons Numérisation, Copie et PC-Fax

Quand l'écran instantané s'affiche, vous pouvez accéder à la fenêtre Paramètres du scanner.

Cliquez sur l'icône **Configuration**  **Control Centre** en haut à droite de l'écran Brother Control Center.

—OU—

Cliquez sur le bouton **Modifier les paramètres** sur l'un des écrans de Configuration.

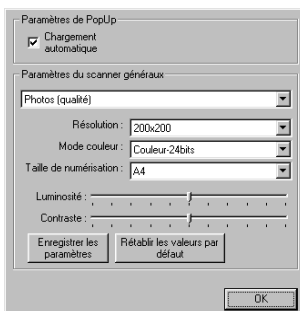

Paramètres généraux

Chargement automatique—Cochez cette case si vous souhaitez que Brother MFL Control Center se charge automatiquement à la mise en route de votre ordinateur.

Configurations du scanner

L'application instantanée (Pop-Up) mémorise huit modes de numérisation différents. Quand vous numérisez un document, vous pouvez choisir le mode de numérisation le mieux adapté parmi les suivants :

Documents de base

Texte à reconnaître

Photos

Photos (qualité)

Photos (vitesse)

Personnalisé

Brouillon

Haute qualité

Chaque mode a son propre jeu de paramètres enregistrés. Vous pouvez conserver les paramètres par défaut du fabricant ou les changer à tout moment :

Résolution—Dans la liste défilante, sélectionnez la résolution de numérisation que vous utilisez le plus souvent.

Mode couleur—Dans la liste déroulante, sélectionnez les paramètres couleur les plus souvent utilisés.

Taille de numérisation—Dans la liste déroulante, sélectionnez la taille de numérisation la plus souvent utilisée.

Luminosité—Vous pouvez faire glisser le curseur de 0% à 100%

Contraste—Vous pouvez faire glisser le curseur de 0% à 100%

Cliquez sur **OK** pour enregistrer vos changements. Si vous avez fait une erreur ou si vous souhaitez revenir aux paramètres par défaut, il vous suffit de cliquer sur le bouton **Rétablir les valeurs par défaut** quand le mode de numérisation est affiché.

Effectuer une opération à partir de l'écran Control Center

Cet écran s'affiche si vous avez cliqué du bouton gauche de votre souris sur un bouton de la fenêtre Control Center sans avoir placé un document dans l'ADF.

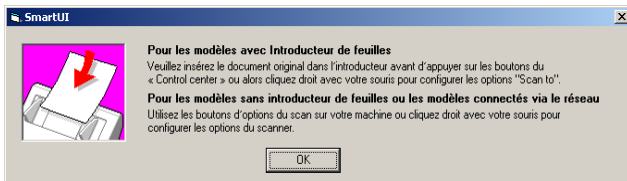

Placez le document dans l'ADF du MFC puis cliquez sur **OK** pour retourner sur l'écran du Control Center.



Si vous souhaitez numériser le document par le biais de la vitre du scanner, veuillez utiliser la touche  (**Scan**) du panneau de commande du MFC.

Numérisation pour fichier

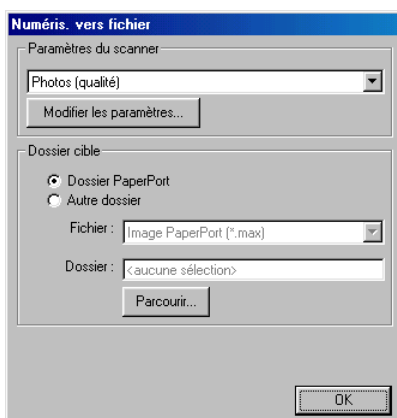

Accès à l'écran de configurations de la fonction Numériser vers Fichier

- 1 Placez le document dans l'ADF face imprimée dessus. L'écran Brother Control Center s'affiche.
- 2 Cliquez droit sur le bouton Numériser vers fichier puis cliquez sur *Configuration*. Cliquez sur le bouton **Modifier les paramètres** pour afficher l'écran de configuration du **Control Centre**.
- 3 Pour enregistrer vos paramètres, cliquez sur **OK**.
—OU—

Pour revenir aux paramètres par défaut du fabricant, cliquez sur le bouton **Rétablir les valeurs par défaut**.

Réglages du scanner

Dans la liste déroulante, sélectionnez le mode de numérisation qui correspond au type de fichier : **Documents de base**; **Texte à reconnaître**; **Photos**; **Photos (qualité)**; **Photos (vitesse)**; **Type personnalisé**; **Brouillon** ou **Haute qualité**.

Pour changer un paramètre quelconque pour ce mode, cliquez sur **Modifier les paramètres**.

Dossier cible

Dossier PaperPort®—Cochez cette case pour numériser le document dans votre dossier PaperPort®.

Autre dossier—Cochez cette case pour numériser le document sous un autre type de fichier ou pour l'enregistrer dans un autre répertoire/dossier.

Fichier—Si vous avez cliqué sur Autre dossier dans la liste déroulante, sélectionnez le type de fichier :

Fichier image PaperPort® (*.max)

Fichier auto-visualisable PaperPort® (*.exe)

Fichier PaperPort® affichable sur le navigateur (*.htm)

Fichier image PaperPort® 5.0 (*.max)

Fichier image PaperPort® 4,0 (*.max)

Fichier image PaperPort® 3,0 (*.max)

Fichier Bitmap Windows (*.bmp)

PC Paintbrush (*.pcx)

Multi-page PCX (*.dcx)

JPEG (*.jpg)

TIFF non compressé (*.tif)

TIFF Groupe 4 (*.tif)

TIFF Classe F (*.tif)

TIFF multi-page - non compressé (*.tif)

TIFF multi-page – Groupe 4 (*.tif)

TIFF multi-page – Classe F (*.tif)

Portable Network Graphics (*.png)

FlashPix (*.fpx)

Pour localiser le répertoire et le dossier que vous souhaitez dans votre système, cliquez sur le bouton **Parcourir**. Cliquez sur **OK** pour enregistrer vos paramètres.

Numériser vers e-mail

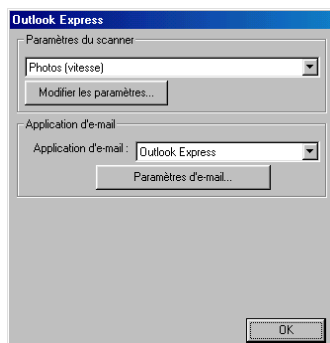

Accès à l'écran des configurations de la fonction Numériser vers e-mail

- 1 Placez le document dans l'ADF face imprimée dessus. L'écran Brother Control Center s'affiche.
- 2 Cliquez droit sur l'application e-mail puis cliquez sur *Configuration*. Cliquez sur le bouton **Modifier les paramètres** pour afficher l'écran de configuration du **Control Centre**.
- 3 Pour enregistrer vos paramètres, cliquez sur **OK**.

—OU—

Pour revenir aux paramètres par défaut du fabricant, cliquez sur le bouton **Rétablir les valeurs par défaut**.

Réglages du scanner

Dans la liste déroulante, sélectionnez le mode de numérisation qui correspond au type de fichier : **Documents de base**; **Texte à reconnaître**; **Photos**; **Photos (qualité)**; **Photos (vitesse)**; **Type personnalisé**; **Brouillon** ou **Haute qualité**.

Pour changer un paramètre quelconque pour ce mode, cliquez sur **Modifier les paramètres**.

Application d'e-mail

Application d'e-mail—Dans la liste déroulante, sélectionnez votre application d'e-mail.

Paramètres d'e-mail—Cliquez sur le bouton **Paramètres d'e-mail** pour établir les liens.

La fenêtre **Options Envoyer à** s'affiche :

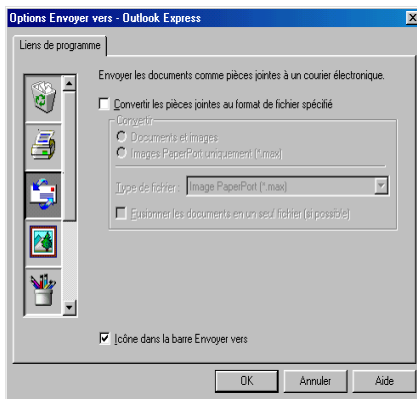

Options Envoyer à

Convertir les pièces jointes au format de fichier spécifié—

Convertit les fichiers en fonction du type sélectionné dans la case **Type de fichier**. Désélectionnez cette case pour garder le format d'origine des fichiers, c'est-à-dire, par exemple conserver le format .doc pour les documents Word et le format .jpg pour les images JPEG.

Documents et images—Convertit tous les fichiers quel que soit le programme les ayant créés, c'est-à-dire par exemple convertir tous les fichiers Word (.doc) et JPEG (.jpg) selon le type de fichier spécifié.

Images PaperPort® uniquement (*.max) —Convertit uniquement les fichiers image PaperPort® (.max). PaperPort® ne convertit pas les autres types de fichier, comme les images JPEG et les documents Word.

Type de fichier—Précise le format de conversion des fichiers ; exemple : JPEG ou TIFF.

Fusionner les documents en un seul fichier (si possible)—Combine tous les fichiers sélectionnés en un seul fichier contenant des pages multiples. Cette option n'est active que lorsque le type de fichier prend en charge les pages multiples, par exemple multi-page TIFF.

Numériser vers OCR (traitement de texte)

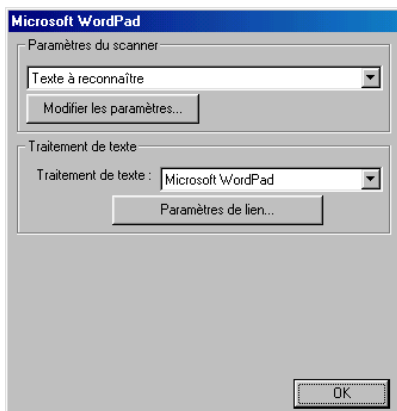

Accès à l'écran des configurations de la fonction Numériser vers OCR

- 1 Placez le document dans l'ADF face imprimée dessus. L'écran Brother Control Center s'affiche.
- 2 Cliquez droit sur l'application de traitement de texte puis cliquez sur *Configuration*. Cliquez sur le bouton **Modifier les paramètres** pour afficher l'écran de configuration du **Control Centre**.
- 3 Pour enregistrer vos paramètres, cliquez sur **OK**.
—OU—

Pour revenir aux paramètres par défaut du fabricant, cliquez sur le bouton **Rétablir les valeurs par défaut**.

Réglages du scanner

Dans la liste déroulante, sélectionnez le mode de numérisation qui correspond au type de fichier : **Documents de base**; **Texte à reconnaître**; **Photos**; **Photos (qualité)**; **Photos (vitesse)**; **Type personnalisé**; **Brouillon** ou **Haute qualité**.

Pour changer un paramètre quelconque pour ce mode, cliquez sur **Modifier les paramètres**.

Traitement de texte

Traitement de texte—dans la liste déroulante, sélectionnez le traitement de texte que vous souhaitez utiliser.

Cliquez sur le bouton **Paramètres de lien** pour afficher l'écran qui permettra d'établir le format de document que vous souhaitez utiliser et qui permettra d'identifier le programme OCR :

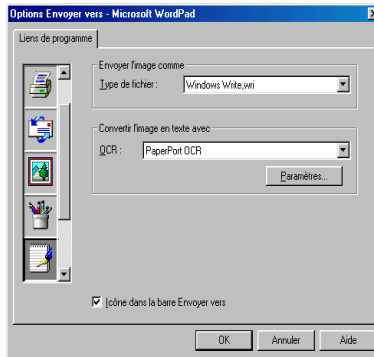

Type de fichier—Dans la liste déroulante, sélectionnez le type de fichier que vous souhaitez utiliser pour vos documents texte ou issus du traitement de texte.

OCR—Identifie le programme OCR à utiliser pour convertir les images du document numérisé en un document modifiable. Cette option n'est active que si vous avez un programme OCR différent de celui qui est intégré à PaperPort®. (PaperPort® 8.0 SE utilise le même moteur OCR que celui de OmniPage® Pro Millennium de ScanSoft®.)

Cliquez sur le bouton **Paramètres** pour choisir comment l'application OCR va lire les pages que vous numérisez dans votre application de traitement de texte.

La fenêtre **Paramètres d'OCR** s'affiche :

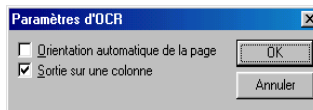

Sélectionnez votre configuration et cliquez sur **OK**.

- *Orientation automatique*—Cochez cette case pour faire tourner les pages automatiquement afin que le texte soit orienté correctement.
- *Sortie sur une colonne*. Cochez cette case si vous voulez supprimer des colonnes dans des documents à plusieurs colonnes afin qu'après conversion le texte apparaisse dans une seule colonne.

Numériser vers une image

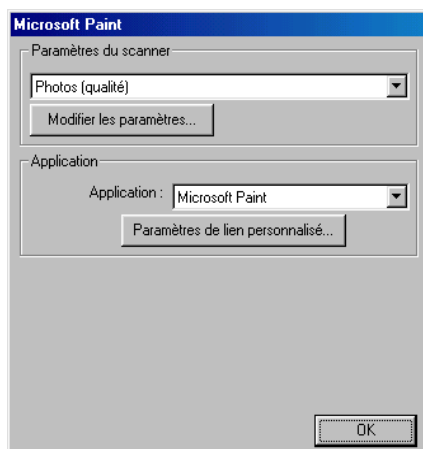

Accès à l'écran des configurations de la fonction Numériser vers Image

- 1 Placez le document dans l'ADF face imprimée dessus. L'écran Brother Control Center s'affiche.
- 2 Cliquez droit sur l'application graphique puis cliquez sur *Configuration*. Cliquez sur le bouton **Modifier les paramètres** pour afficher l'écran de configuration du **Control Centre**.
- 3 Pour enregistrer vos paramètres, cliquez sur **OK**.
—OU—

Pour revenir aux paramètres par défaut du fabricant, cliquez sur le bouton **Rétablir les valeurs par défaut**.

Réglages du scanner

Dans la liste déroulante, sélectionnez le mode de numérisation qui correspond au type de fichier : **Documents de base**; **Texte à reconnaître**; **Photos**; **Photos (qualité)**; **Photos (vitesse)**; **Type personnalisé**; **Brouillon** ou **Haute qualité**.

Pour changer un paramètre quelconque pour ce mode, cliquez sur **Modifier les paramètres**.

Application cible

Application—Dans la liste déroulante, sélectionnez l'application que vous souhaitez ajouter à cet écran instantané.

Cliquez sur le bouton **Paramètres de lien personnalisé** pour configurer les liens pour cette application définie par l'utilisateur.

Copie

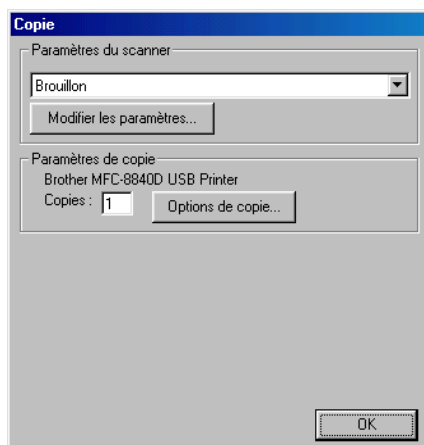

Accéder à l'écran des configurations de la fonction Copie

- 1 Placez le document dans l'ADF face imprimée dessus. L'écran Brother Control Center s'affiche.
- 2 Cliquez droit sur Copie puis cliquez sur *Configuration*. Cliquez sur le bouton **Modifier les paramètres** pour afficher l'écran de configuration du **Control Centre**.
- 3 Pour enregistrer vos paramètres, cliquez sur **OK**.
—OU—

Pour revenir aux paramètres par défaut du fabricant, cliquez sur le bouton **Rétablir les valeurs par défaut**.

Réglages du scanner

Dans la liste déroulante, sélectionnez le mode de numérisation qui correspond au type de fichier : **Brouillon** ou **Haute qualité**.

Pour changer un paramètre quelconque pour ce mode, cliquez sur **Modifier les paramètres**.

Nombre de copies

Copies—Entrez le nombre de copies que vous souhaitez imprimer.

Pour changer les options de copie, cliquez sur le bouton **Options de copie**.

Cliquez sur **OK** pour enregistrer vos paramètres de Copie.

Envoi de fax

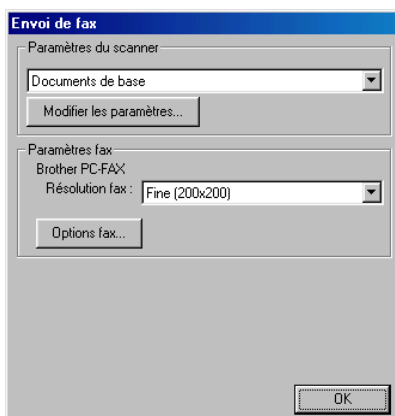

Accès à l'écran de configurations de la fonction Envoi de fax

- 1 Placez le document dans l'ADF face imprimée dessus. L'écran Brother Control Center s'affiche.
- 2 Cliquez droit sur Envoi de fax puis cliquez sur *Configuration*. Cliquez sur le bouton **Modifier les paramètres** pour afficher l'écran de configuration du **Control Centre**.
- 3 Pour enregistrer vos paramètres, cliquez sur **OK**.

—OU—

Pour revenir aux paramètres par défaut du fabricant, cliquez sur le bouton **Rétablir les valeurs par défaut**.

Réglages du scanner

Dans la liste déroulante, sélectionnez le mode de numérisation qui correspond au type de fichier : **Documents de base**; **Texte à reconnaître**; **Photos**; **Photos (qualité)**; **Photos (vitesse)**; **Type personnalisé**; **Brouillon** ou **Haute qualité**.

Pour changer un paramètre quelconque pour ce mode, cliquez sur **Modifier les paramètres**.

Réglages de PC-FAX

Brother PC-Fax

Résolution fax—Fine (200 × 200)

- 1 Pour changer les options de fax, cliquez sur le bouton **Options fax**.

L'écran Propriétés PC-FAX de Brother s'affiche :

Pour Windows® 98/98SE/Me et Windows NT® WS 4.0

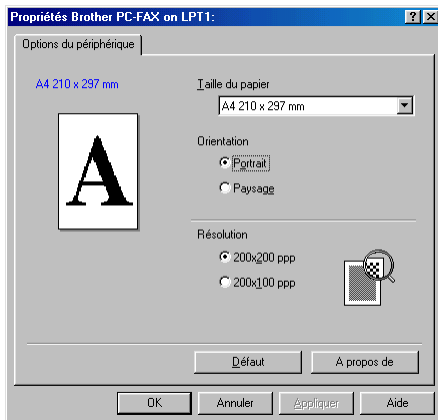

Pour Windows® 2000 Professional



- 2 Sélectionnez la Taille du papier et l'Orientation (Portrait ou Paysage) et cliquez sur **OK**.

 Pour revenir aux paramètres par défaut du fabricant, cliquez sur le bouton **Rétablir les valeurs par défaut** ou sur le bouton **Défaut**.

15 Utilisation du SmartUI Control Center sous Windows®

(Pour Windows® XP)

Brother SmartUI Control Center

Brother Control Center est un utilitaire qui vous permet d'avoir facilement accès, par l'intermédiaire de quelques clics de souris, aux applications de numérisation les plus fréquemment utilisées. Grâce au Control Center, non seulement vous n'avez plus à lancer les applications spécifiques manuellement mais vous pouvez numériser un document directement dans un dossier de votre ordinateur. Le Brother Control Center permet quatre catégories d'opérations :

- 1 Numérisation directement dans un fichier, un e-mail, une application de traitement de texte ou graphique de votre choix.
- 2 Fonctions copie perfectionnées, du type copie N en 1.
- 3 Transmission de fax depuis le PC par le biais du logiciel PC-Fax de Brother.
- 4 Boutons personnalisés qui vous permettent de configurer un bouton en fonction des exigences de vos propres applications.



Dans le Plateau des tâches, cliquez droit sur l'icône Control Center  et sélectionnez **Afficher** pour ouvrir la fenêtre de Brother SmartUI Control Center.

Chargement automatique du Brother Control Center

Au départ, le Control Center est configuré pour se charger à chaque lancement de Windows®. Quand le Control Center est chargé, l'icône de Control Center  s'affiche dans la barre des tâches. Si vous ne souhaitez pas un chargement automatique du Control Center, vous pouvez désactiver l'option Chargement automatique.

Comment désactiver la fonction Chargement automatique

- 1 Cliquez droit sur l'icône Control Center  dans le plateau des tâches et sélectionnez **Afficher**.
- 2 La fenêtre principale de SmartUI Control Center s'affiche. Repérez au bas de la fenêtre une case libellée "Chargement automatique".



- 3 Désactivez l'option Chargement automatique pour empêcher le chargement automatique de SmartUI à chaque démarrage de Windows®.

Fonctions du Control Center de Brother

Le SmartUI control center vous permet de configurer la touche électronique **Scan** de votre MFC ; exemple “Numérisation vers fichier”. La fonction “Numérisation vers fichier” vous permet de numériser un document directement sur votre disque dur et de choisir le format du fichier ainsi que le dossier de destination sans avoir à utiliser d’autres applications. Sélectionnez la section souhaitée en cliquant sur l’onglet en question.

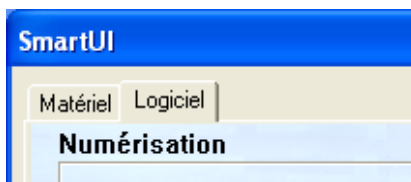

Configuration automatique

Pendant le processus d'installation, le Control Center examine votre système pour déterminer les applications par défaut d'e-mail, de traitement de texte et d'éditeur/afficheur de graphiques.

Par exemple, si vous utilisez Outlook comme application d'e-mail par défaut, le Control Center crée automatiquement un lien et un bouton d'application de Numérisation vers Outlook.

Vous pouvez changer l'application par défaut en cliquant du bouton droit sur l'un des boutons de numérisation du Control Center et en cliquant sur *Configuration*. Sélectionnez l'onglet Configuration et à partir du menu déroulant Application, sélectionnez une autre application. Par exemple, vous pouvez changer le bouton de Numérisation vers e-mail de Outlook Express en Outlook en changeant l'application indiquée.

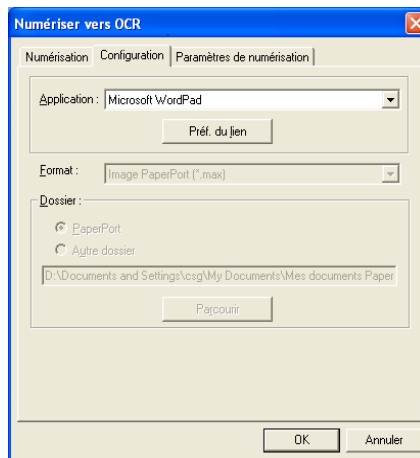

Section Matériel : modification de la configuration du bouton de numérisation

Quand le SmartUI Control Center est ouvert, vous pouvez avoir accès à la fenêtre Section matériel pour reconfigurer le bouton



(Scan) sur votre MFC. Cliquez sur l'onglet Section matériel en haut à gauche de l'écran SmartUI Control Center. (Voir *Utilisation de la touche Scan (pour les utilisateurs de câble d'interface parallèle ou USB)* page 13-16.)

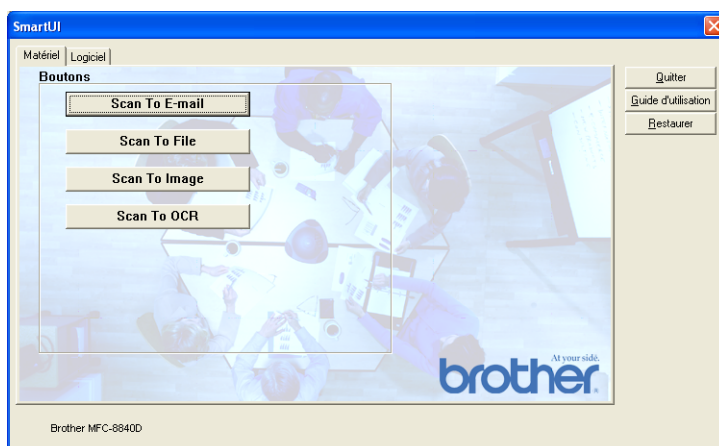

Numériser vers e-mail

Pour configurer la fonction Numérisation vers e-mail, cliquez du bouton gauche sur le bouton **Scan To E-mail** ; l'écran ci-dessous s'affiche. Vous avez la possibilité de changer la configuration, notamment l'application d'e-mail de destination, le type de fichier joint et les configurations du scanner.

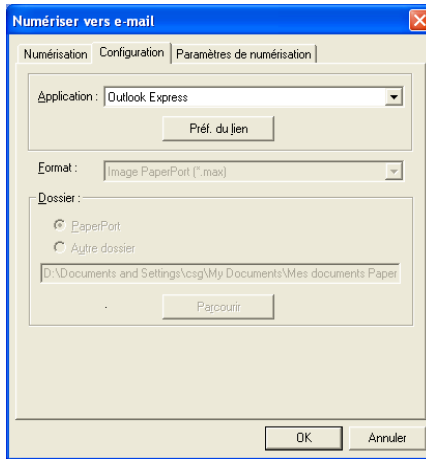

Pour changer l'application d'e-mail de destination, utilisez le menu déroulant Application pour y sélectionner l'application d'e-mail compatible installée dans votre système.

Si vous souhaitez changer le type de fichier joint, cliquez sur le bouton **Préf. du lien** pour afficher une liste de types de fichiers.

Numérisation vers fichier

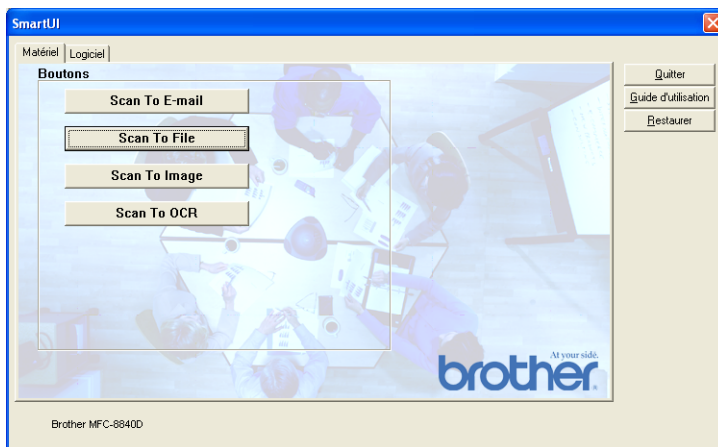

Pour configurer la fonction Numérisation vers fichier, cliquez du bouton gauche sur le bouton Numérisation vers Fichier ; l'écran ci-dessous s'affiche.

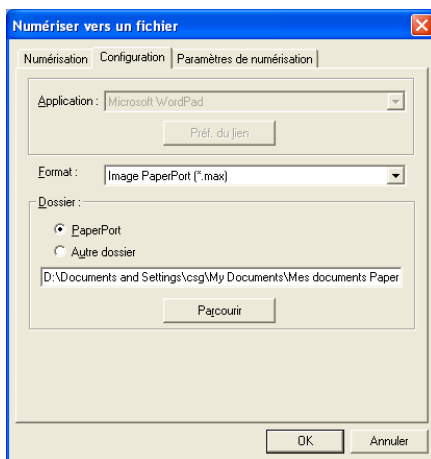

Sélectionnez le type de fichier de l'image enregistrée dans le menu déroulant Format. Vous pouvez enregistrer le fichier dans le dossier PaperPort® par défaut pour que le fichier apparaisse dans PaperPort® ou vous pouvez sélectionner un autre dossier/répertoire en cliquant sur le bouton Parcourir.

Numériser vers Image

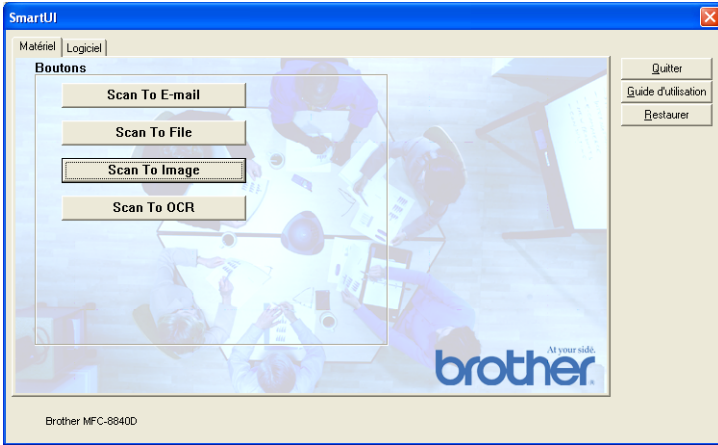

Pour configurer la fonction Numérisation vers image, cliquez du bouton gauche sur le bouton **Scan To Image** ; l'écran ci-dessous s'affiche. Vous avez la possibilité de changer la configuration, notamment l'application du document ou le format de l'image de destination.

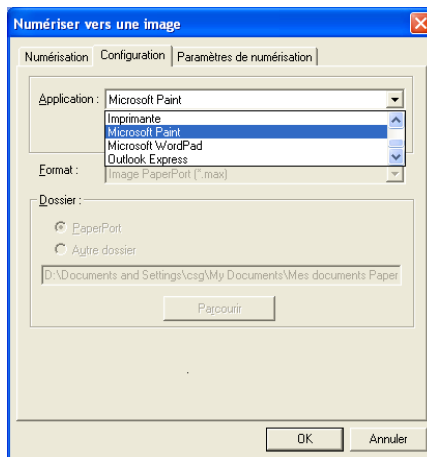

Pour changer le réglage par défaut de la numérisation, cliquez sur l'onglet **Paramètres de numérisation**.

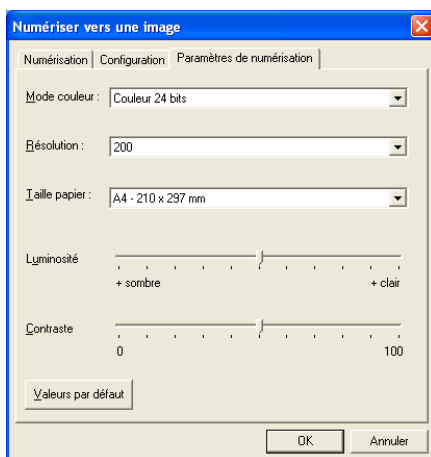

Vous pouvez régler le mode couleur sur Noir & Blanc, Gris 8-bits ou Couleur 24-bits.

La résolution peut être changée de 100 à 1200 ppp. Vous pouvez définir le format du papier utilisé et ajuster la luminosité ainsi que le contraste de l'image avant d'effectuer la numérisation.

Scan vers OCR

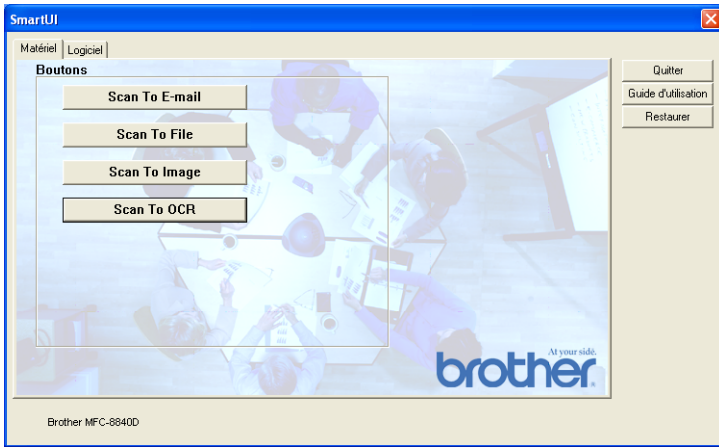

Pour configurer la fonction Numérisation vers OCR, cliquez du bouton gauche sur le bouton **Scan To OCR** ; l'écran ci-dessous s'affiche. Vous avez la possibilité de changer la configuration, notamment les applications de destination.

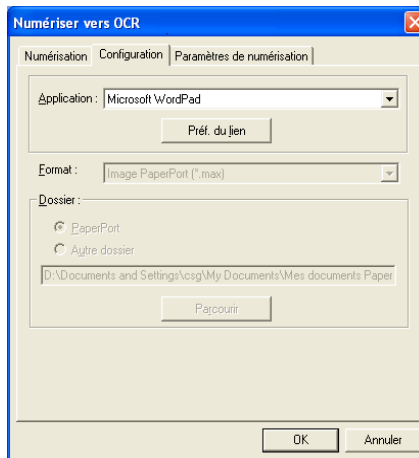

Vous avez la possibilité d'envoyer votre numérisation vers un type de fichier différent. Vous pouvez sélectionner l'application dans la fenêtre Type de fichier en fonction de vos besoins.

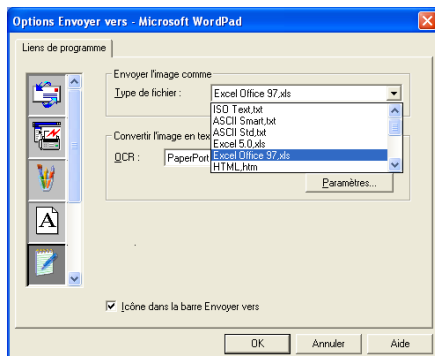

Vous avez la possibilité de choisir votre réglage OCR entre **Sortie sans colonne** et **Orientation automatique de la page**.

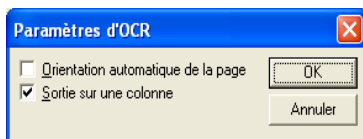

Section Logiciel

La section Logiciel contient quatre groupes de boutons de numérisation. Chaque section renferme un nombre de boutons différents programmés pour les applications les plus fréquemment utilisées. La section **Numérisation** renferme quatre boutons pour les applications Numérisation vers fichier, Numérisation vers e-mail, Numérisation vers traitement de texte et Numérisation vers image. La section **Copie** renferme quatre boutons pour la copie N en 1. Le bouton de la section **Fax** sert à la transmission de fax par l'intermédiaire de l'application PC-FAX de Brother et la section **Spécial** renferme trois boutons que vous pouvez affecter à la fonction de votre choix.



Scan

*1 *Numérisation vers fichier*—vous permet de numériser directement dans un fichier sur disque. Vous pouvez changer le type de fichier ainsi que le répertoire de destination.

*2 *Numérisation vers E-mail (par défaut : Outlook Express)* —vous permet de numériser une page ou un document directement dans une application d'e-mail sous forme de fichier joint standard. Vous avez la possibilité de sélectionner la résolution et le type du fichier joint.

*3 *Numérisation pour traitement de texte (par défaut: MS WordPad)* —vous permet de numériser une page ou un document, de lancer automatiquement ScanSoft® OmniPage® OCR et d'insérer le texte (et non pas une image graphique) dans un traitement de texte. Vous avez la possibilité de sélectionner le traitement de texte de destination comme WordPad, MS Word, Word Perfect ou tout autre traitement de texte installé dans votre ordinateur.

*4 *Image (par défaut: MS Paint)* —vous permet de numériser une page directement dans toute application d'affichage/d'édition graphique. Vous pouvez sélectionner l'application de destination comme MS Paint, Corel PhotoPaint, Adobe PhotoShop, ou toute autre application d'édition d'image déjà installée dans votre ordinateur.

Copie

Copie (Copie 1 en 1)—vous permet d'utiliser le PC et tout pilote d'imprimante Windows® pour des opérations de copie perfectionnées. Vous pouvez numériser la page sur le MFC et imprimer les copies en utilisant les fonction du pilote d'imprimante MFC —**OU**— vous pouvez diriger la sortie copie vers n'importe quel pilote d'imprimante Windows® standard installé dans votre PC y compris des imprimantes en réseau.

Copie 4 ou 2 en 1—vous permet d'utiliser la fonction 4 ou 1 du pilote d'imprimante Brother pour copier 4, ou 2 pages de document sur une seule feuille.

Fax

Envoi de fax (Brother PC-FAX)—vous permet de numériser une page ou un document et de transmettre directement l'image sous forme de fax en provenance du PC par l'intermédiaire du logiciel PC-FAX de Brother.

Personnalisation

Numérisation vers fichier—Ces boutons ont été programmés pour la fonction Numérisation vers fichier. Vous pouvez changer la configuration de chacun de ces boutons en fonction de vos exigences spécifiques en cliquant du bouton droit sur un bouton et en suivant les menus de configuration.

Numérisation vers fichier

Le bouton Numérisation vers fichier vous permet de numériser une image et de l'enregistrer sous un type de fichier spécifique dans n'importe quel répertoire sur votre disque dur. Ceci vous permet de classer facilement vos documents papier. Pour configurer le type de fichier et enregistrer dans un répertoire, cliquez droit sur le bouton Numérisation vers fichier puis sur Configuration.

Sur l'onglet **Numérisation**, ne changez pas le type de numérisation qui est réglé sur **Fichier**.

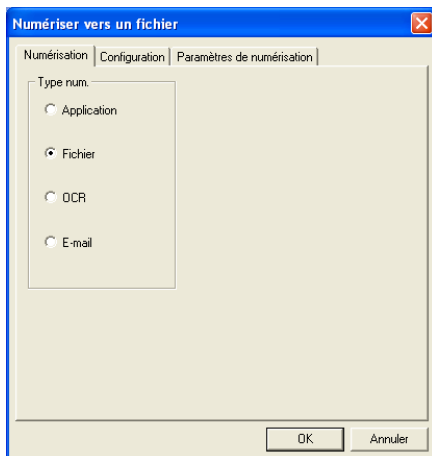

Pour changer la configuration, cliquez sur l'onglet Configuration.

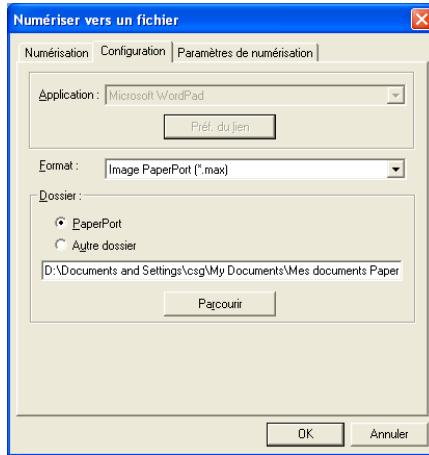

Sélectionnez le type de fichier de l'image enregistrée dans le menu déroulant Format. Vous pouvez enregistrer le fichier dans le dossier PaperPort® par défaut pour que le fichier apparaisse dans PaperPort® ou vous pouvez sélectionner un autre dossier/répertoire en cliquant sur le bouton Parcourir.

Vous pouvez changer le réglage par défaut : pour ce, cliquez sur le bouton Autre dossier, puis cliquez sur Parcourir et enfin sélectionnez le dossier où vous souhaitez enregistrer votre fichier.

Numérisation vers e-mail

L'option Numérisation vers e-mail est configurée automatiquement avec votre application d'e-mail par défaut. Pour changer l'application d'e-mail par défaut ou le type de fichier joint par défaut, cliquez sur le bouton e-mail et sélectionnez "Configuration".

Sur l'onglet **Numérisation**, ne changez pas le type de numérisation qui est réglé sur **E-mail**.

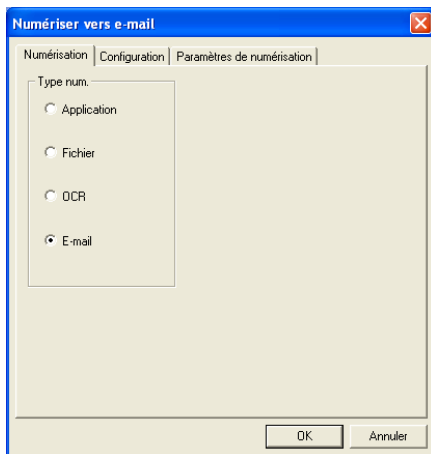

Pour changer l'application d'e-mail, cliquez sur l'onglet Configuration. Sélectionnez votre application d'e-mail préférée dans le menu déroulant Application.

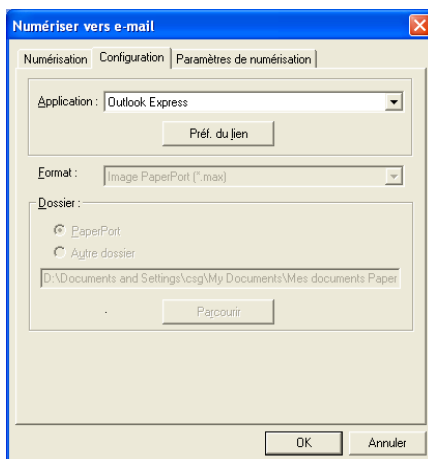

Pour changer le type de fichier joint, cliquez sur le bouton **Préf. du lien** pour définir des liens. Cochez la case **Convertir les pièces jointes au format de fichier spécifié** puis sélectionnez le type de fichier approprié dans la liste déroulante.

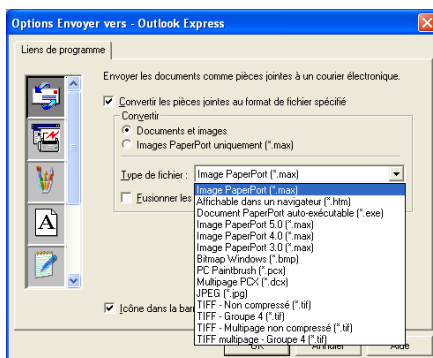

Pièces jointes

Des éléments sont envoyés par e-mail sous forme de fichiers joints en utilisant le type de fichier que vous avez sélectionné.

Convertir les pièces jointes au format de fichier spécifié—Cochez cette case si vous souhaitez changer le type des fichiers joints.

Documents et images—Cochez cette case si vous souhaitez convertir toutes les images numérisées en un seul type de fichier.

Images PaperPort® uniquement (.max)*—Cochez cette case si vous souhaitez ne convertir que les fichiers joints qui sont des fichiers PaperPort® MAX.

Fusionner les documents en un seul fichier (si possible)—Cochez cette case si vous souhaitez combiner tous les fichiers joints en un seul fichier. Lorsque cette case n'est pas cochée, chaque page numérisée est enregistrée dans son propre fichier.

Type de fichier—Sélectionnez dans le menu déroulant le type de fichier sous lequel vous souhaitez enregistrer les images numérisées.

Fichier image PaperPort® (*.max)

Fichier PaperPort® affichable sur le navigateur (*.htm)

Fichier auto-visualisable PaperPort® (*.exe)

Fichier image PaperPort® 5.0 (*.max)

Fichier image PaperPort® 4,0 (*.max)

Fichier image PaperPort® 3,0 (*.max)

Fichier Bitmap Windows (*.bmp)

PC Paintbrush (*.pcx)

Multi-page PCX (*.dcm)

JPEG (*.jpg)

TIFF non compressé (*.tif)

TIFF Groupe 4 (*.tif)

Multi-Page - non compressé (*.TIF)

Multi-Page - Groupe 4 (*.TIF)

Réglages du scanner

Vous avez la possibilité de changer les réglages du scanner utilisés pour créer les fichiers joints. Cliquez sur l'onglet **Paramètres de numérisation** et sélectionnez les réglages appropriés.

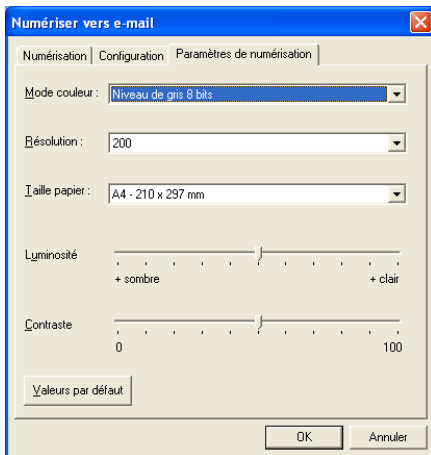

Numérisation vers OCR (programme de traitement de texte)

L'option Numérisation vers OCR convertit les données de type image d'une page graphique en texte modifiable par n'importe quel traitement de texte. Vous pouvez changer le traitement de texte par défaut (exemple : Word Pad au lieu de Word) ainsi que le type de fichier. Vous pouvez également choisir un autre logiciel OCR en plus du OmniPage® OCR qui est intégré dans PaperPort®.

Pour configurer Numérisation vers OCR, cliquez droit sur le bouton WordPad et sélectionnez Configuration. Ne changez pas l'onglet Action de numérisation qui est réglé sur OCR.

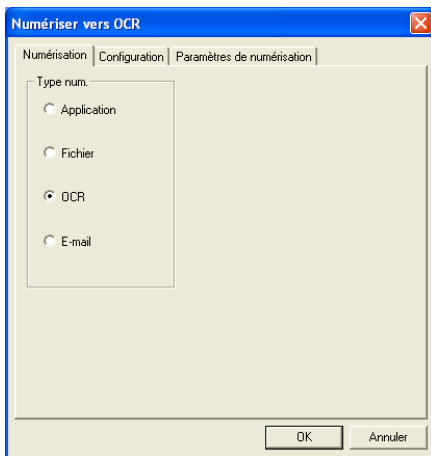

Pour changer le traitement de texte, cliquez sur l'onglet Configuration. Vous pouvez sélectionner le traitement de texte de destination dans le menu déroulant Application.

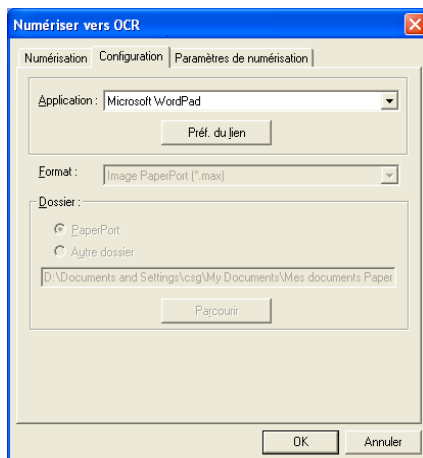

Pour changer les préférences de liens de programmes, cliquez sur le bouton **Préf. du lien**.

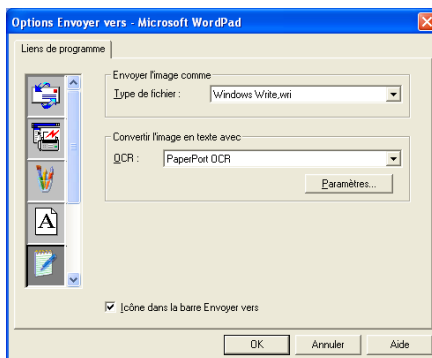

Type de fichier—Dans la liste déroulante, sélectionnez le format de fichier que vous souhaitez utiliser pour les documents.
OCR—Sélectionnez l'application OCR dans le menu déroulant OCR.

Numérisation vers application graphique (exemple : Microsoft Paint)

La fonction Numérisation vers application graphique vous permet de numériser une image afin de pouvoir modifier cette image. Pour changer l'application graphique par défaut, cliquez droit sur le bouton et sélectionnez Configuration.

Ne changez pas l'onglet Action de numérisation qui est réglé sur Application.

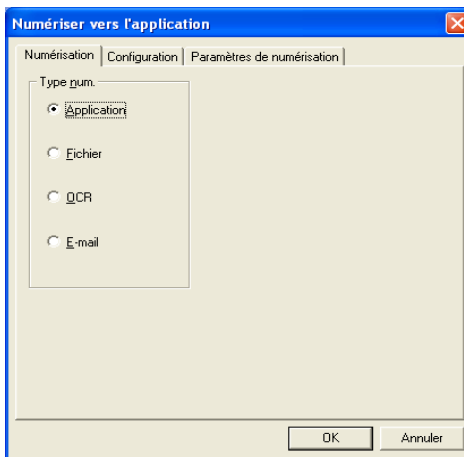

Pour changer la configuration de l'application de destination, cliquez sur l'onglet Configuration.

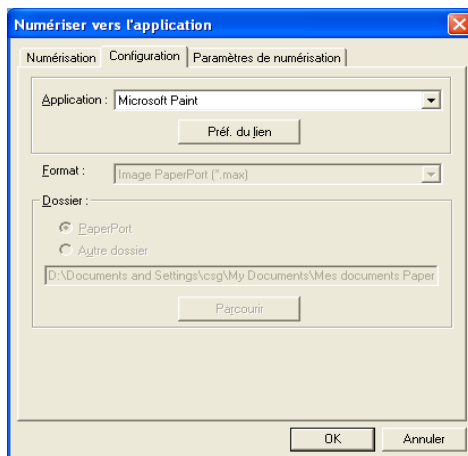

Pour changer l'application de destination, sélectionnez l'application souhaitée dans le menu déroulant Application.

Pour changer les autres options de configuration, cliquez sur le bouton Préférences de liens.

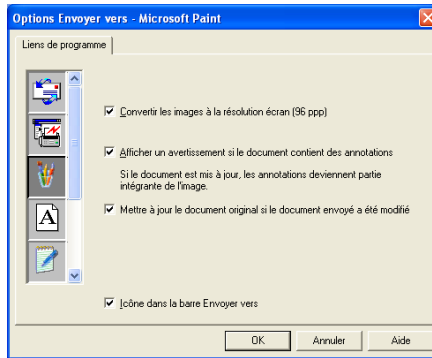

Cette option vous permet de réduire l'image en fonction de la résolution de l'écran (96 ppp), d'afficher un avertissement si le fichier contient des annotations, d'effectuer la mise à jour du fichier original si le fichier envoyé est modifié, s'il y a lieu.

Copie

Les boutons de copie peuvent être personnalisés pour vous permettre de tirer parti des fonctions intégrées dans les pilotes d'imprimante Brother pour effectuer des fonctions de copie avancées comme l'impression N en 1.

Les boutons Copie sont liés automatiquement au pilote d'imprimante Windows® par défaut. Vous pouvez définir n'importe quelle imprimante comme imprimante par défaut, y compris des imprimantes non-Brother. Avant de pouvoir utiliser les boutons Copie, vous devez tout d'abord configurer le pilote d'imprimante en cliquant droit sur un bouton Copie puis en sélectionnant Configuration.

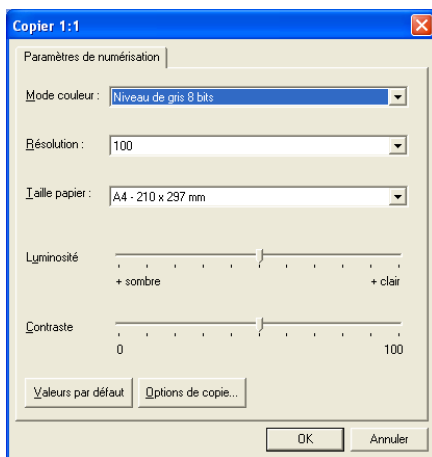

Dans la fenêtre Réglages de numérisation vous pouvez sélectionner les réglages à utiliser comme suit : mode couleur, résolution, taille papier, luminosité et contraste.

Pour terminer la configuration du bouton Copie, vous devez définir le pilote d'imprimante. Cliquez sur le bouton Options copie pour afficher les réglages du pilote d'imprimante.



L'écran des options copie varie en fonction du modèle Brother acheté.

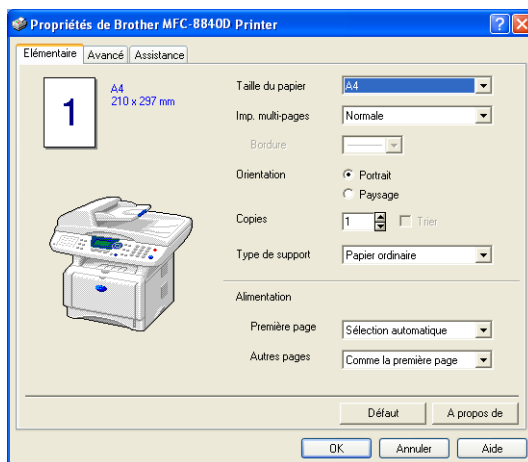

Sélectionnez le nombre de pages par feuille dans les options Mise à l'échelle. Par exemple, pour configurer le bouton Copie afin de copier deux pages en une, vous devez sélectionner 2 en 1.

 Vous devez configurer chacun des boutons Copie avant de pouvoir les utiliser.

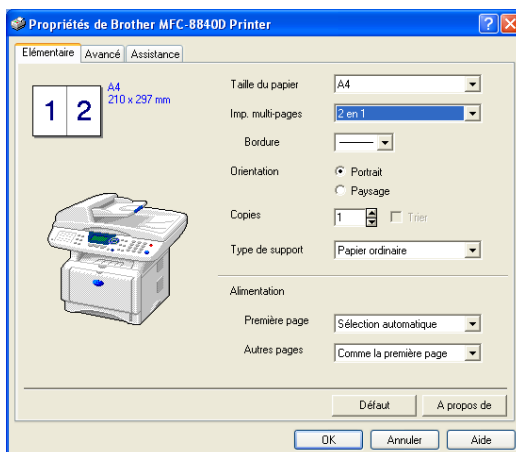

Configuration de fax (PC-Fax avec le pilote de fax Brother)

Le MFC comprend un pilote PC-Fax qui permet à toute application Windows® d'envoyer un fax aussi facilement que s'il s'agissait de l'impression d'un document. Le Brother SmartUI configure automatiquement le bouton Fax pour utiliser le pilote PC-FAX de Brother ; l'utilisateur n'a rien à configurer.

Ne changez pas l'onglet Action de numérisation qui est réglé sur Application.

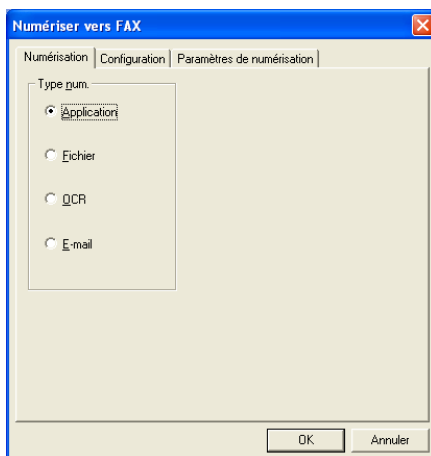

Pour changer les réglages de PC-FAX, cliquez sur le bouton Préférences de liens qui se trouve sous l'onglet Configuration.

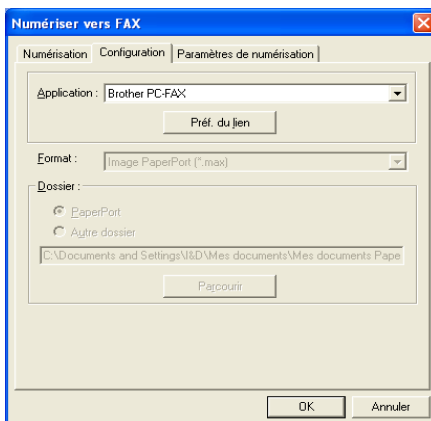

Réglages de FAX

PC-FAX Brother



Pour changer les réglages du pilote, cliquez sur le bouton Configuration puis sur le bouton Options.

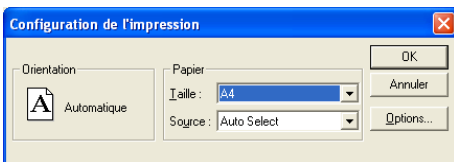

Sélectionnez la *Taille du papier*, *Alimentation*. Si vous avez besoin d'une configuration plus personnalisée, cliquez sur le bouton Options.



Sélectionnez *Taille du papier*, *Orientation* (portrait ou paysage) et *Résolution* (200x200 ppp ou 200x100 ppp), et cliquez sur **OK**.
Pour réactiver les réglages par défaut du fabricant, cliquez sur le bouton **Défaut**.

Personnalisation : Boutons définis par l'utilisateur

Il y a trois boutons personnalisés sur le Brother SmartUI Control Center. (REMARQUE : Le nombre de boutons personnalisés varie en fonction du modèle Brother acheté.) Vous pouvez définir vos propres préférences et votre propre configuration en fonction de l'application requise.

Pour configurer un bouton personnalisé, cliquez droit sur le bouton puis sur Configuration. La fenêtre de configuration s'affiche. Vous avez quatre choix de fonction : Application, Fichier, OCR et E-mail.

Application : Ce réglage relie le bouton du panneau de commande à n'importe quel bouton figurant sur la barre Envoyer à de PaperPort®. Voir le fichier d'aide PaperPort® pour plus d'informations sur les applications compatibles PaperPort®.

Fichier : Ce réglage vous permet d'enregistrer une image numérisée dans un répertoire sur un disque dur local ou de réseau. Vous pouvez également sélectionner le format de fichier à utiliser.

OCR : Les documents numérisés seront convertis en fichiers texte modifiables. Si vous disposez d'un autre logiciel OCR sur votre PC, vous pouvez le sélectionner. Le logiciel OCR par défaut est OmniPage® qui est intégré dans PaperPort® 8.0 SE. Vous pouvez aussi sélectionner le traitement de texte de destination et le format de fichier pour le texte modifiable.

E-mail : Les images numérisées seront jointes à un message e-mail. Vous pouvez choisir le logiciel e-mail que vous utilisez si vous en avez plus d'un dans votre système. Vous pouvez sélectionner le type de fichier joint et créer une liste transmission rapide d'adresses électroniques sélectionnées dans votre carnet d'adresses électroniques par défaut.

Personnalisation d'un bouton configuré par l'utilisateur

Pour configurer un bouton personnalisé, cliquez droit sur le bouton puis sur Configuration. Veuillez suivre les directives suivantes pour configurer les boutons personnalisés.

1. Sélectionner l'action de numérisation

Sélectionnez le type de numérisation en cliquant sur le bouton approprié.

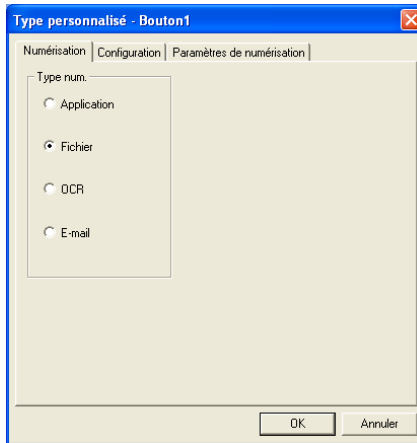

2. Sélectionner la configuration pour le type de numérisation.

Pour configurer l'opération de numérisation, cliquez sur l'onglet Configuration. En fonction du bouton de numérisation sélectionné, vous verrez une liste différente des réglages pour l'onglet Configuration.

Application :

Sélectionnez l'application de destination dans le menu déroulant.

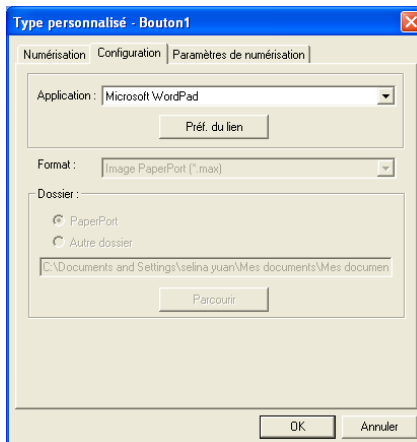

Cliquez sur Préférences de liens pour définir les options Envoyer à. Vous pouvez sélectionner l'application dans le menu déroulant à gauche.

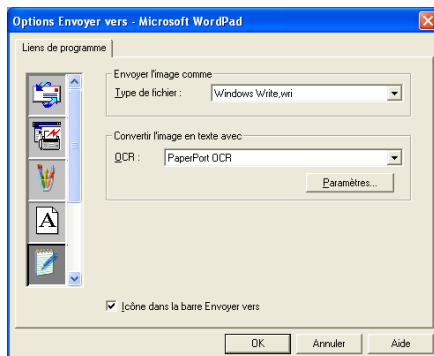

Fichier:

Sélectionnez le format du fichier dans le menu déroulant Format. Vous pouvez soit envoyer le fichier au répertoire PaperPort® par défaut, soit sélectionner votre propre répertoire de destination en sélectionnant Autre dossier. Utilisez le bouton Parcourir pour sélectionner le répertoire de destination.

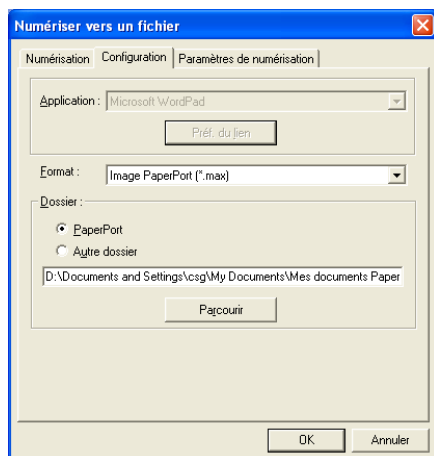

OCR :

Sélectionnez le traitement de texte de destination dans le menu déroulant.

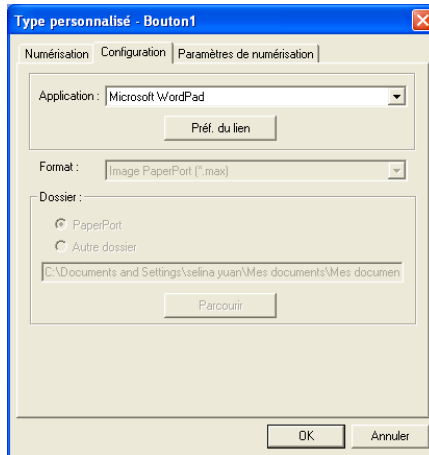

Cliquez sur Préférences de liens et sélectionner l'application de destination dans le menu déroulant à gauche. Sélectionnez le type de fichier dans le menu déroulant Type de fichier. Vous pouvez également choisir une autre application OCR dans le menu déroulant OCR s'il en existe une autre dans votre système. Scansoft® OmniPage® est installé dans le cadre de l'application PaperPort® 8.0 SE

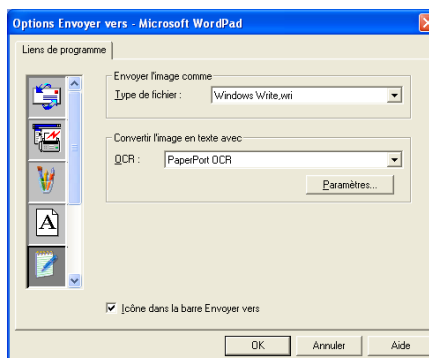

E-mail :

Sélectionnez l'application d'e-mail de destination dans le menu déroulant.

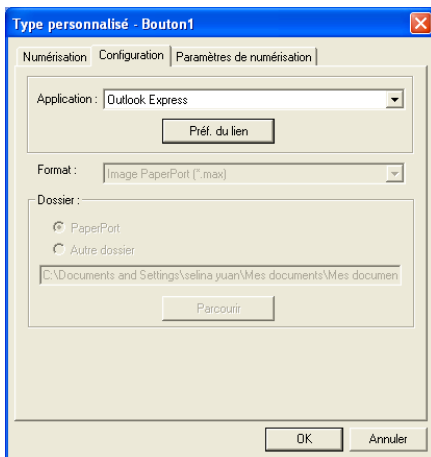

Cliquez sur le bouton **Préf. du lien** pour configurer les options d'Envoyer à e-mail. Vous pouvez sélectionner le type de fichier et la liste des adresses électroniques pour transmission rapide.

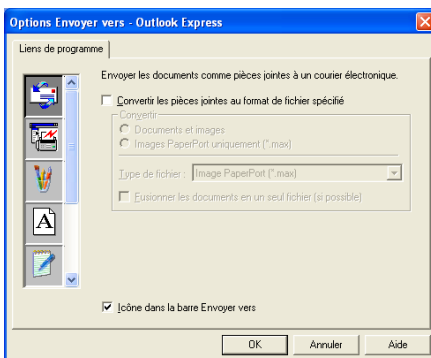

3. Sélectionner les réglages de numérisation.

Vous pouvez sélectionner les réglages de numérisation de chacune des options Type de Numérisation vers les boutons personnalisés. Vous pouvez choisir entre Mode couleur, Résolution, Taille papier et les réglages de Luminosité et Contraste.

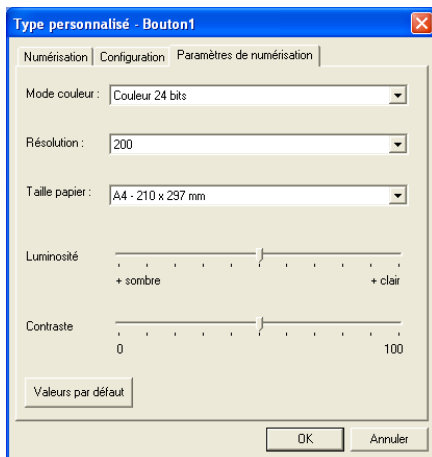

16 Utilisation du programme de configuration à distance du MFC

(Pour Windows®)

Programme de configuration à distance du MFC

Le programme de configuration à distance du MFC vous permet de configurer votre MFC en tirant parti de la convivialité et de la vitesse de programmation sur votre PC. Dès que vous accédez à cette application, les paramètres de votre MFC sont téléchargés dans votre PC et affichés sur l'écran de votre ordinateur. Si vous changez les paramètres, vous pouvez les télécharger directement dans votre MFC.

 Vous ne pouvez pas utiliser l'application de configuration à distance MFC si votre MFC n'est connecté à un réseau que par la carte de réseau LAN en option (NC-9100h). (Voir Gestion sur le Web dans le guide de l'utilisateur du NC-9100h.)

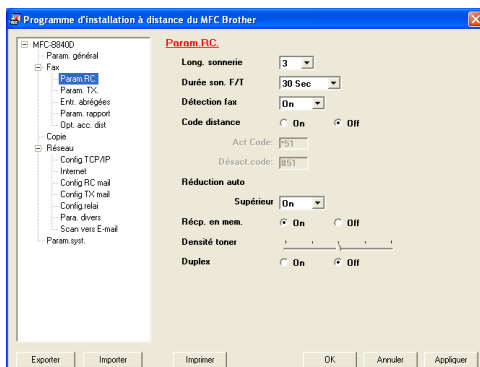

Bouton OK

Cliquez sur **OK** pour lancer le processus de téléchargement des données vers le MFC. Le programme de configuration à distance du MFC se ferme si un message d'erreur s'affiche ; saisissez alors les données correctes puis cliquez sur **OK**.

Bouton Annuler

Le bouton **Annuler** supprime vos changements et quitte l'application de configuration à distance du MFC sans téléchargement des données vers le MFC.

Bouton Appliquer

Le bouton **Appliquer** sert à télécharger les données vers le MFC, mais vous permet de rester dans l'application de configuration à distance pour effectuer des changements supplémentaires.

Bouton Imprimer

Le bouton **Imprimer** imprime les éléments sélectionnés sur le MFC. Vous ne pouvez imprimer les changements de la configuration à distance du MFC qu'après avoir cliqué sur le bouton **Appliquer** pour télécharger les nouvelles données vers le MFC. Puis vous pouvez cliquer sur le bouton **Imprimer** pour imprimer une copie à jour.

Bouton Exporter

Cliquez sur le bouton **Exporter** pour enregistrer les paramètres de configuration en cours dans un fichier.

Bouton Importer

Cliquez sur le bouton **Importer** pour afficher les paramètres dans votre fichier enregistré sur l'écran de l'application de configuration à distance du MFC.



Vous pouvez utiliser les boutons **Exporter** et **Importer** pour enregistrer et utiliser plusieurs séries de paramètres pour votre MFC.

Utilisation du logiciel PC-FAX de Brother

(Pour Windows®)

Transmission par PC-FAX

La fonction PC-FAX de Brother vous permet d'utiliser votre ordinateur pour envoyer un fichier.



Vous pouvez créer un fichier dans n'importe quelle application sur votre ordinateur, pour ensuite l'envoyer sous forme de PC-FAX. Vous pouvez même annexer une page de garde.

Il vous suffit de définir les correspondants en tant qu'Individus ou Groupes dans votre carnet d'adresses PC-FAX. Vous pouvez ensuite utiliser la fonction Rechercher dans le carnet d'adresses pour trouver rapidement les correspondants de votre fax.



- PC-FAX n'est disponible qu'en noir et blanc.
- Si vous travaillez sous Windows® XP, Windows NT® 4.0 ou Windows® 2000 Professional, nous vous recommandons de vous connecter avec des droits d'administrateur.

Configuration des informations de l'utilisateur

 Vous pouvez accéder aux informations de l'utilisateur à partir de la boîte de dialogue Envoi de fax en cliquant sur .

(Voir *Envoyer un fichier sous forme de PC-FAX en utilisant le style Télécopie* page 17-16.)

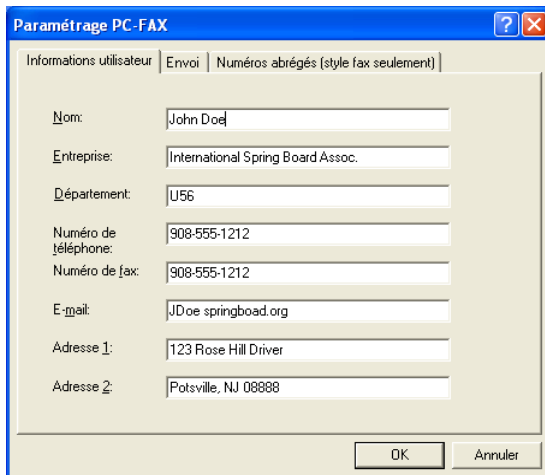

Informations utilisateur	Envoi	Numéros abrégés (style fax seulement)
Nom:	John Doe	
Entreprise:	International Spring Board Assoc.	
Département:	U56	
Numéro de téléphone:	908-555-1212	
Numéro de fax:	908-555-1212	
E-mail:	JDoe.springboard.org	
Adresse 1:	123 Rose Hill Drive	
Adresse 2:	Potsville, NJ 08888	

- 1 A partir du menu **Démarrer**, sélectionnez **Tous les programmes, Brother, MFL-Pro Suite MFC-8840D** puis sélectionnez **Paramétrage PC-FAX**.
La boîte de dialogue **Paramétrage PC-Fax** s'affiche :
- 2 Vous devez saisir ces informations pour créer l'en-tête et la page de garde du fax.
- 3 Cliquez sur **OK** pour enregistrer les **Informations utilisateur**.

Configuration pour l'Envoi

Dans la boîte de dialogue **Paramétrage PC-FAX**, cliquez sur l'onglet **Envoi** pour afficher l'écran ci-dessous.

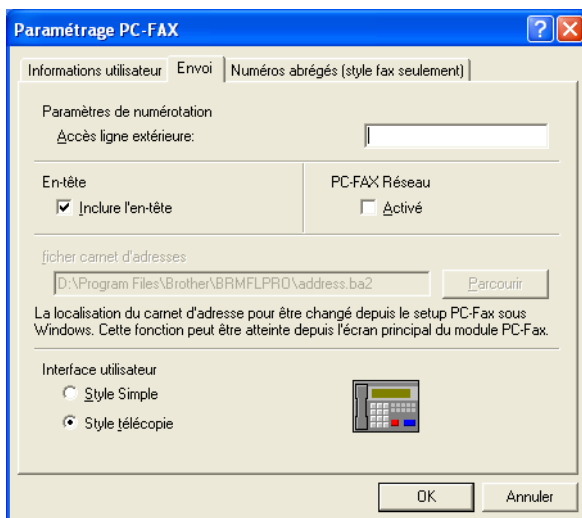

L'option **Inclure l'en-tête** transmet une page supplémentaire avec les données fax ou e-mail qui contiennent des informations sur l'utilisateur et le sujet.

L'utilisateur a le choix entre deux interfaces d'utilisateur : **Style Simple** ou **Style télécopie**. Pour changer l'interface d'utilisateur, sélectionnez le paramètre de l'interface que vous souhaitez : **Style Simple** ou **Style télécopie**.

Accès ligne extérieure

Si vous avez besoin de composer un numéro pour accéder à une ligne extérieure, saisissez-le ici. Ceci est parfois exigé par un système téléphonique PBX local (par exemple, si vous devez composer le 9 pour obtenir une ligne extérieure à votre bureau).

Inclure l'en-tête

Pour ajouter des informations d'en-tête en haut des pages de fax envoyées, cochez la case Inclure l'en-tête.

Fichier carnet d'adresses

Vous pouvez sélectionner différents fichiers de bases de données pour le carnet d'adresses. Pour sélectionner un fichier, vous devez spécifier le chemin et le nom du fichier de la base de données.

—OU—

Utilisez le bouton **Parcourir** pour trouver la base de données à sélectionner.

Interface utilisateur

Dans l'onglet **Envoi**, paragraphe intitulé "Interface utilisateur", vous pouvez choisir entre **Style simple** ou **Style télécopie**.

Style simple

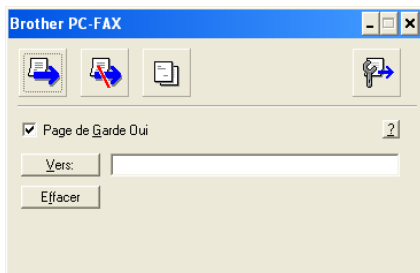

Style télécopie



Configuration des Numéros Abrégés

Dans la boîte de dialogue **Paramétrage PC-FAX**, cliquez sur l'onglet **Numéro abrégé**. (Pour utiliser cette fonction, vous devez sélectionner l'interface d'utilisateur **Style télécopie**.)

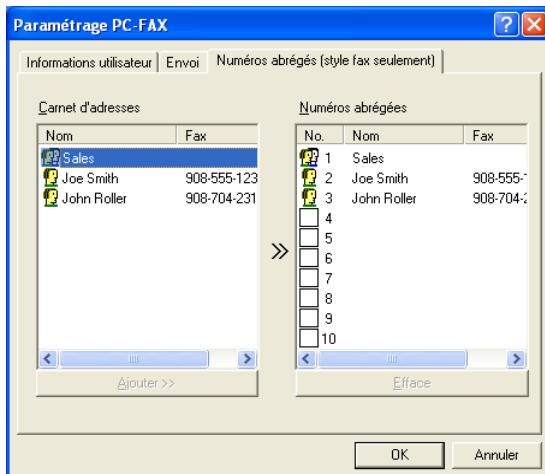

Vous pouvez enregistrer un individu ou un groupe sur chacun des dix boutons de numérotation abrégée.

Comment enregistrer une adresse sur un bouton de Numéro abrégé :

- 1 Cliquez sur le bouton de numéro abrégé que vous souhaitez programmer.
- 2 Cliquez sur l'Individu ou le Groupe que vous souhaitez assigner à ce bouton de numéro abrégé.
- 3 Cliquez sur **Ajouter >>** pour l'enregistrer.

Comment effacer le contenu d'un bouton de numéro abrégé :

- 1 Cliquez sur le bouton de numéro abrégé dont vous souhaitez effacer le contenu.
- 2 Cliquez sur **Efface** pour le supprimer.

Le carnet d'adresses

A partir du menu **Démarrer**, sélectionnez **Tous les programmes**, **Brother**, **MFL-Pro Suite MFC-8840D**, puis sélectionnez **Carnet d'adresses PC-FAX**.

La boîte de dialogue **Carnet d'adresses Brother** s'affiche :

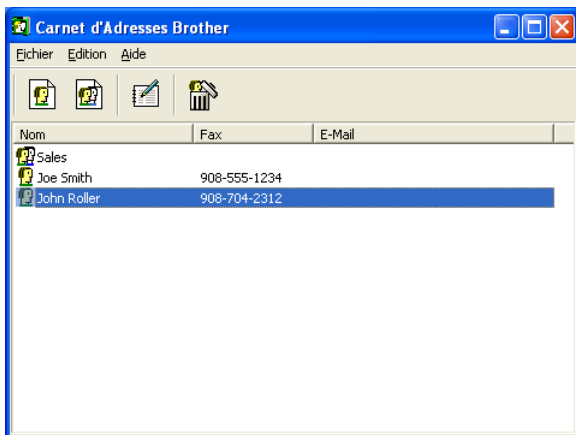

Comment définir un individu dans le carnet d'adresses

Dans la boîte de dialogue **Carnet d'Adresses Brother**, vous pouvez ajouter, modifier et supprimer des informations enregistrées concernant les individus et les groupes.

- 1 Dans la boîte de dialogue Carnet d'adresses, cliquez sur l'icône  pour ajouter un individu.

La boîte de dialogue **Paramétrage des Membres du Carnet d'Adresses Brother** s'affiche :

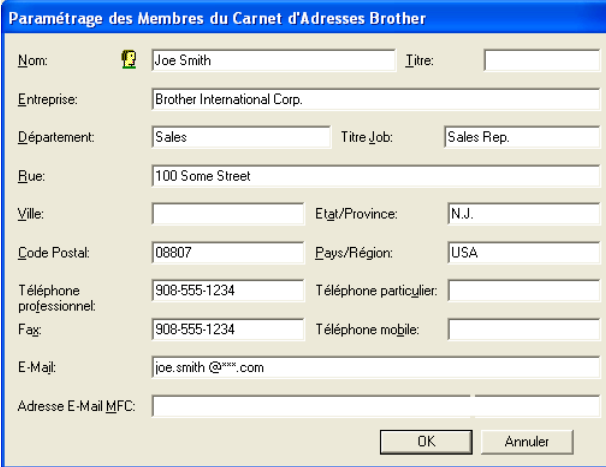

Paramétrage des Membres du Carnet d'Adresses Brother

Nom:	 Joe Smith	Titre:	
Entreprise:	Brother International Corp.		
Département:	Sales	Titre Job:	Sales Rep.
Rue:	100 Some Street		
Ville:		Etat/Province:	N.J.
Code Postal:	08807	Pays/Région:	USA
Téléphone professionnel:	908-555-1234	Téléphone particulier:	
Fax:	908-555-1234	Téléphone mobile:	
E-Mail:	joe.smith @***.com		
Adresse E-Mail MFC:			

OK Annuler

- 2 Dans la boîte de dialogue Paramétrage des membres du carnet d'adresses, tapez les informations concernant l'individu en question. La case **Nom** est un des champs qu'il est impératif de remplir. Cliquez sur **OK** pour enregistrer les informations.

Configuration d'un groupe de diffusion

Si vous envoyez souvent le même PC-FAX à plusieurs correspondants, vous pouvez regrouper ces différents individus dans un Groupe.

- 1 Dans la boîte de dialogue **Carnet d'Adresses Brother**, cliquez sur l'icône  pour créer un groupe.

La boîte de dialogue **Configuration des groupes de diffusion** s'affiche :



- 2 Tapez le nom du nouveau groupe dans le champ **Nom de Groupe**.
- 3 Dans la case **Noms disponibles**, sélectionnez les individus devant être inclus dans le groupe, puis cliquez sur **Ajouter >>**. Les individus que vous ajoutez au groupe figureront dans la case **Membres du groupe**.
- 4 Une fois tous les individus ajoutés, cliquez sur **OK**.

Comment modifier les informations se rapportant à un individu

- 1 Sélectionnez l'individu ou le groupe que vous souhaitez modifier.
- 2 Cliquez sur l'icône Edition .
- 3 Modifiez les informations se rattachant à l'individu ou au groupe.
- 4 Cliquez sur **OK** pour enregistrer vos changements.

Comment supprimer un individu ou un groupe

- 1 Sélectionnez l'individu ou le groupe que vous souhaitez supprimer.
- 2 Cliquez sur l'icône Supprimer .
- 3 Quand la boîte de dialogue **Confirmer effacement objet** s'affiche, cliquez sur **OK**.

Comment exporter le carnet d'adresses

Vous pouvez exporter le carnet d'adresses dans son intégralité dans un fichier texte ASCII (*.csv) ou, si vous le souhaitez, vous pouvez sélectionner et créer une carte de visite (Vcard) qui sera jointe à l'e-mail sortant adressé à cet individu. (Une Vcard est une carte de visite électronique qui contient les coordonnées de l'expéditeur.)

Comment exporter l'intégralité du carnet d'adresses en cours :



Si vous créez une carte de visite, vous devez tout d'abord sélectionner l'individu.

Si vous sélectionnez Vcard dans l'étape 1, **Type:** sera **Carte de Visite (*.vcf)**.

- 1 Dans le carnet d'adresses, sélectionnez **Fichier**, pointez sur **Exporter**, puis cliquez sur **Texte**.

—OU—

Cliquez sur **Carte de Visite** et passez à l'étape 5.

- 2 Dans la colonne **Éléments disponibles**, sélectionnez les champs de données que vous souhaitez exporter, puis cliquez sur **Ajouter >>**.



Sélectionnez les articles dans l'ordre que vous souhaitez.

- 3 Si vous exportez dans un fichier ASCII, sélectionnez **Caractère de séparation - Tabulation** ou **Virgule**. Ceci permet d'insérer une **Tabulation** ou une **Virgule** entre les champs de données.
- 4 Cliquez sur **OK** pour enregistrer les données.

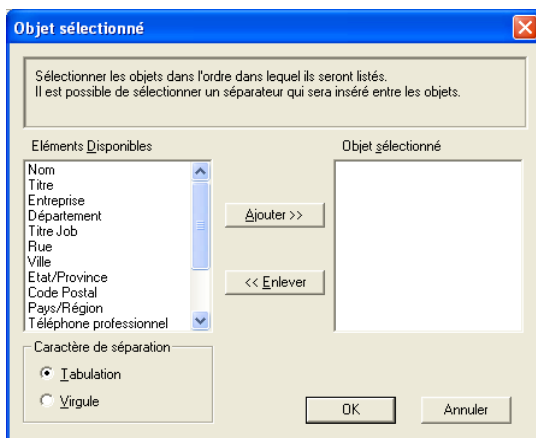

- 5 Tapez le nom du fichier puis cliquez sur **Enregistrer**.

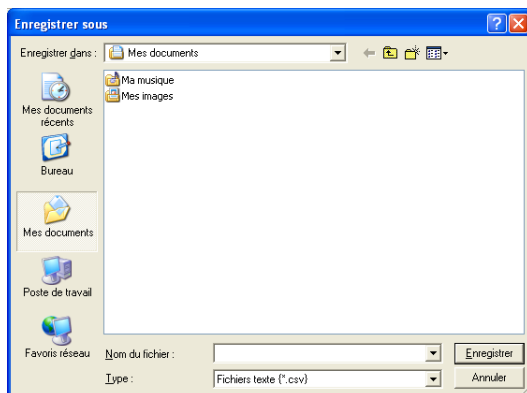

Comment importer dans le carnet d'adresses

Vous pouvez importer des fichiers texte ASCII (*.csv) ou des cartes de visite (Vcards - cartes de visite électroniques) dans votre carnet d'adresses.

Comment importer un fichier texte ASCII :

- 1 Dans le carnet d'adresses, sélectionnez **Fichier**, pointez sur **Importer**, puis cliquez sur **Texte**.

—OU—

Cliquez sur **Carte de Visite** et passez à l'étape 5.

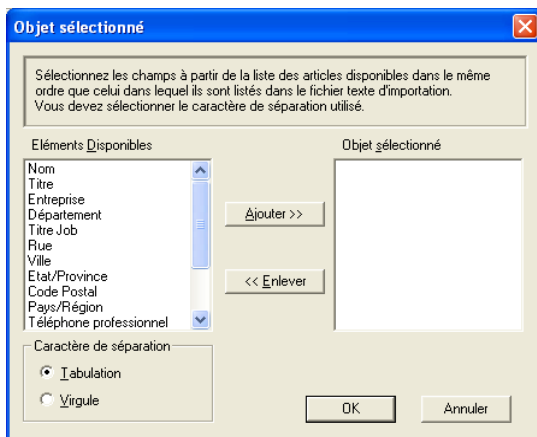

- 2 Dans la colonne **Eléments disponibles**, sélectionnez les champs de données que vous souhaitez importer, puis cliquez sur **Ajouter >>**.

 Dans la liste des Eléments disponibles, sélectionnez les champs dans le même ordre que dans le fichier texte Importer.

- 3 Sélectionnez le **Caractère de séparation** - **Tabulation** ou **Virgule** en fonction du format du fichier que vous importez.

- 4 Pour importer les données, cliquez sur **OK**.

5 Tapez le nom du fichier puis cliquez sur **Ouvrir**.

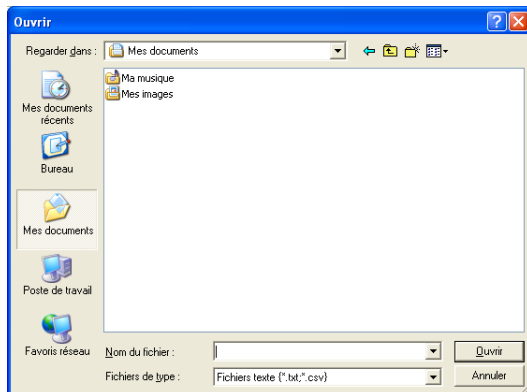

Si vous avez sélectionné un fichier texte dans l'étape 1, le champ **Type:** sera **Fichier texte (*.csv)**.

Configuration d'une page de garde

Dans la boîte de dialogue PC-FAX cliquez sur  pour accéder à l'écran de configuration de la page de garde PC-Fax. (Voir *Envoyer un fichier sous forme de PC-FAX en utilisant le style Télécopie page 17-16.*)

La boîte de dialogue **Brother PC-FAX Paramétrage page de garde** s'affiche :

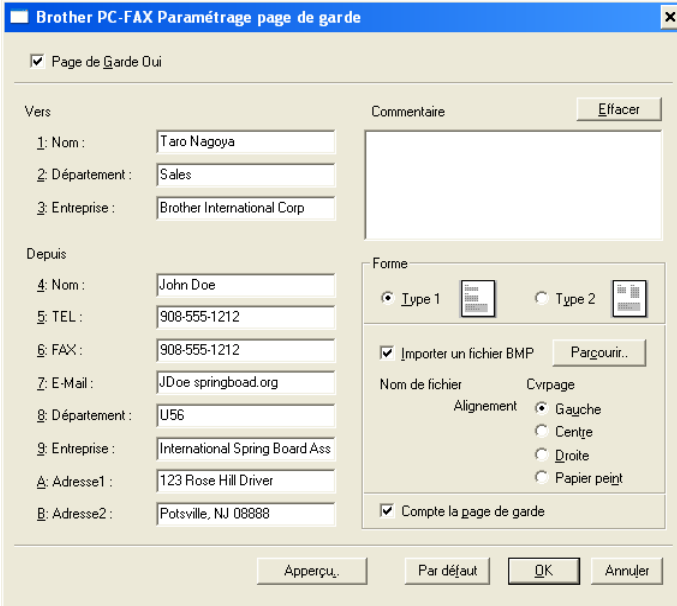

Brother PC-FAX Paramétrage page de garde

Page de Garde Oui

Vers

1: Nom : Taro Nagoya

2: Département : Sales

3: Entreprise : Brother International Corp

Commentaire

Depuis

4: Nom : John Doe

5: TEL : 908-555-1212

6: FAX : 908-555-1212

7: E-Mail : JDoe.springboard.org



8: Département : U56

9: Entreprise : International Spring Board Ass

A: Adresse1 : 123 Rose Hill Driver

B: Adresse2 : Potsville, NJ 08888

Forme

Type 1  Type 2 

Importer un fichier BMP

Nom de fichier

Cvripage

Alignement Gauche

Centre

Droite

Papier peigt

Compte la page de garde

Vous pouvez entrer des informations dans chaque case.



Si vous envoyez un fax à plusieurs correspondants, les informations concernant le correspondant ne seront pas imprimées sur la page de garde.

Vers

Depuis

Commentaire

Tapez le commentaire que vous souhaitez ajouter à la page de garde.

Forme de page de garde

Sélectionnez le format de page de garde que vous souhaitez.

Importer un fichier BMP

Vous pouvez insérer un fichier bitmap, par exemple le logo de votre entreprise, sur la page de garde.

Utilisez le bouton Parcourir pour sélectionner le fichier BMP puis le style d'alignement.

Compte la page de garde

Lorsque la case Compte la page de garde est cochée, la page de garde est incluse dans la numérotation des pages. Lorsque cette case n'est pas cochée, la page de garde n'est pas incluse.

Envoyer un fichier sous forme de PC-FAX en utilisant le style Télécopie

- 1 Créez un fichier dans Word, Excel, Paint, Draw ou n'importe quelle autre application présente dans votre ordinateur.
- 2 Dans le menu **Fichier**, sélectionnez **Imprimer**.

La boîte de dialogue **Imprimer** s'affiche :

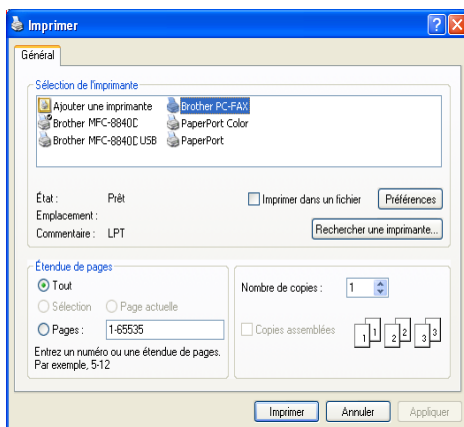



- 3 Sélectionnez **Brother PC-FAX** pour votre imprimante et cliquez sur **OK**.

La boîte de dialogue d'envoi de fax s'affiche :



- 4 Tapez le numéro de fax en utilisant l'une des méthodes suivantes :
- Utilisez le pavé numérique pour saisir le numéro.
 - Cliquez sur l'un des 10 boutons **Numéro abrégé**.
 - Cliquez sur le bouton **Carnet d'Adresses**, puis sélectionnez un individu ou un groupe dans le carnet d'adresses.

 En cas d'erreur, cliquez sur **Effacer** pour supprimer toutes les entrées.

- 5 Pour inclure une page de garde, cliquez sur  **Page de Garde Oui**, puis cliquez sur l'icône de page de garde  pour créer ou modifier les informations de la page de garde.

- 6 Cliquez sur **Marche** pour envoyer le fax.

 Si vous souhaitez annuler le fax, cliquez sur **Arrêt**.

Bis

Si vous souhaitez recomposer un numéro, cliquez sur **Bis** pour faire défiler les cinq derniers numéros de fax puis cliquez sur **Marche**.

Comment envoyer un fichier sous forme de PC-FAX en utilisant le Style simple

- 1 Créez un fichier dans Word, Excel, Paint, Draw ou n'importe quelle autre application présente dans votre ordinateur.
- 2 Dans le menu **Fichier**, sélectionnez **Imprimer**.
La boîte de dialogue **Imprimer** s'affiche :

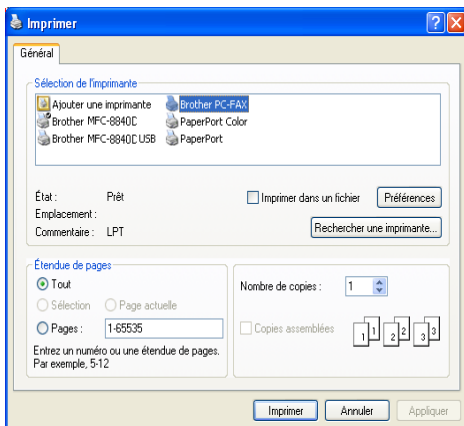

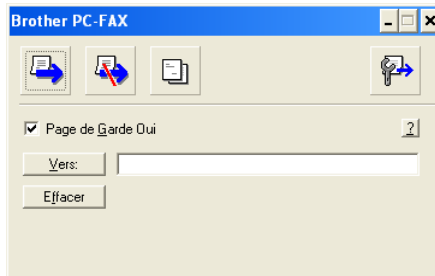

- 3** Sélectionnez sur **Brother PC-FAX** pour sélectionner votre imprimante et ensuite, cliquez sur **Imprimer**.

La boîte de dialogue d'envoi de fax s'affiche :



- 4** Dans le champ **Vers** : tapez le numéro de fax du correspondant. Vous pouvez également utiliser le carnet d'adresses pour sélectionner les numéros de fax des correspondants en cliquant sur **Vers** : . En cas d'erreur lors de la saisie d'un numéro, cliquez sur **Effacer** pour supprimer toutes les entrées.

- 5** Pour envoyer une page de garde et un commentaire, cochez la case **Page de Garde Oui**.

 Vous pouvez également cliquer sur l'icône  pour créer ou modifier une page de garde.

- 6** Dès que vous êtes prêt à envoyer le fax, cliquez sur l'icône Envoi .

- 7** Si vous souhaitez annuler le fax, cliquez sur l'icône Annuler .

Configuration de la réception PC-FAX (Windows® 98/98SE/Me/2000 Professionnel et Windows NT® Version 4.0 uniquement)

Exécution de la réception PC-FAX

Dans le menu **Démarrer**, sélectionnez **Programmes, Brother, MFL-Pro Suite MFC-8840D** puis 'Réception PC-FAX'.

L'icône PC-FAX  s'affiche sur la barre des tâches de votre PC pour cette session de Windows®.

Configuration de votre PC

- 1 Cliquez droit sur l'icône PC-FAX  se trouvant sur la barre des tâches de votre PC puis cliquez sur **PC-Fax RX Installation**.
- 2 La boîte de dialogue PC-Fax RX Installation s'affiche :

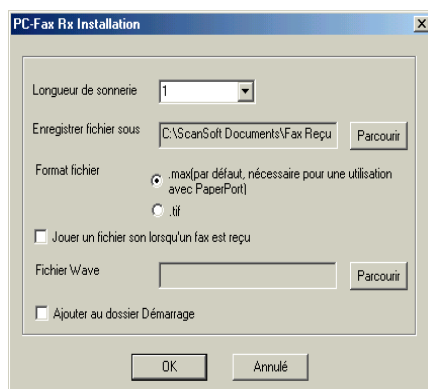

- 3 Dans l'option **Longueur de sonnerie**, sélectionnez le nombre de sonneries avant que votre PC n'intercepte les appels entrants.
- 4 Dans l'option **Enregistrer fichier sous**, utilisez le bouton Parcourir si vous souhaitez changer le chemin où les fichiers PC-FAX seront enregistrés.

- 5 Dans **Format fichier**, sélectionnez **.tif** ou **.max** pour le format dans lequel le document reçu sera enregistré. Le réglage par défaut est **.tif**.
- 6 Si vous le souhaitez, vous pouvez cocher la case **Jouer un fichier son lorsqu'un fax est reçu** puis, saisissez le chemin.
- 7 Pour charger **PC-FAX réception** automatiquement à la mise en route de Windows®, cochez la case **Ajouter au dossier Démarrage**.

Afficher les nouveaux messages PC-FAX

Dès que vous commencez à recevoir un message PC-FAX, l'icône clignote  en bleu et rouge. Une fois le fax reçu, l'icône reste en rouge. L'icône rouge passe au vert quand le fax reçu a été lu.

- 1 Exécutez PaperPort®.
- 2 Ouvrez le dossier des fax reçus.
- 3 Double-cliquez sur les nouveaux fax pour les ouvrir et les afficher.

 Le titre de votre message **PC-FAX** non lu sera la date et l'heure jusqu'à ce que vous lui donniez un nom de fichier.
Exemple : "Fax 2-20-2002 16:40:21.tif"

Réception d'un fax dans le PC (Windows® XP uniquement)

Comment recevoir un fax automatiquement

Avant de commencer à recevoir des fax, veuillez installer le pilote Windows® XP approprié (pilote Windows® XP In-box ou pilote Brother Windows® XP). Après l'installation du pilote, consultez les informations suivantes pour configurer votre ordinateur Windows® XP pour la réception des fax.

- 1 Pour activer la Réception de fax, cliquez sur **Configurer les télécopiers** dans le menu **Tâches d'impression**.

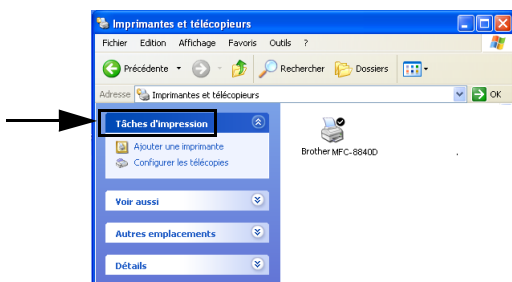

- 2 Les services FAX seront installés sur votre PC.

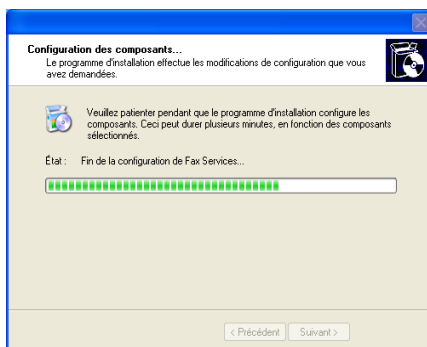

- 3 Une icône **Fax** s'affichera dans le dossier **Imprimante et télécopieurs**. Si l'icône **Fax** ne s'affiche pas, cliquez sur **Installer une imprimante fax locale** dans le menu **Tâches d'impression**.

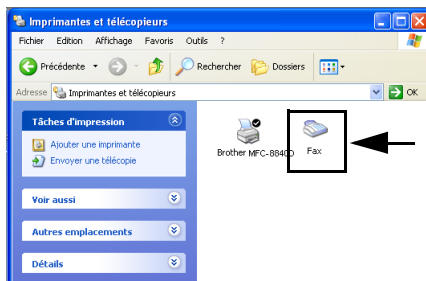

- 4 Cliquez sur **Démarrer, Tous les programmes, Accessoires, Communications, Télécopier, Console de télécopier**.



Si vous n'avez pas configuré votre connexion fax, l'écran suivant s'affichera.

Entrez vos détails en prenant bien soin de spécifier le numéro d'accès de la ligne extérieure si nécessaire et cliquez sur **OK**.

Sélectionnez le bouton **Mon emplacement** s'il n'est pas sélectionné puis cliquez sur **OK**.

- 5 L'**Assistant Configuration de télécopie** démarre. Cliquez sur **Suivant**.

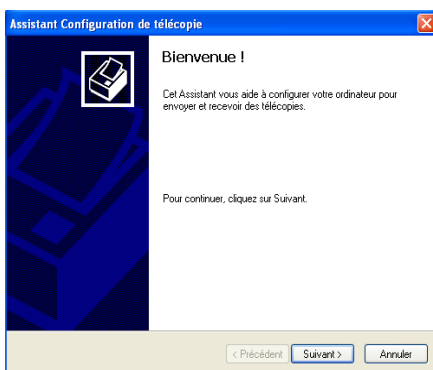

6 Entrez les informations de l'émetteur puis cliquez sur **Suivant**

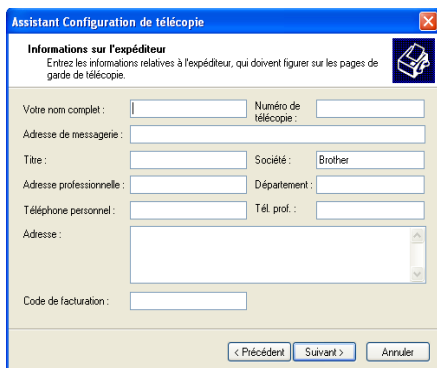

The screenshot shows a window titled "Assistant Configuration de télécopie" with a sub-header "Informations sur l'expéditeur". Below the sub-header is a small instruction: "Entrez les informations relatives à l'expéditeur, qui doivent figurer sur les pages de garde de télécopie." The form contains several input fields: "Votre nom complet", "Numéro de télécopie", "Adresse de messagerie", "Titre", "Société" (pre-filled with "Brother"), "Adresse professionnelle", "Département", "Téléphone personnel", "Tél. prof.", "Adresse" (a large text area), and "Code de facturation". At the bottom right, there are three buttons: "< Précédent", "Suivant >", and "Annuler".

- 7 Sélectionnez **Brother MFC-8440** ou **MFC-8840D** dans la liste déroulante **Sélectionnez le périphérique de télécopie**. Cochez la case **Activer la réception**. Indiquez le nombre des sonneries avant que votre MFC ne réponde au fax. Cliquez sur **Suivant**.

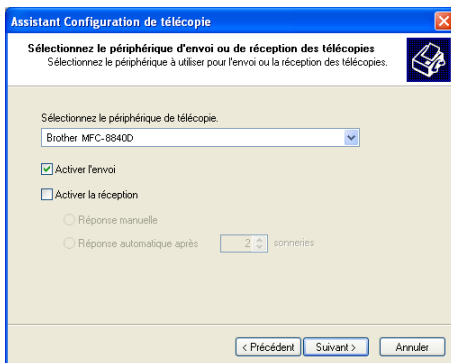

The screenshot shows a window titled "Assistant Configuration de télécopie" with a sub-header "Sélectionnez le périphérique d'envoi ou de réception des télécopies". Below the sub-header is a small instruction: "Sélectionnez le périphérique à utiliser pour l'envoi ou la réception des télécopies." The form contains a dropdown menu labeled "Sélectionnez le périphérique de télécopie" with "Brother MFC-8440" selected. Below the dropdown are two checkboxes: "Activer l'envoi" (checked) and "Activer la réception" (unchecked). Under "Activer la réception", there are two radio button options: "Réponse manuelle" and "Réponse automatique après" (selected), followed by a spin box set to "2" and the text "sonneries". At the bottom right, there are three buttons: "< Précédent", "Suivant >", and "Annuler".

- 8** Saisissez l'**ID de l'abonné émetteur (TSID)**, puis cliquez sur **Suivant**.

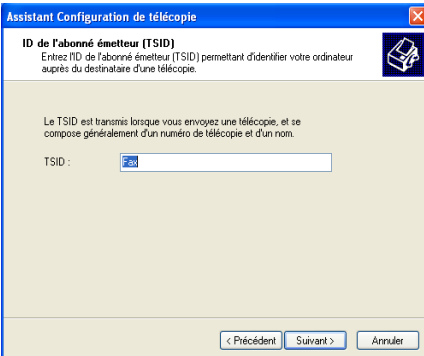

Assistant Configuration de télécopie

ID de l'abonné émetteur (TSID)
Entrez l'ID de l'abonné émetteur (TSID) permettant d'identifier votre ordinateur auprès du destinataire d'une télécopie.

Le TSID est transmis lorsque vous envoyez une télécopie, et se compose généralement d'un numéro de télécopie et d'un nom.

TSID :

< Précédent Suivant > Annuler

- 9** Saisissez l'**ID de l'abonné appelé (CSID)**, puis cliquez sur **Suivant**.

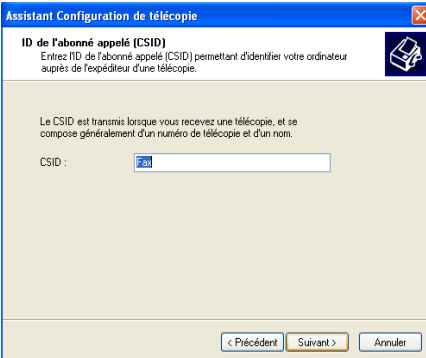

Assistant Configuration de télécopie

ID de l'abonné appelé (CSID)
Entrez l'ID de l'abonné appelé (CSID) permettant d'identifier votre ordinateur auprès de l'expéditeur d'une télécopie.

Le CSID est transmis lorsque vous recevez une télécopie, et se compose généralement d'un numéro de télécopie et d'un nom.

CSID :

< Précédent Suivant > Annuler

10 Indiquez si vous voulez imprimer le fax ou le sauvegarder dans un dossier, puis cliquez sur **Suivant**.

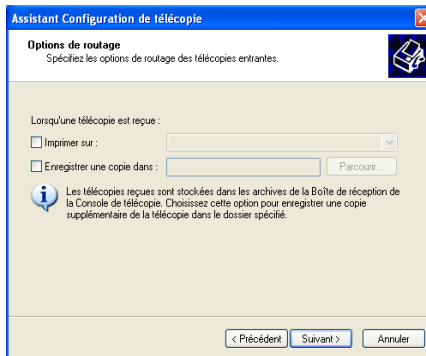

11 Cliquez sur **Terminer**.

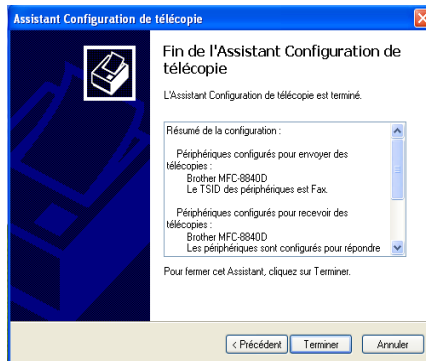

Lorsque l'option Réception PC-FAX est active, vous ne pouvez pas utiliser l'utilitaire Configuration à distance. Pour utiliser Configuration à distance, décochez la case **Activer la réception** à l'étape 7.

Pour savoir comment utiliser la transmission et la réception PC-FAX, consultez l'aide dans la **Console de télécopie**.

L'installation PC-FAX est maintenant terminée.

Comment visualiser les fax reçus

Les fax reçus dans le PC apparaîtront dans la Console de télécopie. Cliquez sur **Démarrer**, pointez sur **Tous les programmes**, **Accessoires**, **Communications**, **Télécopier**, puis cliquez sur **Console de télécopie** pour ouvrir la **Console de télécopie**. Dans le panneau gauche, agrandissez le dossier Fax (s'il ne l'est pas déjà).

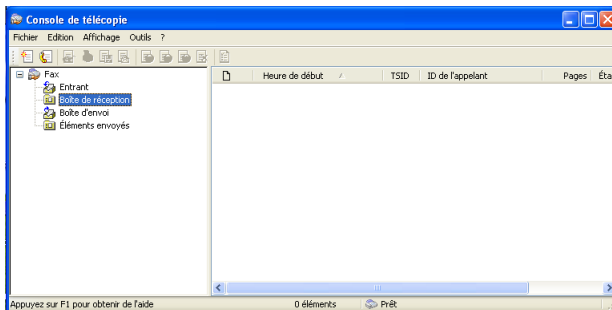

Le dossier fax contient les dossiers suivants :

- Le dossier **Entrant** contient les fax en cours de réception.
- Le dossier **Boîte de réception** contient les fax qui ont été reçus
- Le dossier **Boîte d'envoi** contient les fax dont la transmission est programmée.
- Le dossier **Éléments envoyés** contient les fax qui ont été transmis correctement

18 Utilisation de votre MFC avec un Macintosh®

Configuration de votre Apple® Macintosh®



- Avant de raccorder le MFC sur votre Macintosh®, vous devez vous procurer un câble USB ne mesurant pas plus de 1,8 mètres de long.

Ne connectez pas le MFC sur un port USB sur votre clavier ou un hub USB non alimenté.

- Certaines descriptions dans chapitre se basent sur le modèle MFC-8840D. Ces descriptions sont aussi applicables au modèle MFC-8440.

Les fonctions prises en charge par le MFC varient en fonction du système d'exploitation que vous utilisez. Le tableau ci-dessous illustre les fonctions prises en charge.

Fonction	Mac OS®		Mac OS® X	
	8.6	9.X	10.1	10.2.1 ou plus*1
Impression	Oui	Oui	Oui	Oui
Numérisation (TWAIN)	Oui	Oui	Non	Oui
Envoi PC-FAX	Oui	Oui	Oui	Oui
Configuration à distance	Non	Non	Oui	Oui

*1 Pour les utilisateurs de Mac OS® X 10.2, veuillez passer à la version Mac OS® X 10.2.1 ou à une version plus récente. (Pour les dernières informations concernant Mac OS® X, consultez le site : <http://solutions.brother.com>)

Utilisation du pilote d'imprimante Brother avec votre Apple® Macintosh® (Mac OS® 8.6-9.2)

Comment sélectionner une imprimante :

- 1 Ouvrez le **Sélecteur** dans le menu Apple.

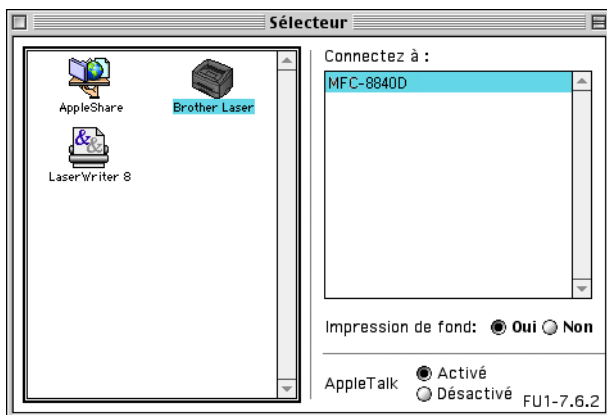

- 2 Cliquez sur l'icône **Brother Laser**. Sur le côté droit du **Sélecteur**, cliquez sur l'imprimante qui sera utilisée. Fermez le **Sélecteur**.

Comment imprimer un document :

- 1 A partir du logiciel Presto!® PageManager® par exemple, cliquez sur **Fichier** et sélectionnez **Paramétrage page**. Vous pouvez changer les réglages suivants : **Taille papier**, **Orientation**, et **Mise à l'échelle**, puis cliquez sur **OK**.

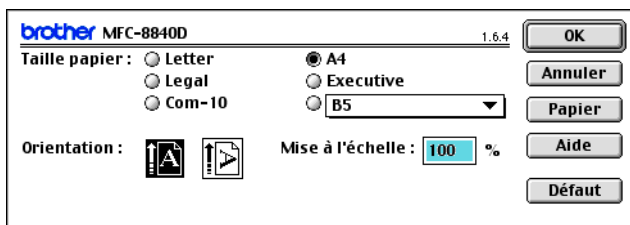

- 2 A partir du logiciel Presto!® PageManager® par exemple, cliquez sur **Fichier** et sélectionnez **Imprimer**. Cliquez sur **Imprimer** pour lancer l'impression.

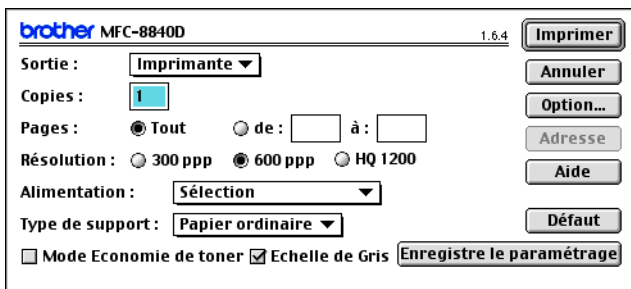

Si vous souhaitez changer les paramètres **Copies**, **Pages**, **Résolution**, **Alimentation** et **Type de support**, sélectionnez-les avant de cliquer sur **Imprimer**.

La fenêtre "Options du périphérique" vous permet de sélectionner **Duplex**.

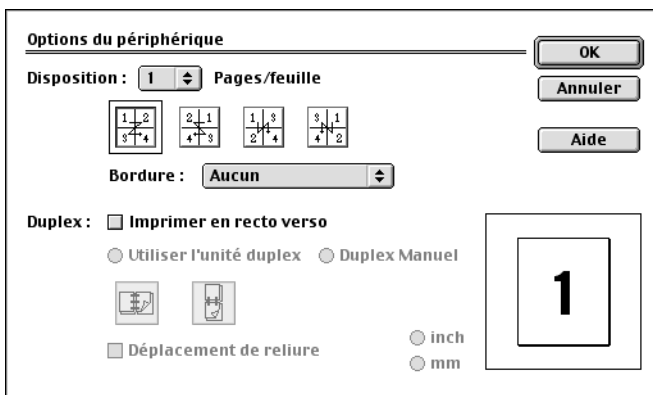

La fonction intitulée Utiliser l'unité duplex n'est disponible qu'avec le MFC-8840D.

Utilisation du pilote d'imprimante Brother avec votre Apple® Macintosh® (Mac OS® X)

Sélection des options de configuration de la page

- 1 A partir du logiciel Presto!® PageManager® par exemple, cliquez sur **Fichier** et sélectionnez **Paramétrage page**. Vérifiez que l'appareil en question (*MFC-8440* ou *MFC-8840D*) est sélectionné dans la liste déroulante **Pour**. Vous pouvez changer les réglages suivants : **Taille papier**, **Orientation** et **Mise à l'échelle**, puis cliquez sur **OK**.



- 2 A partir du logiciel Presto!® PageManager® par exemple, cliquez sur **Fichier** et sélectionnez **Imprimer**. Cliquez sur **Imprimer** pour lancer l'impression.

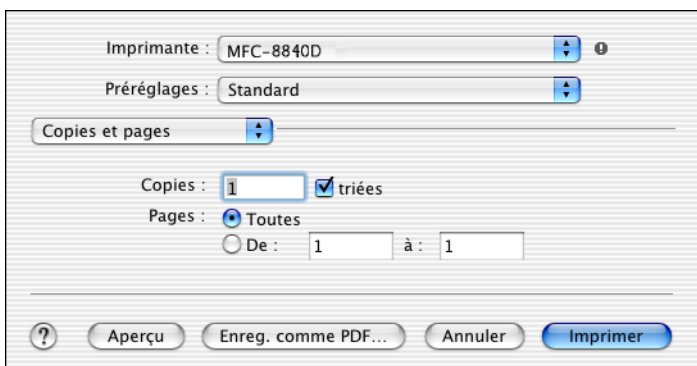

Paramètres spécifiques

Réglez **Type de support**, **Résolution**, et d'autres paramètres.

Cliquez sur **Copies et pages** pour sélectionner les paramètres que vous souhaitez changer.

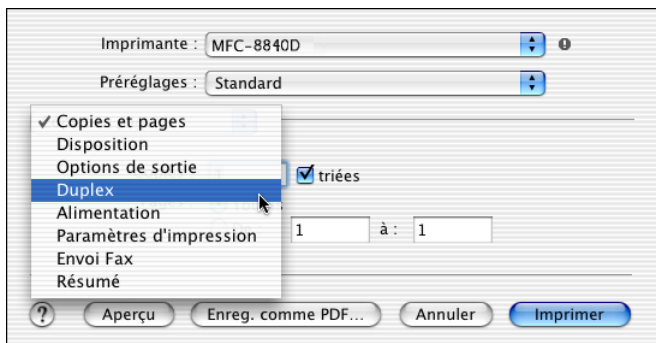

Duplex

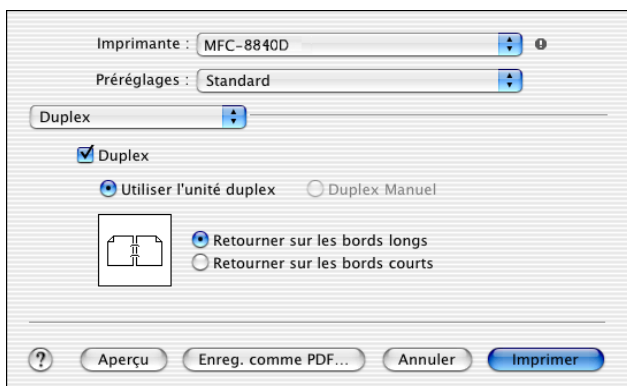

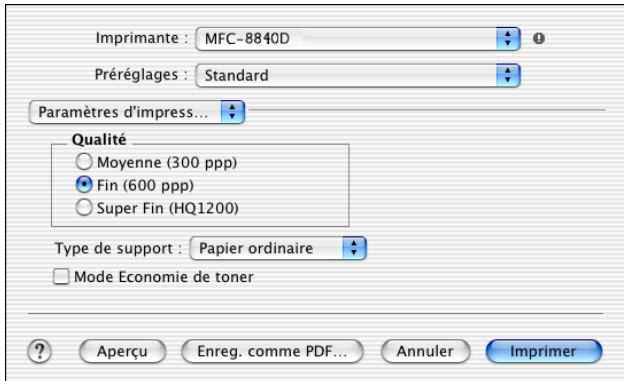

La fonction intitulée Utiliser l'unité duplex n'est disponible qu'avec le MFC-8840D.

Paramètres d'impression



Utilisation du pilote PS avec votre Apple® Macintosh®

-  Pour utiliser le pilote PS sur un réseau, voir le guide de l'utilisateur de la carte réseau (NC-9100h) sur le CD-ROM Brother.
-  Pour utiliser le pilote PS avec un câble USB, réglez *Emulation* sur *BR-Script 3 (Menu, 4, 1)* avant de connecter le câble USB. (Voir *Régler la sélection de l'émulation* page 11-18.)
-  Le pilote PS ne prend pas les fonctions suivantes en charge :
 - HQ 1200
 - Impression sécurisée
 - Envoi PC-Fax

Pour les utilisateurs de Mac OS® 8.6 à 9.2

1 Pour les utilisateurs de Mac OS® 8.6 à 9.04 :

Ouvrez le dossier **Compléments Apple**. Ouvrez le dossier **Ressources LaserWriter Apple**.

Pour les utilisateurs de Mac OS® 9.1 à 9.2 :

Ouvrez le dossier **Applications** (Mac OS® 9). Ouvrez le dossier **Utilitaire**.*

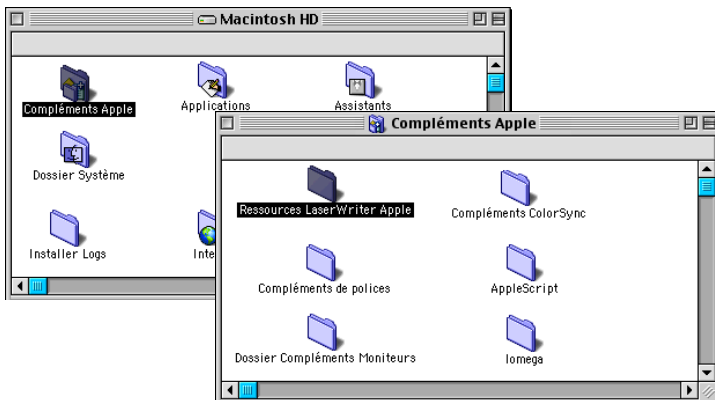

* Les écrans illustrés proviennent de Mac OS® 9.04.

2 Ouvrez l'icône **Utilitaire Service d'impression**.



3 Sélectionnez **Imprimante (USB)**, puis cliquez sur **OK**.



4 Cliquez sur **Modifier...** dans le fichier PostScript™ Printer Description (PPD).

Sélectionnez **Brother MFC-8840D**, puis cliquez sur **Sélectionner**.

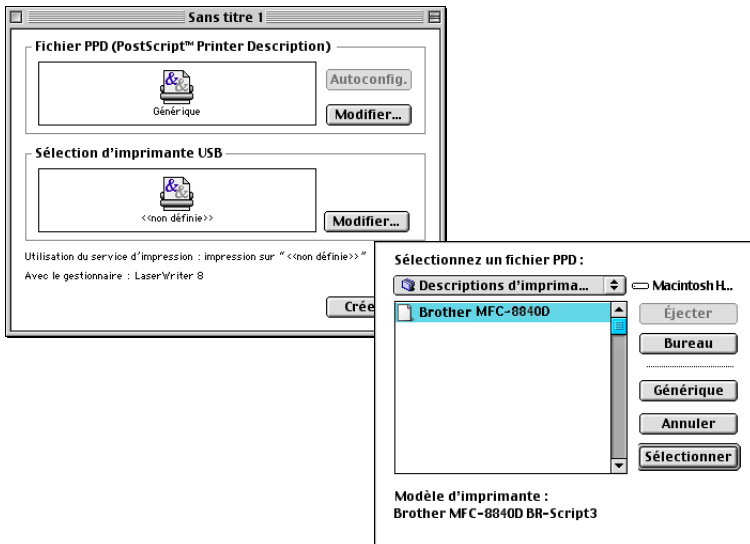

- 5 Cliquez sur **Modifier...** dans **Sélection d'imprimante USB**. Sélectionnez **Brother MFC-8840D**, puis cliquez sur **OK**.

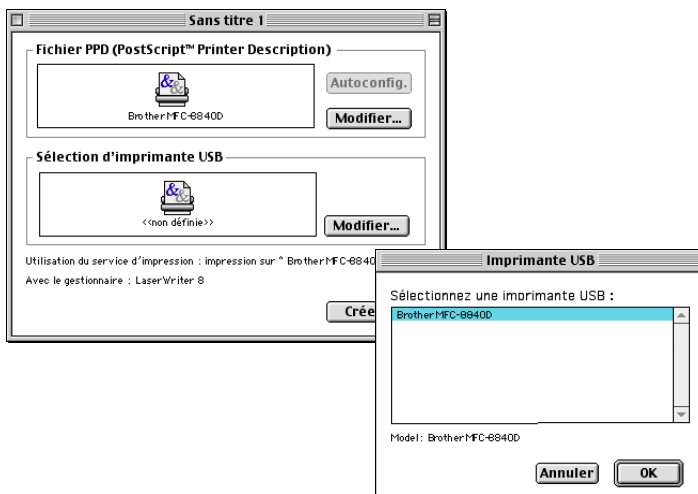

- 6 Cliquez sur **Créer...**

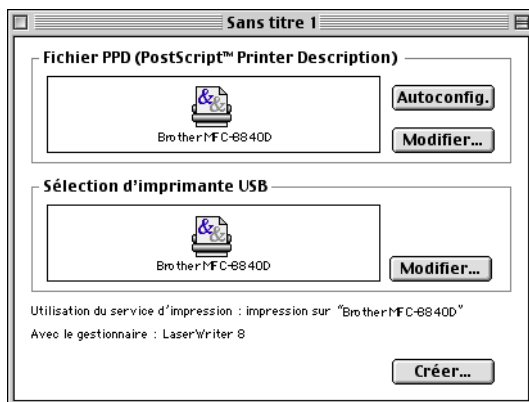

- 7 Saisissez le nom de votre MFC (MFC-8840D), puis cliquez sur **Sauvegarder**.

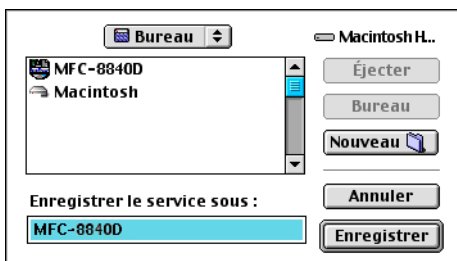

- 8 Sélectionnez **Quitter** dans le menu **Fichier**.



- 9 Cliquez sur l'icône **MFC-8840D** sur le bureau.



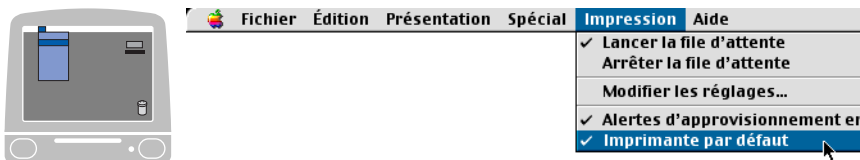

- 10 Sélectionnez **Imprimante par défaut** dans le menu **Impression**.



Pour les utilisateurs de Mac OS® X

Installez le pilote PS en suivant les instructions ci-dessous.

 Si vous utiliser un câble USB et si votre Macintosh® tourne sous Mac OS® X, vous ne pouvez enregistrer qu'un seul pilote d'imprimante pour un MFC dans le Centre d'impression.

 Si un pilote natif Brother (MFC-8440/8840D) figure déjà dans la liste des imprimantes, il vous faudra le supprimer avant d'installer le pilote PS.

 Pour utiliser le pilote PS avec un câble USB, réglez Emulation sur BR-Script 3 (**Menu, 4, 1**) avant de connecter le câble USB. (Voir *Régler la sélection de l'émulation* page 11-18.)

1 Sélectionnez **Applications** dans le menu **Aller**.

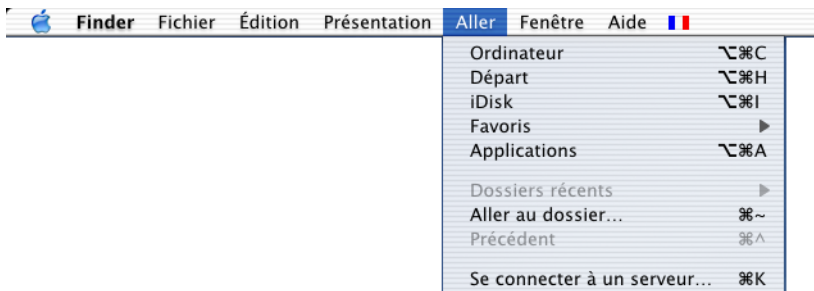

2 Ouvrez le dossier **Utilitaires**.

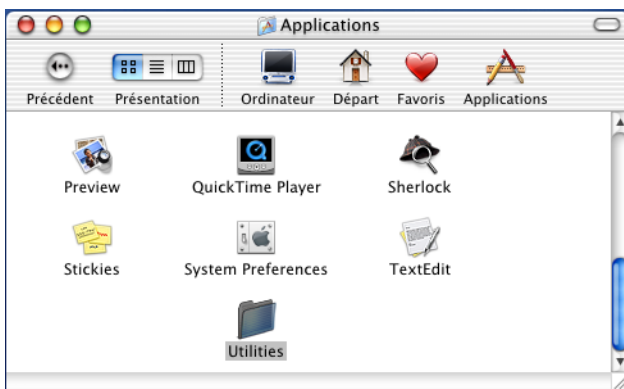

3 Ouvrez l'icône **Centre d'impression**.

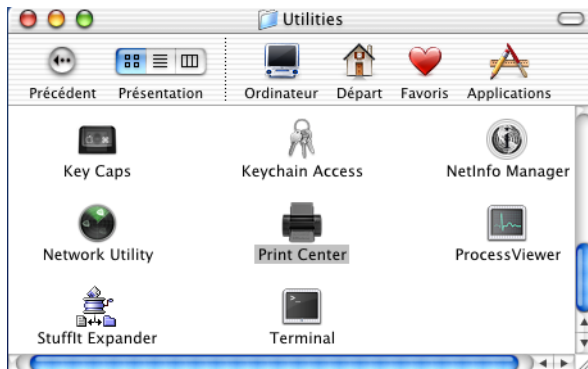

4 Cliquez sur **Ajouter imprimante...**

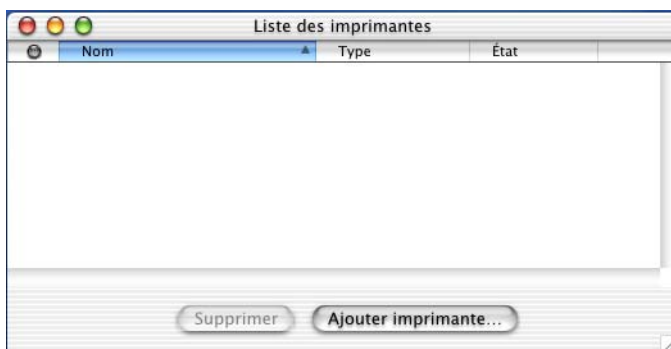

5 Sélectionnez **USB**.

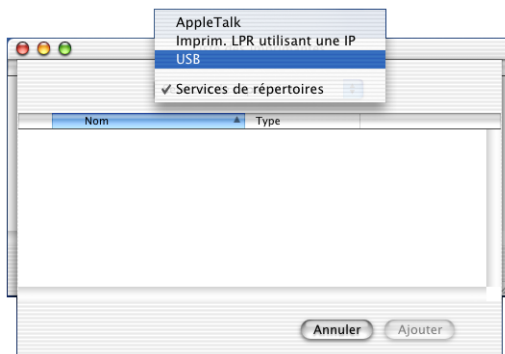

6 Sélectionnez **MFC-8840D**, puis cliquez sur **Ajouter**.



7 Sélectionnez **Quitter Centre d'impression** dans le menu **Centre d'impression**.

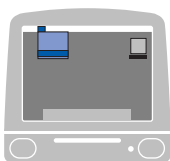

Transmission d'un fax à partir de votre application Macintosh®

Pour les utilisateurs de Mac OS® 8.6 - 9.2

Vous pouvez envoyer un fax directement d'une application Macintosh® en suivant la procédure ci-dessous :

- 1 Créez un document dans une application Macintosh®.
- 2 Pour envoyer un fax, cliquez sur **Imprimer** dans le menu **Fichier**.

La boîte de dialogue d'impression s'affiche :

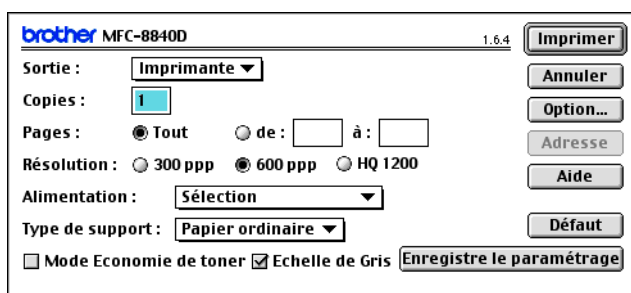

Quand l'option *Imprimante* est sélectionnée, le bouton supérieur affiche **Imprimer** et le bouton **Adresse** devient inactif.

- 3 Dans le menu déroulant **Sortie**, sélectionnez *Télécopieur*.

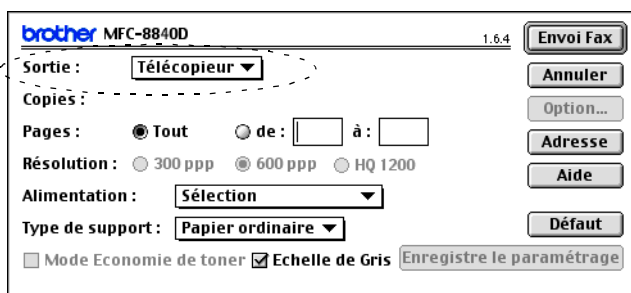

Une fois l'option *Télécopieur* sélectionnée, le bouton supérieur affiche **Envoi Fax** et le bouton **Adresse** devient actif.

4 Cliquez sur **Envoi Fax**.

La boîte de dialogue **Envoi Fax** s'affiche :

Numéros de Fax enregistrés :	
Barble	908-477-8888
Bob	908-869-8888
Frank	908-236-8888
Tony	908-569-8888

La boîte de dialogue **Envoi Fax** contient deux boîtes de liste. La boîte gauche affiche tous les **Numéros de Fax enregistrés** précédemment et la boîte droite les **Numéros de Fax destinataires** au fur et à mesure de votre sélection.

5 Pour adresser le fax, tapez un numéro de fax dans la boîte **Entrer Numéro de Fax**.

6 Dès que vous avez terminé d'adresser votre fax, cliquez sur **Envoi Fax**.

 Pour sélectionner et n'envoyer que certaines pages du document, cliquez sur **OK** pour ouvrir la boîte de dialogue Imprimer.

 Si vous cliquez sur **Envoi Fax** sans avoir adressé votre fax, le message d'erreur suivant s'affiche :

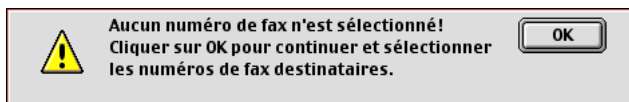

Cliquez sur **OK** pour retourner à la boîte de dialogue **Envoi Fax**.

Pour les utilisateurs de Mac OS® X

Vous pouvez envoyer un fax directement d'une application Macintosh® en suivant la procédure ci-dessous :

- 1 Créez un document dans une application Macintosh®.
- 2 Pour envoyer un fax, cliquez sur **Imprimer** dans le menu **Fichier**.

La boîte de dialogue Imprimante s'affiche :

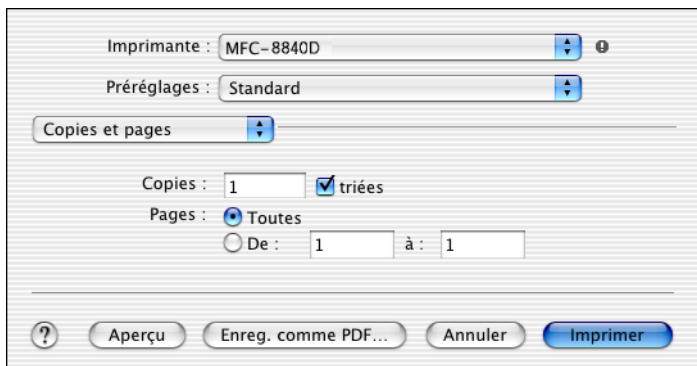

- 3 Sélectionnez **Envoi Fax** dans le menu déroulant.

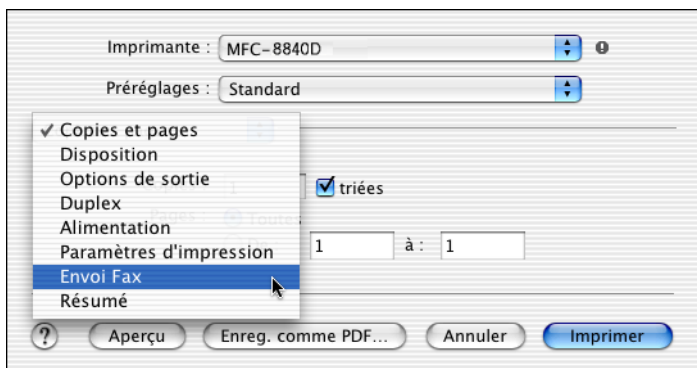

4 Sélectionnez **Télécopieur** dans le menu déroulant **Sortie**.

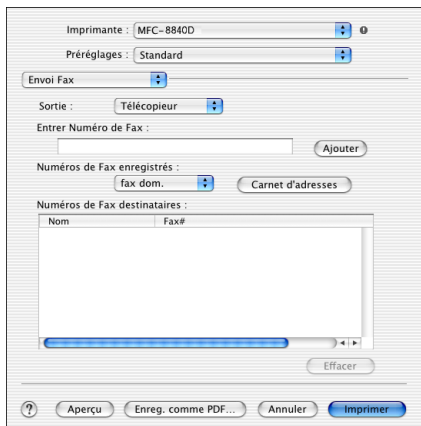

Imprimante : MFC-8840D

Préréglages : Standard

Envoi Fax

Sortie : Télécopieur

Entrer Numéro de Fax :

Ajouter

Numéros de Fax enregistrés : fax dom. Carnet d'adresses

Nom Fax#

Nom	Fax#
-----	------

Effacer

Aperçu Enreg. comme PDF... Annuler Imprimer

5 Pour adresser le fax, tapez un numéro de fax dans la boîte **Entrer Numéro de Fax**, et cliquez sur **Imprimer**.

 Si vous souhaitez envoyer un fax à plusieurs numéros, cliquez sur **Ajouter** après avoir saisi le premier numéro de fax. Les numéros de fax destinataires s'afficheront dans la boîte de dialogue.

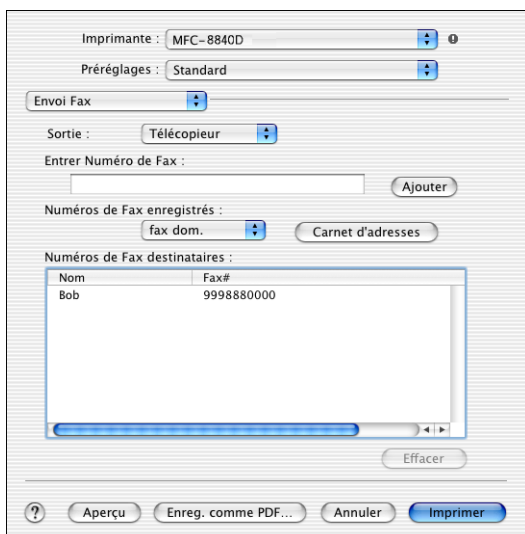

Imprimante : MFC-8840D

Préréglages : Standard

Envoi Fax

Sortie : Télécopieur

Entrer Numéro de Fax :

Ajouter

Numéros de Fax enregistrés : fax dom. Carnet d'adresses

Nom Fax#

Nom	Fax#
Bob	9998880000

Effacer

Aperçu Enreg. comme PDF... Annuler Imprimer

Faire glisser une carte vCard de l'application Carnet d'Adresses de Mac OS® X

- 1 Cliquez sur le bouton **Carnet d'Adresses**.
- 2 Faites glisser une vCard de l'application **Carnet d'Adresses** de Mac OS® X vers les **Numéros de Fax destinataires**.

Dès que vous avez terminé d'adresser votre fax, cliquez sur **Imprimer**.

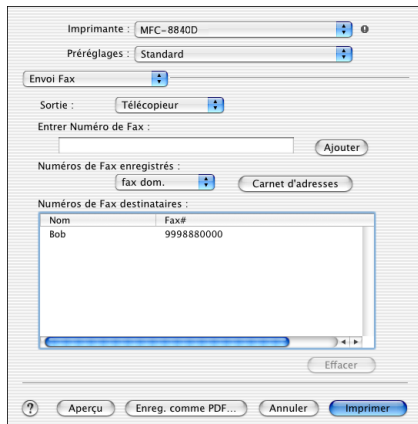
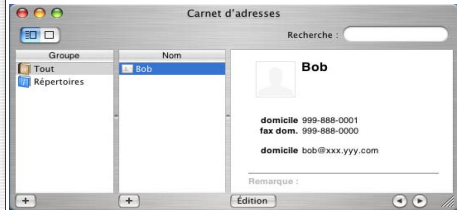
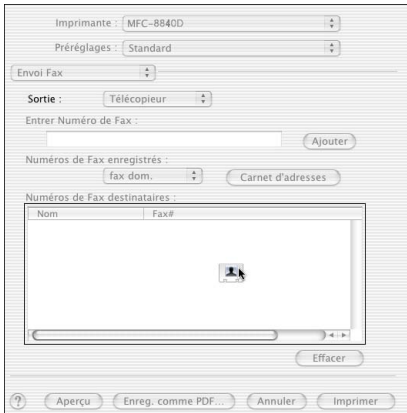



La carte de visite utilisée doit contenir un numéro de **fax travail** ou un numéro de **fax dom.**



Lorsque vous aurez choisi **fax travail** ou **fax dom.** dans la liste déroulante **Numéros de Fax enregistrés**, seul le numéro de fax enregistré dans le carnet d'adresses de Mac OS® X pour la catégorie sélectionnée sera utilisé. Si le numéro de fax est enregistré uniquement dans une des catégories du carnet d'adresses de Mac OS® X, le numéro sera sélectionné quelle que soit la catégorie (travail ou domicile).

Utilisation du pilote de scanner TWAIN de Brother avec votre Macintosh®

Le logiciel MFC de Brother comprend un pilote de scanner TWAIN pour Macintosh®. Vous pouvez utiliser ce pilote de scanner TWAIN pour Macintosh® avec n'importe quelle application prenant en charge les spécifications TWAIN.

 La numérisation Mac OS® X est prise en charge par Mac OS® X 10.2.1 ou toute autre version supérieure.

Accès au scanner

Lancez votre logiciel d'application compatible TWAIN pour Macintosh®. La première fois que vous utilisez le pilote TWAIN Brother (MFL Pro/P2500), configurez-le en pilote par défaut en choisissant l'option **Sélectionner Source** (ou l'autre nom de menu pour sélectionner le périphérique). Ensuite, pour chaque document que vous numérisez, cliquez sur **Acquérir Image** ou **Scan**. La boîte de dialogue de configuration du scanner s'affiche :

 L'écran illustré dans cette section provient du Mac OS® 9. L'écran de votre Macintosh® peut varier en fonction de votre système d'exploitation.

 La méthode de sélection de la source ou de sélection du scanner peut varier en fonction du logiciel que vous utilisez.

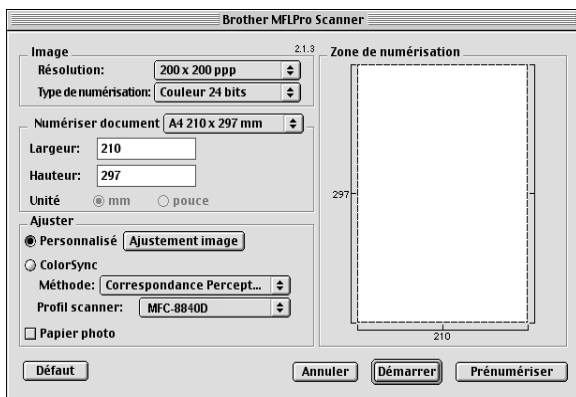

(Mac OS® 8.6–9.2)

Numérisation d'une image dans votre Macintosh®

Vous pouvez numériser une page entière

—OU—

en numériser une partie après prénumérisation du document.

Numérisation d'une page entière

- 1** Placez le document dans l'ADF face imprimée dessus ou sur la vitre du scanner face imprimée dessous.
- 2** Ajustez les réglages suivants, s'il y a lieu, dans la boîte de dialogue Configuration de scanner :

Résolution

Type de numérisation

Numériser document

Luminosité

Contraste

- 3** Cliquez sur **Démarrer**.

Une fois la numérisation terminée, l'image s'affiche dans votre application graphique.

Prénumériser une image

La prénumérisation permet de numériser rapidement une image à faible résolution. Une version vignette s'affiche dans la zone **Numériser document**. Il ne s'agit que d'un aperçu de l'image qui vous donne une idée de sa représentation. Le bouton **Prénumériser** vous permet de tronquer les parties inutiles des images. Lorsque vous êtes satisfait de l'aperçu, cliquez sur **Démarrer** pour numériser l'image.

- 1 Placez le document dans l'ADF face imprimée dessus ou sur la vitre du scanner face imprimée dessous.
- 2 Cliquez sur **Prénumériser**.
L'image entière sera numérisée dans votre Macintosh® et s'affichera dans la zone **Numériser document** de la boîte de dialogue Scanner :
- 3 Pour numériser une partie de l'image prénumérisée, faites un glisser-déplacer pour la tronquer.

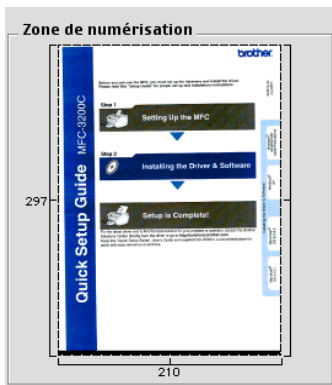

- 4 Insérez le document dans l'ADF, si vous l'utilisez.
- 5 Ajustez selon vos besoins les réglages de **Résolution**, **Type de numérisation** (échelle des gris), **Luminosité**, **Contraste**, et **Taille** dans la boîte de dialogue Configuration du scanner.
- 6 Cliquez sur **Démarrer**.
Cette fois-ci seule la partie sélectionnée du document s'affichera dans la Zone de numérisation.
- 7 Vous pouvez raffiner l'image dans votre logiciel d'édition.

Réglages dans la fenêtre Scanner

Image

Résolution

Dans le menu instantané **Résolution**, sélectionnez la résolution de la numérisation. Les résolutions supérieures exigent davantage de mémoire et augmentent le temps de transfert mais permettent d'obtenir une image numérisée plus nette.

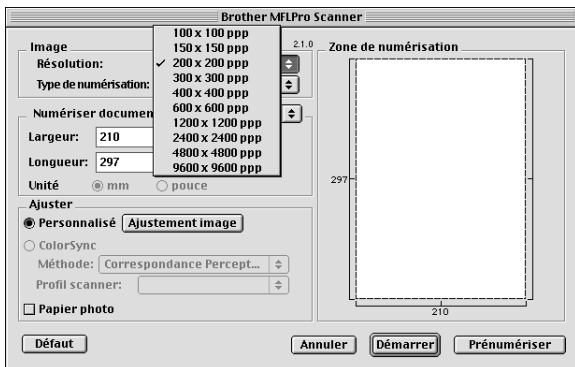

Type de numérisation

Noir & Blanc—règle le type d'image sur *Noir & Blanc* pour le texte ou le dessin au trait. Pour les photos, réglez le type d'image sur Gris (diffusion d'erreur) ou Vrai gris.

Gris (diffusion d'erreur)—convient aux documents contenant des photos ou des graphiques. (Diffusion d'erreur est une méthode pour créer des images grises simulées en plaçant des points noirs dans une matrice spécifique au lieu de points en gris réel.)

Vrai gris—convient aux documents contenant des photos ou des graphiques. Ce mode est plus précis car il utilise jusqu'à 256 teintes de gris. C'est le mode qui demande le plus de mémoire et le temps de transfert le plus long.

Couleurs—Choisissez Couleurs 8 bits, pour numériser jusqu'à 8 bits de couleur ou choisissez Couleurs 24 bits pour numériser jusqu'à 16,8 millions de couleurs. Bien que l'utilisation de l'option Couleur 24 bits crée une image ayant les couleurs les plus précises, le fichier de l'image sera environ trois fois plus volumineux qu'un fichier créé avec l'option Couleur 8 bits.

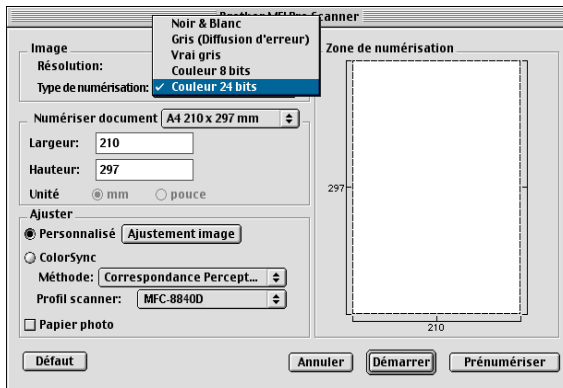

Zone de numérisation

Réglez l'option **Taille** comme suit :

- *Lettre 8,5 x 11 po*
- *A4 210 x 297 mm*
- *Légal 8,5 x 14 po*
- *A5 148 x 210 mm*
- *B5 182 x 257 mm*
- *Executive 7,25 x 10,5 po*
- *Carte de visite 90 x 60 mm*
- *Personnalisé (réglable par l'utilisateur de 0,35 x 0,35 pouce à 8,5 x 14 pouces ou 8,9 x 8,9 mm à 216 x 356 mm)*

Après avoir choisi un format adapté, vous pouvez ajuster la zone de numérisation. Cliquez et maintenez le bouton de la souris enfoncé tout en déplaçant la souris pour recadrer l'image.

Largeur : Entrez la largeur du format personnalisé.

Hauteur : Entrez la hauteur du format personnalisé.

Format carte de visite

Pour numériser les cartes de visite, sélectionnez le format *Carte de visite (90 x 60 mm)* et placez la carte au centre de la vitre du scanner.

Quand vous numérisez des photos ou d'autres images dans une application de traitement de texte ou graphique, essayez différents réglages de contraste, mode et résolution pour voir lequel convient le mieux.

Ajustement de l'image

Luminosité

Ajustez la **Luminosité** pour obtenir la meilleure image. Le pilote de scanner TWAIN de Brother propose 100 niveaux de luminosité (de -50 à 50). La valeur par défaut est 0, ce qui représente une valeur 'moyenne'.

Vous pouvez régler le niveau de **Luminosité** en déplaçant la réglette vers la droite pour éclaircir l'image ou vers la gauche pour l'assombrir. Vous pouvez également taper une valeur dans la boîte pour régler le niveau. Cliquez sur **OK**.

Si l'image numérisée est trop claire, tapez une valeur inférieure pour la luminosité et renumérisez l'image.

Si l'image numérisée est trop foncée, tapez une valeur supérieure pour la luminosité et renumérisez l'image.

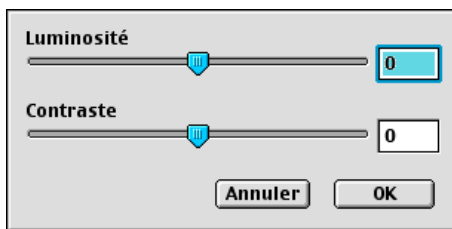

Contraste

Vous ne pouvez ajuster le niveau de **Contraste** que si vous avez sélectionné l'un des réglages de l'échelle des gris ; cette option n'est pas active si vous avez sélectionné Noir & Blanc comme **Type de numérisation**.

L'augmentation du niveau du **Contraste** (en déplaçant la réglette vers la droite) fait ressortir les zones sombres et claires de l'image, alors que la réduction du niveau du **Contraste** (en déplaçant la réglette vers la gauche) révèle plus de détails dans les zones grises. Au lieu d'utiliser la réglette, vous pouvez taper une valeur dans la boîte pour régler le contraste. Cliquez sur **OK**.

Utilisation de Presto![®] PageManager[®]

Presto![®] PageManager[®] est un logiciel qui a pour mission de gérer les documents de votre ordinateur. Etant donné sa compatibilité avec la plupart des éditeurs d'image et des traitements de texte, Presto![®] PageManager[®] vous procure un contrôle sans pareil sur les fichiers de votre ordinateur. C'est avec la plus grande facilité que vous pourrez gérer vos documents, modifier vos e-mails et vos fichiers, et lire des documents grâce au logiciel OCR de reconnaissance optique de caractères intégré dans Presto![®] PageManager[®].

Si vous pensez utiliser la fonction Sanner du MFC, nous vous recommandons d'installer Presto![®] PageManager[®]. Pour installer Presto![®] PageManager[®], voir dans le Guide d'installation rapide.



Le guide de l'utilisateur complet de NewSoft Presto![®] PageManager[®] 4.0 se trouve sur le CD-ROM Macintosh fourni avec votre MFC.

Points forts

- OCR : En une seule étape, numérisez une image, reconnaissez le texte et modifiez-le dans un traitement de texte.
- Boutons Scan : Numérisez les documents et ouvrez-les par un programme choisi en une seule étape.
- Edition d'image : Améliorez, tronquez et faites tourner des images, ou ouvrez-les par un programme d'édition d'image de votre choix.
- Annotation : Ajoutez des commentaires, des vignettes et des dessins sur des images.
- Fenêtre Arborescence : Affichez et disposez la hiérarchie de vos dossiers pour en faciliter l'accès.
- Fenêtre Vignettes : Affichez les fichiers sous forme de vignettes pour en faciliter l'identification.

Configuration minimale de l'ordinateur

- Processeur PowerPC
- Système 8.6, 9X, 10.1, ou version plus récente
- Lecteur de CD-ROM
- Disque dur avec au moins 120 MO d'espace disponible

Configuration recommandée :

- Adaptateur vidéo 8 bits couleurs ou plus.
- Logiciel e-mail Eudora Mail ou Outlook Express

Assistance technique

[Allemagne]

Société : NewSoft Europe
Adresse : Regus Center Fleethof Stadthausbrucke 3
20355 Hambourg, Allemagne
Téléphone : 49-40-37644530
Fax : 49-40-37644500
E-mail : contact@newsoft.eu.com
Adresse Web : <http://de.newsoft.eu.com/>

Société : SoftBay GmbH
Adresse : Carlstrase 50
D-52531 Ubach-Palenberg
Téléphone : 49(0)2451/9112647
Fax : 49(0)2451/409642
E-mail : newsoft@softbay.de
Adresse Web : <http://de.newsoft.eu.com/>

[Royaume-Uni]

Société : Guildsoft Ltd
Adresse : Bureau non ouvert
Téléphone : 44-01752-201148
Fax : 44-01752-894833
E-mail : Tech@guildsoft.co.uk
Adresse Web : <http://uk.newsoft.eu.com/>

[France]

Société : Partenaires en Europe
Adresse : Unit 14, Distribution Centre,
Shannon Ind. Est
Shannon, Co. Clare
Irlande
Téléphone : 0800-917171
E-mail : Newsoft@pie.ie

[Italie]

Société : V.I.P
Adresse : Bureau non ouvert
Téléphone : 166821700
Fax : 532786999
E-mail : supporto@gensoftonline.com

[Espagne]

Société : Atlantic Devices
Adresse : Caputxins, 58, 08700 Igualada
Téléphone : 938040702-33
Fax : 938054057
E-mail : support@atlanticdevices.com

[Autres pays]

E-mail : tech@newsoft.eu.com

Configuration à distance du MFC (Mac OS® X)

L'application de configuration à distance du MFC vous permet de configurer votre MFC grâce à la convivialité et à la vitesse de programmation de votre Macintosh®. Quand vous accédez à cette application, les réglages de votre MFC seront téléchargés dans votre Macintosh® et affichés sur l'écran de votre ordinateur. Si vous changez les paramètres, vous pouvez les télécharger directement dans votre MFC.



L'icône de l'application 'Configuration à distance du MFC' se trouve dans Macintosh HD/Library/Printers/Brother/Utility.

OK

Ceci démarre le processus de téléchargement des données vers le MFC puis ferme le programme de configuration à distance. Si un message d'erreur s'affiche, saisissez à nouveau les données. Cliquez sur **OK**.

Annuler

Ceci permet de quitter l'application de configuration à distance sans téléchargement des données vers le MFC.

Appliquer

Ceci télécharge les données vers le MFC, sans quitter l'application de configuration à distance.

Imprimer

Cette commande imprime les éléments sélectionnés sur le MFC. Vous ne pouvez pas imprimer les données avant de les avoir téléchargées vers le MFC. Cliquez sur **Appliquer** pour télécharger les nouvelles données dans le MFC puis cliquez sur **Imprimer**.

Exporter

Cette commande enregistre les réglages de la configuration dans un fichier.

Importer

Cette commande lit les réglages enregistrés sur un fichier.

19 Numérisation en réseau

(Windows® 98/98SE/Me/2000 Professional et XP uniquement)

Pour utiliser la fonction Scanner en réseau du MFC, la carte réseau (NC-9100h) doit être installée dans le MFC et configurée avec les paramètres TCP/IP et serveur de courrier électronique si vous utilisez l'option Numériser vers e-mail (serveur e-mail). Vous pouvez régler ou changer les paramètres de la carte réseau (NC-9100h) à partir du panneau de commande ou par le biais de l'utilitaire "BRAdmin Professionnal" ou "Web BRAdmin". (Voir le guide de l'utilisateur de la carte réseau NC-9100h sur CD-ROM.)

Licence de réseau

Ce produit contient une seule licence de PC. Si vous achetez une carte de réseau LAN en option NC-9100h qui contient la licence pour jusqu'à 4 utilisateurs additionnels, vous pouvez installer le logiciel MFL-Pro Software Suite y compris

ScanSoft® PaperPort® sur jusqu'à 5 PC utilisés sur un réseau. Si vous souhaitez utiliser plus que 5 PC avec ScanSoft® PaperPort® installé, vous devez acheter NL-5 qui est un paquet de contrats de licences PC multiples pour jusqu'à 5 utilisateurs additionnels. Pour acheter NL-5, contactez votre bureau des ventes Brother.

Au besoin, ouvrez le bac de sortie arrière puis déployez le support de bac de sortie face en dessus.

Enregistrement de votre ordinateur et du MFC

Si vous avez besoin de changer le MFC qui a été enregistré sur votre PC au cours de l'installation du MFL-Pro (voir Guide d'installation rapide), suivez les étapes précisez ci-après.

1 Pour Windows® 98/Me/2000

A partir du menu Démarrer, sélectionnez **Panneau de configuration, Scanneurs et appareils photo**, puis cliquez droit sur l'icône du Scanner et sélectionnez **Propriétés** pour afficher la boîte de dialogue Propriétés du Scanner de Réseau.

Pour Windows® XP

A partir du menu **Démarrer**, sélectionnez **Panneau de configuration, Imprimantes et autres périphériques, Scanneurs et appareils photo** (ou **Panneau de configuration, Scanneurs et appareils photo**).

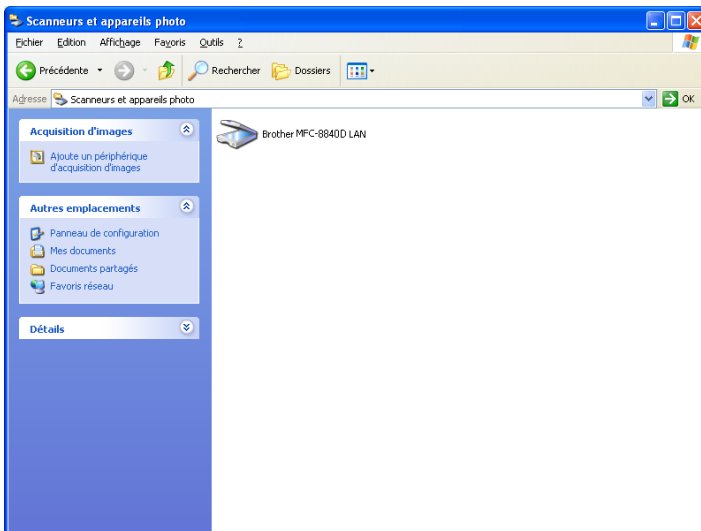

Cliquez droit sur l'icône du Scanner et sélectionnez Propriétés pour afficher la boîte de dialogue Propriétés du Scanner de Réseau.

- 2 Cliquez sur l'onglet **Configuration réseau** dans la boîte de dialogue et sélectionnez une méthode pour spécifier le MFC en tant que scanner de réseau pour votre PC.

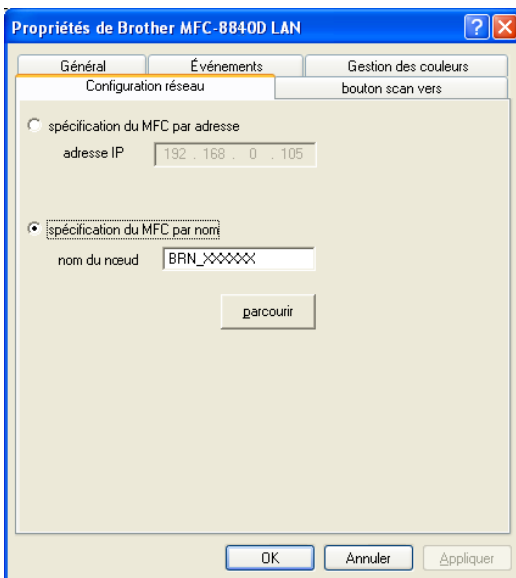

Spécifier votre MFC par adresse

Saisissez l'adresse IP du MFC dans le champ Adresse IP.

Cliquez sur **Appliquer** puis sur **OK**.

Spécifier votre MFC par Nom

Saisissez le nom de nœud du MFC dans le champ Nom de Nœud.

Cliquez sur **Appliquer** puis sur **OK**.

Rechercher dans une liste des périphériques disponibles

Cliquez sur Parcourir et sélectionnez le périphérique que vous souhaitez utiliser.

Cliquez sur **OK**.

Cliquez sur **Appliquer** puis sur **OK**.

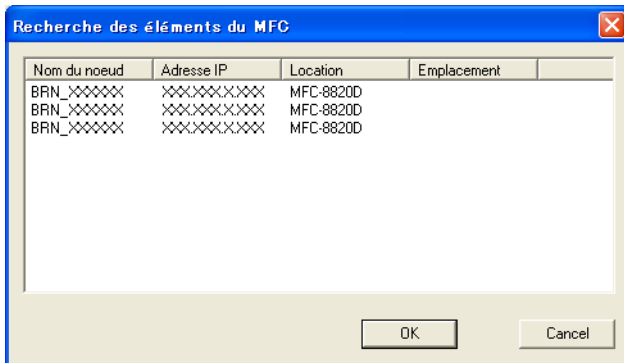

- 3 Cliquez sur l'onglet **bouton Scan vers** dans la boîte de dialogue et saisissez le nom de votre PC dans le champ d'affichage du Nom. L'écran du MFC affiche le nom que vous avez saisi. Le réglage par défaut est le nom de votre PC. Vous pouvez saisir un autre nom si vous le souhaitez.

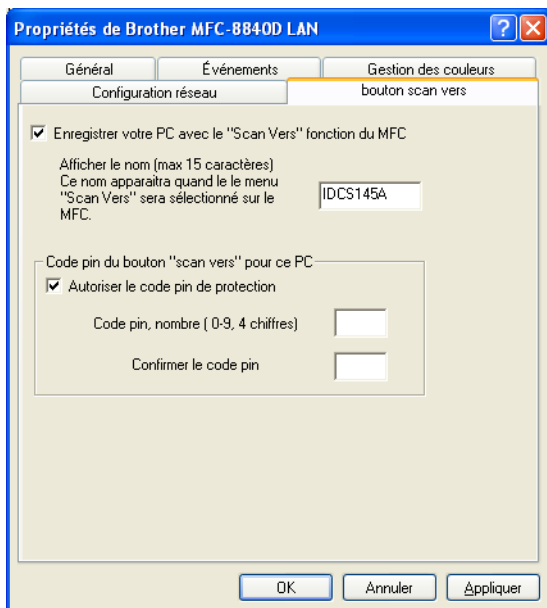



- 4 Vous pouvez éviter de recevoir des documents non souhaités en définissant un numéro d'identification personnelle à 4 chiffres. Saisissez votre numéro d'identification personnelle dans les champs Numéro d'identification personnelle et Retapez numéro d'identification personnelle. Pour envoyer des données à un PC protégé par un numéro d'identification personnelle, l'écran vous invite à saisir ce numéro avant de pouvoir numériser le document et l'envoyer au MFC. (Voir *Utilisation de la touche Scan* page 19-5 à 19-10.)

Utilisation de la touche Scan

Numérisation vers e-mail (PC)

Lorsque vous sélectionnez l'option Numérisation vers e-mail (PC), votre document sera numérisé et envoyé directement sur le PC que vous avez précisé dans votre réseau. Le SmartUI de Brother activera l'application e-mail par défaut de votre PC pour l'adresser au destinataire. Vous pouvez numériser un document noir et blanc ou couleur ; ce document sera envoyé avec le logiciel de messagerie défini par défaut sous forme de fichier joint.

 Dans le d'une numérisation en réseau, les sélections du Brother Control Center (SmartUI) ne servent qu'à configurer le bouton Scan. Vous ne pourrez pas lancer une numérisation de réseau à partir du Brother Control Center (SmartUI).

Il est possible de changer la configuration de la touche  (**Scan**). Pour Windows® 98/98SE/Me/2000 : (Voir *Numériser vers e-mail* page 14-10 à 14-11.) (Pour Windows® XP : Voir *Section Matériel : modification de la configuration du bouton de numérisation* page 15-5 à 15-9.)

1 Placez le document dans l'ADF face imprimée dessus ou sur la vitre du scanner face imprimée dessous.

2 Appuyez sur  (**Scan**).

3 Appuyez sur  ou sur  pour sélectionner Scan to E-Mail.

Appuyez sur **Set**.



4 Appuyez sur  ou sur  pour sélectionner PC.

Appuyez sur **Set**.

—OU—

S'il n'y a pas d'autre sélection, passez à l'étape 5.

▲Scan to E-Mail
Scan to image
Scan to OCR
▼Scan to File
Choix ▲▼ & Set

- 5 Appuyez sur  ou sur  pour sélectionner le PC de destination que vous souhaitez utiliser pour envoyer votre document par e-mail.

Appuyez sur **Set**.

Si l'écran vous invite à saisir un numéro d'identification personnelle, saisissez le numéro d'identification personnelle à 4 chiffres du PC de destination sur le panneau de commande.

Appuyez sur **Set**.

Le MFC commence à numériser.

Numérisation vers e-mail (serveur E-mail)

Lorsque vous sélectionnez Numériser vers e-mail (serveur e-mail) vous pouvez numériser un document noir et blanc ou couleur et l'envoyer directement à une adresse e-mail à partir du MFC. Votre document est envoyé sous forme de fichier joint d'e-mail dans un format TIFF pour un document noir et blanc ou dans un format PDF ou JPEG pour un document couleur.



L'option Numériser vers e-mail (serveur e-mail) nécessite la prise en charge du serveur de courrier électronique SMTP/POP3. (Voir le *Guide de l'utilisateur NC-9100h* sur le CD-ROM.)

- 1 Placez le document dans l'ADF face imprimée dessus ou sur la vitre du scanner face imprimée dessous.

- 2 Appuyez sur  (**Scan**).

- 3 Appuyez sur  ou sur  pour sélectionner Numériser vers e-mail.

Appuyez sur **Set**.

- 4 Appuyez sur  ou sur  pour sélectionner Serveur e-mail.

Appuyez sur **Set**.



—OU—

▲Scan to E-Mail
Scan to image
Scan to OCR
▼Scan to File
Choix ▲▼ & Set

S'il n'y a pas d'autre sélection, passez à l'étape 5.

- 5 Appuyez sur  ou sur  pour sélectionner Change qualité.

Appuyez sur **Set**.

- 6** Appuyez sur  ou sur  pour sélectionner Couleur 150 ppp, Couleur 300 ppp, Couleur 600 ppp, N&B 200 ppp ou N&B 200×100 ppp.

Appuyez sur **Set**.

Si vous sélectionnez Couleur 150 ppp, Couleur 300 ppp ou Couleur 600 ppp dans l'étape 6, passez à l'étape 7.

—OU—

Si vous sélectionnez N&B 200 ppp ou N&B 200×100 ppp dans l'étape 6, passez à l'étape 8.

- 7** Appuyez sur  ou sur  pour sélectionner PDF ou JPEG.

Appuyez sur **Set**.

- 8** Appuyez sur  ou sur  pour sélectionner PDF ou TIFF.

Appuyez sur **Set**.

- 9** L'écran vous invite à saisir une adresse. Saisissez l'adresse e-mail de destination par le biais du pavé numérique ou utilisez la monotouche ou le numéro abrégé.

- 10** Appuyez sur **Start**.

Le MFC commence à numériser.

Numériser vers Image

Lorsque vous sélectionnez l'option Numérisation vers Image, votre document sera numérisé et envoyé directement sur le PC que vous avez précisé dans votre réseau. Le SmartUI de Brother activera l'application graphique par défaut sur le PC en question. Vous pouvez changer la configuration de **Scan**. (Pour Windows® 98/Me/2000 : Voir *Numériser vers une image* page 14-14.) (Pour Windows® XP : Voir *Section Matériel : modification de la configuration du bouton de numérisation* page 15-5 à 15-10.)



 Dans le cas d'une numérisation de réseau, les sélections du Brother Control Center (SmartUI) ne servent qu'à configurer le bouton Scan. Vous ne pourrez pas lancer une numérisation de réseau à partir du Brother Control Center (SmartUI).

1 Placez le document dans l'ADF face imprimée dessus ou sur la vitre du scanner face imprimée dessous.

2 Appuyez sur  (**Scan**).

3 Appuyez sur  ou sur  pour sélectionner Scan to image.

Appuyez sur **Set**.

4 Appuyez sur  ou sur  pour sélectionner une destination d'envoi.

▲Scan to E-Mail
Scan to image
Scan to OCR
▼Scan to File
Choix ▲▼ & Set

Appuyez sur **Set**.

Si l'écran vous invite à saisir un numéro d'identification personnelle, saisissez le numéro d'identification personnelle à 4 chiffres du PC de destination sur le panneau de commande.

Appuyez sur **Set**.

Le MFC commence à numériser.

Numériser vers OCR

Lorsque vous sélectionnez l'option Numériser vers OCR, votre document sera numérisé et envoyé directement sur le PC que vous avez précisé dans votre réseau. Le SmartUI de Brother activera ScanSoft® OmniPage® et convertira votre document en texte pour l'afficher et le modifier dans un traitement de texte sur le PC. Vous pouvez changer la configuration de la touche **Scan**.

(Pour Windows® 98/Me/2000 : Voir *Numériser vers OCR (traitement de texte)* page 14-12 à 14-13.) (Pour Windows® XP : Voir *Section Matériel : modification de la configuration du bouton de numérisation* page 15-5 à 15-11.)



 Dans le cas d'une numérisation en réseau, les sélections du Brother Control Center (SmartUI) ne servent qu'à configurer le bouton Scan. Vous ne pourrez pas lancer une numérisation de réseau à partir du Brother Control Center (SmartUI).

1 Placez le document dans l'ADF face imprimée dessus ou sur la vitre du scanner face imprimée dessous.

2 Appuyez sur  (**Scan**).

3 Appuyez sur  ou sur  pour sélectionner Scan to OCR.

Appuyez sur **Set**.

4 Appuyez sur  ou sur  pour sélectionner une destination d'envoi.

Appuyez sur **Set**.

Si l'écran vous invite à saisir un numéro d'identification personnelle, saisissez le numéro d'identification personnelle à 4 chiffres du PC de destination sur le panneau de commande.

Appuyez sur **Set**.

Le MFC commence à numériser.

▲Scan to E-Mail
Scan to image
Scan to OCR
▼Scan to File
Choix ▲▼ & Set

Numériser vers Fichier

Quand vous sélectionnez Numériser vers fichier, vous pouvez numériser un document noir et blanc ou couleur et l'envoyer directement au PC que vous avez précisé sur votre réseau. Le fichier sera enregistré dans le dossier et dans le format que vous aurez configuré dans le SmartUI de Brother sur le PC en question. Vous pouvez changer la configuration de **Scan**.

(Pour Windows® 98/Me/2000 : Voir *Numérisation pour fichier* page 14-8 à 14-9.) (Pour Windows® XP : Voir *Section Matériel : modification de la configuration du bouton de numérisation* page 15-5 à 15-11.)



 Dans le cas d'une numérisation de réseau, les sélections du Brother Control Center (SmartUI) ne servent qu'à configurer le bouton Scan. Vous ne pourrez pas lancer une numérisation de réseau à partir du Brother Control Center (SmartUI).

1 Placez le document dans l'ADF face imprimée dessus ou sur la vitre du scanner face imprimée dessous.

2 Appuyez sur  (**Scan**).

3 Appuyez sur  ou sur  pour sélectionner Scan to File.

Appuyez sur **Set**.

4 Appuyez sur  ou sur  pour sélectionner une destination d'envoi.

▲Scan to E-Mail
Scan to image
Scan to OCR
▼Scan to File
Choix ▲▼ & Set

Appuyez sur **Set**.

Si l'écran vous invite à saisir un numéro d'identification personnelle, saisissez le numéro d'identification personnelle à 4 chiffres du PC de destination sur le panneau de commande.

Appuyez sur **Set**.

Le MFC commence à numériser.

 25 clients au plus peuvent être connectés sur un MFC sur un réseau. Par exemple, si 30 clients essaient de se connecter en même temps, 5 clients n'apparaîtront pas à l'écran.

20 Logiciel Brother Network PC-FAX

Activer le logiciel Network PC-FAX

Pour utiliser la fonction Network PC-FAX du MFC, la carte de réseau (NC-9100h) doit être installée dans le MFC et configurée avec les paramètres TCP/IP et serveur de courrier électronique si vous utilisez l'option Numériser vers e-mail (serveur e-mail). (Voir *Utilisation du logiciel PC-FAX de Brother* page 17-1.)

Remarque : Les éléments décrits dans ce chapitre sont des éléments spécifiques connexes à la version réseau du logiciel PC-FAX qui est installée à partir des "Applications réseau pour l'option NC-9100h" se trouvant sur le CD-ROM fourni avec votre MFC.

Brother Network PC-FAX peut être configuré par l'option Configuration PC-FAX, dans l'onglet Envoi.

Configuration pour l'envoi

Afin de pouvoir utiliser toutes les fonctions du logiciel Network PC-FAX, nous vous recommandons fortement d'activer l'option Configuration Network PC-FAX dans l'onglet Envoi dans la fenêtre Installation Brother PC-FAX.

- 1 Pour avoir accès à l'onglet Envoi à partir de la boîte de dialogue PC-FAX, cliquez sur 

—OU—

A partir du menu Démarrer, sélectionnez **Tous les Programmes, Brother, MFL Pro Suite MFC-8840D**, puis sélectionnez **Paramétrage PC-FAX**.

- 2 Cochez la case **Activer**.

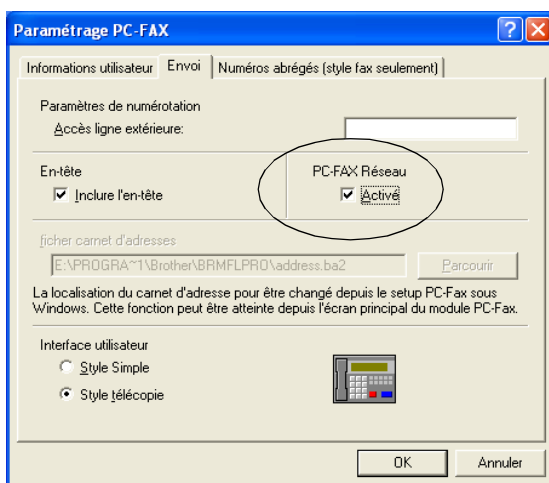

Ce logiciel peut être utilisé dans un environnement de réseau et avec un appareil connecté localement. Lorsqu'il est utilisé dans un environnement réseau, il est important d'activer Network PC-FAX.

Options supplémentaires dans le carnet d'adresses

Lorsque l'option Activer Network PC-FAX est sélectionnée, trois options supplémentaires s'affichent dans la fenêtre des contacts du carnet d'adresses.

- 1 Dans la boîte de dialogue Carnet d'adresses, cliquez sur l'icône  pour ajouter un individu.

La boîte de dialogue Paramétrage des Membres du carnet d'adresses Brother s'affiche :

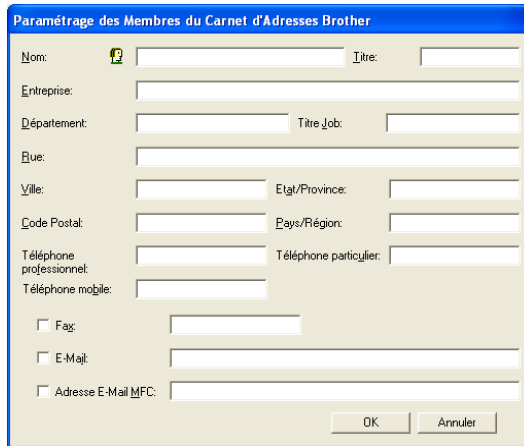

Paramétrage des Membres du Carnet d'Adresses Brother

Nom:  Titre:

Entreprise:

Département: Titre Job:

Rue:

Ville: Etat/Province:

Code Postal: Pays/Région:

Téléphone professionnel: Téléphone particulier:

Téléphone mobile:

Fax:

E-Mail:

Adresse E-Mail MFC:

OK Annuler

- 2 Dans la boîte de dialogue Paramétrage des **membres du carnet d'adresses Brother**, tapez les informations concernant l'individu en question.

Les rubriques **Nom** est obligatoires. Vous pouvez également saisir une adresse e-mail de contact et l'adresse du MFC pour l'individu en question du carnet d'adresses.

- 3 Pour envoyer à ce contact, il faut spécifier la méthode préférée d'envoi d'un document à ce contact en cochant la case **Fax**, E-mail ou **Adresse E-Mail MFC** à côté du contact.
- 4 Cliquez sur OK pour enregistrer les informations de l'individu en question.

 Si vous souhaitez envoyer un document à ce contact par plusieurs méthodes, vous devez créer un deuxième contact pour sélectionner une option différente, Fax, E-Mail ou Adresse MFC.

Pour utiliser la fonction Network PC-FAX du MFC, Voir *Utilisation du logiciel PC-FAX de Brother* page 17-1.

Utiliser le logiciel Brother Network PC-FAX

Le logiciel Brother Network PC-FAX vous permet d'utiliser votre PC un document ou un fichier d'application comme s'il s'agissait d'un fax standard. Vous pouvez créer un fichier dans n'importe quelle application sur votre ordinateur, pour ensuite l'envoyer sous forme de Network PC-FAX. Vous pouvez même annexer une page de garde. Il vous suffit de définir les correspondants en tant qu'individus ou groupes dans votre carnet d'adresses PC-FAX ou de remplir le numéro de fax ou l'adresse de destination dans l'Interface utilisateur. Vous pouvez utiliser la fonction Rechercher dans le carnet d'adresses pour trouver rapidement les destinataires de votre fax.



Veillez voir dans Brother Solutions Center pour obtenir les dernières mises à jour disponibles pour votre Brother Network PC-FAX. Consultez le site <http://solutions.brother.com/>

Petits trucs :

Veillez voir *Voir Activer le logiciel Network PC-FAX* page 20-1 avant d'utiliser Brother Network PC-FAX.

- 1 Vérifiez que Network PC-FAX est réglé sur "Activer" dans l'onglet Envoi de la Configuration. (Voir *Activer le logiciel Network PC-FAX* page 20-1.)
- 2 Pour envoyer un e-mail à partir de Brother Network PC-FAX, vous pouvez soit saisir l'adresse e-mail dans le champ A : ou dans l'affichage Style Télécopie par le biais du clavier de l'ordinateur, soit sélectionner l'individu en question dans le carnet d'adresses. L'individu en question doit avoir E-mail pour son choix de destination.
- 3 Pour envoyer un Fax Internet à partir de Brother Network PC-FAX, vous pouvez soit saisir l'adresse du fax Internet dans le champ A : ou dans l'affichage Style Télécopie par le biais du clavier de l'ordinateur, soit sélectionner l'individu en question dans le carnet d'adresses. L'individu en question doit avoir Adresse E-mail du MFC pour son choix de destination.
- 4 Pour envoyer un fax de réseau, il vous suffit de sélectionner un individu dans le carnet d'adresses ou de saisir le numéro de fax dans l'interface utilisateur par le biais du clavier de l'ordinateur. L'individu en question doit avoir Fax pour son choix de destination.



L'envoi d'un PC-FAX de réseau à une adresse e-mail ou l'envoi d'un Fax Internet nécessite la prise en charge par le serveur mail SMTP/POP3.

Envoyer un Network PC-FAX à partir de votre application Macintosh®

Vous pouvez envoyer un fax directement à partir de votre application Macintosh® en suivant les étapes ci-dessous :

Pour les utilisateurs de Mac OS® 8.6 - 9.2

- 1** Suivez les étapes du Guide d'installation rapide.
- 2** Suivez les étapes des pages 18-14.

Pour les utilisateurs de Mac OS® X

- 1** Suivez les étapes du Guide d'installation rapide.
- 2** Suivez les étapes des pages 18-16.

21 Informations importantes

Spécifications IEC 60825

Cet appareil est un produit laser Classe 1 comme il est défini dans les spécifications IEC 60825. L'étiquette illustrée ci-dessous est fixée à l'appareil dans les pays qui l'exigent.

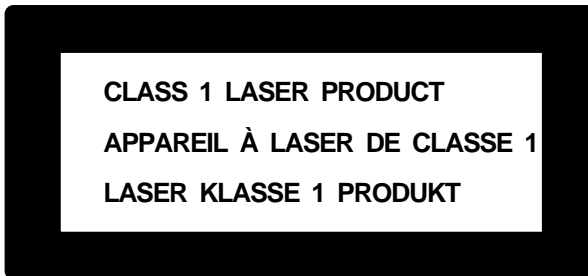

Cet appareil est équipé d'une diode laser de classe 3B qui émet un rayonnement laser invisible dans le scanner. Le scanner ne doit jamais être ouvert et ce, quelques soient les circonstances.

Diode laser

Longueur d'onde : 760 - 810 nm

Puissance de sortie : 5 mW max.

Classe du laser : Classe 3B

Attention

L'utilisation de commandes, d'ajustements ou de procédures autres que ceux spécifiés dans ce manuel risque d'entraîner une exposition dangereuse aux rayons.

Pour votre sécurité

Pour garantir une utilisation en toute sécurité, branchez la fiche à trois(*) broches fournie uniquement dans une prise d'alimentation à trois(*) broches standard correctement mise à la terre par l'intermédiaire du circuit électrique domestique.

Le fait que l'équipement fonctionne correctement ne signifie pas que l'alimentation est mise à la terre et ne prouve pas la sécurité de l'installation. Pour votre sécurité, en cas de doute sur l'efficacité de la mise à la terre de l'alimentation, consultez un électricien qualifié.

(*) deux broches en Belgique.

Déconnecter l'appareil

Cet appareil doit être installé près d'une prise facilement accessible. En cas d'urgence, débranchez le cordon d'alimentation de la prise afin d'effectuer une mise hors tension complète.

Connexion LAN

Attention : connectez cet appareil sur une connexion LAN qui n'est pas soumise à des surtensions.

Déclaration de conformité internationale ENERGY STAR[®]

Le programme international ENERGY STAR[®] a pour objectif de promouvoir le développement et la popularisation des équipements de bureau à faible consommation.

En tant que partenaire d'ENERGY STAR[®], Brother Industries, Ltd. a déterminé que ce produit répond aux directives d'ENERGY STAR[®] en matière d'économie d'énergie.



Consignes de sécurité importantes

- 1** Lisez toutes ces instructions.
- 2** Conservez-les pour référence ultérieure.
- 3** Respectez tous les avertissements et instructions figurant sur l'appareil.
- 4** Mettez hors-tension avant de nettoyer. N'utilisez pas de produits nettoyants liquides ou en aérosol. Utilisez un chiffon humide pour le nettoyer.
- 5** Ne placez pas cet appareil à proximité de l'eau.
- 6** Ne placez pas cet appareil sur un chariot, un socle ou une table si ces derniers sont instables. L'appareil risquerait de tomber et une telle chute pourrait abîmer l'appareil.
- 7** Les fentes et ouvertures pratiquées sur le boîtier ainsi qu'à l'arrière ou sur le dessous de l'appareil servent à la ventilation ; pour assurer le bon fonctionnement de l'appareil et pour le protéger contre toute surchauffe, veillez à ne jamais bloquer ou couvrir ces ouvertures. Pour éviter toute obturation de ces ouvertures, ne placez jamais l'appareil sur un lit, un canapé, un tapis ou toute autre surface similaire. Ne le placez jamais sur ou près d'un radiateur ou autre appareil de chauffage. Il ne doit jamais être encastré dans un meuble sans aération suffisante.
- 8** Cet appareil doit être branché sur une prise de secteur dont les caractéristiques correspondent au type indiqué sur l'étiquette. En cas de doute, appelez votre revendeur ou la compagnie d'électricité de votre région.
N'utilisez que le cordon d'alimentation fourni avec ce MFC.
- 9** Cet appareil est équipé d'une fiche de mise à la terre à 3 fils, une fiche ayant une troisième broche (mise à la terre). Il est recommandé de n'utiliser qu'une prise d'alimentation mise à la terre. Il s'agit là d'un dispositif de sécurité. Si vous ne pouvez pas insérer la fiche dans la prise murale, appelez votre électricien pour qu'il remplace votre prise murale obsolète. Evitez tout expédient qui priverait l'appareil de la connexion à la terre.
- 10** Evitez de placer des objets sur le cordon d'alimentation. Ne placez pas cet appareil dans un endroit où l'on risque de marcher/trébucher sur le cordon d'alimentation.
- 11** Ne placez rien devant le MFC pouvant bloquer la réception des fax. Ne posez rien sur le plateau d'éjection des fax reçus.
- 12** Attendez que les pages soient sorties du MFC avant de les saisir.

13 Débranchez l'appareil de la prise murale et confiez la révision à du personnel autorisé dans les cas suivants :

- Le cordon d'alimentation est abîmé ou effiloché.
- Du liquide s'est répandu dans l'appareil.
- L'appareil a été exposé à la pluie ou à de l'eau.
- Si l'appareil ne fonctionne pas normalement lorsqu'on suit les instructions. Limitez-vous aux réglages expliqués dans le manuel. Un mauvais réglage des autres commandes peut endommager l'appareil et pourra souvent nécessiter un travail très long par un technicien qualifié pour que l'appareil puisse à nouveau fonctionner normalement.
- L'appareil est tombé ou le boîtier est abîmé.
- Le comportement de l'appareil est sensiblement modifié, ce qui indique la nécessité d'une révision.

14 Pour protéger l'appareil contre les surtensions, nous recommandons l'utilisation d'un dispositif de protection de puissance (protecteur de surtension).

15 Pour réduire le risque de feu, de choc électrique ou de blessures, prenez note des points suivants :

- N'utilisez pas cet appareil à proximité d'appareils qui utilisent de l'eau, près d'une piscine ou dans une cave humide.
- N'utilisez pas le téléphone du MFC pendant un orage (il y a possibilité de choc électrique) et n'utilisez pas le téléphone pour signaler une fuite de gaz si vous êtes à proximité d'une telle fuite de gaz.
- N'utilisez que le cordon d'alimentation signalé dans ce manuel.

Marques Commerciales

Le logo Brother est une marque déposée de Brother Industries, Ltd.

Brother est une marque déposée de Brother Industries, Ltd.

Multi-Function Link est une marque déposée de Brother International Corporation.

© Copyright 2003 Brother Industries, Ltd. Tous droits réservés.

Windows, Microsoft et Windows NT sont des marques déposées de Microsoft aux USA et dans d'autres pays.

Macintosh, QuickDraw, iMac et iBook sont des marques commerciales ou déposées d'Apple Computer, Inc.

Postscript and Postscript Level 3 sont des marques commerciales ou déposées d'Adobe Systems Incorporated.

PaperPort et OmniPage sont des marques déposées de ScanSoft, Inc.

Presto! PageManager est une marque déposée de NewSoft Technology Corporation.

Chaque société dont le titre logiciel est mentionné dans ce manuel dispose d'un Accord de Licence Logiciel spécifique pour ses programmes privés.

Tous les autres noms de marques et de produits mentionnés dans ce Guide de l'utilisateur sont des marques déposées de leurs sociétés respectives.

22 Dépistage des pannes et entretien normal

Dépistage des pannes

IMPORTANT

Pour les questions techniques, vous devez appeler dans le pays où vous avez acheté le MFC. Les appels doivent être **en provenance** de ce pays.

Messages d'erreur

Comme pour tout appareil sophistiqué de bureautique, des problèmes peuvent survenir. Si c'est le cas, votre MFC identifie le problème et affiche un message d'erreur. La liste ci-dessous explique les messages d'erreur les plus fréquents.

MESSAGES D'ERREUR		
MESSAGE D'ERREUR	CAUSE	ACTION
Fin vie tambour	Le tambour approche sa fin de vie.	Utilisez le tambour jusqu'à ce que vous ayez un problème de qualité d'impression ; puis remplacez le tambour par un neuf.
	Le compteur du tambour n'a pas été remis à zéro.	1. Ouvrez le couvercle avant puis appuyez sur Clear/Back . 2. Appuyez sur 1 pour effectuer la remise à zéro.
Vérif. document	Les documents n'ont pas été insérés, ou ne sont pas passés, correctement ou le document numérisé par le biais de l'ADF faisait plus de 90 cm.	Voir <i>Bourrages de documents</i> page 22-5.
Vérif. papier Vérif. papier1 Vérif. papier2	Le MFC n'a plus de papier ou le papier est mal chargé dans le bac à papier.	Rechargez du papier dans le bac à papier ou le bac MP. —OU— Retirez le papier et rechargez-le.
Vérifier papier MP	Il n'y a plus de papier dans le bac MP.	Rechargez du papier. (Voir <i>Charger du papier ou autre support dans le bac à usages multiples (bac MP) (pour MFC-8840D)</i> page 2-9.)

MESSAGES D'ERREUR		
MESSAGE D'ERREUR	CAUSE	ACTION
Vérif. Format	Lorsque cette erreur s'affiche, cela signifie que le papier se trouvant dans le bac ne correspond pas au format défini dans Menu, 1, 3.	Chargez du papier du format approprié ou changez le réglage par défaut. (Voir <i>Configuration de la temporisation de mode page</i> 4-6.)
Vérif. Scan verou	Le verrou du scanner est verrouillé.	Libérez le levier de verrouillage du scanner puis appuyez sur Stop/Exit .
Erreur com.	Une ligne téléphonique de mauvaise qualité a provoqué une erreur de communication.	Retentez l'appel plus tard. Si le problème persiste, appelez votre compagnie de téléphone pour faire vérifier votre ligne téléphonique.
Err. connexion	Vous avez essayé d'extraire un document d'un télécopieur qui n'était pas programmé en mode d'attente de relève.	Vérifiez que l'autre correspondant a configuré son appareil pour une relève.
Refroidissement Attendre s.v.p.	La température du tambour ou de la cartouche de toner est trop élevée. Le MFC interrompt sa tâche d'impression en cours et se met en mode de refroidissement. Pendant le mode de refroidissement, on entend le ventilateur de refroidissement tourner ; l'écran du MFC affiche Refroidissement , et Attendre s.v.p.	Veillez patienter 20 minutes pour permettre le refroidissement de l'appareil.
Capot ouvert Fermer capot SVp	Le capot avant n'est pas entièrement fermé.	Fermez le capot avant du tambour.
Déconnecté	L'appel a été interrompu par le correspondant ou le télécopieur du correspondant.	Essayez à nouveau de transmettre ou de recevoir.
Erreur de levier DX	Le levier de réglage du papier pour l'impression en duplex n'est pas réglé correctement pour le format du papier.	Régalez le levier duplex sur la bonne position. (Voir <i>Utiliser la fonction duplex automatique pour les opérations de fax, copie et impression (pour MFC-8840D)</i> page 2-11.)
Face imp dessus ouvert	Le bac de sortie face imprimée dessus est ouvert.	Veillez fermer le bac de sortie face imprimée dessus.
Unité de fusion ouverte	Le couvercle de l'unité de fusion est ouvert.	Veillez fermer le capot d'élimination de bourrage. (Voir <i>Bourrages de papier</i> page 22-6.)
Erreur machine XX	Le MFC présente un problème mécanique.	Demandez l'intervention de votre revendeur ou d'un technicien Brother.
Pas de bac DX	Vous avez essayé de faire une impression duplex avec le couvercle duplex ouvert.	Installez le bac duplex correctement. (Voir <i>Du papier est coincé dans le bac duplex (pour MFC-8840D)</i> page 22-10.)
Pas Rép./Occupé	Le numéro que vous avez composé ne répond pas ou sonne occupé.	Vérifiez le numéro et retentez l'appel.

MESSAGES D'ERREUR		
MESSAGE D'ERREUR	CAUSE	ACTION
Non assigné	Vous avez essayé d'accéder à une monotouche ou un numéro abrégé que vous n'avez pas programmé.	Définissez la monotouche ou le numéro abrégé. (Voir <i>Enregistrement des numéros à monotouche</i> page 7-1 Voir <i>Enregistrement des numéros abrégés</i> page 7-3.)
Mémoire saturée	Vous ne pouvez pas enregistrer de données dans la mémoire.	<p>(Transmission de fax en cours) Appuyez sur Stop/Exit et attendez que les opérations en cours se terminent, puis essayez à nouveau. —OU— Supprimez les données se trouvant en mémoire. (Voir <i>Message Mémoire saturée</i> page 10-5.)</p> <p>(Opération de copie en cours) Appuyez sur Stop/Exit et attendez que les opérations en cours se terminent, puis essayez à nouveau. —OU— Supprimez les données se trouvant en mémoire. (Voir <i>Message Mémoire saturée</i> page 10-5.) —OU— Ajoutez une mémoire en option. (Voir <i>Carte mémoire</i> page 23-1.)</p> <p>(Opération d'impression en cours) Réduisez la résolution d'impression. (Voir <i>Qualité d'impression</i> page 12-5.) —OU— Supprimez les données se trouvant en mémoire. (Voir <i>Message Mémoire saturée</i> page 10-5.) —OU— Ajoutez une mémoire en option. (Voir <i>Carte mémoire</i> page 23-1.)</p>
Bourrage papier	Du papier est coincé dans le MFC.	Voir <i>Bourrages de papier</i> page 22-6 Voir <i>Du papier est coincé dans le bac duplex (pour MFC-8840D)</i> page 22-10.

MESSAGES D'ERREUR		
MESSAGE D'ERREUR	CAUSE	ACTION
Ouvrir capot svp	Une page, un morceau de papier ou un trombone est coincé dans le MFC.	Ouvrez le capot avant. Si voyez que du papier (ou autre) est coincé dans l'appareil, retirez-le en tirant doucement puis refermez le capot avant. Si le message d'erreur s'affiche à nouveau, ouvrez puis refermez à nouveau le capot avant. Si le MFC ne peut pas se réenclencher et retourner à l'invite de la date et de l'heure, il affiche le message Erreur machine XX. Demandez alors l'intervention de votre revendeur ou d'un technicien Brother.
Toner vide	La cartouche de toner n'est pas en place. —OU— Il n'y a plus de toner et l'impression n'est alors plus possible.	Réinstallez la cartouche de toner. —OU— Remplacez la cartouche de toner par une cartouche neuve. (Voir <i>Remplacer la cartouche de toner</i> page 22-27.)
Toner bas	Si l'écran affiche le message Toner bas, vous pouvez imprimer. Mais la quantité de toner baisse et le MFC vous signale que bientôt il n'y en aura plus.	Commandez une nouvelle cartouche de toner maintenant.

Bourrages de documents

En fonction de la position du bourrage du document, suivez la procédure appropriée pour le retirer.

Le document est coincé en haut du chargeur automatique ADF

- 1 Retirez de l'ADF tout papier qui n'est pas coincé.
- 2 Ouvrez le capot de l'ADF.
- 3 Retirez le document coincé en tirant vers la droite.
- 4 Fermez le capot de l'ADF.
- 5 Appuyez sur **Stop/Exit**.

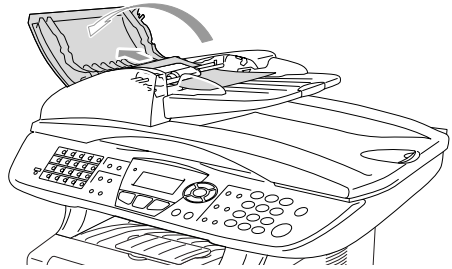

Le document est coincé à l'intérieur du chargeur automatique ADF

- 1 Retirez de l'ADF tout papier qui n'est pas coincé.
- 2 Soulevez le capot document.
- 3 Retirez le document coincé en tirant vers la droite.
- 4 Refermez le capot document.
- 5 Appuyez sur **Stop/Exit**.

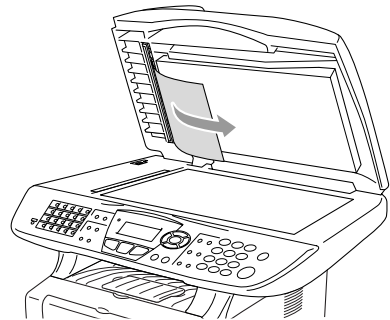

—OU—

- 1 Retirez le support ADF de l'ADF.
- 2 Retirez le document coincé en tirant vers la droite.
- 3 Appuyez sur **Stop/Exit**.



Bourrages de papier

Pour dégager les bourrages de papier, veuillez suivre les instructions figurant dans cette section.

AVERTISSEMENT

Immédiatement après l'utilisation du MFC, certaines pièces à l'intérieur du MFC sont extrêmement chaudes. Lorsque vous ouvrez le capot avant ou le bac de sortie arrière du MFC, ne touchez jamais les pièces indiquées dans l'illustration suivante : .

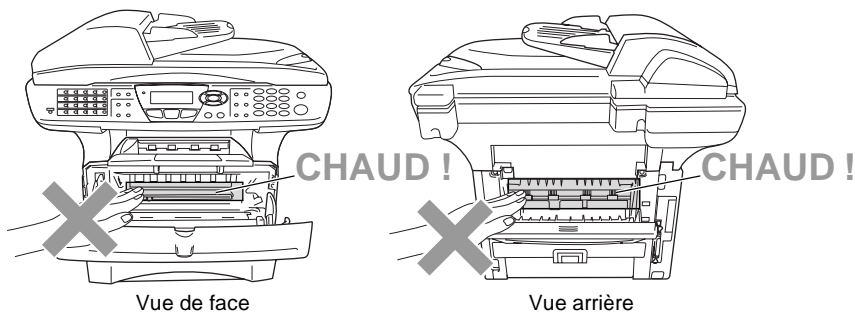

Dégagez le papier coincé comme suit.

Si le papier coincé est entièrement retiré par les informations données dans les étapes suivantes, installez le bac à papier puis fermez le capot avant et le MFC reprend automatiquement l'impression.



- S'il y a bourrage de papier avec le bac inférieur en option, vérifiez que le bac à papier supérieur est installé correctement.
- Retirez la totalité du papier du bac et alignez la pile entière lorsque vous ajoutez du papier. Ceci permet d'empêcher l'alimentation de plusieurs feuilles de papier à la fois dans MFC et réduit la possibilité de bourrages de papier.

- 1 Sortez entièrement le bac à papier du MFC.
- 2 Tirez sur le papier coincé vers le haut et sortez-le du MFC.

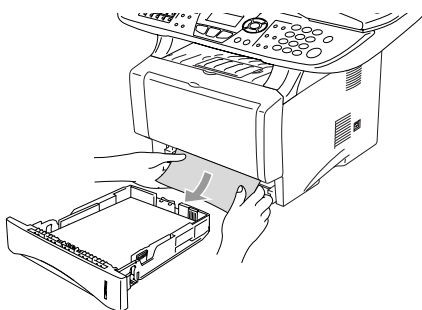

- 3 Appuyez sur le bouton d'ouverture du capot et ouvrez le capot avant.
- 4 Retirez le tambour. Tirez sur le papier coincé vers le haut et sortez-le du MFC. Si vous ne pouvez pas retirer facilement le tambour, ne forcez pas. Par contre, tirez sur le bord du papier coincé par le biais du bac à papier.

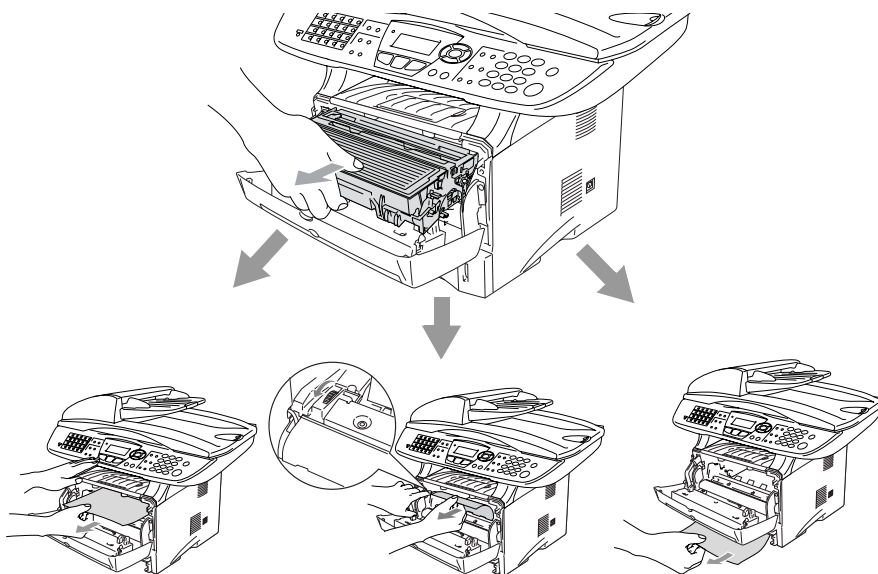

⚠ AVERTISSEMENT

Pour éviter d'abîmer le MFC par électricité statique, ne touchez pas les électrodes indiquées dans le diagramme ci-dessous.

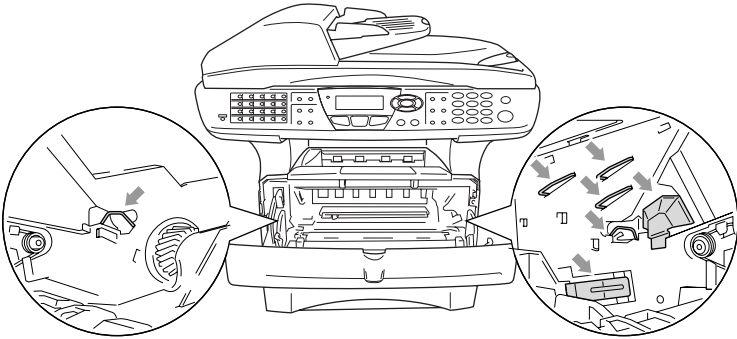

- 5** Ouvrez le bac de sortie arrière. Retirez le papier coincé de l'unité de fusion. Si le bouchage de papier ne peut pas être dégagé, passez à l'étape 7.

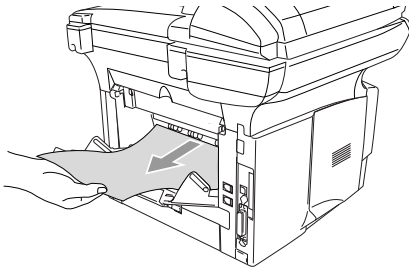

Si vous devez tirer le papier vers l'arrière du MFC, le toner risque de salir l'unité de fusion et de se retrouver sur les prochaines feuilles imprimées. Imprimez quelques copies de la page test jusqu'à ce que les éclaboussures de toner cessent.

⚠ AVERTISSEMENT

Immédiatement après l'utilisation du MFC, certaines pièces à l'intérieur du MFC sont extrêmement **CHAUDES!**. Attendez que le MFC se refroidisse avant de toucher les pièces se trouvant à l'intérieur du MFC.

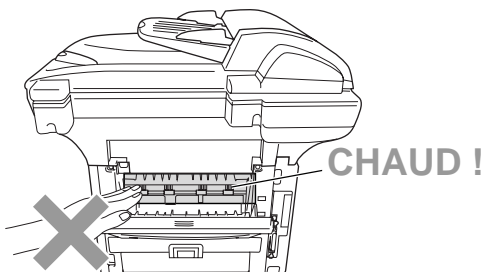

Vue arrière

- 6** Ouvrez le capot d'élimination de bouchage (couvercle de l'unité de fusion). Retirez le papier coincé dans l'unité de fusion.

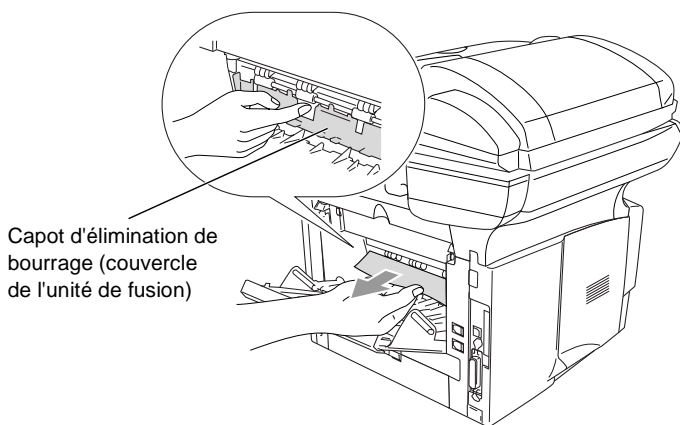

- 7** Fermez le capot d'élimination de bouchage. Fermez le bac de sortie arrière.

- 8** Poussez le levier de verrouillage vers le bas et sortez la cartouche de toner du tambour. Sortez le papier coincé s'il y en a dans le tambour.

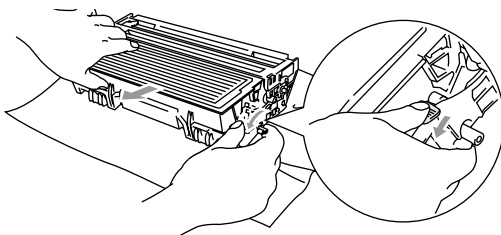

- 9** Remettez le tambour dans le MFC.
10 Insérez le bac à papier dans le MFC.
11 Fermez le capot avant.

Du papier est coincé dans le bac duplex (pour MFC-8840D)

- 1** Sortez le bac duplex et le bac à papier du MFC.

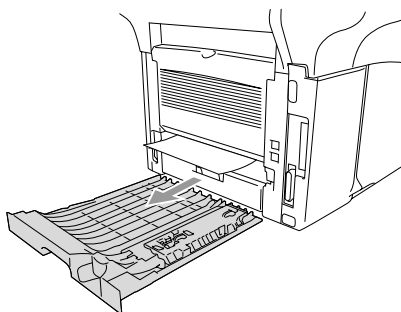

- 2** Sortez le papier coincé du MFC.

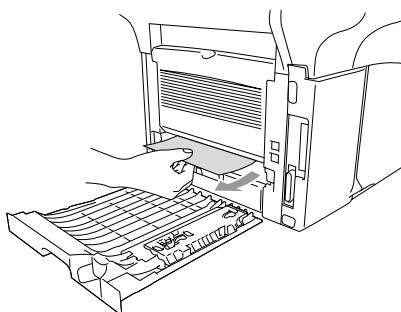

3 Remettez le bac duplex et le bac à papier dans le MFC.

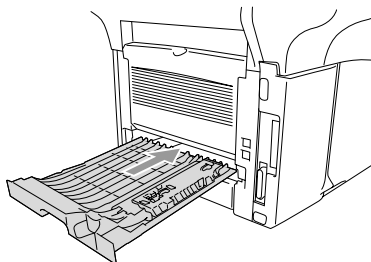

- Le message **Bourrage Duplex** s'affiche si vous retirez une feuille de papier du bac de sortie face imprimée dessous si un seul côté a été imprimé.
- Si le levier de réglage papier pour impression duplex n'est pas réglé correctement pour le format du papier, il y a risque de bourrage et d'impression mal positionnée sur la page.

Si votre MFC présente des difficultés de fonctionnement

Si vous pensez que vos fax présentent une anomalie, *faites d'abord une copie*. Si la copie vous donne satisfaction, le problème ne vient sans doute pas de votre MFC. Consultez le tableau ci-dessous pour obtenir des conseils de dépistage des pannes.

PROBLEME	SUGGESTIONS
Impression ou réception de fax	
Impression condensée et stries horizontales ou parties inférieures/supérieures des caractères coupées.	Si votre copie semble bonne, vous avez probablement eu une mauvaise connexion avec parasites ou brouillage sur la ligne téléphonique. Si la copie est mauvaise, nettoyez la partie scanner. Si le problème persiste, demandez l'intervention de votre revendeur ou d'un technicien Brother.
Impression de mauvaise qualité.	Voir <i>Améliorer la qualité d'impression</i> , page 22-17.
Stries verticales noires lors de la réception.	Parfois, des stries verticales/lignes noires figurent sur les fax que vous recevez. Votre fil éliminateur d'effet de couronne primaire du MFC destiné à l'impression est sale, soit le scanner du télécopieur de votre correspondant est sale. Nettoyez votre fil éliminateur d'effet de couronne primaire (Voir <i>Nettoyage du tambour</i> , page 22-26), ou demandez à votre correspondant de faire une copie pour voir si le problème vient de son appareil. Essayez de recevoir un fax en provenance d'un autre télécopieur. Si le problème persiste, demandez l'intervention de votre revendeur.
Stries horizontales ; lignes manquantes.	Vous avez reçu un fax avec des stries horizontales ou des lignes manquantes. Généralement ceci est dû à une mauvaise connexion téléphonique. Demandez à votre correspondant de retransmettre le fax.
Les fax reçus semblent être des pages coupées ou des pages vides.	Si les données reçues sont divisées et imprimées sur deux pages ou si vous recevez une page supplémentaire blanche, le réglage du format du papier n'est peut-être pas correct pour le papier que vous utilisez (Voir <i>Type et format du papier</i> page 2-1). Vérifiez que l'option Réduction automatique est sélectionnée. (Voir <i>Impression en réduction d'un fax entrant (réduction automatique)</i> page 5-5.)
Ligne téléphonique ou connexions	
La numérotation ne fonctionne pas.	Vérifiez la présence d'une tonalité. Changez le réglage Tonal/Impuls... (Voir <i>Réglage de la numérotation par tonalité ou par impulsions (seulement pour la Suisse)</i> page 4-15.) Vérifiez toutes les connexions des cordons. Vérifiez la connexion du cordon d'alimentation. Envoyez un fax manuel en décrochant le combiné externe et en composant le numéro. Dès que vous entendez la tonalité de réception de fax, appuyez sur Start .
Le MFC ne répond pas lorsqu'il est appelé	Vérifiez que le mode de réception du MFC est programmé correctement. (Voir <i>Opérations de transmission de base</i> page 6-7.) Vérifiez la présence d'une tonalité. Si possible, appelez votre MFC pour voir s'il répond. S'il ne répond toujours pas, vérifiez le branchement du cordon de la ligne téléphonique. S'il n'y a pas de sonnerie quand vous appelez votre MFC, contactez votre compagnie de téléphone pour faire vérifier la ligne.

PROBLEME	SUGGESTIONS
Transmission de fax	
Mauvaise qualité de transmission.	Essayez de passer en mode de résolution Fin ou Superfin . Faites une copie pour vérifier le fonctionnement du scanner de votre MFC. Si la qualité de la copie n'est pas bonne, nettoyez le scanner. (Voir <i>Nettoyage du scanner</i> page 22-24.)
Le rapport de vérification de transmission indique 'RESULT:NG' ou 'RESULT:ERREUR'.	Il y a sans doute des parasites ou du brouillage provisoirement sur la ligne téléphonique. Retenez la transmission du fax. Si vous envoyez un message PC FAX et que vous obtenez le message 'RESULT:NG' (ou sur le rapport de vérification de transmission), il s'agit peut-être d'une saturation de mémoire au niveau de votre MFC. Pour libérer de la mémoire, désactivez la fonction Mémoriser fax (Voir <i>Configuration de la mémoire de fax</i> page 8-2), imprimez les fax se trouvant dans la mémoire (Voir <i>Relève</i> page 5-10) ou annulez un fax différé ou une opération de relève (Voir <i>Annulation d'une tâche pendant la numérisation du document</i> page 6-12). Si le problème persiste, demandez à votre compagnie de téléphone de vérifier la ligne.
Stries verticales noires lors de la transmission.	Si la copie que vous avez faite présente le même problème, votre scanner est sale. (Voir <i>Nettoyage du scanner</i> page 22-24.)
Gestion des appels entrants	
Le MFC 'entend' la voix comme s'il s'agissait d'une tonalité de fax (CNG)	Si votre MFC est réglé sur Détection fax ON , il est plus sensible aux sons. Votre MFC peut, à tort, interpréter certaines voix ou musiques sur la ligne comme s'il s'agissait d'un appel provenant d'un télécopieur émetteur et répondre avec une tonalité de réception de fax. Désactivez le fax en appuyant sur Stop/Exit . Essayez d'éviter ce problème en mettant la fonction Détection de fax sur OFF . (Voir <i>Détection de fax</i> page 5-4.)
Transfert d'un appel fax au MFC.	Si vous avez pris l'appel sur le MFC, appuyez sur Start et raccrochez immédiatement. Si vous avez pris l'appel sur un poste externe ou supplémentaire, composez votre code d'activation à distance (par défaut ✕ 51). Lorsque votre MFC répond, raccrochez.
Services téléphoniques spécifiques sur une seule ligne.	Si vous avez des services téléphoniques spécifiques (ex. appel en attente, appel en attente et identification du correspondant, RingMaster, messagerie vocale, répondeur, système d'alarme ou autre) sur une seule ligne téléphonique avec votre MFC, ceci peut créer un problème de transmission ou de réception de données de fax.
Problèmes avec le menu Configuration	
Le MFC émet un bip quand vous essayez d'avoir accès au menu Configuration de la Réception et Configuration de la transmission.	Vérifiez que le MFC est en mode Fax. Si la touche Fax  n'est pas allumée, appuyez dessus pour mettre l'appareil en mode Fax. Les options Configuration de la réception (Menu, 2, 1) et Configuration de la transmission (Menu, 2, 2) ne sont actives que lorsque le MFC est en mode Fax.
Problèmes de qualité de copie	
Des stries verticales apparaissent sur les copies.	Parfois des stries verticales apparaissent sur les copies. Soit le scanner est sale soit le fil éliminateur d'effet de couronne primaire pour l'impression est sale. Nettoyez les tous les deux. (Voir <i>Nettoyage du scanner</i> page 22-24 Voir <i>Nettoyage du tambour</i> , page 22-26.)





PROBLEME	SUGGESTIONS
Problèmes d'imprimante	
Le MFC n'imprime pas.	Vérifiez les points suivants : <ul style="list-style-type: none"> • Le MFC est branché et l'interrupteur d'alimentation est sur On. (Voir le Guide d'installation rapide.) • La cartouche de toner et le tambour sont installés correctement. (Voir <i>Remplacer le tambour</i> page 22-32.) • Le câble d'interface est solidement connecté entre le MFC et l'ordinateur. (Voir le Guide d'installation rapide.) • Regardez si l'écran affiche un message d'erreur. (Voir <i>Messages d'erreur</i> page 22-1.)
Le MFC imprime alors qu'on ne s'y attend pas ou imprime n'importe quoi.	Réinitialisez le MFC ou éteignez-le puis rallumez-le. Vérifiez que les réglages primaires de votre logiciel sont réglés pour fonctionner avec votre MFC.
Le MFC imprime les deux premières pages correctement puis sur certaines pages, il manque du texte.	Votre ordinateur ne reconnaît pas le signal intégral du tampon d'entrées de votre imprimante. Vérifiez que le câble du MFC est installé correctement.
Le MFC ne peut pas imprimer les pages entières d'un document. Le message <i>Mémoire saturée</i> s'affiche.	Réduisez la résolution d'impression. Réduisez la complexité de votre document puis essayez à nouveau. Réduisez la qualité graphique ou le nombre de polices de caractères dans votre logiciel.
Mes en-têtes ou bas de page apparaissent lorsque je visualise mon document à l'écran mais ils n'apparaissent pas lorsque j'imprime le document.	La plupart des imprimantes laser ont une zone restreinte qui n'accepte aucune impression. Généralement, il s'agit des deux premières et des deux dernières lignes, ceci laissant 62 lignes imprimables. Réglez les marges du haut et du bas dans votre document pour en tenir compte.
Problèmes de numérisation	
Des erreurs TWAIN s'affichent pendant la numérisation.	Vérifiez que le pilote TWAIN de Brother est sélectionné comme source primaire. Dans PaperPort®, cliquez sur Numériser dans le menu Fichier et sélectionnez le pilote TWAIN Brother.
Problèmes de logiciel	
Ne peut pas installer le logiciel ou imprimer.	Exécutez le programme MFL-Pro Suite-réparation et installation sur le CD-ROM. Ce programme servira à réparer et réinstaller le logiciel.
Ne peut pas effectuer une impression du type '2 en 1' ou '4 en 1'	Vérifiez que le réglage Taille papier est identique dans l'application et dans le pilote d'imprimante.
Ne peut pas imprimer avec Adobe Illustrator	Essayez de réduire la résolution d'impression.
Lorsque les polices ATM sont utilisées, certains caractères manquent ou d'autres sont imprimés à leur place	Si vous utilisez Windows® 98/98SE/Me, sélectionnez 'Réglages imprimante' dans le menu 'Démarrer'. Sélectionnez les propriétés de 'l'Imprimante Brother MFC-8440 ou MFC-8840D (USB)'. Cliquez sur 'Paramètres du spouleur' dans l'onglet 'Détails'. Sélectionnez 'Brut' dans 'Format des données du spouleur'.

PROBLEME	SUGGESTIONS
Le message 'Impossible d'écrire sur LPT1' ou 'LPT1 déjà occupé' s'affiche.	<ol style="list-style-type: none"> 1. Vérifiez que le MFC est sous tension (branché sur une prise de secteur CA et l'interrupteur d'alimentation sur On) et qu'il est raccordé directement à l'ordinateur par le câble parallèle bidirectionnel IEEE-1284 fourni. Le câble ne doit pas passer par un autre périphérique (du type lecteur Zip, lecteur CD-ROM externe ou boîtes de commutation). 2. Vérifiez que le MFC n'affiche aucun message d'erreur à l'écran. 3. Vérifiez qu'aucun autre pilote de périphérique, communiquant également par le port parallèle, ne se lance automatiquement quand vous démarrez l'ordinateur (ex. pilotes pour lecteur Zip, lecteur CD-ROM externe, etc.). Où vérifier : ((<i>lignes de commande Load=, Run= dans le fichier win.ini ou dans le groupe de démarrage</i>)). 4. Consultez le fabricant de votre ordinateur pour confirmer que les paramètres du port parallèle dans le BIOS de l'ordinateur sont réglés pour prendre en charge un appareil bidirectionnel, à savoir Mode Port Parallèle - ECP.
Le message d'erreur 'MFC occupé' ou 'Panne de connexion MFC' s'affiche.	
'Echec de connexion du MFC'	<p>Si le MFC n'est pas connecté à votre PC et que vous avez chargé le logiciel Brother, le PC indiquera un 'Echec de connexion du MFC' chaque fois que vous redémarrerez Windows®. Vous pouvez ignorer ce message ou le désactiver comme suit : double-cliquez sur "toolWarnOff.REG" à partir du CD-ROM fourni.</p> <p>La touche Scan du panneau de commande MFC ne fonctionnera pas avant que vous ayez redémarré votre PC avec le MFC connecté.</p> <p>Pour le ré-activer, double-cliquez sur "toolWarnOn.REG" à partir du CD-ROM fourni.</p>
Problèmes de manipulation de papier	
Le MFC ne charge pas de papier. L'écran affiche Vérifier papier ou Bourrage papier.	Regardez si le message Vérifier papier ou Bourrage papier s'affiche sur L'ÉCRAN. Si le bac est vide, chargez une nouvelle pile de papier dans le bac à papier. S'il y a du papier dans le bac à papier, vérifiez qu'il est bien droit. Si le papier est ondulé, redressez-le. Il est parfois utile de sortir le papier, de renverser la pile et de le remettre dans le bac à papier. Réduisez la quantité de papier dans le bac à papier puis essayez à nouveau. Vérifiez que l'option Mode d'alimentation manuel ou mode MP ou bac MP n'est pas sélectionnée dans le pilote d'imprimante.
Le MFC n'alimente pas le papier à partir du bac à alimentation manuelle.	Réinsérez le papier fermement, chargez une feuille à la fois. Vérifiez que l'option Mode à alimentation manuelle ou mode MP est sélectionnée dans le pilote d'imprimante.
Comment puis-je charger des enveloppes ?	Vous pouvez charger des enveloppes à partir du bac à alimentation manuelle ou du bac MP. Votre logiciel doit être réglé pour imprimer le format des enveloppes que vous utilisez. Ceci est généralement fait par le biais du menu Mise en page ou Configuration document dans votre logiciel. Consultez le manuel de votre logiciel.
Quel papier puis-je utiliser ?	Vous pouvez utiliser du papier ordinaire, des enveloppes, des transparents et des étiquettes prévus pour des appareils laser. (Pour plus d'informations sur le papier que vous pouvez utiliser, Voir <i>Touches d'opération de l'imprimante</i> page 11-17.)
Comment puis-je éliminer les bourrages de papier ?	Voir <i>Bourrages de papier</i> page 22-6.

PROBLEME	SUGGESTIONS
Problèmes de qualité d'impression	
Les pages imprimées sont gondolées.	Du papier fin ou épais de qualité inférieure peut entraîner ce type de problème. Sélectionnez le Type de Papier qui correspond au type de support que vous utilisez. (Voir <i>Sélectionner le type de papier</i> page 4-7 Voir <i>Type de support</i> page 12-4.)
Les pages imprimées sont souillées.	Il se peut que le réglage Type de papier ne corresponde pas au type de support que vous utilisez— OU —Le support est peut-être trop épais et présente une surface rugueuse. (Voir <i>Sélectionner le type de papier</i> page 4-7 Voir <i>Type de support</i> page 12-4.)
Les pages imprimées sont trop claires.	Désactivez le mode Economie de Toner sous l'onglet Avancé dans le pilote d'imprimante. (Voir <i>Mode Economie</i> page 12-6.)
Problèmes de réseau	
Je ne peux pas imprimer sur le réseau.	Vérifiez que votre MFC est sous tension et qu'il est En ligne et Prêt. Appuyez sur l'interrupteur d'essai. Les réglages en cours du NC-9100h sont imprimés. Vérifiez que le câblage et les connexions de réseau sont corrects. Si possible, essayez de connecter le MFC sur un port différent dans votre concentrateur en utilisant un autre câble. Regardez s'il y a activité du voyant LED. Le NC-9100h dispose d'un voyant LED à deux couleurs pour diagnostiquer les problèmes.

Améliorer la qualité d'impression.

Cette section donne des informations sur les sujets suivants :

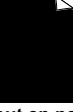
Exemples d'impression de mauvaise qualité	Recommandation
 <p>Impression à peine visible</p>	<p>Vérifiez l'environnement de l'imprimante. Les conditions comern l'humidité, les températures élevées, etc., peuvent entraîner cette anomalie d'impression. (Voir <i>Où placer l'appareil</i> page vii.)</p> <p>Si la page entière est trop claire, le mode Economie de toner est peut-être activé. Désactivez le mode Economie de toner sous l'onglet Propriétés de l'imprimante dans le pilote.</p> <p>—OU—</p> <p>Si votre MFC n'est pas connecté à un ordinateur, désactivez le mode Economie de toner sur le MFC lui-même. (Voir <i>Economie de toner</i> page 4-10.)</p> <p>Installez une nouvelle cartouche de toner. (Voir <i>Remplacer la cartouche de toner</i> page 22-27.)</p> <p>Installez un nouveau tambour. (Voir <i>Remplacer le tambour</i> page 22-32.)</p>
 <p>Fond gris</p>	<p>Vérifiez que le papier que vous utilisez satisfait aux spécifications recommandées. (Voir <i>A propos du papier</i> page 2-1.)</p> <p>Vérifiez l'environnement de l'imprimante – les températures élevées et l'humidité élevée peuvent augmenter la quantité de fond grisé. (Voir <i>Où placer l'appareil</i> page vii.)</p> <p>Utilisez une nouvelle cartouche de toner. (Voir <i>Remplacer la cartouche de toner</i> page 22-27.)</p> <p>Utilisez un nouveau tambour. (Voir <i>Remplacer le tambour</i> page 22-32.)</p>
 <p>Impression fantôme</p>	<p>Vérifiez que le papier que vous utilisez satisfait à nos spécifications. Ce problème peut être causé par du papier rugueux ou un support d'impression épais.</p> <p>Choisissez le support approprié dans le pilote d'imprimante. (Voir <i>A propos du papier</i> page 2-1.)</p> <p>Utilisez un nouveau tambour. (Voir <i>Remplacer le tambour</i> page 22-32.)</p>
 <p>Taches de toner</p>	<p>Vérifiez que le papier que vous utilisez satisfait à nos spécifications. Le problème peut être causé par du papier rugueux. (Voir <i>A propos du papier</i> page 2-1.)</p> <p>Le tambour est peut-être abîmé. Utilisez un nouveau tambour. (Voir <i>Remplacer le tambour</i> page 22-32.)</p>
 <p>Impression faible</p>	<p>Vérifiez que le papier que vous utilisez satisfait à nos spécifications. (Voir <i>A propos du papier</i> page 2-1.)</p> <p>Choisissez le mode Papier épais dans le pilote d'imprimante, ou utilisez un papier plus fin que celui que vous utilisez.</p> <p>Vérifiez l'environnement de l'imprimante car une humidité élevée peut entraîner une impression faible. (Voir <i>Où placer l'appareil</i> page vii.)</p>
 <p>Tout en noir</p>	<p>Il est possible que vous puissiez éliminer ce problème en nettoyant le fil éliminateur d'effet de couronne primaire à l'intérieur du tambour et ce en faisant coulisser la languette bleue. Il est très important de remettre la languette bleue sur sa position d'origine (▲). (Voir <i>Nettoyage du tambour</i>, page 22-26.)</p> <p>Le tambour est peut-être abîmé. Utilisez un nouveau tambour. (Voir <i>Remplacer le tambour</i> page 22-32.)</p>

Exemples d'impression de mauvaise qualité

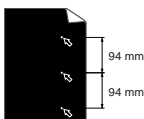

Des taches blanches sur du texte et des graphiques noirs tous les 94 mm

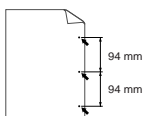

Des taches noires tous les 94 mm

Recommandation

Si le problème persiste après l'impression de quelques pages, le tambour peut avoir de la colle qui provient de l'étiquette collée sur la surface du tambour OPC.

Nettoyez le tambour comme suit :

- 1 Placez l'échantillon imprimé devant le tambour et repérez la position exacte de la mauvaise impression.

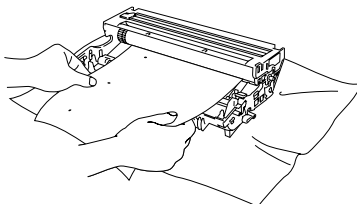

- 2 Tournez l'engrenage du tambour manuellement tout en examinant la surface du tambour OPC.

! Attention

Prenez soin de ne pas toucher le tambour photosensible avec les doigts.

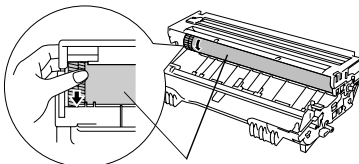

Tambour photosensible



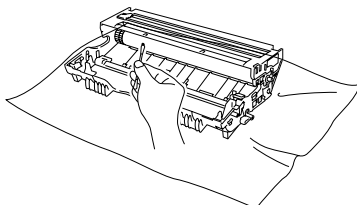

- 3 Quand vous aurez repéré la marque sur le tambour qui correspond à l'échantillon imprimé, essuyez la surface du tambour OPC à l'aide d'une tige de coton ouaté jusqu'à élimination de la poussière ou de la fibre de papier sur la surface.



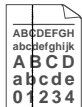

! Attention

N'essayez pas de nettoyer la surface du tambour photosensible à l'aide d'un objet pointu comme un stylo à bille, etc.

Vous risqueriez d'abîmer le tambour. Utilisez un nouveau tambour. (Voir *Remplacer le tambour* page 22-32.)

Exemples d'impression de mauvaise qualité	Recommandation
 <p>Marques noires de toner sur la page</p>	<p>Le tambour est peut-être abîmé. Utilisez un nouveau tambour. (Voir <i>Remplacer le tambour</i> page 22-32.) Vérifiez que le papier que vous utilisez satisfait à nos spécifications. (Voir <i>A propos du papier</i> page 2-1.) Si vous utilisez des feuilles d'étiquettes pour imprimantes laser, la colle des feuilles peut parfois coller sur la surface du tambour OPC. Nettoyez le tambour. (Voir <i>Nettoyage du tambour</i>, page 22-26.) N'utilisez pas du papier ayant des trombones ou des agrafes au risque d'érafler la surface du tambour. Si le tambour non déballé est exposé à la lumière directe du soleil ou à la lumière de la pièce, il risque de s'abîmer.</p>
 <p>Traits blancs en travers de la page</p>	<p>Vérifiez que le papier que vous utilisez satisfait à nos spécifications. Ce problème peut être causé par du papier rugueux ou un support d'impression épais. Sélectionnez le support approprié dans le pilote d'imprimante. Le problème peut disparaître de lui-même. Essayez d'imprimer plusieurs pages pour éliminer ce problème, surtout si l'imprimante est restée longtemps sans être utilisée. Le tambour est peut-être abîmé. Utilisez un nouveau tambour. (Voir <i>Remplacer le tambour</i> page 22-32.)</p>
 <p>Traits en travers de la page</p>	<p>Nettoyez l'intérieur de l'imprimante ainsi que le fil éliminateur d'effet de couronne primaire dans le tambour. (Voir <i>Nettoyage du tambour</i>, page 22-26.) Le tambour est peut-être abîmé. Utilisez un nouveau tambour. (Voir <i>Remplacer le tambour</i> page 22-32.)</p>
 <p>Traits noirs verticaux sur la page Les pages imprimées présentent des taches de toner dans le sens vertical de la page.</p>	<p>Nettoyez le fil éliminateur d'effet de couronne primaire du tambour. Vérifiez que le dispositif de nettoyage du fil éliminateur d'effet de couronne primaire est sur sa position d'origine (▲). Le tambour est peut-être abîmé. Installez un nouveau tambour. (Voir <i>Remplacer le tambour</i> page 22-32.) La cartouche de toner est peut-être abîmée. Mettez une nouvelle cartouche de toner. (Voir <i>Remplacer la cartouche de toner</i> page 22-27.) Vérifiez qu'aucun morceau de papier se trouvant à l'intérieur de l'imprimante ne recouvre la fenêtre du scanner. Le dispositif de fixation est peut-être abîmé. Appelez le service après-vente.</p>
 <p>Traits blancs dans le sens vertical de la page</p>	<p>Essayez d'éliminer le problème en essuyant la fenêtre du scanner à l'aide d'un chiffon doux. (Voir <i>Nettoyage de l'imprimante</i> page 22-25.) La cartouche de toner est peut-être abîmée. Mettez une nouvelle cartouche de toner. (Voir <i>Remplacer la cartouche de toner</i> page 22-27.)</p>
 <p>Page de travers</p>	<p>Vérifiez que le papier (ou autre support d'impression) est chargé correctement dans le bac à papier et que les dispositifs de guidage ne sont ni trop serrés ni trop lâches contre la pile de papier. Réglez correctement les dispositifs de guidage du papier. Si vous utilisez le bac à alimentation manuelle (ou le bac à usages multiples). (Voir <i>Comment charger du papier</i> page 2-5.) Le bac à papier est peut-être trop plein. Vérifiez le type et la qualité du papier. (Voir <i>A propos du papier</i> page 2-1.)</p>

Exemples d'impression de mauvaise qualité	Recommandation
 <p data-bbox="109 292 342 312">Papier gondolé ou ondulé</p>	<p data-bbox="372 169 928 212">Vérifiez le type et la qualité du papier. Les températures élevées et l'humidité élevée font gondoler le papier.</p> <p data-bbox="372 217 953 300">Si vous n'utilisez pas l'imprimante très souvent, le papier est peut-être dans le bac à papier depuis trop longtemps. Retournez la pile de papier dans le bac à papier. Par ailleurs, essayez de ventiler la pile de papier et faites tourner le papier de 180° dans le bac à papier.</p> <p data-bbox="372 304 913 347">Essayez d'imprimer en utilisant la trajectoire de sortie droite. (Voir <i>Comment charger du papier</i> page 2-5.)</p>
 <p data-bbox="101 483 353 525">Papier froissé ou présentant des plis</p>	<p data-bbox="372 360 751 381">Vérifiez que le papier est chargé correctement.</p> <p data-bbox="372 386 958 406">Vérifiez le type et la qualité du papier. (Voir <i>A propos du papier</i> page 2-1.)</p> <p data-bbox="372 411 913 454">Essayez d'imprimer en utilisant la trajectoire de sortie droite. (Voir <i>Comment charger du papier</i> page 2-5.)</p> <p data-bbox="372 459 941 502">Renversez la pile de papier dans le bac ou faites tourner le papier de 180° dans le bac à papier.</p>



Le tambour est une pièce consommable qu'il est nécessaire de remplacer régulièrement.

Emballage et transport du MFC

Quand vous devez déplacer MFC, utilisez son emballage d'origine. Tout MFC mal emballé risque d'invalider la garantie.

- 1 Mettez l'interrupteur d'alimentation du MFC sur off.
- 2 Débranchez le MFC de la prise murale téléphonique.
- 3 Débranchez le MFC de la prise CA.

Verrouiller le verrou du scanner

- 4 Poussez le levier de verrouillage du scanner vers le haut pour verrouiller le scanner. Ce levier se situe à gauche de la vitre du scanner.

Levier de verrouillage du scanner

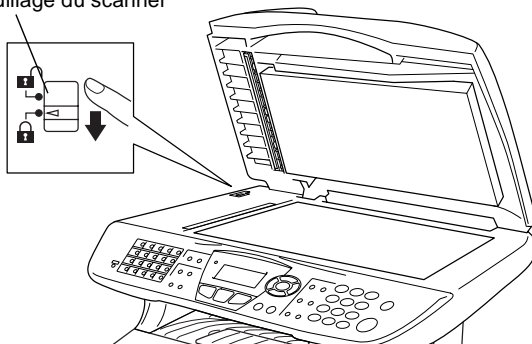

! Attention

Tout dommage causé à votre MFC parce que vous n'avez pas verrouillé le scanner avant tout déplacement et tout envoi risque d'invalider votre garantie.

- 5 Ouvrez le capot avant.

- 6** Retirez le tambour et la cartouche de toner. Laissez la cartouche de toner dans le tambour.

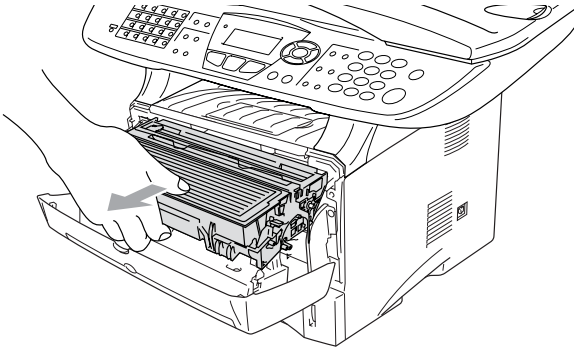

- 7** Placez le tambour et la cartouche de toner dans le sac en plastique et fermez le sac.

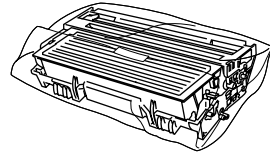

- 8** Fermez le capot avant. Repliez le volet du bac de sortie face imprimée dessous. Débranchez le cordon de la ligne téléphonique.

- 9** Emballez le MFC dans le sac en plastique et placez dans son carton d'origine avec les emballages d'origine.

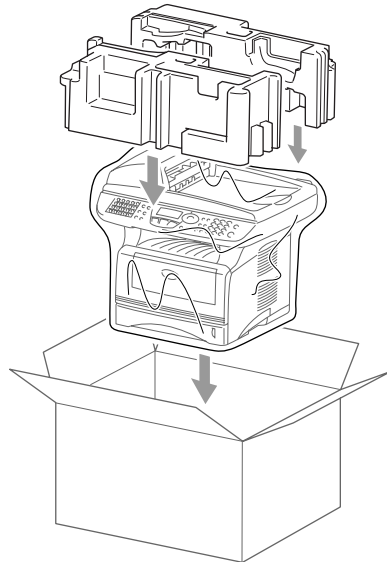
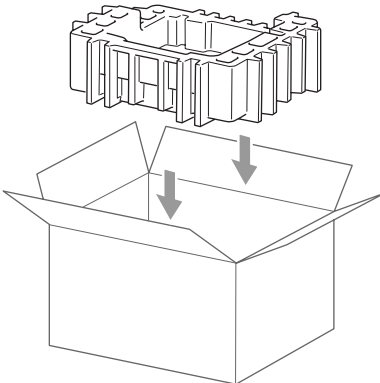

- 10** Emballez le tambour et la cartouche de toner, le cordon téléphonique, le cordon CA et la documentation dans le carton d'origine comme il est indiqué ci-dessous :

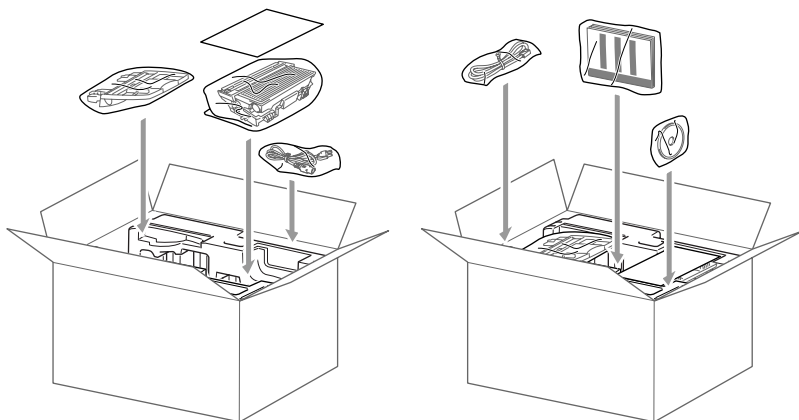

- 11** Fermez le carton avec du ruban adhésif.

Entretien courant

Nettoyage du scanner

Mettez l'interrupteur d'alimentation du MFC sur off et soulevez le capot document. Nettoyez la vitre du scanner ainsi que la bande vitrée à l'aide d'un chiffon sec, et le film blanc à l'aide d'un chiffon non pelucheux imbibé d'alcool isopropylique.

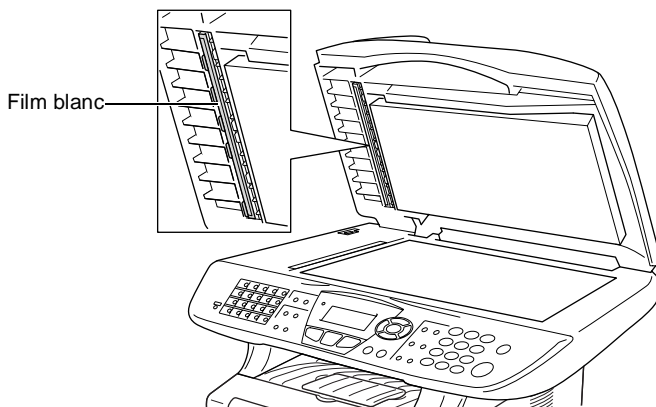
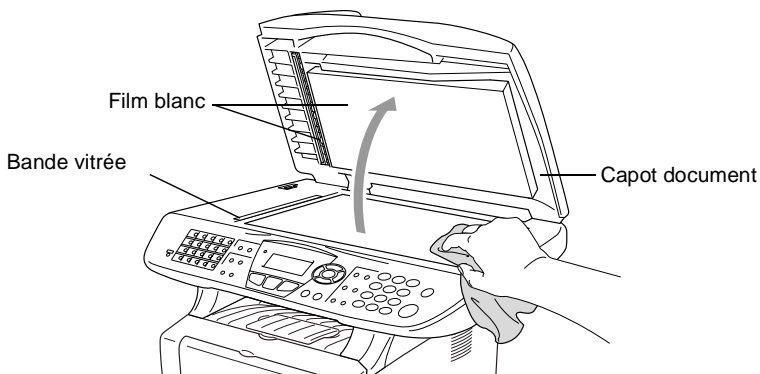

Nettoyage de l'imprimante

! Attention

- Veillez à *ne pas* utiliser d'alcool isopropylique pour retirer la saleté du panneau de commande. Cela risque de fissurer le panneau.
 - Veillez à *ne pas* utiliser d'alcool isopropylique pour nettoyer la fenêtre du scanner laser.
 - Veillez à *ne pas* toucher la fenêtre du scanner des doigts.
 - Le tambour contient du toner, il est donc impératif de la manipuler avec soin. Si du toner se répand et que vous vous salissez les mains ou les vêtements, réagissez immédiatement en essuyant ou en lavant à l'eau froide.
- 1 Mettez l'interrupteur d'alimentation du MFC sur off et ouvrez le capot avant.
 - 2 Retirez le tambour et la cartouche de toner.

⚠ AVERTISSEMENT

Immédiatement après l'utilisation du MFC, certaines pièces à l'intérieur de l'appareil sont extrêmement **CHAUDES!**. Lorsque vous ouvrez le capot avant du MFC, ne touchez jamais les pièces indiquées dans le diagramme ci-dessous.

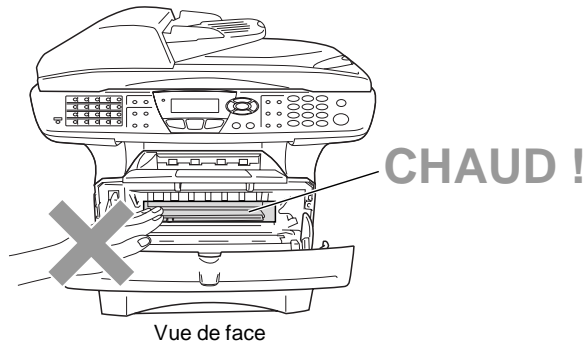

- 3 Nettoyez doucement la fenêtre du scanner en l'essuyant à l'aide d'un chiffon doux, sec et propre. Veillez à *ne pas* utiliser d'alcool isopropylique.

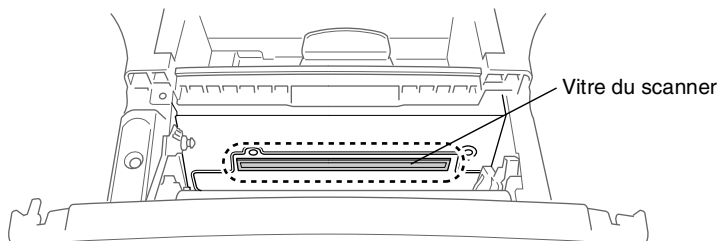

Nettoyage du tambour.

Nous vous recommandons de placer le tambour et la cartouche de toner sur un tissu ou un grand papier jetable pour éviter de renverser et de répandre du toner.

- 1 Nettoyez le fil corona primaire du tambour en faisant coulisser doucement et plusieurs fois la languette bleue de la droite vers la gauche.
- 2 Retournez la languette bleue sur sa position d'origine (▼).

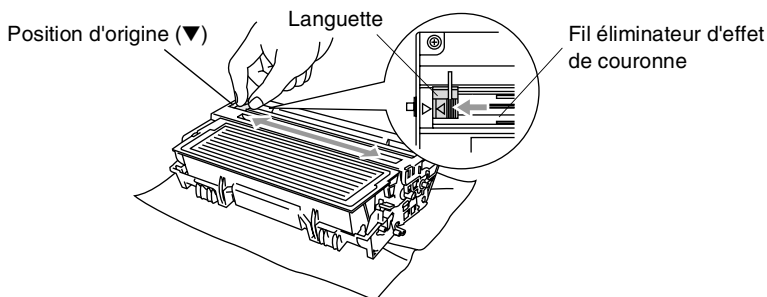

! Attention

Si la languette bleue n'est pas sur sa position d'origine (▼), les pages imprimées peuvent présenter des rayures verticales.

- 3 Réinstallez le tambour et la cartouche de toner dans le MFC. (Voir *Remplacer le tambour* page 22-32.)
- 4 Fermez le capot avant.
- 5 Branchez *tout d'abord*, le cordon d'alimentation puis le cordon téléphonique.

Remplacer la cartouche de toner

Le MFC peut imprimer *jusqu'à* 6 700 pages s'il est équipé d'une cartouche de toner *longue durée*. Lorsque le niveau de la cartouche de toner baisse, l'écran affiche **Toner bas**. Le MFC est fourni avec une cartouche de toner *standard* qui doit être remplacée après 3 500 pages environ. Le nombre actuel de pages varie en fonction du type de document moyen que vous imprimez (à savoir lettre standard, graphiques détaillés).



C'est une bonne idée que d'avoir une nouvelle cartouche de toner de réserve que vous pourrez utiliser dès que le message **Toner bas** s'affiche.

Éliminez la cartouche de toner usagée séparément des déchets domestiques conformément aux réglementations locales. Fermez bien la cartouche de toner afin que la poudre de toner ne se déverse pas hors de la cartouche. Si vous avez des questions, consultez votre bureau local chargé des éliminations des déchets.

À chaque remplacement de la cartouche de toner, nous vous recommandons de nettoyer le MFC.

Comment remplacer la cartouche de toner



AVERTISSEMENT

Immédiatement après l'utilisation du MFC, certaines pièces à l'intérieur de l'appareil sont extrêmement **CHAUDES!** Il est donc important de ne jamais toucher les parties grisées sur l'illustration.

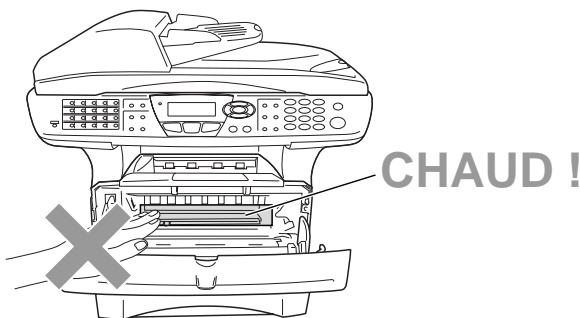

1 Ouvrez le capot avant et sortez le tambour.

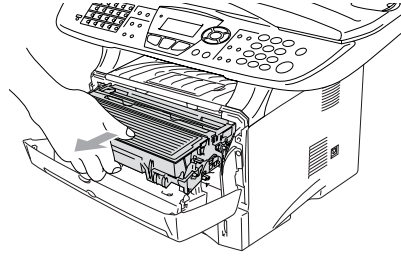
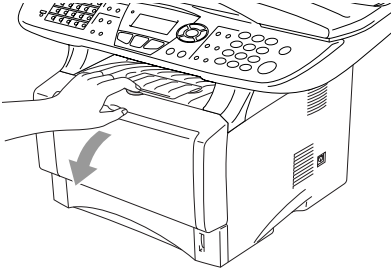

! **Attention**

- Placez le tambour sur un tissu ou un grand papier jetable pour éviter de renverser et de répandre du toner.
- Pour éviter d'abîmer le MFC par électricité statique, ne touchez pas les électrodes illustrées ci-dessous.

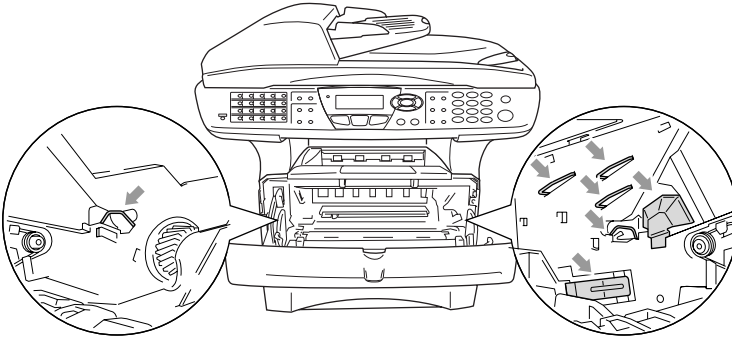

- 2** Appuyez sur le levier de verrouillage situé sur la droite et sortez la cartouche de toner du tambour.

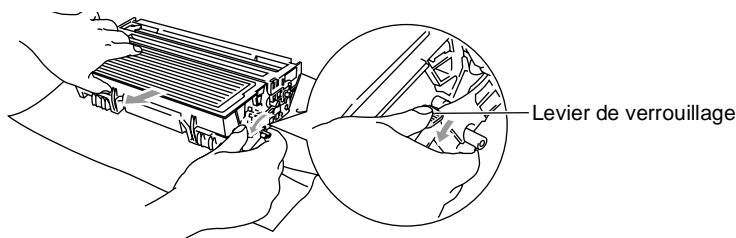

! Attention

Manipulez la cartouche de toner avec soin. Si du toner se répand sur vos mains ou vos vêtements, réagissez immédiatement en essuyant ou en lavant à l'eau froide.

- 3** Déballez la nouvelle cartouche de toner. Placez la cartouche de toner usagée dans le sac en aluminium et éliminez conformément aux réglementations locales.

! Attention

- Ne déballez la cartouche de toner qu'immédiatement avant de l'installer dans le MFC. Laisser une cartouche de toner déballée pendant longtemps a pour effet de réduire sa durée de vie.
- Les appareils multifonctions de Brother sont conçus pour fonctionner avec du toner aux spécifications particulières pour un niveau de performances optimales lorsqu'ils sont utilisés avec des cartouches de toner Brother d'origine. Brother ne peut garantir ces performances optimales si du toner ou des cartouches de toner de spécifications différentes sont utilisés. Par conséquent, Brother déconseille l'utilisation de cartouches autres que les cartouches Brother d'origine avec cet appareil, ainsi que le remplissage de cartouches vides avec du toner provenant d'autres sources. Si des pièces de cet appareil sont endommagées à la suite de l'utilisation de toner ou de cartouches de toner autres que les produits Brother d'origine, en raison de l'incompatibilité ou de la mauvaise adéquation de ces produits avec votre appareil, toute réparation rendue nécessaire ne sera pas couverte par la garantie.

- 4** Secouez doucement la cartouche de toner cinq ou six fois pour distribuer le toner de façon homogène à l'intérieur de la cartouche.

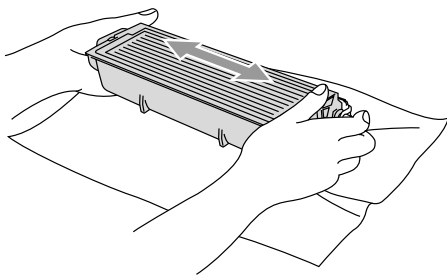

- 5** Enlevez le couvercle de protection.

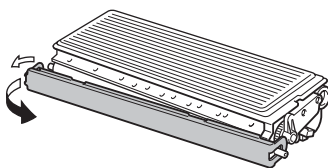

- 6** Insérez la nouvelle cartouche de toner dans le tambour jusqu'à ce qu'elle s'enclenche. Si elle est mal placée, le levier de verrouillage se soulève automatiquement.

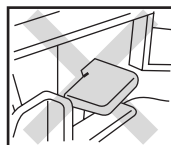
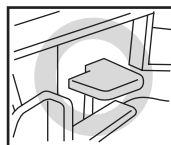
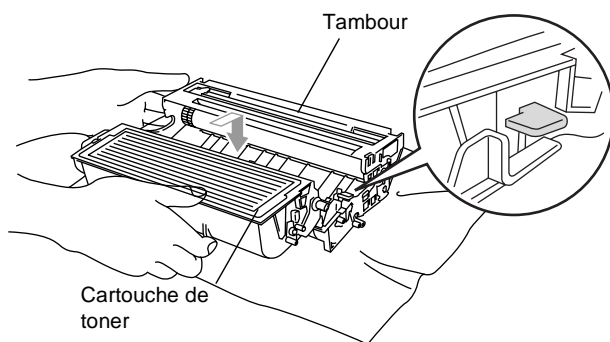

- 7** Nettoyez le fil éliminateur d'effet de couronne primaire du tambour en faisant coulisser doucement et plusieurs fois la languette bleue de la droite vers la gauche. Retournez la languette bleue sur sa position d'origine (▼) avant de réinstaller le tambour et la cartouche de toner.

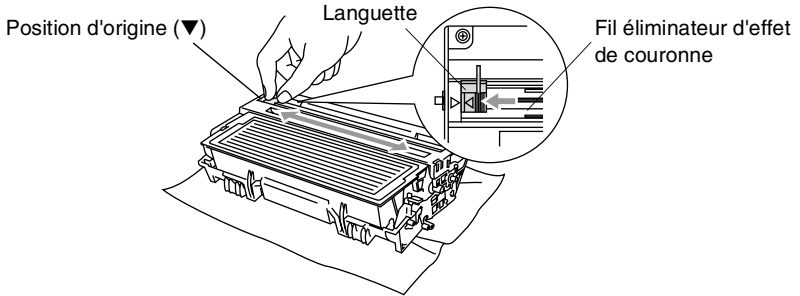

- 8** Réinstallez le tambour et la cartouche de toner et fermez le capot avant.

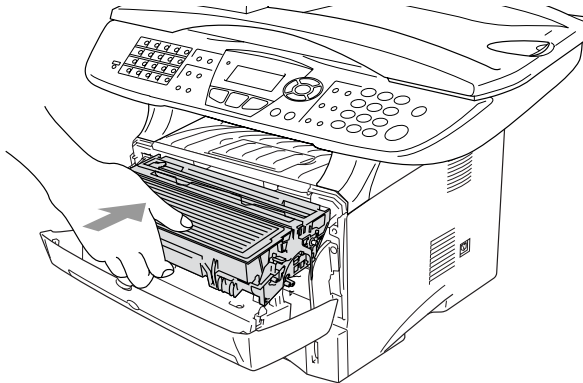

Remplacer le tambour

Le MFC utilise un tambour pour créer des images imprimées sur papier. Lorsque l'écran affiche `Fin vie tambour`, cela signifie que le tambour approche la fin de sa durée de vie et qu'il est temps d'en acheter un nouveau.

Même si l'écran affiche `Fin vie tambour`, vous pourrez sans doute continuer à imprimer pendant un moment sans avoir à remplacer le tambour. Toutefois, s'il y a une détérioration de la qualité de l'impression, même avant l'affichage du message `Fin vie tambour`, remplacez le tambour. Nettoyez le MFC quand vous remplacez le tambour. (Voir *Nettoyage du tambour*, page 22-26.)

! Attention

Lorsque vous retirez le tambour, manipulez-le avec soin car il contient du toner. Si du toner se répand et que vous vous salissez les mains ou les vêtements, réagissez immédiatement en essuyant ou en lavant à l'eau froide.



Le nombre actuel de pages imprimées par le tambour peut être considérablement inférieur à ces estimations. N'ayant aucun contrôle sur les nombreux facteurs qui déterminent la durée de vie réelle du tambour, nous ne pouvons pas garantir un nombre minimum de pages imprimées par le tambour.

! AVERTISSEMENT

Immédiatement après l'utilisation du MFC, certaines pièces à l'intérieur du MFC sont extrêmement **CHAUDES!**. Veuillez faire attention.

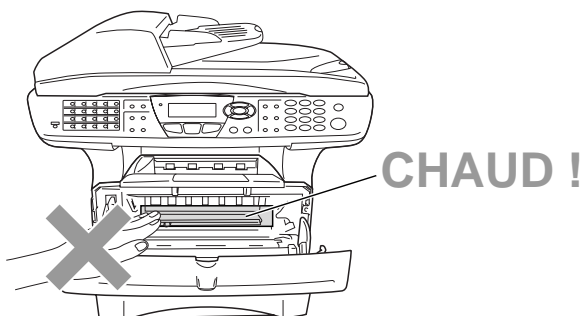

Suivre les étapes suivantes pour remplacer le tambour :

- 1 Appuyez sur le bouton d'ouverture du capot et ouvrez le capot avant.
- 2 Retirez l'ancien tambour et l'ancienne cartouche de toner. Placez l'ensemble sur un tissu ou un papier jetable pour éviter de répandre du toner.

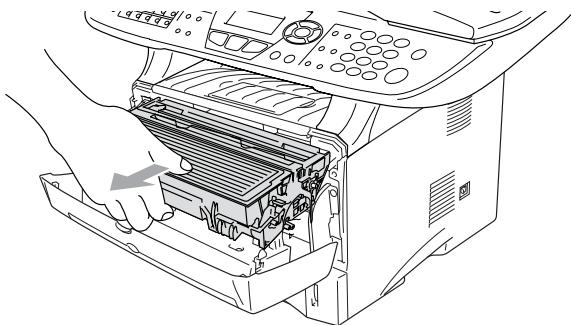

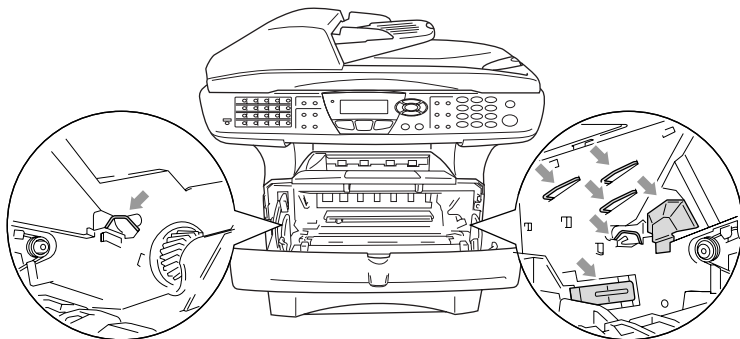

! Attention

Pour éviter d'abîmer l'imprimante par électricité statique, ne touchez pas les électrodes illustrées ci-dessous.

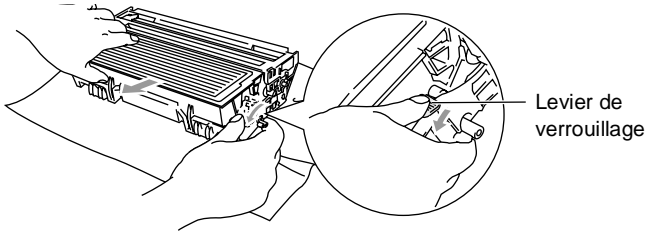

- 3** Appuyez sur le levier de verrouillage situé sur la droite et sortez la cartouche de toner du tambour. (Voir *Remplacer la cartouche de toner* page 22-27.)



-  Éliminez le tambour usagé séparément des déchets domestiques conformément aux réglementations locales. Fermez bien le tambour afin que la poudre de toner ne se déverse pas. Si vous avez des questions, consultez votre bureau local chargé des éliminations des déchets.
- 4** Ne déballez le nouveau tambour qu'immédiatement avant de l'installer. Placez le tambour usagé dans le sac en plastique et éliminez conformément aux réglementations locales.
- 5** Réinstallez la cartouche de toner dans le nouveau tambour. (Voir *Remplacer la cartouche de toner* page 22-27.)
- 6** Réinstaller le nouveau tambour en prenant soin de garder le capot *ouvert*.
- 7** Appuyez sur **Clear/Back**.
- 8** Appuyez sur **1** et lorsque l'écran affiche **Confirmé!**, refermez le capot avant.

Remplacer Tambour	
▲	1.Oui
▼	2.Non
Choix ▲▼ & Set	

 **Attention**

Si du toner se répand et que vous vous salissez les mains ou les vêtements, réagissez immédiatement en essuyant ou en lavant à l'eau froide.

Vérifier la durée de vie du tambour

Vous pouvez voir le pourcentage de durée de vie disponible du tambour.

- 1 Appuyez sur **Menu, 2, 0, 2**.
- 2 L'écran affiche pendant cinq secondes le pourcentage disponible de durée de vie du tambour.

20.Divers
2.Vie tambour
Restante:100%



Même si la durée de vie restante du tambour est de 0 %, vous pouvez continuer à utiliser le tambour jusqu'à ce que vous ayez un problème de qualité d'impression.

Compteur de pages

Vous pouvez voir le nombre total de pages, pages copiées, pages imprimées et pages Liste/Fax (total impression fax + total impression list) imprimées par votre MFC.

- 1 Appuyez sur **Menu, 2, 0, 3**.
- 2 L'écran affiche le nombre de pages pour Total et Copie.
Appuyez sur  pour voir Impression et Liste/Fax.

20.Divers
3.Compteur page
▲ Total :123456
▼ Copie :120002

- 3 Appuyez sur **Stop/Exit**.

23 Accessoires en option

Carte mémoire

La carte mémoire est installée sur la carte contrôleur principale à l'intérieur du MFC. Le fait d'ajouter la carte mémoire en option accroît la performance des opérations de la photocopieuse et de l'imprimante.

Nom du modèle	Mémoire en option
MFC-8440 (mémoire standard 32 Mo)	32 Mo TECHWORKS 12457-0001
MFC-8840D (mémoire standard 32 Mo)	64 Mo TECHWORKS 12458-0001
	128 Mo TECHWORKS 12459-0001

En général, la carte DIMM doit avoir les spécifications suivantes :

Type : 100 broches et sortie 32 bits

Temps d'attente 2 ou 3

CAS :

Fréquence d'horloge : 100 MHz ou plus

Capacité : 32, 64, 128 Mo

Hauteur : 35 mm ou moins

Parité : Aucune

Type de DRAM : Banc de 4 SDRAM

Il se peut que certaines cartes DIMMs ne fonctionnent pas avec ce MFC. Pour plus d'informations, consultez le site Web de Brother :

<http://solutions.brother.com>

Installer la carte mémoire en option

⚠ AVERTISSEMENT

- NE TOUCHEZ PAS la surface de la carte principale pendant les 15 minutes qui suivent la coupure de l'alimentation.
- Avant d'installer la carte mémoire en option, vérifiez qu'il n'y a pas de fax en mémoire.

1 Débranchez le cordon téléphonique, mettez l'interrupteur d'alimentation du MFC sur off, débranchez le cordon d'alimentation du MFC de la prise CA, puis déconnectez le câble d'interface.

⚠ AVERTISSEMENT

Avant d'installer (ou de retirer) la carte mémoire, mettez l'interrupteur d'alimentation du MFC sur off.

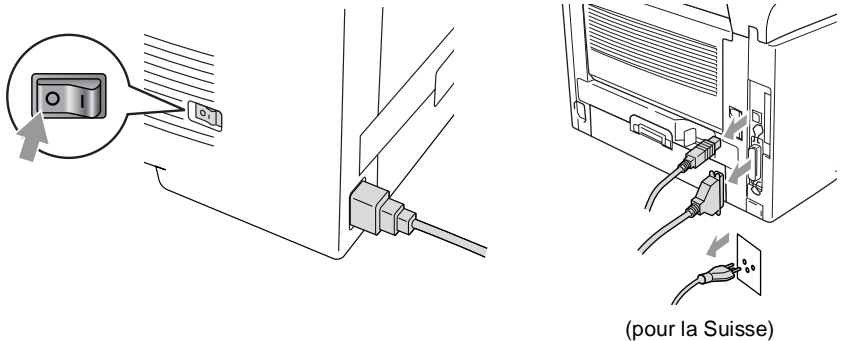

- 2** Démontez le capot latéral. Desserrez les deux vis puis retirez la plaque de protection métallique.

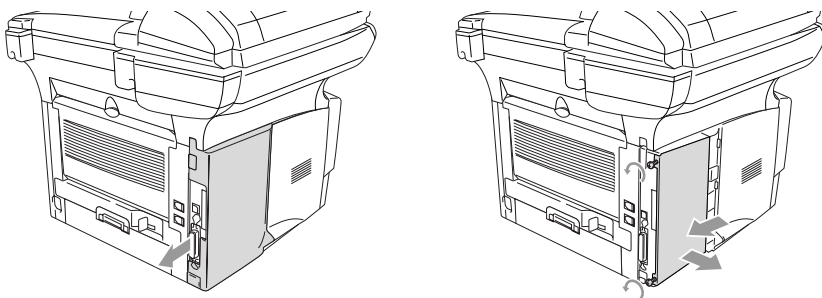



- 3** Déballagez la carte DIMM et tenez-la par les bords.

⚠ AVERTISSEMENT

L'électricité statique, même en très faible quantité, risque d'abîmer les cartes DIMM. Ne touchez ni les puces de mémoire ni la surface de la carte. Portez un bracelet anti-statique lorsque vous installez ou retirez la carte. Si vous n'avez pas de bracelet anti-statique, touchez fréquemment du métal nu sur l'imprimante.

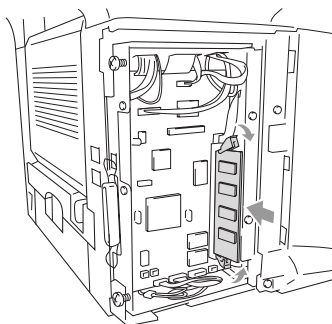
- 4** Tenez la carte DIMM en plaçant vos doigts sur les bords latéraux et votre pouce sur le bord arrière. Alignez les entailles de la carte DIMM par rapport à la fente DIMM. Vérifiez que les verrous situés de chaque côté de la fente DIMM sont ouverts et dirigés vers l'extérieur.



- 5 Appuyez avec fermeté sur la carte DIMM pour l'insérer dans la fente. Vérifiez que les verrous situés de chaque côté de la carte DIMM s'enclenchent. Pour sortir une carte DIMM, débloquez les verrous.
- 6 Remettez la plaque métallique en place et fixez-la à l'aide des deux vis ôtées précédemment.
- 7 Remontez le capot latéral.
- 8 Rebranchez le cordon de la ligne téléphonique.
- 9 Reconnectez les autres câbles d'interface que vous aviez retirés.
- 10 Rebranchez le cordon d'alimentation et mettez l'interrupteur d'alimentation du MFC sur **On**.
 -  ■ Pour vérifier que vous avez bien installé la carte DIMM, imprimez les réglages de l'imprimante par le biais du pilote et vérifiez que la mémoire supplémentaire y figure.
 - Vous pouvez vérifier le volume de la mémoire en cours dans la LISTE CONFIGURATION SYSTEME. (Voir *Impression des rapports* page 9-3.)

AVERTISSEMENT

Si le voyant à LED **Statut** passe sur rouge pour une erreur de service, veuillez appeler votre revendeur ou le service après-vente Brother.

Carte réseau (LAN)

Si vous insérez la carte réseau (NC-9100h) en option, vous pouvez connecter votre MFC au réseau pour utiliser les opérations FAX Internet, Scanner réseau, Imprimante réseau et Gestion de réseau.

⚠ AVERTISSEMENT

NE TOUCHEZ PAS la surface de la carte principale pendant les 15 minutes qui suivent la coupure de l'alimentation.

Pour plus de détails sur la configuration de la carte réseau, voir le Guide utilisateur Option NC-9100h sur le CD-ROM fourni avec le MFC.

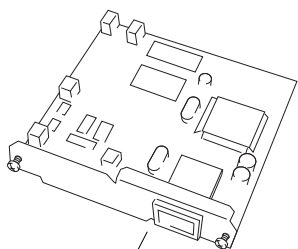

NC-9100h
Serveur Impression/Fax

Avant de commencer l'installation

Faites très attention lorsque vous manipulez la carte NC-9100h. Elle contient de nombreux composants électroniques fragiles qui risquent de s'abîmer en cas d'électricité statique. Pour éviter ce risque, observez les précautions suivantes lorsque vous manipulez la carte.

- Laissez la NC-9100h dans son sac anti-statique jusqu'au moment de l'installation.
- Vérifiez que vous êtes correctement relié à la terre avant de toucher le NC-9100h. Utilisez un bracelet anti-statique et un tapis de mise à la terre si possible. Si vous n'avez pas de bracelet anti-statique, touchez la surface de métal nu à l'arrière de l'appareil avant de manipuler la carte NC-9100h.
- Evitez de vous déplacer dans la zone de travail afin d'éliminer toute accumulation de charge électrostatique.
- Dans la mesure du possible, ne travaillez pas sur une moquette.
- Ne fléchissez pas la carte et ne touchez pas les composants qu'elle comporte.

Outils nécessaires :

Tournevis cruciforme 

Etape 1 : Installation du matériel

AVERTISSEMENT

NE TOUCHEZ PAS la surface des cartes principales pendant les 15 minutes qui suivent la coupure de l'alimentation.

- 1 Débranchez le cordon téléphonique, mettez l'interrupteur d'alimentation du MFC sur off, débranchez le cordon d'alimentation du MFC de la prise CA, puis déconnectez le câble d'interface.

⚠ AVERTISSEMENT

Avant d'installer (ou de retirer) la carte NC-9100h, mettez l'interrupteur du MFC sur off.

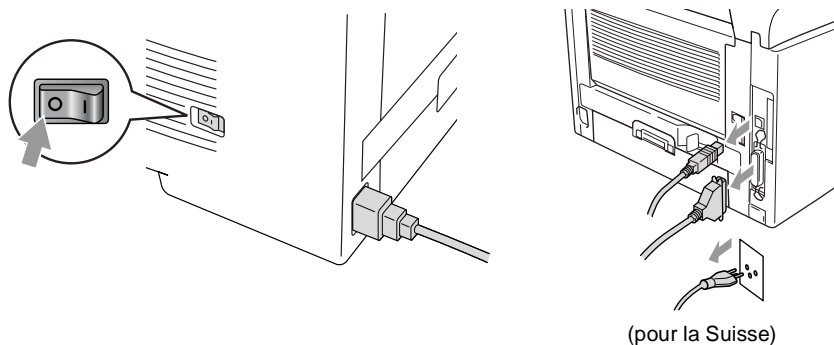

- 2** Démontez le capot latéral. Desserrez les deux vis puis retirez la plaque de protection métallique.

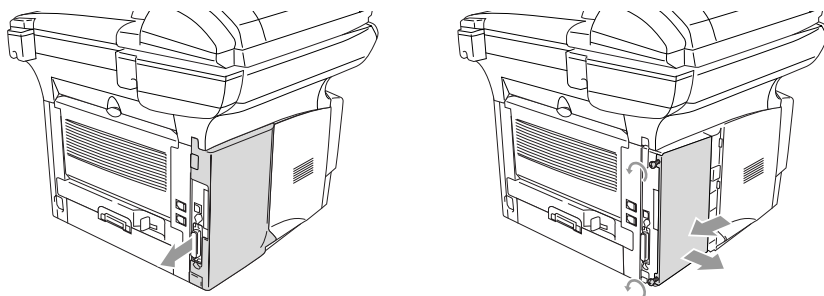

- 3** Desserrez les deux vis puis retirez la plaque de recouvrement métallique.

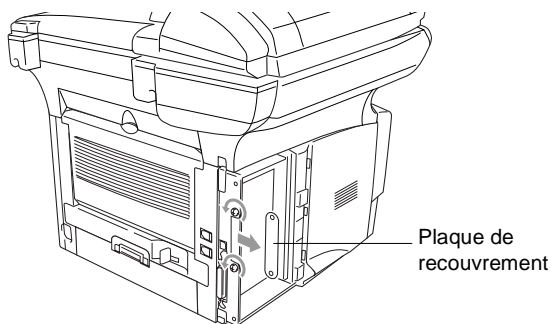

- 4** Engagez la NC-9100h dans le connecteur P1 situé sur la carte principale comme le montre l'illustration (appuyer fermement) et fixer la NC-9100h à l'aide des deux vis.

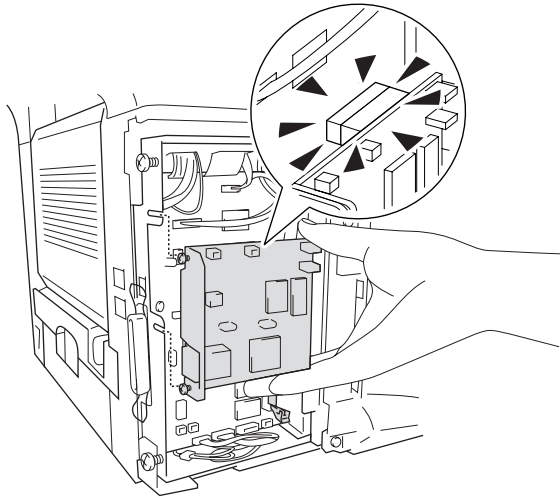

- 5** Remettez la plaque métallique en place et fixez-la à l'aide des deux vis.
- 6** Remontez le capot latéral.
- 7** Rebranchez le cordon de la ligne téléphonique.
- 8** Reconnectez les autres câbles d'interface que vous avez retirés.
- 9** Rebranchez le cordon d'alimentation et mettez l'interrupteur d'alimentation du MFC sur On.
- 10** Appuyez sur l'interrupteur d'essai et imprimez une page de configuration du réseau. (Voir *INTERRUPTEUR D'ESSAI* page 23-10.)

Etape 2 : Raccorder la NC-9100h à un réseau Ethernet 100 BASE TX ou 10BASE-T à paire torsadée non blindée

Pour raccorder la NC-9100h à un réseau 10BASE-T ou 100BASE-TX, vous devez avoir un câble à paire torsadée non blindée. Une extrémité du câble doit être connectée à un port libre sur votre hub Ethernet et l'autre extrémité au connecteur 10BASE-T ou 100BASE-TX (connecteur RJ45) de la carte NC-9100h.

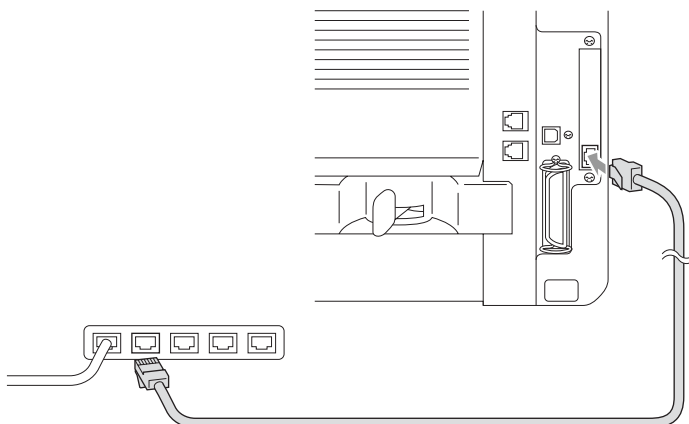

Vérifier que l'installation du matériel s'est bien déroulée :

Branchez le cordon d'alimentation CA. Après l'initialisation et la montée en température (ceci pouvant prendre plusieurs secondes), l'appareil est Prêt.

LED

Pas de lumière :

Quand les deux voyants LED sont éteints, le serveur d'impression n'est pas connecté au réseau.

LED liaison/vitesse est orange : Ethernet rapide

Ce voyant LED liaison/vitesse est orange quand le serveur d'impression est connecté à un réseau Ethernet rapide 100BASE-TX.

LED liaison/vitesse est vert : Ethernet 10 BASE T

Ce voyant LED liaison/vitesse est vert quand le serveur d'impression est connecté à un réseau Ethernet 10 BASE T.

LED actif est jaune :

Le voyant à LED actif clignote quand le serveur d'impression reçoit ou transmet des données.



Lorsqu'il y a une connexion valide au réseau, le voyant à LED clignote (orange ou vert).

INTERRUPTEUR D'ESSAI

Appui bref : Impression de la page de configuration du réseau.

Appui long (plus de 20 secondes) : Réinitialise la configuration du réseau sur les réglages par défaut du fabricant.

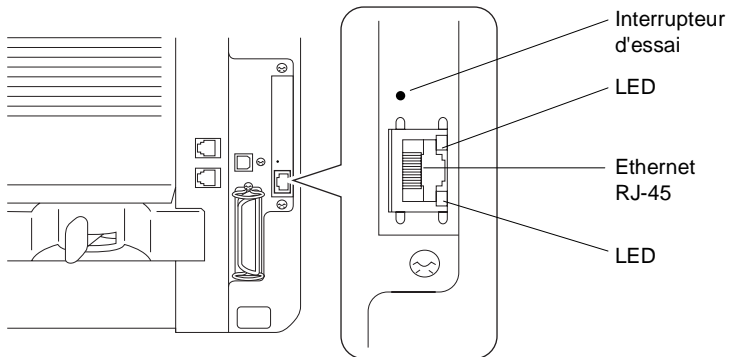

Pour installer le MFC sur le réseau, voir le *Guide de l'utilisateur du NC-9100h réseau* sur le CD-ROM.

Bac à papier #2

Vous pouvez acheter un deuxième bac à papier (LT-5000) pour l'utiliser comme troisième source de papier. Ce dernier peut contenir jusqu'à 250 feuilles de 80 g/m².

Bac à papier #2	Jusqu'à environ 250 feuilles de 80 g/m ²
Grammage	60 à 105 g/m ²
Teneur en eau	4% à 6% par poids
Nous recommandons :	Xerox Premier 80 g/m ² Xerox Business 80 g/m ²
Feuille coupée :	Mode DATACOPY 80 g/m ² IGEPA X-Press 80 g/m ²

G Glossaire

- Accès à distance** Possibilité d'accéder à votre MFC depuis un poste distant à touches.
- ADF (Chargeur automatique de document)** Le document peut être placé dans l'ADF et numérisé automatiquement une page à la fois.
- Aide** Une sortie papier du menu complet que vous pouvez utiliser pour programmer votre MFC quand vous n'avez pas le Guide de l'utilisateur sous la main.
- Bip sonore** Son émis lorsque l'utilisateur appuie sur les touches, lorsqu'une erreur se produit ou en fin de transmission/réception d'un fax.
- Cartouche de toner** Accessoire qui renferme le toner pour le tambour sur les modèles laser Brother.
- Code d'accès à distance** Code personnel à quatre chiffres qui vous permet d'appeler et d'accéder à votre MFC depuis un poste distant.
- Code d'activation à distance** Appuyez sur ce code (* 51) quand vous répondez à un appel de fax sur un poste supplémentaire ou un téléphone externe pour transférer l'appel sur le MFC.
- Code de désactivation (mode Fax/Tel)** Quand le MFC répond à un appel vocal, il émet une pseudo-sonnerie double. Vous pouvez décrocher sur un poste supplémentaire en tapant ce code (#51).
- Contrast** Réglage permettant de compenser les documents foncés ou clairs en faisant des fax ou des copies plus clairs lorsque les documents sont foncés ou plus foncés lorsque les documents sont clairs.
- Détection de fax** Permet à votre MFC de répondre aux tonalités CNG si vous interrompez un appel de fax en le prenant.
- Diffusion** Capacité d'envoyer le même fax à plusieurs destinataires.
- Durée de sonnerie F/T** Durée pendant laquelle le MFC Brother sonne (lorsque le mode de réponse est réglé sur Fax/Tel) afin de vous inviter à prendre un appel vocal reçu.
- Echelle de gris** Tons de gris disponibles pour copier et faxer des photos.

ECM (Mode de correction des erreurs) Détecte les erreurs qui surviennent en cours de transmission de fax et retransmet les pages affectées du fax.

Economie de toner Procédé qui consiste à fixer moins de toner sur la page pour prolonger la durée de vie de la cartouche de toner. Le document reçu sera considérablement plus clair.

Erreur de communication (ou Erreur com.) Erreur en cours de transmission ou de réception de fax généralement causée par des parasites ou du brouillage sur la ligne.

Fax manuel Vous décrochez le combiné du téléphone externe ou vous appuyez sur **Tel/R** pour entendre le télécopieur récepteur prendre l'appel puis dès qu'il répond, vous appuyez sur Marche pour lancer la transmission.

Fax transmis en différé Permet de transmettre un fax plus tard dans la journée.

Fax/Tel Vous pouvez recevoir des fax et des appels vocaux. N'utilisez pas ce mode si vous utilisez un répondeur téléphonique (REP).

Groupe de compatibilité Aptitude d'un télécopieur à communiquer avec un autre. La compatibilité est assurée entre les groupes ITU-T.

ID Station Informations enregistrées qui figurent en haut des pages faxées. Elles comprennent le nom et le numéro de télécopieur de l'émetteur.

Impulsions Forme de numérotation au cadran sur une ligne téléphonique (seulement pour la Suisse).

Journal Dresse la liste des informations sur les derniers 200 fax reçus et transmis. TX indique une transmission. RX indique une réception.

LCD (écran d'affichage à cristaux liquides) Ecran d'affichage du MFC qui affiche des messages interactifs au cours de la programmation et qui affiche la date et l'heure lorsque le MFC est en veille.

Liste configuration du système Rapport imprimé indiquant les paramètres en cours du MFC.

Liste numéros abrégés Liste des noms et des numéros enregistrés dans l'ordre numérique dans la mémoire des numéros abrégés.

Longueur de sonnerie Nombre de sonneries avant que le MFC ne réponde en mode FAX.

Mémoriser fax Vous pouvez imprimer les fax mémorisés ultérieurement ou les extraire d'un autre télécopieur en utilisant les opérations Réadressage de fax ou Extraction à distance.

Message de page de garde Commentaire se trouvant sur la page de garde. Programmable.

Méthode d'encodage Méthode d'encodage des informations contenues dans le document. Tous les télécopieurs doivent utiliser au minimum la norme Huffman modifiée (MH). Votre MFC est capable de méthodes de compression supérieure, à savoir MR (Modified Read), MMR (Modified Modified Read) et JBIG, si le télécopieur récepteur a la même capacité.

MFL-Pro Suite Transforme votre MFC en imprimante et en scanner et active la fonction fax PC par le biais du MFC.

Mode Menu Mode de programmation pour changer la configuration du MFC.

Mode international Apporte des changements provisoires à la tonalité de fax pour tenir compte des parasites et du brouillage sur les lignes téléphoniques à l'étranger.

Monotouche : Touches sur le panneau de commande du MFC où vous pouvez enregistrer des numéros pour une composition rapide. Vous pouvez enregistrer un deuxième numéro sur chaque touche si vous appuyez simultanément sur **Shift** et la monotouche.

Multitâche Votre MFC peut numériser les fax sortants ou les tâches programmées en mémoire et simultanément, il peut transmettre ou recevoir un fax ou imprimer un fax entrant.

Numérisation Procédé qui consiste à envoyer une image électronique d'un document papier dans votre ordinateur.

Numéro abrégé Un numéro programmé pour faciliter la numérotation. Vous devez appuyer sur la touche **Search/Speed Dial**. Abrégé puis composer le code à trois chiffres pour lancer la composition du numéro.

Numéro de groupe Combinaison de monotouches et de numéros abrégés qui sont enregistrés sous la forme d'un numéro abrégé à des fins de diffusion.

OCR (reconnaissance optique de caractères) L'application logicielle intégrée ScanSoft® OmniPage® permet de convertir une image de texte en texte modifiable.

Page de garde Impression d'une page sur le télécopieur de votre correspondant, page qui contient le nom et le numéro de fax de l'expéditeur et du correspondant ainsi que le nombre de pages et un commentaire. Vous pouvez créer une page de garde électronique sur le télécopieur de votre correspondant en utilisant des informations programmées se trouvant en mémoire ou vous pouvez imprimer un exemplaire de page de garde pour la faxer avec votre document.

Pause Permet d'insérer une pause de 3,5 secondes dans la séquence de numérotation enregistrée dans les numéros abrégés. Appuyez sur **Redial/Pause** à plusieurs reprises pour des pauses plus longues.

Périodicité du journal Intervalle programmé entre l'impression automatique des rapports du journal. Vous pouvez imprimer le journal sur demande sans pour autant interrompre ce cycle.

Polices de caractères True Type Polices de caractères qui sont utilisés dans les systèmes d'exploitation Windows®. Si vous installez les polices de caractères True Type Brother, un plus grand nombre de polices de caractères seront disponibles pour les applications Windows®.

Poste supplémentaire Un téléphone ayant le même numéro que le fax mais branché sur une prise murale différente.

Rapport Transmis (rapport de vérification de transmission) Liste de chaque transmission avec indication de la date, de l'heure et du numéro.

Réadressage de fax Permet d'envoyer un fax reçu dans la mémoire de l'appareil à un autre numéro de télécopieur programmé.

Réception sans papier Réception des fax dans la mémoire du MFC quand ce dernier n'a plus de papier.

Rechercher Liste alphabétique électronique des monotouches, des numéros abrégés et des numéros de groupe enregistrés.

Recomposition automatique Fonction qui permet à votre MFC de recomposer le dernier numéro de fax si le fax n'a pas été transmis parce que la ligne du correspondant était occupée.

Réduction automatique Permet de réduire la taille des fax entrants.

Réglages provisoires Vous pouvez sélectionner certaines options pour chaque transmission de fax et copie sans pour autant modifier les réglages par défaut.

Relève Procédé par lequel un télécopieur appelle un autre télécopieur pour en extraire des fax en attente.

REP (répondeur téléphonique) Vous pouvez connecter un REP externe sur la prise EXT. du MFC.

Resolution Le nombre de lignes verticales et horizontales par pouce. Voir : Standard, Fin, Super Fin et Photo.

Resolution Fin La résolution est : 203 (196 ppp. Elle est utilisée pour les graphiques et impressions de petite taille.

Resolution photo Réglage de résolution qui utilise différentes nuances de gris pour la meilleure représentation photographique.

Resolution standard 203 x 97 ppp. Elle sert pour du texte de taille normale et permet la transmission la plus rapide.

Resolution Super fin 203 x 391 ppp. Idéal pour l'impression de très petite taille et le dessin au trait

Tâches restantes Permet de vérifier les tâches en attente dans la mémoire et d'annuler des tâches individuellement.

Tambour Un dispositif d'impression pour le MFC.

Téléphone externe Un REP (répondeur téléphonique) ou un téléphone branché sur la bonne prise sur votre le MFC.

Tonalité Forme de numérotation sur la ligne téléphonique pour les téléphones à touches (seulement pour la Suisse).

Tonalité de fax Signaux émis par les télécopieurs émetteurs et récepteurs lorsqu'ils échangent des informations.

Tonalités CNG Tonalité spéciale (bips sonores) émise par les télécopieurs lors d'une transmission automatique pour indiquer à l'appareil récepteur que les signaux proviennent d'un fax.

Transmission Procédé qui consiste à transmettre des fax par le biais de lignes téléphoniques depuis votre MFC vers le télécopieur récepteur.

Transmission automatique de fax Envoi d'un fax sans décrocher le combiné d'un téléphone externe.

Transmission en temps réel Lorsque la mémoire est saturée, vous pouvez envoyer les fax en temps réel.

Transmission par lot Une fonction d'économie des coûts qui permet de transmettre tous les fax différés adressés au même numéro en une seule transmission.

Volume de la sonnerie Réglage du volume de la sonnerie duMFC.

Volume du bip sonore Réglage du volume du bip sonore émis à l'appui d'une touche ou en cas d'erreur.

S Spécifications

Caractéristiques de l'appareil

Le MFC-8440 et le MFC-8840D sont des centres multifonctions **5 en 1** : Imprimante, Photocopieur, Scanner couleur, Télécopieur et Télécopieur PC (par le biais de votre PC). Le MFC-8840D comprend l'impression Duplex.

Généralités

Mémoire	32 Mo
Mémoire en option	1 fente DIMM ; mémoire extensible jusqu'à 160 Mo
Chargeur automatique de document (ADF)	Jusqu'à 50 pages Température : 20°C - 30°C Humidité : 50% - 70% Papier : Format A4 75 g/m ²
Bac à papier	250 feuilles (80 g/m ²)
Bac à usages multiples	50 feuilles (80 g/m ²) (MFC-8840D uniquement)
Bac à alimentation manuelle	Une feuille à la fois (80 g/m ²) (MFC-8440 uniquement)
Type d'imprimante	Laser
Méthode d'impression	Electrophotographie par numérisation par faisceau laser à semi-conducteur
LCD (écran d'affichage à cristaux liquides)	22 caractères × 5 lignes
Mise en température	Max. 18 secondes à 23°C
Source d'alimentation	220 – 240 V CA 50/60 Hz
Consommation électrique	Fonctionnement moyen (copie) : 450 W ou moins (25°C) Pointe : 1090 W ou moins Veille : 14 W ou moins 16W ou moins (si la carte LAN réseau (NC-9100h) est installée.) Attente : 85 W ou moins (25°C)
Dimensions	532 × 444 × 469 (mm)
Poids	Sans le tambour/cartouche de toner : MFC-8440 : 16,6 kg MFC-8840D : 18,1 kg
Bruit	Fonctionnement : 53 dB A ou moins Attente : 30 dB A ou moins

Généralités (suite)

Température	Fonctionnement : 10 - 32.5°C
	Stockage : 0 - 40°C
Humidité	Fonctionnement : 20 à 80% (sans condensation)
	Stockage : 10 à 90% (sans condensation)

Support d'impression

Entrée papier

Bac à papier

- Type de papier :
Papier ordinaire, papier recyclé et transparents, enveloppes (bac à alimentation manuelle/bac à usages multiples)
- Format du papier :
A4, Letter, Legal, B5 (ISO), B5 (JIS), Executive, A5, A6, B6 (ISO)
Poids : 60 - 105 g/m² (bac à papier)
Pour plus de détails, Voir *Spécifications du papier pour chaque bac à papier* page 2-4.
- Capacité maximale du bac à papier : Environ 250 feuilles de 80 g/m² de papier ordinaire
- Capacité maximale du bac à usages multiples : Environ 50 feuilles de 80 g/m² de papier ordinaire (MFC-8840D uniquement)

Bac à alimentation manuelle/Bac à usages multiples

- Format du papier :
Largeur : 69,8 – 220,0 mm
Hauteur : 116,0 – 406,4 mm
Poids : 60 – 161 g/m²

Sortie papier

Jusqu'à 150 feuilles de papier ordinaire (Sortie face imprimée dessous dans l'empileur de sortie papier)

Copie

Couleur/Noir et blanc	Noir et blanc
Copies multiples	Empile ou trie jusqu'à 99 pages
Agrandissement/Réduction	25% à 400% (par incréments de 1%)
Résolution	Max. 1200 x 600 ppp

Fax

Compatibilité	ITU-T Groupe 3
Système d'encodage	MH/MR/MMR/JBIG
Débit modem	33600-2400 bits/s Repli automatique
Format du document	Largeur ADF : 148 mm à 216 mm Hauteur ADF : 148 mm à 356 mm Largeur scanner : Max. 212 mm Hauteur scanner : Max. 356 mm
Largeur de numérisation :	208 mm
Largeur d'impression	208 mm
Echelle de gris	64 niveaux
Types de relève	Standard, Protégé, Env.Diff. Séquentiel
Réglage du contraste	Automatique/Clair/Foncé (réglage manuel)
Résolution	<ul style="list-style-type: none">• Horizontal 8 points/mm• Vertical<ul style="list-style-type: none">• Standard 3,85 lignes/mm• Fin, Photo 7,7 lignes/mm• Superfin 15,4 lignes/mm
Monotouche	40 (20 × 2)
Numéro abrégé	300 numéros
Recomposition automatique	3 fois à 5 minutes d'intervalle
Réponse automatique	De 2 à 10 sonneries
Source de communication	Réseau téléphonique commuté public.
Transmission de mémoire	Jusqu'à 600* ¹ /500* ² pages
Réception sans papier	Jusqu'à 600* ¹ /500* ² pages

*1 "Pages" se réfère au "Tableau n° 1 standard Brother" (lettre commerciale typique, résolution standard, code JBIG). Les spécifications et la documentation imprimée peuvent faire l'objet de changement sans préavis.

*2 "Pages" se réfère au "Tableau d'essai ITU-T n° 1" (lettre commerciale typique, résolution standard, code JBIG). Les spécifications et la documentation imprimée peuvent faire l'objet de changement sans préavis.

Scanner

Couleur/Noir et blanc

Couleur/Noir et blanc

Compatibilité TWAIN

Oui (Windows® 98/98SE/Me/2000 Professional et Windows NT® Workstation Version 4.0)
Mac OS® 8.6-9.2/Mac OS® X 10.2.1 ou version plus récente

Compatibilité WIA

Oui (Windows® XP)

Résolution

Jusqu'à 9 600 × 9 600 ppp (interpolé)*
Jusqu'à 600 × 2 400 ppp (optique)

* Résolution maximale 1200 x 1200 ppp avec Windows® XP (la résolution jusqu'à 9600 x 9600 ppp peut être sélectionnée en utilisant l'utilitaire Brother scanner)

Format du document

Largeur ADF : 148 mm à 216 mm
Hauteur ADF : 148 mm à 356 mm
Largeur de vitre du scanner : Max. 216 mm
Hauteur de vitre du scanner : Max. 356 mm

Largeur de numérisation : 212 mm

Echelle de gris 256 niveaux



Il est possible de numériser directement dans un PC mis en réseau sous Windows® 98/98SE/Me/2000 Professional et XP.



La numérisation Mac OS® X est prise en charge par Mac OS® X 10.2.1 ou toute autre version supérieure.

Imprimante

Emulation	PCL6 (système d'impression Brother pour Windows® mode d'émulation de HP LaserJet) et BR-Script (PostScript®) niveau 3
Pilote d'imprimante	Pilote Windows® 98/98SE/Me/2000 Professional/XP et Windows NT® Workstation Version 4.0 prenant en charge la capacité bidirectionnelle et le mode de compression natif Brother Pilote Apple® Macintosh® QuickDraw® Driver et PostScript (PPD) pour Mac OS® 8.6-9.2/ Mac OS® X 10.1/10.2.1 ou version plus récente
Résolution	HQ1200 (Max. 2400 × 600 ppp)
Qualité de l'impression	Mode d'impression normale Mode d'impression économie (économie de toner)
Vitesse d'impression	Jusqu'à 20 pages/minute papier A4 (chargement du papier à partir du bac à papier)
Impression Duplex	Jusqu'à 8,5 pages/minute : (MFC-8840D uniquement) (8,5 côté/minute, 4,25 feuille/minute)
Première impression	Jusqu'à 12 secondes (papier format A4 dans le bac à papier)

Interfaces

Interface	Câble recommandé
Parallèle	Un câble parallèle, blindé et bidirectionnel conforme à la norme IEEE 1284 et ne dépassant pas 2 m de long.
USB	Un câble Hi-Speed USB 2.0 ne mesure pas plus de 2 m.



Veillez à utiliser un câble Hi-Speed USB 2.0 certifié si votre ordinateur utilise une interface Hi-Speed USB 2.0.



Même si votre ordinateur a une interface USB 1.1, vous pouvez connecter le MFC.

Configuration de l'ordinateur

Configuration minimale de l'ordinateur						
Plate-forme et système d'exploitation de l'ordinateur		Vitesse minimale du processeur	RAM minimum	RAM recommandée	Espace disponible sur le disque dur	
					Pilote	Application Software*1
Système d'exploitation Windows®	98, 98SE	Pentium 75 MHz	24 Mo	32 Mo	80 Mo	100 Mo
	Me	Pentium 150 MHz	32 Mo	64 Mo		
	NT® Workstation 4.0	Pentium 75 MHz				
	2000 Professional	Pentium 133 MHz	64 Mo	128 Mo		
	XP	Pentium 233 MHz	128 Mo	256 Mo	180 Mo	
Système d'exploitation Apple® Macintosh®	Mac OS® 8.6 -9.2 (Impression, Numérisation & Transmission PC-FAX uniquement)	Tous les modèles de base répondent aux exigences minimum	32 Mo	64 Mo	50 Mo	200 Mo
	Mac OS® X 10.1/10.2.1 ou version plus récente (Impression, Numérisation*2, Transmission PC-FAX et Configuration à distance)		128 Mo	160 Mo		
REMARQUE : USB n'est pas pris en charge par Windows NT® WS 4.0. Toutes les marques déposées mentionnées ici sont la propriété de leur société respective.						
Pour obtenir les pilotes les plus récents, consultez le Centre de Solutions Brother : http://solutions.brother.com						



*1 Application Software est différent pour Windows® et Macintosh®

*2 La numérisation est prise en charge par 10.2.1 ou une version plus récente.

Consommables

Durée de vie de la cartouche de toner

TN-3030 : Cartouche de toner standard – Jusqu'à 3 500* pages

TN-3060 : Cartouche de toner longue durée – Jusqu'à 6 700* pages

*(sur format lettre ou A4 avec couverture d'impression 5%)



La durée de vie du toner varie en fonction du type de travail imprimé.

Durée de vie du tambour

Jusqu'à 20 000 pages/tambour (DR-3000)



De nombreux facteurs déterminent la durée de vie du tambour : température, humidité, type de papier, toner utilisé et nombre de pages par job d'impression.

Carte réseau (LAN) (NC-9100h)

MFC-8440 (Option)
MFC-8840D (Option)

Si vous insérez la carte de réseau (LAN) en option (NC-9100h), vous pouvez connecter votre MFC au réseau pour utiliser FAX Internet, Scanner réseau, Imprimante réseau et Gestion de réseau.



Il vous faut les services e-mail SMTP/POP3 pour Internet Fax.

Prise en charge pour :

Windows® 98/Me/NT® 4.0/2000/XP

Novell NetWare 3.X, 4.X, 5.X

Mac OS® 8.6 - 9.2, X 10.0-10.2.1 ou version plus récente

Ethernet 10/100 BASE-TX Auto Negotiation

TCP/IP, IPX/SPX, AppleTalk, DLC/LLC

RARP, BOOTP, DHCP, APIPA, NetBIOS, WINS

LPR/LPD, Port9100, SMTP/POP3

SMB(NetBIOS/ IP), IPP, SSDP,

Apple, Rendezvous™, FTP

MIBII ainsi que MIB privé de Brother

TELNET, SNMP, HTTP, TFTP

Utilitaires inclus :

BRAdmin Professional et gestion de réseau basée sur le Web



- La numérisation directe sur un PC mis en réseau n'est pas prise en charge sous Windows NT® et Mac OS®.
- BRAdmin Professional n'est pas pris en charge sous Mac OS®.

Serveur d'impression/numérisation sans fil externe en option (NC-2200w)

Serveur d'impression/numérisation sans fil externe NC-2200w (en option)

Le raccordement du serveur d'impression/numérisation sans fil externe en option (NC-2200w) à votre MFC vous permettra d'imprimer et de numériser sur un réseau sans fil.

Types de réseau

Carte LAN sans fil IEEE802.11b

Prise en charge pour

Windows® 98/98SE/Me/2000/XP et WindowsNT®
Mac OS® X 10.2.4 ou version plus récente
(Apple Rendezvous™)*

Protocoles

TCP/IP

ARP, RARP, BOOTP, DHCP, APIPA (Auto IP),
WINS/NetBIOS, DNS, LPR/LPD, Port9100,
SMB Print, IPP, RawPort, Apple Rendezvous™,
TELNET, SNMP, HTTP

* La numérisation réseau n'est pas disponible pour Mac.



Vous pouvez affecter la touche de numérisation seulement à un ordinateur connecté au réseau.

Index

A

- ADF (Chargeur automatique de document) 6-1
- AIDE 3-1
- Aide 9-3
- Annuler
 - fax en mémoire 6-12
 - réadressage de fax 8-5
 - tâches attendant la recomposition de numéro 6-13
- Automatique
 - réception de fax 5-1
 - recomposition du numéro de fax 6-9
 - transmission 6-6
- Autonomie de la mémoire 3-1

B

- Bac à alimentation manuelle 11-5, 11-8
- Bac à usages multiples (bac MP) 2-1
- Bis/Pause 1-7, 6-9
- Bourrages
 - document 22-5
 - papier 22-6
- Branchement
 - REP externe 1-15
 - téléphone externe 1-14
- Branchements multilignes (PBX) 1-18
- Brother Control Center
 - utilisation et configuration 14-1

C

- capot ADF 22-5
- Cartouche de toner
 - remplacer 22-27
- Codes d'accès, enregistrement et numérotation 7-9
- Codes de fax
 - Code d'activation à distance 5-8
 - Code d'accès à distance 8-3
 - Code de désactivation à distance 5-8
- Combiner les fichiers en un seul fichier si possible 14-11
- Composition
 - Groupes 6-17
 - recomposition automatique du numéro de fax 6-9
- Compteur de pages 22-35
- Configuration
 - Date et heure 4-1
 - ID Station (en-tête de fax) 4-2
- Configuration LAN ... 3-13, 3-14
- Consignes de sécurité iv, 21-3
- Copie
 - Agrandissement/
Réduction 10-7
 - contraste 10-19
 - Duplex / N en 1 10-12
 - en utilisant l'ADF 10-3
 - multiple 10-4
 - papier 2-1
 - Passer en mode Copie ... 10-1
 - Qualité (type de document) 10-9
 - réglages par défaut,
modifier 10-19

réglages
 provisoires 10-2, 10-6
 Sélectionner le bac 10-11
 seule 10-3, 10-4
 touches 10-6
 Tri (ADF uniquement) 10-9
 vitre du scanner 10-4

D

Date et heure 4-1
 Dépistage des pannes 22-1
 messages d'erreur
 à l'écran 22-1
 si vous avez des problèmes
 appels entrants 22-13
 Impression ou réception
 de fax 22-12
 manipulation
 du papier 22-15
 problèmes
 d'imprimante 22-14
 problèmes de ligne
 téléphonique 22-12
 Détection de fax 5-4
 Diffusion 6-17
 configuration de
 groupes pour 7-5

E

Echelle de gris S-3, S-4
 ECM (Mode de correction des
 erreurs) 1-13
 Ecologie
 Durée de veille 4-11
 Lampe du scanner 4-11
 Emulsion
 d'impression
 Windows® 11-1
 Entretien, courant 22-24
 Enveloppes 2-3

Extraction à distance 8-4
 code d'accès 8-3, 8-4
 commandes 8-5
 récupérer vos fax 8-6

F

Fax transmis en différé 6-20
 Fax, autonome
 réception 5-1
 difficulté 22-12
 extraction depuis un poste
 distant 8-6
 impression duplex 5-13
 longueur de sonnerie,
 configuration 5-2
 réadressage 8-5
 réduction en fonction du
 papier 5-5
 transmission
 à partir de l'ADF 6-1
 à partir de la vitre
 du scanner 6-3
 annuler dans la
 mémoire 6-13
 contraste 6-8
 depuis la mémoire
 (mode multitâches) 6-10
 différé 6-20
 en fin de conversation ... 6-6
 format légal à partir de la
 vitre du scanner 6-5
 outre-mer 6-19
 résolution 6-9
 transmission automatique
 6-6
 Transmission en
 temps réel 6-11
 transmission manuelle 6-5

G	
Groupes de diffusion	7-5

I	
Impression	
améliorer la qualité	
d'impression.	22-17
bac à alimentation	
manuelle	11-5
bac à usages multiples ...	11-6
bourrages	22-6
deux côtés (impression	
duplex)	11-3
difficulté	22-12
émulation	
Windows®	11-18, 12-18
enveloppes	11-12
pilote	12-1
rapports et listes	11-19
résolution	S-5
Sélection de l'émulation ...	11-18
spécifications	S-5
sur du papier épais	11-8
Touche Sécurité	11-17
Imprimer	
fax depuis la mémoire	5-7

L	
Lampe du scanner	4-11
LCD (écran d'affichage à	
cristaux liquides)	1-6, 9-3
Contraste LCD	4-14
Ligne téléphonique	
branchements	1-17
difficultés	22-12
multilignes (PBX)	1-18
Logiciel	
Brother Control Center ...	14-1
ScanSoft®	
Paper Port®	13-19

Longueur de sonnerie,	
configuration	5-2

M	
Manuel	
réception	5-1
transmission	6-5
Mémoriser fax	8-2
activer	8-2
impression depuis	5-7
Message d'erreur à l'écran	
Mémoire saturée	
pendant la numérisation	
d'un document	10-5
Messages d'erreur à	
l'écran	22-1
Erreur com.	22-2
Mémoire saturée	22-3
Non enregistré	22-3
Vérifier papier	22-1
Mode Fax/Tel	5-1
Code d'activation à	
distance	5-8
Code de désactivation à	
distance	5-8
Configuration de la	
durée de sonnerie F/T ...	5-3
Configuration de la longueur	
de sonnerie	5-2
réception de fax	5-8
réponse sur postes	
supplémentaires	5-8
sonnerie double (appels	
vocaux)	5-3
Mode réception	
Fax uniquement	5-1
Fax/Tel	5-1
Manuel	5-1
REP externe	5-1
Multitâche	6-10

N

Nettoyage (entretien courant)	
imprimante	22-25
scanner	22-24
tambour	22-26
Numériser vers le PC	13-3
Scansoft® OmniPage®	
OCR	13-22
ScanSoft® PaperPort®	13-19
Numéro abrégé	1-6
enregistrement	7-1
numérotation	7-8
Numéros à monotouche	
enregistrement	7-1
Numéros de cartes	
de crédit	7-9
Numérotation	
codes d'accès et numéros	
de cartes de crédit	7-9
Numéros abrégés	7-8
Rechercher	7-7
une pause	7-10

O

OCR, changer les paramètres	15-11
-----------------------------------	-------

P

Page de garde	
commentaires	
personnalisés	6-15
composer	6-14
formulaire imprimé	6-17
pour le fax suivant	
uniquement	6-15
pour tous les fax	6-16
Panne de	
courant	3-1
PaperPort®	
accès	13-2

exporter	13-23
importer	13-22
Papier	S-2
bourrage	22-5
Format	4-8
format du document	6-1
volume	2-3
PBX	4-5
PC FAX (pour Windows®)	17-1
réception	17-19
transmission	
carnet d'adresses	17-7
configuration	17-14
groupe	17-9
page de garde	17-14
style simple	17-17
style télécopie	17-16
Pilote d'imprimante PS ...	12-18
Pilote d'imprimante	12-18
Pilotes	
Compatibilité TWAIN	13-1
imprimante	12-1
Windows®	
imprimante	11-1
Poste supplémentaire,	
usage	5-8
Pour changer le réglage par défaut de la numérisation, cliquez sur l'onglet Réglages de numérisation.	15-9
Prises	
Prise EXT.	
REP (répondeur)	1-15
téléphone externe	1-14

R

Rapports	9-1
Vérification de transmission	9-1

Réadressage de fax	
changer à distance	8-5, 8-6
Rechercher, des numéros	
enregistrés	7-7
Réduction	
de copies	10-7
Fax entrants	5-5
Réglages provisoires	
de copie	10-6
REP (répondeur),	
externe	1-15, 5-1
branchement	1-14
Mode Réception	5-1
Résolution	
configuration pour	
fax suivant	6-9
fax (Standard, Fine,	
SuperFine, Photo)	S-3
impression	S-5
Scan	13-6, S-4

S

Saisie de texte	4-3
Sécurité mémoire	6-23
Services téléphoniques	
spécifiques	1-18
Support d'impression	2-1
Surface	
d'impression	10-1

T

Tableau des menus	3-1
Tambour	
remplacer	22-32
vérifier la durée de	
vie restante	22-35
Téléphone externe	1-14
Texte, saisie	4-3
Caractères spéciaux	4-4

Tonalité sur une ligne à	
impulsions	7-10
Tonalités CNG	1-12
Touche Duplex / N en 1 ...	10-12
Duplex/1 en 1	10-16
Duplex/2 en 1	10-18
Duplex/4 en 1	10-18
Touche qualité (copie)	10-6
Transmission par	
lot en différé	6-21
Transport de l'appareil	22-21

U

Utilisation du bac, réglage	
fax	4-14

V

Verrou du scanner	22-21
Volume, réglage	4-9
bip sonore	4-9
haut-parleur	4-10
sonnerie	4-9
Vue d'ensemble du panneau	
de commande	1-6

Carte d'accès pour extraction à distance

Si vous pensez recevoir des fax alors que vous n'avez pas accès physique à votre MFC, la carte pour accès à distance (voir ci-dessous) vous sera utile pour les procédures d'extraction. Il vous suffit de découper la carte et de la plier en deux pour la placer dans votre portefeuille ou dans votre agenda. Gardez-la sous la main et elle vous sera utile pour tirer le meilleur parti des fonctions de réadressage de fax et extraction à distance de votre MFC.

CARTE D'ACCES DE RECUPERATION A DISTANCE	
CONTROLE DU STATUT DE RECEPTION Appuyez sur 971 1 bip long - Fax reçus 3 bips courts - Pas de messages	Utilisation du code d'accès à distance 1 Composez votre numéro de fax à partir d'un téléphone ou d'un télécopieur utilisant la numérotation au clavier. 2 Quand votre MFC répond, tapez immédiatement votre code d'accès à distance (3 chiffres suivi de *). 3 Votre MFC signale les types de messages qu'il a reçus : 1 bip long - Fax reçus Pas de bips - Pas de messages. 4 Après les 2 bips courts, tapez une commande. 5 Appuyez sur 90 pour réinitialiser votre MFC quand vous avez terminé. 6 Raccrochez.
CHANGEMENT DE MODE DE RECEPTION Appuyez sur 98 Puis pour Tel/Rep.Ext, tapez 1. Fax/ Tel, tapez 2. Fax, tapez 3.	
QUITTER LE FONCTIONNEMENT A DISTANCE Appuyez sur 90.	

Changement de code d'accès à distance

Lorsque vous êtes devant la machine :

- 1 Appuyez sur **Menu 2, 5, 3**.
- 2 Tapez un nombre à trois chiffres entre 000 et 999.
Le signe * ne peut être changé.
- 3 Appuyez sur **Set**.
- 4 Appuyez sur **Stop/Exit**.

Commandes à distance

CHANGEMENT DE REGLAGE DE TRANSFERT DE FAX

Appuyez sur **9 5**.

Puis pour Désactiver la fonction, tapez 1.

Sélectionner un transfert de fax, tapez 2.

Plier →

Programmer le numéro de transfert de fax, tapez 4.

Tapez le nouveau numéro de fax où vous voulez que vos fax reçus soient transférés, suivi de **##**.

Activer la mémorisation des fax, tapez 6.

Désactiver la mémorisation des fax, tapez 7.

RECUPERATION D'UN FAX

Appuyez sur **9 6**

Puis pour Récupérer tous les fax, tapez 2.

puis tapez le numéro du télécopieur à distance suivi de ##.

Après le bip, raccrochez et attendez.

Effacer tous les fax reçus, tapez 3.

← Plier

At your side.
brother®

L'utilisation de cet appareil est uniquement agréée dans le pays où il a été acheté ; les sociétés Brother locales, de même que leurs représentants, assureront uniquement le soutien technique des télécopieurs achetés dans leurs pays d'implémentation respectifs.