

Pour pouvoir utiliser le MFC, vous devez programmer le matériel et installer le pilote. Pour vous aider à commencer à configurer la machine et installer les pilotes et logiciels, veuillez lire ce guide d'installation rapide et suivre ces instructions simples.

## Etape 1



### Installation de l'appareil

## Etape 2



### Installation des pilotes et logiciels

## Etape 3



### L'Installation est Terminée !

Pour obtenir les pilotes les plus récents et pour trouver la meilleure réponse à votre problème ou à votre question, accédez directement au "Brother Solutions Center" (Centre de Solutions Brother) à partir du pilote à partir du pilote ou allez à

<http://solutions.brother.com> ou

pour la Belgique

<http://www.brother.be> ou

pour la Suisse

<http://www.brother.ch>

Conservez ce guide d'installation rapide, le guide de l'utilisateur et les CD-ROM fournis dans un endroit commode pour pouvoir à tout moment les consulter facilement et rapidement.

Configuration  
de l'appareil

Windows<sup>®</sup>  
USB

Windows<sup>®</sup>  
parallèle

Windows<sup>®</sup>  
NT4.0 parallèle

Windows<sup>®</sup>  
réseau

Macintosh<sup>®</sup>  
USB



Macintosh<sup>®</sup>  
réseau

Pour les  
administrateurs

Installation des pilotes et logiciels

# Composants du carton

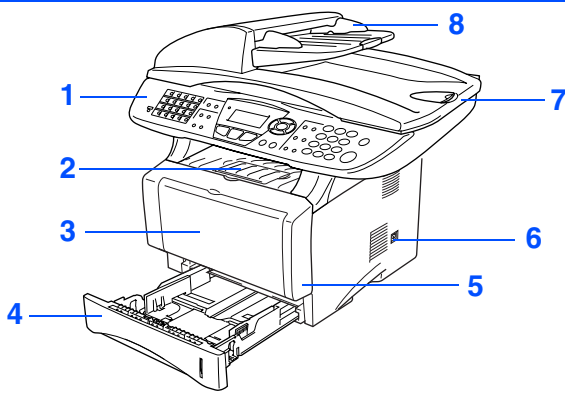
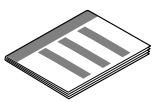
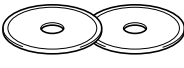
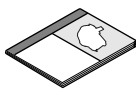
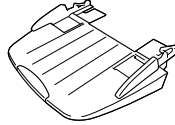
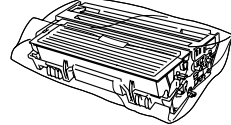
## Composants du Carton

<b>MFC</b>  <b>1.</b> Panneau de commande <b>2.</b> Rabat du bac de sortie face imprimée dessous avec extension <b>3.</b> (Pour MFC-8440) Bac à alimentation manuelle (Pour MFC-8840D) Bac à usages multiples (Bac MP) <b>4.</b> Bac à papier <b>5.</b> Capot avant <b>6.</b> Interrupteur d'alimentation <b>7.</b> Capot document <b>8.</b> Chargeur automatique de document (ADF)		 <b>Guide d'installation rapide</b>	
		 <b>CD-ROM</b> Pour Windows® Pour Macintosh®	
		 <b>Guide de l'utilisateur</b>	
 <b>Support ADF</b>	 <b>Tambour</b> (y compris cartouche)	 (Pour la Belgique) (Pour la Suisse) <b>Cordon d'alimentation</b>	 (Pour la Belgique) (Pour la Suisse) <b>Cordon de ligne téléphonique</b>

Les composants dans le carton peuvent être différents d'un pays à l'autre.  
Conservez tous les matériaux d'emballage et le carton.



- Le câble d'interface n'est pas un accessoire standard. Achetez le câble approprié pour l'interface que vous voulez utiliser (Parallèle ou USB).
- Pour l'interface parallèle, utilisez un câble d'interface blindé bi-directionnel qui est conforme à la norme IEEE 1284 et qui ne mesure pas plus de 2 mètres de long.
- Pour l'interface USB, utilisez un câble d'interface Hi-Speed USB 2.0 qui ne mesure pas plus de 2 mètres de long.
- Veillez à utiliser un câble Hi-Speed USB 2.0 certifié si votre ordinateur utilise une interface Hi-Speed USB 2.0.
- Même si votre ordinateur a une interface USB 1.1, vous pouvez connecter le MFC.

# Panneau de commande

MFC-8440 et MFC-8840D ont des touches semblables sur le panneau de commande.

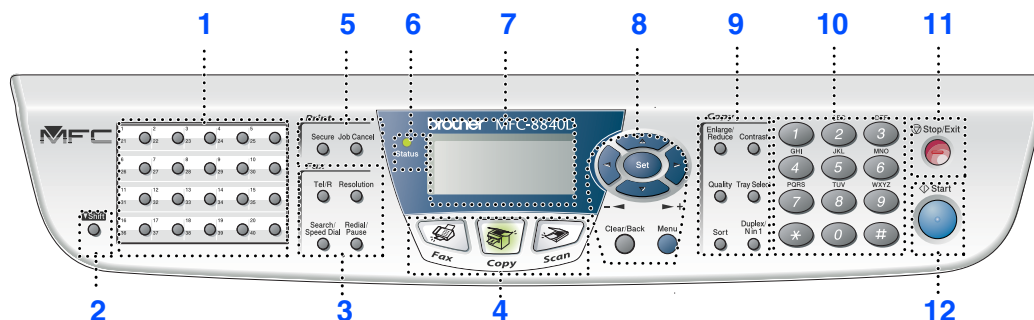

1. Monotouches	5. Touches impression	9. Touches copie (réglages provisoires)
2. Shift	6. Voyant à LED (diode électroluminescente) Status	10. Pavé numérique
3. Touches fax et téléphone	7. Affichage à cristaux liquides (LCD) de cinq lignes	11. Stop/Exit
4. Touches mode	8. Touches de navigation	12. Start



Pour plus de détails sur le panneau de commande, voir "Vue d'ensemble du panneau de commande", chapitre 1 du guide de l'utilisateur.

## Avertissement

Pour déplacer le MFC, saisissez les poignées latérales situées sous le scanner. NE PORTEZ PAS le MFC en le tenant par le bas.

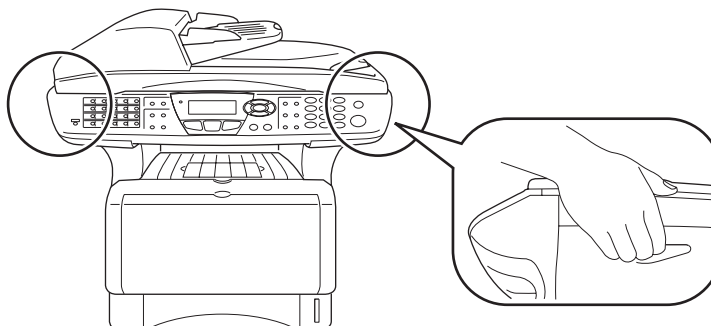

 **Avertissement**

Avertissements devant être respectés pour éviter d'éventuelles blessures.



Précautions devant être respectées pour utiliser correctement le MFC et pour ne pas l'endommager.

 **Conseil**

Notes et astuces utiles à se rappeler lorsqu'on utilise le MFC.

 **Guide de l'Utilisateur**

Référence au Guide de l'utilisateur.

## Etape 1

### Installation de l'appareil

1. Installer le support de l'ADF (Chargeur automatique de document) .....	2
2. Installer le tambour .....	2
3. Charger du papier dans le bac à papier .....	3
4. Libérer le verrou du scanner .....	4
5. Installation du cordon d'alimentation et de la ligne téléphonique .....	4
6. Sélection de votre langue .....	6
7. Sélection du mode de réception .....	6
8. Configuration de la date et de l'heure .....	7
9. Réglage de l'identité de votre appareil (ID Station) .....	8

## Etape 2

### Installation des pilotes et logiciels

Windows®

CD-ROM fourni (MFL-Pro Suite) .....	9
<b>Pour les Utilisateurs d'un Câble d'Interface USB</b>	
<b>(Pour Windows® 98/98SE/Me/2000 Professional/XP) .....</b>	<b>11</b>
■ Uniquement pour les utilisateurs de Windows® 98/98SE/Me .....	14
■ Uniquement pour les utilisateurs de Windows® 2000 Professional .....	16
■ Uniquement pour les utilisateurs de Windows® XP .....	20
<b>Pour les Utilisateurs d'un Câble d'Interface Parallèle</b>	
<b>(Pour Windows® 98/98SE/Me/2000 Professional/XP) .....</b>	<b>23</b>
■ Uniquement pour les utilisateurs Windows® 98/98SE/Me .....	26
■ Uniquement pour les utilisateurs de Windows® 2000 Professional .....	27
■ Uniquement pour les utilisateurs de Windows® XP .....	31
<b>Pour les utilisateurs Windows NT® Workstation version 4.0 .....</b>	<b>34</b>
<b>Pour les Utilisateurs de Câble d'Interface Réseau</b>	
<b>(Pour Windows® 98/98SE/Me/NT/2000 Professional/XP) .....</b>	<b>37</b>

Macintosh®

<b>Pour les utilisateurs d'un câble d'interface USB .....</b>	<b>41</b>
■ Pour Mac OS® 8.6 à 9.2 .....	41
■ Pour Mac OS® X 10.1/10.2.1 ou plus récent .....	43
<b>Pour les utilisateurs d'un câble d'interface réseau .....</b>	<b>45</b>
■ Pour Mac OS® 8.6 à 9.2 .....	45
■ Pour Mac OS® X 10.1/10.2.1 ou plus récent .....	47

### ■ Pour les administrateurs

Guide de l'utilisateur de carte réseau (NC-9100h) .....	49
Installer l'utilitaire de configuration BRAdmin Professional	
(Utilisateurs Windows® uniquement) .....	50
Web BRAdmin (Utilisateurs Windows® uniquement) .....	50
Configurer votre adresse IP, votre masque de sous-réseau et votre passerelle	
à l'aide de BRAdmin Professional (Utilisateurs Windows® uniquement) .....	51
Options .....	52
Consommables de rechange .....	52

# Etape 1 Installation de l'appareil

1

## Installer le support de l'ADF (Chargeur automatique de document)



Ne raccordez PAS le câble d'interface.  
Le câble d'interface est raccordé lorsqu'on installe le pilote.

- 1 Ouvrez le capot de l'ADF.

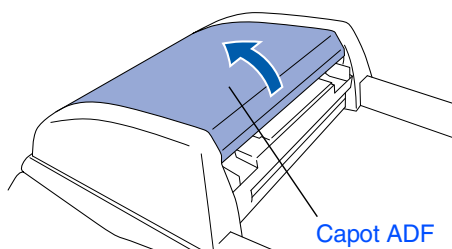

- 2 Insérez les languettes du support ADF dans les orifices prévus à cet effet sur l'ADF ; procédez un côté à la fois.

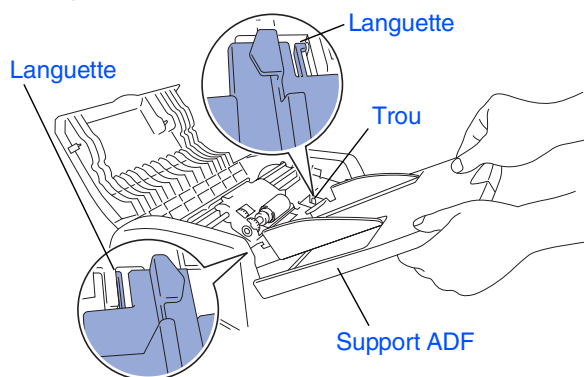

- 3 Appuyez sur le support ADF jusqu'à ce qu'il s'enclenche.

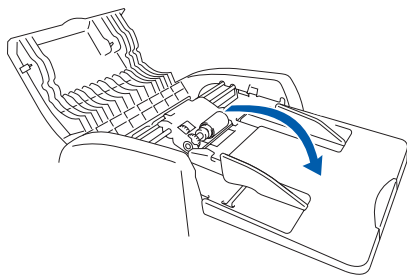

- 4 Fermez le capot de l'ADF.

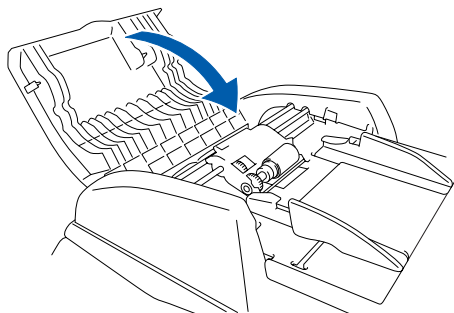

2

## Installer le tambour

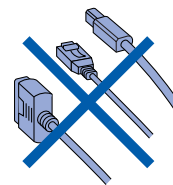

- 1 Ouvrez le capot avant en appuyant sur le bouton d'ouverture du capot avant.

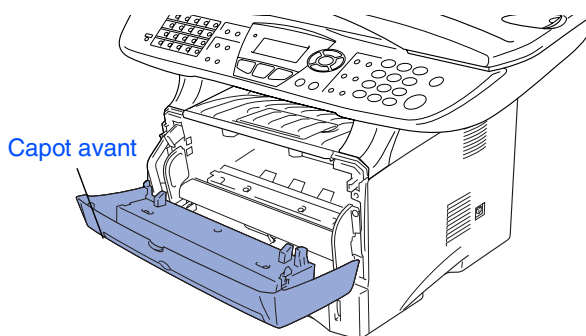
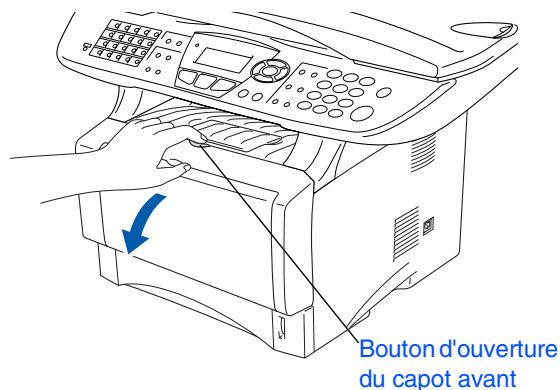

- 2 Déballez le tambour. Enlevez la protection.

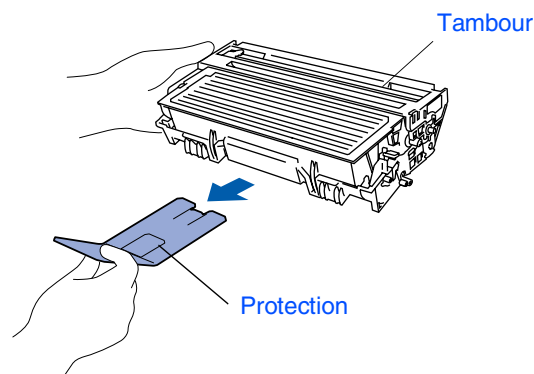

- 3 Secouez plusieurs fois la cartouche pour distribuer le toner de façon homogène à l'intérieur de la cartouche.

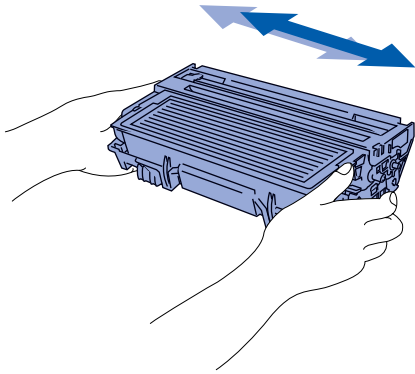

- 4 Poussez le tambour dans l'appareil (jusqu'à ce qu'il s'enclenche).

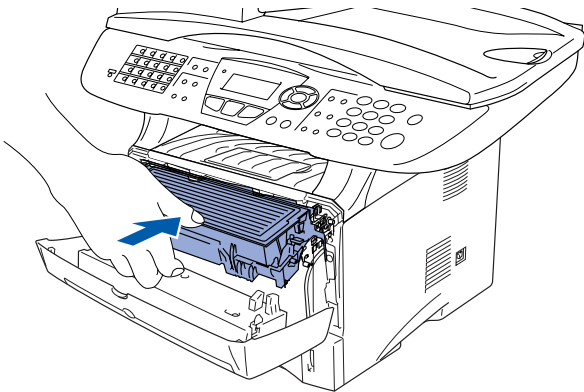

- 5 Fermez le capot avant de l'appareil.

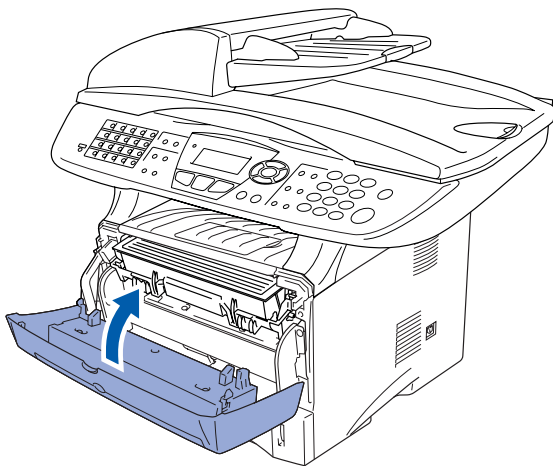

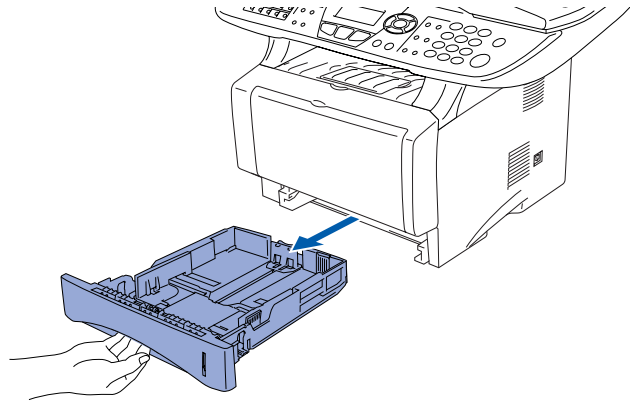

### 3 Charger du papier dans le bac à papier

- 1 Sortez entièrement le bac à papier de l'appareil.

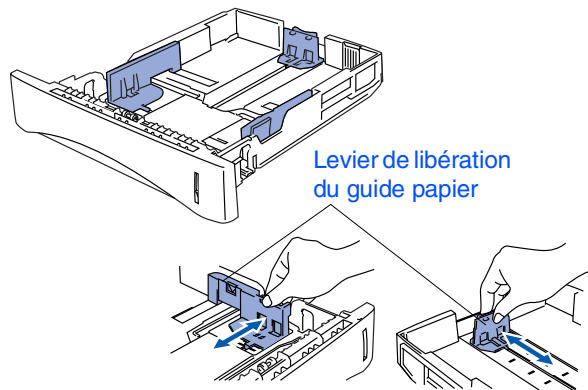

- 2 Tout en appuyant sur le levier de libération du guide-papier, faites glisser les dispositifs de réglage en fonction du format du papier. Vérifiez que les dispositifs de guidage reposent fermement dans les fentes situées sur le bac.



 Pour le papier de format Legal, appuyez sur le bouton de libération du dispositif de réglage universel et tirez sur l'arrière du bac à papier.

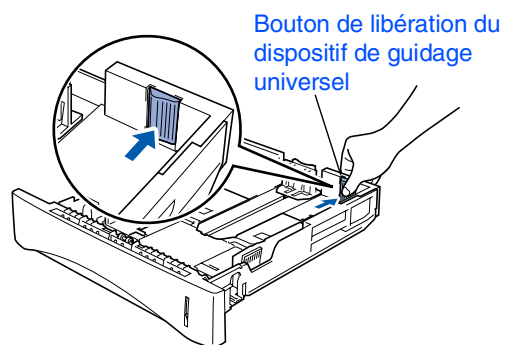



# Etape 1 Installation de l'appareil

- 3 Ventilez la pile de papier pour éviter les bourrages et les mauvaises alimentations.

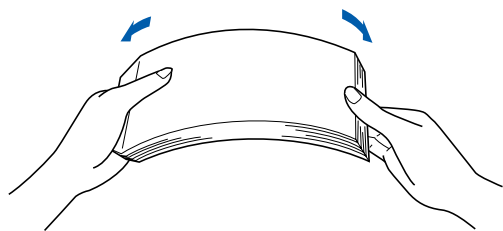

- 4 Placez le papier dans le bac à papier. Vérifiez que le papier est bien plat dans le bac et ne dépasse pas le repère de papier maximum.

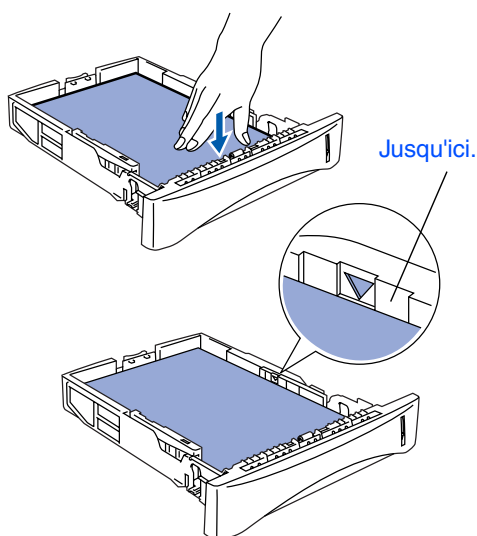

- 5 Remettez le bac à papier fermement dans l'appareil et déployez le volet support avant d'utiliser l'appareil.

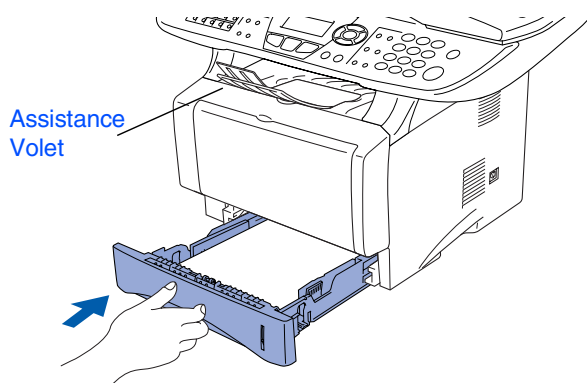

 Pour plus de détails sur les spécifications des papiers acceptés, voir "Papier", chapitre 2 (Guide de l'utilisateur).

## 4 Libérer le verrou du scanner

- 1 Poussez le levier vers le haut pour déverrouiller le scanner. (Le levier de verrouillage du scanner se trouve à l'arrière, du côté gauche, sous le couvercle du scanner.)

Levier de verrouillage du scanner

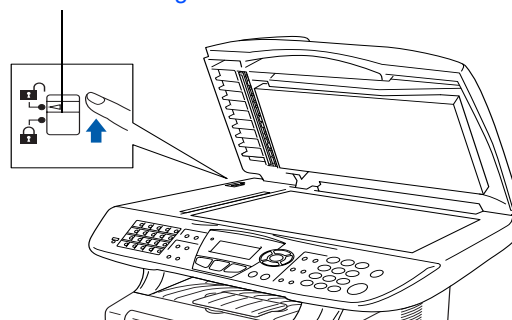

## 5 Installation du cordon d'alimentation et de la ligne téléphonique

 Ne raccordez PAS le câble d'interface.  
Le câble d'interface est raccordé lorsqu'on installe le pilote.

- 1 Vérifiez que l'interrupteur d'alimentation est sur off. Connectez le cordon d'alimentation à l'appareil.

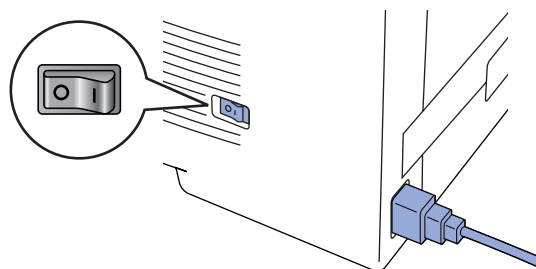

- 2 Branchez le cordon d'alimentation dans une prise de courant. Mettez l'interrupteur d'alimentation sur on.

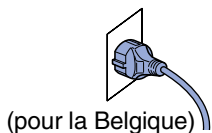
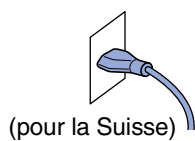

 Si **Vérif. Scan verrou** s'affiche à l'écran, libérez immédiatement le verrou du scanner et appuyez sur **Stop/Exit**.

- 3 Raccordez une extrémité du cordon téléphonique à la prise sur le MFC, marquée **LINE** et l'autre extrémité à une prise téléphonique murale.

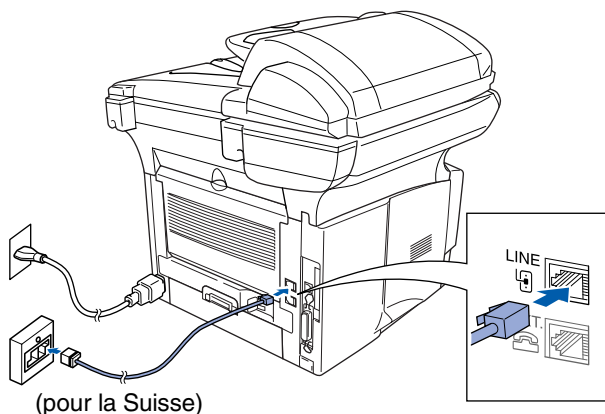



### **Avertissement**

- Le MFC doit être équipé d'une prise d'alimentation raccordée à la terre.
- Comme le MFC est raccordé à la terre par une prise d'alimentation, vous pouvez vous protéger contre les risques électriques sur le réseau téléphonique en maintenant le MFC allumé lorsque vous le raccordez à une ligne téléphonique. De même, vous pouvez vous protéger lorsque vous souhaitez transporter le MFC, en débranchant d'abord la ligne téléphonique et ensuite, le cordon d'alimentation.

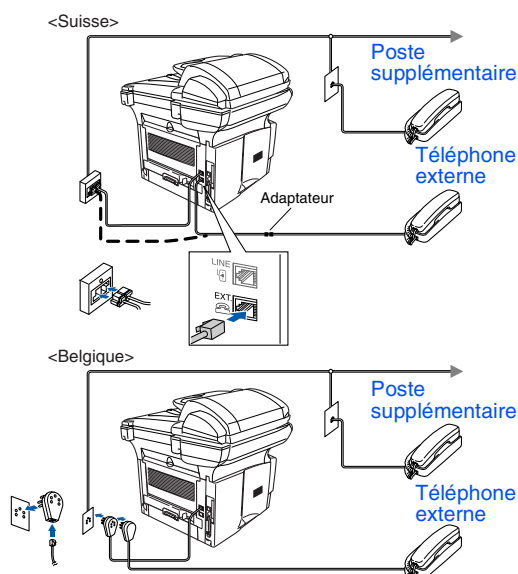
 Si vous partagez une ligne téléphonique avec un téléphone externe, raccordez-le comme indiqué ci-dessous.



 Si vous partagez une ligne téléphonique avec un répondeur extérieur, raccordez-le comme indiqué ci-dessous.

 Mettez le mode de réception sur **Tél/Rép.Ext.** Pour plus de détails, voir "Branchement du MFC" au chapitre 1 du guide de l'utilisateur.

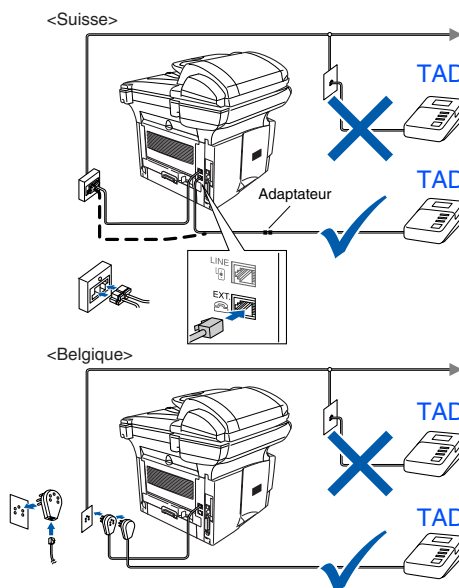



# Etape 1 Installation de l'appareil

MFC-8440 et MFC-8840D ont des touches semblables sur le panneau de commande.

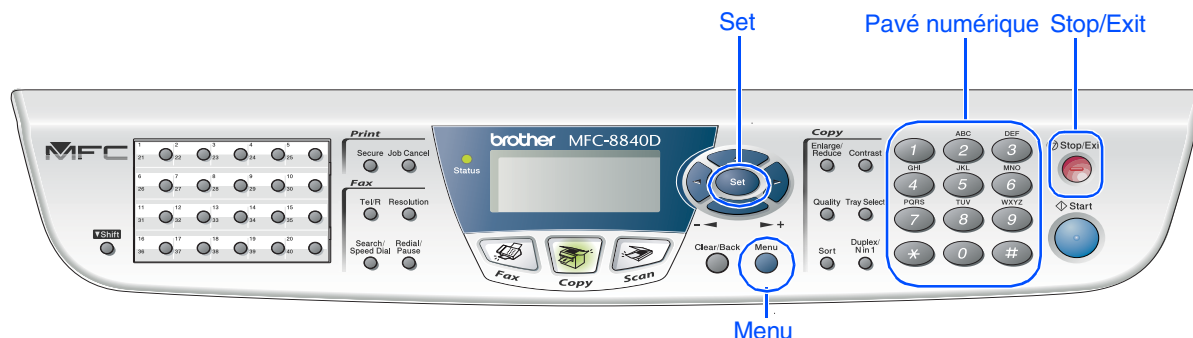

6

## Sélection de votre langue (Suisse : Allemand, Français, Anglais. Belgique : Néerlandais, Français, Anglais)

Vous pouvez choisir la langue d'affichage des messages sur l'écran LCD.

- 1 Appuyez sur la touche **Menu**.
- 2 Appuyez sur la touche **0**.
- 3 Appuyez sur la touche **6** (with symbol !!)
- 4 Appuyez sur ou sur pour sélectionner votre langue d'affichage puis confirmez avec **Set**.

7

## Sélection du mode de réception

Choisissez le mode de réception qui correspond le mieux à votre cas de figure.

- 1 Appuyez sur la touche **Menu**.
- 2 Appuyez sur la touche **0**.
- 3 Appuyez sur la touche **1**.
- 4 Appuyez sur ou sur pour sélectionner le mode.
- 5 Appuyez sur la touche **Set**.
- 6 Appuyez sur **Stop/Exit**.

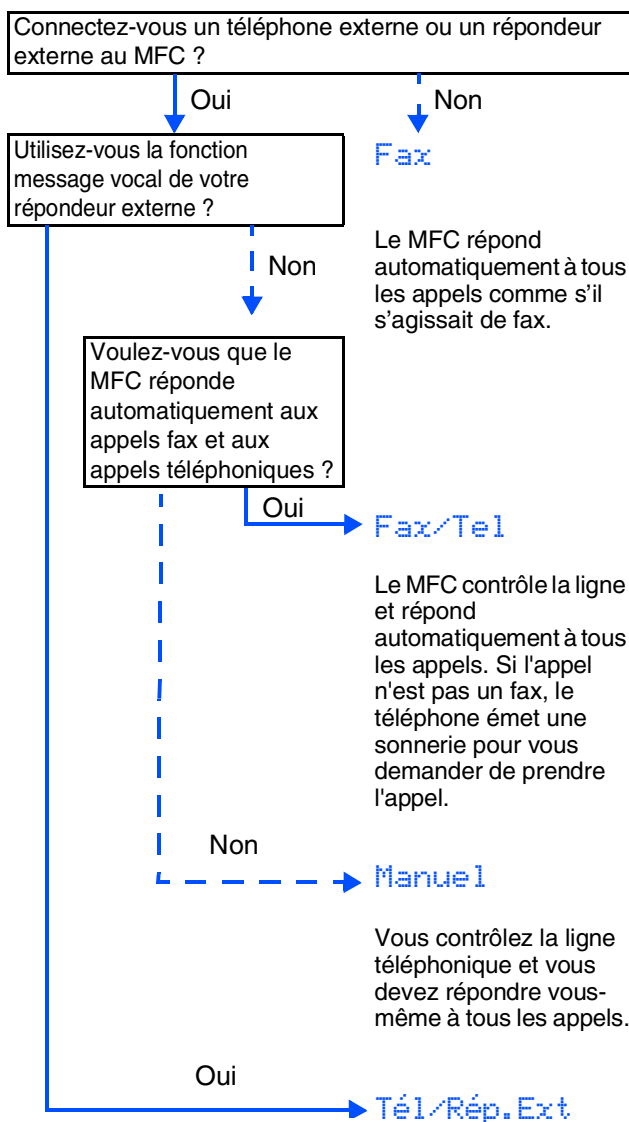

Pour plus de détails, voir "Configuration pour la réception" au chapitre 5 du guide de l'utilisateur.

## 8 Configuration de la date et de l'heure

Le MFC affiche la date et l'heure et les imprime sur tous les fax que vous envoyez.

- 1 Appuyez sur la touche **Menu**.
- 2 Appuyez sur la touche **0**.
- 3 Appuyez sur la touche **2**.
- 4 Entrez les deux derniers chiffres de l'année sur le pavé numérique et ensuite appuyez sur la touche **Set**.

02.Date/Heure  Année:2003
Entrée & Set

(par exemple entrez **0, 3** pour 2003.)

- 5 Entrez les deux chiffres du mois sur le pavé numérique, et ensuite appuyez sur la touche **Set**.

02.Date/Heure XX/XX/2003  Mois:03
Entrée & Set

(par ex. entrer **0, 3** pour mars.)

- 6 Entrez les deux chiffres du jour sur le pavé numérique, et ensuite appuyez sur la touche **Set**.

02.Date/Heure xx/03/2003  Jour:01
Entrée & Set

(par exemple entrez **0, 1**.)

- 7 Entrez l'heure suivant un format sur 24 heures sur le pavé numérique et ensuite appuyez sur la touche **Set**.

02.Date/Heure 01/03/2003  Heure:15:25
Entrée & Set

(par exemple entrez **1, 5, 2, 5** pour 3h25 de l'après-midi.)

- 8 Appuyez sur **Stop/Exit**.



*Si vous voulez recommencer à partir de l'étape 1, appuyez sur la touche **Stop/Exit**.*

# Etape 1 Installation de l'appareil

MFC-8440 et MFC-8840D ont des touches semblables sur le panneau de commande.

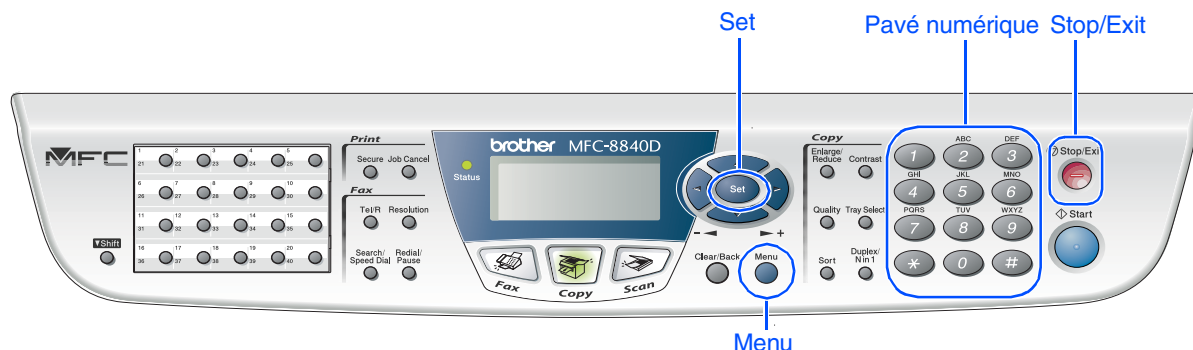

## 9 Réglage de l'identité de votre appareil (ID Station)

Vous devez mettre en mémoire votre nom et le numéro de fax pour qu'ils puissent être imprimés sur toutes les pages de fax que vous envoyez.

- 1 Appuyez sur la touche **Menu**.
- 2 Appuyez sur la touche **0**.
- 3 Appuyez sur la touche **3**.
- 4 Entrez votre numéro de fax (20 chiffres au maximum) sur le pavé numérique et ensuite appuyez sur la touche **Set**.

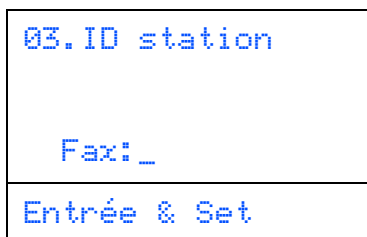

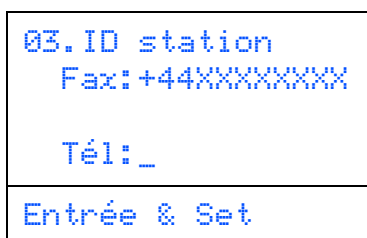

- 5 Entrez votre numéro de téléphone (20 chiffres au maximum) sur le pavé numérique et ensuite appuyez sur la touche **Set**.  
(Si votre numéro de téléphone et votre numéro de fax sont les mêmes, entrez à nouveau le même numéro.)

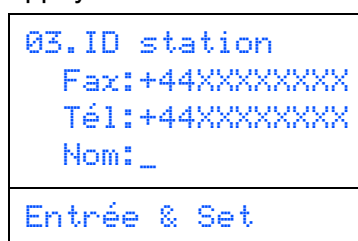

 Appuyez sur \* pour entrer le caractère "+" (plus).

- 6 Utilisez le pavé numérique pour saisir votre nom (20 caractères maximum) et ensuite, appuyez sur la touche **Set**.



- Référez-vous au tableau suivant pour saisir votre nom.
- Si vous devez taper un caractère assigné à la même touche numérique que le caractère précédent, appuyez sur  pour déplacer le curseur vers la droite.

Appuyez sur la touche	Une fois	Deux fois	Trois fois	Quatre fois
2	A	B	C	2
3	D	E	F	3
4	G	H	I	4
5	J	K	L	5
6	M	N	O	6
7	P	Q	R	S
8	T	U	V	8
9	W	X	Y	Z

 Pour plus de détails, voir "Configuration de l'ID Station" au chapitre 4 du guide de l'utilisateur.

- 7 Appuyez sur **Stop/Exit**.

 Si vous voulez recommencer à partir de l'étape 1, appuyez sur la touche **Stop/Exit**.

Allez à la page suivante pour installer le pilote

## CD-ROM fourni (MFL-Pro Suite)

Vous pouvez trouver diverses informations sur le CD-ROM.

### Windows®



#### Installer le logiciel

Vous pouvez installer les pilotes d'imprimante, de scanner, le logiciel de transmission "Brother PC-FAX" ainsi que les divers utilitaires tels que PaperPort® et/ou TextBridge® OCR.



#### Enregistrement en ligne

Vous serez dirigé vers la page web d'enregistrement des produits Brother pour l'enregistrement rapide de votre MFC (accès Internet requis).



#### Documentation

Vous pouvez accéder au guide d'utilisation et aux autres documents au format PDF (Afficheur inclus).



#### Brother Solutions Center (Centre de Solutions Brother)

Vous pouvez accéder au "Brother Solutions Center" (Centre de Solutions Brother) qui est un site Web donnant des informations sur les produits Brother, y compris une foire aux questions, des Guides de l'Utilisateur, des mises à niveau de Pilotes et des Conseils pour utiliser votre appareil.



#### Aide

Astuces utiles.



#### Commencez ici

Vous pouvez installer le pilote d'imprimante, le pilote de scanner, Transmission PC-FAX et Presto! PageManager® pour OS 8.6 - 9.2



#### Documentation

Vous pouvez accéder au guide d'utilisation et aux autres documents au format PDF (Afficheur inclus).



#### Commencez ici OS X

Vous pouvez installer les pilotes d'imprimante, de scanner, le logiciel de transmission "Brother PC-FAX", le programme d'installation à distance et Presto! PageManager® pour Mac OS 10.1/10.2.1 ou une version plus récente (la numérisation n'est pas prise en charge dans OS 10.1).



#### Brother Solutions Center (Centre de Solutions Brother)

Vous pouvez accéder au Brother Solutions Center" (Centre de Solutions Brother) qui est un site Web donnant des informations sur les produits Brother, y compris une foire aux questions (FAQ), des guides d'utilisation, des mises à jour de pilotes et des conseils pour utiliser au mieux votre appareil.



#### ReadMe! Lisez-moi!

Vous pouvez obtenir des informations importantes ainsi que des conseils pour le dépannage.



#### Enregistrement en ligne

Vous serez dirigé vers la page web d'enregistrement des produits Brother pour l'enregistrement rapide de votre MFC (accès Internet requis).

### Macintosh®



# Etape 2 Installation des pilotes et logiciels

Suivez les instructions sur cette page pour votre système d'exploitation et votre câble d'interface.

Configuration  
de l'appareil

Windows®



Utilisateur de câble d'interface USB..... Allez à la page 11  
(Pour Windows® 98/98SE/Me/2000 Professional/XP)

Windows®  
USB



Utilisateur de câble d'interface parallèle..... Allez à la page 23  
(Pour Windows® 98/98SE/Me/2000 Professional/XP)

Windows®  
parallèle



Utilisateurs de câble d'interface parallèle ... Allez à la page 34  
(Pour Windows NT® Workstation version 4.0)

Windows®  
NT4.0 parallèle



Utilisateurs de câble d'interface réseau..... Allez à la page 37  
(Pour Windows® 98/98SE/Me/NT/2000 Professional/XP)

Windows®  
réseau

Macintosh®



Utilisateurs de câble d'interface USB  
■ Pour les utilisateurs de Mac OS® 8.6 à 9.2 . Allez à la page 41  
■ Pour les utilisateurs de Mac OS® X 10.1/10.2.1 ou version plus récente..... Allez à la page 43

Macintosh®  
USB



Utilisateurs de câble d'interface réseau  
■ Pour les utilisateurs de Mac OS® 8.6 à 9.2 . Allez à la page 45  
■ Pour les utilisateurs de Mac OS® X 10.1/10.2.1 ou version plus récente..... Allez à la page 47

Macintosh®  
réseau

Pour les administrateurs ..... Allez à la page 49

Pour les  
administrateurs

# Etape 2 Installation des pilotes et logiciels

## Pour les utilisateurs de câble d'interface USB (Pour Windows® 98/98SE/Me/2000 Professional/XP)

Vérifiez que vous avez exécuté les instructions de l'étape 1 "Installation de l'appareil", pages 2 - 8.

- 1 Eteignez et débranchez le MFC de la prise d'alimentation et débranchez-le de votre ordinateur si vous avez déjà raccordé un câble d'interface.

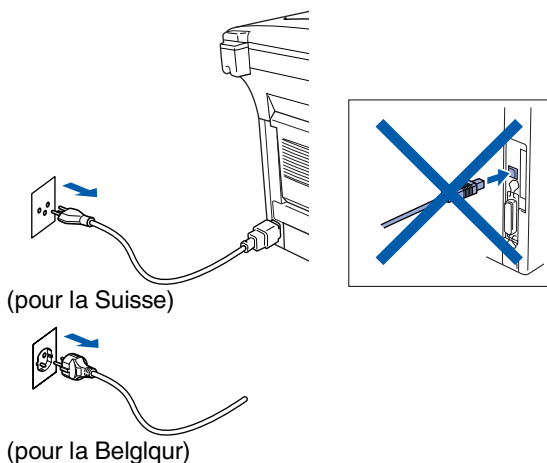

- 2 Allumez votre ordinateur.  
(Pour Windows® 2000 Professional/XP, vous devez ouvrir une session en tant qu'administrateur.)
- 3 Insérez le CD-ROM pour Windows® dans le lecteur de CD-ROM. Si l'écran de nom de modèle apparaît, sélectionnez votre appareil. Si l'écran des langues s'affiche, sélectionnez votre langue.



- 4 Le menu principal du CD-ROM s'affiche. Cliquez sur **Installer le logiciel**.



*Si cette fenêtre ne s'affiche pas, utilisez Windows® Explorer pour exécuter le programme **setup.exe** à partir du répertoire racine du CD-ROM Brother.*

- 5 Cliquez sur **MFL-Pro Suite** du paragraphe "Application Principale".



*MFL-Pro Suite comprend le pilote d'imprimante, le pilote de scanner, ScanSoft® PaperPort®, ScanSoft® TextBridge®, le logiciel PC-FAX, l'installation à distance et les polices de caractères True Type. PaperPort® est une application de gestion de documents qui permet d'afficher les documents numérisés. ScanSoft® TextBridge®, qui est intégré dans PaperPort®, est une application OCR qui convertit une image en texte et qui l'insère dans votre traitement de texte par défaut.*

- 6 Cliquez sur **Installer**.

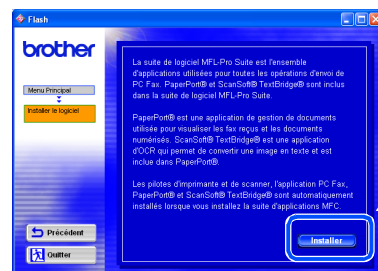

*Si vous voyez l'écran suivant, cliquez sur **OK** pour installer les mises à jour Windows®. Une fois les mises à jour installées, il se peut que votre PC redémarre. Remarque : Si c'est le cas, l'installation continue automatiquement.*

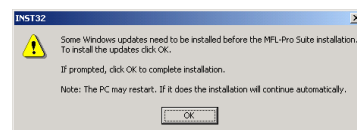

*Si l'installation ne se poursuit pas automatiquement, ouvrez à nouveau le menu Installation en double-cliquant sur le programme **setup.exe** à partir du répertoire racine sur le CD-ROM Brother, et continuez à partir de l'étape 4.*



- 7 Lorsque la fenêtre PaperPort® 8.0 SE Setup s'affiche, cliquez sur **Suivant**.

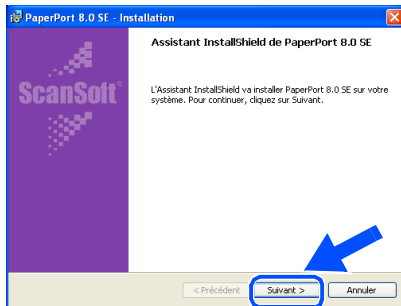

- 8 Après avoir lu et accepté le contrat de licence ScanSoft®, entrez vos informations d'utilisateur et cliquez sur **Suivant**.

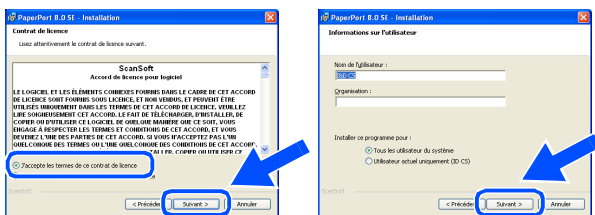

- 9 Sélectionnez **Par défaut** puis cliquez sur **Suivant**.

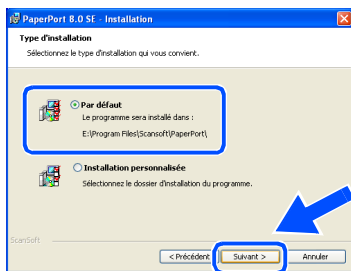

- 10 Cliquez sur **Installer** pour lancer l'installation de PaperPort® sur votre ordinateur.

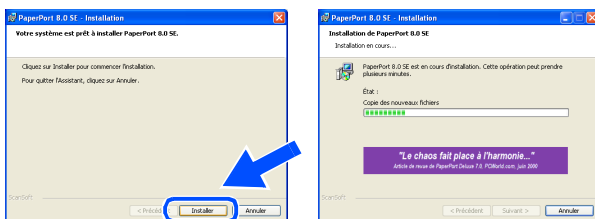

- 11 Une fois l'écran d'enregistrement ScanSoft ouvert, effectuez votre sélection et suivez les instructions qui s'affichent.

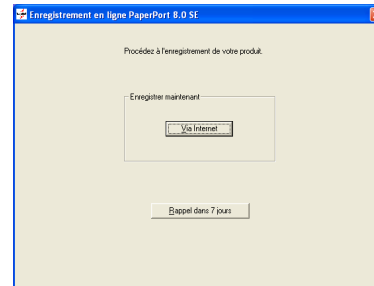

- 12 Cliquez sur **Terminer** pour terminer l'installation.

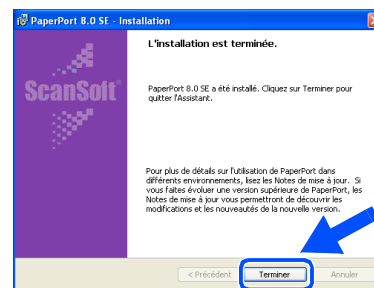

- 13 Lorsque la fenêtre d'installation de Brother MFL-Pro Suite s'affiche, cliquez sur **Suivant**.

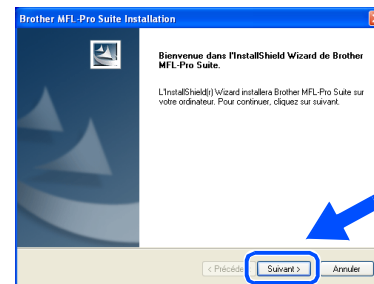

Si un message d'erreur s'affiche à cette étape de l'installation, ou si vous avez précédemment installé MFL-Pro Suite, vous devrez d'abord le désinstaller. A partir du menu **Démarrer**, sélectionnez **Programmes, Brother, MFL-Pro Suite MFC-8840, Désinstallation**, puis suivez les instructions qui s'affichent à l'écran.

A suivre ...

# Etape 2 Installation des pilotes et logiciels



## Pour les utilisateur de câble d'interface USB (Pour Windows® 98/98SE/Me/2000 Professional/XP)

- 14 Lorsque la fenêtre "Contrat de licence" s'affiche, cliquez sur **Oui** si vous avez accepté le contrat et ensuite, passez à l'écran suivant.

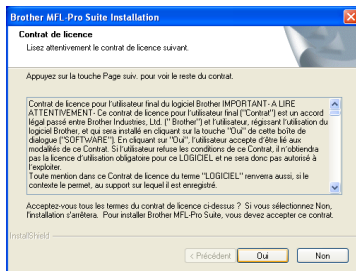

- 15 Sélectionnez **Interface Local**, puis cliquez sur **Suivant**.

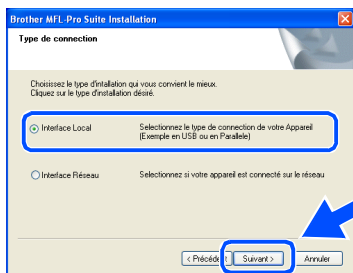

- 16 Sélectionnez **Standard**, puis cliquez sur **Suivant**.  
Les fichiers d'application seront copiés et installés sur votre ordinateur.

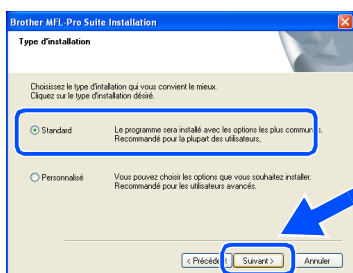

Si vous voulez installer le pilote PS, sélectionnez **Personnalisé** puis suivez les instructions à l'écran. Lorsque l'écran "Sélectionnez les composants" s'affiche, cochez **PS Printer Driver**, puis continuez de suivre les instructions à l'écran.

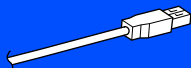

Utilisateurs de Windows® 98/98SE/Me  
→ Allez à la page 14  
Utilisateurs de Windows® 2000 Professional  
→ Allez à la page 16  
Utilisateurs de Windows® XP  
→ Allez à la page 20

# Uniquement pour les utilisateurs de Windows® 98/98SE/Me

Vérifiez que vous avez suivi les instructions des étapes 1 à 16, pages 11 - 13.

- 17 Lorsque cet écran apparaît, raccordez le câble d'interface USB à votre PC et ensuite, raccordez-le au MFC. Allumez le MFC en branchant le cordon d'alimentation. Mettez l'interrupteur d'alimentation sur **ON**.

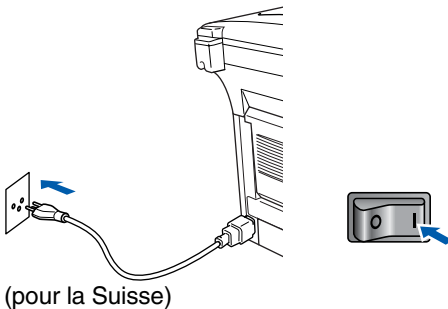
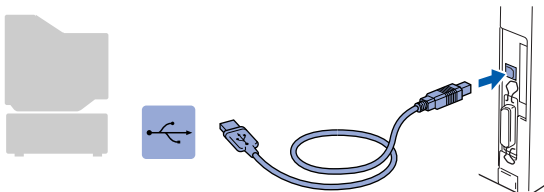
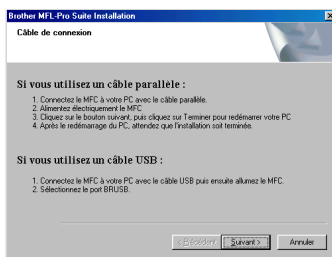

Il faudra quelques secondes pour que l'écran d'installation s'affiche. L'installation des pilotes Brother démarre automatiquement. Suivez les instructions qui s'affichent à l'écran.

- 18 Sélectionnez **BRUSB: USB Printer Port**, puis cliquez sur **Suivant**.

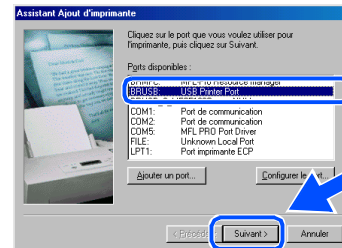

- 19 Acceptez le nom d'imprimante par défaut en sélectionnant **Oui**, puis cliquez sur **Suivant**.

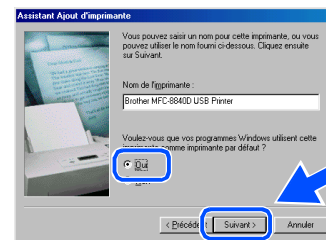

- 20 Sélectionnez **Oui (recommandé)**, puis cliquez sur **Terminer**. Une page d'essai sera imprimée pour que vous puissiez vérifier la qualité de l'impression.

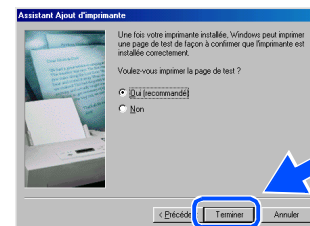

- 21 Si la page d'essai est imprimée correctement, cliquez sur **Oui**. Si vous cliquez sur **Non**, suivez les messages affichés à l'écran pour corriger le problème.



Si le fichier **README.WRI** présenté à l'étape 22 apparaît, fermez-le puis cliquez sur **Terminer** après avoir imprimé la page de test.

A suivre ...

# Etape 2 Installation des pilotes et logiciels

## Pour les utilisateurs de câble d'interface USB (Pour Windows® 98/98SE/Me/2000 Professional/XP)

- 22 Le fichier README.WRI s'affiche. Veuillez lire ce fichier qui contient des informations de dépistage de pannes puis fermez-le pour continuer l'installation.

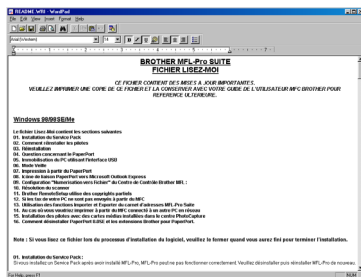

- Si vous avez vérifié la boîte à l'étape 23, l'écran pour l'enregistrement en ligne s'affichera. Effectuez votre enregistrement avant de passer à l'étape 25.
- Même si vous sélectionnez **Non**, vous pourrez lancer le "Brother Control Center" plus tard pour utiliser les touches **Scan** et ce en double-cliquant sur l'icône Smart UI sur le bureau. Ceci charge le "Brother Control Center" dans la barre des tâches. Voir "Chargement automatique de "Brother Control Center", chapitre 14 dans la documentation (guide de l'utilisateur) sur le CD-ROM.

- 23 Vérifiez **Effectuer l'enregistrement en ligne** d'exploitation puis cliquez sur **Suivant**.

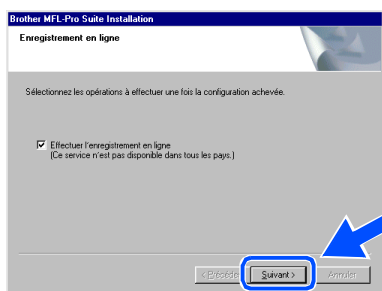

Les pilotes de "Brother PC-FAX", de l'imprimante et du scanner ont été installés et l'installation est maintenant terminée.

- 24 Cliquez sur **Terminer** pour relancer votre ordinateur.

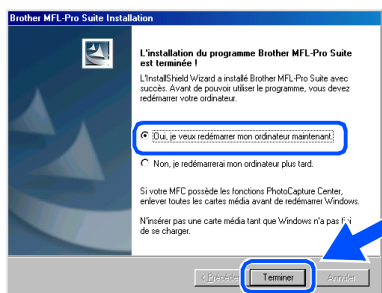

- 25 Une fois que l'ordinateur a redémarré, cliquez sur **Oui** pour que le "Brother Control Center" se charge chaque fois que Windows® est lancé. Le "Brother Control Center" apparaîtra sous forme d'icône dans la barre des tâches. Si vous cliquez sur **Non**, les touches **Scan** du MFC seront désactivées.

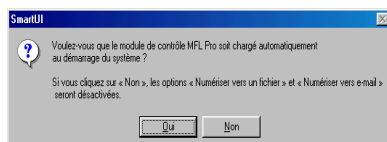

# Uniquement pour les utilisateurs de Windows® 2000 Professional

Vérifiez que vous avez suivi les instructions des étapes 1 à 16, pages 11 - 13.

- 17 Lorsque cet écran apparaît, raccordez le câble d'interface USB à votre PC et ensuite, raccordez-le au MFC. Allumez le MFC en branchant le cordon d'alimentation. Mettez l'interrupteur d'alimentation sur **ON**.

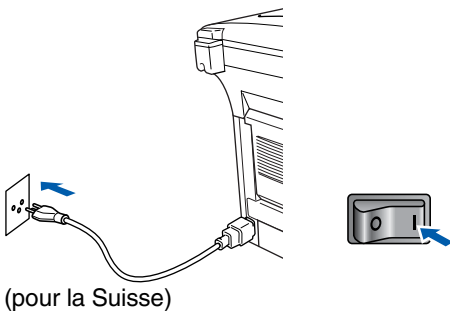
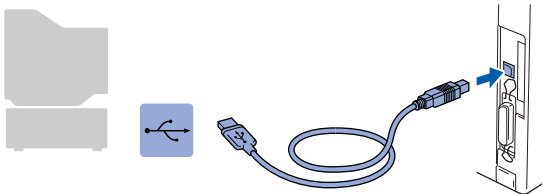
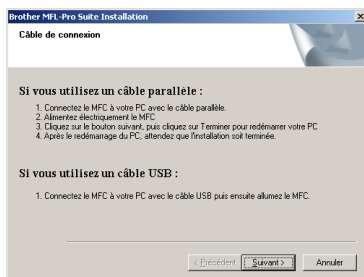

Il faudra quelques secondes pour que l'écran d'installation s'affiche.

L'installation des pilotes Brother démarre automatiquement. Suivez les instructions qui s'affichent à l'écran.

- 18 Si les boîtes de dialogue **Signature numérique non trouvée** apparaissent, cliquez sur **Oui** pour installer le pilote.

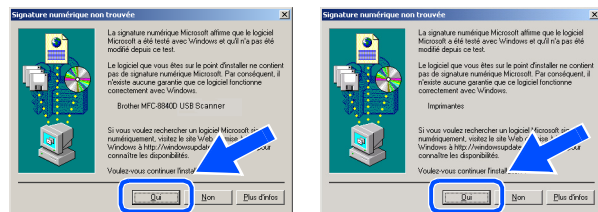

- 19 Le fichier README.WRI s'affiche. Veuillez lire ce fichier qui contient des informations de dépistage de pannes puis fermez-le pour continuer l'installation.

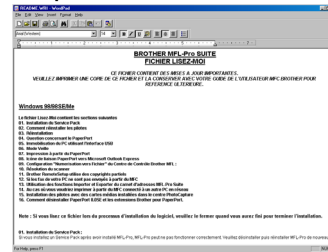

- 20 Vérifiez **Effectuer l'enregistrement en ligne** d'exploitation puis cliquez sur **Suivant**.

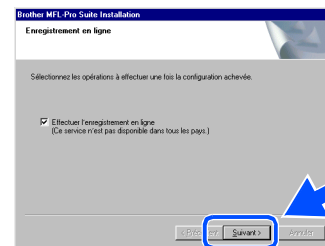

- 21 Cliquez sur **Terminer** pour relancer votre ordinateur.

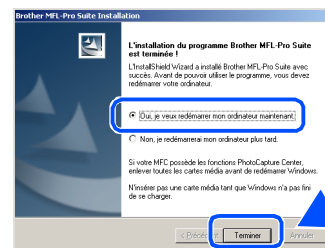

A suivre ...

# Etape 2 Installation des pilotes et logiciels

## Pour les utilisateurs de câble d'interface USB (Pour Windows® 98/98SE/Me/2000 Professional/XP)

- 22 Une fois que l'ordinateur a redémarré, cliquez sur **Oui** pour que le "Brother Control Center" se charge chaque fois que Windows® est lancé. Le "Brother Control Center" apparaîtra sous forme d'icône dans la barre des tâches. Si vous cliquez sur **Non**, les touches **Scan** du MFC seront désactivées.

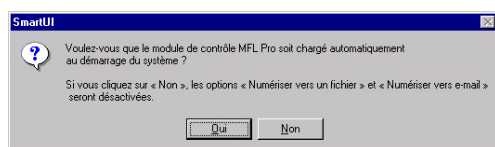

- Si vous avez vérifié la boîte à l'étape 20, l'écran pour l'enregistrement en ligne s'affichera. Effectuez votre enregistrement avant de passer à l'étape 22.
- Même si vous sélectionnez **Non**, vous pourrez lancer le "Brother Control Center" plus tard pour utiliser les touches **Scan** et ce en double-cliquant sur l'icône Smart UI sur le bureau. Ceci charge le "Brother Control Center" dans la barre des tâches. Voir "Chargement automatique de Brother Control Center", chapitre 14 dans la documentation (guide de l'utilisateur) sur le CD-ROM.



**Un pilote d'imprimante universelle de base, certifié pour être utilisé avec les systèmes d'exploitation Windows, a été installé avec la suite logicielle MFL-PRO.**

Brother offre aussi un pilote d'imprimante avec toutes les fonctions (pilote d'origine) qui comprend davantage de fonctions que le pilote universel de base. Cependant, ce pilote n'a pas de certificat Windows®. Pour installer le pilote natif Brother, passez à l'étape 23.



Pour plus de détails sur les fonctions disponibles, voir chapitre 12 du guide de l'utilisateur.

## Installation du pilote natif Brother

- 23 Cliquez sur **Démarrer** puis sélectionnez **Paramètres et Imprimantes**. Cliquez sur **Ajout d'imprimante** et l'Assistant Ajout d'imprimante démarre. Quand cet écran s'affiche, cliquez sur **Suivant**.

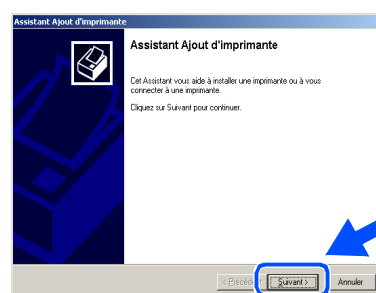

- 24 Désélectionnez l'option **Détection automatique et installation de l'imprimante Plug-and-Play** puis cliquez sur **Suivant**.

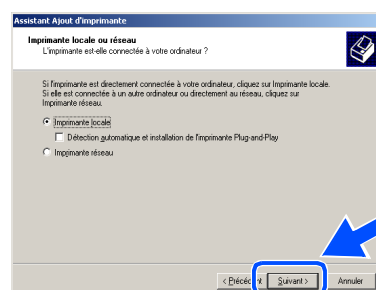

- 25 Sélectionnez **USBXXX** dans le menu déroulant "Sélectionnez le port imprimante", puis cliquez sur **Suivant**.

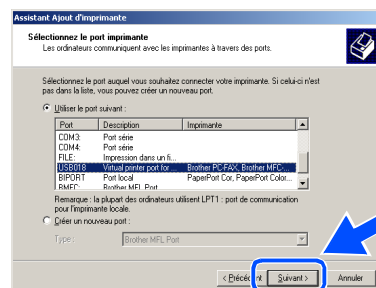

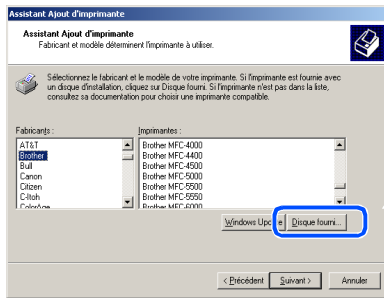
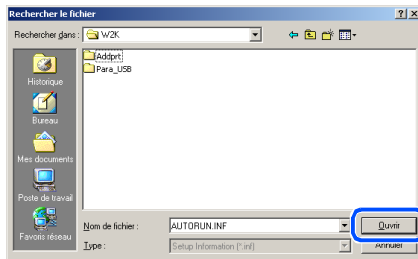
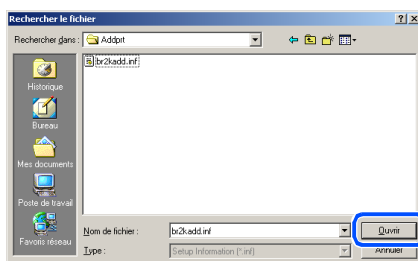
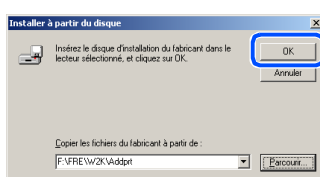

26 Cliquez sur **Disque fourni....**27 Parcourez le CD-ROM, sélectionnez le dossier "FRE" (pour le français), puis cliquez sur **Ouvrir**. Sélectionnez le dossier **W2K** puis cliquez sur **Ouvrir**. Sélectionnez le dossier **Addprt** puis cliquez sur **Ouvrir**.28 Cliquez sur **Ouvrir**.29 Vérifiez que **F:\FREW2K\Addprt** s'affiche dans la fenêtre puis cliquez sur **OK** (F:\ la lettre de votre lecteur de CD-ROM).30 Sélectionnez le modèle que vous installez dans la liste des appareils, puis cliquez sur **Suivant**.

*Veillez installer l'imprimante USB.*

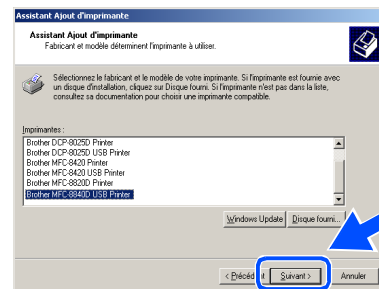
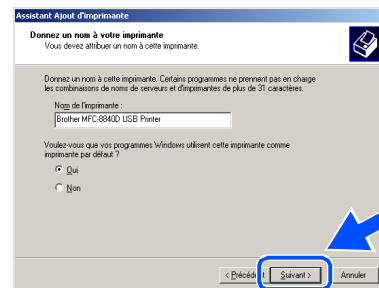
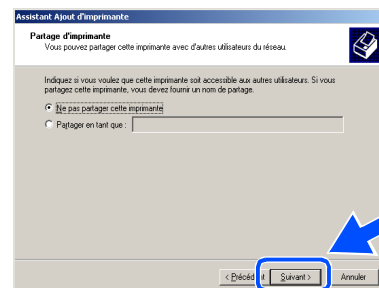
31 Le modèle que vous installez figurera dans la fenêtre. Sélectionnez **Oui** ou **Non** pour faire de ce pilote votre imprimante par défaut.32 Si cet écran apparaît, sélectionnez **Ne pas partager cette imprimante**, puis **Suivant**.

**A suivre ...**

# Etape 2 Installation des pilotes et logiciels

## Pour les utilisateurs de câble d'interface USB (Pour Windows® 98/98SE/Me/2000 Professional/XP)

- 33 Sélectionnez **Oui** et **Suivant** pour imprimer une page d'essai.

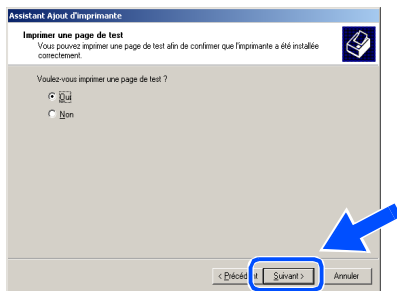

- 34 Quand cet écran s'affiche, cliquez sur **Suivant**.

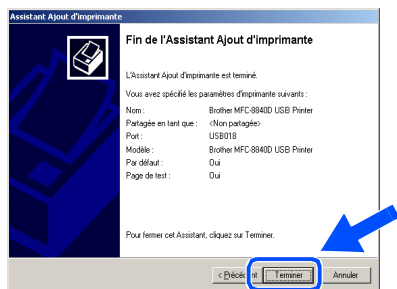

- 35 Si la boîte de dialogue "Signature numérique non trouvée" s'affiche, cliquez sur **Oui**.

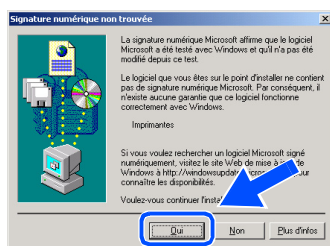

- 36 Si la page d'essai est imprimée, cliquez sur **OK**.



 Il y aura deux pilotes d'imprimante Brother dans la sélection des imprimantes. Le pilote avec "Imprimante" après le nom du modèle (ex. : Brother MFC-8840D Imprimante) est le pilote natif Brother.

 **Les pilotes natifs Brother ont été installés et l'installation est maintenant terminée.**

# Uniquement pour les utilisateurs de Windows® XP

Vérifiez que vous avez suivi les instructions des étapes ① à ⑯, pages 11 - 13.

- ⑰ Lorsque cet écran apparaît, raccordez le câble d'interface USB à votre PC et ensuite, raccordez-le au MFC.  
Allumez le MFC en branchant le cordon d'alimentation. Mettez l'interrupteur d'alimentation sur **ON**.

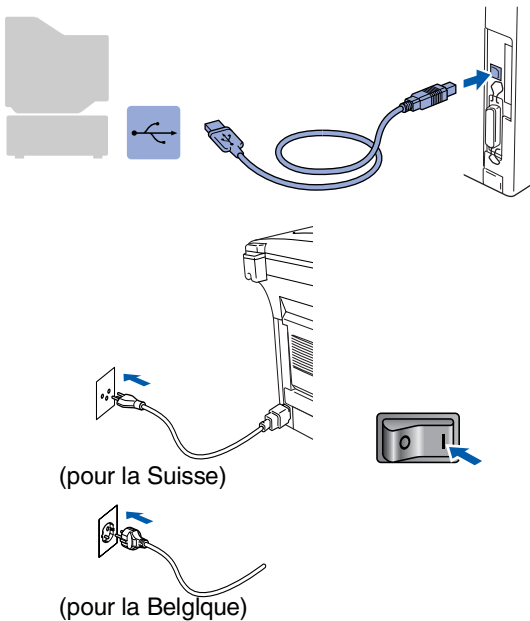
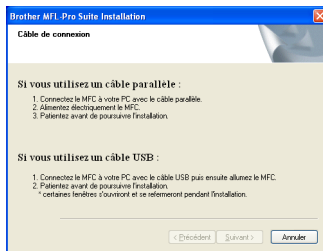

Il faudra quelques secondes pour que l'écran d'installation s'affiche.  
L'installation des pilotes Brother démarre automatiquement. L'écran apparaît une fois après les autres, veuillez patienter.

- ⑱ Le fichier README.WRI s'affiche. Veuillez lire ce fichier qui contient des informations de dépistage de pannes puis fermez-le pour continuer l'installation.

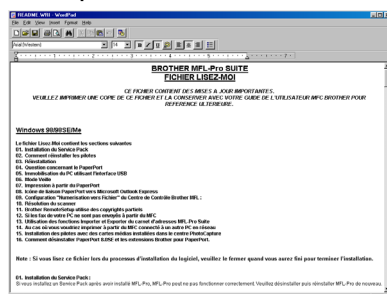

- ⑲ Vérifiez **Effectuer l'enregistrement en ligne** d'exploitation puis cliquez sur **Suivant**.

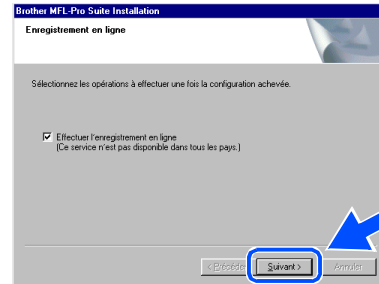

- ⑳ Cliquez sur **Terminer** pour relancer votre ordinateur.

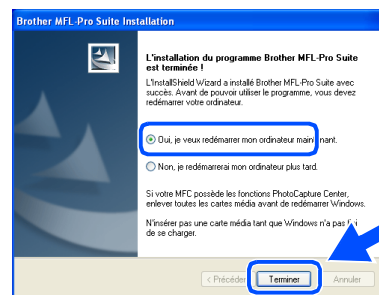

Si vous avez vérifié la boîte à l'étape ⑲, l'écran pour l'enregistrement en ligne s'affichera. Effectuez votre enregistrement avant de passer à l'étape ⑳.



**Ceci termine l'installation du pilote d'imprimante "Windows® Logo Tested (WHQL)" ainsi que les pilotes de scanner et "Brother PC-FAX".**

**Brother offre aussi un pilote d'imprimante avec toutes les fonctions (pilote d'origine) qui comprend davantage de fonctions que le pilote universel de base. Cependant, ce pilote n'a pas de certificat Windows®. Pour installer le pilote natif Brother Native, passez à l'étape ㉑.**



Pour plus de détails sur les fonctions disponibles, voir chapitre 12 du guide de l'utilisateur.

A suivre ...

# Etape 2 Installation des pilotes et logiciels



Pour les utilisateurs de câble d'interface USB  
(Pour Windows® 98/98SE/Me/2000 Professional/XP)

## Installation du pilote natif Brother

- 21 Cliquez sur **Démarrer** et sélectionnez **Imprimantes et télécopieurs**. Cliquez sur **Ajouter une imprimante** et l'Assistant Ajout d'imprimante démarre. Quand cet écran s'affiche, cliquez sur **Suivant**.

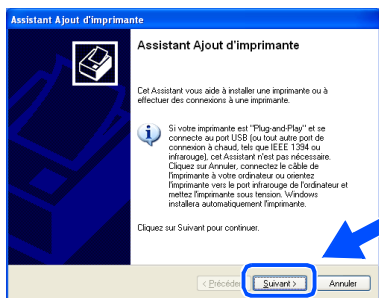

- 22 Désélectionnez l'option **Détection automatique et installation de l'imprimante Plug-and-Play** puis cliquez sur **Suivant**.

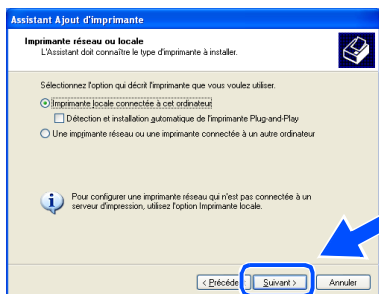

- 23 Sélectionnez **USBXXX** dans le menu déroulant "Sélectionnez le port imprimante", puis cliquez sur **Suivant**.

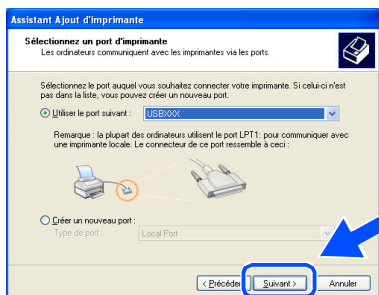

- 24 Cliquez sur **Disque fourni...**

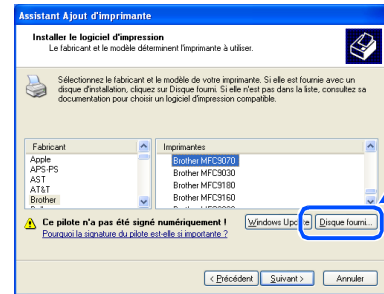

- 25 Parcourez le CD-ROM, sélectionnez le dossier "FRE" (pour le français), puis cliquez sur **Ouvrir**. Sélectionnez le dossier **WXP** puis cliquez sur **Ouvrir**. Sélectionnez le dossier **Addprt** puis cliquez sur **Ouvrir**.

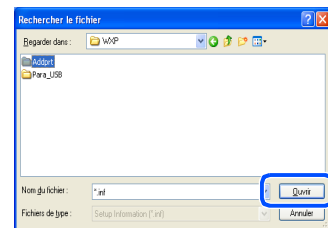

- 26 Cliquez sur **Ouvrir**.

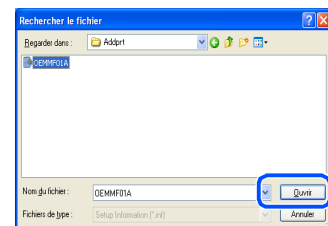

- 27 Vérifiez que **X:\FRE\WXP\Addprt** s'affiche dans la fenêtre puis cliquez sur **OK** (X:\ la lettre de votre lecteur de CD-ROM).

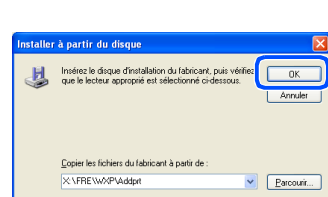

- 28 Sélectionnez le modèle que vous installez dans la liste des appareils, puis cliquez sur **Suivant**.

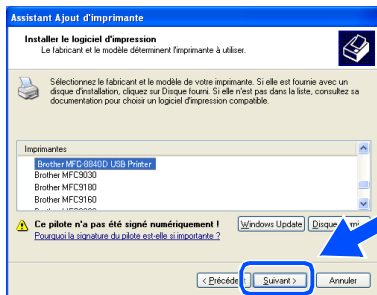

 *N'installez pas l'imprimante USB.*

- 29 Le modèle que vous installez figurera dans la fenêtre. Sélectionnez **Oui** ou **Non** pour faire de ce pilote votre imprimante par défaut.

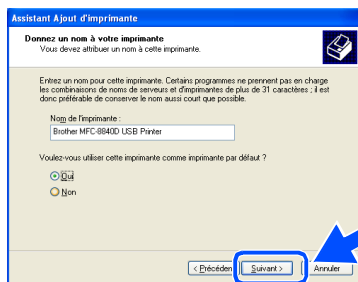

- 30 Si cet écran apparaît, sélectionnez **Ne pas partager cette imprimante**, puis **Suivant**.

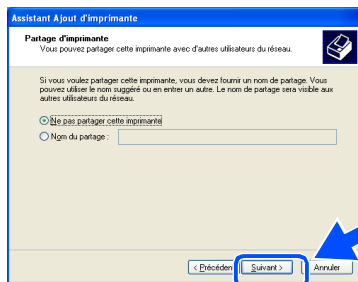

- 31 Sélectionnez **Oui** et **Suivant** pour imprimer une page de test.

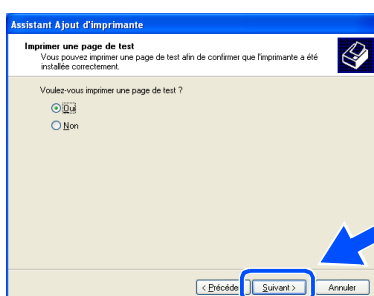

- 32 Quand cet écran s'affiche, cliquez sur **Terminer**.

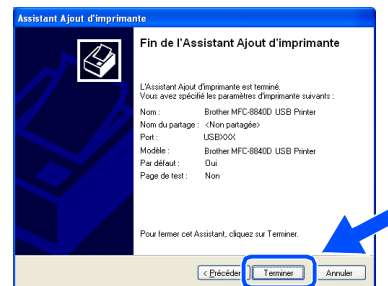

- 33 Quand l'écran de "Signature numérique" de Windows® s'affiche, cliquez sur **Continuer**.

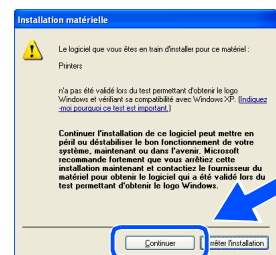

 *Il y aura deux pilotes d'imprimante Brother dans la sélection des imprimantes. Le pilote avec "Imprimante" après le nom du modèle (ex. : Brother MFC-8840D Imprimante) est le pilote natif Brother.*

- OK!** Les pilotes natifs Brother ont été installés et l'installation est maintenant terminée.

# Etape 2 Installation des pilotes et logiciels

 Pour les utilisateurs d'un câble d'interface parallèle  
(Pour Windows® 98/98SE/Me/2000 Professional/XP)

Vérifiez que vous avez exécuté les instructions de l'étape 1 "Installation de l'appareil", pages 2 - 8.

- 1 Eteignez et débranchez le MFC de la prise d'alimentation et débranchez-le de votre ordinateur si vous avez déjà raccordé un câble d'interface.

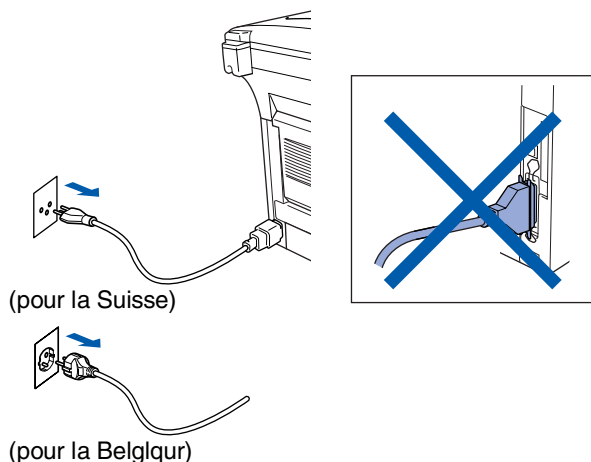

- 2 Allumez votre ordinateur. (Pour Windows® 2000 Professional/XP, vous devez ouvrir une session en tant qu'administrateur.)

- 3 Insérez le CD-ROM Windows® dans le lecteur de CD-ROM. Si l'écran de nom de modèle apparaît, sélectionnez votre appareil. Si l'écran des langues s'affiche, sélectionnez votre langue.



- 4 Le menu principal du CD-ROM s'affiche. Cliquez sur **Installer le logiciel**.



 Si cette fenêtre ne s'affiche pas, utilisez Windows® Explorer pour exécuter le programme **setup.exe** à partir du répertoire racine du CD-ROM Brother.

- 5 Cliquez sur **MFL-Pro Suite** du paragraphe "Application principale".



 MFL-Pro Suite comprend le pilote d'imprimante, le pilote de scanner, ScanSoft® PaperPort®, ScanSoft® TextBridge®, le logiciel PC-FAX, l'installation à distance et les polices de caractères True Type. PaperPort® est une application de gestion de documents qui permet d'afficher les documents numérisés. ScanSoft® TextBridge®, qui est intégré dans PaperPort®, est une application OCR qui convertit une image en texte et qui l'insère dans votre traitement de texte par défaut.

- 6 Cliquez sur **Installer**.

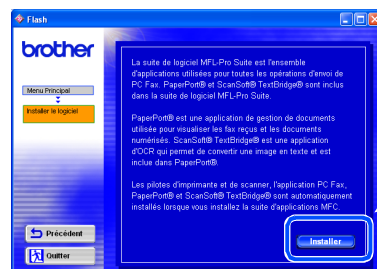

 Si vous voyez l'écran suivant, cliquez sur **OK** pour installer les mises à jour Windows®. Une fois les mises à jour installées, il se peut que votre PC redémarre. Remarque : Si c'est le cas, l'installation continue automatiquement.

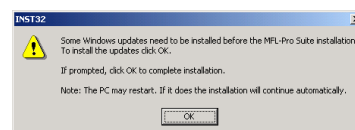

Si l'installation ne se poursuit pas automatiquement, ouvrez à nouveau le menu **Installation** en double-cliquant sur le programme **setup.exe** à partir du répertoire racine sur le CD-ROM Brother, et continuez à partir de l'étape 4.



- 7 Lorsque la fenêtre PaperPort® 8.0 SE Setup s'affiche, cliquez sur **Suivant**.

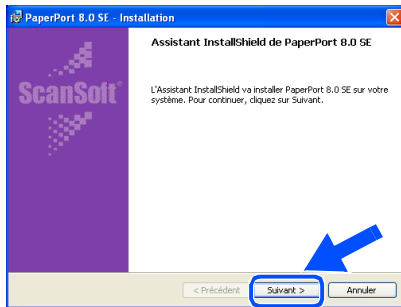

- 8 Après avoir lu et accepté le contrat de licence ScanSoft®, entrez vos informations d'utilisateur et cliquez sur **Suivant**.

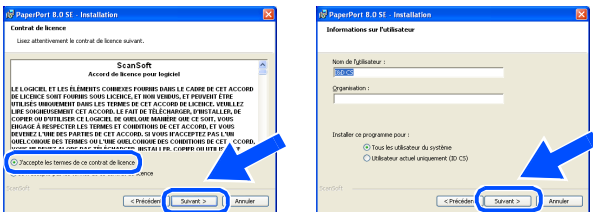

- 9 Sélectionnez **Par défaut** et cliquez sur **Suivant**.

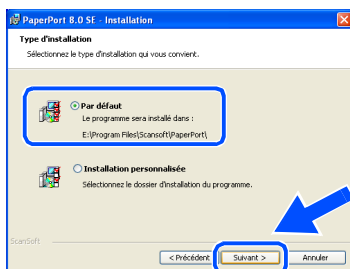

- 10 Cliquez sur **Installer** pour lancer l'installation de PaperPort® sur votre ordinateur.

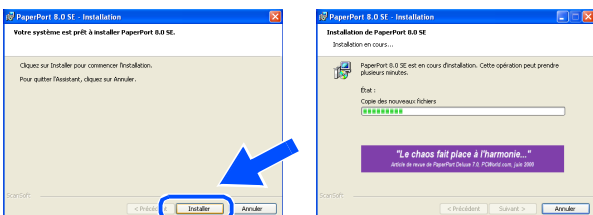

- 11 Une fois l'écran d'enregistrement ScanSoft® ouvert, effectuez votre sélection et suivez les instructions qui s'affichent.

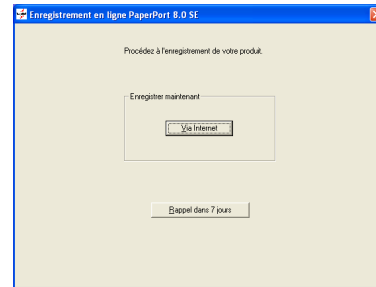

- 12 Cliquez sur **Terminer** pour terminer l'installation.

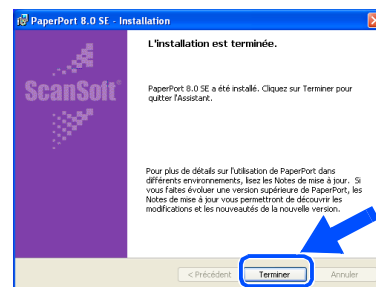

- 13 Lorsque la fenêtre d'installation de Brother MFL-Pro Suite s'affiche, cliquez sur **Suivant**.

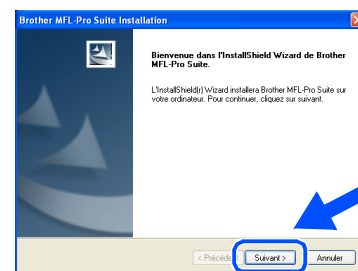

Si un message d'erreur s'affiche à cette étape l'installation, ou si vous avez précédemment installé MFL-Pro Suite, vous devrez d'abord le désinstaller. A partir du menu **Démarrer**, sélectionnez **Programmes, Brother, MFL-Pro Suite MFC-8840D, Désinstallation**, puis suivez les instructions qui s'affichent à l'écran.

A suivre ...

# Etape 2 Installation des pilotes et logiciels

## Pour les utilisateurs d'un câble d'interface parallèle (Pour Windows® 98/98SE/Me/2000 Professional/XP)

- 14 Lorsque la fenêtre "Contrat de licence" du logiciel Brother s'affiche, cliquez sur **Oui**.

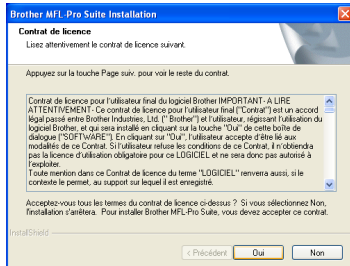

- 15 Sélectionnez **Interface Local**, puis cliquez sur **Suivant**.

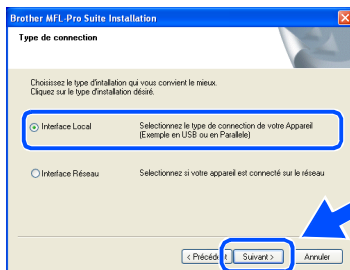

- 16 Sélectionnez **Standard**, puis cliquez sur **Suivant**.  
Les fichiers d'application seront copiés sur votre ordinateur.

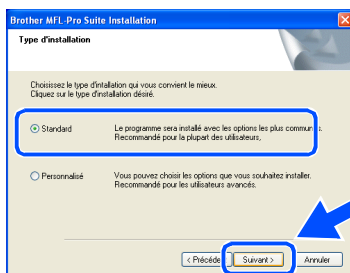

Si vous voulez utiliser le pilote PS, sélectionnez **Personnalisé** puis suivez les instructions à l'écran. Lorsque l'écran "Sélectionner les composants" s'affiche, cochez **PS Printer Driver**, puis continuez de suivre les instructions à l'écran.

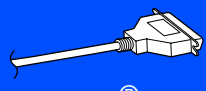

Utilisateurs Windows® 98/98SE/Me  
→ Allez à la page 26  
Utilisateurs de Windows® 2000 Professional  
→ Allez à la page 27  
Utilisateurs de Windows® XP  
→ Allez à la page 31

# Uniquement pour les utilisateurs Windows® 98/98SE/Me

Vérifiez que vous avez suivi les instructions des étapes ① à ⑩, pages 23 -25.

- ⑪ Lorsque cet écran apparaît, raccordez le câble d'interface parallèle à votre PC et ensuite, raccordez-le au MFC. Allumez le MFC en branchant le cordon d'alimentation. Mettez l'interrupteur d'alimentation sur **ON**.

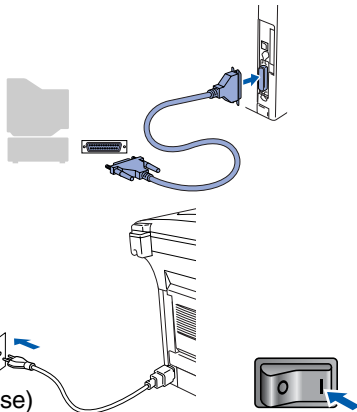
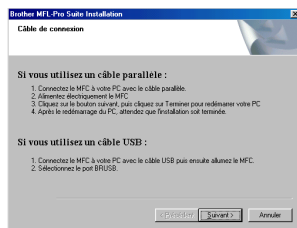

(pour la Suisse)

(pour la Belgique)

- ⑫ Cliquez sur **Suivant**.

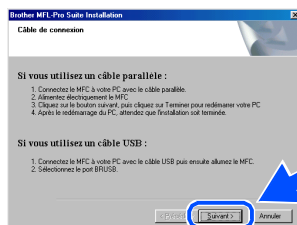

- ⑬ Le fichier README.WRI s'affiche. Veuillez lire ce fichier qui contient des informations de dépistage de pannes puis fermez-le pour continuer l'installation.

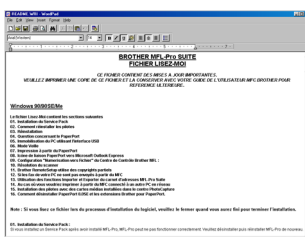

- ⑭ Vérifiez **Effectuer l'enregistrement en ligne** d'exploitation puis cliquez sur **Suivant**.

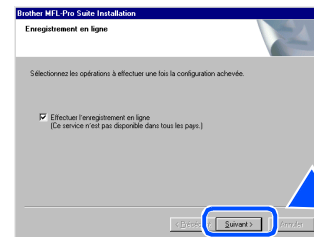

- ⑮ Cliquez sur **Terminer** pour relancer votre ordinateur.

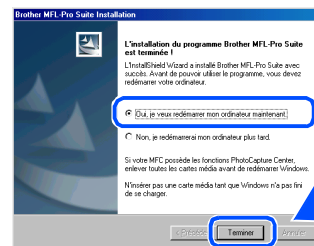

- ⑯ Après le redémarrage de l'ordinateur, l'installation du pilote Brother démarrera automatiquement. Suivez les instructions qui s'affichent à l'écran.

- ⑰ Une fois que l'ordinateur a redémarré, cliquez sur **Oui** pour que le "Brother Control Center" se charge chaque fois que Windows® est lancé. Le "Brother Control Center" apparaîtra sous forme d'icône dans la barre des tâches. Si vous cliquez sur **Non**, les touches **Scan** du MFC seront désactivées.

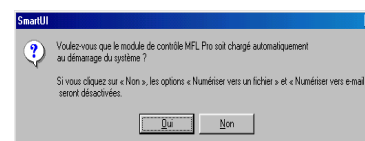

- Si vous avez vérifié la boîte à l'étape ⑰, l'écran pour l'enregistrement en ligne s'affichera. Effectuez votre enregistrement avant de passer à l'étape ⑰.
- Même si vous sélectionnez **Non**, vous pourrez lancer le "Brother Control Center" plus tard pour utiliser les touches **Scan** et ce en double-cliquant sur l'icône Smart UI sur le bureau. Ceci charge le "Brother Control Center" dans la barre des tâches. Voir "Chargement automatique de "Brother Control Center", chapitre 14 dans l'adocumentation (guide de l'utilisateur) sur le CD-ROM

- OK! Les pilotes de "Brother PC-FAX", de l'imprimante et du scanner ont été installés et l'installation est maintenant terminée.

# Etape 2 Installation des pilotes et logiciel

 Pour les utilisateurs de câble d'interface parallèle  
(Pour Windows® 98/98SE/Me/2000 Professional/XP)

## Uniquement pour les utilisateurs de Windows® 2000 Professional

Vérifiez que vous avez suivi les instructions des étapes 1 à 16, pages 23 -25.

- 17 Lorsque cet écran apparaît, raccordez le câble d'interface parallèle à votre PC et ensuite, raccordez-le au MFC. Allumez le MFC en branchant le cordon d'alimentation. Mettez l'interrupteur d'alimentation sur **ON** (1).

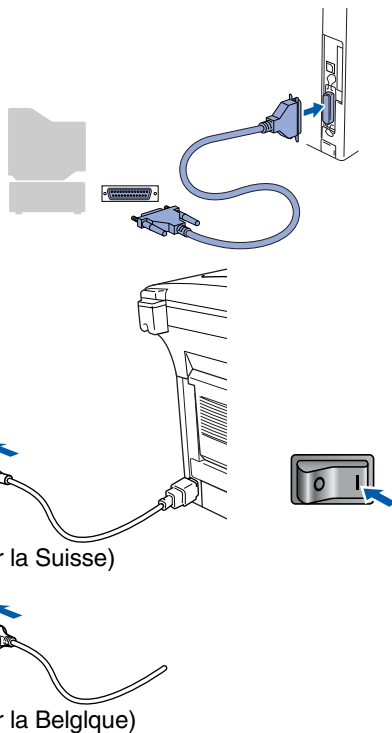
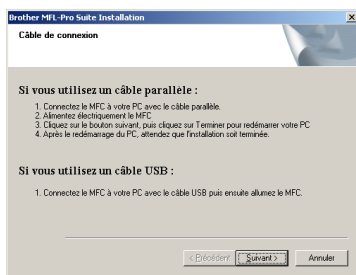

- 18 Cliquez sur **Suivant**.

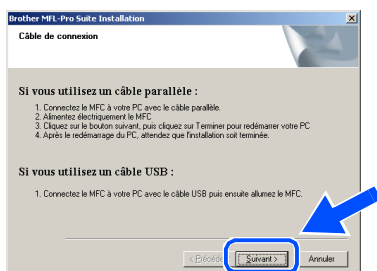

- 19 Le fichier README.WRI s'affiche. Veuillez lire ce fichier qui contient des informations de dépistage de pannes puis fermez-le pour continuer l'installation.

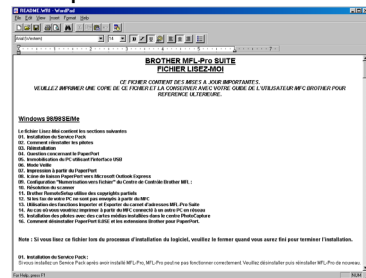

- 20 Vérifiez **Effectuer l'enregistrement en ligne** puis cliquez sur **Suivant**.

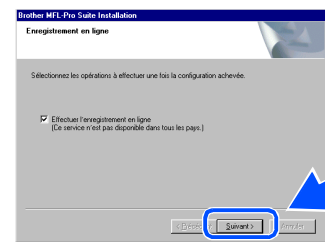

- 21 Cliquez sur **Terminer** pour relancer votre ordinateur.

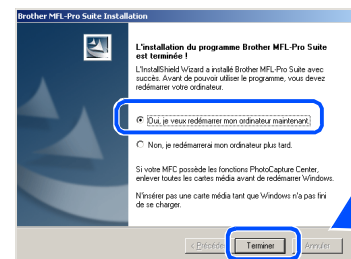

- 22 Après le redémarrage de l'ordinateur, l'installation des pilotes Brother démarrera automatiquement. Suivez les instructions qui s'affichent à l'écran.

- 23 Si les boîtes de dialogue **Signature numérique non trouvée** apparaissent, cliquez sur **Oui** pour installer le pilote.

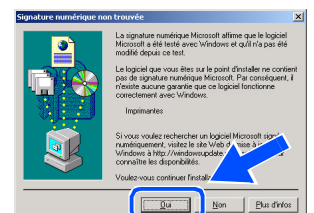

- 24 Cliquez sur **Oui** pour que le "Brother Control Center" soit chargé chaque fois que Windows® est démarré. Le "Brother Control Center" apparaîtra sous forme d'icône dans la barre des tâches. Si vous cliquez sur **Non**, les touches **Scan** du MFC seront désactivées.

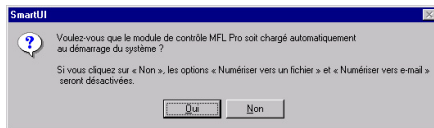

- Si vous avez vérifié la boîte à l'étape 20, l'écran pour l'enregistrement en ligne s'affichera. Effectuez votre enregistrement avant de passer à l'étape 24.
- Même si vous sélectionnez **Non**, vous pourrez lancer le "Brother Control Center" plus tard pour utiliser les touches **Scan** et ce en double-cliquant sur l'icône Smart UI sur le bureau. Ceci charge le "Brother Control Center" dans la barre des tâches. Voir "Chargement automatique de "Brother Control Center", chapitre 14 dans la documentation (guide de l'utilisateur) sur le CD-ROM.



**Un pilote d'imprimante universelle de base, certifié pour être utilisé avec les systèmes d'exploitation Windows®, a été installé avec la suite logicielle MFL-PRO.**

Brother offre aussi un pilote d'imprimante avec toutes les fonctions (pilote d'origine) qui comprend davantage de fonctions que le pilote universel de base. Cependant, ce pilote n'a pas de certificat Windows. Pour installer le pilote natif Brother, passez à l'étape 25.



Pour plus de détails sur les fonctions disponibles, voir chapitre 12 du guide de l'utilisateur.

## Installation du pilote natif Brother

- 25 Cliquez sur **Démarrer** puis sélectionnez **Paramètres et Imprimantes**. Cliquez sur **Ajout d'imprimante** et l'Assistant Ajout d'imprimante démarre. Quand cet écran s'affiche, cliquez sur **Suivant**.

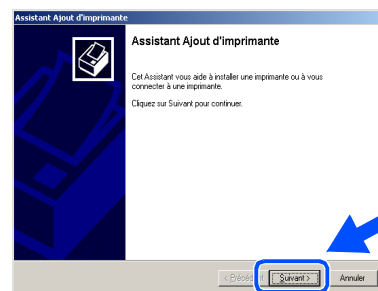

- 26 Désélectionnez l'option **Détection automatique et installation de l'imprimante Plug-and-Play** puis cliquez sur **Suivant**.

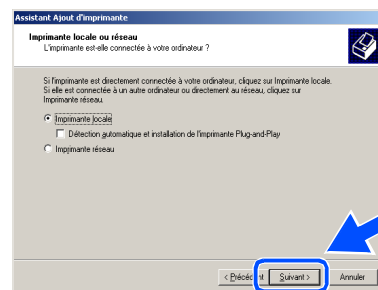

- 27 Sélectionnez **BMFC (Brother MFL Port)** dans le menu déroulant "Sélectionnez le port imprimante", puis **Suivant**.

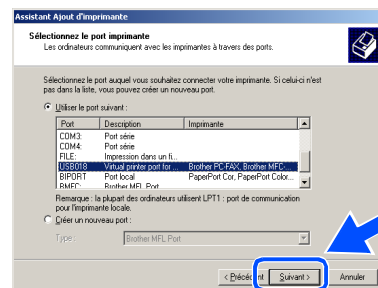

A suivre ...

# Etape 2 Installation des pilotes et logiciels

## Pour les utilisateurs de câble d'interface parallèle (Pour Windows® 98/98SE/Me/2000 Professional/XP)

- 28 Cliquez sur **Disque fourni...**

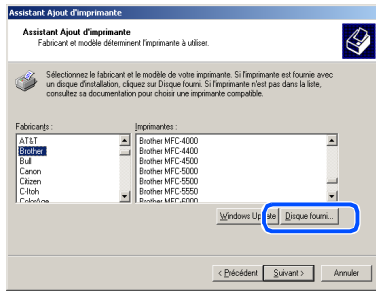

- 32 Sélectionnez le modèle que vous installez dans la liste des appareils, puis cliquez sur **Suivant**.

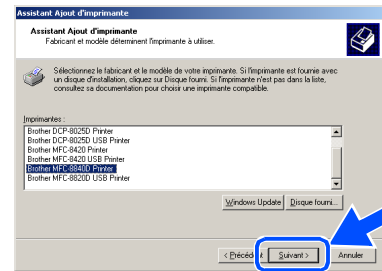

- 29 Parcourez le CD-ROM, sélectionnez le dossier "FRE" (pour le français), puis cliquez sur **Ouvrir**. Sélectionnez le dossier **W2K** puis cliquez sur **Ouvrir**. Sélectionnez le dossier **Addprt** puis cliquez sur **Ouvrir**.

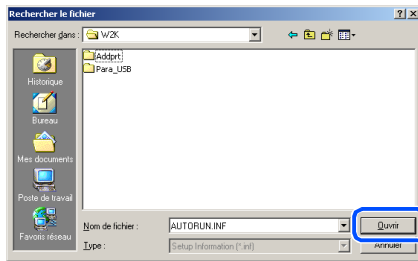

 *N'installez pas l'imprimante USB.*

- 33 Le modèle que vous installez figurera dans la fenêtre. Sélectionnez **Oui** ou **Non** pour faire de ce pilote votre imprimante par défaut.

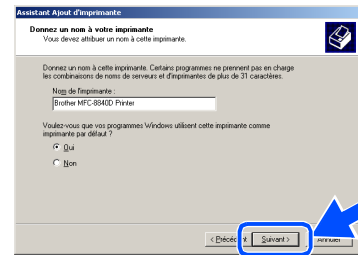

- 30 Cliquez sur **Ouvrir**.

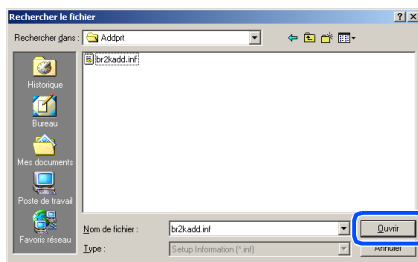

- 34 Si cet écran apparaît, sélectionnez **Ne pas partager cette imprimante**, puis **Suivant**.

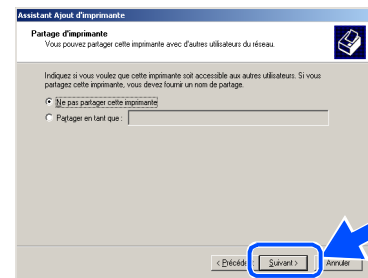

- 31 Vérifiez que **F:\FRE\W2K\Addprt** s'affiche dans la fenêtre puis cliquez sur **OK** (F:\ la lettre de votre lecteur de CD-ROM).

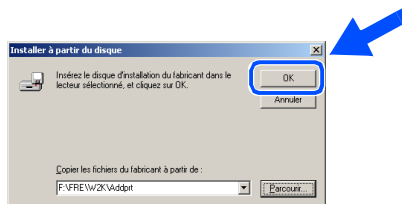

- 35 Sélectionnez **Oui** et **Suivant** pour imprimer une page d'essai.

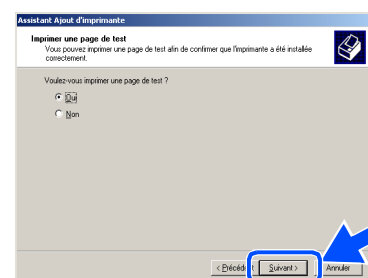



- 36 Quand cet écran s'affiche, cliquez sur **Suivant**.

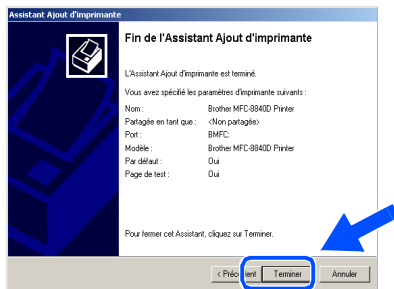

- 37 Si la boîte de dialogue "Signature numérique non trouvée" s'affiche, cliquez sur **Oui**.

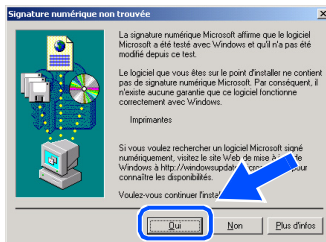

- 38 Si la page de test est imprimée, cliquez sur **OK**.

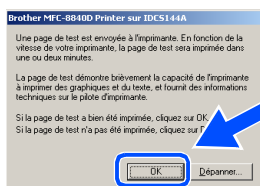

*Il y aura deux pilotes d'imprimante Brother dans la sélection des imprimantes. Le pilote avec "Imprimante" après le nom du modèle (ex. : Brother MFC-8840D Imprimante) est le pilote natif Brother.*

- OK!** Les pilotes natifs Brother ont été installés et l'installation est maintenant terminée.

# Etape 2 Installation des pilotes et logiciels

 Pour les utilisateurs de câble d'interface parallèle  
(Pour Windows® 98/98SE/Me/2000 Professional/XP)

## Uniquement pour les utilisateurs de Windows® XP

Vérifiez que vous avez suivi les instructions des étapes 1 à 16, pages 23 -25.

- 17 Lorsque cet écran apparaît, raccordez le câble d'interface parallèle à votre PC et ensuite, raccordez-le au MFC. Allumez le MFC en branchant le cordon d'alimentation. Mettez l'interrupteur d'alimentation sur on.

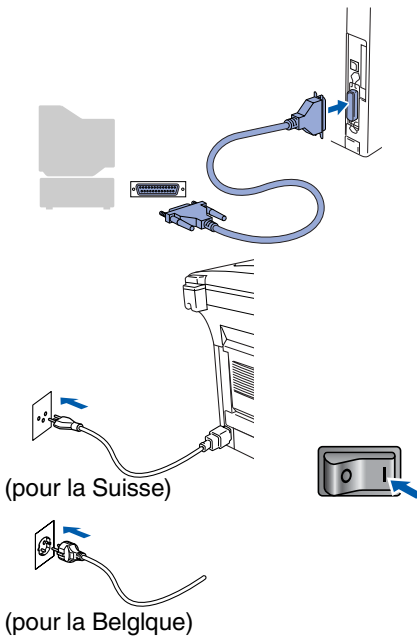
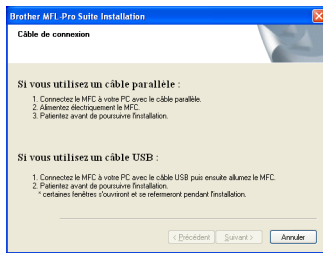

L'installation des pilotes Brother démarre automatiquement. Les différents écrans s'affichent les uns après les autres, veuillez patienter.

- 18 Le fichier README.WRI s'affiche. Veuillez lire ce fichier qui contient des informations de dépiage de pannes puis fermez-le pour continuer l'installation.

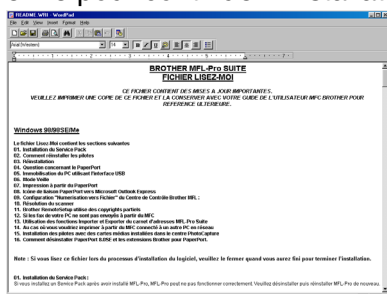

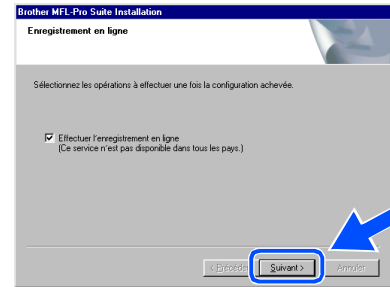

- 19 Vérifiez **Effectuer l'enregistrement en ligne** d'exploitation puis cliquez sur **Suivant**.

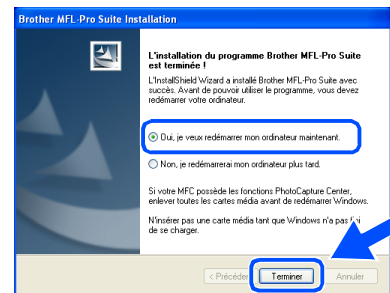

- 20 Lorsque l'écran suivant s'affiche, cliquez sur **Terminer** et attendez que le PC relance Windows et continue l'installation.



 Si vous avez vérifié la boîte à l'étape 19, l'écran pour l'enregistrement en ligne s'affichera. Effectuez votre enregistrement avant de passer à l'étape 20.

 **Un pilote d'imprimante universelle de base, certifié pour être utilisé avec les systèmes d'exploitation Windows, a été installé avec la suite logicielle MFL-PRO.**

**Brother offre aussi un pilote d'imprimante avec toutes les fonctions (pilote d'origine) qui comprend davantage de fonctions que le pilote universel de base. Cependant®, ce pilote n'a pas de certificat Windows. Pour installer le pilote natif Brother Native, passez à l'étape 21.**

 Pour plus de détails sur les fonctions disponibles, voir chapitre 12 du guide de l'utilisateur.

## Installation du pilote natif Brother

- 21 Cliquez sur **Démarrer** et sélectionnez **Imprimantes et télécopieurs**. Cliquez sur **Ajouter une imprimante** et l'Assistant Ajout d'imprimante démarre. Quand cet écran s'affiche, cliquez sur **Suivant**.

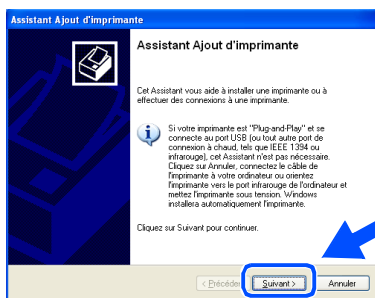

- 22 Désélectionnez l'option **Détection et installation automatique de l'imprimante Plug-and-Play** puis cliquez sur **Suivant**.

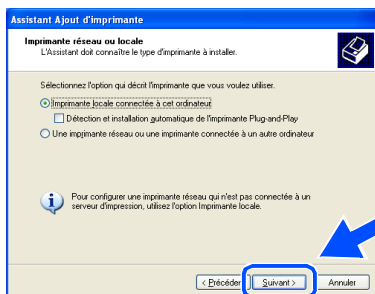

- 23 Sélectionnez **BMFC (Brother MFL Port)** dans le menu déroulant Sélection de port d'imprimante, puis cliquez sur **Suivant**.

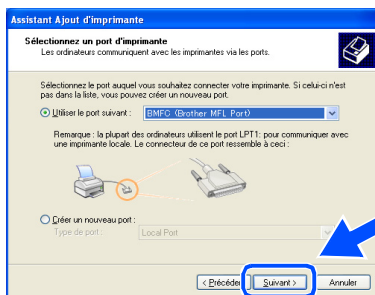

- 24 Cliquez sur **Disque fourni....**

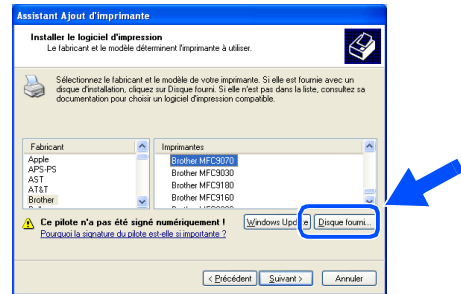

- 25 Parcourez le CD-ROM, sélectionnez le dossier "FRE" (pour le français), puis cliquez sur **Ouvrir**. Sélectionnez le dossier **WXP** puis cliquez sur **Ouvrir**. Sélectionnez le dossier **Addprt** puis cliquez sur **Ouvrir**.

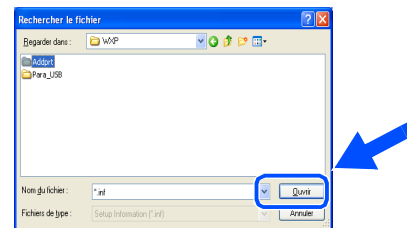

- 26 Cliquez sur **Ouvrir**.

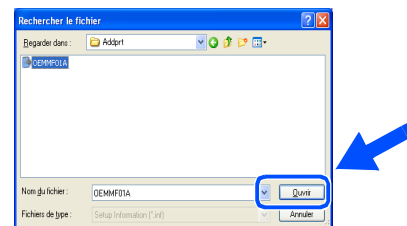

- 27 Vérifiez que **X:\FRE\WXP\Addprt** s'affiche dans la fenêtre puis cliquez sur **OK** (X:\ la lettre de votre lecteur de CD-ROM).

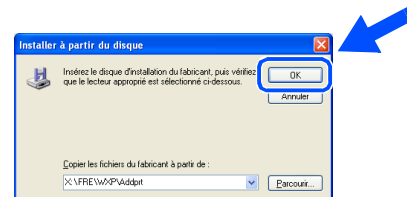



A suivre ...

# Etape 2 Installation des pilotes et logiciels

## Pour les utilisateurs de câble d'interface parallèle (Pour Windows® 98/98SE/Me/2000 Professional/XP)

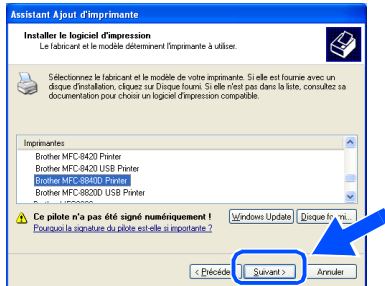
- 28 Sélectionnez le modèle que vous installez dans la liste des appareils, puis cliquez sur **Suivant**.



 *N'installez pas l'imprimante USB.*

- 29 Le modèle que vous installez figurera dans la fenêtre. Sélectionnez **Oui** ou **Non** pour faire de ce pilote votre imprimante par défaut.

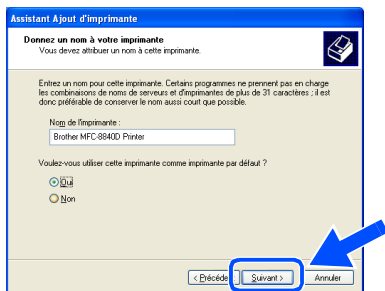

- 30 Si cet écran apparaît, sélectionnez **Ne pas partager cette imprimante**, puis **Suivant**.

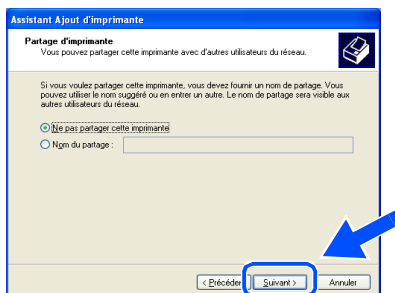

- 31 Sélectionnez **Oui** et **Suivant** pour imprimer une page d'essai.

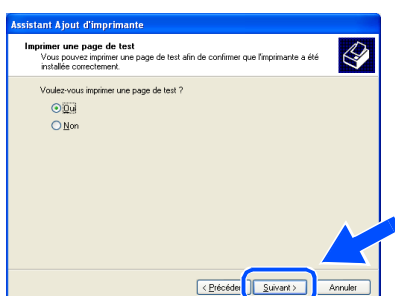

- 32 Quand cet écran s'affiche, cliquez sur **Suivant**.

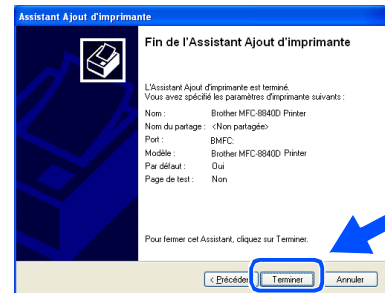

- 33 Quand l'écran d'essai Windows Logo s'affiche, cliquez sur **Continuer**.

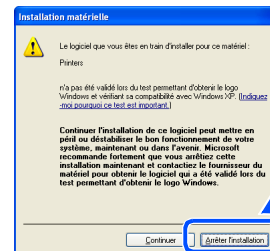

 *Il y aura deux pilotes d'imprimante Brother dans la sélection des imprimantes. Le pilote avec "Imprimante" après le nom du modèle (ex. : Brother MFC-8840D Imprimante) est le pilote natif Brother.*

 **OK!** Les pilotes natifs Brother ont été installés et l'installation est maintenant terminée.

## Pour les utilisateurs Windows NT® Workstation version 4.0

Vérifiez que vous avez suivi les instructions à de l'Etape 1 "Installation de l'appareil", pages 2 - 8.

- 1 Allumez votre ordinateur.  
Vous devez vous connecter en tant qu'administrateur.
- 2 Raccordez le câble d'interface parallèle à votre ordinateur et ensuite au MFC.

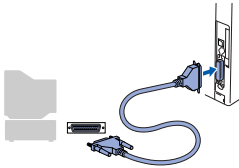

- 3 Prenez soin d'allumer votre MFC en branchant le cordon d'alimentation et en mettant l'interrupteur d'alimentation sur on.

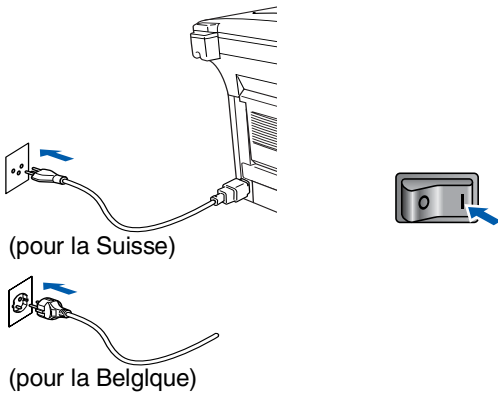

- 4 Insérez le CD-ROM Brother dans le lecteur de CD-ROM. Si l'écran de nom de modèle apparaît, sélectionnez votre appareil. Si l'écran des langues s'affiche, sélectionnez votre langue.



- 5 Le menu principal du CD-ROM s'affiche. Cliquez sur **Installer le logiciel**.



 Si cette fenêtre ne s'affiche pas, utilisez Windows® Explorer pour exécuter le programme **setup.exe** à partir du répertoire racine du CD-ROM Brother.

- 6 Cliquez sur **MFL-Pro Suite** dans le paragraphe "Application principale".



**MFL-Pro Suite** comprend le pilote d'imprimante, le pilote de scanner, ScanSoft® PaperPort®, ScanSoft® TextBridge®, le logiciel PC-FAX, le programme d'installation à distance et les polices de caractères True Type. PaperPort® est une application de gestion de documents qui permet d'afficher les documents numérisés. ScanSoft® TextBridge®, intégré dans PaperPort®, est une application OCR qui convertit une image en texte et qui l'insère dans votre logiciel de traitement de texte par défaut.

- 7 Cliquez sur **Installer**.

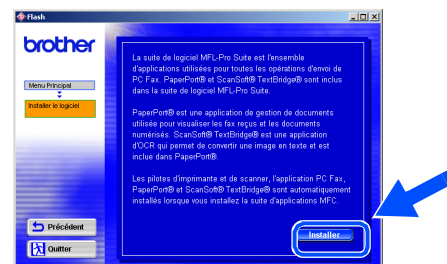

Si vous voyez l'écran suivant, cliquez sur **OK** pour installer les mises à jour Windows®. Une fois les mises à jour installées, il se peut que votre PC redémarre. Remarque : Si c'est le cas, l'installation continue automatiquement.

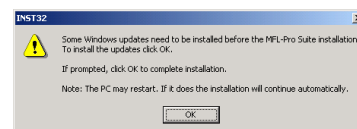

Si l'installation ne se poursuit pas automatiquement, ouvrez à nouveau le menu Installation en double-cliquant sur le programme **setup.exe** sur le CD-ROM Brother, et continuez à partir de l'opération 5.

**A suivre ...** 

# Etape 2 Installation des pilotes et logiciels

## Pour les utilisateurs Windows NT® Workstation Version 4.0

- 8 Lorsque la fenêtre PaperPort® 8.0 SE Setup s'affiche, cliquez sur **Suivant**.

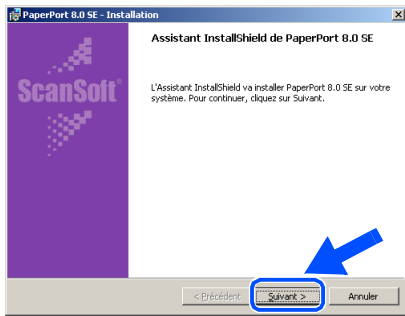

- 12 Une fois l'écran d'enregistrement ScanSoft® ouvert, effectuez votre sélection et suivez les instructions qui s'affichent.

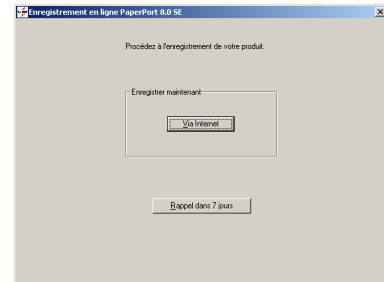

- 9 Après avoir lu et accepté le contrat de licence ScanSoft®, entrez vos informations d'utilisateur et cliquez sur **Suivant**.

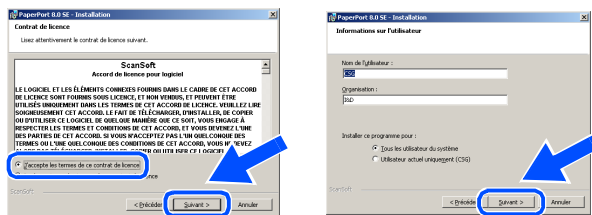

- 13 Cliquez sur **Terminer** pour terminer l'installation.

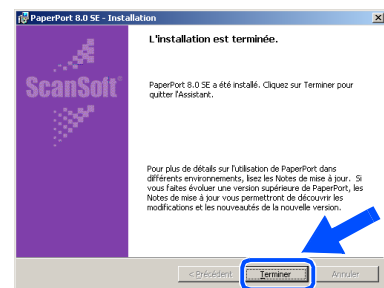

- 10 Sélectionnez **Par défaut** et cliquez sur **Suivant**.

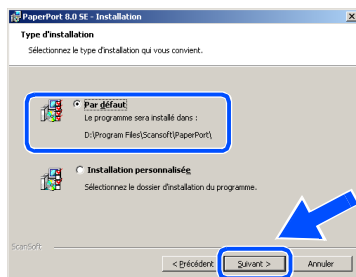

- 14 Lorsque la fenêtre d'installation de Brother MFL-Pro Suite s'affiche, cliquez sur **Suivant**.

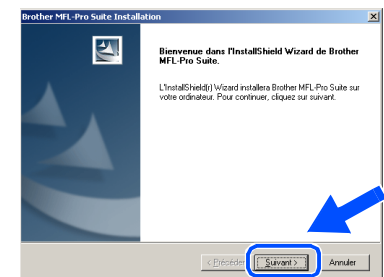

- 11 Cliquez sur **Installer** pour lancer l'installation de PaperPort® sur votre ordinateur.

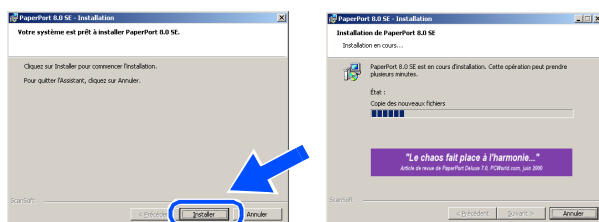

 Si un message d'erreur s'affiche à cette étape l'installation, ou si vous avez précédemment installé MFL-Pro Suite, vous devrez d'abord le désinstaller. A partir du menu **Démarrer**, sélectionnez **Programmes, Brother, MFL-Pro Suite MFC-8840D, Désinstallation**, puis suivez les instructions qui s'affichent à l'écran.



- 15 Lorsque la fenêtre "Contrat de licence" s'affiche, cliquez sur **Oui** si vous avez accepté le contrat et ensuite, passez à l'écran suivant.

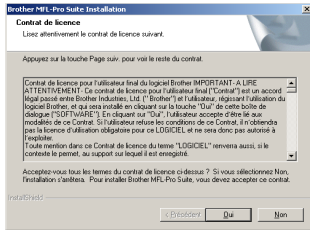

- 16 Sélectionnez **Interface Local**, puis cliquez sur **Suivant**.

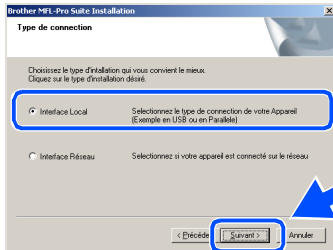

- 17 Lorsque la fenêtre "Type d'installation" apparaît, sélectionnez **Standard**, puis cliquez sur **Suivant**.

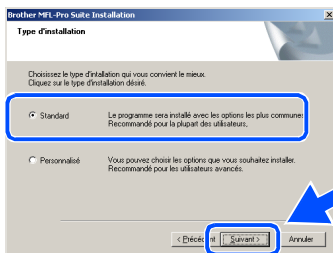

Si vous voulez installer le pilote PS, sélectionnez **Personnalisé** puis suivez les instructions à l'écran. Lorsque l'écran "Sélectionnez les composants" s'affiche, cochez **PS Printer Driver**, puis continuez de suivre les instructions à l'écran..

- 18 Le fichier README.WRI s'affiche. Veuillez lire ce fichier qui contient des informations de dépistage de pannes puis fermez-le pour continuer l'installation.

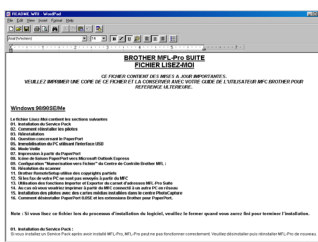

- 19 Vérifiez **Effectuer l'enregistrement en ligne** d'exploitation puis cliquez sur **Suivant**.



- 20 Cliquez sur **Terminer** pour relancer votre ordinateur.

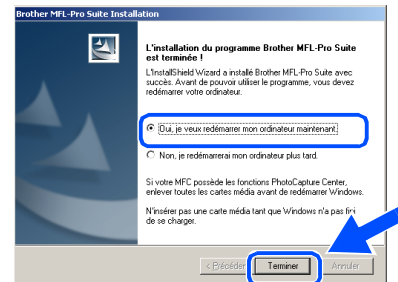

- 21 Une fois que l'ordinateur a redémarré, cliquez sur **Oui** pour que le "Brother Control Center" se charge chaque fois que Windows® est lancé. Le "Brother Control Center" apparaîtra sous forme d'icône dans la barre des tâches. Si vous cliquez sur **Non**, les touches **Scan** du MFC seront désactivées.

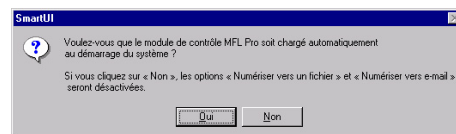

- Si vous avez vérifié la boîte à l'étape 19, l'écran pour l'enregistrement en ligne s'affichera. Effectuez votre enregistrement avant de passer à l'étape 21.
- Même si vous sélectionnez **Non**, vous pourrez lancer le "Brother Control Center" plus tard pour utiliser les touches **Scan** et ce en double-cliquant sur l'icône Smart UI sur le bureau. Ceci charge le "Brother Control Center" dans la barre des tâches. Voir "Chargement automatique de "Brother Control Center", chapitre 15 dans la documentation (guide de l'utilisateur) sur le CD-ROM.



Les pilotes de "Brother PC-FAX", de l'imprimante et du scanner ont été installés et l'installation est maintenant terminée.

# Etape 2 Installation des pilotes et logiciels

## Pour les utilisateurs de câble d'interface réseau (Pour Windows® 98/98SE/Me/NT/2000 Professional/XP)

Vérifiez que vous avez exécuté les instructions de l'Etape 1 "Installation de l'appareil", pages 2 - 8.

- 1 Vérifiez que le NC-9100h (serveur imprimante/fax réseau) est installé sur le MFC. (voir "Accessoires en option", au chapitre 23 du guide de l'utilisateur.)
- 2 Raccordez le câble réseau sur le MFC puis sur un port libre de votre hub. Allumez le MFC en branchant le cordon d'alimentation. Mettez l'interrupteur d'alimentation sur on.

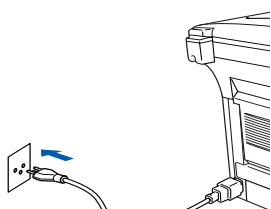
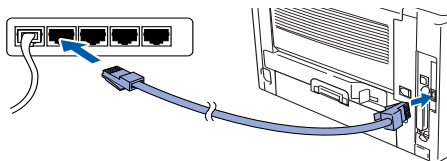

(pour la Suisse)



(pour la Belgique)

- 3 Allumez votre ordinateur. (Pour Windows® 2000 Professional/XP/Windows® NT4.0, vous devez ouvrir une session en tant qu'administrateur.)
- 4 Insérez le CD-ROM pour Windows® dans le lecteur de CD-ROM. Si l'écran de nom de modèle apparaît, sélectionnez votre appareil. Si l'écran des langues s'affiche, sélectionnez votre langue.



- 5 Le menu principal du CD-ROM s'affiche. Cliquez sur **Installer le logiciel**.



*Si cette fenêtre ne s'affiche pas, utilisez Windows® Explorer pour exécuter le programme **setup.exe** à partir du répertoire racine de CD-ROM d'installation.*

- 6 Cliquez sur **MFL-Pro Suite** dans le paragraphe "Application principale".



*MFL-Pro Suite comprend le pilote d'imprimante, le pilote de scanner, ScanSoft® PaperPort®, ScanSoft® TextBridge®, le logiciel PC-FAX et les polices de caractères True Type. PaperPort® est une application de gestion de documents qui permet d'afficher les documents numérisés. ScanSoft® TextBridge®, qui est intégré dans PaperPort®, est une application OCR qui convertit une image en texte et qui l'insère dans votre traitement de texte par défaut.*

- 7 Cliquez sur **Installer**.

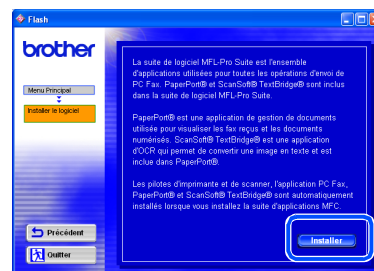

*Si vous voyez l'écran suivant, cliquez sur **OK** pour installer les mises à jour Windows®. Une fois les mises à jour installées, il se peut que votre PC redémarre. Remarque : Si c'est le cas, l'installation continue automatiquement.*

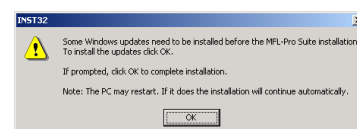

*Si l'installation ne se poursuit pas automatiquement, ouvrez à nouveau le menu Installation en double-cliquant sur le programme **setup.exe** à partir du répertoire racine sur le CD-ROM Brother, et continuez à partir de l'étape 4.*

- 8 Lorsque la fenêtre PaperPort® 8.0 SE Setup s'affiche, cliquez sur **Suivant**.

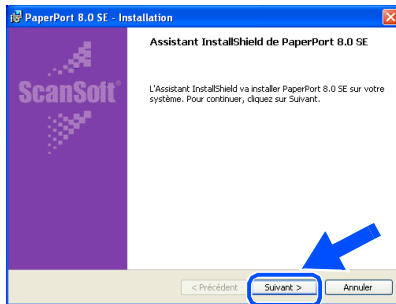

- 9 Après avoir lu et accepté le contrat de licence ScanSoft®, entrez vos informations d'utilisateur et cliquez sur **Suivant**.

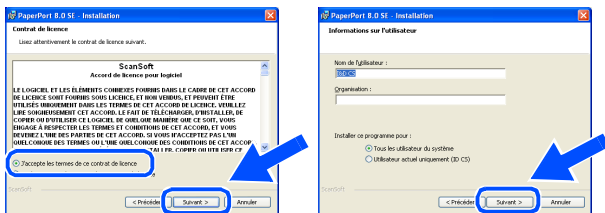

- 10 Sélectionnez **Par défaut** puis cliquez sur **Suivant**.

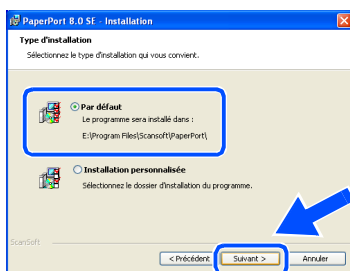

- 11 Cliquez sur **Installer** pour lancer l'installation de PaperPort® sur votre ordinateur.

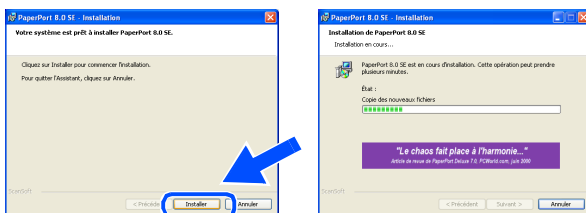

- 12 Une fois l'écran d'enregistrement ScanSoft® ouvert, effectuez votre sélection et suivez les instructions qui s'affichent.

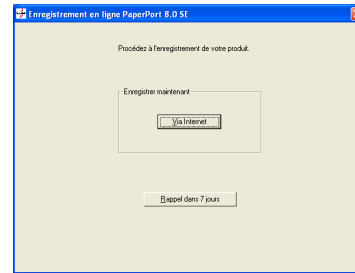

- 13 Cliquez sur **Terminer** pour terminer l'installation.

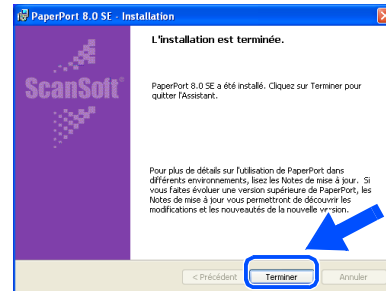

- 14 Lorsque la fenêtre d'installation de "Brother MFL-Pro Suite" s'affiche, cliquez sur **Suivant**.

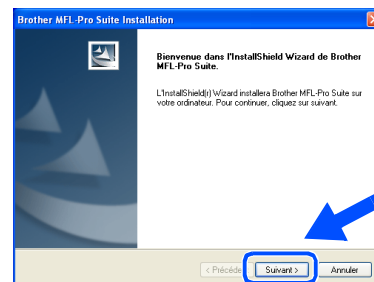

Si un message d'erreur s'affiche à ce moment de l'installation, désinstallez tout d'abord MFL-Pro Suite. A partir du menu **Démarrer**, sélectionnez **Programmes**, **Brother**, **MFL-Pro Suite MFC-8840D**, **Désinstallation**, puis suivez les instructions qui s'affichent à l'écran.

A suivre ...

# Etape 2 Installation des pilotes et logiciels

## Pour les utilisateurs de câble d'interface réseau (Pour Windows® 98/98SE/Me/NT/2000 Professional/XP)

- 15 Lorsque la fenêtre "Contrat de licence" s'affiche, cliquez sur **Oui** si vous avez accepté le contrat et ensuite, passez à l'écran suivant.

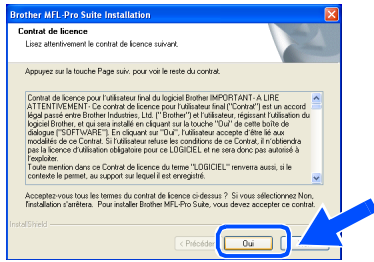

- 16 Sélectionnez **Interface Réseau**, puis cliquez sur **Suivant**.

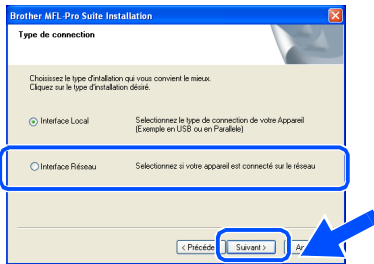

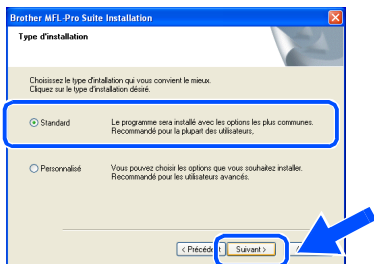

- 17 Sélectionnez **Standard**, puis cliquez sur **Suivant**.  
Les fichiers d'application seront copiés sur votre ordinateur.

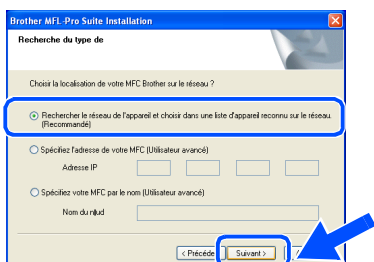

Si vous voulez installer le pilote PS, sélectionnez **Personnalisé** puis suivez les instructions à l'écran. Lorsque l'écran "Sélectionnez les composants" s'affiche, cochez **PS Printer Driver**, puis continuez de suivre les instructions à l'écran.

- 18 Sélectionnez **Rechercher le réseau de l'appareil et choisir dans une liste d'appareils reconnu sur le réseau**, puis cliquez **Suivant**.



 Si l'écran suivant s'affiche, cliquez sur **OK**.



- 19 Si le MFC n'est pas configuré pour votre réseau :

Sélectionnez le périphérique non configuré ou APIPA dans la liste puis cliquez sur **Suivant**.

→ **Passez à l'étape 20**

Si le MFC est configuré pour votre réseau :

Sélectionnez le MFC dans la liste puis cliquez sur **Suivant**. → **Passez à l'étape 23**

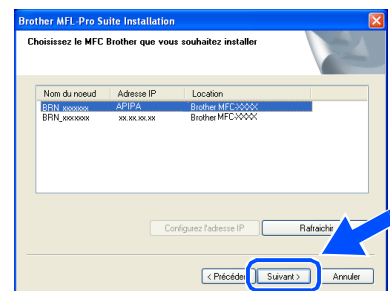

- 20 Cliquez sur **Configurez l'adresse IP**.

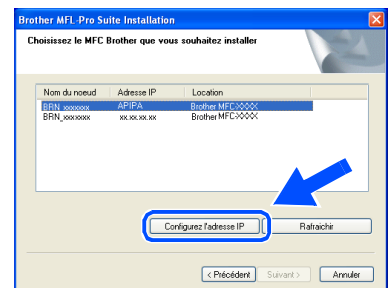

- 21 Saisissez les informations de l'adresse IP correspondant à votre réseau, puis cliquez sur **OK**.

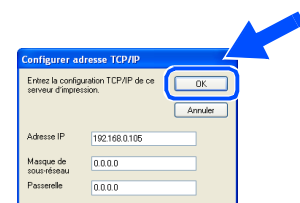

(ex. Saisissez 192.168.0.105 pour l'Adresse IP)

- 22 Cliquez sur **Suivant**.

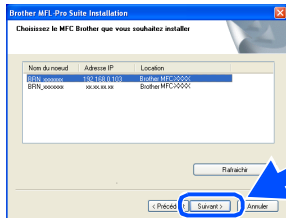

Voir la rubrique "Pour les administrateurs" de ce guide ou le guide de l'utilisateur de la carte réseau (NC-9100h) se trouvant sur le CD-ROM pour de plus amples informations sur la configuration réseau.

### Utilisateurs Windows® NT

→ passez à l'étape 27

**Utilisateurs Windows® 98/98SE/Me/2000/XP:**  
Sélectionnez **Oui** puis cliquez sur **Suivant**.

- 23 Sélectionnez **Oui** puis cliquez sur **Suivant**.

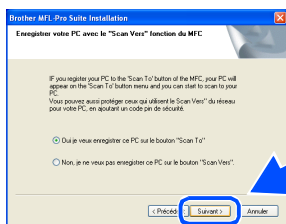

- 24 Cliquez sur **Suivant** ou saisissez le nom que vous souhaitez voir sur l'écran pour votre PC puis cliquez sur **Suivant**.  
Le nom par défaut est le nom de votre PC.



Vous pouvez éviter de recevoir des documents non souhaités en définissant un numéro d'identification personnelle à 4 chiffres.

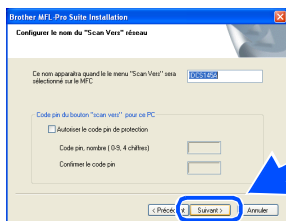

Veillez attendre que la fenêtre s'ouvre.

- 25 Le fichier README.WRI s'affiche.  
Veillez lire ce fichier qui contient des informations de dépistage de pannes puis fermez-le pour continuer l'installation.
- 26 Vérifiez **Effectuer l'enregistrement en ligne** d'exploitation puis cliquez sur **Suivant**.

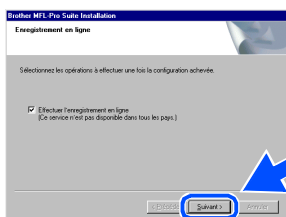

- 27 Cliquez sur **Terminer** pour relancer votre ordinateur.

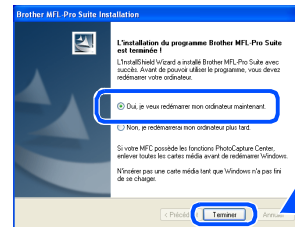

Les utilisateurs Windows® 98/98SE/Me/NT/2000 suivront l'étape 28.



La fonction Numérisation Réseau n'est pas prise en charge sous Windows® NT.

- OK!** **Uniquement pour les utilisateurs de Windows® XP**  
Les pilotes de "Brother PC-FAX", de l'imprimante et du scanner ont été installés et l'installation est maintenant terminée.

- 28 Une fois que l'ordinateur a redémarré, cliquez sur **Oui** pour que le "Brother Control Center" se charge chaque fois que Windows® est lancé. Le "Brother Control Center" apparaîtra sous forme d'icône dans la barre des tâches. Si vous cliquez sur **Non**, les touches **Scan** du MFC seront désactivées.

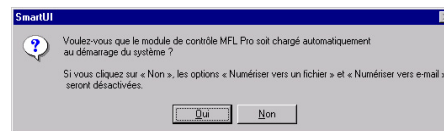

- Si vous avez vérifié la boîte à l'étape 26, l'écran pour l'enregistrement en ligne s'affichera. Effectuez votre enregistrement avant de passer à l'étape 28.
- Même si vous sélectionnez **Non**, vous pourrez lancer le "Brother Control Center" plus tard pour utiliser les touches **Scan** et ce en double-cliquant sur l'icône Smart UI sur le bureau. Ceci charge le "Brother Control Center" dans la barre des tâches. Voir "Chargement automatique de "Brother Control Center", chapitre 14 dans l'adocumentation (guide de l'utilisateur) sur le CD-ROM.

- OK!** **Pour les utilisateurs Windows® 98/98SE/Me/2000**  
Les pilotes d'imprimante, de scanner et "Brother PC-FAX", ont été installés et l'installation est maintenant terminée.  
**Pour les utilisateurs Windows® 95/NT**  
Les pilotes d'imprimante et "Brother PC-FAX" ont été installés et l'installation est maintenant terminée.



# Etape 2 Installation des pilotes et logiciels

 Pour les utilisateurs d'un câble d'interface USB

## Pour Mac OS® 8.6 à 9.2

Vérifiez que vous avez exécuté les instructions de l'Etape 1 "Installation de l'appareil", pages 2 - 8.

- 1 Eteignez et débranchez le MFC de la prise d'alimentation et débranchez-le de votre Macintosh® si vous avez déjà raccordé un câble d'interface.

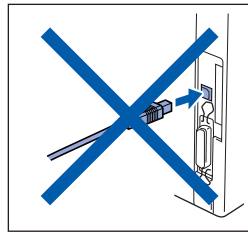
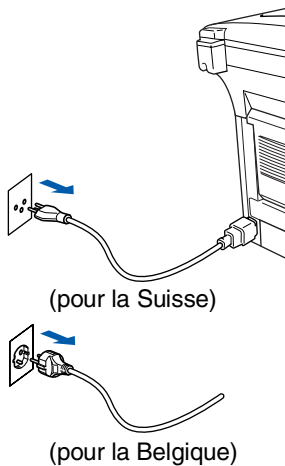

- 2 Allumez votre Macintosh®.
- 3 Insérez le CD-ROM pour Macintosh® dans le lecteur de CD-ROM.



- 4 Double-cliquez sur l'icône **Start Here** pour installer les pilotes d'imprimante, de scanner et de transmission PC-FAX. Si l'écran des langues s'affiche, sélectionnez votre langue.

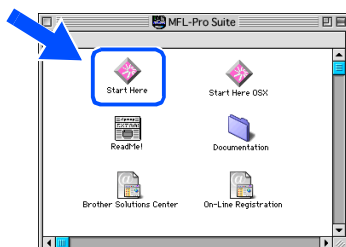

- 5 Cliquez sur le bouton **Installer** qui se trouve à côté du MFL-Pro Suite correspondant à votre pays.

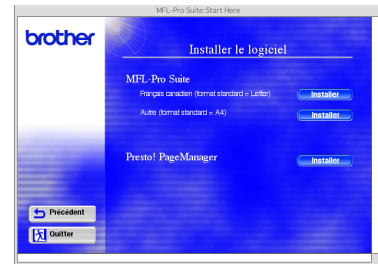

- 6 Sélectionnez **Interface USB**, puis cliquez sur **Installer**.
- 7 A la fin de l'installation, redémarrez votre Macintosh®.
- 8 Raccordez le câble d'interface USB à votre Macintosh®, et ensuite raccordez-le au MFC.

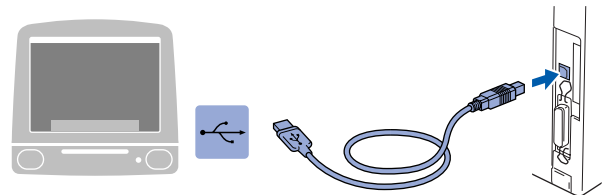

**Ne raccordez pas le MFC à un port USB sur un clavier ou un hub USB non alimenté.**



- 9 Allumez le MFC en branchant le cordon d'alimentation. Mettez l'interrupteur d'alimentation sur On.

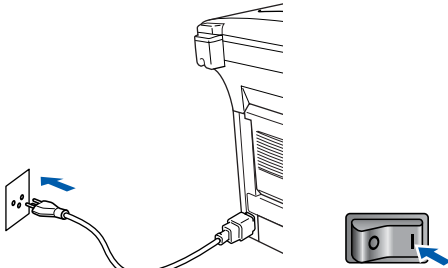

(pour la Suisse)



(pour la Belgique)

- 10 A partir du menu Apple®, ouvrez le **Sélecteur**.

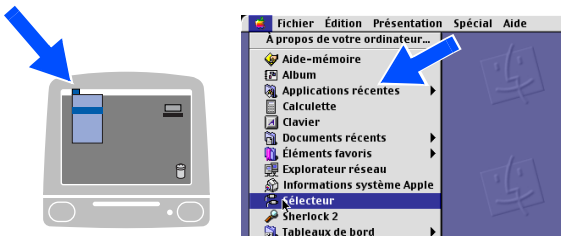

- 11 Cliquez sur l'icône **Brother Laser** que vous avez installée. A droite du **Sélecteur**, sélectionnez l'imprimante que vous souhaitez utiliser. Fermez le **Sélecteur**.

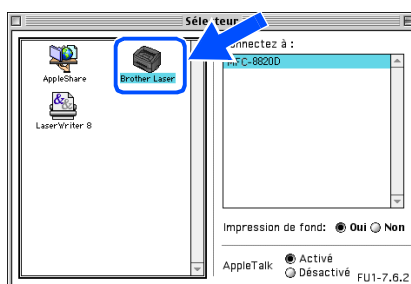

- OK! Les Pilotes de scanner, d'imprimante et de transmission "Brother PC-FAX" ont été installés.

- 12 Pour installer Presto!® Page Manager®, cliquez sur le bouton **Installer** qui se trouve à côté de l'icône Presto!® Page Manager® et suivez les instructions qui s'affichent à l'écran.

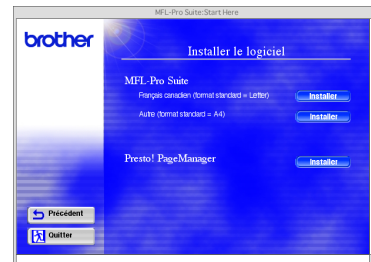

*Vous pouvez facilement numériser, partager et organiser vos photos et vos documents à l'aide de Presto!® PageManager®.*

- OK! Presto!® PageManager® a été installé et l'installation est désormais terminée.

# Etape 2 Installation des pilotes et logiciels



Pour les utilisateurs d'un câble d'interface USB

## Pour Mac OS<sup>®</sup> X 10.1/10.2.1 ou plus récent

Vérifiez que vous avez exécuté les instructions à de l'Etape 1 "Installation de l'appareil", pages 2 - 8.

- 1 Eteignez et ébranchez le MFC de la prise d'alimentation et débranchez-le de votre Macintosh<sup>®</sup> si vous avez déjà raccordé un câble interface.

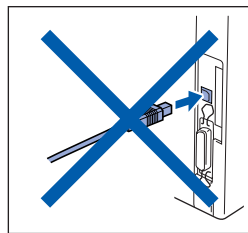
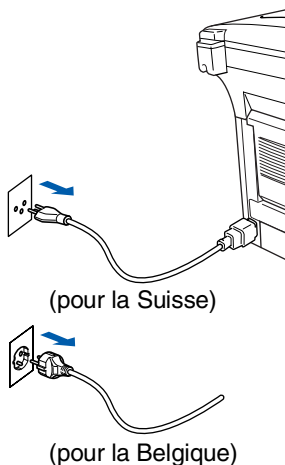

- 6 Sélectionnez **Interface USB**, puis cliquez sur **Installer**.
- 7 Raccordez le câble d'interface USB à votre Macintosh<sup>®</sup>, et ensuite raccordez-le au MFC.

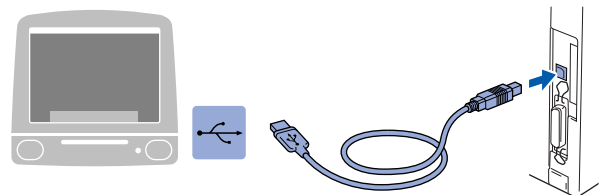

**Ne raccordez pas le MFC à un port USB sur un clavier ou un hub USB non alimenté.**

- 2 Allumez votre Macintosh<sup>®</sup>.
- 3 Insérez le CD-ROM pour Macintosh<sup>®</sup> dans le lecteur de CD-ROM.



- 4 Double-cliquez sur l'icône **Start Here OSX** pour installer le pilote d'imprimante, le pilote de scanner, la transmission PC-FAX de Brother et le programme d'installation à distance. Si l'écran des langues s'affiche, sélectionnez votre langue. (La numérisation n'est pas prise en charge dans Mac OS<sup>®</sup> 10.1)



- 5 Cliquez sur le bouton **Installer** qui se trouve à côté de MFL-Pro Suite.



- 8 Allumez le MFC en branchant le cordon d'alimentation. Mettez l'interrupteur d'alimentation sur On.

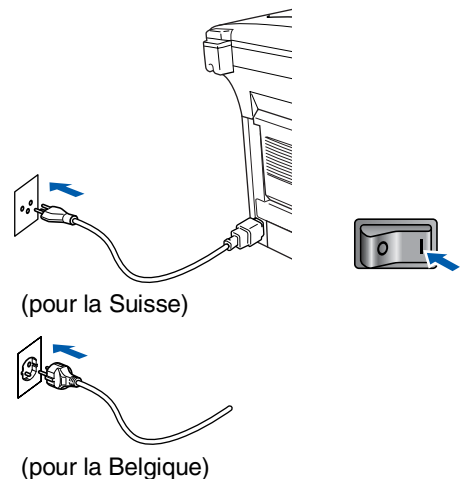

- 9 Sélectionnez **Applications** dans le menu **Aller**.

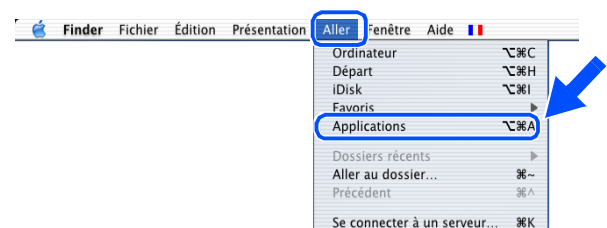

- 10 Ouvrez le dossier **Utilitaires**.

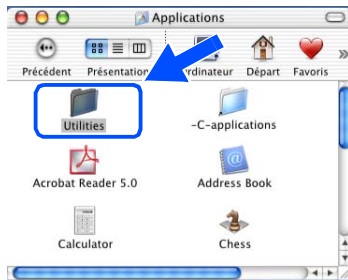

- 11 Ouvrez l'icône **Centre d'impression**.

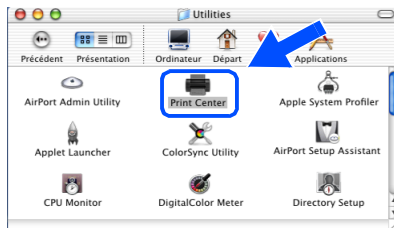

- 12 Cliquez sur **Ajouter imprimante...**

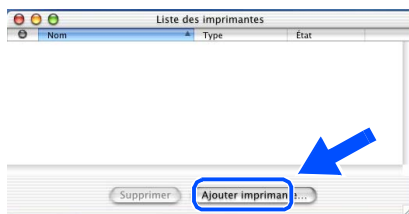

- 13 Sélectionnez **USB**.

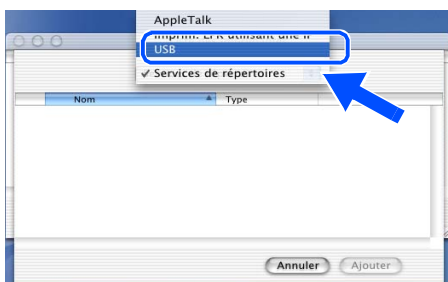

- 14 Sélectionnez **MFC-8440/8840D**, puis cliquez sur **Ajouter**.

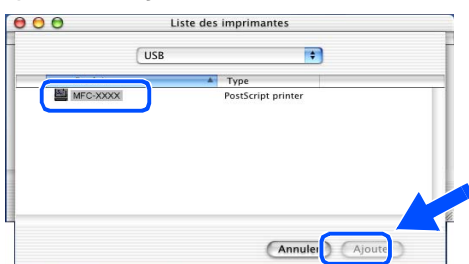

- 15 Sélectionnez **Quitter Centre d'impression** dans le menu **Centre d'impression**.



- OK! Les pilotes d'imprimante, de scanner, "Brother PC-FAX" et le programme de configuration à distance de Brother ont été installés et l'installation est maintenant terminée.



La numérisation n'est pas prise en charge dans Mac OS® 10.1

- 16 Pour installer Presto!® Page Manager®, cliquez sur le bouton **Installer** qui se trouve à côté de l'icône Presto!® Page Manager® et suivez les instructions qui s'affichent à l'écran.

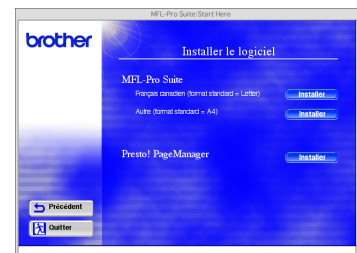

Vous pouvez facilement numériser, partager et organiser vos photos et vos documents à l'aide de Presto!® PageManager®.

- OK! Presto!® PageManager® a été installé et l'installation est désormais terminée.

# Etape 2 Installation des pilotes et logiciels

 Pour les utilisateurs d'un câble d'interface réseau

## Pour Mac OS<sup>®</sup> 8.6 à 9.2

Vérifiez que vous avez exécuté les instructions de l'Etape 1 "Installation de l'appareil", pages 2 - 8.

- 1 Vérifiez que le NC-9100h (serveur imprimante/fax réseau) est installé sur le MFC. (Voir "Accessoires en option", au chapitre 23 du guide de l'utilisateur.
- 2 Eteignez et ébranchez le MFC de la prise d'alimentation et débranchez-le de votre Macintosh<sup>®</sup> si vous avez déjà raccordé un câble interface

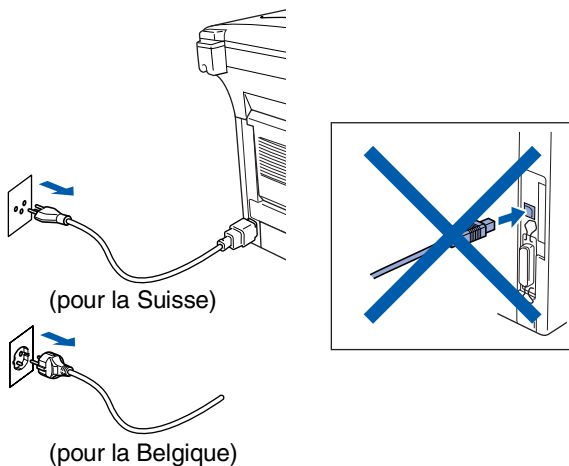

- 3 Allumez votre Macintosh<sup>®</sup>.
- 4 Insérez le CD-ROM pour Macintosh<sup>®</sup> dans le lecteur de CD-ROM.



- 5 Double-cliquez sur l'icône **Start Here** pour installer les pilotes d'imprimante, de scanner et de transmission PC-FAX. Si l'écran des langues s'affiche, sélectionnez votre langue.

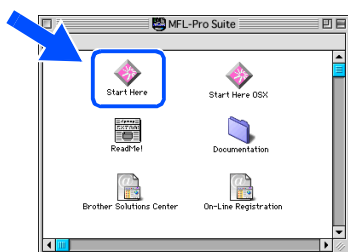

- 6 Cliquez sur le bouton **Installer** qui se trouve à côté du MFL-Pro Suite correspondant à votre pays.

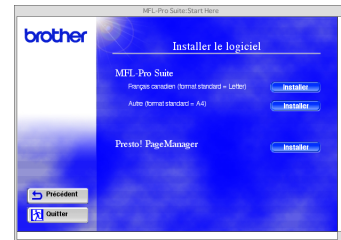

- 7 Sélectionnez **Interface Réseau**, puis cliquez sur **Installer**.
- 8 A la fin de l'installation, redémarrez votre Macintosh<sup>®</sup>.
- 9 Raccordez le câble d'interface réseau sur votre imprimante puis sur un port libre de votre hub.

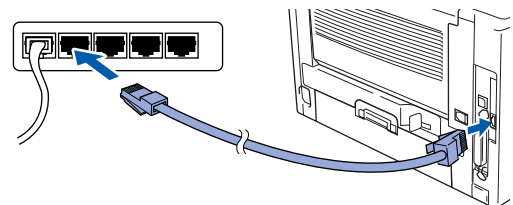

- 10 Allumez le MFC en branchant le cordon d'alimentation. Mettez l'interrupteur d'alimentation sur off.

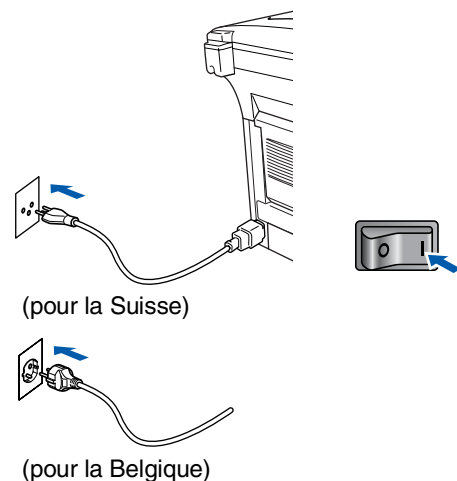

- 11 Ouvrez le **Sélecteur** dans le menu **Apple®**.

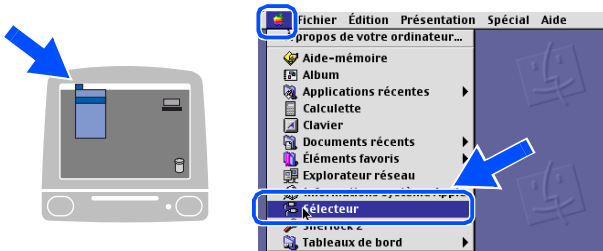

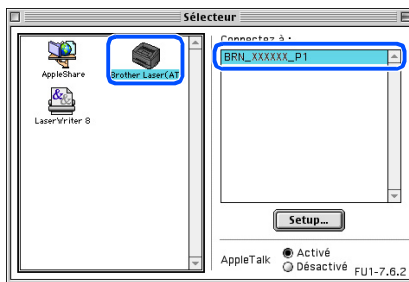

- 12 Cliquez sur l'icône **Brother Laser (AT)** puis sélectionnez **BRN\_XXXXXX\_P1**.<sup>1</sup>  
Cliquez sur **Setup**.

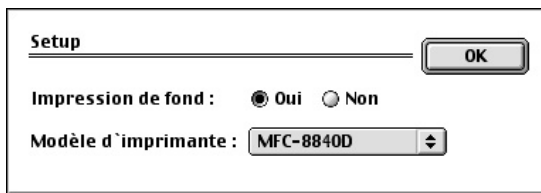

<sup>1</sup> xxxxxx sont les six derniers chiffres de l'adresse Ethernet.

- 13 Cliquez sur **OK**, puis fermez le **sélecteur**.



 *Guide de l'utilisateur réseau, chapitre 7 du CD-ROM.*

- OK!** L'installation est désormais terminée.

# Etape 2 Installation des pilotes et logiciels

 Pour les utilisateurs d'un câble d'interface réseau

## Pour Mac OS<sup>®</sup> X 10.1/10.2.1 ou plus récent

Vérifiez que vous avez exécuté les instructions à de l'Etape 1 "Installation de l'appareil", pages 2 - 8.

- 1 Vérifiez que le NC-9100h (serveur imprimante/fax réseau) est installé sur le MFC. (Voir "Accessoires en option", au chapitre 23 du guide de l'utilisateur.

- 2 Eteignez et ébranchez le MFC de la prise d'alimentation et débranchez-le de votre Macintosh<sup>®</sup> si vous avez déjà raccordé un câble interface

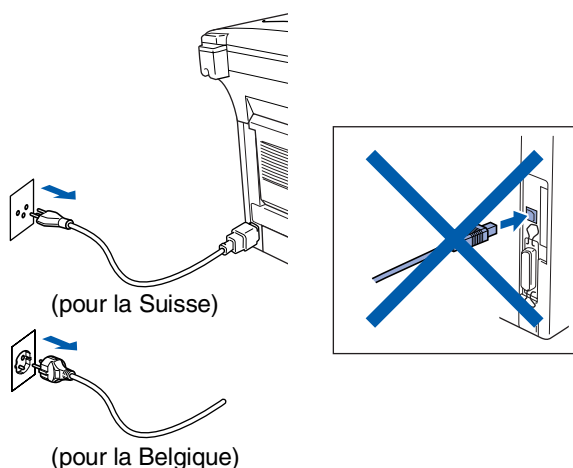

- 3 Allumez votre Macintosh<sup>®</sup>.
- 4 Insérez le CD-ROM pour Macintosh<sup>®</sup> dans le lecteur de CD-ROM



- 5 Double-cliquez sur le dossier **Start Here OSX** pour installer le pilote de l'imprimante et le programme d'installation à distance.



- 6 Cliquez sur le bouton **Installer** qui se trouve à côté de MFL-Pro Suite.



- 7 Sélectionnez **Interface réseau**, puis cliquez sur **Installer**.

- 8 Raccordez le câble d'interface réseau sur votre imprimante puis sur un port libre de votre hub.

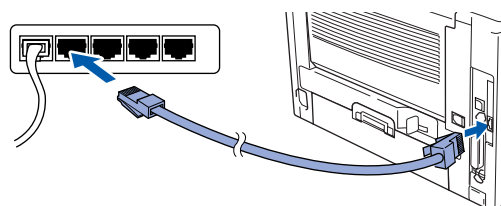

- 9 Allumez le MFC en branchant le cordon d'alimentation. Mettez l'interrupteur d'alimentation sur On.

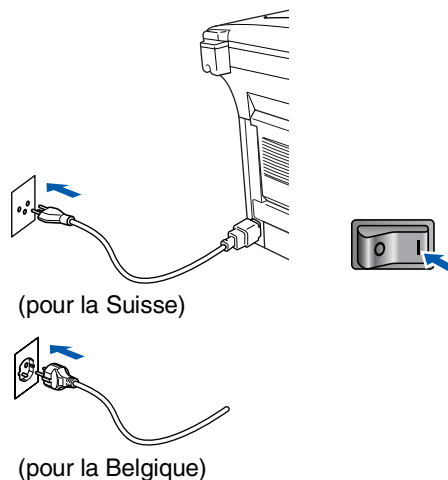



- 10 Sélectionnez **Applications** dans le menu **Aller**.

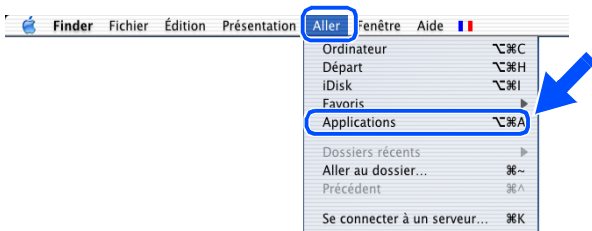

- 11 Ouvrez le dossier **Utilitaires**.

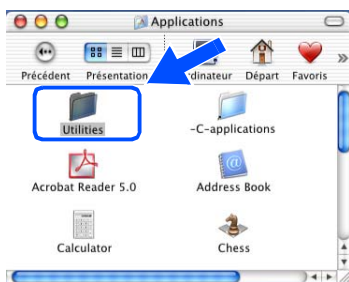

- 12 Ouvrez l'icône **Centre d'impression**.

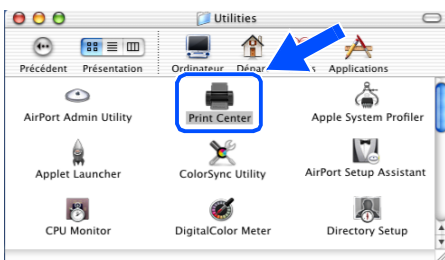

- 13 Cliquez sur **Ajouter imprimante...**

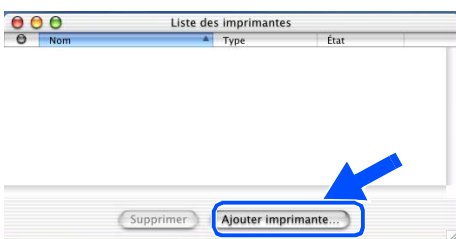

- 14 Sélectionnez **AppleTalk**.

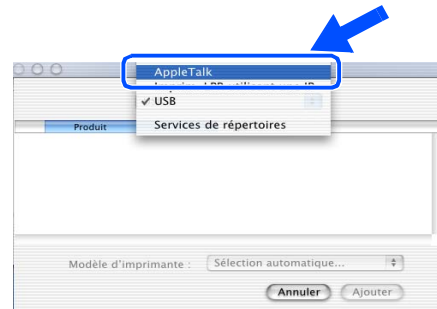

- 15 Sélectionnez **BRN\_xxxxxx\_P1**<sup>1</sup>, puis cliquez sur **Ajouter**.



- 1 xxxxxx sont les six derniers chiffres de l'adresse Ethernet.



*Guide de l'Utilisateur en Réseau, chapitre 7 du CD-ROM.*

- 16 Sélectionnez **Quitter Centre d'impression** dans le menu **Centre d'impression**.



- OK! L'installation est désormais terminée.



*Pour les utilisateurs de Mac OS® 10.2.2  
Pour plus de détails sur l'utilisation de  
Rendezvous, veuillez voir le chapitre 7 du  
Guide de l'utilisateur réseau sur le CD-ROM.*

# ■ Pour les administrateurs

Cette section se rapporte à l'utilisation de l'imprimante dans un réseau. Un administrateur doit installer l'imprimante par le biais des étapes suivantes.

## Guide de l'utilisateur de carte réseau (NC-9100h)

### Windows®



### Macintosh®

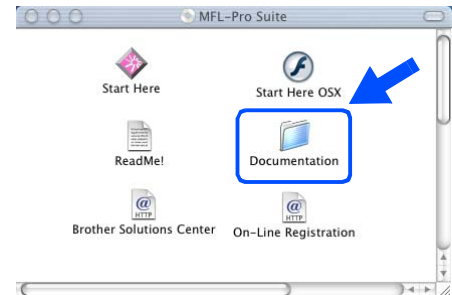

Windows® 98/Me	Poste à Poste	TCP/IP	Chapitre 3	Impression poste à poste
		NetBIOS	Chapitre 4	Impression poste à poste NetBIOS
	Impression Internet Brother	TCP/IP	Chapitre 5	Configurer l'impression Internet pour Windows®
	Netware	IPX/SPX	Chapitre 6	Impression Netware Novell
Windows NT®	Poste à Poste	TCP/IP	Chapitre 2	Impression TCP/IP
		NetBIOS	Chapitre 4	Impression poste à poste NetBIOS
		DLC/LLC	Chapitre 8	Impression DLC
	Impression Internet Brother (NT® 4.0 uniquement)	TCP/IP	Chapitre 5	Configurer l'impression Internet pour Windows®
	Netware	IPX/SPX	Chapitre 6	Impression Netware Novell
Windows® 2000/XP	Poste à Poste  (Windows® 2000 uniquement)	TCP/IP	Chapitre 2	Impression TCP/IP
		NetBIOS	Chapitre 4	Impression poste à poste NetBIOS
		DLC/LLC	Chapitre 8	Impression DLC
	IPP (Protocole IPP)	TCP/IP	Chapitre 2	Impression TCP/IP
	Impression Internet Brother	TCP/IP	Chapitre 5	Configurer l'impression Internet pour Windows®
	Netware	IPX/SPX	Chapitre 6	Impression Netware Novell
UNIX/Linux		TCP/IP	Chapitre 1	Impression UNIX
Macintosh®		AppleTalk	Chapitre 7	Apple talk (Impression Ether Talk TCP/IP)
		TCP/IP	Chapitre 7	Apple talk (Impression Ether Talk TCP/IP)
		Rendezvous	Chapitre 7	Rendezvous Impression
Serveur OS2 Warp Serveur LAN		TCP/IP	Chapitre 2	Impression TCP/IP
		NetBIOS	Chapitre 4	Impression poste à poste NetBIOS

# Installer l'utilitaire de configuration BRAdmin Professional (Utilisateurs Windows® uniquement)

L'utilitaire BRAdmin Professional est conçu pour gérer vos périphériques connectés en réseau tels que les imprimantes et/ou les périphériques multifonctions Brother dans un environnement LAN (Réseau local). BRAdmin Professional peut également servir à gérer les périphériques d'autres fabricants dont les produits prennent en charge le protocole SNMP (Simple Network Management Protocol). Pour plus d'information sur BRAdmin Professional, consultez le site Web <http://solutions.brother.com>

- 1 Insérez le CD-ROM pour Windows® dans le lecteur de CD-ROM. L'écran d'ouverture s'affiche automatiquement. Suivez les instructions qui s'affichent à l'écran.



- 2 Cliquez sur l'icône **Installer le logiciel** sur l'affichage menu.



- 3 Cliquez sur "Applications Réseau pour l'option NC-9100h".



- 4 Cliquez sur **BRAdmin Professional** et suivez les instructions qui s'affichent à l'écran.



# Web BRAdmin (Utilisateurs Windows® uniquement)

Brother a également développé Web BRAdmin, un utilitaire pour réseau d'entreprise qui permet la gestion des périphériques Brother et autres périphériques conformes au protocole SNMP dans des environnements LAN/WAN plus vastes.

Ce logiciel tourne sur un serveur Web et implique l'installation de IIS (Services Internet) de Microsoft® et le logiciel client Sun's Java. Pour en savoir plus sur le logiciel Web BRAdmin ou pour le télécharger, consultez le site Web <http://solutions.brother.com/webbradmin>

Installation  
de l'appareil

Windows®  
USB

Windows®  
Parallèle

Windows  
NT® 4.0  
Parallèle

Windows®  
Réseau

Macintosh®  
USB

Macintosh®  
Réseau

Pour  
administrateurs

# Configurer votre adresse IP, votre masque de sous-réseau et votre passerelle à l'aide de BRAdmin Professional (Utilisateurs Windows<sup>®</sup> uniquement)

- 1 Démarrez le logiciel BRAdmin Professional et sélectionnez **TCP/IP**.

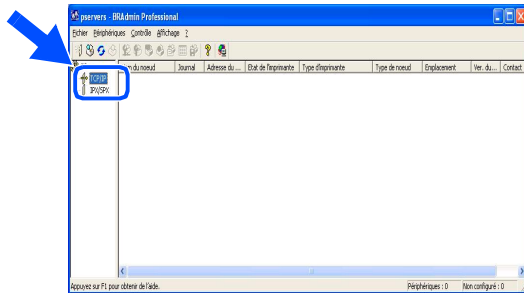

- 3 Double-cliquez sur le nouveau périphérique.

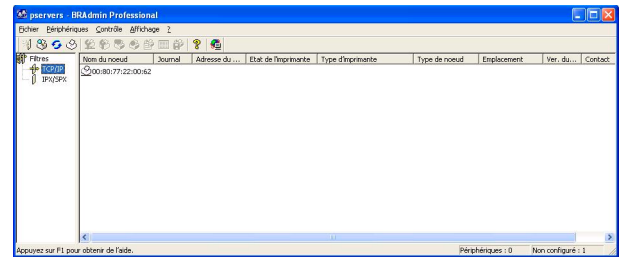

- 2 Sélectionnez **Rechercher les périphériques actifs** dans le menu **Périphériques**.  
Le logiciel BRAdmin Professional recherche automatiquement les nouveaux périphériques.

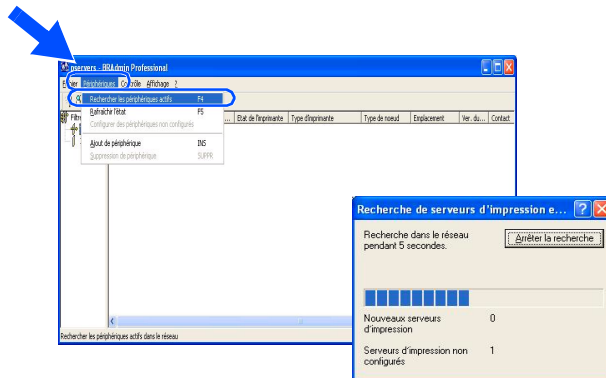

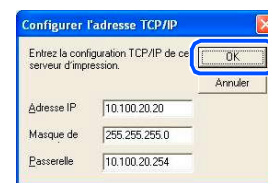

- 4 Saisissez l'**Adresse IP**, le **Masque de sous-réseau** et la **Passerelle**, puis cliquez sur **OK**.



- 5 Les informations de l'adresse seront enregistrées sur l'imprimante.

## Options

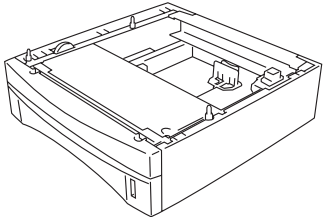
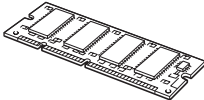
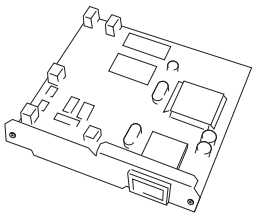
Le MFC dispose des accessoires suivants en option. Vous pouvez augmenter les capacités du MFC en ajoutant ces éléments suivants.

Bac inférieur	Mémoire DIMM
<b>LT-5000</b>	
 <p>Un deuxième bac à papier inférieur augmente la capacité totale de 250 feuilles supplémentaires soit un total de 500 feuilles.</p>	 <p>Pour plus de détails, voir "Carte mémoire", chapitre 21 (guide de l'utilisateur).</p>
<b>Serveur Impression/Fax réseau</b>	<b>Serveur d'impression/numérisation sans fil externe.</b>
<b>NC-9100h</b>	<b>NC-2200w</b>
 <p>Le serveur réseau en option (NC-9100h) transforme votre MFC en un centre multifonctions disponible sur votre réseau local et permet ainsi l'impression, l'utilisation du logiciel "Brother PC-FAX" et la numérisation par le biais de votre réseau local.</p>	 <p>Le serveur d'impression/numérisation sans fil externe en option (NC-2200w) vous offre la possibilité d'utiliser l'impression de réseau sans fil et le scanner de réseau sans fil.</p>

## Consommables de rechange

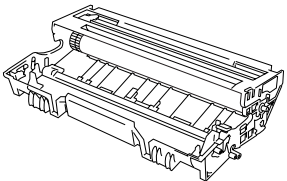
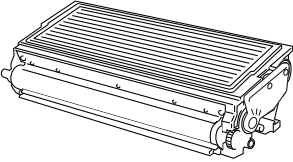
Tambour	Toner
<b>DR-3000</b>	<b>TN-3030 / TN-3060</b>
 <p>Jusqu'à 20 000 pages A4 à une couverture d'impression de 5%.</p>	 <p>TN-3030: Jusqu'à 3 500 pages A4 à une couverture d'impression de 5%. TN-3060: Jusqu'à 6 700 pages A4 à une couverture d'impression de 5%.</p>

Configuration  
l'appareil

Windows®  
USB

Windows®  
Parallèle

Windows  
NT® 4.0  
Parallèle

Windows®  
Réseau

Macintosh®  
USB

Macintosh®  
Réseau

Pour  
administrateurs

## **Marques commerciales**

Le logo Brother est une marque déposée de Brother Industries, Ltd.

Brother est une marque déposée de Brother Industries, Ltd.

Multi-Function Link est une marque déposée de Brother International Corporation.

© Copyright 2003 Brother Industries, Ltd. Tous droits réservés.

Windows, Microsoft et Windows NT sont des marques déposées de Microsoft aux USA et dans d'autres pays.

Macintosh, QuickDraw, iMac et iBook sont des marques commerciales ou déposées d'Apple Computer, Inc.

Postscript and Postscript Level 3 sont des marques commerciales ou déposées d'Adobe Systems Incorporated.

PaperPort et TextBridge sont des marques déposées de ScanSoft, Inc.

Presto! PageManager est une marque déposée de NewSoft Technology Corporation.

Chaque société dont le titre logiciel est mentionné dans ce manuel dispose d'un Accord de licence logiciel spécifique pour ses programmes privés.

**Tous les autres noms de marques et de produits mentionnés dans ce manuel sont des marques déposées de leurs sociétés respectives.**

## **Rédaction et publication**

Ce manuel a été rédigé et publié sous le contrôle de Brother Industries Ltd., et il couvre les dernières descriptions et spécifications de produits.

Le contenu de ce manuel et les spécifications de ce produit peuvent être modifiés sans préavis.

Brother se réserve le droit de modifier, sans préavis, les spécifications et les informations figurant dans ce présent manuel et ne sera pas responsable des préjudices (y compris des préjudices indirects) résultant des informations présentées ici, entre autres, sans pour autant s'y limiter, des erreurs typographiques et d'autres erreurs concernant le manuel.

Ce produit doit être utilisé dans un environnement professionnel.



At your side.  
**brother**®