

MFC-8440
MFC-8840D

Hurtig installationsvejledning

Før du kan bruge MFC'en, skal du opsætte hardwaren og installere driveren. Læs "Installationsvejledning", og følg de enkle instruktioner for at få hjælp til at starte opsætningen af maskinen og installationen af driveren og softwaren.

Trin 1



Opsætning af maskinen

Trin 2



Installere driveren og softwaren



Opsætningen er udført!

De nyeste drivere og den bedste løsning på dit problem eller spørgsmål finder du ved at gå til Brother Solutions Center direkte fra driveren eller ved at gå til <http://solutions.brother.com>. Anbring denne "Hurtig installationsvejledning", brugsanvisning og den medfølgende cd-rom på et passende sted, så du altid har dem ved hånden.

Opsætning af maskinen

Windows[®] USB

Windows[®] Parallel

Windows[®] NT[®] 4.0 Parallel

Windows[®] Netværk





Macintosh[®] USB

Macintosh[®] Netværk

For administratører

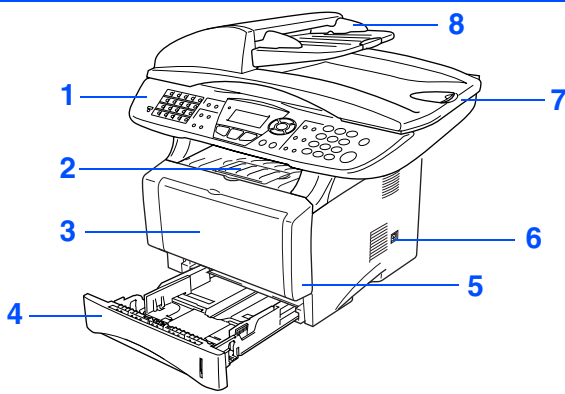
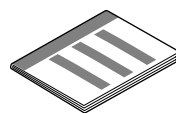
Installation af driver og software

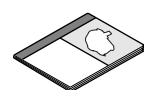
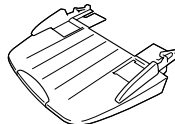
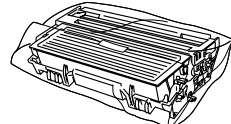
Pakkeliste

| | | | |
|--|--|---|---|
| <p>MFC</p>  <p>1. Kontrolpanel 2. Klap til papirbakkestøtte til forsiden nedad med forlænger 3. (for MFC-8440) Manuel fremføringsbakke (for MFC-8840D) Multifunktionsbakke (MP-bakke) 4. Papirmagasin 5. Frontlåde 6. Netafbryder 7. Dokumentlåg 8. ADF (automatisk dokumentfremfører)</p> | |  <p>Hurtig installationsvejledning</p> | |
| | |  <p>Cd-rom'er til Windows® for Macintosh®</p> | |
| | |  <p>Brugsanvisning</p> | |
|  <p>ADF-dokumentstøtte</p> |  <p>Tromleenhed (inkl. tonerpatron)</p> |  <p>Netledning</p> |  <p>Telefon kabel</p> |

Komponenterne kan variere fra det ene land til det andet.
Gem al emballage og kassen.



- *Printerkablet er ikke standardtilbehør. Køb det printerkabel som passer til dit behov (Parallel eller USB).*
- *Brug til Parallelport et tovejs skærmet interfacekabel, der er IEEE1284-kompatibelt og som ikke er længere end 2 meter.*
- *Brug til USB-port et højhastigheds USB 2.0 interfacekabel, der ikke er længere end 2 meter.*
- *Sørg for at bruge et højhastigheds USB 2.0 certificeret kabel, hvis din computer bruger et højhastigheds USB 2.0 interface.*
- *Selvom din computer er forsynet med et USB 1.1 interface, kan du tilslutte MFC'en.*

Advarsel

Når du flytter MFC'en, skal du holde i sidehåndtagene under scanneren. Bær IKKE MFC'en ved at holde den i bunden.

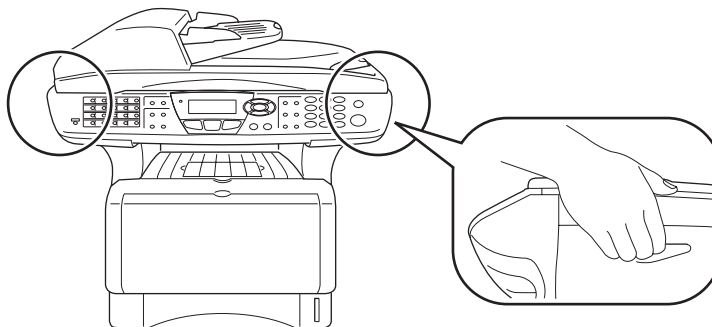

Kontrolpanel

MFC-8440 og MFC-8840D har tilsvarende taster på kontrolpanelet.

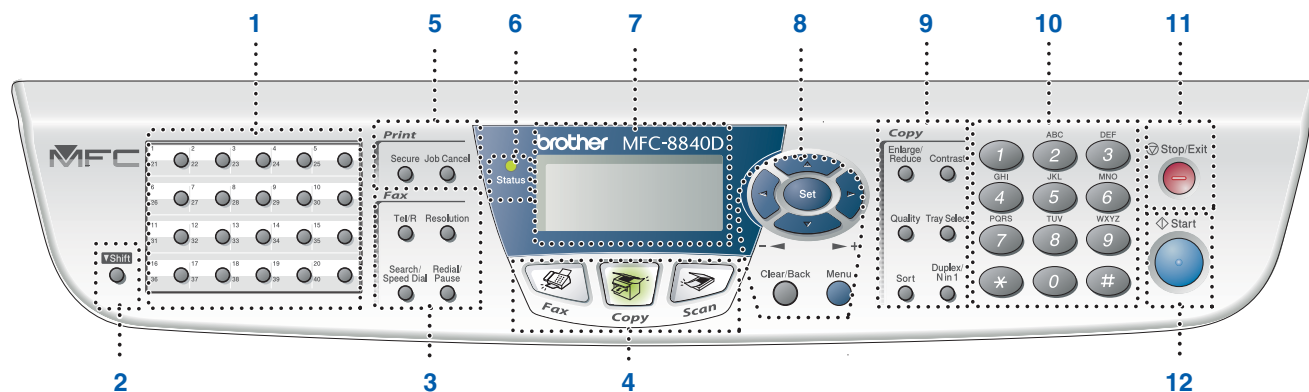

| | | |
|--------------------------|--|--|
| 1. Enkeltryk taster | 5. Print-taster | 9. Kopitaster (midlertidige indstillinger) |
| 2. Skift | 6. Status LED (Light-Emitting Diode) | 10. Opkaldstastatur |
| 3. Fax- og telefontaster | 7. 5-linjes LCD (Liquid Crystal Display) | 11. Stop/Exit |
| 4. Tilstandstaster | 8. Navigationstaster | 12. Start |



Du kan finde yderligere oplysninger i Kapitel 1 "Oversigt over kontrolpanel" i brugsanvisningen.



Advarsel

Angiver advarsler, der skal respekteres for at forhindre personskader.



Angiver forsigtighedsforanstaltninger, der skal respekteres af hensyn til korrekt brug af MFC'en eller for at forhindre beskadigelse af den.



Tip!

Angiver noter og nyttige tip, som bør huskes ved brug af MFC'en.



Brugsanvisning

Angiver henvisninger til brugsanvisning.

Trin 1

Opsætning af maskinen

| | |
|--|---|
| 1. Installere støtten til den automatiske dokumentfremfører (ADF)..... | 2 |
| 2. Installere tromleenheden..... | 2 |
| 3. Lægge papir i papirmagasinet..... | 3 |
| 4. Udløse scannerlåsen..... | 4 |
| 5. Isætte netledning og telefonledning..... | 5 |
| 6. Indstil dit land (ikke sprog)..... | 6 |
| 7. Vælg sprog..... | 6 |
| 8. Valg af modtagetilstand..... | 7 |
| 9. Indstille dato og klokkeslæt..... | 8 |
| 10. Indstille Afsender-ID..... | 9 |

Trin 2

Installere driveren og softwaren

Windows®

| | |
|--|----|
| Medfølgende cd-rom "MFL-Pro Suite"..... | 10 |
| For brugere af USB-kabel (For Windows® 98/98SE/Me/2000 Professional/XP)..... | 12 |
| ■ Kun for brugere af Windows® 98/98SE/Me..... | 14 |
| ■ Kun for brugere af Windows® 2000 Professional..... | 15 |
| ■ Kun for brugere af Windows® XP..... | 18 |
| For brugere af parallelkabel (For Windows® 98/98SE/Me/2000 Professional/XP)..... | 21 |
| ■ Kun for brugere af Windows® 98/98SE/Me..... | 23 |
| ■ Kun for brugere af Windows® 2000 Professional..... | 24 |
| ■ Kun for brugere af Windows® XP..... | 28 |
| For brugere af Windows NT® Workstation Version 4.0..... | 31 |
| For brugere af netværkskabel (For Windows® 98/98SE/Me/NT/2000 Professional/XP)..... | 33 |

Macintosh®

| | |
|--|----|
| For brugere af USB-kabel..... | 36 |
| ■ For Mac OS® 8.6 til 9.2..... | 36 |
| ■ For Mac OS® X 10.1/10.2.1 eller nyere..... | 38 |
| For brugere af netværkskabel..... | 40 |
| ■ For Mac OS® 8.6 til 9.2..... | 40 |
| ■ For Mac OS® X 10.1/10.2.1 eller nyere..... | 42 |

■ For administratorer

| | |
|--|----|
| Oversigt over kapitler i Network User's Guide (NC-9100h)..... | 44 |
| Installere konfigurationshjælpeprogrammet BRAdmin Professional (kun for brugere af Windows®)..... | 45 |
| Opsætte din IP-adresse, undernetmaske og Gateway ved hjælp af BRAdmin Professional (kun brugere af Windows®)..... | 46 |
| Ekstraudstyr..... | 47 |
| Forbrugsstoffer til udskiftning..... | 47 |

1

Installere støtten til den automatiske dokumentfremfører (ADF)



Tilslut IKKE grænsefladekablet. Tilslutning af grænsefladekablet foretages, når driveren installeres.

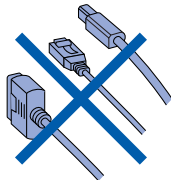

- 1 Åbn ADF-låget.

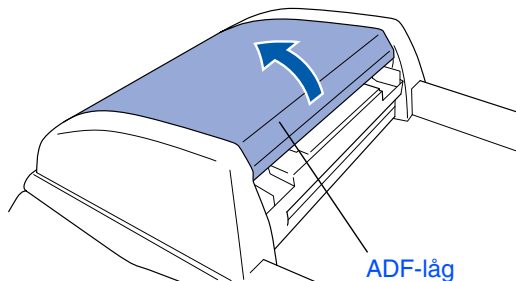

- 2 Sæt tappene på ADF-dokumentstøtten i hullerne på ADF'en, en side ad gangen.

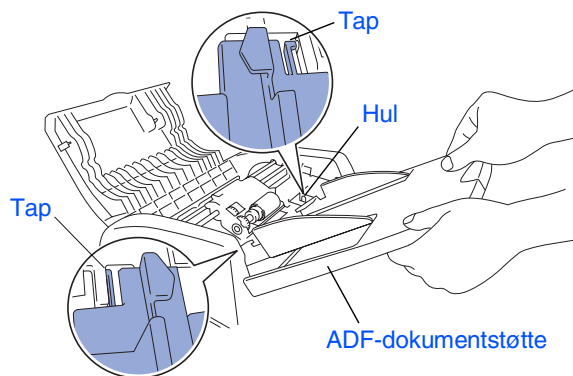

- 3 Skub ADF-dokumentstøtten ned til den låses på plads.

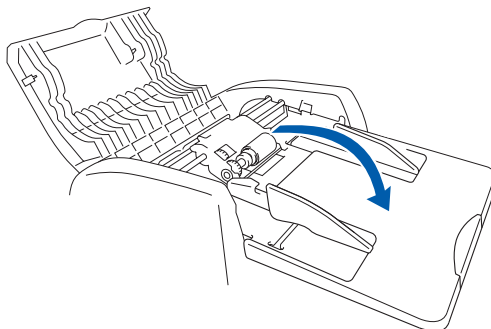

- 4 Luk ADF-låget.

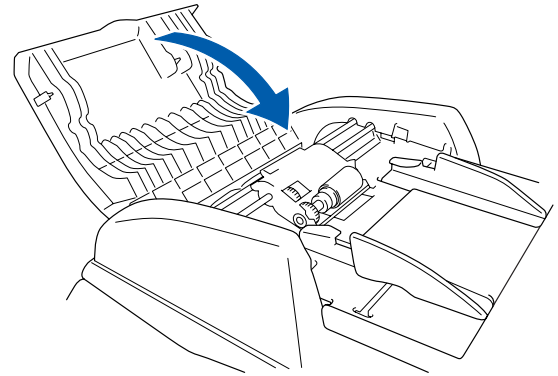

2

Installere tromleenheden

- 1 Åbn frontlågen ved at trykke på udløserknappen til frontlågen.

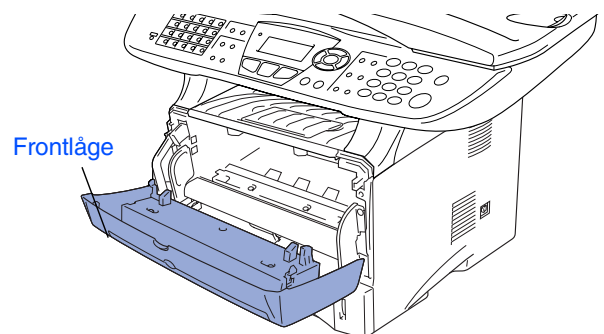
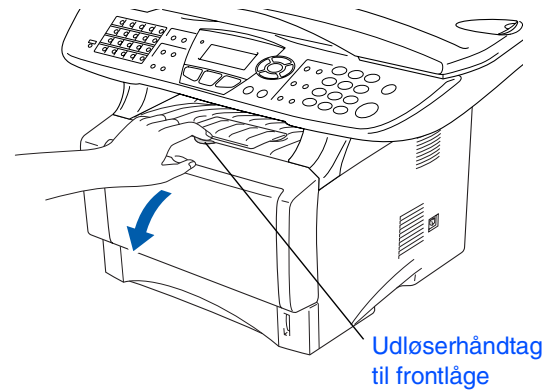

- 2 Pak tromleenheden ud. Fjern den beskyttende del.

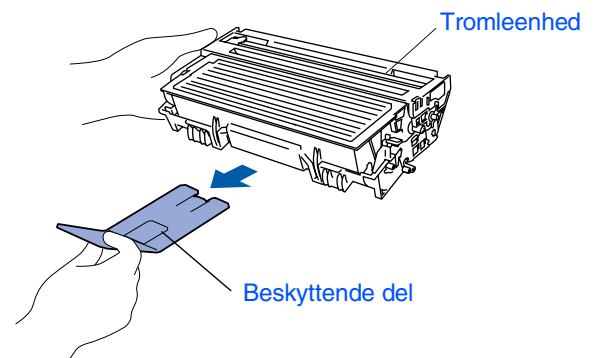

- 3 Bevæg den fra side til side flere gange for at fordele toneren indvendig i enheden.

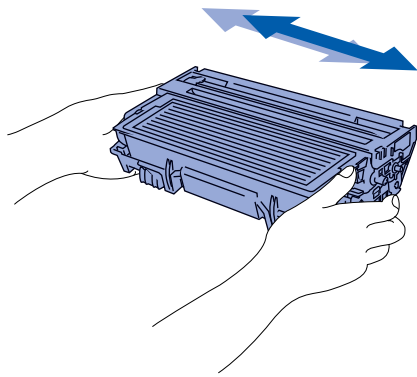

- 4 Skub tromleenheden ind i MFC'en (indtil den smækker på plads).

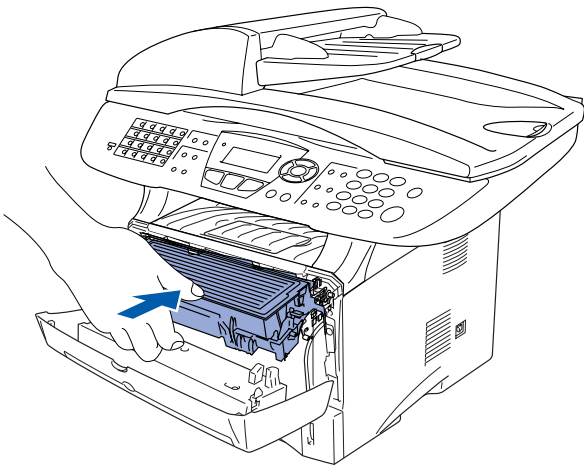

- 5 Luk frontlågen på MFC'en.

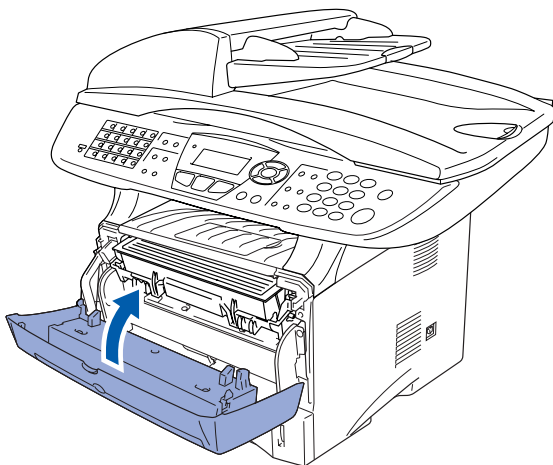

3 Lægge papir i papirmagasinet

- 1 Tag papirmagasinet helt ud af MFC'en.

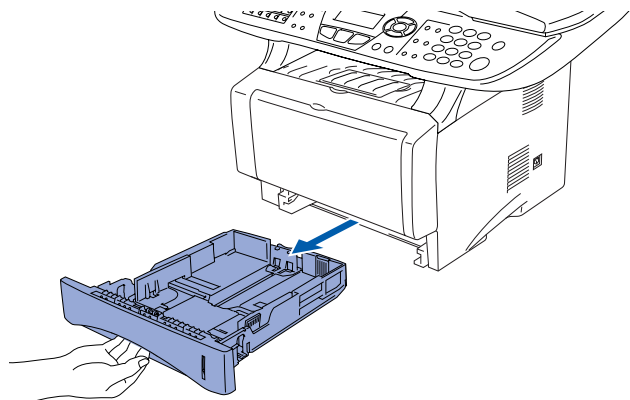

- 2 Tryk på udløserhåndtaget til papirstyret, og lad det glide på plads, så det passer til papirbredden. Check, at styrene sidder fast i åbningerne i magasinet.

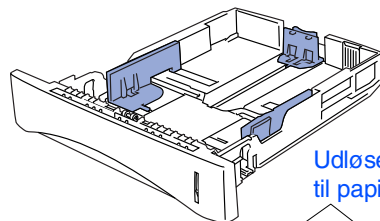

Udløserhåndtag til papirstyr

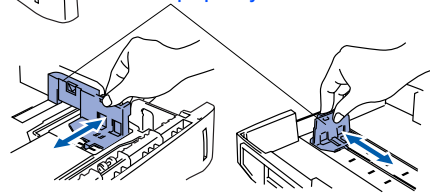

 Ved papir i Legal-format skal du trykke på udløserknappen til det universelle styr, og trække bagsiden af papirmagasinet ud.

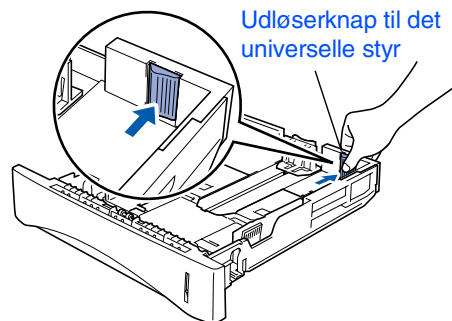

Udløserknop til det universelle styr

- 3 Luft papirstakken godt for at undgå papirstop og fremføringsfejl.

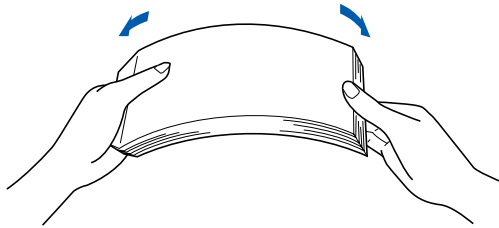

- 4 Læg papir i papirmagasinet. Check at papiret ligger fladt i bakken og er under maksimumpapirmærket.

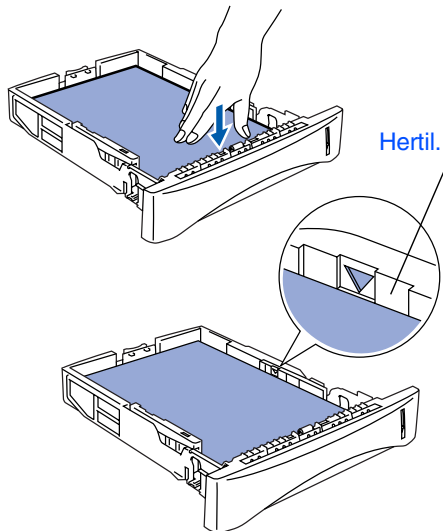

- 5 Sæt papirmagasinet helt tilbage i MFC'en, og fold støtteklappen ud, før du bruger MFC'en.

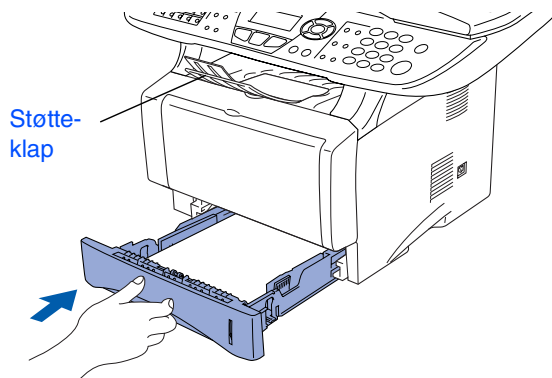

Du kan finde yderligere oplysninger om specifikationerne for anvendeligt papir i Kapitel 2 (brugsanvisning).

4 Udløse scannerlåsen

- 1 Skub håndtaget op for at låse scanneren op. (Det grå scannerlåsehåndtag er placeret bagerst til venstre på undersiden af dokumentlåget).

Låsehåndtag til scanner

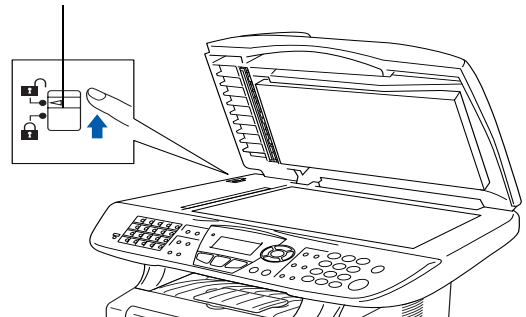

Isætte netledning og telefonledning



Parallel- eller USB-kablet må ikke forbindes endnu.

- 1 Kontroller, at der er slukket for strømmen. Tilslut netledningen til MFC'en.

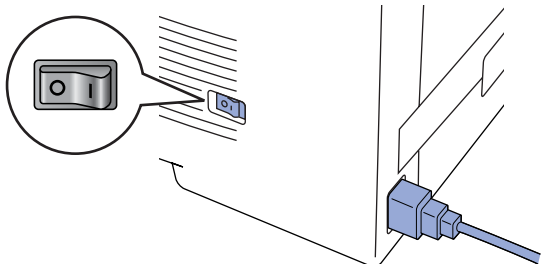

- 2 Sæt netledningen i et stik. Tænd kontakten.



Hvis **Check scannerlås** vises på LCD'en, skal du straks udløse scannerlåsen og trykke på **Stop/Exit**.

- 3 Tilslut den ene ende af telefonkablet til stikket i MFC'en med betegnelsen **LINE** og den anden ende til det modulære vægstik.

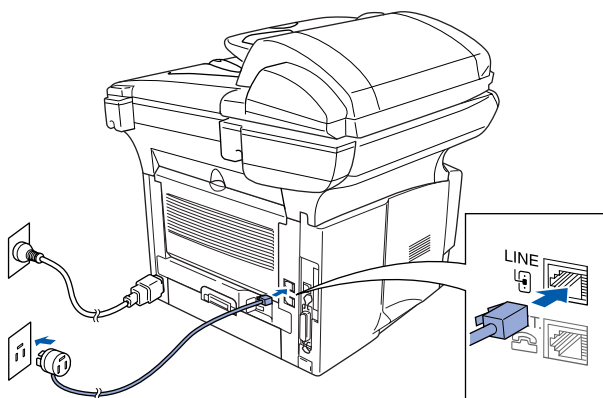

⚠ Advarsel

- MFC'en skal være forsynet med et jordforbundet stik.
- Da MFC'en er jordforbundet via strømforsyningen, kan du beskytte dig selv mod potentielt farlige elektriske situationer på telefonnettet ved at lade maskinen være tændt, når du forbinder den til en telefonlinje. På samme måde kan du beskytte dig selv, når du vil flytte MFC'en ved at afbryde telefonforbindelsen først og derefter netledningen.



Hvis du skal dele én telefonlinje med en ekstern telefon, skal du forbinde den som vist nedenfor.

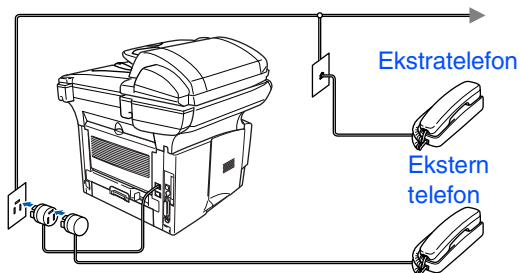

Hvis du skal dele én telefonlinje med en ekstern telefonsvarer, skal du forbinde den som vist nedenfor.



Indstil modtagefunktionen til den eksterne telefonsvarer.

Du kan finde yderligere oplysninger i Kapitel 1 "Tilslutte MFC'en" i brugsanvisningen.

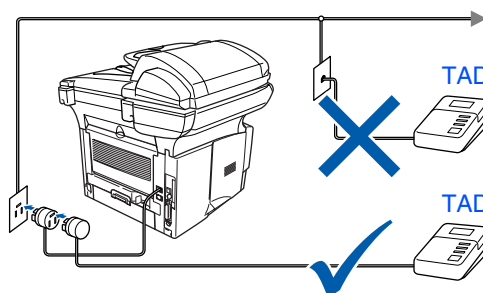

6 Indstil dit land (ikke sprog)

Du skal indstille dit land, så MFC'en fungerer korrekt på lokale telekommunikationslinjer i hvert land.

- 1 Check, at der er tændt for strømmen ved at sætte netledningen i og tænde på netafbryderen.
Tryk på **Set**.

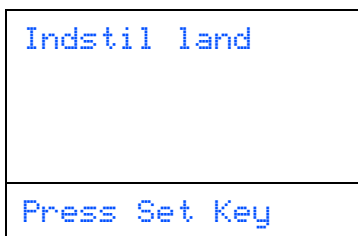

- 2 Tryk på  eller  for at vælge landet (Norge, Sverige, Finland eller Danmark). (Husk at vælge dit land og ikke dit sprog)



- 3 Tryk på **Set**, når LCD'en viser dit land.

- 4 LCD'en anmoder dig om at kontrollere dit indtastede land igen.



- 5 Hvis LCD'et viser det korrekte land, skal du trykke på **1** for at gå til Trin 6. - ELLER - Trykke på **2** for at gå tilbage til Trin 1 for at vælge landet igen.

- 6 Når LCD'en har vist *Accepted* i to sekunder, viser det *Vent*.







Hvis du vælger "Norge" i Trin 4, viser LCD'en norske meddelelser.

- 7 Når LCD viser dato og tid, skal du slukke på strømafbryderen og tænde den igen.



7 Vælg sprog

Du kan ændre sprog på LCD'en til Norsk, Svensk, Dansk, Finsk eller Engelsk.

- 1 Tryk på **Menu**, , .
- 2 Tryk på  eller  for at vælge sprog og tryk på **Set**.

8 Valg af modtagetilstand

Vælg den **modtagetilstand**, som passer bedst til dine behov.

- 1 Tryk på tasten **Menu**.
- 2 Tryk på tasten **0**.
- 3 Tryk på tasten **1**.
- 4 Tryk på  eller  for at vælge tilstanden.
- 5 Tryk på tasten **Set**.
- 6 Tryk på tasten **Stop/Exit**.

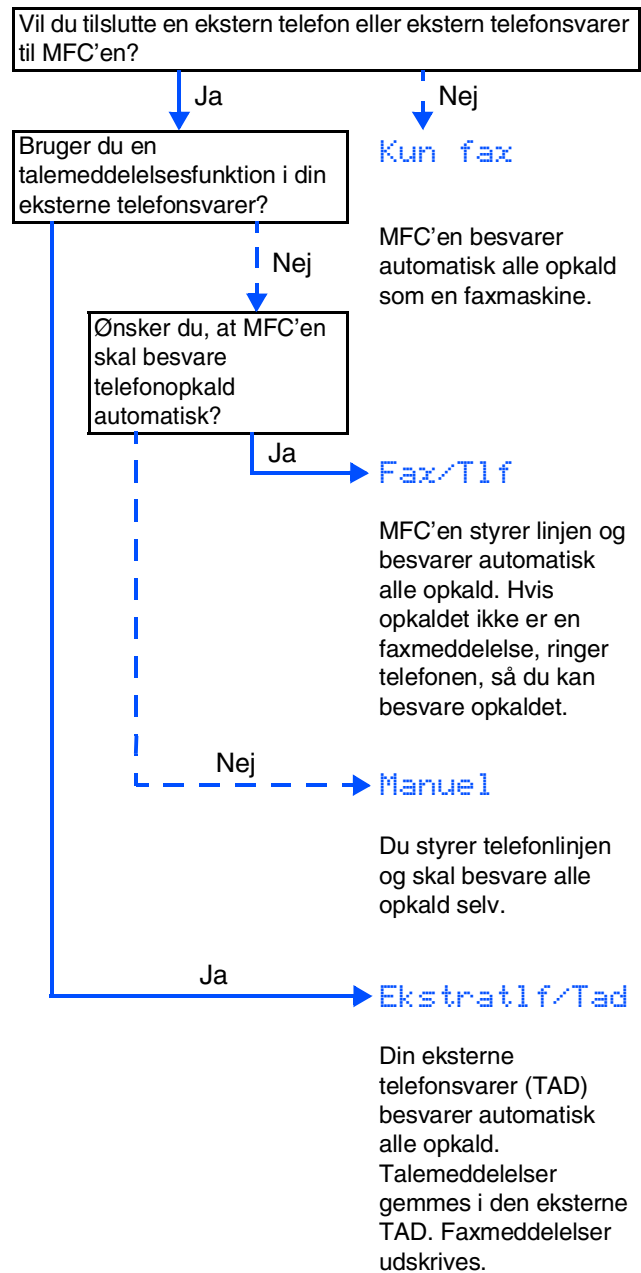

Du kan finde yderligere oplysninger i Kapitel 5 "Indstille modtagelse" i brugsanvisningen.

9 Indstille dato og klokkeslæt

MFC'en viser datoen og klokkeslættet og udskriver det på alle faxmeddelelser, du sender.

- 1 Tryk på tasten **Menu**.
- 2 Tryk på tasten **0**.
- 3 Tryk på tasten **2**.
- 4 Indtast de sidste to cifre af årstallet på opkaldstastaturet, og tryk derefter på tasten **Set**.

| |
|--|
| 02.Dato/Tid XX/XX/2005 Årstal:2005 |
| Indtast & Set |

(Indtast f.eks. **0, 5** for 2005.)

- 5 Indtast de to cifre for måneden på opkaldstastaturet, og tryk derefter på tasten **Set**.

| |
|---------------------------------------|
| 02.Dato/Tid XX/XX/2005 Måned:03 |
| Indtast & Set |

(Indtast f.eks. **0, 3** for marts.)

- 6 Indtast de to cifre for dagen på opkaldstastaturet, og tryk derefter på tasten **Set**.

| |
|-------------------------------------|
| 02.Dato/Tid XX/03/2005 Dag:01 |
| Indtast & Set |

(Indtast f.eks. **0, 1**.)

- 7 Indtast klokkeslættet i 24-timers format på opkaldstastaturet, og tryk derefter på tasten **Set**.

| |
|---|
| 02.Dato/Tid 01/03/2005 Klokkeslet:15:25 |
| Indtast & Set |

(Indtast f.eks. **1, 5, 2, 5** for 3:25 om eftermiddagen)

- 8 Tryk på tasten **Stop/Exit**.



Hvis du vil gentage fra trin 1, skal du først trykke på tasten **Stop/Exit**.

10 Indstille Afsender-ID

Du bør gemme dit navn og faxnummer, så det kan blive udskrevet på alle de faxesider, du sender.

- 1 Tryk på tasten **Menu**.
- 2 Tryk på tasten **0**.
- 3 Tryk på tasten **3**.
- 4 Indtast dit faxnummer (op til 20 cifre) på opkaldstastaturet, og tryk derefter på tasten **Set**.

```
03.Afsender ID
Fax: _
Indtast & Set
```

- 5 Indtast dit telefonnummer (op til 20 cifre) på opkaldstastaturet, og tryk derefter på tasten **Set**.
(Hvis dit telefonnummer og dit faxnummer er det samme, indtastes det samme nummer bare igen.)

```
03.Afsender ID
Fax: +44XXXXXXXXX
Tlf: _
Indtast & Set
```

 Tryk på ***** for at indtaste tegnet "+" (plus).

- 6 Brug opkaldstastaturet til at indtaste dit navn (op til 20 tegn), og tryk derefter på tasten **Set**.

```
03.Afsender ID
Fax: +44XXXXXXXXX
Tlf: +44XXXXXXXXX
Navn: _
Indtast & Set
```



- Se i det følgende skema angående indtastning af dit navn.
- Hvis du har behov for at indtaste et tegn, der findes på den samme tast som det foregående tegn, skal du trykke på  for at flytte markøren til højre.

| Tryk på tasten | En gang | To gange | Tre gange | Fire gange |
|----------------|---------|----------|-----------|------------|
| 2 | A | B | C | 2 |
| 3 | D | E | F | 3 |
| 4 | G | H | I | 4 |
| 5 | J | K | L | 5 |
| 6 | M | N | O | 6 |
| 7 | P | Q | R | S |
| 8 | T | U | V | 8 |
| 9 | W | X | Y | Z |



Du kan finde yderligere oplysninger i Kapitel 4 "Indstille Afsender-ID" i brugsanvisningen.

- 7 Tryk på tasten **Stop/Exit**.



Hvis du vil gentage fra trin 1, skal du først trykke på tasten **Stop/Exit**.

Gå til næste side for at installere driveren.

Medfølgende cd-rom "MFL-Pro Suite"

Cd-rom'en indeholder følgende punkter:

Windows®



MFL-Pro Suite indeholder printerdriver, scannerdriver, ScanSoft® PaperPort® 9.0SE, ScanSoft® OmniPage® og True Type®-skrifttyper. PaperPort® 9.0SE er et dokumenthåndteringsprogram til visning af indscannede dokumenter. ScanSoft® OmniPage®, der er integreret i PaperPort® 9.0SE, er et OCR-program, som konverterer et billede til tekst og sætter det ind i dit standard tekstbehandlingsprogram.

Macintosh®



*1 Brugsanvisningen på cd-rom'en indeholder brugsanvisning for software og netværksfunktioner, der er tilgængelige, når man er tilsluttet en computer (for eksempel udskrivning og scanning).



Installer MFL-Pro Suite

Du kan installere MFL-Pro Suite og multifunktionsdriveren.



Installer valgfrie applikationer

Du kan installere ekstra MFL-Pro Suite softwarehjælpeprogrammer.



Dokumentation*¹

Få vist brugsanvisning og anden dokumentation i PDF-format (Fremvisningsprogram inkluderet).



Online-registrering

Du får udpeget websiden Brother Product Registration Web Page til hurtig registrering af din maskine.



Brother Solutions Center

Brother kontaktoplysninger og webstedlinks med de seneste nyheder og support-oplysninger.



Reparér MFL-Pro Suite

Hvis du oplever fejl under installationen af MFL-Pro Suite, kan du bruge denne funktion til automatisk at reparere og geninstallere softwaren.



Start Here OS 8.6-9.2

Du kan installere printerdriveren, scannerdriveren og Presto!® PageManager® til Mac OS® 8.6 - 9.2.



Start Here OSX

Du kan installere printerdriveren, scannerdriveren, fjerninstallationsprogrammet og Presto!® PageManager® til Mac OS® 10.1/10.2.1 eller nyere.



ReadMe!

Du kan få vigtig information og fejlfindingstip.



Documentation*¹

Få vist brugsanvisning og anden dokumentation i PDF-format.



Brother Solutions Center

Du kan få adgang til Brother Solutions Center, et websted, der indeholder information om dit Brother-produkt inkl. Ofte stillede spørgsmål (FAQs), brugsanvisninger, driveropdateringer og tip til brug af MFC'en.



On-Line Registration

Du får udpeget websiden Brother Product Registration Web Page til hurtig registrering af din MFC.



Følg instruktionerne på denne side til dit operativsystem og printerkabel.

Opsætning af maskinen

Windows®



For brugere af USB-kabel..... Gå til side 12
(For Windows® 98/98SE/Me/2000 Professional/XP)

Windows®
USB



For brugere af parallelkabel..... Gå til side 21
(For Windows® 98/98SE/Me/2000 Professional/XP)

Windows®
Parallel



For brugere af Windows NT® Workstation Version 4.0... Gå til side 31
(For brugere af parallelkabel)

Windows
NT® 4.0
Parallel



For brugere af netværkskabel Gå til side 33
(For Windows® 98/98SE/Me/2000 Professional/XP)

Windows®
Netværk

Macintosh®



For brugere af USB-kabel
■ For Mac OS® 8.6 til 9.2..... Gå til side 36
■ For Mac OS® X 10.1/10.2.1 eller nyere Gå til side 38

Macintosh®
USB



For brugere af netværkskabel
■ For Mac OS® 8.6 til 9.2..... Gå til side 40
■ For Mac OS® X 10.1/10.2.1 eller nyere Gå til side 42

Macintosh®
Netværk

For administratorer..... Gå til side 44

For
administratorer

For brugere af USB-kabel (For Windows® 98/98SE/Me/2000 Professional/XP)

Sørg for, at du har udført instruktionerne fra Trin 1 "Opsætning af maskinen" på sider 2 - 9.



- Brother anbefaler, at maskinen tilsluttes direkte til computeren.
- Luk venligst alle programmer, som måtte køre, inden MFL-Pro installeres.

- 1 Tag el-ledningen ud af stikkontakten, og afbryd forbindelsen mellem MFC'en og computeren, hvis du allerede har forbundet dem med et printerkabel.

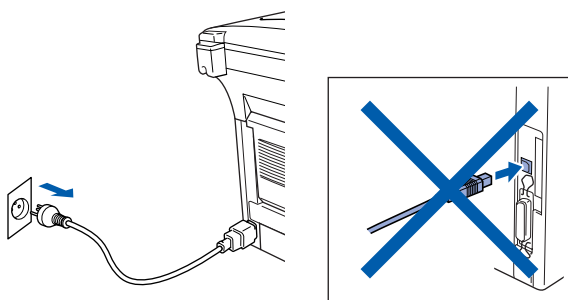

- 2 Tænd computeren. (Med Windows® 2000 Professional/XP skal du logge på som administrator.)

- 3 Sæt den medfølgende cd-rom i cd-rom-drevet. Hvis du får vist skærbilledet med modelnavnet, skal du vælge din MFC. Hvis du får vist sprogskærbilledet, skal du vælge dit sprog.



- 4 Cd-rom-hovedmenuen vises. Klik på **Installer MFL-Pro Suite**.

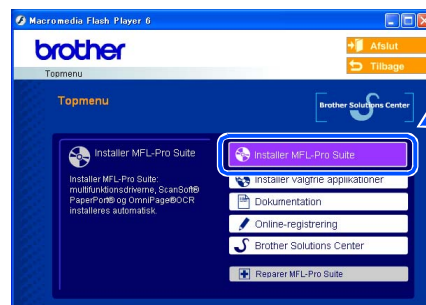

Hvis dette vindue ikke vises, skal du bruge Windows® Stifinder til at køre programmet **setup.exe** fra rodmappen på Brother cd-rom'en.



Hvis du får vist følgende skærbillede, skal du klikke på **OK** for at installere opdateringerne til Windows®. Når opdateringerne er installeret, genstartes din pc muligvis. Derefter fortsætter installationen automatisk.

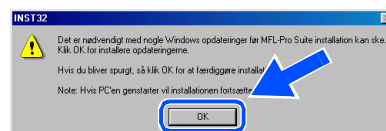

Hvis installationen ikke fortsætter automatisk, skal du åbne hovedmenuen igen ved at tage cd-rom'en ud og derefter sætte den i igen eller ved at dobbeltklikke på programmet **setup.exe** i rodmappen og fortsætte fra Trin 4 for at installere MFL-Pro Suite.

- 5 Når du har læst og godkendt licensaftalen til ScanSoft® PaperPort® 9.0SE, skal du klikke på **Ja**.

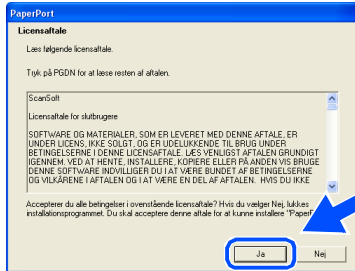

- 6 Installationen af PaperPort® 9.0SE starter automatisk og efterfølges af installationen af MFL-Pro Suite.



Hvis der vises en fejlmeddelelse på dette sted i installationsprocessen, kan du reparere og geninstallere softwaren. Vælg **Reparer MFL-Pro Suite** i cd-menuen og følg instruktionerne på skærmen.

- 7 Når vinduet med Brother MFL-Pro Suite Software Licensaftale vises, skal du læse aftalen og derefter klikke på **Ja**, hvis du er enig i betingelserne.

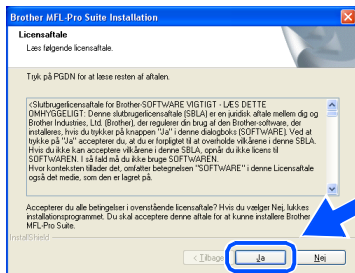

- 8 Vælg **Lokalforbindelse**, og klik derefter på **Næste**. Installationen vil fortsætte.

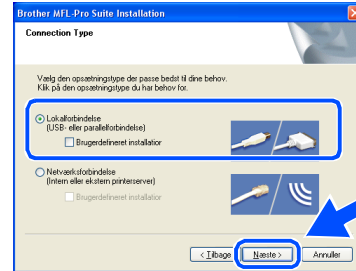

Hvis du vil installere PS driveren, skal du vælge **Brugerdefineret installation** og derefter følge instruktionerne på skærmen. Når skærmen **Vælg komponenter** vises, skal du kontrollere **PS-printerdriver**, og derefter fortsætte med at følge instruktionerne på skærmen.

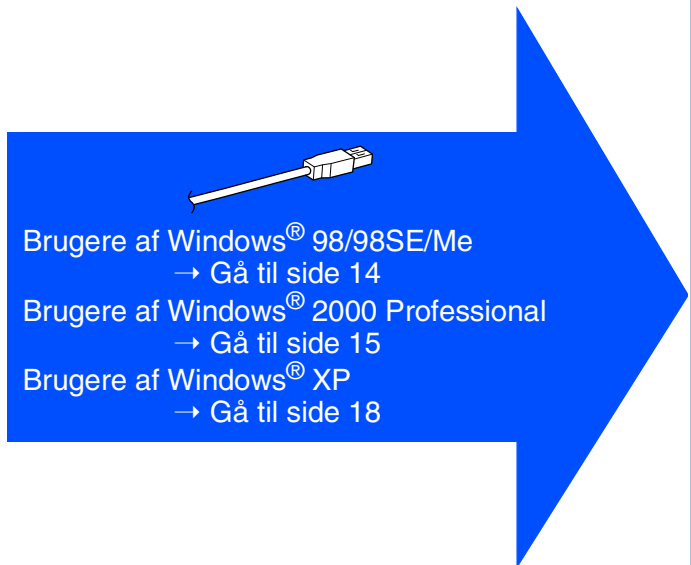

For brugere af USB-kabel (For Windows® 98/98SE/Me/2000 Professional/XP)

Kun for brugere af Windows® 98/98SE/Me

Kontroller, at du har fulgt instruktionerne i 1 til 8 på sider 12 - 13.

- 9 Når dette skærbillede vises, skal du forbinde USB-kablet til din pc, og derefter forbinde det til MFC'en.

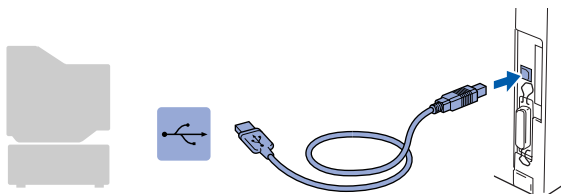
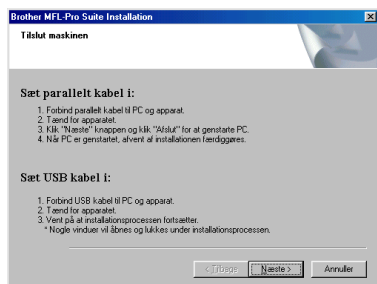

- 10 Sæt el-ledningen i og slå MFC'en til.

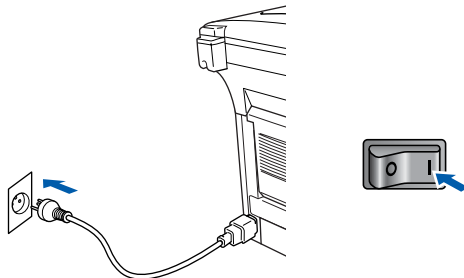

Det varer nogle få sekunder, før installationsskærbillederne vises. Installationen af Brother-driverne starter automatisk. Installationsskærbillederne vises et ad gangen, så vent lidt.

- 11 Når Brother-onlineregistreringsskærbilledet vises, skal du foretage dine valg og følge instruktionerne på skærmen.

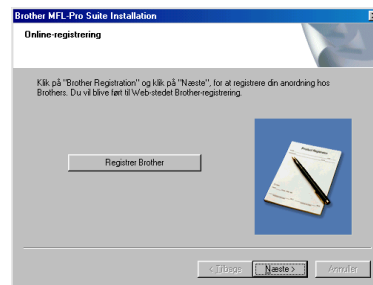

- 12 Når følgende skærbillede vises, skal du klikke på **Udfør** og vente, mens pc'en genstarter Windows og fortsætter med installationen.

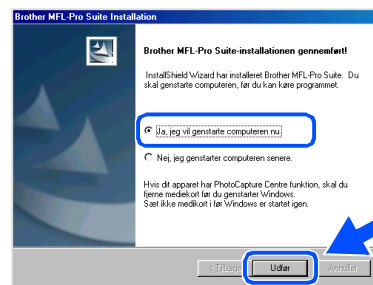

Hvis installationen ikke er lykkedes, skal du forsøge igen vha. **Reparer MFL-Pro Suite** fra hovedmenuen. Vælg **Reparer MFL-Pro Suite** og følg instruktionerne på skærmen.

- OK!** MFL-Pro Suite, PC-FAX, printerdriveren og scannerdriveren er installeret, og installationen er nu færdig.

Kun for brugere af Windows® 2000 Professional

Kontroller, at du har fulgt instruktionerne i 1 til 8 på sider 12 - 13.

- 9 Når dette skærbillede vises, skal du tilslutte USB-kablet til din pc, og derefter tilslutte det til MFC'en. Sæt el-ledningen i og slå MFC'en til.

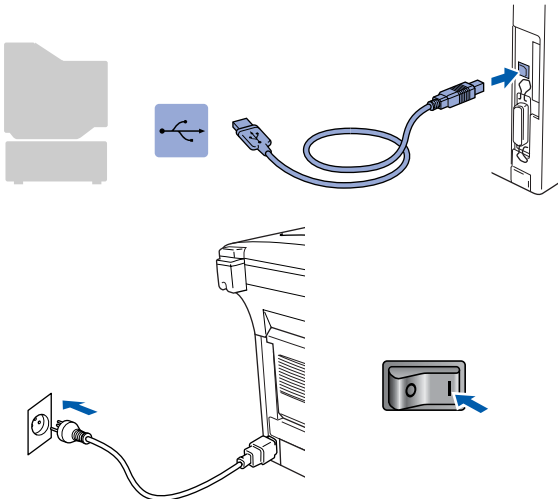
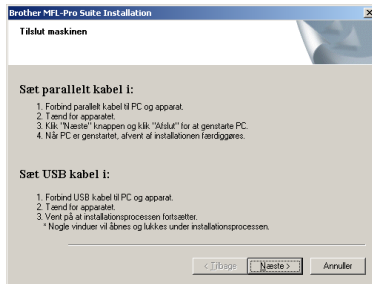

Det varer nogle få sekunder, før installationsskærbilledet vises. Installationen af Brother-driverne starter automatisk. Følg instruktionerne på skærmen.

- 10 Når Brother-onlineregistreringsskærbilledet vises, skal du foretage dine valg og følge instruktionerne på skærmen.

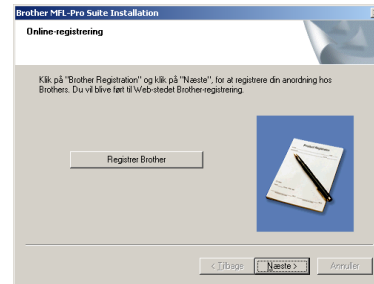

- 11 Når følgende skærbillede vises, skal du klikke på **Udfør** og vente, mens pc'en genstarter Windows og fortsætter med installationen.

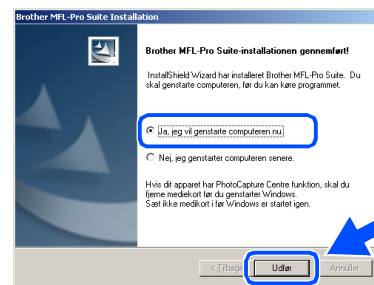

- OK! Der var installeret en Basic Universal printerdriver på MFL-Pro Suite, som er certificeret til brug sammen med Windows® operativsystemer.

Brother tilbyder også en fuldfunktionel printerdriver (Native driver), der indeholder flere funktioner end Basic Universal driver. Men denne driver indeholder ikke noget Windows® certificate. Hvis du vil installere Brother Native driver, skal du fortsætte til Trin 12.



Du kan finde yderligere oplysninger om de tilgængelige funktioner i Kapitel 2 i brugsanvisningen.

Fortsættes ...

For brugere af USB-kabel (For Windows® 98/98SE/Me/2000 Professional/XP)

Installation af Brother Native Driver

- 12 Klik på **Start** og vælg **Indstillinger** og derefter **Printere**. Klik på **Tilføj printer** og **Add Printer Wizard** starter. Når denne skærm vises, skal du klikke på **Næste**.

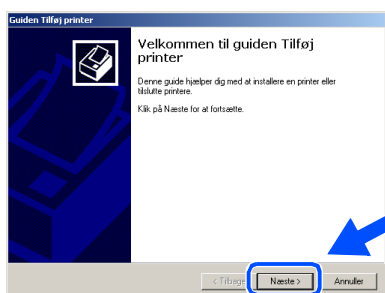

- 13 Fjern markeringen **Find og installer min Plug and Play-printer automatisk**, og klik derefter på **Næste**.

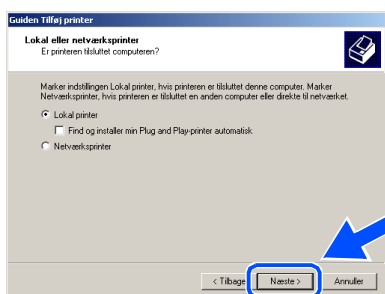

- 14 Vælg **USBXXX** fra rullegardinvinduet for valg af Printer Port og klik derefter på **Næste**.

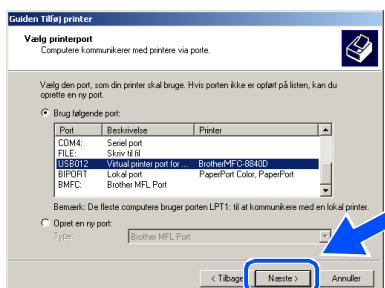

- 15 Klik på **Har diskette/cd...**

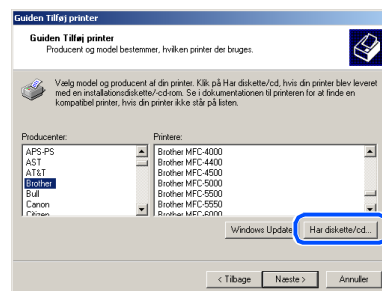

- 16 Gennemse cd-rom'en og fremhæv din sprogmappe og klik på **Åbn**. Fremhæv mappen **W2K** og klik på **Åbn**. Fremhæv mappen **Addprt** og klik på **Åbn**.

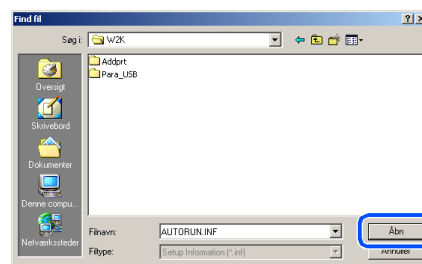

- 17 Klik på **Åbn**.

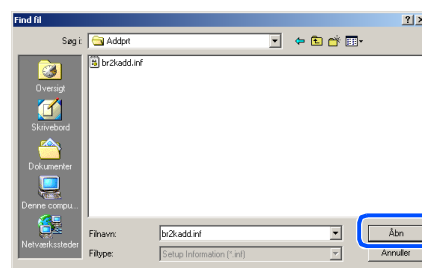

- 18 Sørg for, at **X:\DANW2K\Addprt** vises i vinduet og klik på **OK** (X:\ er drev-bogstavet for din cd-rom).



- 19 Fremhæv den model, du vil installere i listen med maskiner, og klik på **Næste**.

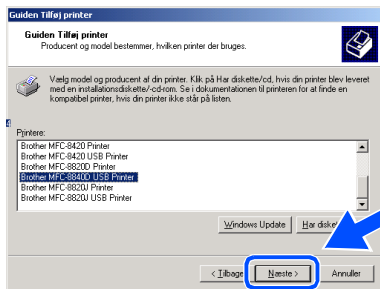

 Sørg for at vælge en USB-printer.

- 20 Den model du installerer, vises i vinduet. Vælg **Ja** eller **Nej**, hvis du ønsker, at denne driver skal være din standardprinterdriver.

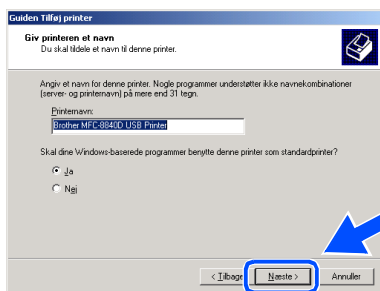

- 21 Hvis denne skærm vises, skal du vælge **Del ikke denne printer** og **Næste**.

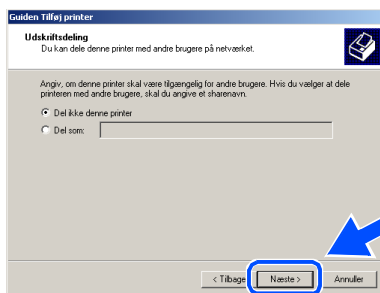

- 22 Vælg **Ja** og **Næste** for at udskrive en testside.

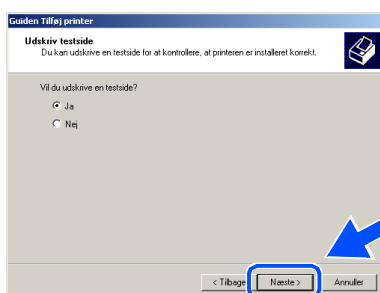

- 23 Når du får vist dette skærbillede, skal du klikke på **Udfør**.



- 24 Hvis dialogboksene Digital signatur blev ikke fundet vises, skal du klikke på **Ja**.

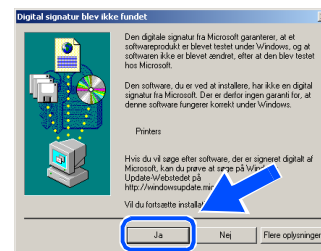

- 25 Hvis testsiden udskrives, skal du klikke på **OK**.

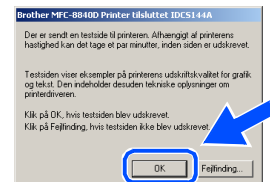

 Der vises to Brother-printerdrivere i listen til valg af printere. Driveren med "Printer" efter modelnavnet (f.eks. Brother MFC-8840D Printer) er Brother Native Driver.

- OK!** Brother Native Driver er installeret, og installationen er nu færdig.

For brugere af USB-kabel (For Windows® 98/98SE/Me/2000 Professional/XP)

Kun for brugere af Windows® XP

Kontroller, at du har fulgt instruktionerne i 1 til 8 på sider 12 - 13.

- 9 Når dette skærmbillede vises, skal du tilslutte USB-kablet til din pc, og derefter tilslutte det til MFC'en. Sæt el-ledningen i og slå MFC'en til.

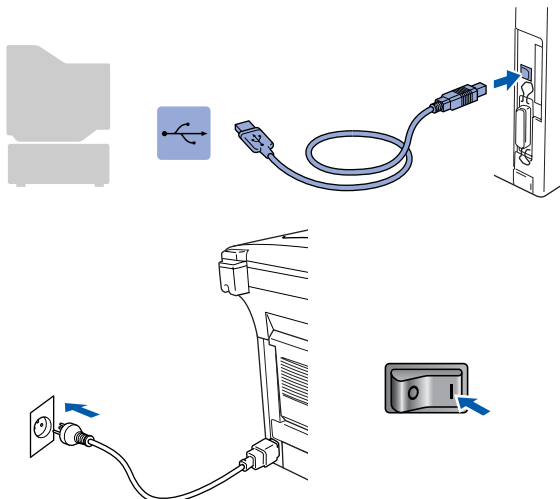
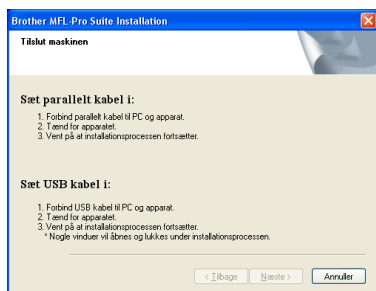

Det varer nogle få sekunder, før installationsskærmbillederne vises. Installationen af Brother-driverne starter automatisk. Skærmbillederne vises det ene efter det andet, så vent lidt.

- 10 Når Brother-onlineregistreringsskærmbilledet vises, skal du foretage dine valg og følge instruktionerne på skærmen.

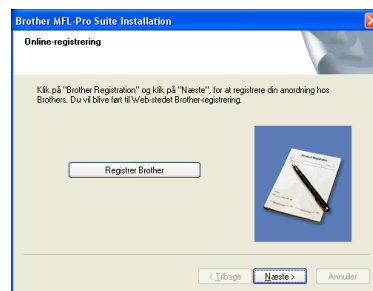

- 11 Når følgende skærmbillede vises, skal du klikke på **Udfør** og vente, mens pc'en genstarter Windows og fortsætter med installationen.

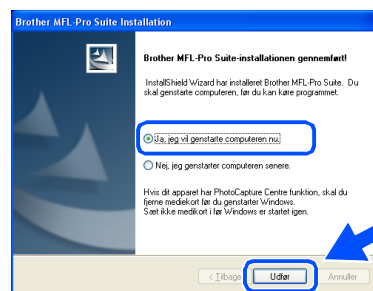

- OK! Der var installeret en Basic Universal printerdriver på MFL-Pro Suite, som er certificeret til brug sammen med Windows® operativsystemer.

Brother tilbyder også en fuldfunktionel printerdriver (Native driver), der indeholder flere funktioner end Basic Universal driver. Men denne driver indeholder ikke noget Windows® certificate. Hvis du vil installere Brother Native driver, skal du fortsætte til Trin 12.



Du kan finde yderligere oplysninger om de tilgængelige funktioner i Kapitel 2 i brugsanvisningen.

Installation af Brother Native Driver

- 12 Klik på **Start** og vælg **Printere og faxenheder**. Klik på **Tilføj printer** og Add Printer Wizard starter. Når denne skærm vises, skal du klikke på **Næste**.

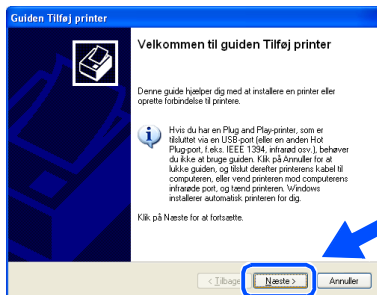

- 13 Fjern markeringen **Find og installer min Plug and Play-printer automatisk**, og klik derefter på **Næste**.

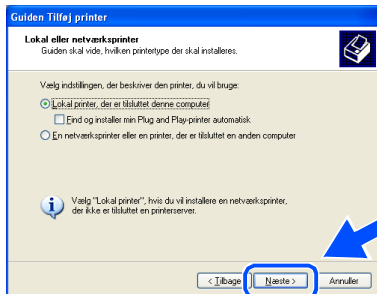

- 14 Vælg **USBXXX** fra rullegardinvinduet for valg af Printer Port og klik derefter på **Næste**.

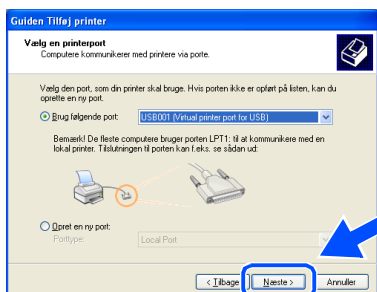

- 15 Klik på **Har diskette/cd...**

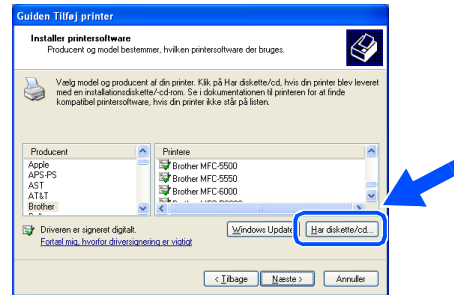

- 16 Gennemse cd-rom'en og fremhæv din sprogmappe og klik på **Åbn**. Fremhæv mappen **WXP** og klik på **Åbn**. Fremhæv mappen **Addprt** og klik på **Åbn**.

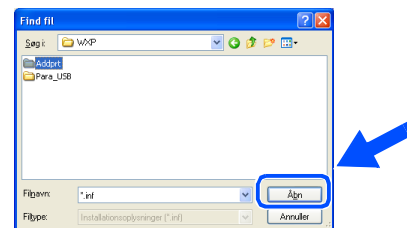

- 17 Klik på **Åbn**.

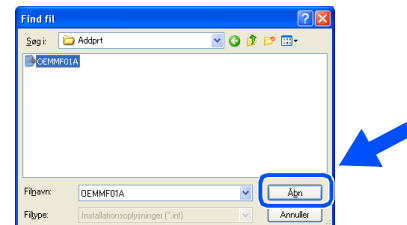

- 18 Sørg for, at **X:\dan\WXP\Addprt** vises i vinduet og klik på **OK** (X:\ er drev-bogstavet for din cd-rom).

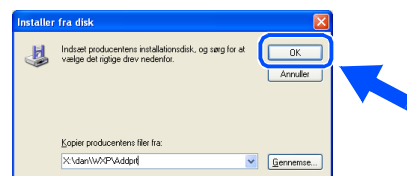

Fortsættes ...

For brugere af USB-kabel (For Windows[®] 98/98SE/Me/2000 Professional/XP)

- 19 Fremhæv den model, du vil installere i listen med maskiner, og klik på **Næste**.

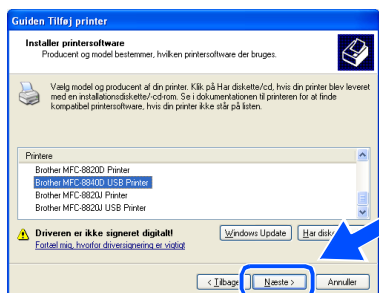

 Sørg for at vælge en USB-printer.

- 20 Den model du installerer, vises i vinduet. Vælg **Ja** eller **Nej**, hvis du ønsker, at denne driver skal være din standardprinterdriver.

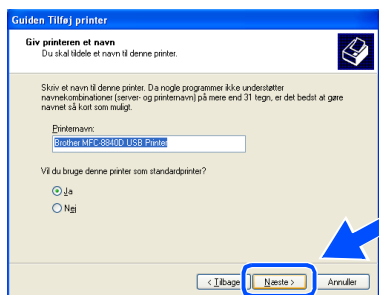

- 21 Hvis denne skærm vises, skal du vælge **Del ikke denne printer** og **Næste**.

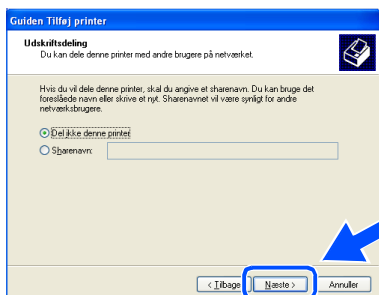

- 22 Vælg **Ja** og **Næste** for at udskrive en testside.

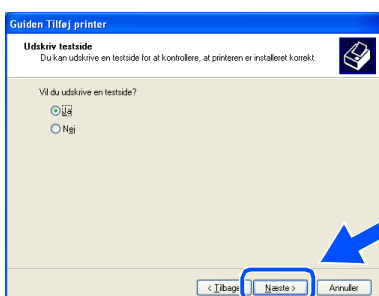

- 23 Når du får vist dette skærbillede, skal du klikke på **Udfør**.

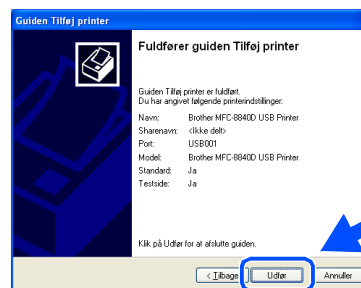

- 24 Når du får vist testskærbilledet af Windows-logoet, skal du klikke på **Fortsæt alligevel**.

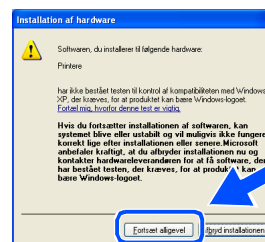

 Der vises to Brother-printerdrivere i listen til valg af printere. Driveren med "Printer" efter modelnavnet (f.eks. Brother MFC-8820D Printer) er Brother Native Driver.

- OK!** Brother Native Driver er installeret, og installationen er nu færdig.

For brugere af parallelkabel (For Windows® 98/98SE/Me/2000 Professional/XP)

Sørg for, at du har udført instruktionerne fra Trin 1 "Opsætning af maskinen" på sider 2 - 9.



- *Brother anbefaler, at maskinen tilsluttes direkte til computeren.*
- *Luk venligst alle programmer, som måtte køre, inden MFL-Pro installeres.*

- 1 Sluk, og tag netledningen ud af stikkontakten, og afbryd forbindelsen mellem MFC'en og din computer, hvis du allerede har forbundet dem med et printerkabel.

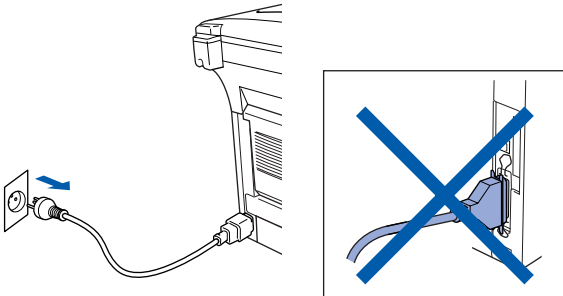

- 2 Tænd computeren.
(Med Windows® 2000 Professional/XP skal du logge på som administrator.)

- 3 Sæt den medfølgende cd-rom til Windows® i cd-rom-drevet. Hvis du får vist skærbilledet med modelnavnet, skal du vælge din MFC. Hvis du får vist sprogskærbilledet, skal du vælge dit sprog.



- 4 Cd-rom-hovedmenuen vises. Klik på **Installer MFL-Pro Suite**.

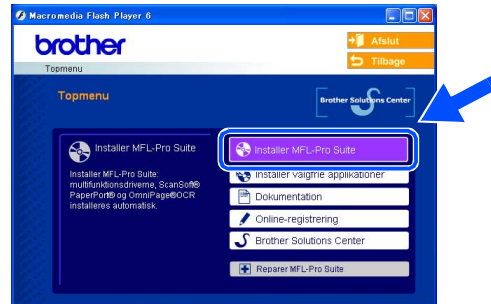

Hvis dette vindue ikke vises, skal du bruge Windows® Explorer til at køre programmet **setup.exe** fra rodmappen på Brother cd-rom'en.



Hvis du får vist følgende skærbillede, skal du klikke på **OK** for at installere opdateringerne til Windows®. Når opdateringerne er installeret, genstartes din pc muligvis. Bemærk: Hvis computeren genstartes, fortsætter installationen automatisk.

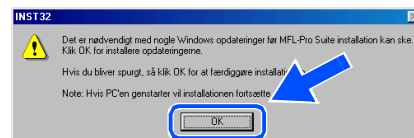

Hvis installationen ikke fortsætter automatisk, skal du åbne installationsmenuen igen ved at dobbeltklikke på programmet **setup.exe** i rodmappen på Brother cd-rom'en og fortsætte fra Trin 4.

Fortsættes ...

For brugere af parallelkabel **(For Windows® 98/98SE/Me/2000 Professional/XP)**

- 5 Når du har læst og godkendt licensaftalen til ScanSoft® PaperPort® 9.0SE, skal du klikke på **Ja**.

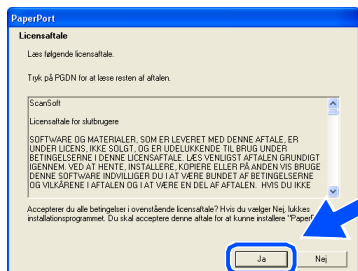

- 6 Installationen af PaperPort® 9.0SE starter automatisk og efterfølges af installationen af MFL-Pro Suite.



Hvis der vises en fejlmeddelelse på dette sted i installationsprocessen, kan du reparere og geninstallere softwaren. Vælg **Reparér MFL-Pro Suite** i cd-menuen og følg instruktionerne på skærmen.

- 7 Når vinduet med Brother MFL-Pro Suite Software Licensaftale vises, skal du læse aftalen og derefter klikke på **Ja**, hvis du er enig i betingelserne.

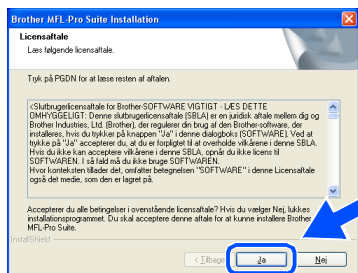

- 8 Vælg **Lokalforbindelse**, og klik derefter på **Næste**. Installationen vil fortsætte.

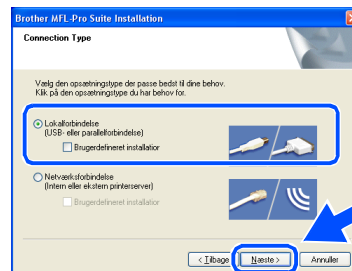

Hvis du vil installere PS driveren, skal du vælge **Brugerdefineret installation** og derefter følge instruktionerne på skærmen. Når skærmen **Vælg komponenter** vises, skal du kontrollere **PS-printerdriver**, og derefter fortsætte med at følge instruktionerne på skærmen.

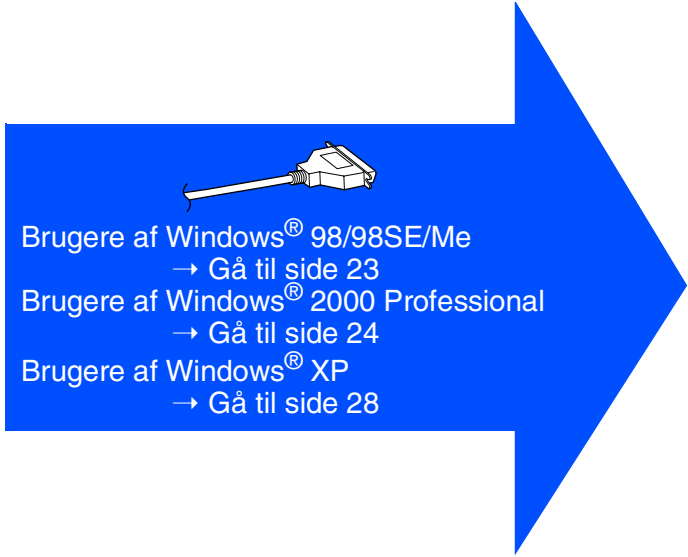

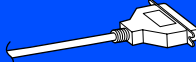

Brugere af Windows® 98/98SE/Me
 → Gå til side 23
Brugere af Windows® 2000 Professional
 → Gå til side 24
Brugere af Windows® XP
 → Gå til side 28

Kun for brugere af Windows® 98/98SE/Me

Kontroller, at du har fulgt instruktionerne i 1 til 8 på sider 21 - 22.

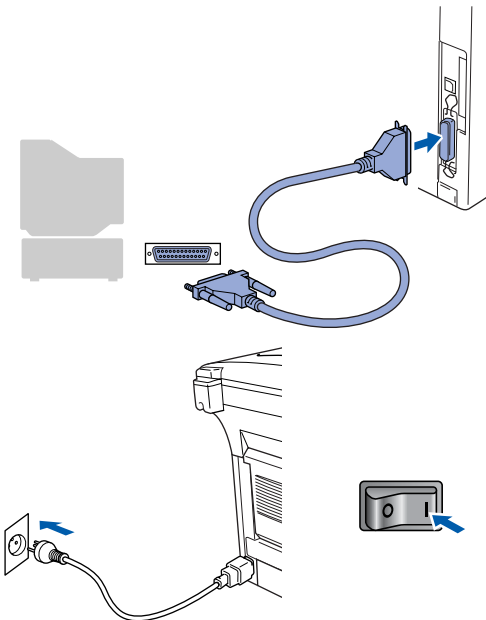
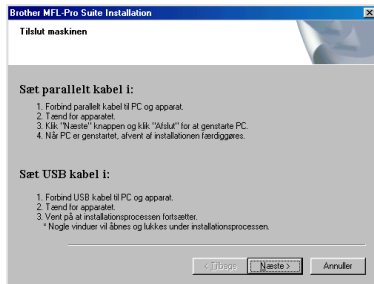
- 9 Når dette skærmbillede vises, skal du tilslutte parallelkablet til din pc, og derefter tilslutte det til MFC'en. Sæt el-ledningen i og slå MFC'en til.



- 10 Klik på **Næste**.

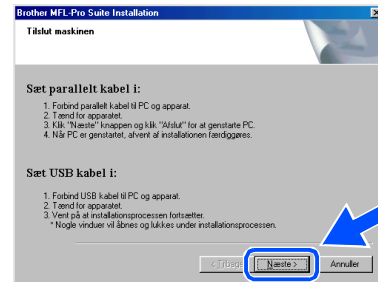

- 11 Når Brother-onlineregistreringsskærmbilledet vises, skal du foretage dine valg og følge instruktionerne på skærmen.

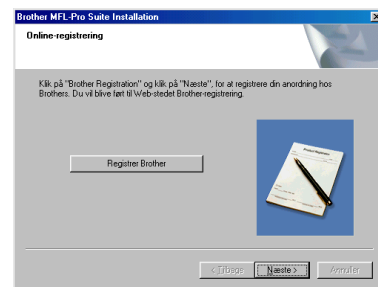

- 12 Når følgende skærmbillede vises, skal du klikke på **Udfør** og vente, mens pc'en genstarter Windows og fortsætter med installationen.

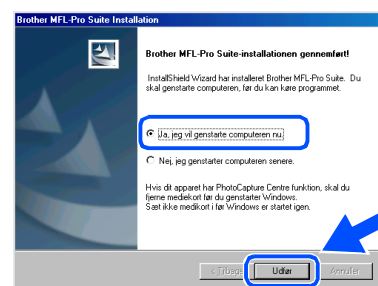

- 13 Når computeren genstartes, starter installationen af Brother-driveren automatisk. Følg instruktionerne på skærmen.

- OK!** MFL-Pro Suite, PC-FAX, printerdriveren og scannerdriveren er installeret, og installationen er nu færdig.

For brugere af parallelkabel (For Windows® 98/98SE/Me/2000 Professional/XP)

Kun for brugere af Windows® 2000 Professional

Kontroller, at du har fulgt instruktionerne i 1 til 8 på sider 21 - 22.

- 9 Når dette skærmbillede vises, skal du tilslutte parallelkablet til din pc, og derefter tilslutte det til MFC'en. Sæt el-ledningen i og slå MFC'en til.

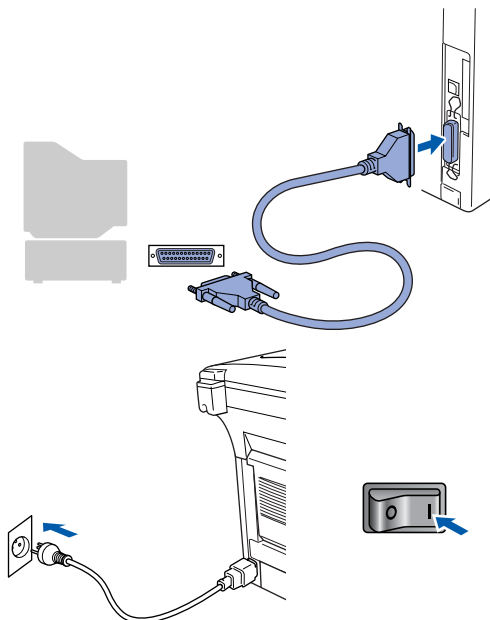
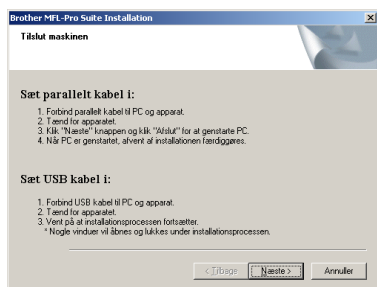

- 10 Klik på **Næste**.

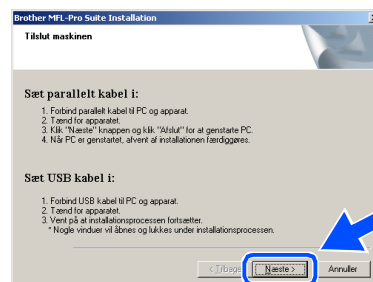

- 11 Når Brother-onlineregistreringsskærmbilledet vises, skal du foretage dine valg og følge instruktionerne på skærmen.

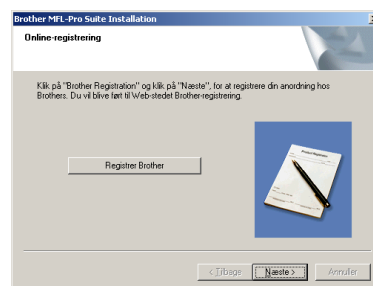

- 12 Når følgende skærmbillede vises, skal du klikke på **Udfør** og vente, mens pc'en genstarter Windows og fortsætter med installationen.

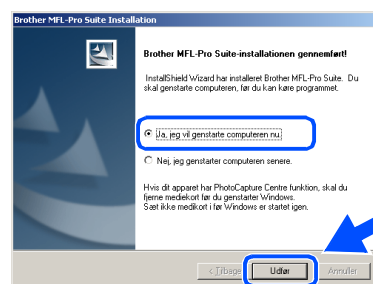

- 13 Når computeren genstartes, starter installationen af Brother-driverne automatisk. Følg instruktionerne på skærmen.
- 14 Hvis dialogboksene **Digital signatur blev ikke fundet** vises, skal du klikke på **Ja** for at installere driveren.

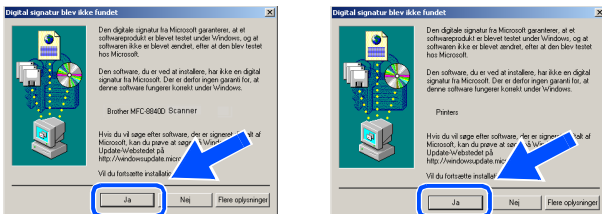

- OK!** Der var installeret en Basic Universal printerdriver på MFL-Pro Suite, som er certificeret til brug sammen med Windows® operativsystemer.

Brother tilbyder også en fuldfunktionel printerdriver (Native driver), der indeholder flere funktioner end Basic Universal driver. Men denne driver indeholder ikke noget Windows® certificate. Hvis du vil installere Brother Native Driver, skal du fortsætte til trin 15.



Du kan finde yderligere oplysninger om de tilgængelige funktioner i Kapitel 2 i brugsanvisningen.

Installation af Brother Native Driver

- 15 Klik på **Start** og vælg **Indstillinger** og derefter **Printere**. Klik på **Tilføj printer** og Add Printer Wizard starter. Når denne skærm vises, skal du klikke på **Næste**.

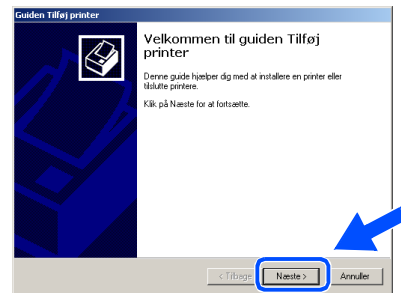

- 16 Fjern markeringen **Find og installer min Plug and Play-printer automatisk**, og klik derefter på **Næste**.

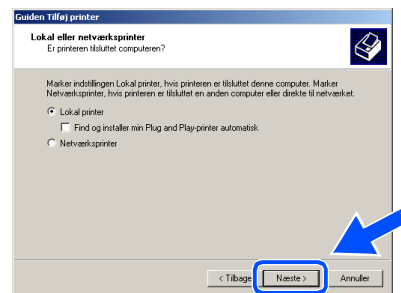

- 17 Vælg **BMFC (Brother MFL Port)** fra rullegardinvinduet for valg af Printer Port og klik derefter på **Næste**.

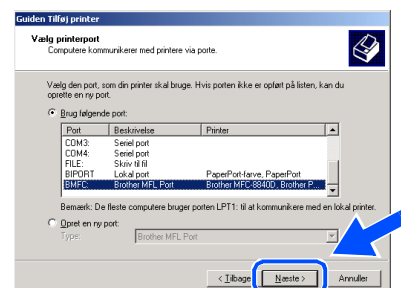

Fortsættes ...

For brugere af parallelkabel (For Windows[®] 98/98SE/Me/2000 Professional/XP)

- 18 Klik på **Har diskette/cd...**.

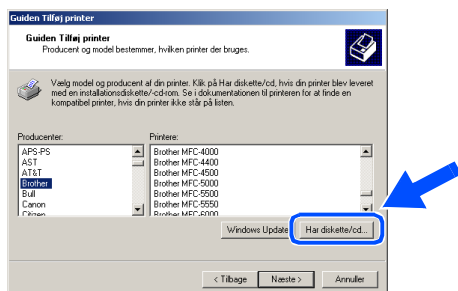

- 19 Gennemse cd-rom'en og fremhæv din sprogmappe og klik på **Åbn**. Fremhæv mappen **W2K** og klik på **Åbn**. Fremhæv mappen **Addprt** og klik på **Åbn**.

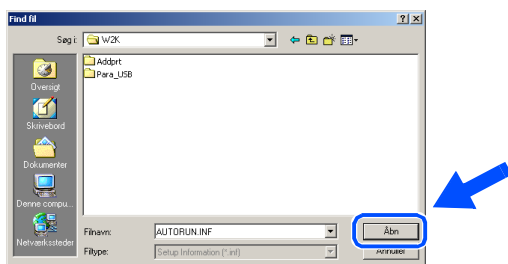

- 20 Klik på **Åbn**.

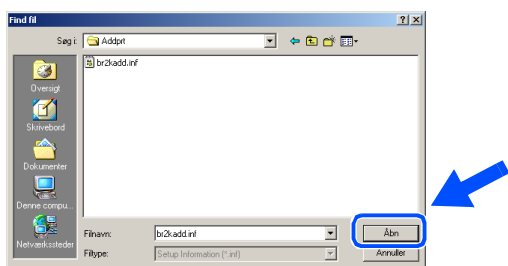

- 21 Sørg for, at **X:\DANW2K\Addprt** vises i vinduet og klik på **OK** (X:\ er drev-bogstavet for din cd-rom).

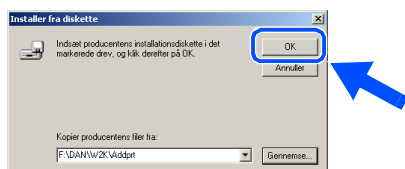

- 22 Fremhæv den model, du vil installere i listen med maskiner, og klik på **Næste**.

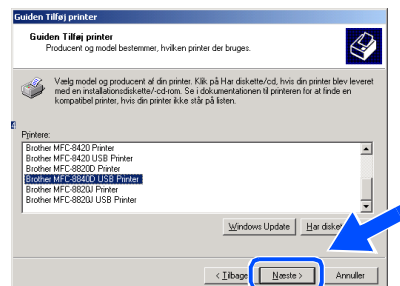

-  Sørg for at vælge en **USB-printer**.

- 23 Den model du installerer, vises i vinduet. Vælg **Ja** eller **Nej**, hvis du ønsker, at denne driver skal være din standardprinterdriver.

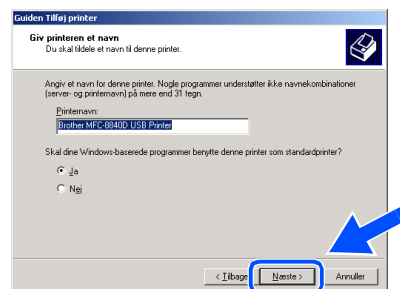

- 24 Hvis denne skærm vises, skal du vælge **Del ikke denne printer** og **Næste**.

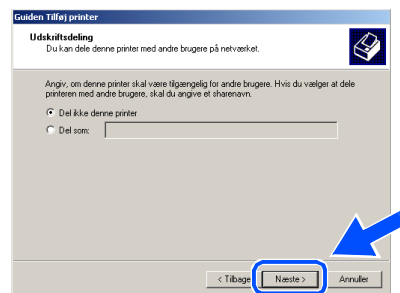

- 25 Vælg **Ja** og **Næste** for at udskrive en testside.

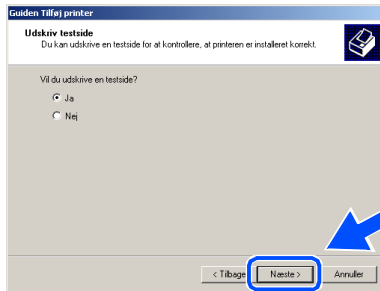

- 26 Når du får vist dette skærbillede, skal du klikke på **Udfør**.

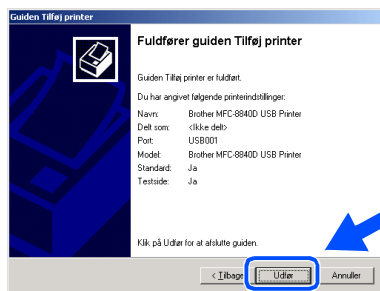

- 27 Hvis dialogboksene Digital signatur blev ikke fundet vises, skal du klikke på **Ja**.

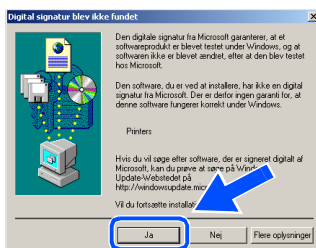

- 28 Hvis testsiden udskrives, skal du klikke på **OK**.

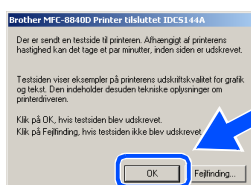

Der vises to Brother-printerdrivere i listen til valg af printere. Driveren med "Printer" efter modelnavnet (f.eks. Brother MFC-8820D Printer) er Brother Native Driver.



OK! Brother Native Driver er installeret, og installationen er nu færdig.

For brugere af parallelkabel (For Windows[®] 98/98SE/Me/2000 Professional/XP)

Kun for brugere af Windows[®] XP

Kontroller, at du har fulgt instruktionerne i 1 til 8 på sider 21 - 22.

- 9 Når dette skærbillede vises, skal du tilslutte parallelkablet til din pc, og derefter tilslutte det til MFC'en. Sæt el-ledningen i og slå MFC'en til.

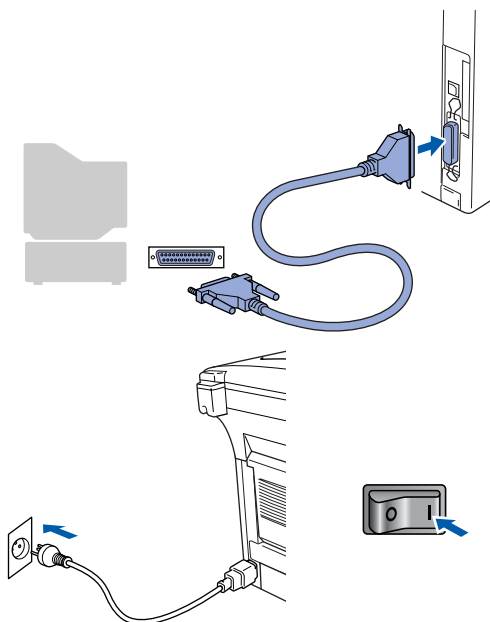
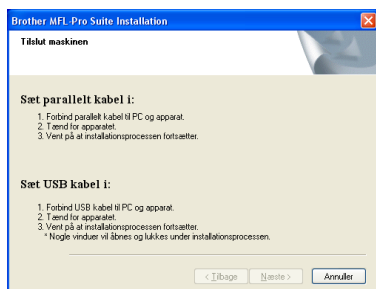

Installationen af Brother-driverne starter automatisk. Skærbillederne vises det ene efter det andet, så vent lidt.

- 10 Når Brother-onlineregistreringsskærbilledet vises, skal du foretage dine valg og følge instruktionerne på skærmen.

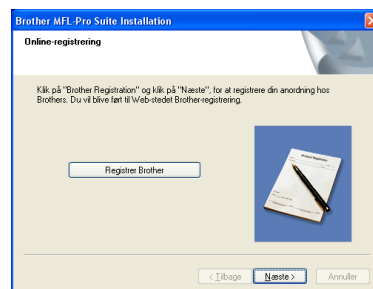

- 11 Når følgende skærbillede vises, skal du klikke på **Udfør** og vente, mens pc'en genstarter Windows og fortsætter med installationen.

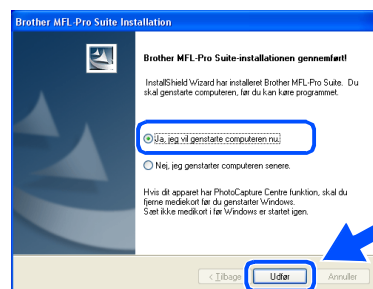

- OK! Der var installeret en Basic Universal printerdriver på MFL-Pro Suite, som er certificeret til brug sammen med Windows[®] operativsystemer.

Brother tilbyder også en fuldfunktionel printerdriver (Native driver), der indeholder flere funktioner end Basic Universal driver. Men denne driver indeholder ikke noget Windows[®] certificate. Hvis du vil installere Brother Native driver, skal du fortsætte til Trin 12.



Du kan finde yderligere oplysninger om de tilgængelige funktioner i Kapitel 2 i brugsanvisningen til softwaren.

Installation af Brother Native Driver

- 12 Klik på **Start** og vælg **Printere og faxenheder**. Klik på **Tilføj printer** og Add Printer Wizard starter. Når denne skærm vises, skal du klikke på **Næste**.

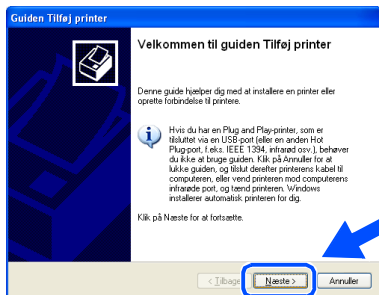

- 13 Fjern markeringen **Find og installer min Plug and Play-printer automatisk**, og klik derefter på **Næste**.

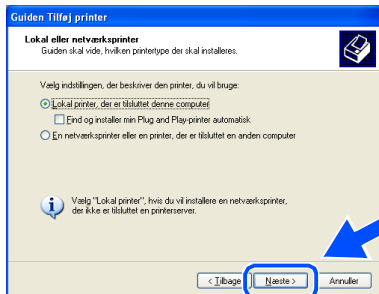

- 14 Vælg **BMFC (Brother MFL Port)** fra rullegardinvinduet for valg af Printer Port og klik derefter på **Næste**.

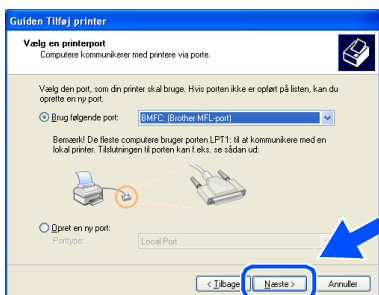

- 15 Klik på **Har diskette/cd...**

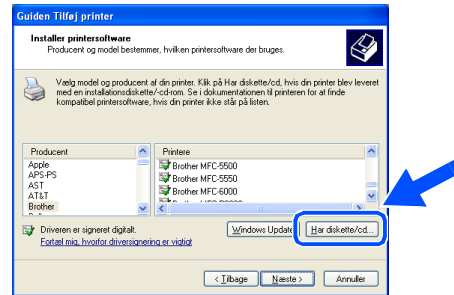

- 16 Gennemse cd-rom'en og fremhæv din sprogmappe og klik på **Åbn**. Fremhæv mappen **WXP** og klik på **Åbn**. Fremhæv mappen **Addprt** og klik på **Åbn**.

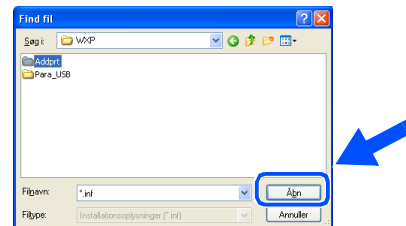

- 17 Klik på **Åbn**.

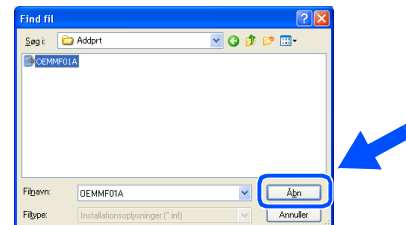

- 18 Sørg for, at **X:\dan\WXP\Addprt** vises i vinduet og klik på **OK** (X:\ er drev-bogstavet for din cd-rom).

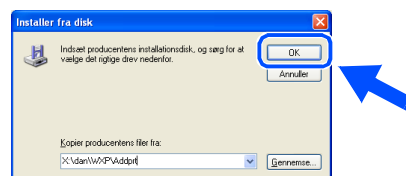

Fortsættes ...

For brugere af parallelkabel (For Windows[®] 98/98SE/Me/2000 Professional/XP)

- 19 Fremhæv den model, du vil installere i listen med maskiner, og klik på **Næste**.

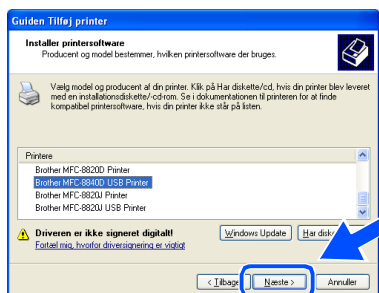

 Sørg for at vælge en USB-printer.

- 20 Den model du installerer, vises i vinduet. Vælg **Ja** eller **Nej**, hvis du ønsker, at denne driver skal være din standardprinterdriver.

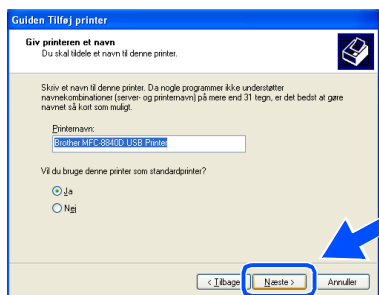

- 21 Hvis denne skærm vises, skal du vælge **Del ikke denne printer** og **Næste**.

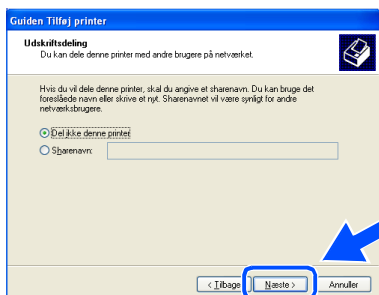

- 22 Vælg **Ja** og **Næste** for at udskrive en testside.

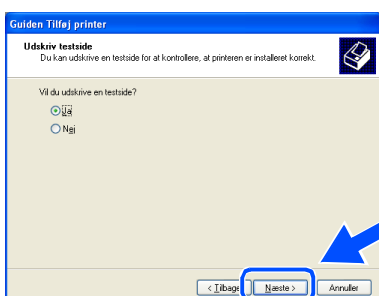

- 23 Når du får vist dette skærbillede, skal du klikke på **Udfør**.

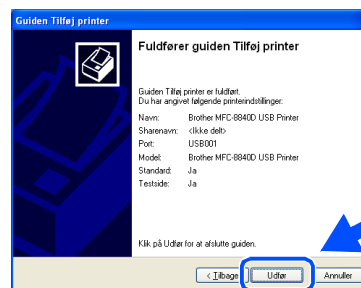

- 24 Når du får vist testskærbilledet af Windows-logoet, skal du klikke på **Fortsæt alligevel**.

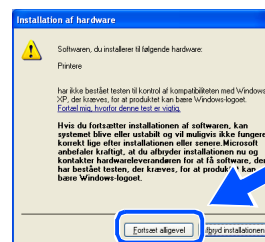

 Der vises to Brother-printerdrivere i listen til valg af printere. Driveren med "Printer" efter modelnavnet (f.eks. Brother MFC-8820D Printer) er Brother Native Driver.

- OK!** Brother Native Driver er installeret, og installationen er nu færdig.

For brugere af Windows NT® Workstation Version 4.0

Sørg for, at du har fulgt instruktionerne fra Trin 1 "Opsætning af maskinen" på sider 2 - 9.



- Brother anbefaler, at maskinen tilsluttes direkte til computeren.
- Luk venligst alle programmer, som måtte køre, inden MFL-Pro installeres.

- 1 Tænd computeren.
Du skal være logget på som Administrator.
- 2 Forbind parallelkablet til din computer, og forbind det derefter til MFC'en.

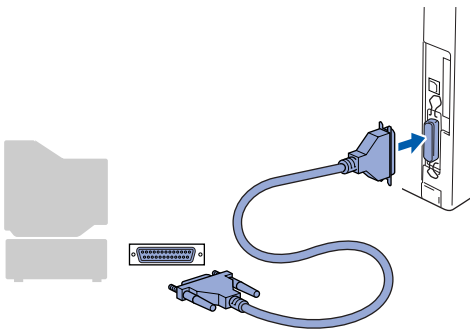

- 3 Sæt el-ledningen i og slå MFC'en til.

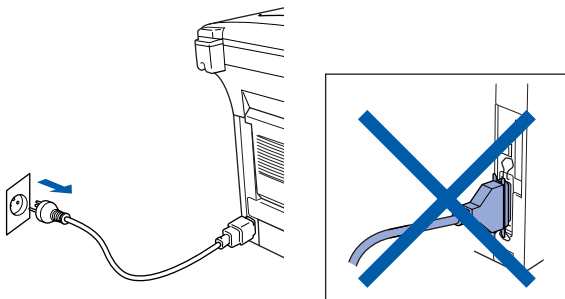

- 4 Sæt den medfølgende cd-rom til Windows® i cd-rom-drevet. Hvis du får vist skærbilledet med modelnavnet, skal du vælge din MFC. Hvis du får vist sprogskærbilledet, skal du vælge dit sprog.



- 5 Cd-rom-hovedmenuen vises.
Klik på **Installer MFL-Pro Suite**.



Hvis dette vindue ikke vises, skal du bruge Windows® Explorer til at køre programmet **setup.exe** fra rodmappen på Brother cd-rom'en.



Hvis du får vist følgende skærbillede, skal du klikke på **OK** for at installere opdateringerne til Windows®. Når opdateringerne er installeret, genstartes din pc muligvis. Bemærk: Hvis computeren genstartes, fortsætter installationen automatisk.

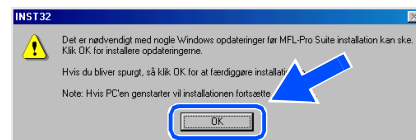

Hvis installationen ikke fortsætter automatisk, skal du åbne installationsmenuen igen ved at dobbeltklikke på programmet **setup.exe** på Brother cd-rom'en og fortsætte fra Trin 5.

Fortsættes ...

For brugere af Windows NT® Workstation Version 4.0

- 6 Når du har læst og godkendt licensaftalen til ScanSoft® PaperPort® 9.0SE, skal du klikke på **Ja**.

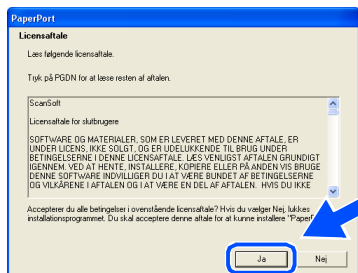

- 7 Installationen af PaperPort® 9.0SE starter automatisk og efterfølges af installationen af MFL-Pro Suite.



Hvis der vises en fejlmeddelelse på dette sted i installationsprocessen, kan du reparere og geninstallere softwaren. Vælg **Reparér MFL-Pro Suite** i cd-menuen og følg instruktionerne på skærmen.

- 8 Når vinduet med Brother MFL-Pro Suite Software Licensaftale vises, skal du læse aftalen og derefter klikke på **Ja**, hvis du er enig i betingelserne.

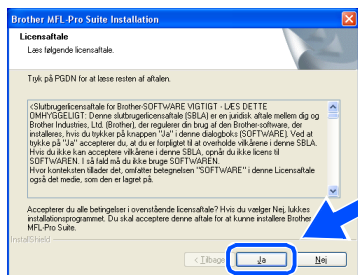

- 9 Vælg **Lokalforbindelse**, og klik derefter på **Næste**. Installationen vil fortsætte.

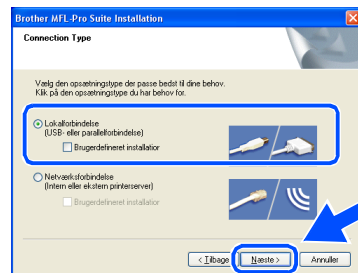

Hvis du vil installere PS driveren, skal du vælge **Brugerdefineret installation** og derefter følge instruktionerne på skærmen. Når skærmen **Vælg komponenter** vises, skal du kontrollere **PS-printerdriveren**, og derefter fortsætte med at følge instruktionerne på skærmen.

- 10 Når Brother-onlineregistreringsskærmbilledet vises, skal du foretage dine valg og følge instruktionerne på skærmen.

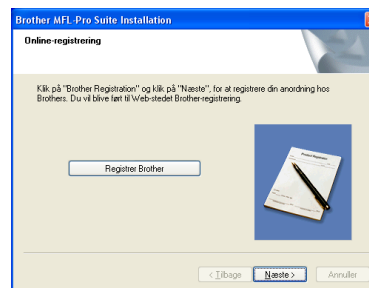

- 11 Når følgende skærmbillede vises, skal du klikke på **Udfør** og vente, mens pc'en genstarter Windows og fortsætter med installationen.

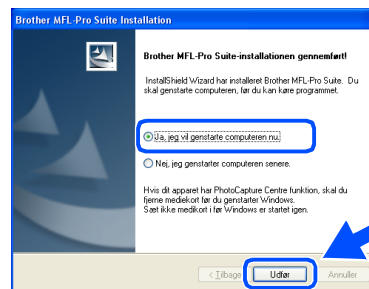

MFL-Pro Suite, PC-FAX, printerdriveren og scannerdriveren er installeret, og installationen er nu færdig.

For brugere af netværkskabel (For Windows® 98/98SE/Me/NT/2000 Professional/XP)

Sørg for, at du har udført instruktionerne fra Trin 1 "Opsætning af maskinen" på sider 2 - 9.

Afbryd det før installationen, hvis du bruger Personal Firewall software. Når du er sikker på, at du kan udskrive, kan du genstarte din Personal Firewall software.

- 1 Sørg for, at NC-9100h (Netværksprint/Faxserver) er installeret i MFC'en. (Se "Ekstraudstyr" i Kapitel 13 i Brugsanvisningen.)
- 2 Tilslut netværkskablet til MFC'en, og tilslut det derefter til en ledig port på din hub.

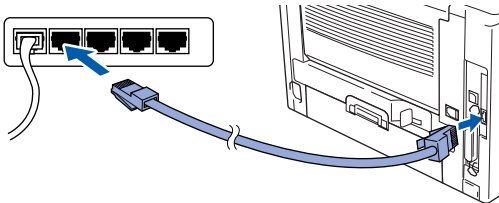

- 3 Sæt el-ledningen i og slå MFC'en til.

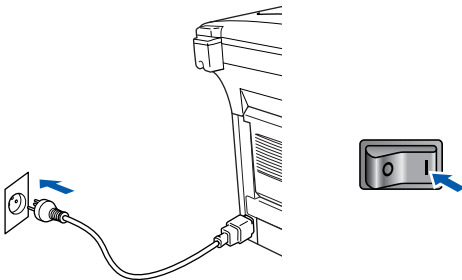

- 4 Tænd computeren. (For Windows® 2000 Professional/XP/Windows NT® 4.0, skal du logge på som administrator.)

- 5 Sæt den medfølgende cd-rom i cd-rom-drevet. Hvis du får vist skærbilledet med modelnavnet, skal du vælge din MFC. Hvis du får vist sprogskærbilledet, skal du vælge dit sprog.



- 6 Cd-rom-hovedmenuen vises. Klik på **Installer MFL-Pro Suite**.



Hvis dette vindue ikke vises, skal du bruge Windows® Explorer til at køre programmet **setup.exe** fra rodmappen på Brother cd-rom'en.



Hvis du får vist følgende skærbillede, skal du klikke på **OK** for at installere opdateringerne til Windows®. Når opdateringerne er installeret, genstartes din pc muligvis. Derefter fortsætter installationen automatisk.

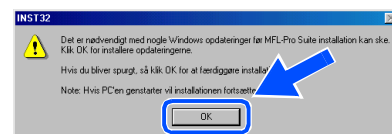

Hvis installationen ikke fortsætter automatisk, skal du åbne hovedmenuen igen ved at tage cd-rom'en ud og derefter sætte den i igen eller ved at dobbeltklikke på programmet **setup.exe** i rodmappen og fortsætte fra Trin 6 for at installere MFL-Pro Suite.

Fortsættes ...

For brugere af netværkskabel (For Windows® 98/98SE/Me/NT/2000 Professional/XP)

- 7 Når du har læst og godkendt licensaftalen til ScanSoft® PaperPort® 9.0SE, skal du klikke på **Ja**.

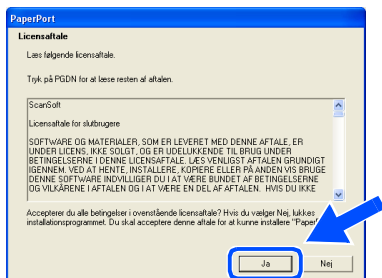

- 8 Installationen af PaperPort® 9.0SE starter automatisk og efterfølges af installationen af MFL-Pro Suite.

- 9 Når vinduet med Brother MFL-Pro Suite Software Licensaftale vises, skal du læse aftalen og derefter klikke på **Ja**, hvis du er enig i betingelserne.

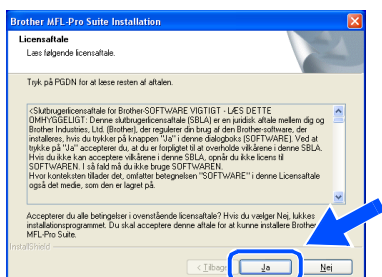

- 10 Vælg **Netværksforbindelse** og klik derefter på **Næste**.

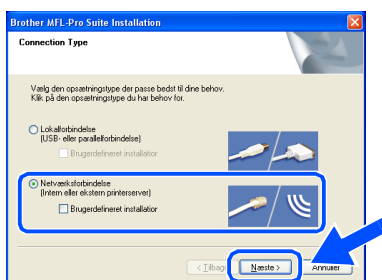

*Hvis du vil installere PS driveren, skal du vælge **Brugerdefineret installation** og derefter følge instruktionerne på skærmen. Når skærmen **Vælg komponenter** vises, skal du kontrollere **PS-printerdriver**, og derefter fortsætte med at følge instruktionerne på skærmen.*

- 11 Installationen af Brother-driverne starter automatisk. Installationsskærm-billederne vises et ad gangen, så vent lidt.

- 12 Hvis MFC'en er konfigureret til dit netværk, skal du vælge MFC'en fra listen, og derefter klikke på **Næste**.



Dette vindue vises ikke, hvis der kun er forbundet en maskine til netværket. Den vil så blive valgt automatisk.

Hvis MFC'en endnu ikke er konfigureret til brug på dit netværk, vises vinduet **Konfigurér IP adresse**. Indtast de oplysningerne om IP-adressen, der er relevante for dit netværk ved at følge instruktionerne på skærmen.

- 13 Når Brother-onlineregistrerings-skærm-billedet vises, skal du foretage dine valg og følge instruktionerne på skærmen.

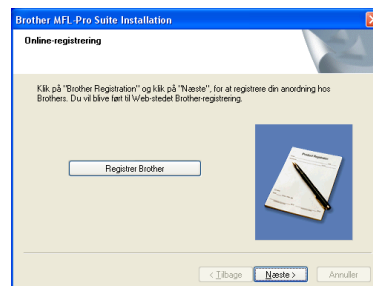

- 14 Når følgende skærmbillede vises, skal du klikke på **Udfør** og vente, mens pc'en genstarter Windows og fortsætter med installationen.

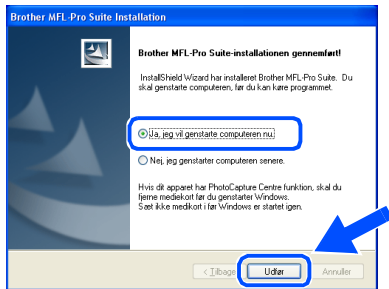

- OK!** MFL-Pro Suite, Netværksprinterdriver og netværksscannerdriver er installeret, og installationen er nu færdig.



Netværksscanning understøttes ikke af Windows NT®.

For brugere af USB-kabel

For Mac OS[®] 8.6 til 9.2

Sørg for, at du har udført instruktionerne fra Trin 1 "Opsætning af maskinen" på sider 2 - 9.

- 1 Tag el-ledningen ud af stikkontakten, og afbryd forbindelsen mellem maskinen og Macintosh[®], hvis du allerede har forbundet dem med et printerkabel.

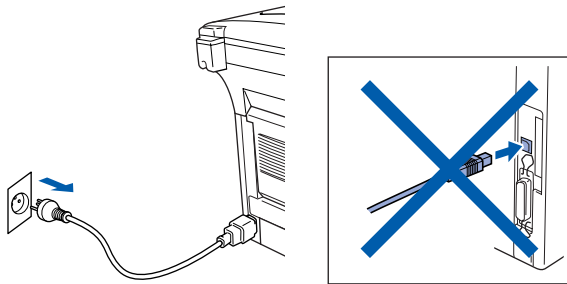

- 2 Tænd din Macintosh[®].
- 3 Sæt den medfølgende cd-rom i cd-rom-drevet.



- 4 Dobbeltklik på ikonet **Start Here OS 8.6-9.2** for at installere printer- og scannerdrivere. Hvis du får vist sprogskærmbilledet, skal du vælge dit sprog.



- 5 Klik på **MFL-Pro Suite** for at installere.



- 6 Følg instruktionerne på skærmen, og genstart din Macintosh[®].
- 7 Forbind USB-kablet til din Macintosh[®], og forbind det derefter til MFC'en.

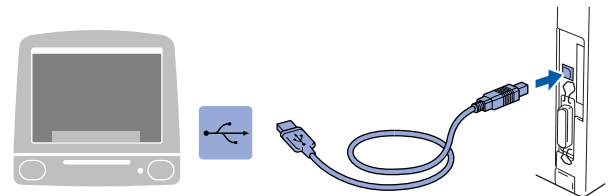

Du må IKKE forbinde MFC'en til en USB-port på et tastatur eller en USB-hub uden strømforsyning.

- 8 Sæt el-ledningen i og slå MFC'en til.

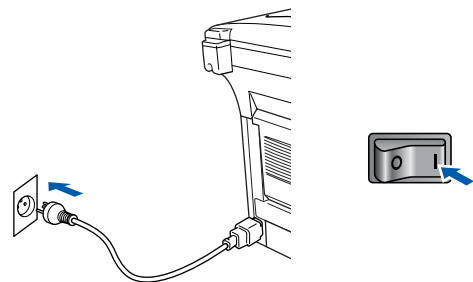

- 9 I menuen Apple® skal du åbne **Vælger**.



- 10 Klik på det ikon **Brother Laser**, som du har installeret. I højre side af **Vælger** skal du vælge den printer, som du vil udskrive på. Luk **Vælger**.

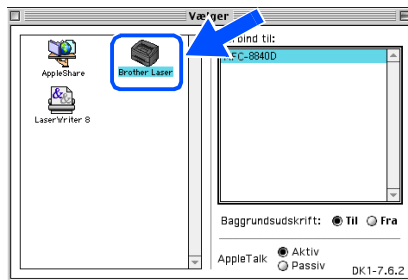

- OK! **MFL-Pro Suite, printerdriver og scannerdriver er installeret.**



ControlCenter2.0 understøttes ikke i Mac OS® 8.6 til 9.2.

- 11 For at installere Presto!® PageManager®, skal du klikke på ikonet **Presto! PageManager** og følge instruktionerne på skærmen.

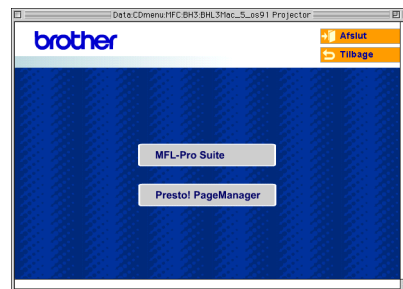

Du kan nemt scanne, dele og organisere fotografier og dokumenter ved hjælp af Presto!® PageManager®.

- OK! **Presto!® PageManager® er installeret, og installationen er nu færdig.**



For brugere af USB-kabel

For Mac OS[®] X 10.1/10.2.1 eller nyere

Sørg for, at du har udført instruktionerne fra Trin 1 "Opsætning af maskinen" på sider 2 - 9.

 Brugere af Mac OS[®] X 10.2.0 skal opgradere til Mac OS[®] X 10.2.1 eller nyere. (De seneste oplysninger om Mac OS[®] X finder du på: <http://solutions.brother.com>)

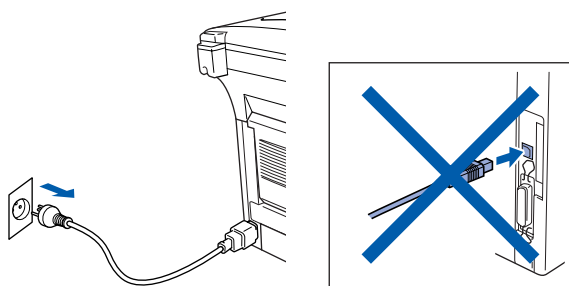
- 1 Tag el-ledningen ud af stikkontakten, og afbryd forbindelsen mellem Macintosh[®] MFC'en, hvis du allerede har forbundet dem med et printerkabel.



- 2 Tænd din Macintosh[®].
- 3 Sæt den medfølgende cd-rom i cd-rom-drevet.



- 4 Dobbeltklik på ikonet **Start Here OSX** for at installere printerdriveren, scannerdriveren og fjerninstallationsprogrammet. Hvis du får vist sprogskærbilledet, skal du vælge dit sprog.



- 5 Klik på **MFL-Pro Suite** for at installere.

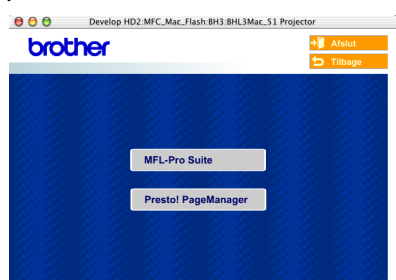

- 6 Følg instruktionerne på skærmen, og genstart din Macintosh[®].
- 7 Efter at vinduet **DeviceSelector** vises, tilsluttes USB-grænsefladekablet til din Macintosh[®] og derefter til maskinen.



 Vinduet **DeviceSelector** vises ikke, hvis USB-grænsefladekablet er blevet tilsluttet før du genstarter din Macintosh[®] eller hvis du overskriver en tidligere installeret version af Brother-softwaren. Hvis du oplever dette problem, skal du fortsætte installationen, men springe trin 10 over og derefter se kapitel 7 i brugsanvisningen til softwaren for oplysninger om at vælge hvilken maskine ControlCenter2.0 vil blive tilsluttet.

- 8 Forbind USB-kablet til din Macintosh[®] og forbind det derefter til MFC'en.

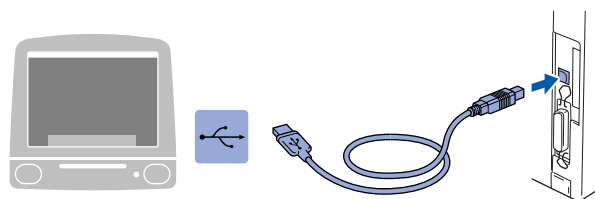

 **Du må IKKE forbinde MFC'en til en USB-port på et tastatur eller en USB-hub uden strømforsyning.**

- 9 Sæt el-ledningen i og slå MFC'en til.

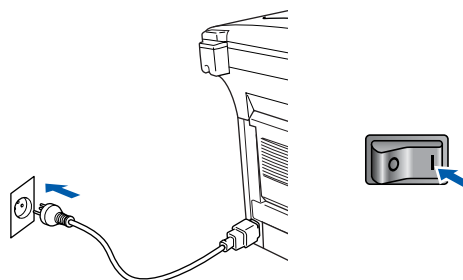

- 10 Marker **USB**, og klik derefter på **OK**.



- 11 Vælg **Programmer** fra menuen **Gå**.

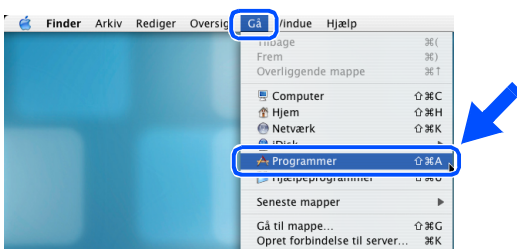

- 12 Åbn mappen **Hjælpeprogrammer**.

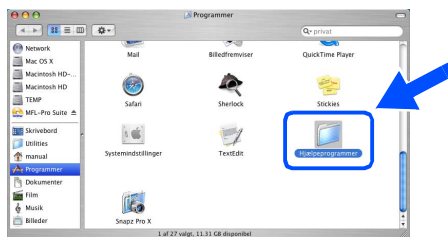

- 13 Åbn ikonet **Printerværktøj**.

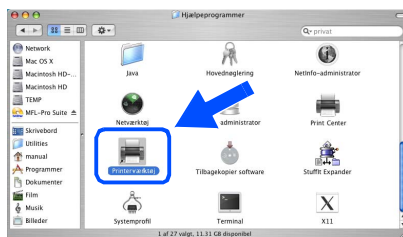

- 14 Klik på **Tilføj**.

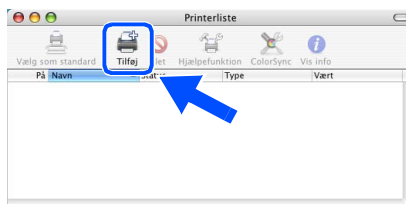

- 15 Vælg **USB**.

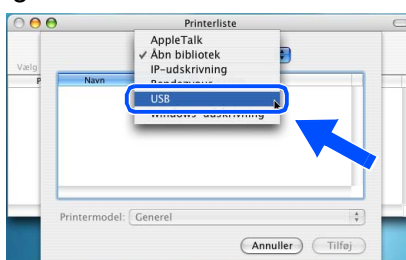

- 16 Vælg **MFC-XXXX** (XXXX er modelbetegnelsen), og klik derefter på **Tilføj**.



- 17 Vælg **Slut Printerværktøj** fra menuen **Printerværktøj**.

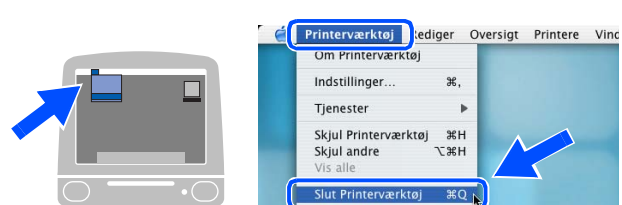

- OK!** MFL-Pro Suite, printer- og scannerdriveren samt fjerninstallationsprogrammet er installeret, og installationen er nu færdig.



Scanning og ControlCenter2.0 understøttes ikke i Mac OS® X 10.1.

- 18 For at installere Presto!® PageManager®, skal du klikke på ikonet **Presto!** PageManager og følge instruktionerne på skærmen.



Du kan nemt scanne, dele og organisere fotografier og dokumenter ved hjælp af Presto!® PageManager®.

- OK!** Presto!® PageManager® er installeret, og installationen er nu færdig.

For brugere af netværkskabel

For Mac OS[®] 8.6 til 9.2

Sørg for, at du har udført instruktionerne fra Trin 1 "Opsætning af maskinen" på sider 2 - 9.

- 1 Sørg for, at NC-9100h (Netværksprint/Faxserver) er installeret i MFC'en. (Se "Ekstraudstyr" i Kapitel 13 i Brugsanvisningen.)

- 2 Tag el-ledningen ud af stikkontakten, og afbryd forbindelsen mellem Macintosh[®] MFC'en, hvis du allerede har forbundet dem med et printerkabel.

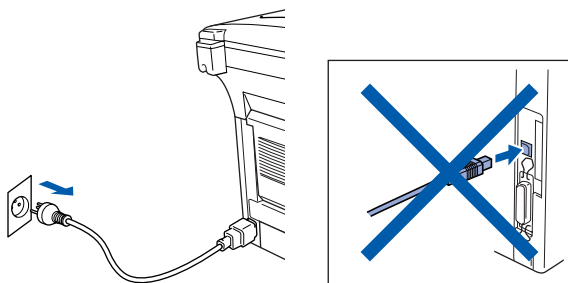

- 3 Tænd din Macintosh[®].

- 4 Sæt den medfølgende cd-rom i cd-rom-drevet.



- 5 Dobbeltklik på ikonet **Start Here OS 8.6-9.2** for at installere printer- og scannerdrivere. Hvis du får vist sprogskærbilledet, skal du vælge dit sprog.

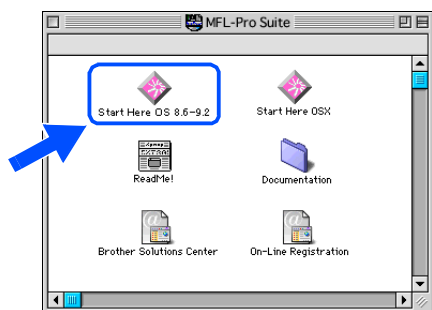

- 6 Klik på **MFL-Pro Suite** for at installere.



- 7 Følg instruktionerne på skærmen, og genstart din Macintosh[®].

- 8 Tilslut netværkskablet til MFC'en, og tilslut det derefter til en ledig port på din hub.

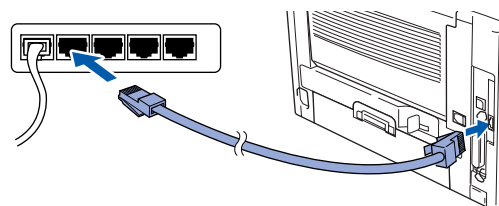

- 9 Sæt el-ledningen i og slå MFC'en til.

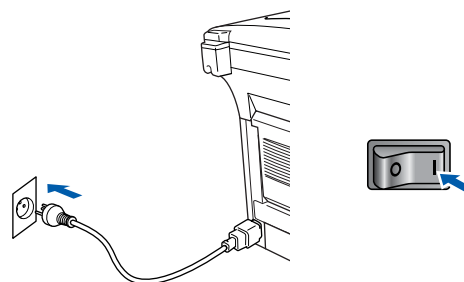

10 Åbn **Vælger** i menuen **Apple**.



11 Klik på ikonet **Brother Laser (AT)** og vælg derefter **BRN_XXXXXX_P1**. Luk **Vælger**.

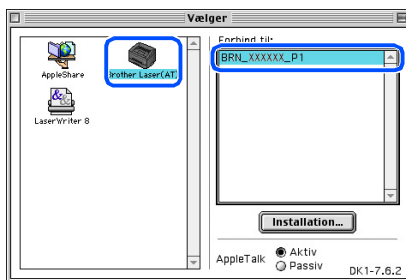

xxxxxx er de sidste seks cifre i Ethernet-adressen.



Se Brugsanvisning til netværk, Kapitel 7 på cd-rom'en.

OK! Installationen er nu færdig.

For brugere af netværkskabel

For Mac OS[®] X 10.1/10.2.1 eller nyere

Sørg for, at du har udført instruktionerne fra Trin 1 "Opsætning af maskinen" på sider 2 - 9.

- 1 Sørg for, at NC-9100h (Netværksprint/Faxserver) er installeret i MFC'en. (Se "Ekstraudstyr" i Kapitel 13 i Brugsanvisningen.)
- 2 Tag el-ledningen ud af stikkontakten, og afbryd forbindelsen mellem Macintosh[®] og MFC'en, hvis du allerede har forbundet dem med et printerkabel.

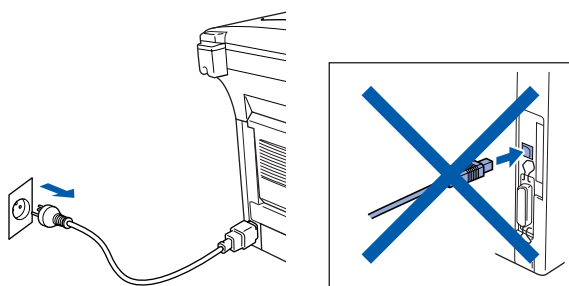

- 3 Tænd din Macintosh[®].
- 4 Sæt den medfølgende cd-rom i cd-rom-drevet.



- 5 Dobbeltklik på ikonet **Start Here OSX** for at installere printerdriveren og fjerninstallationsprogrammet. Hvis du får vist sprogskræmbilledet, skal du vælge dit sprog.



- 6 Klik på **MFL-Pro Suite** for at installere.

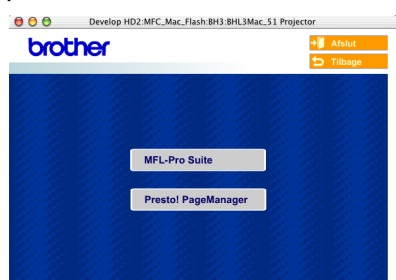

- 7 Følg instruktionerne på skærmen, og genstart din Macintosh[®].
- 8 Efter vinduet **DeviceSelector** vises tilsluttes netværksgrænsefladekablet til din Macintosh[®] og derefter til maskinen.



Vinduet **DeviceSelector** vises ikke, hvis du også har tilsluttet USB-grænsefladekablet til maskinen før du genstarter din Macintosh[®] eller hvis du overskriver en tidligere installeret version af Brother-softwaren. Fortsæt ved at springe trin 11 til 13 over, hvis du møder dette problem, og jævnfør kapitel 7 i softwarets brugsanvisning, for at indhente detaljer vedrørende markering af maskinen, som ControlCenter2.0 skal forbindes med.

- 9 Tilslut netværkskablet til MFC'en, og tilslut det derefter til en ledig port på din hub.

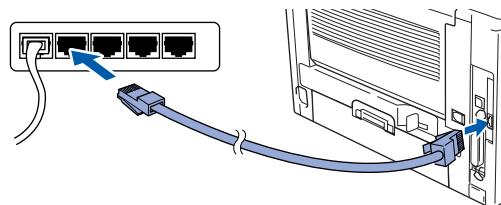

- 10 Sæt el-ledningen i og slå MFC'en til.

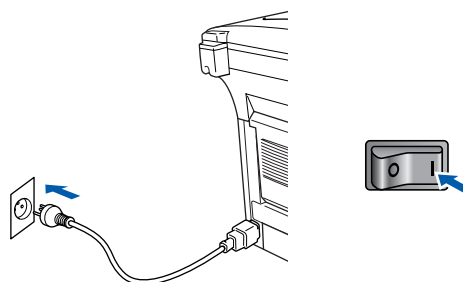

- 11 Marker **netværk**, og klik derefter på **OK**.

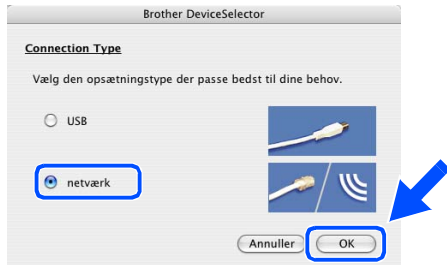

- 12 Klik på **parcourir**.

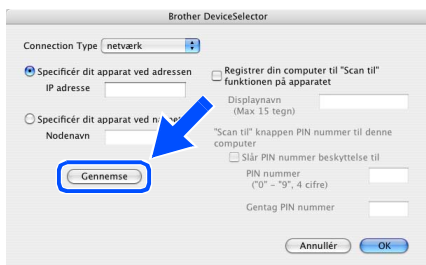

- 13 Vælg modelnavn og klik derefter på **OK**. Klik endnu engang på **OK**, for at lukke **DeviceSelector**.



- 14 Vælg **Programmer** fra menuen **Gå**.

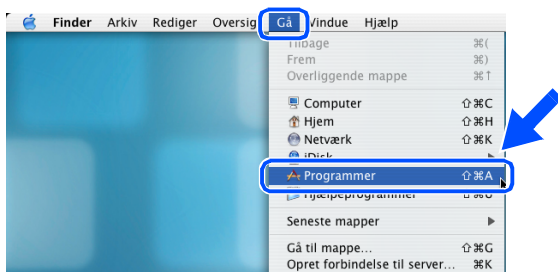

- 15 Åbn mappen **Hjælpeprogrammer**.

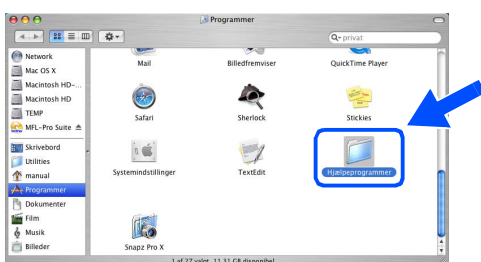

- 16 Åbn ikonet **Printerværktøj**.

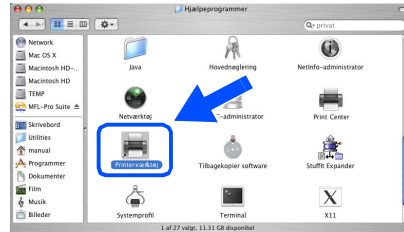

- 17 Klik på **Tilføj**.

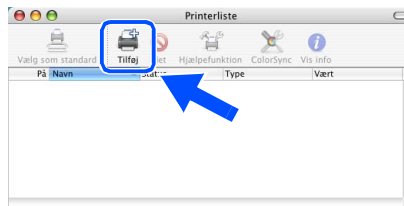

- 18 Vælg **AppleTalk**.

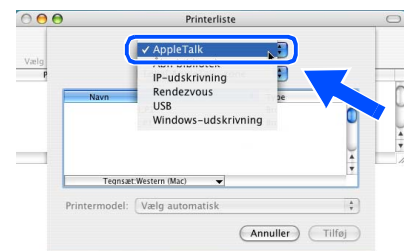

- 19 Vælg **BRN_xxxxxx_P1** og klik derefter på knappen **Tilføj**.

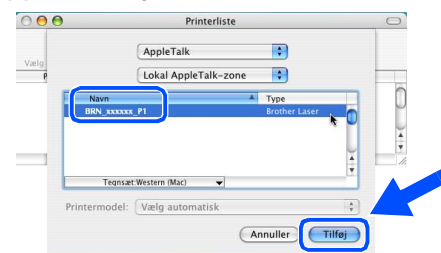

- xxxxxx er de sidste seks cifre i Ethernet-adressen.

- 20 Vælg **Slut Printerværktøj** fra menuen **Printerværktøj**.

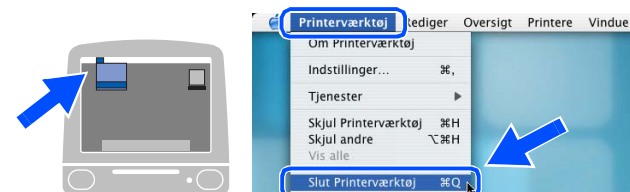

- OK!** Installationen er nu færdig.

Yderligere oplysninger om brugen af *Simpel Netværkskonfiguration* finder du i *Brugsanvisning til netværk, Kapitel 7 på cd-rom'en*.

■ For administratorer

Dette afsnit handler om at bruge printeren i et netværk. En administrator skal opsætte printeren ved hjælp af følgende trin.

Oversigt over kapitler i Network User's Guide (NC-9100h)

Windows®



Macintosh®



| | | | | |
|-------------------------------|--|------------------------------|-----------|---|
| Windows® 98/Me | Peer-to-Peer | TCP/IP | Kapitel 3 | Peer-to-Peer-udskrivning |
| | | NetBIOS | Kapitel 4 | NetBIOS Peer-to-Peer-udskrivning |
| | Brother Internet-udskrivning | TCP/IP | Kapitel 5 | Konfigurering Internet-udskrivning til Windows® |
| | Netware | IPX/SPX | Kapitel 6 | Novell Netware-udskrivning |
| Windows NT® | Peer-to-Peer | TCP/IP | Kapitel 2 | TCP/IP-udskrivning |
| | | NetBIOS | Kapitel 4 | NetBIOS Peer-to-Peer-udskrivning |
| | | DLC/LLC | Kapitel 8 | DLC-udskrivning |
| | Brother Internet-udskrivning (kun NT® 4.0) | TCP/IP | Kapitel 5 | Konfigurering Internet-udskrivning til Windows® |
| | Netware | IPX/SPX | Kapitel 6 | Novell Netware-udskrivning |
| Windows® 2000/XP | Peer-to-Peer (kun Windows® 2000) | TCP/IP | Kapitel 2 | TCP/IP-udskrivning |
| | | NetBIOS | Kapitel 4 | NetBIOS Peer-to-Peer-udskrivning |
| | | DLC/LLC | Kapitel 8 | DLC-udskrivning |
| | IPP (Internet-udskrivningsprotokol) | TCP/IP | Kapitel 2 | TCP/IP-udskrivning |
| | Brother Internet-udskrivning | TCP/IP | Kapitel 5 | Konfigurering Internet-udskrivning til Windows® |
| | Netware | IPX/SPX | Kapitel 6 | Novell Netware-udskrivning |
| UNIX/Linux | | TCP/IP | Kapitel 1 | UNIX-udskrivning |
| Macintosh® | | AppleTalk | Kapitel 7 | AppleTalk (EtherTalk TCP/IP-udskrivning) |
| | | TCP/IP | Kapitel 7 | AppleTalk (EtherTalk TCP/IP-udskrivning) |
| | | Simpel netværkskonfiguration | Kapitel 7 | Simpel netværkskonfiguration |
| OS2 Warp Server LAN Server | | TCP/IP | Kapitel 2 | TCP/IP-udskrivning |
| | | NetBIOS | Kapitel 4 | NetBIOS Peer-to-Peer-udskrivning |

Installere konfigurationshjælpeprogrammet BRAdmin Professional (kun for brugere af Windows®)

Hjælpeprogrammet BRAdmin Professional er designet til at styre Brother-enheder, der er tilsluttet et netværk, som f.eks. multifunktionsenheder og/eller printere med netværkstilslutning, der er forbundet i et LAN-miljø (Local Area Network).

BRAdmin Professional kan også bruges til at styre enheder fra andre producenter, hvis produkter understøtter SNMP (Simple Network Management Protocol).

Yderligere oplysninger om BRAdmin Professional finder du ved at gå til <http://solutions.brother.com>

- 1 Sæt den medfølgende cd-rom i cd-rom-drevet. Åbningskærbilledet vises automatisk. Følg instruktionerne på skærmen.



- 2 Klik på ikonet **Installer valgfrie applikationer** på hovedmenuskærbilledet.



- 3 Klik på **BRAdmin Professional** og følg instruktionerne på skærmen.

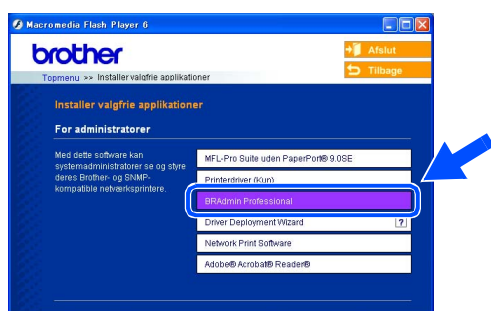

Standardadgangskoden til printserveren er **“access”**. Du kan bruge BRAdmin Professional eller en web-browser til at ændre denne adgangskode.

Opsætning af maskinen

Windows® USB

Windows® Parallel

Windows NT® 4.0 Parallel

Windows® Netværk

Macintosh® USB

Macintosh® Netværk

For administratører

Opsætte din IP-adresse, undernetmaske og Gateway ved hjælp af BRAdmin Professional (kun brugere af Windows®)

- 1 Start BRAdmin Professional, og vælg **TCP/IP**.

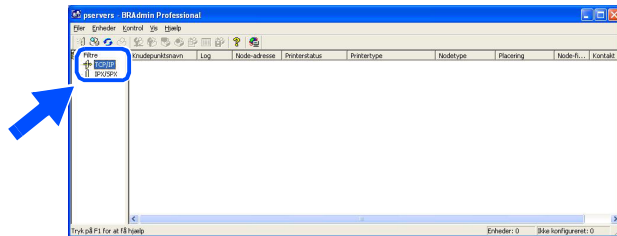

- 3 Dobbeltklik på den nye enhed.

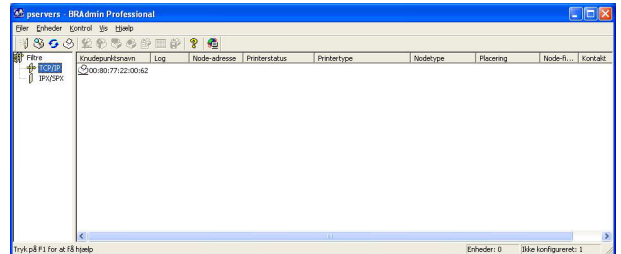

- 2 Vælg **Søg efter aktive enheder** fra menuen **Enheder**.
BRAdmin vil automatisk søge efter nye enheder.

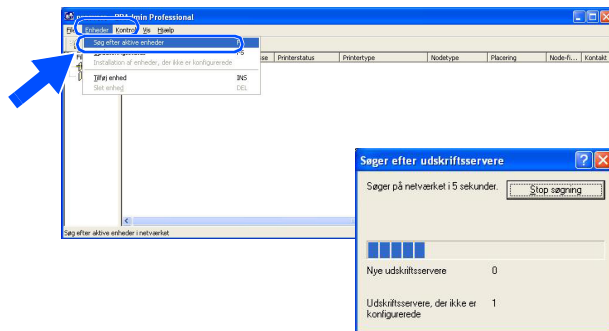

- 4 Indtast **IP-adresse**, **Undernetmaske** og **Gateway**, og klik derefter på knappen **OK**.

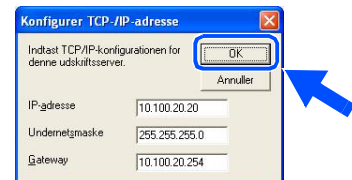

- 5 Adresseoplysningerne gemmes i printeren.

Ekstraudstyr

MFC'en har følgende ekstraudstyr. Du kan udvide MFC'ens muligheder ved at tilføje disse komponenter.

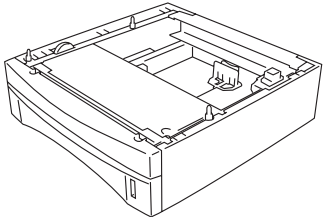
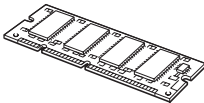
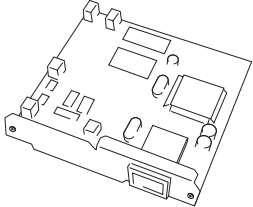
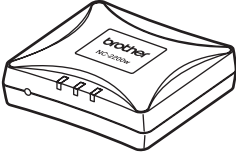
| | |
|---|--|
| <p align="center">Nederste magasin</p> | <p align="center">DIMM-hukommelse</p> |
| <p align="center">LT-5000</p> | |
|  <p>Det andet nederste papirmagasin udvider den samlede inputkapacitet med endnu 250 ark til en samlet inputkapacitet på 500 ark.</p> |  <p>Du kan finde yderligere oplysninger i Kapitel 13 "Hukommelseskort" (i brugsanvisningen).</p> |
| <p align="center">Netværksprint/Faxserver</p> | <p align="center">Ekstern trådløs Print/Scan-server</p> |
| <p align="center">NC-9100h</p> | <p align="center">NC-2200w</p> |
|  <p>Det ekstra Netværksprint/Faxserver (NC-9100h) omdanner din MFC til et netværksmultifunktionscenter, som giver mulighed for Netværksprint/Netværks-PC-FAX og Netværksscanning.</p> |  <p>Den ekstra Eksterne trådløse Print/Scan-server (NC-2200w) indeholder funktionaliteterne trådløs (IEEE 802.11b) netværksudskrivning og netværksscanning.</p> |

Forbrugsstoffer til udskiftning

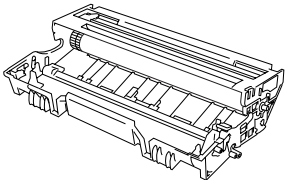
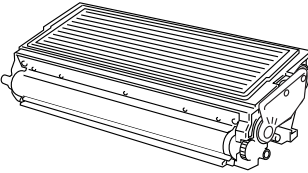
| | |
|---|---|
| <p align="center">Tromleenhed</p> | <p align="center">Toner</p> |
| <p align="center">DR-3000</p> | <p align="center">TN-3030/TN-3060</p> |
|  <p>Op til 20.000 A4/Letter sider ved 5% dækning</p> |  <p>TN-3030: Op til 3.500 A4/Letter sider ved 5% dækning TN-3060: Op til 6.700 A4/Letter sider ved 5% dækning</p> |

Opsætning af maskinen

Windows®
USB

Windows®
Parallel

Windows
NT® 4.0
Parallel

Windows®
Netværk

Macintosh®
USB

Macintosh®
Netværk

For
administratorer

Varemærker

Brother-logoet er et registreret varemærke tilhørende Brother Industries, Ltd.

Brother er et registreret varemærke tilhørende Brother Industries, Ltd.

Multi-Function Link er et registreret varemærke ejet af Brother International Corporation.

© Copyright 2004 Brother Industries, Ltd. Alle rettigheder forbeholdes.

Windows, Microsoft og Windows NT er registrerede varemærker ejet af Microsoft i USA og andre lande.

Macintosh, QuickDraw, iMac og iBook er varemærker eller registrerede varemærker ejet af Apple Computer, Inc.

Postscript og Postscript Level 3 er registrerede varemærker eller varemærker ejet af Adobe Systems Incorporated.

PaperPort og OmniPage er registrerede varemærker tilhørende ScanSoft, Inc.

Presto! PageManager er et registreret varemærke ejet af NewSoft Technology Corporation.

Det enkelte selskab, hvis softwaretitler nævnes i denne brugsanvisning, har en softwarelicensaftale specielt for dets mærkebeskyttede programmer.

Alle andre varemærker og produktnavne, nævnt i denne brugsanvisning, er registrerede varemærker ejet af deres respektive selskaber.

Kompilering og publikation

Under overvågning af Brother Industries Ltd. er denne brugsanvisning blevet kompileret og publiceret til at dække de nyeste produktbeskrivelser og specifikationer.

Indholdet af denne brugsanvisning og specifikationerne for dette produkt er underlagt ændringer uden varsel.

Brother forbeholder sig ret til at foretage ændringer uden forudgående varsel i specifikationerne og materialet indeholdt heri og vil ikke være ansvarlig for nogen skade (inklusive følgeskade) som følge af tillid til det præsenterede materiale, inklusive, men ikke begrænset til, typografiske fejl og andre fejl i forbindelse med publikationen.

Dette produkt er designet til brug i et professionelt miljø.

At your side.
brother®



DAN
LF6375001①