

Prima di poter usare l'apparecchio MFC è necessario predisporre i componenti e installare il driver.

Per predisporre l'apparecchio ed installare driver e software, leggere questa "Guida di installazione" e seguire le semplici istruzioni.

## Punto 1



### Predisposizione dell'apparecchio

## Punto 2



### Installazione driver e software



### La procedura di installazione è terminata!

Per ottenere la versione più aggiornata dei driver o per trovare risposte e soluzioni ad eventuali problemi o quesiti, accedere al Brother Solutions Center direttamente dal driver o visitare il sito all'indirizzo <http://solutions.brother.com>

Conservare la "Guida di installazione rapida", la Guida dell'Utente e il CD-ROM in dotazione in un luogo idoneo che ne consenta la consultazione in qualunque momento.

Predisposizione  
dell'apparecchio

Windows<sup>®</sup>  
USB

Windows<sup>®</sup>  
Parallela

Windows  
NT<sup>®</sup> 4.0  
Parallela

Installazione driver e software





Windows<sup>®</sup>  
Rete

Macintosh<sup>®</sup>  
USB

Macintosh<sup>®</sup>  
Rete

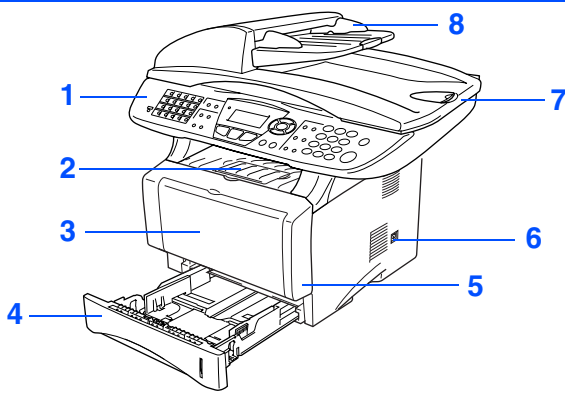
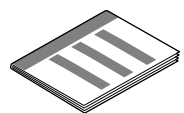
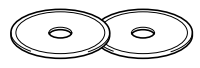
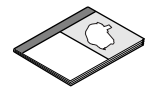
Per  
Amministratori

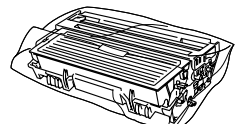
## Componenti inclusi nella scatola

<b>MFC</b>  1. Pannello di controllo 2. Supporto ribaltabile del vassoio di uscita con lato stampato in basso munito di prolunga 3. (Per MFC-8440) Vassoio di alimentazione manuale (Per MFC-8840D) Cassetto multiuso (Cassetto MP) 4. Vassoio carta 5. Riparo frontale 6. Interruttore d'accensione 7. Coperchio documenti 8. Alimentatore automatico documenti (ADF)		 <b>Guida di installazione rapida</b>	
		 <b>CD-ROM</b> Per Windows® Per Macintosh®	
		 <b>Guida dell'Utente</b>	
 <b>Supporto ADF</b>	 <b>Gruppo tamburo</b> (inclusa cartuccia toner)	 <b>Cavo di alimentazione CA</b>	 <b>Cavo linea telefonica</b>

I componenti forniti possono essere diversi a seconda del Paese.  
Conservare tutti i materiali di imballaggio e la scatola.



- Il cavo d'interfaccia non è fornito in dotazione. Acquistare il cavo per l'interfaccia che s'intende usare (parallela o USB).
- Per l'uso con parallela, il cavo bidirezionale schermato è a norma IEEE 1284 e non più lungo di 2 metri.
- Per l'USB, utilizzare un cavo di interfaccia USB ad alta velocità non più lungo di 2 metri.
- Accertarsi di impiegare un cavo USB 2.0 ad alta velocità certificato, se il vostro computer impiega una interfaccia USB 2.0 ad alta velocità.
- È possibile collegarsi all'apparecchio MFC anche se il vostro computer impiega un'interfaccia USB 1.1

### **Avvertenza**

Per trasportare l'MFC, afferrare le due maniglie laterali poste sotto lo scanner. NON trasportare l'MFC sostenendolo dalla parte inferiore.

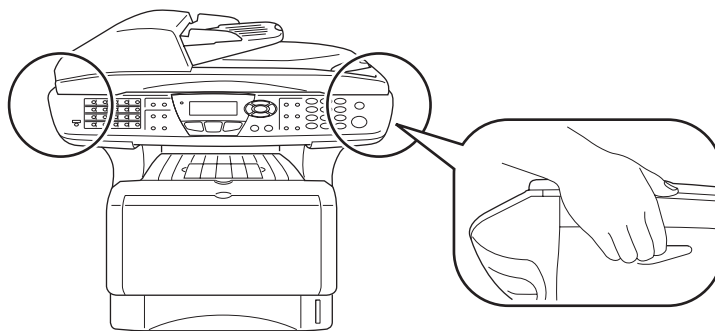

# Pannello di controllo



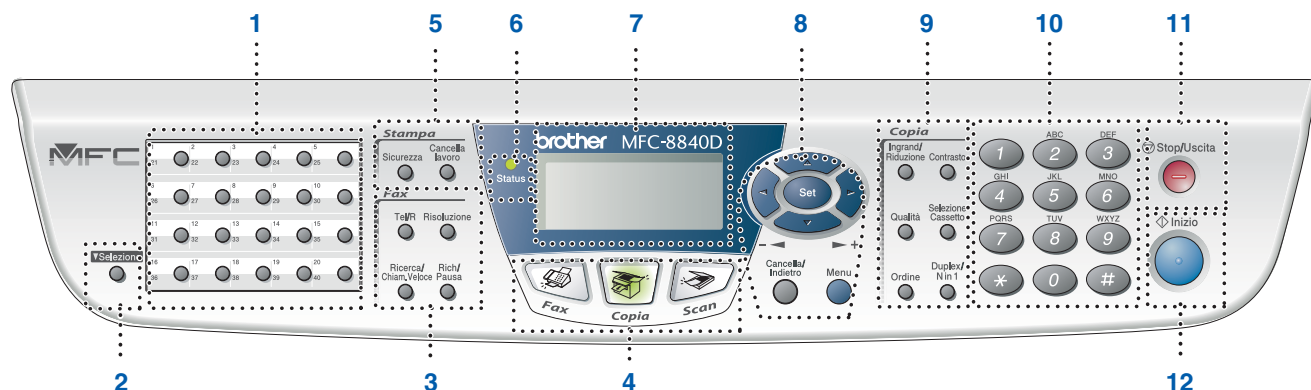

Gli apparecchi MFC-8440 e MFC-8840D sono dotati di tasti di pannelli di controllo simili.



1. Tasti numeri diretti	5. Tasti Stampa	9. Tasti Copia (Impostazioni temporanee)
2. Selezione	6. Status Diodo emettitore di luce (LED)	10. Tastiera
3. Tasti funzionamento fax e telefono	7. Visualizzatore a cristalli liquidi a 5 righe (LCD)	11. Stop/Uscita
4. Tasti modalità	8. Tasti Navigazione	12. Inizio



Per i dettagli sul Pannello di controllo, consultare "Descrizione del pannello di controllo" al Capitolo 1 della Guida dell'Utente.

 <p><b>Avvertenza</b></p>		 <p><b>Suggerimento</b></p>	 <p><b>Guida dell'utente</b></p>
<p>Indica avvertenze da osservare per evitare possibili infortuni.</p>	<p>Indica precauzioni da osservare per usare correttamente l'apparecchio MFC o per evitare di danneggiarlo.</p>	<p>Indica note e consigli utili da ricordare durante l'uso dell'apparecchio MFC.</p>	<p>Indica riferimenti alla Guida dell'Utente.</p>

## Punto 1

## Predisposizione dell'apparecchio

1. Installazione del supporto automatico di alimentazione documenti (ADF).. 2
2. Installazione del gruppo tamburo..... 2
3. Caricare la carta nel vassoio..... 3
4. Sblocco scanner ..... 4
5. Collegamento linea telefonica e alimentazione..... 5
6. Selezione della modalità Ricezione..... 6
7. Impostazione data e ora ..... 6
8. Impostazione dell'Identificativo..... 7

## Punto 2

## Installazione driver e software

Windows®

CD-ROM in dotazione "MFL-Pro Suite" .....	8
Per utenti con cavo interfaccia USB	
(Per utenti Windows® 98/98SE/Me/2000 Professional/XP).....	10
■ Solo per utenti Windows® 98/98SE/Me .....	12
■ Solo per utenti Windows® 2000 Professional .....	13
■ Solo per utenti Windows® XP .....	16
Per utenti con cavo interfaccia parallela	
(Per utenti Windows® 98/98SE/Me/2000 Professional/XP).....	19
■ Solo per utenti Windows® 98/98SE/Me .....	21
■ Solo per utenti Windows® 2000 Professional .....	22
■ Solo per utenti Windows® XP .....	26
Per utenti Windows NT® Workstation Versione 4.0.....	29
Per utenti con cavo interfaccia di rete	
(Per utenti Windows® 98/98SE/Me/2000 Professional/XP).....	31

Macintosh®

Per utenti con cavo interfaccia USB .....	34
■ Solo per Mac OS® da 8.6 a 9.2 .....	34
■ Per utenti Mac OS® X 10.1/10.2.1 o superiore .....	36
Per utenti con cavo interfaccia di rete .....	38
■ Solo per Mac OS® da 8.6 a 9.2 .....	38
■ Per utenti Mac OS® X 10.1/10.2.1 o superiore .....	40

## ■ Per amministratori

Mappa dei capitoli della Guida dell'utente in rete (NC-9100h) .....	42
Installazione dell'utility di configurazione BRAdmin Professional (Solo per utenti Windows®) .....	43
Impostazione IP Address, Subnet Mask e Gateway con BRAdmin Professional (Solo per utenti Windows®) .....	44
Opzioni .....	45
Materiali di consumo di ricambio.....	45

## 1

### Installazione del supporto automatico di alimentazione documenti (ADF)



**NON** collegare il cavo di interfaccia. Il collegamento del cavo di interfaccia viene eseguito all'installazione del driver.

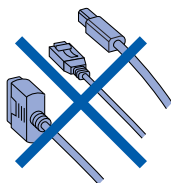

- 1 Aprire il coperchio dell'alimentatore documenti.

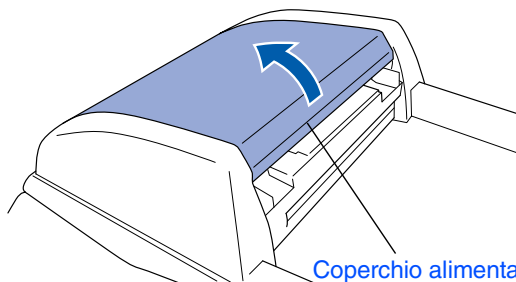

Coperchio alimentatore ADI

- 2 Inserire le linguette del supporto ADF nei fori dell'ADF, un lato alla volta.

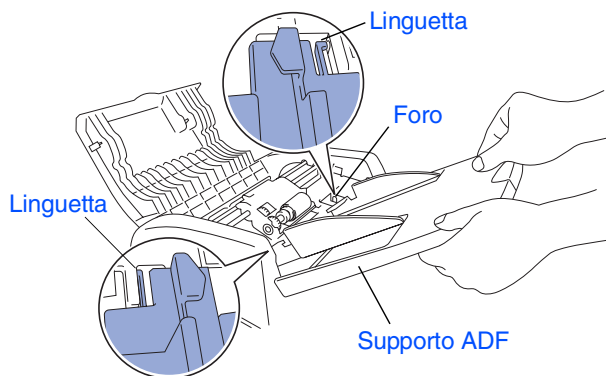

- 3 Spingere il supporto ADF fino a che scatti in posizione.

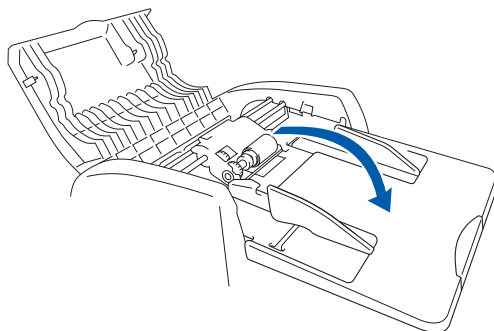

## 4

- 4 Chiudere il coperchio dell'alimentatore ADF.

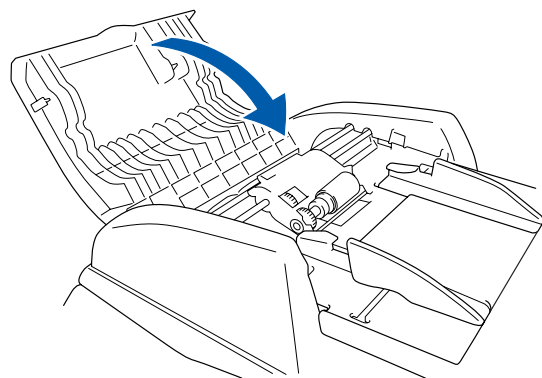

## 2

### Installazione del gruppo tamburo

## 1

- 1 Aprire il coperchio frontale premendo l'apposito pulsante di sblocco.

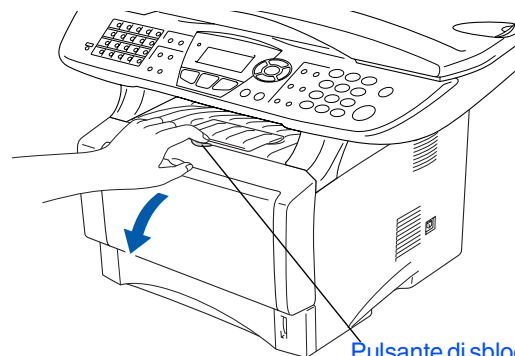

Pulsante di sblocco del riparo frontale

Riparo frontale

## 2

- 2 Disimballare il gruppo tamburo. Rimuovere la parte protettiva.

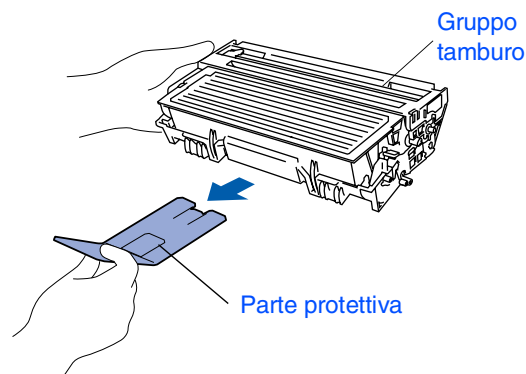

- 3 Scuotere da lato a lato diverse volte per distribuire il toner uniformemente all'interno del gruppo.

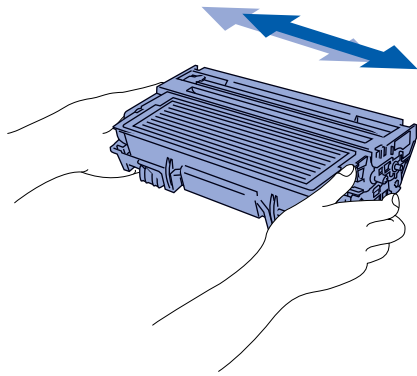

- 4 Spingere il gruppo tamburo nell'MFC (fino a che scatti in posizione).

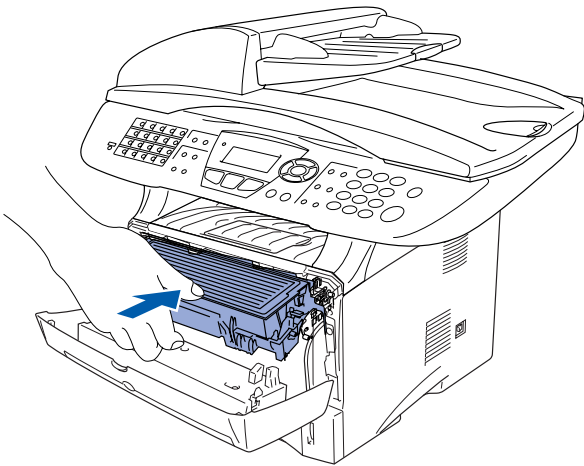

- 5 Chiudere il coperchio frontale dell'MFC.

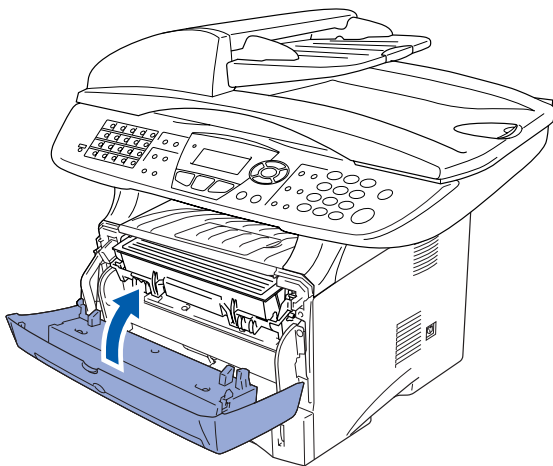

### 3 Caricare la carta nel vassoio

- 1 Estrarre completamente il vassoio carta dall'apparecchio MFC.

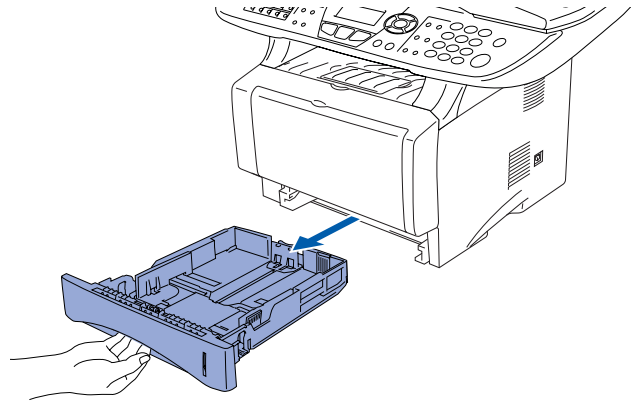

- 2 Tenendo premuta la leva di sblocco della guida per la carta, far scorrere le guide laterali per adattarle al formato della carta. Controllare che le guide siano stabilmente collocate nelle scanalature sul vassoio.

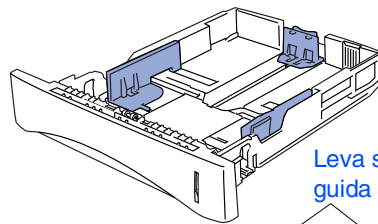

Leva sgancio guida carta

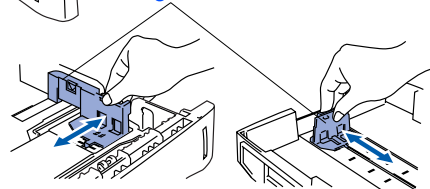

Per carta in formato legal, premere il pulsante di sblocco della guida universale ed estrarre il lato posteriore del vassoio della carta.

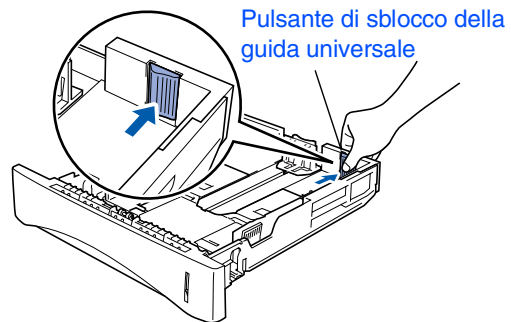

Pulsante di sblocco della guida universale

- 3 Smuovere la risma per separare i fogli, in modo da evitare inceppamenti e difficoltà di inserimento.

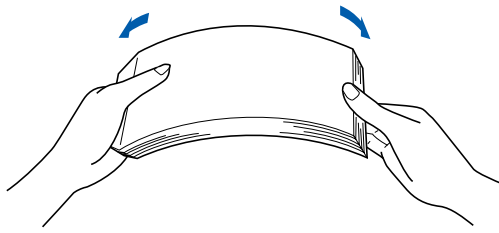

- 4 Mettere la carta nel vassoio. Accertarsi che la carta sia piana nel vassoio, al di sotto del contrassegno di massimo livello.

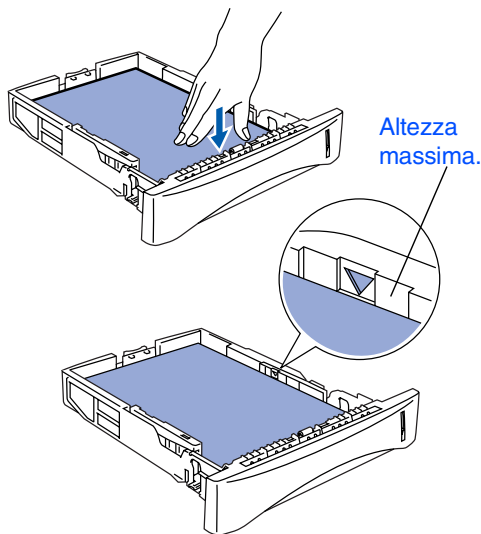

- 5 Inserire completamente il cassetto della carta nell'MFC e aprire il supporto ribaltabile prima di usare l'MFC.

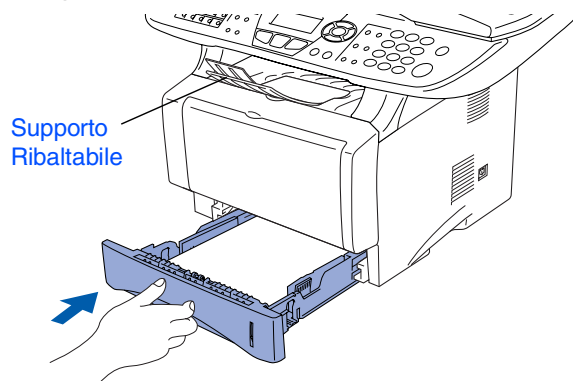

Per ulteriori dettagli sulle specifiche relative alla carta utilizzabile, consultare "Informazioni sulla carta" al Capitolo 2 della Guida dell'Utente.

## 4 Sblocco scanner

- 1 Spingere verso l'alto la leva per sbloccare lo scanner. (La leva grigia di blocco scanner è situata nella parte posteriore sinistra, al di sotto del coperchio documenti).

Leva di blocco dello scanner

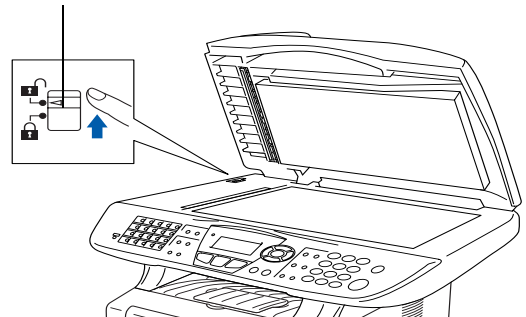



## 5

## Collegamento linea telefonica e alimentazione



**Non collegare ancora il cavo USB o parallelo.**

- 1 Accertarsi che l'alimentazione sia spenta. Collegare il cavo di alimentazione CA all'MFC.

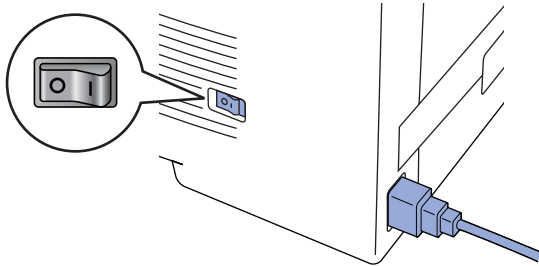

- 2 Inserire il cavo di alimentazione CA nella presa CA. Accendere l'alimentazione.



- Se appare sullo schermo **Scanner bloccato**, sbloccare lo scanner e premere **Stop/Uscita**.*

- 3 Collegare un'estremità del cavo della linea telefonica alla presa dell'MFC contrassegnata da **LINE** e l'altra ad una presa a muro modulare.

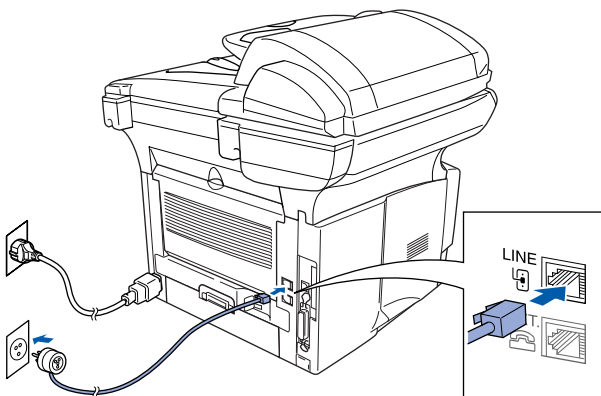

### **Avvertenza**

- L'MFC deve essere dotato di spina con messa a terra.
- L'apparecchio MFC è collegato alla messa a terra tramite la presa di alimentazione. Pertanto, al momento di effettuare il collegamento alla linea telefonica, si raccomanda di tenere l'MFC acceso per proteggersi da eventuali correnti elettriche presenti nella rete telefonica. Per la stessa ragione, se occorre spostare l'apparecchio MFC, si consiglia di scollegare prima il cavo della linea telefonica e poi quello di alimentazione.



*Se si usa un telefono esterno collegato alla stessa linea telefonica, collegarlo nel modo seguente.*

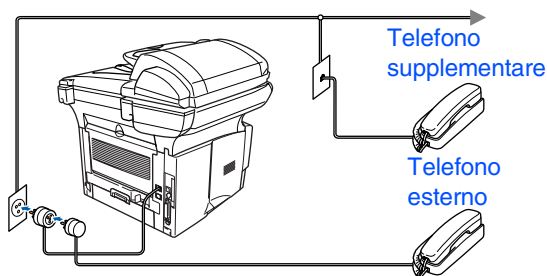

*Se si usa una segreteria telefonica esterna collegata alla stessa linea telefonica, collegarla nel modo seguente.*



*Impostare il modo di ricezione su TAD esterno. Per maggiori dettagli, vedere "Collegamento dell'MFC" al Capitolo 1 della Guida dell'Utente.*

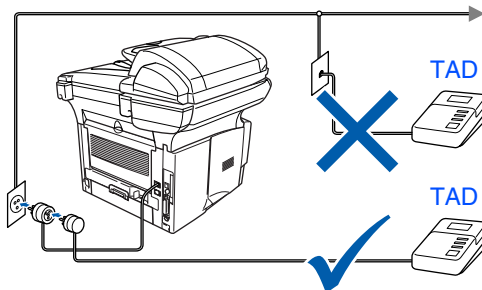



## 6 Selezione della modalità Ricezione

Scegliere la modalità **Ricezione** più adatta alle proprie esigenze.

- 1 Premere il tasto **Menu**.
- 2 Premere **0** il tasto.
- 3 Premere **1** il tasto.
- 4 Premere  o  per selezionare la modalità.
- 5 Premere il tasto **Set**.
- 6 Premere il tasto **Stop/Uscita**.

Si sta collegando un telefono esterno o una segreteria telefonica esterna all'apparecchio MFC?

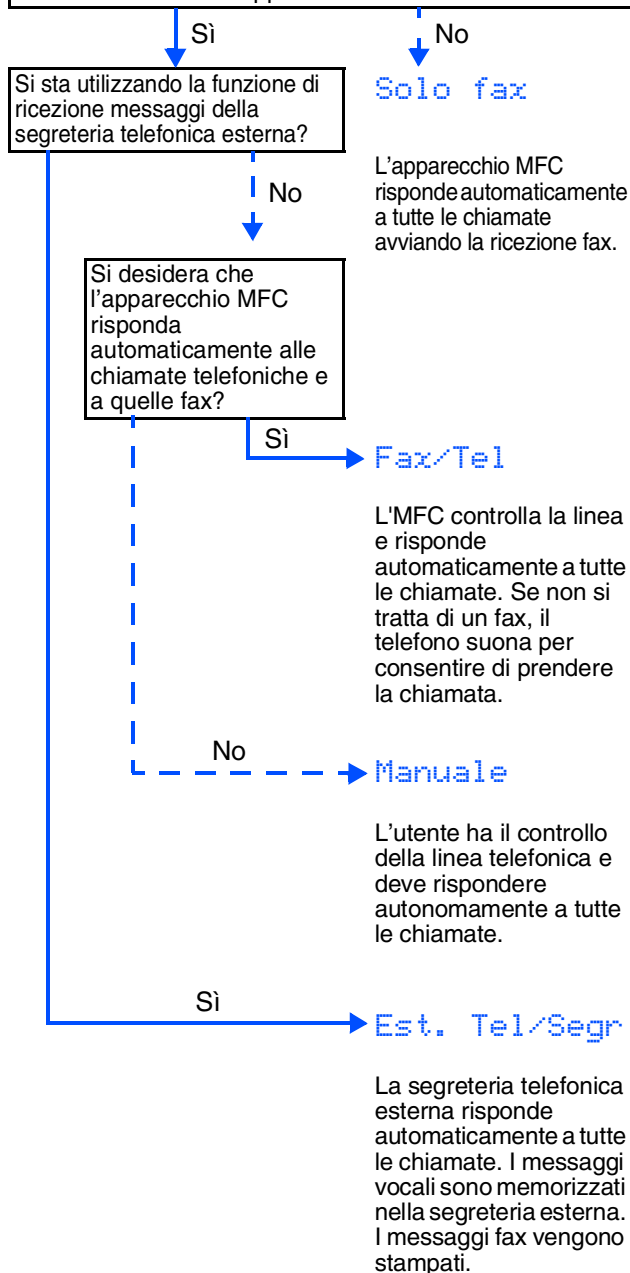

Per maggiori dettagli, consultare "Impostazione della ricezione" al Capitolo 5 della Guida dell'Utente.

## 7 Impostazione data e ora

L'apparecchio MFC visualizza la data e l'ora e le stampa su tutti i fax inviati.

- 1 Premere il tasto **Menu**.
- 2 Premere il tasto **0**.
- 3 Premere il tasto **2**.
- 4 Inserire le ultime due cifre dell'anno sulla tastiera, quindi premere **Set**.

```
02.Data/Ora
Anno:2005
Insert & Set
```

(Ad esempio, inserire **0, 5** per l'anno 2005.)

- 5 Inserire sulla tastiera due cifre corrispondenti al mese, quindi premere **Set**.

```
02.Data/Ora
XX/XX/2005
Mese:03
Insert & Set
```

(Ad esempio, inserire **0, 3** per marzo.)

- 6 Inserire sulla tastiera due cifre corrispondenti al giorno, quindi premere il tasto **Set**.

```
02.Data/Ora
XX/03/2005
Giorno:01
Insert & Set
```

(Ad esempio, inserire **0, 1**.)

- 7 Digitare sulla tastiera l'ora nel formato 24 ore, quindi premere **Set**.

```
02.Data/Ora
01/03/2005
Ora:15:25
Insert & Set
```

(Ad esempio, inserire **1 5, 2 5** per le 3:25 del pomeriggio.)

- 8 Premere il tasto **Stop/Uscita**.



Se si desidera ripetere la sequenza dal punto 1, premere **Stop/Uscita**.

## 8 Impostazione dell'Identificativo

È possibile memorizzare il proprio nome e numero di fax per stamparli su tutte le pagine dei fax che si inviano.

- 1 Premere il tasto **Menu**.
- 2 Premere il tasto **0**.
- 3 Premere il tasto **3**.
- 4 Inserire il proprio numero di fax (max 20 cifre) sulla tastiera, quindi premere il tasto **Set**.

```
03. Identificativo
Fax: _
Insert & Set
```

- 5 Inserire il numero telefonico (fino a 20 cifre) sulla tastiera, quindi premere il tasto **Set**.  
(Se il numero di telefono e di fax è lo stesso, inserire il numero nuovamente)

```
03. Identificativo
Fax: +44XXXXXXXXX
Tel: _
Insert & Set
```

 Premere **\*** per inserire il carattere “+” (più).

- 6 Utilizzare la tastiera per inserire il nome (fino a 20 caratteri), quindi premere il tasto **Set**.

```
03. Identificativo
Fax: +44XXXXXXXXX
Tel: +44XXXXXXXXX
Nome: _
Insert & Set
```



■ Per inserire il nome, fare riferimento alla seguente tabella.

■ Per digitare un carattere assegnato allo stesso tasto del carattere precedente, premere  per spostare il cursore verso destra.

Premere il tasto	una volta	Due volte	Tre volte	Quattro volte
2	A	B	C	2
3	D	E	F	3
4	G	H	I	4
5	J	K	L	5
6	M	N	O	6
7	P	Q	R	S
8	T	U	V	8
9	W	X	Y	Z



Per maggiori dettagli, consultare “Impostazione dell'Identificativo” al Capitolo 4 della Guida dell'Utente.

- 7 Premere il tasto **Stop/Uscita**.



Se si desidera ripetere la sequenza dal punto 1, premere **Stop/Uscita**.

Passare alla pagina successiva per installare il driver.

## CD-ROM in dotazione "MFL-Pro Suite"

Il CD-ROM comprende le seguenti voci:

### Windows®



*MFL-Pro Suite comprende Driver stampante, driver scanner, ScanSoft® PaperPort® 9.0SE, ScanSoft® OmniPage® e font True Type®. PaperPort® 9.0SE è un'applicazione di gestione documenti per la visualizzazione dei documenti scannerizzati. ScanSoft® OmniPage®, integrata in PaperPort® 9.0SE, è un'applicazione OCR che converte immagini in testo, per l'utilizzo con il programma di elaborazione testi predefinito.*

### Macintosh®



\*1 La Guida dell'Utente, inclusa nel CD-ROM, comprende la Guida Utente Software e la Guida dell'utente abilitato alla connessione di rete, per funzioni disponibili quando l'apparecchio è collegato ad un computer (per esempio, stampa e scansione)



#### Installa MFL-Pro Suite

È possibile installare il software MFL-Pro Suite e i driver multifunzione.



#### Installa applicazioni opzionali

È possibile installare le utilità supplementari del software MFL-Pro Suite.



#### Documentazione\*1

Per visualizzare la Guida dell'Utente e altra documentazione in formato PDF (Programma di visualizzazione incluso).



#### Registrazione in linea

Attraverso un collegamento si potrà accedere alla pagina Web di registrazione dei prodotti Brother per la registrazione rapida del proprio apparecchio.



#### Brother Solutions Center

Informazioni per contattare la Brother e i link ai siti web che offrono le notizie più recenti e le informazioni di supporto.



#### Ripristina MFL-Pro Suite

Se si verificano errori all'installazione di MFL-Pro Suite, è possibile utilizzare questa funzione per riparare e reinstallare automaticamente il software.



#### Start Here OS 8.6-9.2

È possibile installare il driver della stampante, il driver dello scanner e Presto!® PageManager® per Mac OS® 8.6 - 9.2.



#### Start Here OSX

È possibile installare il driver della stampante, il driver dello scanner, il programma di impostazione remota e Presto!® PageManager® per Mac OS® 10.1/10.2.1 o versione superiore.



#### ReadMe!

Contiene importanti informazioni e consigli per la risoluzione dei problemi.



#### Documentation\*1

Per visualizzare la Guida dell'Utente e altra documentazione in formato PDF.



#### Brother Solutions Center

Consente di accedere al Brother Solutions Center, un sito Internet che offre informazioni sui prodotti Brother, con Domande frequenti (FAQ), Guide dell'Utente, aggiornamenti driver e consigli utili sull'utilizzo dell'MFC.



#### On-Line Registration

Attraverso un collegamento si potrà accedere alla pagina Web di registrazione dei prodotti Brother per la registrazione rapida del proprio apparecchio MFC.



Seguire le istruzioni in questa pagina a seconda del sistema operativo e il cavo di interfaccia usati.

Predisposizione dell'apparecchio

Windows®



Per utenti con cavo interfaccia USB ..... Andare a pag. 10  
(Per utenti Windows® 98/98SE/Me/2000 Professional/XP)

Windows®  
USB



Per utenti con cavo interfaccia parallela ..... Andare a pag. 19  
(Per utenti Windows® 98/98SE/Me/2000 Professional/XP)

Windows®  
Parallela



Per utenti Windows NT® Workstation versione 4.0 ... Andare a pag. 29  
(Per utenti cavo interfaccia parallela)

Windows  
NT® 4.0  
Parallela



Per utenti con cavo interfaccia di rete ..... Andare a pag. 31  
(Per utenti Windows® 98/98SE/Me/2000 Professional/XP)

Windows®  
Rete



Per utenti con cavo interfaccia USB  
■ Per Mac OS® da 8.6 a 9.2 ..... Andare a pag. 34  
■ Per Mac OS® X 10.1/10.2.1 o superiore ..... Andare a pag. 36

Macintosh®  
USB



Per utenti con utenti cavo interfaccia di rete  
■ Per Mac OS® da 8.6 a 9.2 ..... Andare a pag. 38  
■ Per Mac OS® X 10.1/10.2.1 o superiore ..... Andare a pag. 40

Macintosh®  
Rete

Macintosh®

Per amministratori ..... Andare a pag. 42

Per  
Amministratori

# Punto 2 Installazione driver e software

## Per utenti con cavo interfaccia USB (Per utenti Windows® 98/98SE/Me/2000 Professional/XP)

Verificare di aver completato le istruzioni del punto 1 “Predisposizione dell'apparecchio” riportate alle pagine 2 - 7.

-  ■ *Brother raccomanda di collegare l'apparecchio direttamente al computer.*
- *Chiudere qualsiasi applicazione che sia attiva prima di installare l'MFL-Pro.*

- 1 Scollegare l'apparecchio MFC dalla presa di corrente e dal computer, se è stato già collegato il cavo di interfaccia.

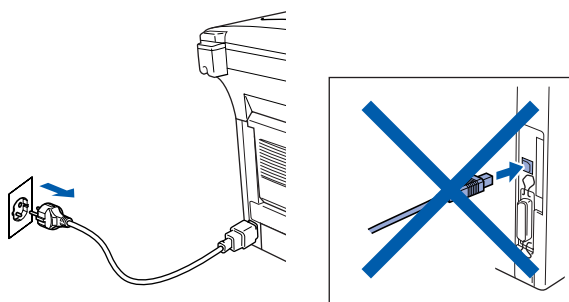

- 2 Accendere il computer.  
(Per Windows® 2000 Professional/XP, è necessario eseguire l'accesso come amministratore.)

- 3 Inserire il CD-ROM in dotazione nella propria unità CD-ROM. Se appare una schermata con il nome del modello, selezionare l'MFC. Se appare una schermata per la scelta della lingua, selezionare la propria lingua.



- 4 Appare il menu principale del CD-ROM. Fare clic su **Installa MFL-Pro Suite**.



 Se questa finestra non viene visualizzata, usare l'applicazione *Esplora risorse di Windows®* per lanciare il programma **setup.exe** dalla directory principale del CD-ROM Brother.

 Se viene visualizzata la seguente schermata, fare clic su **OK** per installare gli aggiornamenti di Windows®. Al termine dell'installazione degli aggiornamenti, il computer potrebbe riavviarsi. L'installazione continuerà automaticamente.

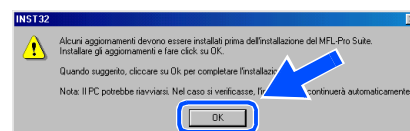

Se l'installazione non continua automaticamente, aprire nuovamente il menu principale, estraendo e poi reinserendo il CD-ROM oppure facendo doppio clic sul programma **setup.exe** dalla directory principale, e continuare dal punto 4 per installare MFL-Pro Suite.

- 5 Dopo aver letto e accettato il Contratto di licenza dell'applicazione ScanSoft® PaperPort® 9.0SE, fare clic su **Sì**.

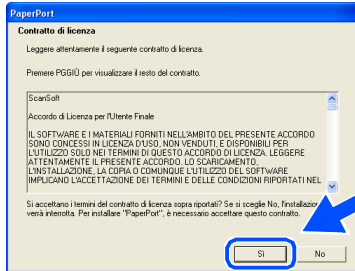

- 6 Viene avviata automaticamente l'installazione di PaperPort® 9.0SE seguita dall'installazione di MFL-Pro Suite.

 Se appare un messaggio di errore durante il processo di installazione, è possibile ripristinare e reinstallare il software. Dal menu del CD, selezionare **Ripristina MFL-Pro Suite** e seguire le istruzioni sullo schermo.

- 7 Quando appare la finestra del Contratto di licenza del software Brother MFL-Pro Suite, leggere il contratto e fare clic su **Sì** nel caso in cui se ne accettino i termini.

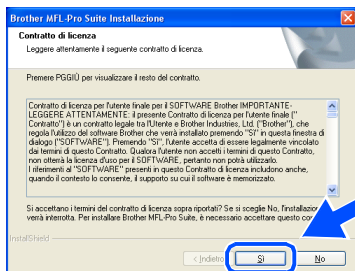

- 8 Selezionare **Connessione locale**, quindi fare clic sul pulsante **Avanti**. L'installazione continua.

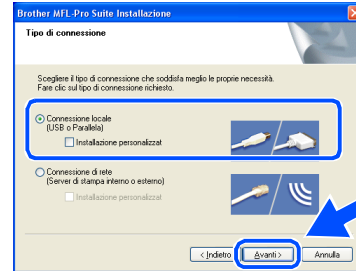

Se si desidera installare il driver PS, selezionare **Installazione personalizzata**, quindi seguire le istruzioni sullo schermo. Quando appare sullo schermo **Selezione componenti**, spuntare **Driver di stampa PS**, e continuare a seguire le istruzioni sullo schermo.

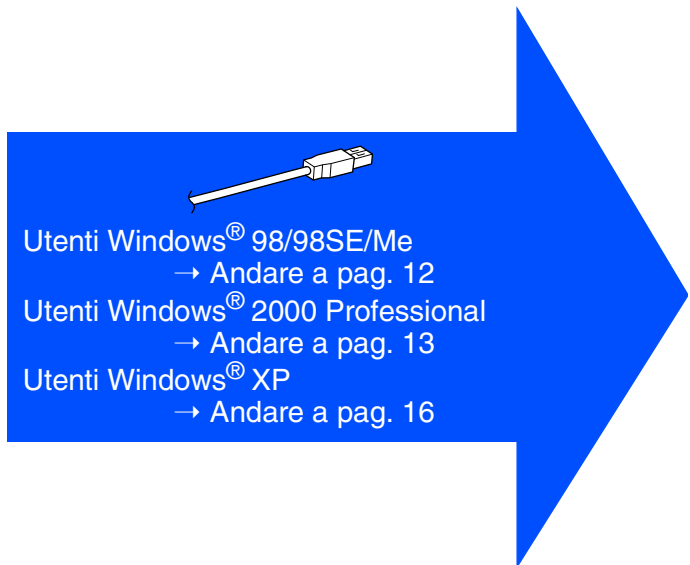



 Per utenti con cavo interfaccia USB  
(Per utenti Windows® 98/98SE/Me/2000 Professional/XP)

## Solo per utenti Windows® 98/98SE/Me

È importante aver seguito le istruzioni da 1 a 8 alle pagine 10 - 11.

- 9 Quando appare questa schermata, collegare il cavo di interfaccia USB al proprio PC, quindi collegarlo all'apparecchio MFC.

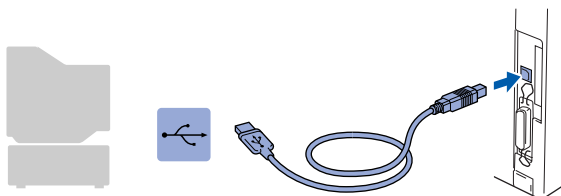
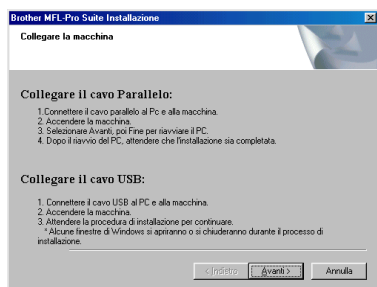

- 10 Inserire il cavo di alimentazione e accendere l'MFC.

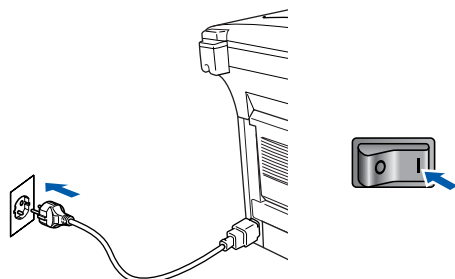

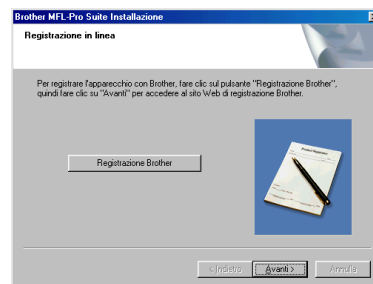

Dopo alcuni secondi appare la schermata di installazione.  
L'installazione dei driver Brother inizia automaticamente. Le schermate di installazione appaiono una dopo l'altra, attendere per qualche istante.

- 11 Quando viene visualizzata la schermata di Registrazione Brother, scegliere un'opzione e seguire le istruzioni sullo schermo.

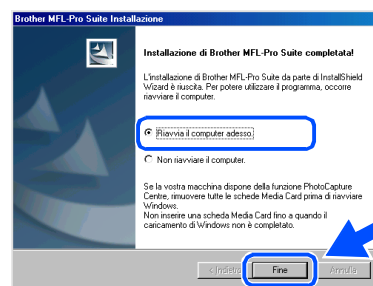

- 12 Quando appare la seguente schermata, fare clic su **Fine** e attendere che il PC riavvii Windows e continui con l'installazione.



 Se l'installazione ha successo, cercare di eseguire nuovamente l'installazione utilizzando l'opzione **Ripristina MFL-Pro Suite** dal menu principale. Selezionare **Ripristina MFL-Pro Suite** e seguire le istruzioni sullo schermo.

- OK!** I driver stampante e scanner, PC-FAX e il programma MFL-Pro Suite sono stati installati. La procedura d'installazione è terminata.

# Solo per utenti Windows® 2000 Professional

È importante aver seguito le istruzioni da 1 a 8 alle pagine 10 - 11.

- 9 Quando appare questa schermata, collegare il cavo di interfaccia USB al proprio PC, quindi collegarlo all'apparecchio MFC. Accendere l'apparecchio MFC dopo aver inserito il cavo di alimentazione.

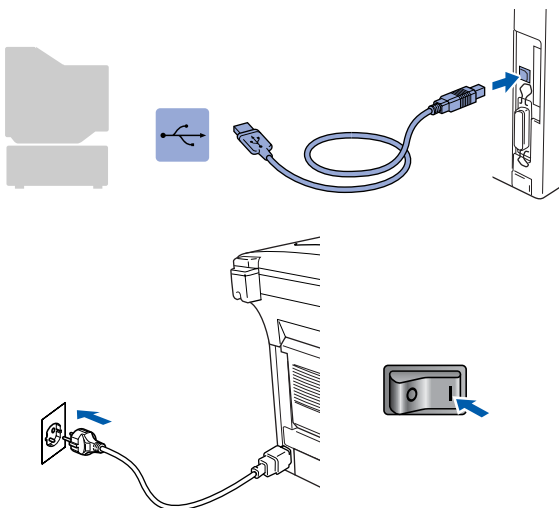
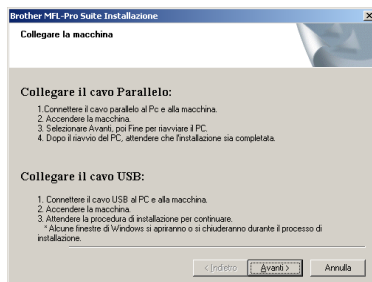

Dopo alcuni secondi viene visualizzata la finestra dell'installazione.

L'installazione dei driver Brother inizia automaticamente. Seguire le istruzioni sullo schermo.

- 10 Quando viene visualizzata la schermata di Registrazione Brother, scegliere un'opzione e seguire le istruzioni sullo schermo.

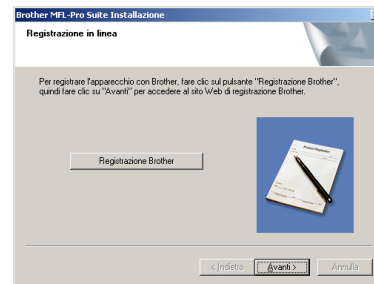

- 11 Quando appare la seguente schermata, fare clic su **Fine** e attendere che il PC riavvii Windows e continui con l'installazione.



- OK! È stato installato un driver universale di base della stampante con MFL-Pro Suite certificato per l'utilizzo con il sistema operativo Windows.

Brother offre anche un driver per stampante multifunzionale (Native driver) che comprende più funzioni rispetto al driver universale di base. Tuttavia, questo driver non comprende un certificato Windows. Per installare il Brother Native driver, passare al punto 12.



Per i particolari sulle funzioni disponibili, consultare il Capitolo 2 della Guida software dell'utente.

Segue ...

 **Per utenti con cavo interfaccia USB**  
**(Per utenti Windows® 98/98SE/Me/2000 Professional/XP)**

## Installazione Brother Native driver

- 12 Fare clic su **Start** e selezionare **IMPOSTAZIONI** quindi **Stampanti**. Fare clic su **Aggiungi stampante** per avviare Add Printer Wizard. Quando appare questa schermata, fare clic su **Avanti**.

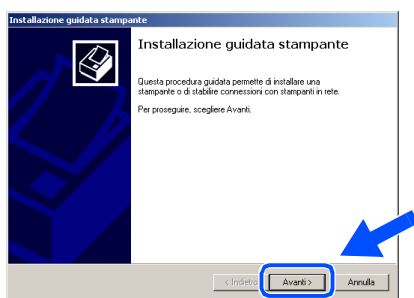

- 13 Togliere la selezione a **Rileva e installa stampante Plug and Play automaticamente** e fare clic su **Avanti**.

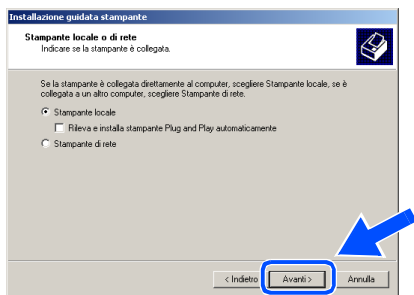

- 14 Selezionare **USBXXX** dal menu a tendina per la selezione Printer Port e fare clic su **Avanti**.

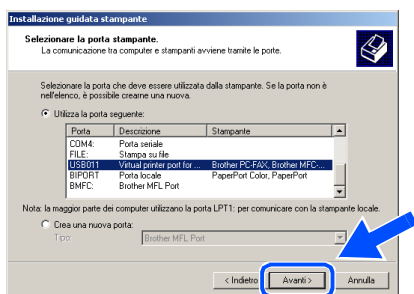

- 15 Fare clic su **Disco driver...**

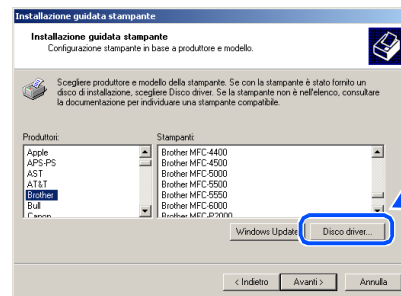

- 16 Esplorare il CD-ROM ed evidenziare la cartella con la lingua appropriata e fare clic su **Apri**. Evidenziare la cartella **W2K** e fare clic su **Apri**. Evidenziare la cartella **Addprt** e fare clic su **Apri**.

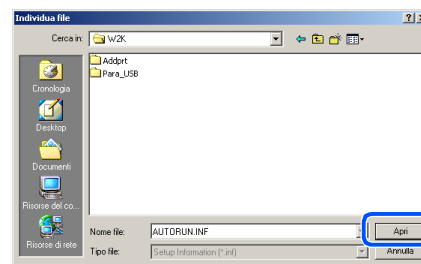

- 17 Fare clic su **Apri**.

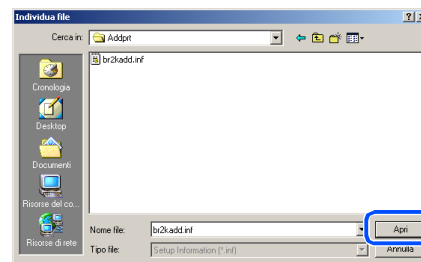

- 18 Accertarsi che **X:\ITA\W2K\Addprt** sia visualizzato nella finestra e fare clic su **OK** (X:\ è la lettera dell'unità del CD-ROM).



- 19 Evidenziare il modello che si sta installando dall'elenco degli apparecchi e fare clic su **Avanti**.

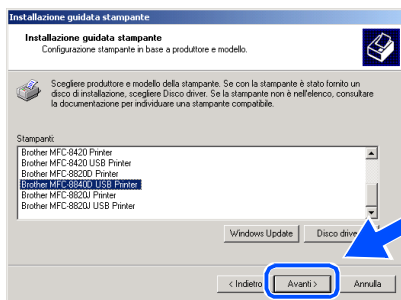

 Accertarsi di aver selezionato una stampante USB.

- 20 Il modello che si sta installando sarà elencato nella finestra. Selezionare **Sì** o **No** se si desidera che questo driver sia quello della stampante predefinita.

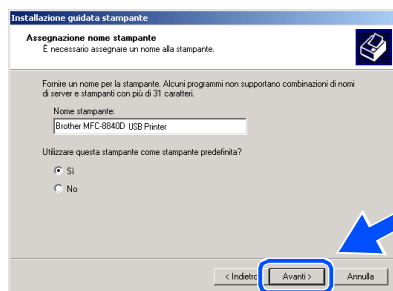

- 21 Se appare questa schermata, selezionare **Non condividere questa stampante** e **Avanti**.

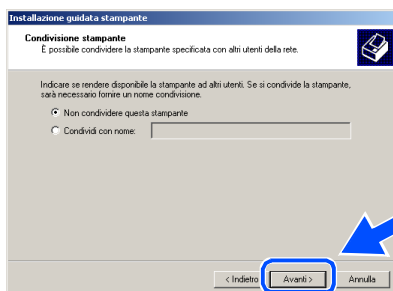

- 22 Selezionare **Sì** e **Avanti** per stampare una pagina prova.

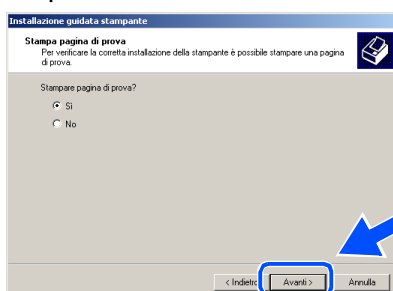

- 23 Quando appare questa schermata, fare clic su **Fine**.

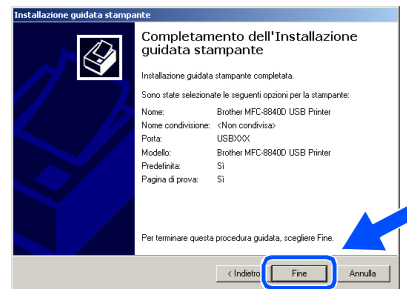

- 24 Se appare la finestra di dialogo Firma digitale non trovata, fare clic su **Sì**.

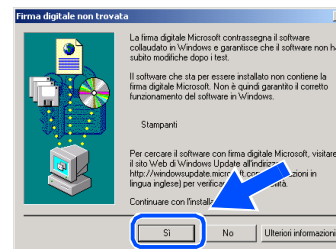

- 25 Se la pagina di prova è stampata, fare clic su **OK**.

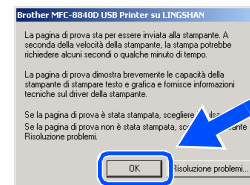

 Ci saranno due driver per stampanti Brother nell'elenco della selezione Stampanti. Il driver con "Stampante" dopo il nome del modello (p.e. Brother MFC-8840D Printer) è il Brother Native Driver.

-  **OK!** I Brother Native Driver sono stati installati. La procedura d'installazione è terminata.

 Per utenti con cavo interfaccia USB  
(Per utenti Windows® 98/98SE/Me/2000 Professional/XP)

## Solo per utenti Windows® XP

È importante aver seguito le istruzioni da 1 a 8 alle pagine 10 - 11.

- 9 Quando appare questa schermata, collegare il cavo di interfaccia USB al proprio PC, quindi collegarlo all'apparecchio MFC. Accendere l'apparecchio MFC dopo aver inserito il cavo di alimentazione.

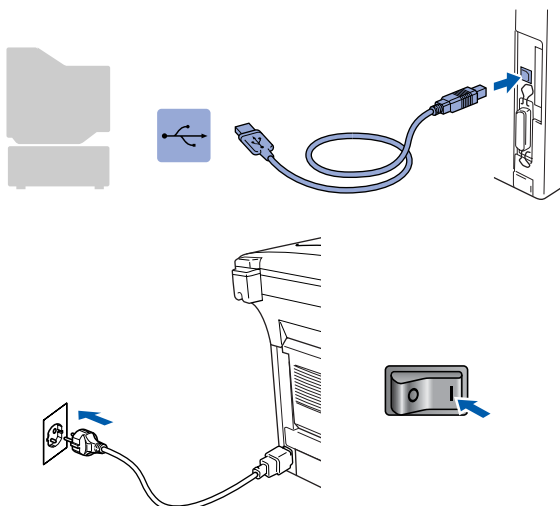
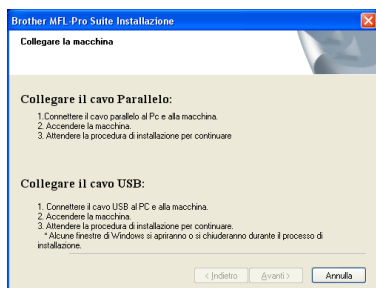

Dopo alcuni secondi appare la schermata di installazione. L'installazione dei driver Brother inizia automaticamente. Le schermate appaiono una dopo l'altra, attendere per qualche istante.

- 10 Quando viene visualizzata la schermata di Registrazione Brother, scegliere un'opzione e seguire le istruzioni sullo schermo.



- 11 Quando appare la seguente schermata, fare clic su **Fine** e attendere che il PC riavvii Windows e continui con l'installazione.

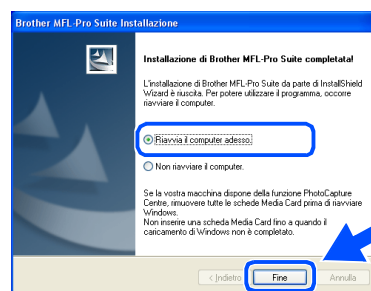

- OK!** È stato installato un driver universale di base della stampante con il MFL-Pro Suite certificato per l'utilizzo con il sistema operativo Windows.

Brother offre anche un driver per stampante multifunzionale (Native driver) che comprende più funzioni rispetto al driver universale di base. Tuttavia, questo driver non comprende un certificato Windows. Per installare il Brother Native driver, passare al punto 12.



Per i particolari sulle funzioni disponibili, consultare il Capitolo 2 della Guida software dell'utente.

## Installazione Brother Native driver

- 12 Fare clic su **Start** e selezionare **Stampanti e fax**. Fare clic su **Aggiungi stampante** per avviare Add Printer Wizard. Quando appare questa schermata, fare clic su **Avanti**.

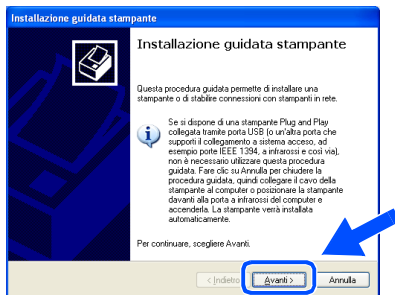

- 13 Togliere la selezione a **Rileva e installa stampante Plug and Play automaticamente** e fare clic su **Avanti**.

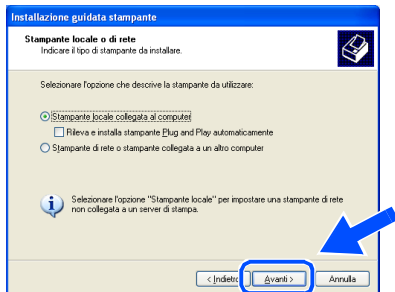

- 14 Selezionare **USBXXX** dal menu a tendina per la selezione Printer Port e fare clic su **Avanti**.

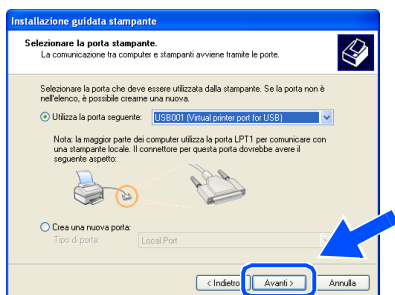

- 15 Fare clic su **Disco driver...**

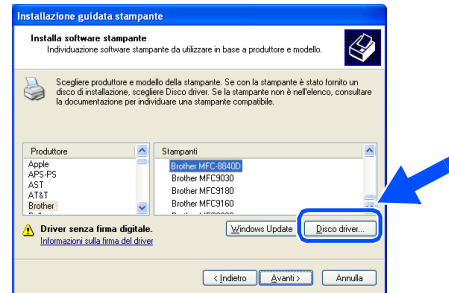

- 16 Esplorare il CD-ROM ed evidenziare la cartella con la lingua appropriata e fare clic su **Apri**. Evidenziare la cartella **WXP** e fare clic su **Apri**. Evidenziare la cartella **Addprt** e fare clic su **Apri**.

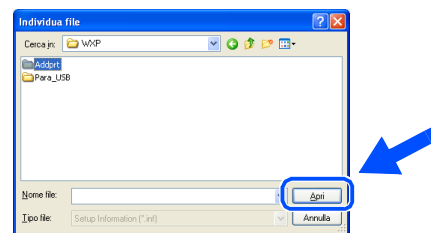

- 17 Fare clic su **Apri**.

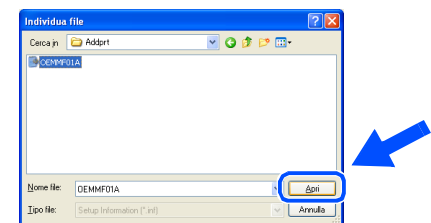

- 18 Accertarsi che **X:\ita\WXP\Addprt** sia visualizzato nella finestra e fare clic su **OK** (X:\ è la lettera dell'unità del CD-ROM).

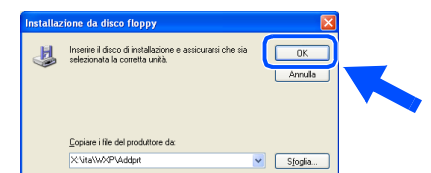

Segue ...



# Punto 2 Installazione driver e software

## Per utenti con cavo interfaccia USB (Per utenti Windows® 98/98SE/Me/2000 Professional/XP)

- 19 Evidenziare il modello che si sta installando dall'elenco degli apparecchi e fare clic su **Avanti**.

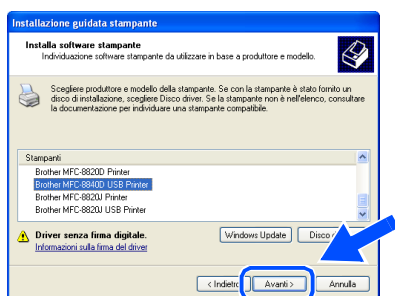

 *Accertarsi di aver selezionato una stampante USB.*

- 20 Il modello che si sta installando sarà elencato nella finestra. Selezionare **Sì** o **No** se si desidera che questo driver sia quello della stampante predefinita.

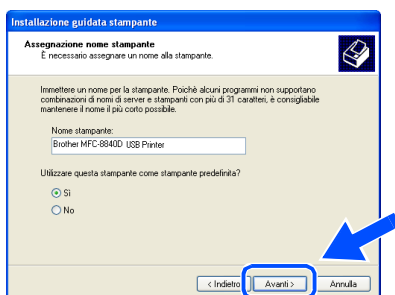

- 21 Se appare questa schermata, selezionare **Non condividere questa stampante** e **Avanti**.

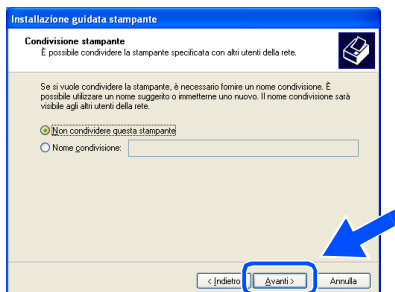

- 22 Selezionare **Sì** e **Avanti** per stampare una pagina prova.

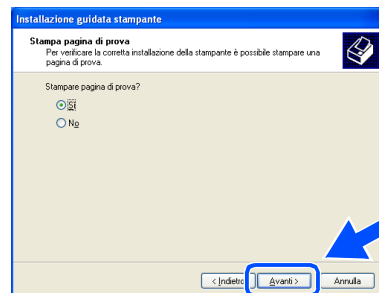

- 23 Quando appare questa schermata, fare clic su **Fine**.

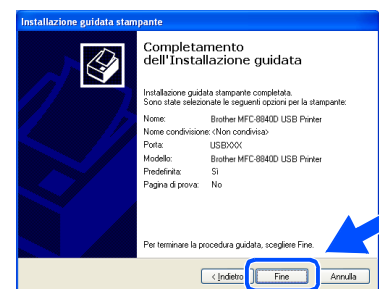

- 24 Quando appare la schermata di prova con il logo Windows, fare clic su **Continua**.



 *Ci saranno due driver per stampanti Brother nell'elenco della selezione Stampanti. Il driver con "Stampante" dopo il nome del modello (p.e. Brother MFC-8840D Printer) è il Brother Native Driver.*

 **I Brother Native Driver sono stati installati. La procedura d'installazione è terminata.**

## Per utenti con cavo interfaccia parallela (Per utenti Windows® 98/98SE/Me/2000 Professional/XP)

Verificare di aver completato le istruzioni del punto 1 “Predisposizione dell'apparecchio” riportate alle pagine 2 - 7.

- *Brother raccomanda di collegare l'apparecchio direttamente al computer.*
- *Chiudere qualsiasi applicazione che sia attiva prima di installare l'MFL-Pro.*

- 1 Spegnerne l'apparecchio MFC e scollegarlo dalla presa di corrente e dal computer se è già stato collegato il cavo d'interfaccia.

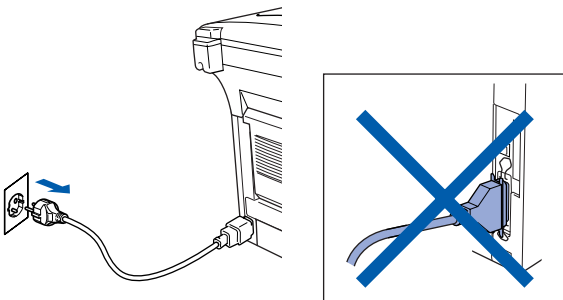

- 2 Accendere il computer.  
(Per Windows® 2000 Professional/XP, è necessario eseguire l'accesso come amministratore.)
- 3 Inserire il CD-ROM per Windows® nell'unità CD-ROM. Se appare una schermata con il nome del modello, selezionare l'MFC. Se appare una schermata per la scelta della lingua, selezionare la propria lingua.



- 4 Appare il menu principale del CD-ROM. Fare clic su **Installa MFL-Pro Suite**.



Se questa finestra non appare, utilizzare l'applicazione *Esplora risorse* di Windows® per eseguire il programma **setup.exe** dalla directory principale del CD-ROM Brother.

Se viene visualizzata la seguente schermata, fare clic su **OK** per installare gli aggiornamenti di Windows®. Al termine dell'installazione degli aggiornamenti il computer potrebbe riavviarsi. Nota: In caso di riavvio, l'installazione prosegue automaticamente.

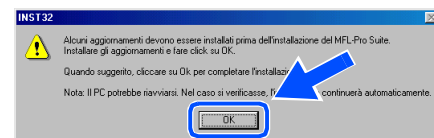

Se l'installazione non prosegue automaticamente, aprire nuovamente il menu del programma d'installazione facendo doppio clic sul programma **setup.exe** dalla directory principale del CD-ROM Brother, e continuare dal punto 4.

Segue ...

## Per utenti con cavo interfaccia parallela (Per utenti Windows® 98/98SE/Me/2000 Professional/XP)

- 5 Dopo aver letto e accettato il Contratto di licenza dell'applicazione ScanSoft® PaperPort® 9.0SE, fare clic su **Sì**.

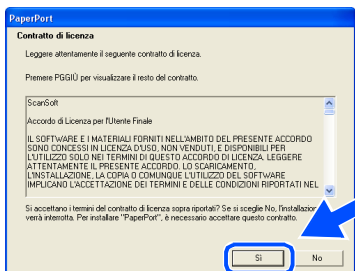

- 6 Viene avviata automaticamente l'installazione di PaperPort® 9.0SE seguita dall'installazione di MFL-Pro Suite.



*Se appare un messaggio di errore durante il processo di installazione, è possibile ripristinare e reinstallare il software. Dal menu del CD, selezionare **Ripristina MFL-Pro Suite** e seguire le istruzioni sullo schermo.*

- 7 Quando appare la finestra del Contratto di licenza del software Brother MFL-Pro Suite, leggere il contratto e fare clic su **Sì** nel caso in cui se ne accettino i termini.

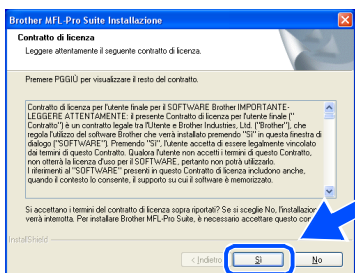

- 8 Selezionare **Connessione locale**, quindi fare clic sul pulsante **Avanti**. L'installazione continua.

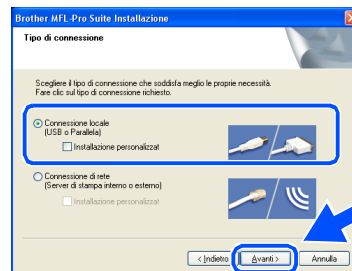

*Se si desidera installare il driver PS, selezionare **Installazione personalizzata**, quindi seguire le istruzioni sullo schermo. Quando appare sullo schermo **Selezione componenti**, spuntare **Driver di stampa PS**, e continuare a seguire le istruzioni sullo schermo.*

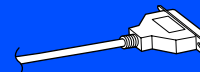

Utenti Windows® 98/98SE/Me  
→ Andare a pag. 21  
Utenti Windows® 2000 Professional  
→ Andare a pag. 22  
Utenti Windows® XP  
→ Andare a pag. 26

## Solo per utenti Windows® 98/98SE/Me

È importante aver seguito le istruzioni da 1 a 8 alle pagine 19 - 20.

- 9 Quando appare questa schermata, collegare il cavo di interfaccia USB al proprio PC, quindi collegarlo all'apparecchio MFC. Accendere l'apparecchio MFC dopo aver inserito il cavo di alimentazione.

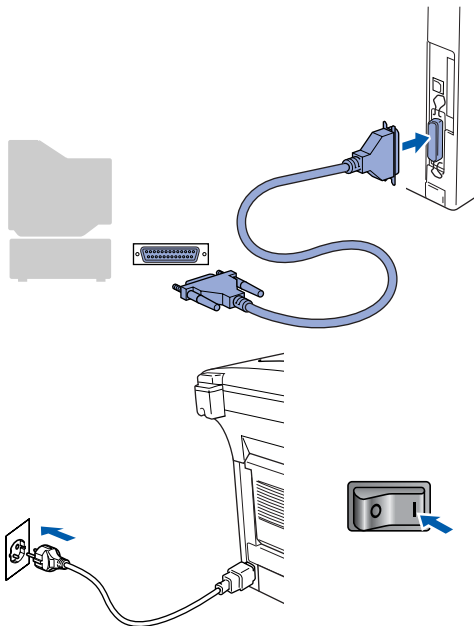
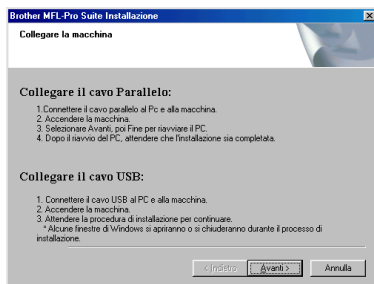

- 10 Fare clic su **Avanti**.

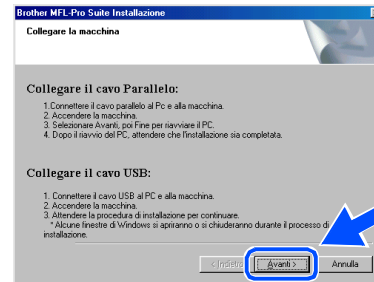

- 11 Quando viene visualizzata la schermata di Registrazione Brother, scegliere un'opzione e seguire le istruzioni sullo schermo.

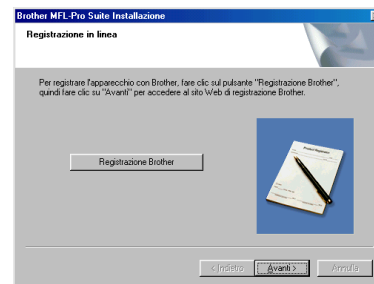

- 12 Quando appare la seguente schermata, fare clic su **Fine** e attendere che il PC riavvii Windows e continui con l'installazione.

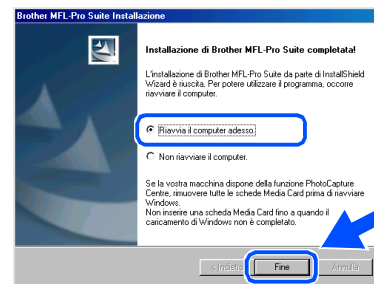

- 13 Dopo il riavvio del computer, l'installazione del driver Brother viene avviata automaticamente. Seguire le istruzioni sullo schermo.

- OK!** I driver stampante e scanner, PC-FAX e il programma MFL-Pro Suite sono stati installati. La procedura d'installazione è terminata.

 Per utenti con cavo interfaccia parallela  
(Per utenti Windows® 98/98SE/Me/2000 Professional/XP)

## Solo per utenti Windows® 2000 Professional

È importante aver seguito le istruzioni da 1 a 8 alle pagine 19 - 20.

- 9 Quando appare questa schermata, collegare il cavo di interfaccia USB al proprio PC, quindi collegarlo all'apparecchio MFC. Accendere l'apparecchio MFC dopo aver inserito il cavo di alimentazione.

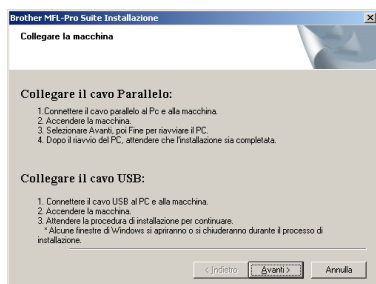

- 10 Fare clic su **Avanti**.

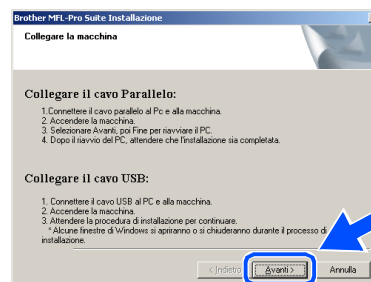

- 11 Quando viene visualizzata la schermata di Registrazione Brother, scegliere un'opzione e seguire le istruzioni sullo schermo.

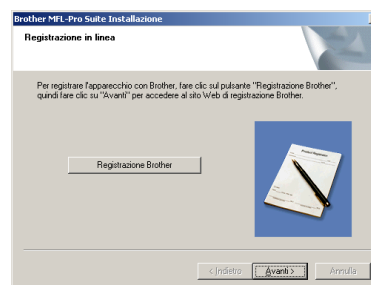

- 12 Quando appare la seguente schermata, fare clic su **Fine** e attendere che il PC riavvii Windows e continui con l'installazione.

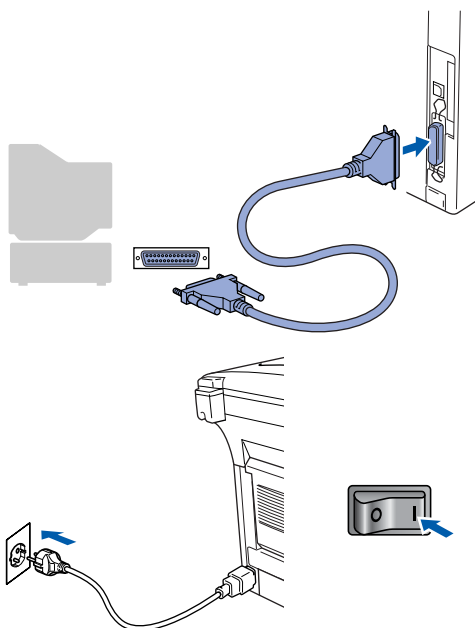
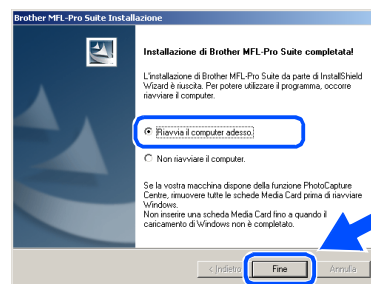

13 Dopo il riavvio del computer, l'installazione del driver Brother viene avviata automaticamente. Seguire le istruzioni sullo schermo.

14 Se appare la finestra di dialogo **Firma digitale non trovata**, fare clic su **Sì** per installare il driver.

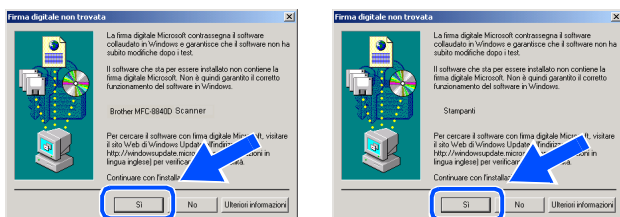

**OK!** È stato installato un driver universale di base della stampante con il MFL-Pro Suite certificato per l'utilizzo con il sistema operativo Windows.

Brother offre anche un driver per stampante multifunzionale (Native driver) che comprende più funzioni rispetto al driver universale di base. Tuttavia, questo driver non comprende un certificato Windows. Per installare il Brother Native driver, passare al punto 15.



Per i particolari sulle funzioni disponibili, consultare il Capitolo 2 della Guida software dell'utente.

## Installazione Brother Native driver

15 Fare clic su **Start** e selezionare **IMPOSTAZIONI** quindi **Stampanti**. Fare clic su **Aggiungi stampante** per avviare Add Printer Wizard. Quando appare questa schermata, fare clic su **Avanti**.

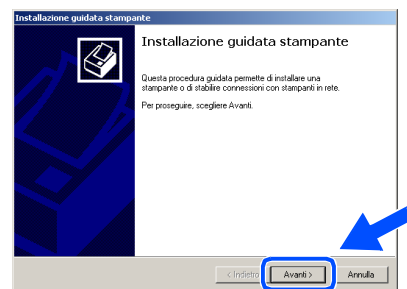

16 Togliere la selezione a **Rileva e installa stampante Plug and Play automaticamente** e fare clic su **Avanti**.

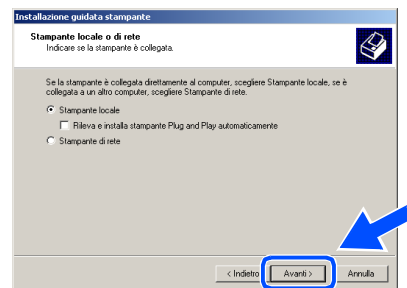

17 Selezionare **BMFC (Brother MFL Port)** dal menu a tendina per la selezione Printer Port e fare clic su **Avanti**.

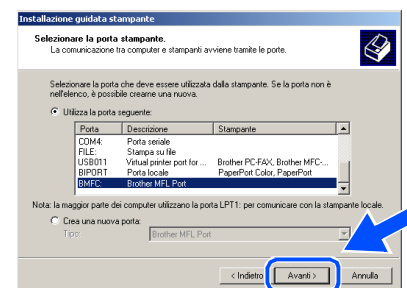

Segue ...



# Punto 2 Installazione driver e software

## Per utenti con cavo interfaccia parallela (Per utenti Windows® 98/98SE/Me/2000 Professional/XP)

- 18 Fare clic su **Disco driver...**

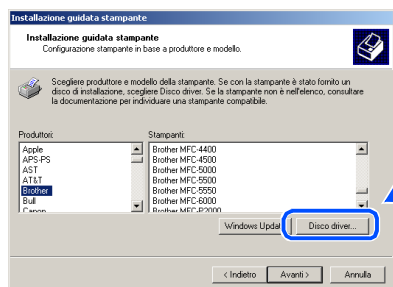

- 19 Esplorare il CD-ROM ed evidenziare la cartella con la lingua appropriata e fare clic su **Apri**. Evidenziare la cartella **W2K** e fare clic su **Apri**. Evidenziare la cartella **Addprt** e fare clic su **Apri**.

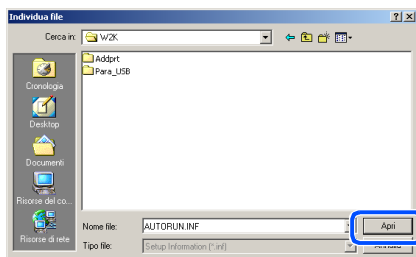

- 20 Fare clic su **Apri**.

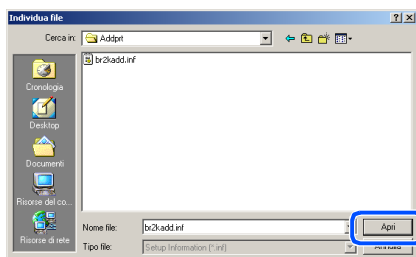

- 21 Accertarsi che **X:\ITA\W2K\Addprt** sia visualizzato nella finestra e fare clic su **OK** (**X:\** è la lettera dell'unità del CD-ROM).



- 22 Evidenziare il modello che si sta installando dall'elenco degli apparecchi e fare clic su **Avanti**.

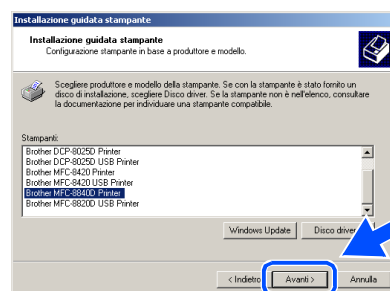

 **Accertarsi di non aver selezionato una stampante USB.**

- 23 Il modello che si sta installando sarà elencato nella finestra. Selezionare **Sì** o **No** se si desidera che questo driver sia quello della stampante predefinita.

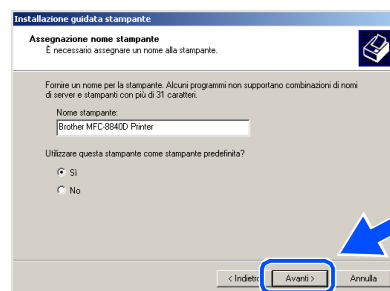

- 24 Se appare questa schermata, selezionare **Non condividere questa stampante e Avanti**.

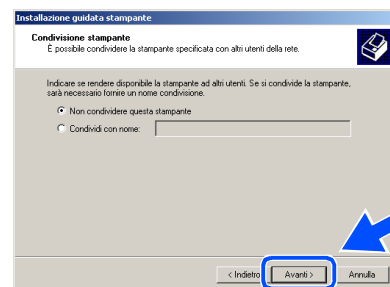

- 25 Selezionare **Sì** e **Avanti** per stampare una pagina prova.

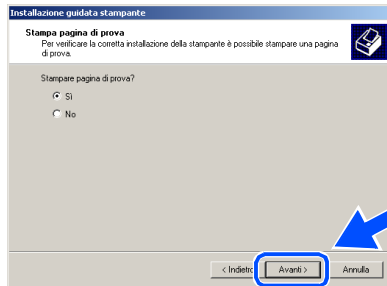

- 26 Quando appare questa schermata, fare clic su **Fine**.

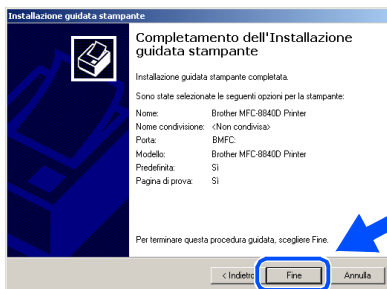

- 27 Se appare la finestra di dialogo Firma digitale non trovata, fare clic su **Sì**.



- 28 Se la pagina di prova è stampata, fare clic su **OK**.

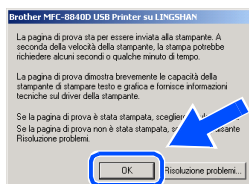

*Ci saranno due driver per stampanti Brother nell'elenco della selezione Stampanti. Il driver con "Stampante" dopo il nome del modello (p.e. Brother MFC-8840D Printer) è il Brother Native Driver.*

- OK!** I Brother Native Driver sono stati installati. La procedura d'installazione è terminata.

 Per utenti con cavo interfaccia parallela  
(Per utenti Windows® 98/98SE/Me/2000 Professional/XP)

## Solo per utenti Windows® XP

È importante aver seguito le istruzioni da 1 a 8 alle pagine 19 - 20.

- 9 Quando appare questa schermata, collegare il cavo di interfaccia USB al proprio PC, quindi collegarlo all'apparecchio MFC. Accendere l'apparecchio MFC dopo aver inserito il cavo di alimentazione.

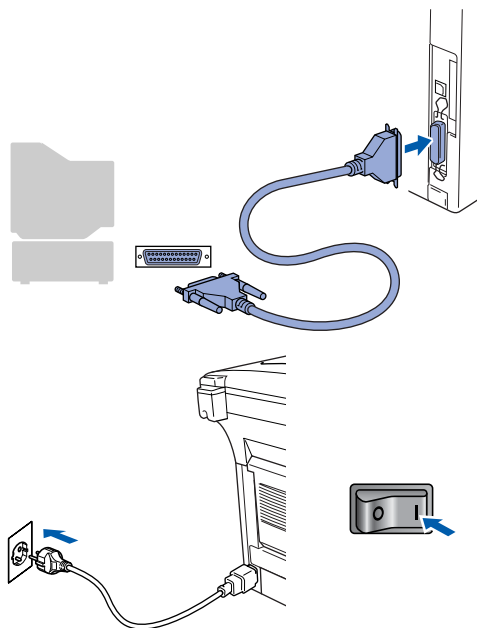
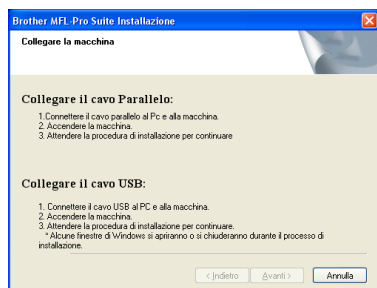

L'installazione dei driver Brother inizia automaticamente. Le schermate appaiono una dopo l'altra, attendere per qualche istante.

- 10 Quando viene visualizzata la schermata di Registrazione Brother, scegliere un'opzione e seguire le istruzioni sullo schermo.

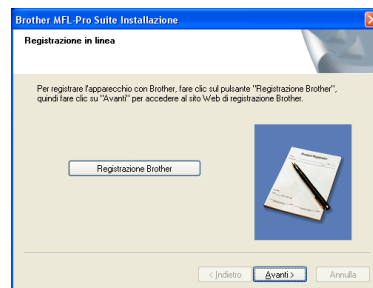

- 11 Quando appare la seguente schermata, fare clic su **Fine** e attendere che il PC riavvii Windows e continui con l'installazione.

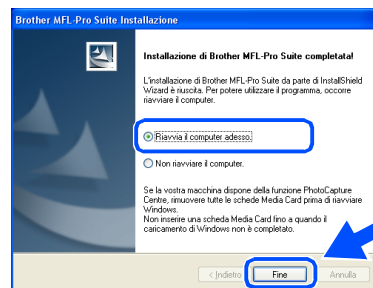

- OK!** È stato installato un driver universale di base della stampante con il MFL-Pro Suite certificato per l'utilizzo con il sistema operativo Windows.

Brother offre anche un driver per stampante multifunzionale (Native driver) che comprende più funzioni rispetto al driver universale di base. Tuttavia, questo driver non comprende un certificato Windows®. Per installare il Brother Native driver, passare al punto 12.



Per i particolari sulle funzioni disponibili, consultare il Capitolo 2 della Guida software dell'utente.

## Installazione Brother Native driver

- 12 Fare clic su **Start** e selezionare **Stampanti e fax**. Fare clic su **Aggiungi stampante** per avviare Add Printer Wizard. Quando appare questa schermata, fare clic su **Avanti**.

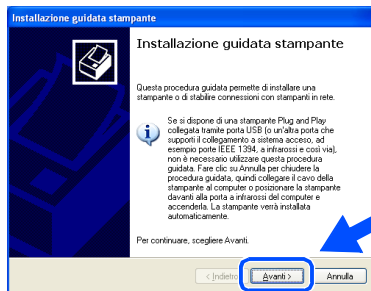

- 13 Togliere la selezione a **Rileva e installa stampante Plug and Play automaticamente** e fare clic su **Avanti**.

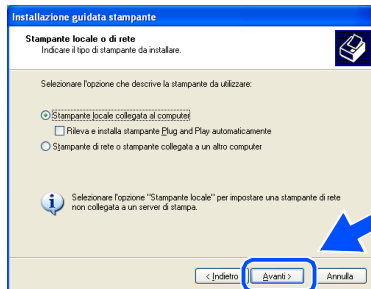

- 14 Selezionare **BMFC (Brother MFL Port)** dal menu a tendina per la selezione Printer Port e fare clic su **Avanti**.

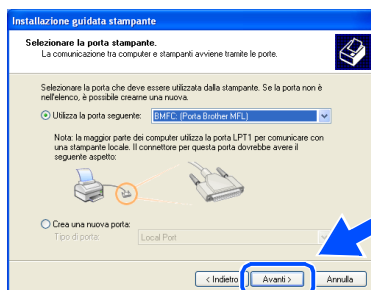

- 15 Fare clic su **Disco driver...**

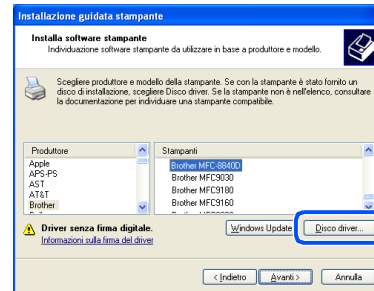

- 16 Esplorare il CD-ROM ed evidenziare la cartella con la lingua appropriata e fare clic su **Apri**. Evidenziare la cartella **WXP** e fare clic su **Apri**. Evidenziare la cartella **Addprt** e fare clic su **Apri**.

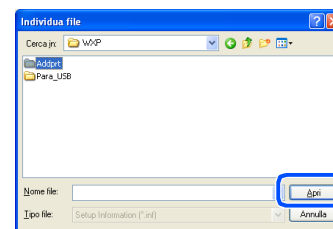

- 17 Fare clic su **Apri**.

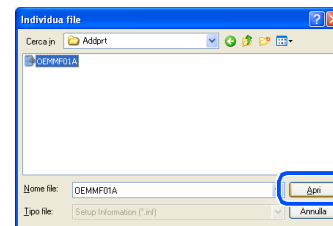

- 18 Accertarsi che **X:\ita\WXP\Addprt** sia visualizzato nella finestra e fare clic su **OK** (X:\ è la lettera dell'unità del CD-ROM).

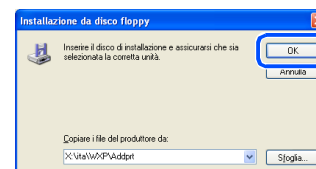

Segue ...

## Per utenti con cavo interfaccia parallela (Per utenti Windows® 98/98SE/Me/2000 Professional/XP)

- 19 Evidenziare il modello che si sta installando dall'elenco degli apparecchi e fare clic su **Avanti**.

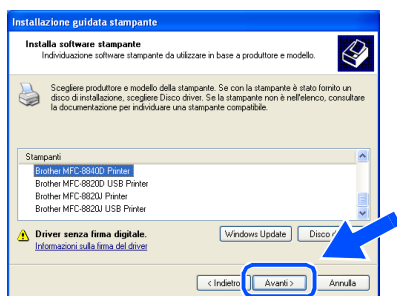

*Accertarsi di **non** aver selezionato una stampante USB.*

- 20 Il modello che si sta installando sarà elencato nella finestra. Selezionare **Sì** o **No** se si desidera che questo driver sia quello della stampante predefinita.

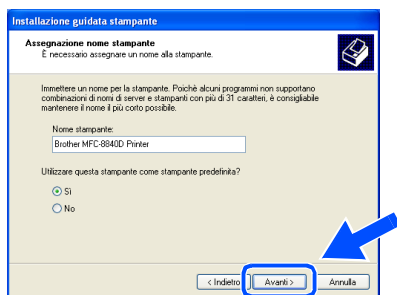

- 21 Se appare questa schermata, selezionare **Non condividere questa stampante** e **Avanti**.

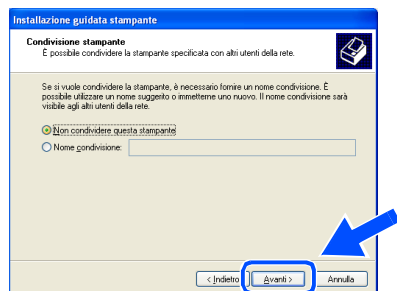

- 22 Selezionare **Sì** e **Avanti** per stampare una pagina prova.

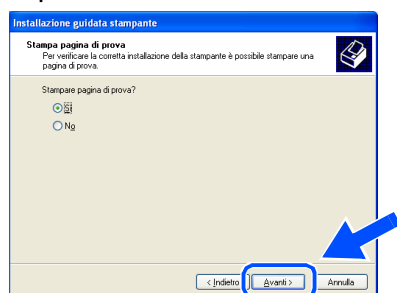

- 23 Quando appare questa schermata, fare clic su **Fine**.

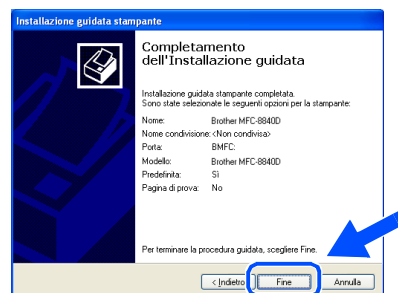

- 24 Quando appare la schermata di prova con il logo Windows, fare clic su **Continua**.

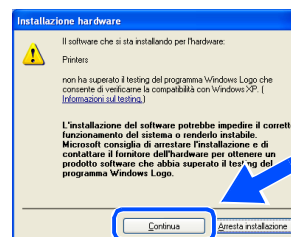

*Ci saranno due driver per stampanti Brother nell'elenco della selezione Stampanti. Il driver con "Stampante" dopo il nome del modello (p.e. Brother MFC-8840D Printer) è il Brother Native Driver.*

- OK!** I Brother Native Driver sono stati installati. La procedura d'installazione è terminata.

## Per utenti Windows NT® Workstation Versione 4.0

Verificare di aver completato le istruzioni del punto 1 “Predisposizione dell'apparecchio” riportate alle pagine 2 - 7.

- Brother raccomanda di collegare l'apparecchio direttamente al computer.
- Chiudere qualsiasi applicazione che sia attiva prima di installare l'MFL-Pro.

- 1 Accendere il computer. È necessario registrarsi come amministratore.
- 2 Collegare il cavo di interfaccia parallela al PC e quindi all'apparecchio MFC.

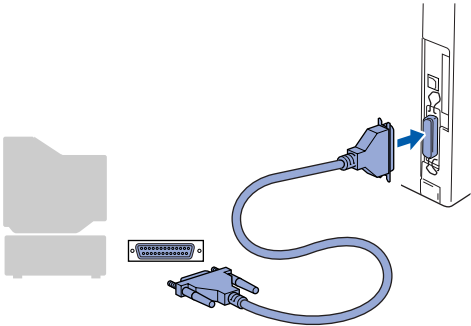

- 3 Inserire il cavo di alimentazione e accendere l'MFC.

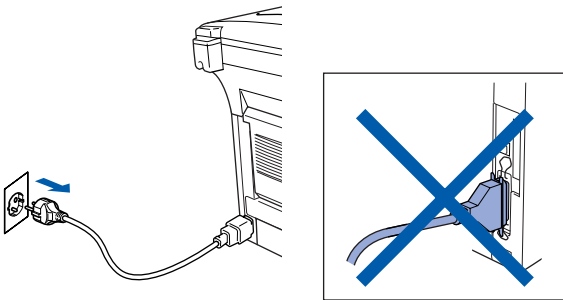

- 4 Inserire il CD-ROM in dotazione per Windows® nell'unità CD-ROM. Se appare una schermata con il nome del modello, selezionare l'MFC. Se appare una schermata per la scelta della lingua, selezionare la propria lingua.



- 5 Appare il menu principale del CD-ROM. Fare clic su **Installa MFL-Pro Suite**.



Se questa finestra non appare, utilizzare l'applicazione *Esplora risorse* di Windows® per eseguire il programma **setup.exe** dalla directory principale del CD-ROM Brother.

Se viene visualizzata la seguente schermata, fare clic su **OK** per installare gli aggiornamenti di Windows®. Al termine dell'installazione degli aggiornamenti il computer potrebbe riavviarsi. Nota: In caso di riavvio, l'installazione prosegue automaticamente.

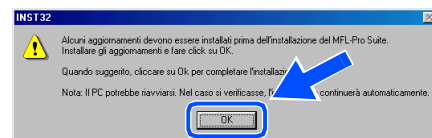

Se l'installazione non continua automaticamente, aprire nuovamente il menu del programma d'installazione facendo doppio clic sul programma **setup.exe** del CD-ROM Brother, e continuare dal punto 5.

Segue ...



## Per utenti Windows NT® Workstation Versione 4.0

- 6 Dopo aver letto e accettato il Contratto di licenza dell'applicazione ScanSoft® PaperPort® 9.0SE, fare clic su **Sì**.

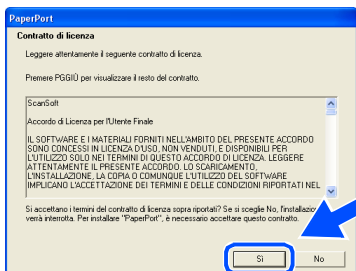

- 7 Viene avviata automaticamente l'installazione di PaperPort® 9.0SE seguita dall'installazione di MFL-Pro Suite.



*Se appare un messaggio di errore durante il processo di installazione, è possibile ripristinare e reinstallare il software. Dal menu del CD, selezionare **Ripristina MFL-Pro Suite** e seguire le istruzioni sullo schermo.*

- 8 Quando appare la finestra del Contratto di licenza del software Brother MFL-Pro Suite, leggere il contratto e fare clic su **Sì** nel caso in cui se ne accettino i termini.

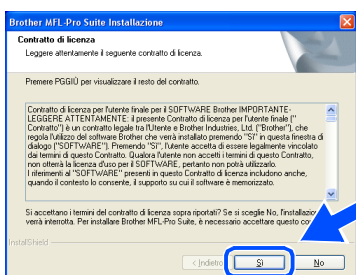

- 9 Selezionare **Connessione locale**, quindi fare clic sul pulsante **Avanti**. L'installazione continua.

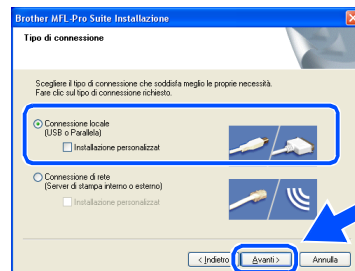

*Se si desidera installare il driver PS, selezionare **Installazione personalizzata**, quindi seguire le istruzioni sullo schermo. Quando appare sullo schermo **Selezione componenti**, spuntare **Driver di stampa PS**, e continuare a seguire le istruzioni sullo schermo.*

- 10 Quando viene visualizzata la schermata di Registrazione Brother, scegliere un'opzione e seguire le istruzioni sullo schermo.

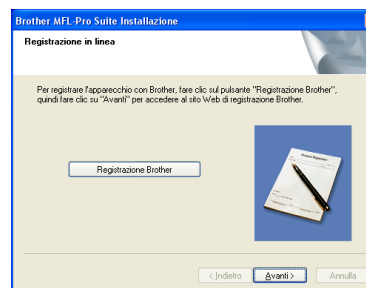

- 11 Quando appare la seguente schermata, fare clic su **Fine** e attendere che il PC riavvii Windows e continui con l'installazione.



**OK!** I driver stampante e scanner, PC-FAX e il programma MFL-Pro Suite sono stati installati. La procedura d'installazione è terminata.

## Per utenti con cavo interfaccia di rete (Per utenti Windows® 98/98SE/Me/2000 Professional/XP)

Verificare di aver completato le istruzioni del punto 1 “Predisposizione dell'apparecchio” riportate alle pagine 2 - 7.

Prima di procedere all'installazione, se si sta utilizzando il software Personal Firewall, disattivarlo. Una volta che si è certi di poter stampare, riavviare il software Personal Firewall.

- 1 Accertarsi che l'NC-9100h (Server Fax/Stampa rete) sia installato nell'MFC. (Consultare “Accessori opzionali” nel capitolo 13 della Guida dell'Utente.)
- 2 Collegare il cavo di rete all'MFC e ad una porta libera sul proprio hub.

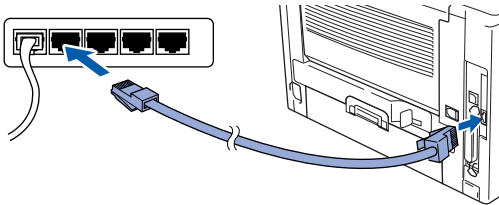

- 3 Inserire il cavo di alimentazione e accendere l'MFC.

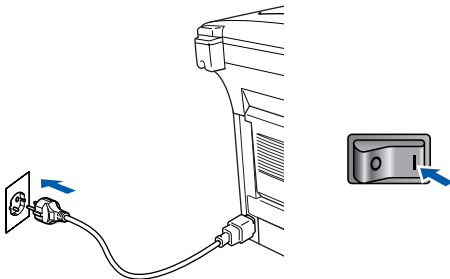

- 4 Accendere il computer. (Per Windows® 2000 Professional/XP/Windows NT® 4.0, è necessario eseguire l'accesso come amministratore.)

- 5 Inserire il CD-ROM in dotazione nella propria unità CD-ROM. Se appare una schermata con il nome del modello, selezionare l'MFC. Se appare una schermata per la scelta della lingua, selezionare la propria lingua.



- 6 Appare il menu principale del CD-ROM. Fare clic su **Installa MFL-Pro Suite**.



Se questa finestra non appare, utilizzare l'applicazione Esplora risorse di Windows® per eseguire il programma **setup.exe** dalla directory principale del CD-ROM Brother.



Se viene visualizzata la seguente schermata, fare clic su **OK** per installare gli aggiornamenti di Windows®. Al termine dell'installazione degli aggiornamenti il computer potrebbe riavviarsi. L'installazione continuerà automaticamente.

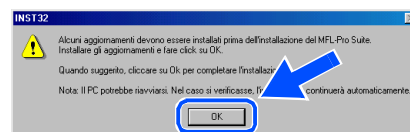

Se l'installazione non continua automaticamente, aprire nuovamente il menu principale, estraendo e poi reinserendo il CD-ROM oppure facendo doppio clic sul programma **setup.exe** dalla directory principale, e continuare dal punto 6 per installare MFL-Pro Suite.

Segue ...

## Per utenti con cavo interfaccia di rete (Per utenti Windows® 98/98SE/Me/2000 Professional/XP)

- 7 Dopo aver letto e accettato il Contratto di licenza dell'applicazione ScanSoft® PaperPort® 9.0SE, fare clic su **Sì**.

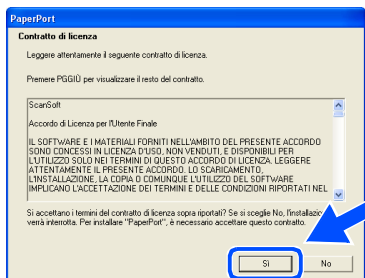

- 8 Viene avviata automaticamente l'installazione di PaperPort® 9.0SE seguita dall'installazione di MFL-Pro Suite.

- 9 Quando appare la finestra del Contratto di licenza del software Brother MFL-Pro Suite, leggere il contratto e fare clic su **Sì** nel caso in cui se ne accettino i termini.

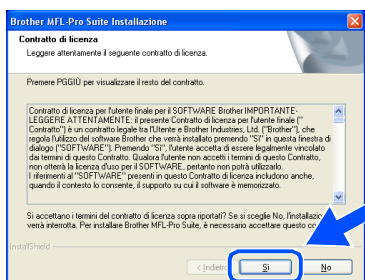

- 10 Selezionare **Connessione di rete**, quindi fare clic sul pulsante **Avanti**.

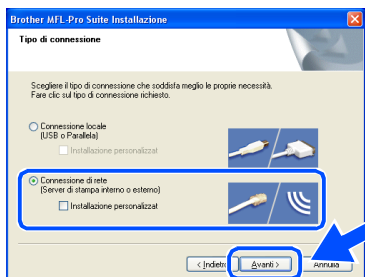

Se si desidera installare il driver PS, selezionare **Installazione personalizzata**, quindi seguire le istruzioni sullo schermo. Quando appare sullo schermo **Selezione componenti**, spuntare **Driver di stampa PS**, e continuare a seguire le istruzioni sullo schermo.

- 11 L'installazione dei driver Brother inizia automaticamente. Le schermate di installazione appaiono una dopo l'altra, attendere per qualche istante.

- 12 Se l'apparecchio è stato configurato per la propria rete, selezionare l'MFC dall'elenco e fare clic su **Avanti**.



Questa finestra non verrà visualizzata se alla rete è collegato solo un apparecchio che verrà quindi selezionato automaticamente.

Se l'MFC non è ancora configurato per l'uso in una rete, apparirà la finestra **Configurare Indirizzo IP**. Inserire le informazioni relative all'indirizzo IP corrispondente alla propria rete seguendo le istruzioni sullo schermo.

- 13 Quando viene visualizzata la schermata di Registrazione Brother, scegliere un'opzione e seguire le istruzioni sullo schermo.

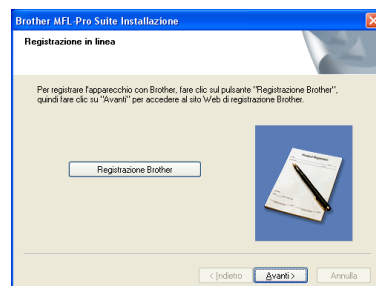

- 14 Quando appare la seguente schermata, fare clic su **Fine** e attendere che il PC riavvii Windows e continui con l'installazione.

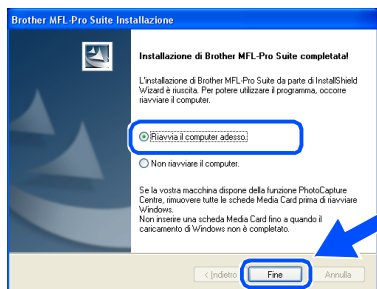

- OK!** I driver stampante e scanner di rete e il programma MFL-Pro Suite sono stati installati. La procedura d'installazione è terminata.



*La scansione in rete non è supportata da Windows NT®.*

## Per utenti con cavo interfaccia USB

### Solo per Mac OS® da 8.6 a 9.2

Verificare di aver completato le istruzioni del punto 1 “Predisposizione dell'apparecchio” riportate alle pagine 2 - 7.

- 1 Scollegare l'apparecchio dalla presa di corrente e dal Macintosh®, se è stato già collegato il cavo di interfaccia.

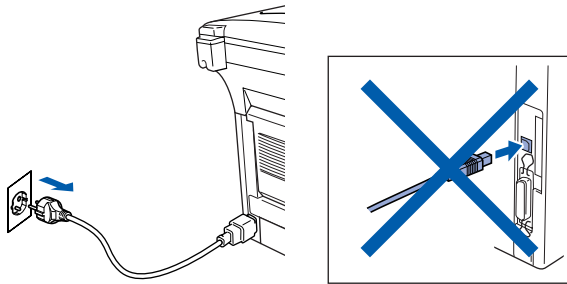

- 2 Accendere il Macintosh®.
- 3 Inserire il CD-ROM in dotazione nella propria unità CD-ROM.



- 4 Fare doppio clic sull'icona **Start Here OS 8.6-9.2** per installare i driver della stampante e dello scanner. Se appare una schermata per la scelta della lingua, selezionare la propria lingua.

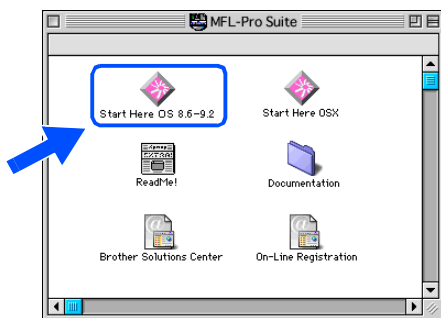

- 5 Per l'installazione, fare clic su **MFL-Pro Suite**.

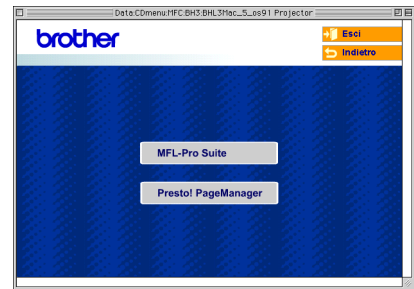

- 6 Seguire le istruzioni sullo schermo e riavviare il proprio Macintosh®.
- 7 Collegare il cavo di interfaccia USB al proprio Macintosh®, quindi all'apparecchio MFC.

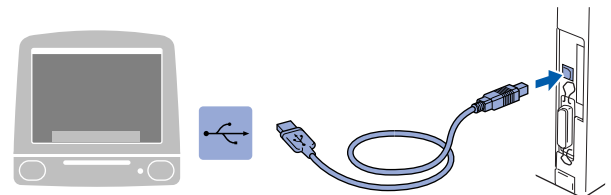

**NON** collegare l'MFC ad una porta USB della tastiera o a un hub USB non alimentato.

- 8 Inserire il cavo di alimentazione e accendere l'MFC.

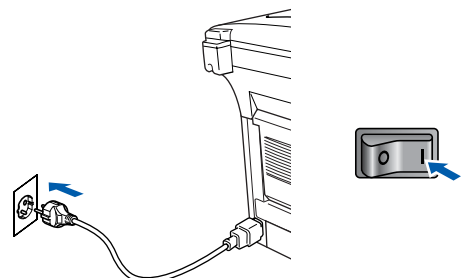

- 9 Dal menu Apple®, aprire **Scelta Risorse**.



- 10 Fare clic sull'icona **Brother Laser** già installata. Nella parte destra di **Scelta Risorse**, selezionare la stampante che si vuole usare.  
Chiudere **Scelta Risorse**.

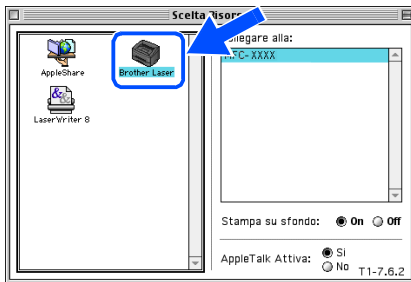

- OK! L'MFC-Pro Suite, il driver della stampante e dello scanner sono stati installati.



Il ControlCenter2.0 non è supportato con Mac OS® da 8.6 a 9.2.

- 11 Per installare il programma Presto!® PageManager®, fare clic sull'icona **Presto! PageManager** e seguire le istruzioni sullo schermo.



È possibile effettuare rapidamente la scansione e organizzare foto e documenti utilizzando il programma Presto!® PageManager®.

- OK! Presto!® PageManager® è stato installato e l'installazione è terminata.

## Per utenti con cavo interfaccia USB

### Per utenti Mac OS® X 10.1/10.2.1 o superiore

Verificare di aver completato le istruzioni del punto 1 “Predisposizione dell'apparecchio” riportate alle pagine 2 - 7.

 Gli utenti di Mac OS® X 10.2.0 devono utilizzare un Mac OS® X 10.2.1 o versione superiore. (Per le ultime informazioni su Mac OS® X, visitare il sito: <http://solutions.brother.com>)

- 1 Scollegare l'MFC dalla presa di corrente e dal Macintosh®, se è stato già collegato il cavo di interfaccia.

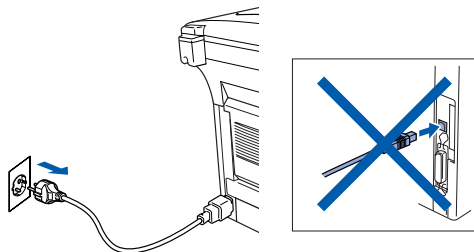

- 2 Accendere il Macintosh®.
- 3 Inserire il CD-ROM in dotazione nella propria unità CD-ROM.



- 4 Fare doppio clic sull'icona **Start Here OSX** per installare il driver della stampante, il driver dello scanner e il programma per l'impostazione remota. Se appare una schermata per la scelta della lingua, selezionare la propria lingua.



- 5 Per l'installazione, fare clic su **MFL-Pro Suite**.

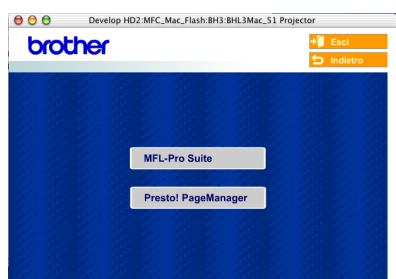



- 6 Seguire le istruzioni sullo schermo e riavviare il proprio Macintosh®.
- 7 Quando viene visualizzata la finestra **DeviceSelector**, collegare il cavo di interfaccia USB al computer Macintosh®, quindi all'apparecchio.

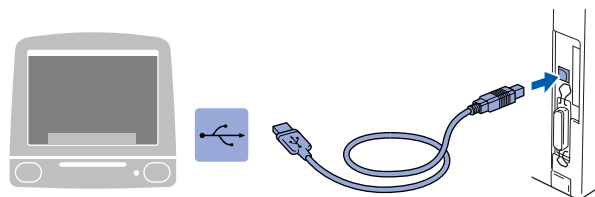

 La finestra **Device Selector** non sarà visualizzata se il cavo di interfaccia USB è stato collegato prima del riavvio del computer Macintosh® o se si sta sovrascrivendo una versione installata in precedenza del software Brother. Se si verifica tale problema, continuare l'installazione saltando il punto 10, quindi consultare il capitolo 7 della Guida software dell'utente per dettagli sulla procedura di selezione dell'apparecchio a cui il software ControlCenter2.0 deve connettersi.

- 8 Collegare il cavo di interfaccia USB al Macintosh®, e quindi all'MFC.



 **NON** collegare l'MFC ad una porta USB della tastiera o a un hub USB non alimentato.

- 9 Inserire il cavo di alimentazione e accendere l'MFC.

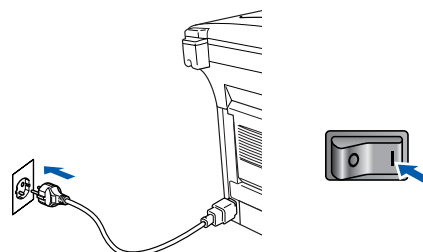



- 10 Selezionare **USB**, quindi fare clic su **OK**.



- 11 Selezionare **Applicazioni** dal menu **Vai**.

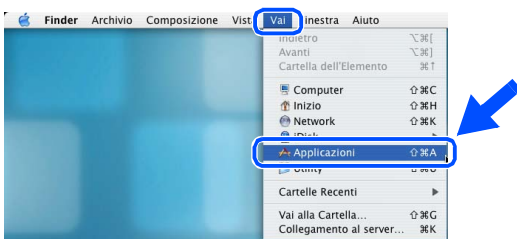

- 12 Aprire la cartella **Utility**.



- 13 Aprire l'icona **Print Center**.

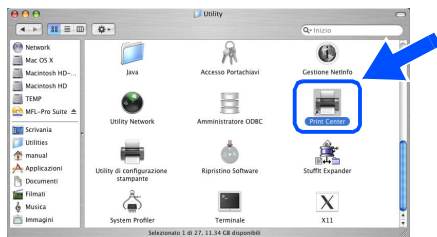

- 14 Fare clic su **Aggiungi**.

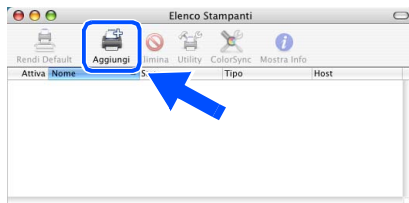

- 15 Selezionare **USB**.



- 16 Selezionare **MFC-XXXX** (XXXX è il nome del proprio modello), fare quindi clic su **Aggiungi**.

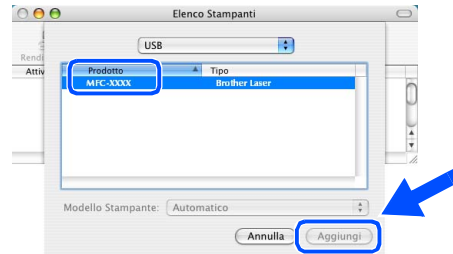

- 17 Selezionare **Esci da Utility di configurazione stampante** dal menu **Utility di configurazione stampante**.

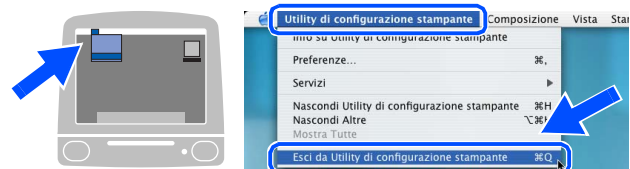

- OK! L'MFL-Pro Suite, il driver stampante e scanner e il programma d'impostazione remota sono stati installati. La procedura d'installazione è terminata.



La scansione e il programma ControlCenter2.0 non sono supportati dal sistema operativo Mac OS® X10.1.

- 18 Per installare il programma Presto!® PageManager®, fare clic sull'icona **Presto! PageManager** e seguire le istruzioni sullo schermo.

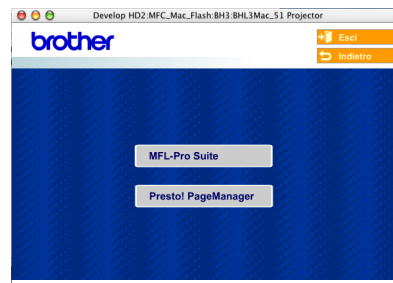

È possibile effettuare rapidamente la scansione e organizzare foto e documenti utilizzando il programma Presto!® PageManager®.

- OK! Presto!® PageManager® è stato installato e l'installazione è terminata.

## Per utenti con cavo interfaccia di rete

### Solo per Mac OS® da 8.6 a 9.2

Verificare di aver completato le istruzioni del punto 1 “Predisposizione dell'apparecchio” riportate alle pagine 2 - 7.

- 1 Accertarsi che l'NC-9100h (Server Fax/Stampa rete) sia installato nell'MFC. (Consultare “Accessori opzionali” nel capitolo 13 della Guida dell'Utente.)
- 2 Scollegare l'MFC dalla presa di corrente e dal Macintosh®, se è stato già collegato il cavo di interfaccia.

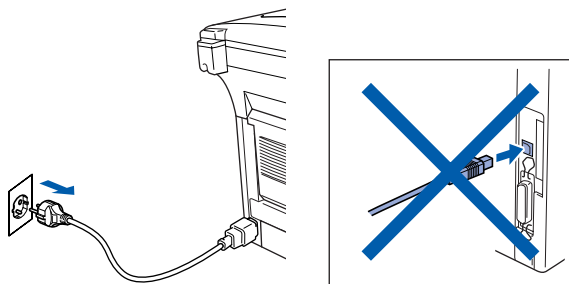

- 3 Accendere il Macintosh®.
  - 4 Inserire il CD-ROM in dotazione nella propria unità CD-ROM.
- 
- 5 Fare doppio clic sull'icona **Start Here OS 8.6-9.2** per installare i driver della stampante e dello scanner. Se appare una schermata per la scelta della lingua, selezionare la propria lingua.

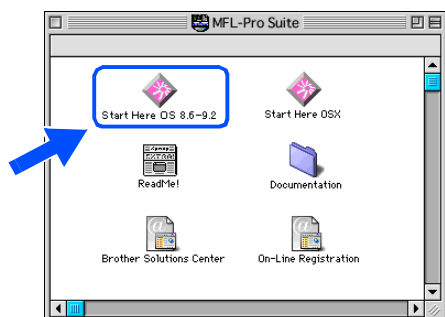

- 6 Per l'installazione, fare clic su **MFL-Pro Suite**.



- 7 Seguire le istruzioni sullo schermo e riavviare il proprio Macintosh®.
- 8 Collegare il cavo di interfaccia di rete all'MFC e ad una porta libera sul proprio hub.

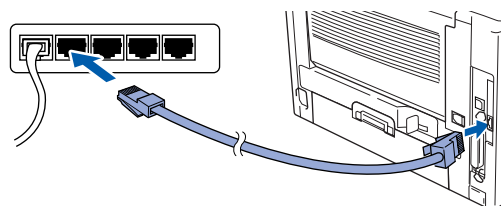

- 9 Inserire il cavo di alimentazione e accendere l'MFC.

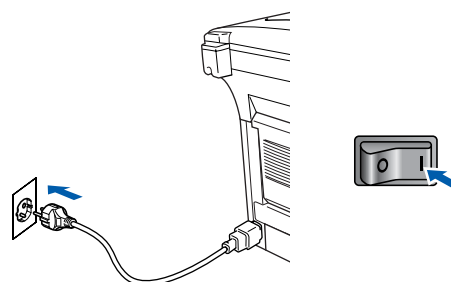

- 10 Aprire **Scelta Risorse** dal menu **Apple**.



- 11 Fare clic sull'icona **Brother Laser (AT)**, quindi selezionare **BRN\_XXXXXX\_P1**.  
Chiudere **Scelta Risorse**.

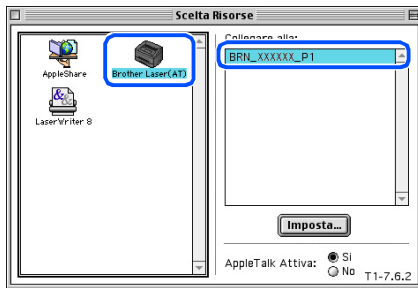

*xxxxxx rappresenta le ultime sei cifre dell'indirizzo Ethernet.*



*Consultare la Guida dell'utente abilitato alla connessione di rete al capitolo 7 nel CD-ROM.*

- OK!** L'impostazione è stata completata.

## Per utenti con cavo interfaccia di rete

### Per utenti Mac OS<sup>®</sup> X 10.1/10.2.1 o superiore

Verificare di aver completato le istruzioni del punto 1 “Predisposizione dell'apparecchio” riportate alle pagine 2 - 7.

- 1 Accertarsi che l'NC-9100h (Server Fax/Stampa rete) sia installato nell'MFC. (Consultare “Accessori opzionali” nel capitolo 13 della Guida dell'Utente.)
- 2 Scollegare l'MFC dalla presa di corrente e dal Macintosh<sup>®</sup>, se è stato già collegato il cavo di interfaccia.

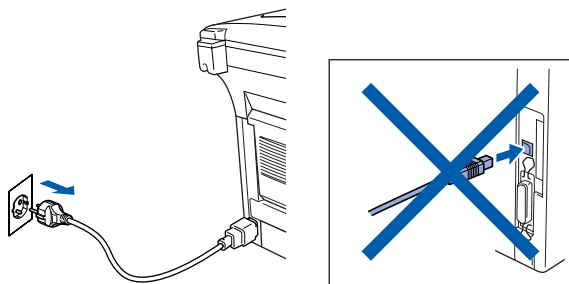

- 3 Accendere il Macintosh<sup>®</sup>.
- 4 Inserire il CD-ROM in dotazione nella propria unità CD-ROM.
- 5 Fare doppio clic sull'icona **Start Here OSX** per installare il driver della stampante e il programma per l'Impostazione remota. Se appare una schermata per la scelta della lingua, selezionare la propria lingua.



- 6 Per l'installazione, fare clic su **MFL-Pro Suite**.

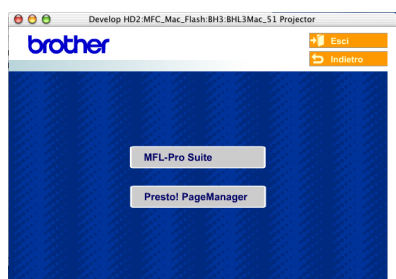

- 7 Seguire le istruzioni sullo schermo e riavviare il proprio Macintosh<sup>®</sup>.
- 8 Quando viene visualizzata la finestra **DeviceSelector**, collegare il cavo di interfaccia di rete al computer Macintosh<sup>®</sup>, quindi all'apparecchio.



La finestra **DeviceSelector** non sarà anche visualizzata se un cavo di interfaccia USB è stato collegato all'apparecchio prima del riavvio del computer Macintosh<sup>®</sup> o se si sta sovrascrivendo una versione installata in precedenza del software Brother. Se si verifica questo problema, continuare la procedura saltando i punti da 11 a 13, quindi consultare il capitolo 7 della Guida Software dell'utente per i particolari riguardanti la selezione dell'apparecchio a cui deve essere connesso il ControlCenter2.0.

- 9 Collegare il cavo di interfaccia di rete all'MFC e ad una porta libera sul proprio hub.

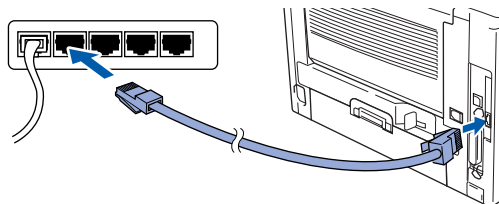

- 10 Inserire il cavo di alimentazione e accendere l'MFC.

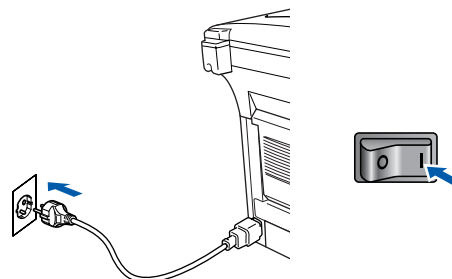

- 11 Selezionare **network**, quindi fare clic su **OK**.



- 12 Selezionare **Sfoglia**.



- 13 Selezionare il nome modello, quindi fare clic su **OK**. Quindi fare clic nuovamente su **OK** per chiudere la finestra **DeviceSelector**.

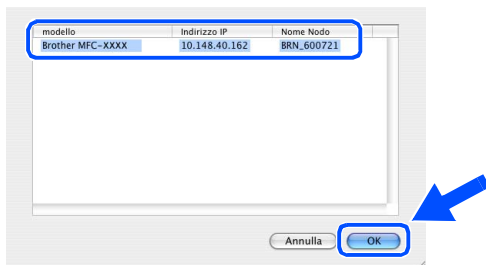

- 14 Selezionare **Applicazioni** dal menu **Vai**.

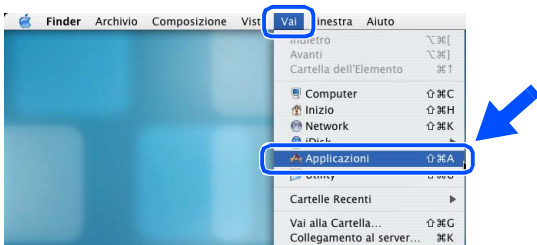

- 15 Aprire la cartella **Utility**.

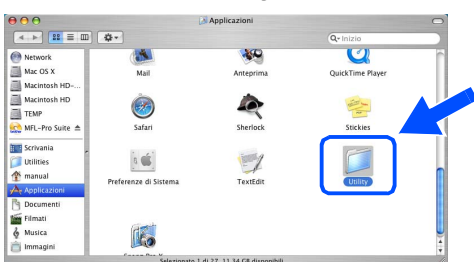

- 16 Aprire l'icona **Print Center**.



- 17 Fare clic su **Aggiungi**.

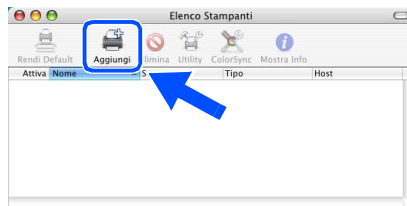

- 18 Selezionare **AppleTalk**.

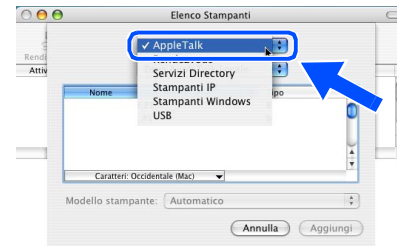

- 19 Selezionare **BRN\_XXXXXX\_P1**, quindi fare clic sul pulsante **Aggiungi**.

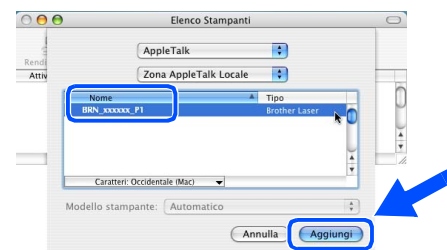

- 19 *xxxxxx rappresenta le ultime sei cifre dell'indirizzo Ethernet.*

- 20 Selezionare **Esci da Utility di configurazione stampante** dal menu **Utility di configurazione stampante**.

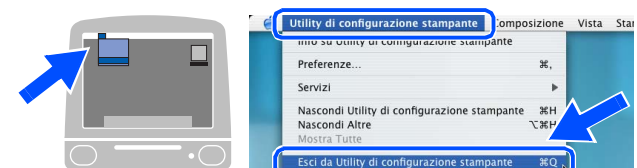

- OK!** L'impostazione è stata completata.

*Si prega di consultare la Guida dell'utente abilitato alla connessione di rete al capitolo 7 nel CD ROM per ottenere informazioni supplementari sull'utilizzo della Configurazione semplice di rete.*

# ■ Per amministratori

La presente sezione illustra l'utilizzo della stampante in una rete. Un amministratore è tenuto a predisporre la stampante eseguendo quanto di seguito indicato.

## Mappa dei capitoli della Guida dell'utente in rete (NC-9100h)

### Windows®



### Macintosh®



Windows® 98/Me	Peer-to-Peer	TCP/IP	Capitolo 3	Stampa Peer-to-Peer
		NetBIOS	Capitolo 4	Stampa Peer-to-Peer NetBIOS
	Stampa Internet Brother	TCP/IP	Capitolo 5	Configurazione Stampa Internet per Windows®
	Netware	IPX/SPX	Capitolo 6	Stampa Novell Netware
Windows NT®	Peer-to-Peer	TCP/IP	Capitolo 2	Stampa TCP/IP
		NetBIOS	Capitolo 4	Stampa Peer-to-Peer NetBIOS
		DLC/LLC	Capitolo 8	Stampa DLC
	Stampa Internet Brother (Solo NT® 4.0)	TCP/IP	Capitolo 5	Configurazione Stampa Internet per Windows®
	Netware	IPX/SPX	Capitolo 6	Stampa Novell Netware
Windows® 2000/XP	Peer-to-Peer (Solo per Windows® 2000)	TCP/IP	Capitolo 2	Stampa TCP/IP
		NetBIOS	Capitolo 4	Stampa Peer-to-Peer NetBIOS
		DLC/LLC	Capitolo 8	Stampa DLC
	IPP (Protocollo stampa internet)	TCP/IP	Capitolo 2	Stampa TCP/IP
	Stampa Internet Brother	TCP/IP	Capitolo 5	Configurazione Stampa Internet per Windows®
	Netware	IPX/SPX	Capitolo 6	Stampa Novell Netware
UNIX/Linux		TCP/IP	Capitolo 1	Stampa UNIX
Macintosh®		AppleTalk	Capitolo 7	Apple talk (Stampa Ether Talk TCP/IP)
		TCP/IP	Capitolo 7	Apple talk (Stampa Ether Talk TCP/IP)
		Configurazione semplice di rete	Capitolo 7	Configurazione semplice di rete
OS2 Warp Server LAN Server		TCP/IP	Capitolo 2	Stampa TCP/IP
		NetBIOS	Capitolo 4	Stampa Peer-to-Peer NetBIOS



# Installazione dell'utility di configurazione BRAdmin Professional (Solo per utenti Windows®)

L'utility BRAdmin Professional è progettata per la gestione dei dispositivi Brother connessi in rete come i dispositivi multifunzione di rete e/o le stampanti di rete in un ambiente Local Area Network (LAN).

È possibile utilizzare BRAdmin Professional anche per gestire i dispositivi di altri produttori di prodotti a supporto di SNMP (Protocollo di gestione in rete semplice).

Per ulteriori informazioni sul BRAdmin Professional, visitare il sito <http://solutions.brother.com>

- 1 Inserire il CD-ROM in dotazione nella propria unità CD-ROM. Verrà visualizzata automaticamente la schermata di apertura. Seguire le istruzioni sullo schermo.



- 2 Fare clic sull'icona **Installa applicazioni opzionali** sulla schermata del menu principale.

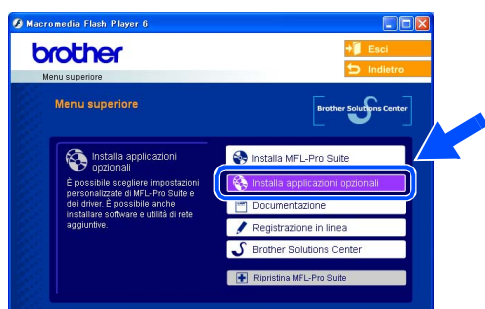

- 3 Fare clic su **BRAdmin Professional** e seguire le istruzioni sullo schermo.

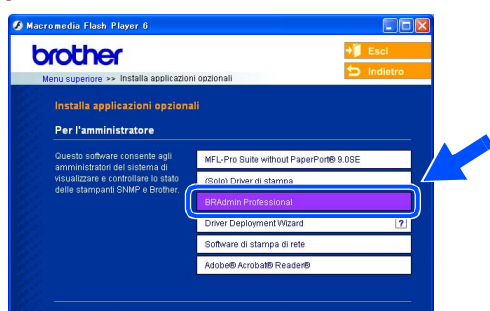

La parola chiave predefinita per il server di stampa è **“access”**. Per cambiare la parola chiave, utilizzare BRAdmin Professional o un browser di rete.

Predisposizione  
dell'apparecchio

Windows®  
USB

Windows®  
Parallela

Windows  
NT® 4.0  
Parallela

Windows®  
Rete

Macintosh®  
USB

Macintosh®  
Rete

Per  
Amministratori



# Impostazione IP Address, Subnet Mask e Gateway con BRAdmin Professional (Solo per utenti Windows®)

- 1 Avviare BRAdmin Professional, e selezionare **TCP/IP**.

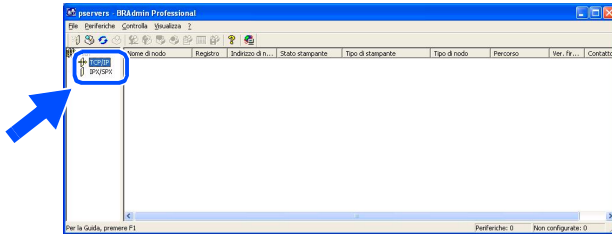

- 2 Selezionare **Cerca periferiche attive** dal menu **Periferiche**. BRAdmin cercherà automaticamente i nuovi dispositivi.

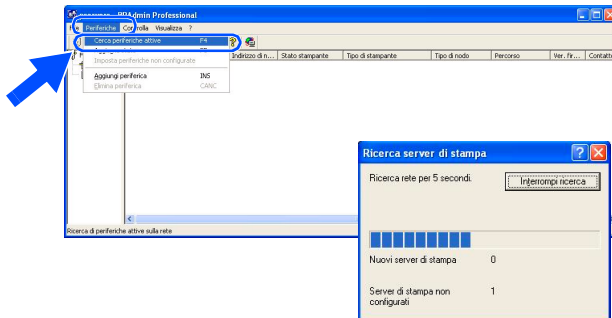

- 3 Fare doppio clic sul nuovo dispositivo.

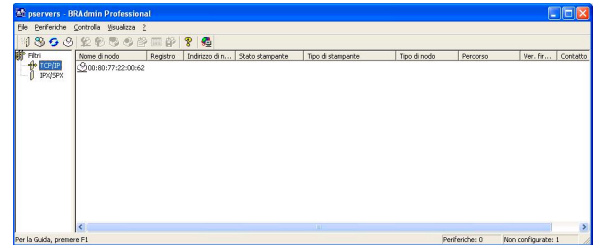

- 4 Inserire l'**Indirizzo IP**, **Subnet Mask** e **Gateway**, quindi fare clic sul pulsante **OK**.

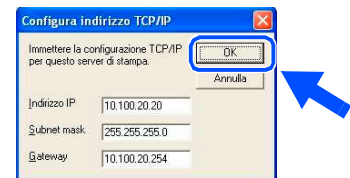

- 5 Le informazioni relative all'indirizzo vengono salvate sulla stampante.

## Opzioni

L'MFC presenta i seguenti accessori opzionali. È possibile espandere le capacità dell'MFC aggiungendo questi elementi.

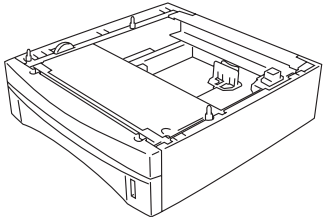
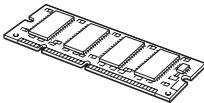
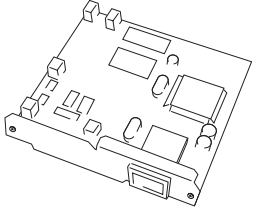
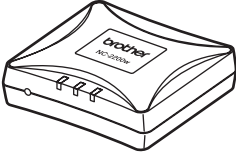
Unità vassoio inferiore	Memoria DIMM
<p align="center"><b>LT-5000</b></p>	
 <p>Il secondo vassoio carta inferiore espande la capacità totale di ingresso fino ad un massimo di altri 250 fogli per una capacità totale di ingresso di un massimo di 500 fogli.</p>	 <p>Per maggiori dettagli, consultare "Scheda di memoria" al Capitolo 13 (Guida dell'Utente).</p>
<p align="center"><b>Server di rete per Stampa/Fax</b></p>	<p align="center"><b>Server esterno di stampa/scansione senza fili</b></p>
<p align="center"><b>NC-9100h</b></p>	<p align="center"><b>NC-2200w</b></p>
 <p>Il server opzionale di stampa/fax di rete (NC-9100h) trasforma l'MFC in un centro multifunzionale di rete, con potenzialità di stampa, scansione e PC-FAX in rete.</p>	 <p>Il Server esterno di stampa/scansione senza fili opzionale (NC-2200w) fornisce il servizio di stampa in rete senza fili (IEEE 802.11b) e le potenzialità del servizio di scanner in rete.</p>

## Materiali di consumo di ricambio

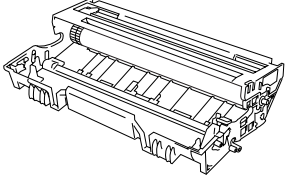
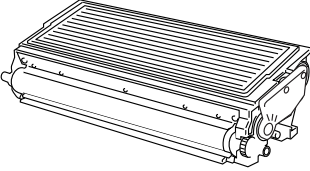
Gruppo tamburo	Toner
<p align="center"><b>DR-3000</b></p>	<p align="center"><b>TN-3030 / TN-3060</b></p>
 <p>Fino a 20.000 pagine A4/Letter al 5% di copertura</p>	 <p>TN-3030: Fino a 3.500 pagine A4/Letter al 5% di copertura TN-3060: Fino a 6.700 pagine A4/Letter al 5% di copertura</p>

Predisposizione dell'apparecchio

Windows® USB

Windows® Parallela

Windows NT® 4.0 Parallela

Windows® Rete

Macintosh® USB

Macintosh® Rete

Per Amministratori

## **Marchi di fabbrica**

Il logo Brother è un marchio registrato da Brother Industries, Ltd.

Brother è un marchio registrato da Brother Industries, Ltd.

Multi-Function Link è un marchio registrato da Brother International Corporation.

© Copyright 2004 Brother Industries, Ltd. Tutti i diritti riservati.

Windows, Microsoft e Windows NT sono marchi registrati da Microsoft negli Stati Uniti e in altri Paesi.

Macintosh, QuickDraw, iMac e iBook sono marchi di fabbrica o marchi registrati da Apple Computer, Inc.

Postscript e Postscript Level 3 sono marchi registrati della Adobe Systems Incorporated.

PaperPort e OmniPage sono marchi registrati da ScanSoft, Inc.

Presto! PageManager è un marchio registrato da NewSoft Technology Corporation.

Tutte le aziende i cui programmi software sono citati nel presente manuale hanno un contratto di licenza software specifico per i rispettivi programmi proprietari.

**Tutti gli altri nomi di marche e prodotti citati nel presente manuale sono marchi registrati delle rispettive società.**

## **Redazione e pubblicazione**

La presente guida è stata redatta e pubblicata sotto la supervisione di Brother Industries Ltd. e comprende la descrizione e le caratteristiche tecniche più aggiornate del prodotto.

Il contenuto della guida e le caratteristiche tecniche del prodotto sono soggetti a modifiche senza preavviso.

Brother si riserva il diritto di apportare modifiche senza preavviso alle caratteristiche e ai materiali qui acclusi e declina qualunque responsabilità per eventuali danni (compresi danni indiretti) derivanti da errori o imprecisioni contenuti nei materiali presentati, compresi, ma non limitati a errori tipografici e di altro tipo relativi alla pubblicazione.

Questo prodotto è destinato all'uso in ambienti professionali.

At your side.  
**brother**®



ITA  
LF6379001①