

At your side.  
**brother**®

# GUIDE DE L'UTILISATEUR

DCP-8040

DCP-8045D



At your side.  
**brother**®  
Version C



“EC” Declaration of Conformity

**Manufacturer**

Brother Industries Ltd.,  
15-1, Naeshiro-cho, Mizuho-ku,  
Nagoya 467-8561, Japan

**Plant**

Brother Corporation (Asia) Ltd.,  
Brother Buji Nan Ling Factory,  
Gold Garden Ind., Nan Ling Village,  
Buji, Rong Gang, Shenzhen, China

Herewith declare that:

**Products description** : Laser Printer  
**Product Name** : DCP-8040, DCP-8045D

are in conformity with provisions of the Directives applied : Low Voltage Directive 73/23/EEC (as amended by 93/68/EEC) and the Electromagnetic Compatibility Directive 89/336/EEC (as amended by 91/263/EEC and 92/31/EEC and 93/68/EEC).

Standards applied :

**Harmonized** : Safety : EN60950:2000

EMC : EN55022:1998 Class B  
EN55024:1998 / A1: 2001  
EN61000-3-2: 2000  
EN61000-3-3: 1995

**Year in which CE marking was first affixed** : 2004

**Issued by** : Brother Industries, Ltd.

**Date** : 2nd February, 2004

**Place** : Nagoya, Japan

**Signature** :

Takashi Maeda  
Manager  
Quality Management Group  
Quality Management Dept.  
Information & Document Company



Déclaration de conformité CE conformément à la directive R & TTE

Fabricant

Brother Industries, Ltd  
15-1, Naeshiro-cho, Mizuho-ku,  
Nagoya 467-8561, Japon

Usine

Brother Corporation (Asia) Ltd.,  
Brother Buji Nan Ling Factory,  
Gold Garden Ind., Nan Ling Village,  
Buji, Rong Gang, Shenzhen, China

Déclarent par la présente que :

Description du produit : Imprimante à laser  
Nom du produit : DCP-8040, DCP-8045D

est conforme aux dispositions des directives applicables : la Directive de basse tension 73/23/EEC (telle que modifiée par la norme 93/68/EEC) et la Directive de compatibilité électromagnétique 89/336/EEC (telle que modifiée par les normes 91/263/EEC et 92/31/EEC et 93/68/EEC).

Normes applicables :

Harmonisé : Sécurité : EN60950:2000  
CEM : EN55022:1998 Classe B  
: EN55024:1998 / A1:2001  
: EN61000-3-2:2000  
: EN61000-3-3:1995

Première année de l'apposition du marquage CE : 2004





Document émis par : Brother Industries, Ltd.  
Date : le 2 février 2004  
Lieu : Nagoya, Japon

# Précautions de sécurité

## Utiliser le DCP en toute sécurité

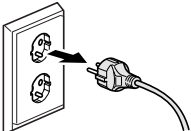
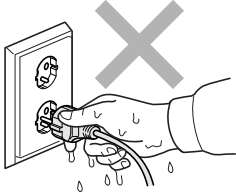
Conservez ces instructions pour référence ultérieure.

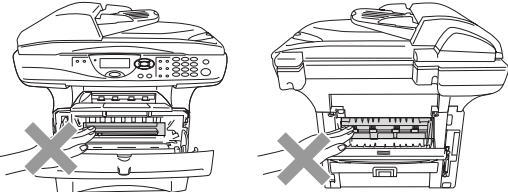
### AVERTISSEMENT

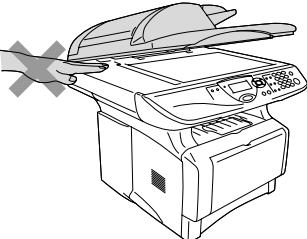
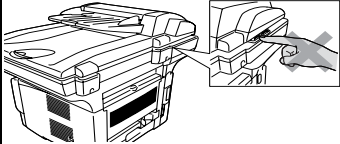
	<p>L'appareil renferme des électrodes haute tension. Avant de nettoyer le DCP ou de supprimer tout bourrage de papier, n'oubliez pas de débrancher le cordon d'alimentation de la prise électrique.</p> 	<p>Ne touchez pas à la prise avec des mains mouillées. Vous risqueriez un choc électrique.</p> 
	<p>Après toute utilisation du DCP, certaines pièces internes sont extrêmement CHAUDES ! Pour ne pas vous blesser, ne placez pas les doigts dans la zone représentée sur la figure.</p> 	
	<p>Pour éviter toute blessure, prenez soin de ne pas placer les mains sur le bord du DCP sous le capot du scanner.</p> 	<p>Pour ne pas vous blesser, ne placez pas les doigts dans la zone représentée sur la figure.</p> 

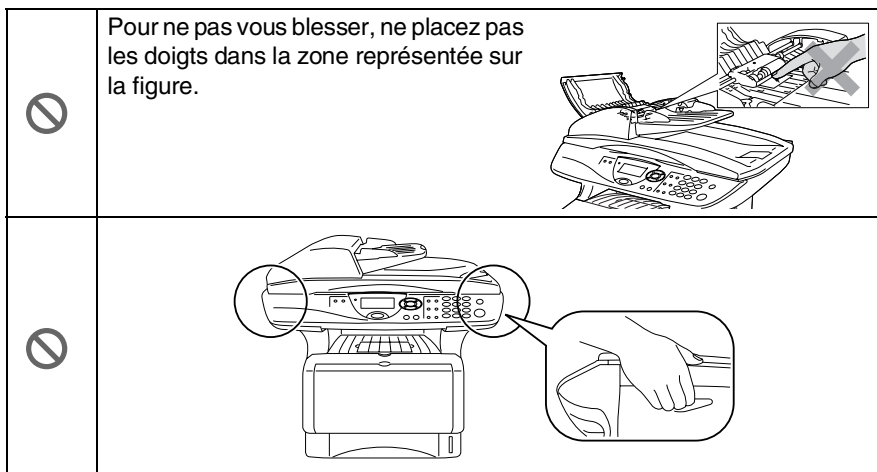

- Pour déplacer le DCP, saisissez les poignées latérales situées sous le scanner. **NE PORTEZ PAS** le DCP en le tenant par le bas.
- Installez ce matériel équipé de son cordon d'alimentation près d'une prise électrique facilement accessible.
- N'utilisez pas cet appareil à proximité d'appareils qui utilisent de l'eau, dans une cave humide ou près d'une piscine.

 **Attention**

- L'orage et les pointes de courant peuvent abîmer l'appareil ! Il peut y avoir un faible risque de choc électrique causé par l'orage. Nous recommandons l'utilisation d'un dispositif de protection de qualité sur le cordon d'alimentation secteur ; une autre option est de débrancher le cordon pendant les orages.

# Où placer l'appareil

Placez votre DCP sur une surface plane et stable, à l'abri des vibrations et des chocs, un bureau par exemple. Placez le DCP à proximité d'une prise téléphonique et d'une prise d'alimentation standard mise à la terre. Choisissez un endroit où la température se situe entre 10°C et 32,5°C.

## ! Attention

- Ne l'installez pas à proximité d'appareils de chauffage ou de conditionnement d'air, ni près d'une arrivée d'eau, de produits chimiques ou de réfrigérateurs.
- Ne choisissez pas un endroit où votre DCP serait exposé à un ensoleillement direct, à une chaleur excessive, à l'humidité ou à la poussière.
- Ne branchez pas votre DCP à une prise électrique contrôlée par des interrupteurs muraux ou des minuteries automatiques.
- Toute interruption du courant peut effacer les informations sauvegardées dans la mémoire du DCP.
- Ne branchez pas votre DCP sur des prises électriques se trouvant sur le même circuit électrique que des appareils de forte puissance ou d'autres équipements susceptibles de perturber l'alimentation électrique.
- Evitez les sources d'interférence telles les haut-parleurs ou les supports des téléphones sans fil.

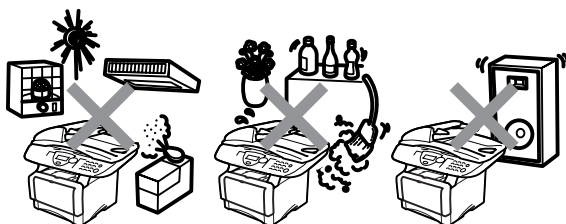

# Table des Matières

## 1

<b>Introduction .....</b>	<b>1-1</b>
Comment utiliser ce guide .....	1-1
Comment trouver un renseignement.....	1-1
Symboles utilisés dans ce guide .....	1-1
Noms et fonction des différents éléments du DCP .....	1-2
Vue d'ensemble du panneau de commande .....	1-6
Indications par voyant du Statut à LED .....	1-8
Insertion des originaux pour réaliser des copies (et numériser) .....	1-10
Utilisation de l'ADF (chargeur automatique de documents).....	1-10
Utilisation de la vitre du scanner.....	1-12

## 2

<b>Papier .....</b>	<b>2-1</b>
A propos du papier .....	2-1
Type et format du papier.....	2-1
Papier recommandé .....	2-1
Choisir un papier acceptable .....	2-2
Volume de papier dans les bacs à papier .....	2-3
Spécifications du papier pour chaque bac à papier.....	2-4
Comment charger du papier .....	2-5
Charger du papier ou autre support dans le bac à papier.....	2-5
Charger du papier ou autre support dans le bac à alimentation manuelle (pour DCP-8040) .....	2-7
Charger du papier ou autre support dans le bac à usages multiples (bac MP) (pour DCP-8045D).....	2-9
Utiliser la réalisation en recto-verso automatique des opérations de copie et impression (pour DCP-8045D).....	2-11

## 3

<b>Programmation à l'écran .....</b>	<b>3-1</b>
Programmation conviviale .....	3-1
Tableau des menus .....	3-1
Touches de navigation.....	3-2
Tableau de fonctionnement des touches.....	3-11

## 4

<b>Pour commencer .....</b>	<b>4-1</b>
Configuration générale .....	4-1
Sélectionner le type de papier .....	4-1
Configuration du format du papier .....	4-3
Réglage du volume du bip sonore.....	4-4
Economie de toner .....	4-4
Durée de veille.....	4-5
Eteindre la lampe du scanner .....	4-5
Economie d'énergie.....	4-6
Régler l'utilisation du bac pour le mode Copie .....	4-7
Régler le contraste de l'écran LCD.....	4-8
Impression de la liste de configuration du système....	4-8

## 5

<b>Comment faire des copies .....</b>	<b>5-1</b>
Utiliser la fonction copie du DCP .....	5-1
Surface d'impression .....	5-1
Réglages provisoires de copie .....	5-2
Faire une seule copie en utilisant l'ADF .....	5-3
Faire plusieurs copies en utilisant l'ADF.....	5-3
Faire une seule ou plusieurs copies en utilisant la vitre du scanner.....	5-4
Message Mémoire saturée .....	5-5
Utiliser les touches Copie(réglages provisoires) : .....	5-6
Agrandissement/Réduction .....	5-7
Qualité (type de document) .....	5-9
Trier des copies en utilisant l'ADF .....	5-9
Contraste .....	5-10
Sélectionner le bac .....	5-11
Duplex/N en 1 .....	5-12
Duplex/N en 1 copy .....	5-14
Copie N en 1 .....	5-14
Poster .....	5-16
Duplex (1 en 1) (pour DCP-8045D) .....	5-17
Duplex (2 en 1) et Duplex (4 en 1) (pour DCP-8045D) .....	5-19
Modifier les réglages par défaut de l'option copie .....	5-20
Qualité .....	5-20
Contraste .....	5-20

## 6

<b>Informations importantes .....</b>	<b>6-1</b>
Spécifications IEC 60825 .....	6-1
Diode laser .....	6-1
Attention .....	6-1
Pour votre sécurité .....	6-2



Déconnecter l'appareil.....	6-2
Connexion LAN .....	6-2
Déclaration de conformité internationale	
ENERGY STAR® .....	6-2
Interférence de rapports	
(modèle 220-240V uniquement) .....	6-3
Consignes de sécurité importantes .....	6-4
Marques Commerciales.....	6-6

## 7

<b>Dépistage des pannes et entretien normal .....</b>	<b>7-1</b>
Dépistage des pannes .....	7-1
Messages d'erreur .....	7-1
Bourrages de documents.....	7-4
Le document est coincé en haut du chargeur	
automatique ADF.....	7-4
Le document est coincé à l'intérieur du chargeur	
automatique ADF.....	7-4
Bourrages de papier .....	7-5
Du papier est coincé dans le bac duplex	
(pour DCP-8045D).....	7-9
Si votre DCP présente des difficultés de	
fonctionnement.....	7-11
Améliorer la qualité d'impression.....	7-14
Emballage et transport du DCP .....	7-18
Entretien courant .....	7-21
Nettoyage du scanner.....	7-21
Nettoyage de l'imprimante .....	7-22
Nettoyage du tambour. ....	7-23
Remplacer la cartouche de toner.....	7-24
Comment remplacer la cartouche de toner .....	7-24
Remplacer le tambour. ....	7-29
Vérifier la durée de vie du tambour.....	7-32
Compteur de pages .....	7-32

## 8

<b>Accessoires en option .....</b>	<b>8-1</b>
Carte mémoire .....	8-1
Installer la carte mémoire en option.....	8-2
Carte réseau (LAN).....	8-5
Avant de commencer l'installation .....	8-6
Etape 1 : Installation du matériel .....	8-6
Etape 2 : Raccorder la NC-9100h à un réseau	
Ethernet 100BASE-TX ou 10BASE-T à paire	
torsadée non blindée .....	8-9

LED .....	8-9
INTERRUPTEUR D'ESSAI .....	8-10
Bac à papier #2 .....	8-11

**G**

<b>Glossaire .....</b>	<b>G-1</b>
------------------------	------------

**S**

<b>Spécifications .....</b>	<b>S-1</b>
Caractéristiques de l'appareil .....	S-1
Généralités .....	S-1
Support d'impression .....	S-2
Copie .....	S-2
Scanner .....	S-3
Imprimante .....	S-4
Interfaces .....	S-4
Configuration de l'ordinateur .....	S-5
Consommables .....	S-6
Carte réseau (LAN) (NC-9100h) .....	S-7
Serveur d'impression/numérisation sans fil externe en option (NC-2200w) .....	S-8
<b>Index .....</b>	<b>I-1</b>

# 1 Introduction

## Comment utiliser ce guide

Nous vous remercions d'avoir choisi une Imprimante-Photocopieur numérique Brother (DCP). Votre DCP-8040 ou DCP-8045D est d'un usage simple ; les instructions affichées sur l'écran à cristaux liquides (écran LCD) vous permettront de le programmer. Quelques minutes passées à lire ce guide vous permettront de tirer le meilleur de votre DCP.

### Comment trouver un renseignement

Tous les titres et sous-titres des chapitres sont repris dans la Table des matières. Vous pourrez trouver plus de détails sur une fonction ou une opération spécifique en consultant l'Index situé à la fin de ce guide.

### Symboles utilisés dans ce guide

Tout au long de ce guide, vous verrez des symboles spéciaux qui vous alerteront sur des mises en garde, des remarques et des actions à effectuer. Pour mieux éclaircir certains points et pour vous aider à appuyer sur les bonnes touches, nous avons utilisé des polices de caractères particulières et ajouté quelques messages qui s'afficheront à l'écran.

#### **Caractères gras**

Les caractères gras identifient les touches spécifiques du panneau de commande du DCP.

#### *Caractères en italique*

Les caractères en italique mettent l'accent sur un point important ou vous renvoient à un thème lié.

#### *Courier New*

Les caractères en courier new identifient les messages qui apparaissent sur l'écran du DCP.



Les avertissements ont pour rôle de vous indiquer ce qu'il faut faire pour éviter de vous blesser ou d'abîmer le DCP.



Les avertissements "Attention" signalent les procédures à suivre ou éviter pour ne pas endommager l'appareil.



Les remarques vous indiquent comment réagir face à une situation qui se présente ou vous donnent des conseils sur la façon dont l'opération en cours se déroule avec d'autres fonctions.



Les messages "mauvaise configuration" vous signalent les périphériques ou opérations qui ne sont pas compatibles avec votre DCP.

# Noms et fonction des différents éléments du DCP

## ■ Vue de face

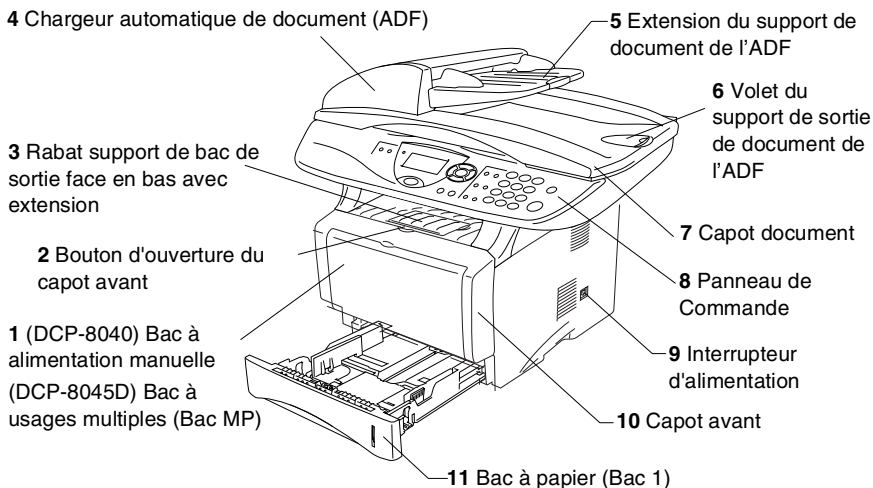

N°.	Nom	Description
1	(DCP-8040) Bac à alimentation manuelle (DCP-8045D) Bac à usages multiples (Bac MP)	Chargez le papier ici.
2	Bouton d'ouverture du capot avant	Appuyez sur ce bouton pour ouvrir le capot avant.
3	Rabat support de bac de sortie face en bas avec extension (Rabat support)	Dépliez ce support pour empêcher le papier imprimé de tomber du DCP.
4	Chargeur automatique de document (ADF)	Utilisez l'ADF pour les documents à plusieurs pages.
5	Extension du support de document de l'ADF	Placez le document ici pour utiliser l'ADF.

<b>N°.</b>	<b>Nom</b>	<b>Description</b>
<b>6</b>	Volet du support de sortie de document de l'ADF	Dépliez ce support pour empêcher le papier numérisé de tomber du DCP.
<b>7</b>	Capot document	Ouvrez-le pour placer le document sur la vitre du scanner.
<b>8</b>	Panneau de Commande	Utilisez les touches et l'afficheur pour commander le DCP.
<b>9</b>	Interrupteur d'alimentation	Appuyez sur cet interrupteur pour allumer ou éteindre l'appareil.
<b>10</b>	Capot avant	Ouvrez le capot pour installer une cartouche de toner ou un tambour.
<b>11</b>	Bac à papier (Bac 1)	Chargez le papier ici.

## ■ Vue arrière

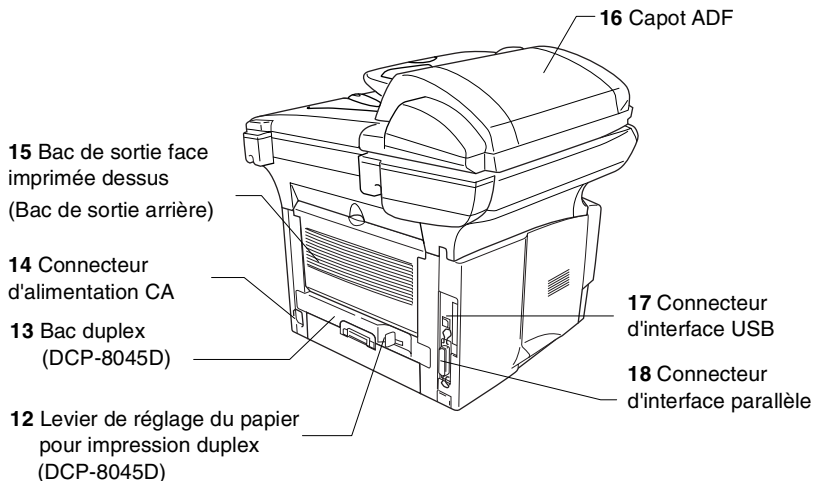

N°.	Nom	Description
12	Levier de réglage du papier pour impression duplex (DCP-8045D)	Utilisez ce levier en fonction du format de votre papier pour impression duplex.
13	Bac duplex (DCP-8045D)	Sortez-le pour retirer les brouillages de papier à l'intérieur du DCP.
14	Connecteur d'alimentation CA	Raccordez le cordon d'alimentation AC ici.
15	Bac de sortie face imprimée dessus (Bac de sortie arrière)	Ouvrez-le lorsque du papier plus épais est placé dans le bac MP ou le bac à alimentation manuelle.
16	Capot ADF	Ouvrez-le pour retirer tout brouillage de papier à l'intérieur de l'ADF.
17	Connecteur d'interface USB	Branchez le câble USB ici.
18	Connecteur d'interface parallèle	Branchez le câble parallèle ici.

## ■ Vue intérieure (Capot Document ouvert)

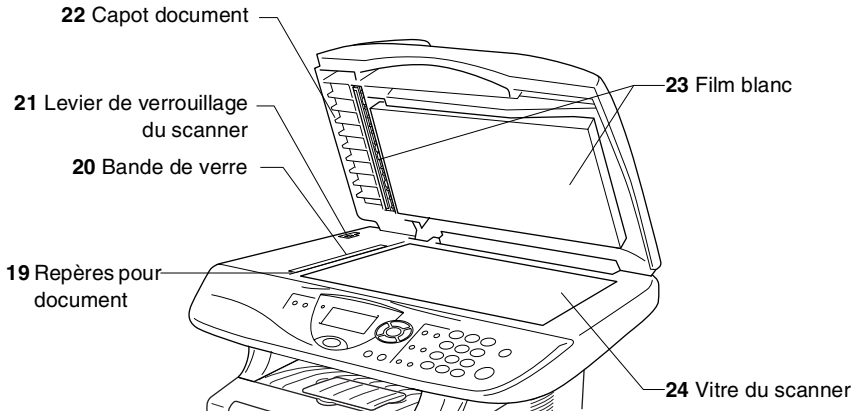

N°.	Nom	Description
19	Repères pour document	Utilisez-les pour centrer le document sur la vitre du scanner.
20	Bande de verre	Elle sert à scanner les documents lorsque l'ADF est utilisé.
21	Levier de verrouillage du scanner	Sert à verrouiller/déverrouiller le scanner lors de tout déplacement du DCP.
22	Capot document	Ouvrez-le pour placer le document sur la vitre du scanner.
23	Film blanc	Nettoyez-le pour obtenir des copies et numérotations de bonne qualité.
24	Vitre du scanner	Placez ici le document à numériser.

# Vue d'ensemble du panneau de commande

Les panneaux de commande des appareils DCP-8040 et DCP-8045D ont des touches similaires.

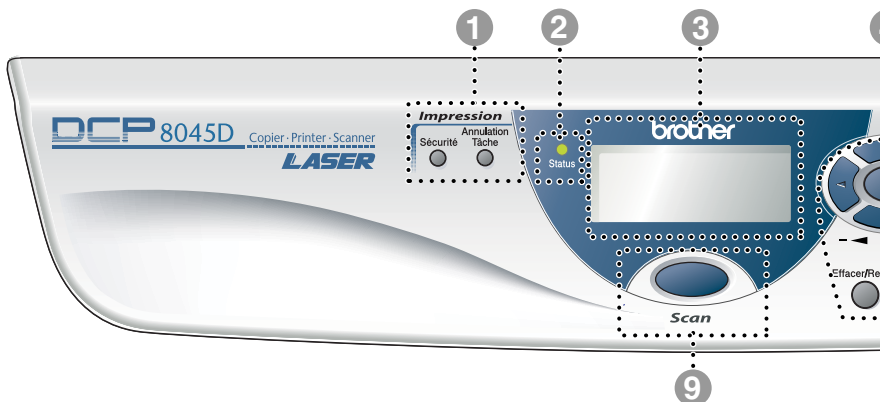

## 1 Touches Impression

### Sécurité

Vous permet d'imprimer les données enregistrées en mémoire si vous saisissez correctement votre mot de passe à quatre chiffres.

### Annulation Tâche

Supprime les données dans la mémoire de l'imprimante.

## 2 Voyant de Statut à LED

### (Diode électroluminescente)

Le voyant à LED clignote et change de couleur en fonction du statut du DCP.

## 3 Affichage à Cristaux Liquides (LCD) de cinq lignes

Affiche des messages qui vous aident à configurer et à utiliser votre DCP.

## 4 Touches de navigation :

### Menu

Permet d'accéder au Menu pour programmer.

### Set

Permet d'enregistrer les réglages dans le DCP.

### Effacer/Retour

Efface les données saisies ou permet de quitter le menu en appuyant à plusieurs reprises.



Appuyez sur cette touche pour un défilement avant ou arrière du menu.

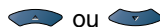

Appuyez sur cette touche pour faire défiler les menus et les options.



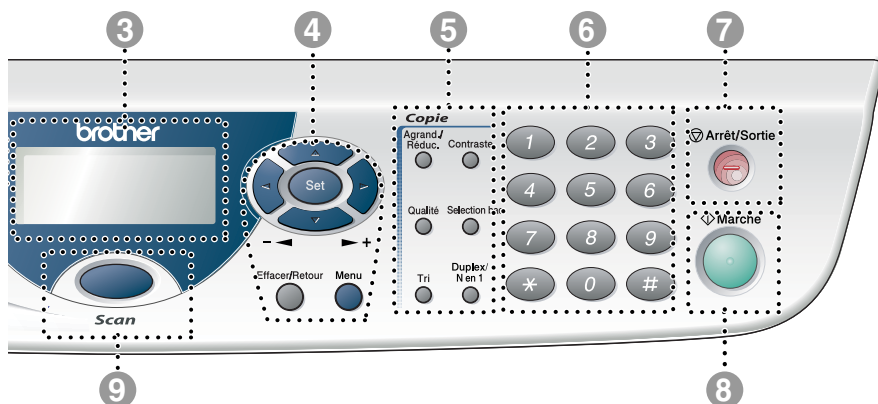

### 5 Touches Copie

(réglages provisoires) :

#### Agrand./Réduc.

Permet de réduire ou d'agrandir les copies en fonction du rapport sélectionné.

#### Contraste

Permet de faire une copie plus claire ou plus sombre du document.

#### Qualité

Permet de sélectionner la qualité de la copie en fonction du type de document.

#### Selection bac

Permet de sélectionner le bac utilisé pour la copie suivante.

#### Tri

Permet de trier plusieurs copies avec l'ADF.

#### N en 1 (pour DCP-8040)

N in 1 permet de copier 2 ou 4 pages sur une seule page.

#### Duplex/N en 1 (pour DCP-8045D)

Choisissez Duplex pour copier des deux côtés du papier ou N in 1 pour copier 2 ou 4 pages sur une seule page.

### 6 Pavé numérique

Utiliser le pavé numérique pour entrer les nombres de copies multiples (99 maximum).

### 7 Arrêt/Sortie



#### Arrêt/Sortie

Cette touche permet d'interrompre une copie ou une numérisation ou de quitter le menu.

### 8 Marche



#### Marche

Permet de lancer la réalisation de copies ou la numérisation.

### 9 Touches Scan



#### Touches Scan





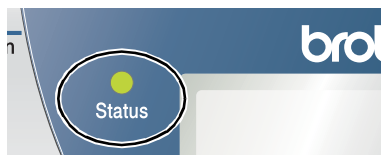

Permet d'accéder au mode Scan.





## Indications par voyant du Statut à LED



Le voyant d'indication du **Status** à LED (diode électroluminescente) clignote et change de couleur en fonction du statut du DCP.



Les indications de LED présentées dans le tableau ci-dessous sont utilisées dans les illustrations figurant dans ce chapitre.

LED				Statut du voyant à LED		
				Voyant éteint.		
	Vert		Jaune		Rouge	Voyant allumé.
	Vert		Jaune		Rouge	Voyant clignote.

LED	DCP Statut	Description
	Mode Veille	L'interrupteur d'alimentation est sur off ou le DCP est soit en mode Veille soit en mode Economie d'énergie.
 Vert	Préparation	Le DCP se prépare pour l'impression.
 Vert	Prêt	Le DCP est prêt à imprimer.
 Jaune	Réception des données	Le DCP est en train soit de recevoir des données qui proviennent de l'ordinateur, soit de traiter des données en mémoire, soit d'imprimer des données.
 Jaune	Données restant en mémoire	Les données d'impression restent dans la mémoire du DCP.

LED	DCP Statut	Description
 Rouge	Erreur de service	<p>Observez les étapes ci-dessous.</p> <ol style="list-style-type: none"> <li>1. Mettez l'interrupteur d'alimentation sur off.</li> <li>2. Patientez quelques secondes, puis remettez l'interrupteur d'alimentation sur on et réessayez d'imprimer.</li> </ol> <p>Si vous ne pouvez pas corriger l'erreur et si le même message d'appel de service s'affiche après avoir remis le DCP sous tension, appelez votre revendeur ou le centre d'après-vente agréé Brother.</p>
	Capot ouvert	Le capot est ouvert. Fermez le capot. (Voir <i>Messages d'erreur</i> page 7-1.)
 Rouge	Toner vide	Remplacez la cartouche de toner par une cartouche neuve. (Voir <i>Remplacer la cartouche de toner</i> . page 7-24.)
	Erreur papier	Placez du papier dans le bac ou dégagez le bourrage de papier. Vérifiez le message affiché. (Voir <i>Dépistage des pannes et entretien normal</i> page 7-1.)
	Verrouillage Scan	Vérifiez que le levier de verrouillage du scanner est libéré. (Voir <i>Levier de verrouillage du scanner</i> page 1-5.)
	Autres	Vérifiez le message affiché. (Voir <i>Dépistage des pannes et entretien normal</i> page 7-1.)
	Mémoire saturée	La mémoire est pleine. (Voir <i>Messages d'erreur</i> page 7-1.)

# Insertion des originaux pour réaliser des copies (et numériser)

Vous pouvez copier en utilisant l'ADF (chargeur automatique de document) ou la vitre du scanner.

## Utilisation de l'ADF (chargeur automatique de documents)

---

Le chargeur automatique de documents (ADF) peut contenir jusqu'à 50 pages et faire passer chacune d'elles dans le DCP. Utiliser du papier standard (75 g/m<sup>2</sup>) pour travailler avec l'ADF. Toujours bien ventiler les pages et les aligner.

Température : 20°C - 30°C

Humidité : 50% - 70%

- ❗ N'UTILISEZ ni du papier chiffonné, froissé, plié ou ondulé, ni du papier comportant des agrafes, des trombones, de la pâte ou du ruban adhésif. N'UTILISEZ ni carton, ni journal, ni tissu. (Pour copier ou numériser ce type de document, voir *Utilisation de la vitre du scanner* page 1-12.)

Vérifiez que l'encre des originaux manuscrits est parfaitement sèche.

- 1 Déployez l'extension du support de document de l'ADF.
- 2 Dépliez le volet du support de sortie de document de l'ADF.
- 3 Ventilez les pages et disposez-les de manière décalée formant un angle. Placez les documents **face**

**imprimée tournée vers le haut, en engageant d'abord le bord supérieur** dans le Chargeur de document automatique (ADF) jusqu'à ce qu'ils touchent le rouleau d'alimentation.

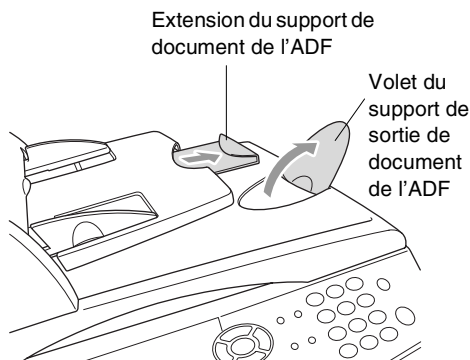

- 4 Réglez les guide-papier en fonction de la largeur de vos documents.

**Documents avec  
face imprimée  
dessus  
dans l'ADF**

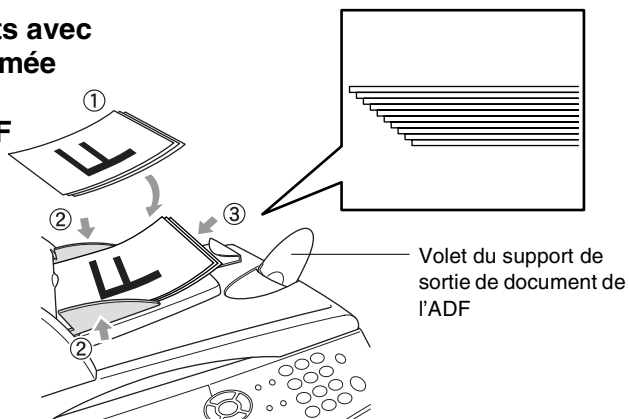

- 5 Appuyez sur **Marche**. Le DCP commence à numériser la première page.

## Utilisation de la vitre du scanner

---

Vous pouvez utiliser la vitre du scanner pour copier une page à la fois, ou les pages d'un livre. Pour pouvoir utiliser la vitre du scanner, l'ADF doit être vide. Vous pouvez faire des copies multiples ; cependant, si vous voulez qu'elles soient triées, vous devez utiliser l'ADF.

- 1 Soulevez le capot document.



- 2 A l'aide des lignes repères pour document situées sur la gauche, centrez l'original, face imprimée dessous, sur la vitre du scanner et fermez le capot document.
- 3 Utilisez le pavé numérique pour taper le nombre de copies que vous souhaitez (jusqu'à 99).
- 4 Appuyez sur **Marche**.

Le DCP commence la numérisation du document.

- ! Si le document est un livre ou est épais, ne refermez pas brusquement le capot et n'appuyez pas dessus. Vous risqueriez d'endommager le DCP.

# 2 Papier

## A propos du papier

### Type et format du papier

---

Le DCP charge le papier qui se trouve dans le bac à papier, le bac à alimentation manuelle, le bac à usages multiples ou le bac inférieur en option.

Type de bac	Nom du modèle
Bac à papier (Bac 1)	DCP-8040 et DCP-8045D
Bac à alimentation manuelle	DCP-8040
Bac à usages multiples (bac MP)	DCP-8045D
Bac inférieur en option (bac 2)	Option pour DCP-8040 et DCP-8045D

### Papier recommandé

---

Papier ordinaire : Xerox Premier 80 g/m<sup>2</sup>  
Xerox Business 80 g/m<sup>2</sup>  
Mode DATACOPY 80 g/m<sup>2</sup>  
IGEPA X-Press 80 g/m<sup>2</sup>

Papier recyclé Xerox Recycled Supreme

Transparent : 3M CG 3300

Étiquettes : Étiquettes laser Avery L7163

- Avant d'acheter de grandes quantités de papier, veuillez le tester pour vérifier qu'il convient.
- Utilisez du papier copieur ordinaire.
- Utilisez du papier dont le grammage se situe entre 75 et 90 g/m<sup>2</sup>.
- Utilisez du papier neutre. N'utilisez pas de papier acide ou alcalin.
- Utilisez du papier sans machine.
- Utilisez du papier dont la teneur en humidité est de 5 % environ.

## Attention

N'utilisez pas du papier pour imprimantes jet d'encre. Un tel papier risque de créer des bourrages de papier et d'endommager votre DCP.



La qualité d'impression dépend du type et de la marque du papier.

Consultez notre site <http://solutions.brother.com> et vérifiez nos dernières recommandations en matière de papier pour le DCP-8040 et le DCP-8045D.

## Choisir un papier acceptable

Nous vous recommandons de tester le papier (surtout pour les formats et types spéciaux de papier) sur le DCP avant d'en acheter de grandes quantités.

- Evitez les feuilles d'étiquettes partiellement utilisées au risque d'abîmer votre DCP.
- Evitez d'utiliser du papier couché tel du papier couché au vinyle.
- Evitez d'utiliser du papier préimprimé ou hautement texturé, ou du papier doté d'un en-tête imprimé en relief.

Pour une impression optimale, utilisez un type de papier recommandé, surtout pour le papier ordinaire et les transparents. Pour plus de détails sur les spécifications de papier, appelez votre représentant agréé le plus proche ou le lieu d'achat de votre DCP.

- Utilisez des étiquettes ou des transparents conçus pour les imprimantes *laser*.
- Pour une impression optimale, nous recommandons du papier sens machine.
- Si vous utilisez du papier spécial qui a du mal à rentrer par le biais du bac à papier, essayez à nouveau en utilisant le bac à alimentation manuelle ou le bac à usages multiples.
- Vous pouvez utiliser du papier recyclé dans ce DCP.



## Volume de papier dans les bacs à papier

	<b>Format du papier</b>	<b>Nombre de feuilles</b>
<b>Bac à usages multiples (bac MP) (DCP-8045D)</b>	Largeur : 69,8 à 220 mm Hauteur : 116 à 406,4 mm	50 feuilles (80 g/m <sup>2</sup> )
<b>Bac à alimentation manuelle (DCP-8040)</b>	Largeur : 69,8 à 220 mm Hauteur : 116 à 406,4 mm	Une seule feuille
<b>Bac à papier (Bac 1)</b>	A4, Letter, Legal, B5 (ISO), B5 (JIS), Executive, A5, A6, B6 (ISO)	250 feuilles (80 g/m <sup>2</sup> )
<b>Bac inférieur en option (bac 2)</b>	A4, Letter, Legal, B5 (ISO), B5 (JIS), Executive, A5, B6 (ISO)	250 feuilles (80 g/m <sup>2</sup> )
<b>Impression duplex (DCP-8045D)</b>	A4, Letter, Legal	—

## Spécifications du papier pour chaque bac à papier

Modèle		DCP-8040	DCP-8045D
<b>Types de papier</b>	Bac à usages multiples	S/O	Papier ordinaire, papier qualité supérieure, papier recyclé, enveloppes* <sup>1</sup> , étiquettes* <sup>2</sup> , et transparents* <sup>2</sup>
	Bac à alimentation manuelle	Papier ordinaire, papier qualité supérieure, papier recyclé, enveloppes, étiquettes et transparent	S/O
	Bac à papier	Papier ordinaire, papier recyclé et transparents* <sup>2</sup>	
	Bac inférieur en option	Papier ordinaire, papier recyclé et transparents* <sup>2</sup>	
<b>Grammage du papier</b>	Bac à usages multiples	S/O	60 à 161 g/m <sup>2</sup>
	Bac à alimentation manuelle	60 à 161 g/m <sup>2</sup>	S/O
	Bac à papier	60 à 105 g/m <sup>2</sup>	
	Bac inférieur en option	60 à 105 g/m <sup>2</sup>	
<b>Formats du papier</b>	Bac à usages multiples	S/O	Largeur : 69,8 à 220 mm Hauteur : 116 à 406,4 mm
	Bac à alimentation manuelle	Largeur : 69,8 à 220 mm Hauteur : 116 à 406,4 mm	S/O
	Bac à papier	A4, Letter, Legal, B5 (ISO), B5 (JIS), Executive, A5, A6, B6 (ISO)	
	Bac inférieur en option	A4, Letter, Legal, B5 (ISO), B5 (JIS), Executive, A5, B6 (ISO)	

\*1 Jusqu'à 3 enveloppes

\*2 Jusqu'à 10 feuilles



Lors de l'impression sur transparents, retirez chaque transparent du bac de sortie face imprimée dessous dès qu'il sort du DCP.

# Comment charger du papier

## Charger du papier ou autre support dans le bac à papier

- 1 Sortez entièrement le bac à papier du DCP.

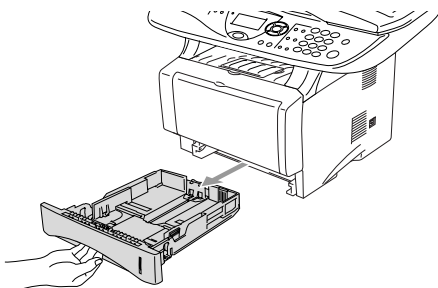

- 2 Tout en appuyant sur le levier de libération du guide papier, faites glisser les dispositifs de réglage en fonction du format du papier.

Vérifiez que les dispositifs de guidage reposent fermement dans les fentes.

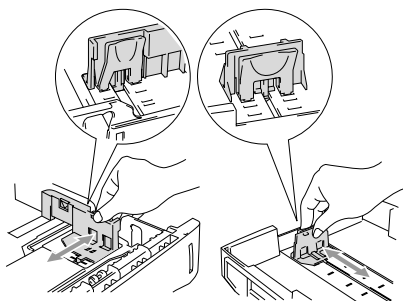

-  Pour le papier de format Legal, appuyez sur le bouton de libération du dispositif de réglage universel et tirez sur l'arrière du bac à papier.

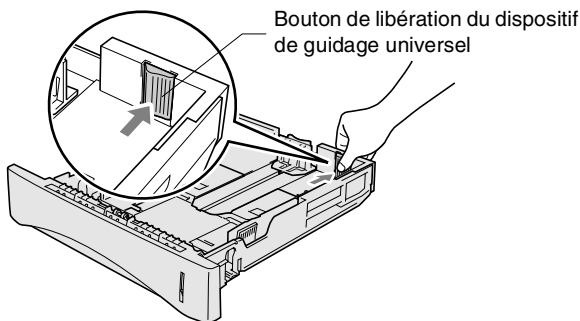

Bouton de libération du dispositif de guidage universel

**3** Déployez en éventail la pile de papier pour éviter les bourrages et les mauvaises alimentations.

**4** Placez le papier dans le bac à papier.

Vérifiez que le papier repose à plat dans le bac, sous le repère de papier maximum, et que le guide-papier est bien contre la pile de papier.

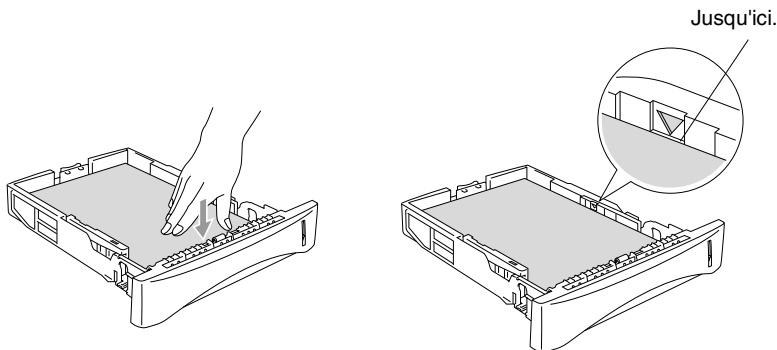

**5** Remettez le bac à papier fermement dans le DCP et déployez le volet support avant d'utiliser le DCP.

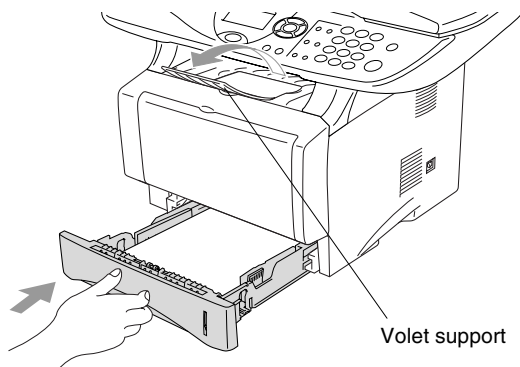

Une fois le papier dans le bac à papier, n'oubliez pas :

- Le côté imprimé est dessous.
- Mettez le bord d'entrée (haut de la page) en premier et poussez-le doucement dans le bac.
- Pour copier des feuilles au format Legal, déployez aussi le volet support secondaire.

## Charger du papier ou autre support dans le bac à alimentation manuelle (pour DCP-8040)

 Lors de l'impression sur enveloppes et étiquettes, n'utilisez que le bac à alimentation manuelle.

- 1** Ouvrez le bac à alimentation manuelle. Faites coulisser les guide-papier en fonction du format du papier.

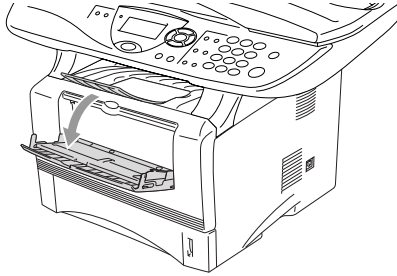

- 2** Des deux mains, placez le papier dans le bac à alimentation manuelle jusqu'à ce que le bord avant du papier touche le rouleau d'alimentation du papier. Tenez le papier dans cette position jusqu'à ce que le DCP entraîne automatiquement le papier sur une courte distance, puis lâchez le papier.

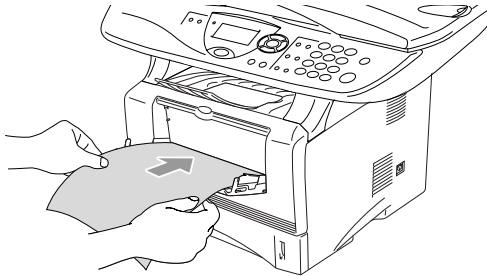



Une fois le papier dans le bac à alimentation manuelle, n'oubliez pas :

- Le côté imprimé est dessus.
- Mettez le bord d'entrée (haut de la page) en premier et poussez-le doucement dans le bac.
- Vérifiez que le papier est droit et dans la bonne position dans le bac à alimentation manuelle. Sinon, le papier ne rentrera pas correctement et entraînera un papier imprimé de travers ou un bourrage de papier.
- Ne mettez pas plus d'une feuille de papier ou plus d'une enveloppe à la fois dans le bac à alimentation manuelle au risque de créer un bourrage.

## Charger du papier ou autre support dans le bac à usages multiples (bac MP) (pour DCP-8045D)

 Lors de l'impression sur enveloppes et étiquettes, n'utilisez que le bac à usages multiples.

**1** Ouvrez le bac MP et abaissez-le doucement.

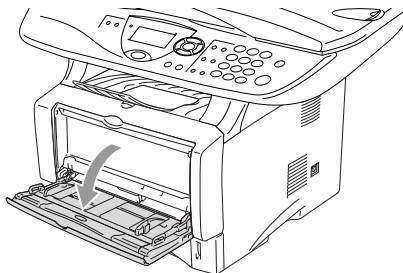

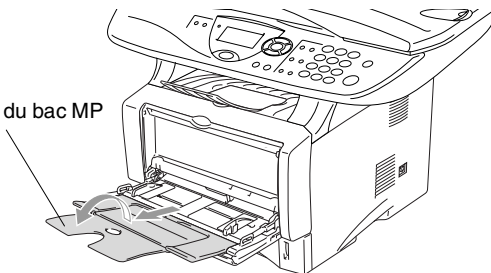

**2** Sortez et déployez le volet support du bac MP.

Volet support du bac MP

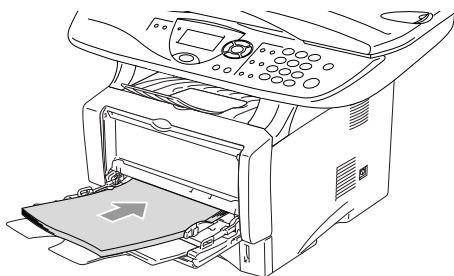

- 3** Lorsque vous chargez du papier dans le bac MP, vérifiez qu'il touche bien l'arrière du plateau.



-  ■ Vérifiez que le papier est droit et dans la bonne position dans le bac MP. Sinon, le papier ne rentrera pas correctement et entraînera un papier imprimé de travers ou un bouchage de papier.
- Vous pouvez placer jusqu'à 3 enveloppes ou 50 feuilles de 80 g/m<sup>2</sup> dans le bac MP.
- 4** Tout en appuyant sur le levier de libération du guide papier, faites glisser le guide-papier en fonction du format du papier.

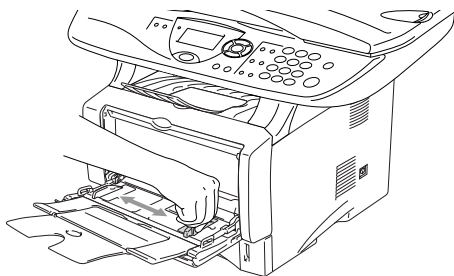

-  Une fois le papier dans le bac MP, n'oubliez pas :
- Le côté imprimé est dessus.
- Au cours de l'impression, le plateau intérieur se soulève pour insérer le papier dans le DCP.
- Mettez le bord d'entrée (haut de la page) en premier et poussez-le doucement dans le bac.



## Utiliser la réalisation en recto-verso automatique des opérations de copie et impression (pour DCP-8045D)

---

Si vous souhaitez imprimer des deux côtés du papier avec la fonction Duplex pour les opérations de copie ou impression, vous devrez régler le levier de réglage du papier en fonction du format du papier que vous utilisez.

Cette fonction est disponible pour les formats A4, Letter ou Legal. (Voir *Duplex/N en 1* page 5-12 et *Impression des deux côtés (impression Duplex)* dans le guide d'utilisation du logiciel sur le CD-ROM.)

- 1** Chargez le papier dans le bac à papier ou le bac à usages multiples.
- 2** Réglez le levier de réglage de papier sur Impression Duplex, à l'arrière du DCP, en fonction du format du papier utilisé.

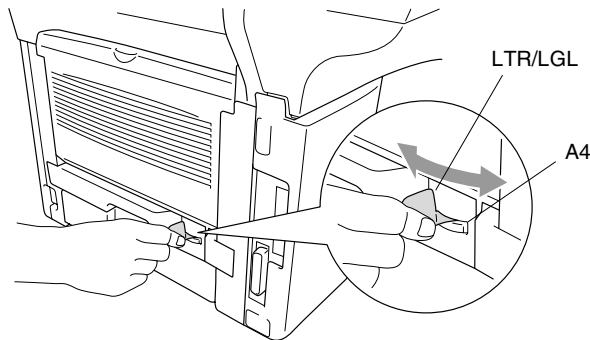

- 3** Votre DCP est alors prêt à imprimer des pages recto-verso.

# 3 Programmation à l'écran

## Programmation conviviale



Votre DCP est conçu pour sa facilité d'utilisation et comporte la programmation à l'écran LCD grâce aux touches de navigation. La programmation conviviale vous aide à tirer pleinement parti de toutes les fonctionnalités de votre DCP.

Comme la programmation se fait sur l'écran LCD, nous avons créé des instructions progressives qui s'affichent à l'écran pour vous aider à programmer votre DCP. Il vous suffit donc de suivre les instructions qui s'affichent et qui vous guident dans le choix des menus et des options de programmation.

### Tableau des menus









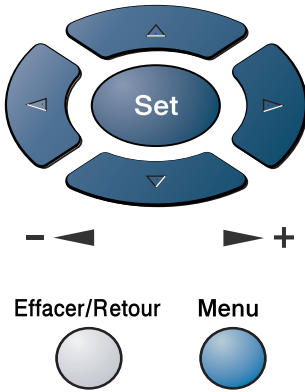

---

Vous pourrez probablement programmer votre DCP sans consulter le Guide de l'utilisateur. Mais pour vous aider à comprendre les sélections et options des menus disponibles dans les programmes du DCP, utilisez le tableau de menus, page 3-4.

Vous pouvez programmer votre DCP en appuyant sur **Menu** puis en tapant le numéro du menu. Exemple : pour régler *Qualité* sur *Photo*, appuyez sur **Menu**, **2**, **1** et  ou bien  pour sélectionner *Photo*, puis appuyez sur **Set**.

# Touches de navigation



-  \* Permet d'avoir accès au menu
-  \* Permet d'aller au niveau de menu suivant
-  \* Permet d'accepter une option
-  \* Permet de quitter le menu en appuyant à plusieurs reprises
-  \* Permet de revenir au niveau précédent du menu
-  \* Permet de parcourir le niveau en cours du menu
-  \* Permet de revenir au niveau précédent du menu
-  \* Permet de passer au niveau suivant du menu
-  \* Permet de passer au niveau suivant du menu
-  \* Permet de quitter le menu

Vous pouvez accéder au mode menu en appuyant sur **Menu**.  
 Quand vous accédez au menu, l'écran LCD défile.

Appuyez sur **1** pour afficher le menu Param. général.

—OU—

Appuyez sur **2** pour afficher le menu Copie

—OU—



Appuyez sur **3** pour afficher le menu Imprimante

—OU—

Appuyez sur **4** pour afficher le menu LAN

(Uniquement si l'option de la carte LAN (NC-9100h) est installée.)



—OU—

Vous pouvez parcourir plus rapidement chaque niveau de menu en appuyant sur la flèche de la direction souhaitée :  ou .

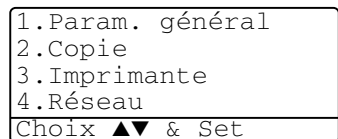
Puis, sélectionnez une option en appuyant sur **Set** lorsque l'option s'affiche sur l'écran.



L'écran LCD affiche ensuite le niveau suivant du menu.

Appuyez sur  ou sur  pour défiler jusqu'à la sélection du menu suivant.

Appuyez sur **Set**.

Quand vous avez terminé le réglage d'une option, l'écran affiche *Confirme*.



Utilisez  pour remonter dans la sélection si vous avez passé vos choix et pour réduire le nombre d'appuis de touches. Le réglage en cours est toujours l'option ayant “\*”.

Tapez sur les numéros du menu.

(ex. Tapez 1, 1 pour

Mode Chrono.

—OU—

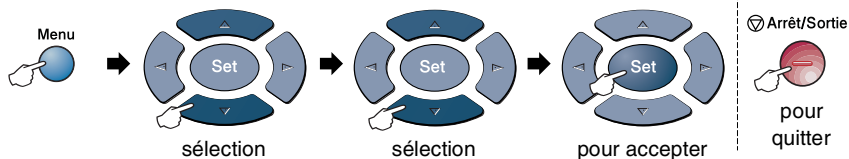

Menu principal	Sous-menu	Sélections du menu	Options	Descriptions	Page
1.Param. général	1.Type papier	1.Bac MP (DCP-8045D)	Fin <b>Normal *</b> Épais Lourd Transparent	Identifie le type de papier dans le bac à usages multiples.	4-1
		2.Supérieur (Ce menu n'apparaît que si vous avez le bac N°2 en option.)	Fin <b>Normal *</b> Épais Lourd Transparent	Identifie le type de papier dans le bac à papier 1.	4-1
		3.Inférieur (option)	Fin <b>Normal *</b> Épais Lourd Transparent	Identifie le type de papier dans le bac à papier 2.	4-1
	2.Format papier	1.Supérieur (Ce menu n'apparaît que si vous avez le bac N°2 en option.)	<b>A4 *</b> Letter Legal Executive A5 A6 B5 B6	Identifie le format de papier dans le bac à papier 1.	4-3
		2.Inférieur (option)	<b>A4 *</b> Letter Legal Executive A5 B5 B6	Identifie le format de papier dans le bac à papier 2.	4-3



Les réglages du fabricant sont affichés en caractères gras \*.

Tapez sur les numéros du menu.

(ex. Tapez 1, 1 pour)

Mode Chrono.

—OU—

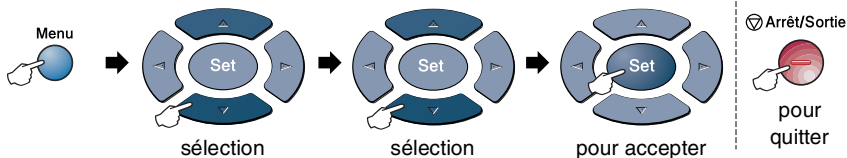

Menu principal	Sous-menu	Sélections du menu	Options	Descriptions	Page
1.Param. général (suite)	3.Bip sonore	—	Haut <b>Moyen *</b> Bas Off	Règle le volume du bip sonore.	4-4
	4.Ecologie	1.Économie toner	On <b>Off *</b>	Augmente la durée de vie de la cartouche de toner.	4-4
		2.Tps Veille	(00-99) <b>05Min *</b>	Economie de courant	4-5
		3.Eco. énergie	On <b>Off *</b>	Mode économie d'énergie	4-6
	5. Usage bac:cop (Ce menu n'apparaît pas pour le DCP-8040.) (Si vous avez le bac 2 en option, voir page 3-10.)	—	Bac 1 seulement MP seulement <b>Auto *</b>	Sélectionne le bac utilisée pour la copie.	4-7
	5.Contraste LCD (DCP-8040) 6.Contraste LCD (DCP-8045D) (Si vous avez le bac 2 en option, voir page 3-10.)	—	- o o o o ■ + - o o o ■ o + - o o ■ o o + * - o ■ o o o + - ■ o o o o +	Ajuste le contraste de l'écran à cristaux liquides.	4-8
6.Vie tambour (DCP-8040) 7.Vie tambour (DCP-8045D) (Si vous avez le bac 2 en option, voir page 3-10.)	—	—	Vous pouvez vérifier le pourcentage de durée de vie disponible du tambour.	7-32	



Les réglages du fabricant sont affichés en caractères gras \*.

Tapez sur les numéros du menu.

(ex. Tapez **1, 1** pour

Mode Chrono.

—OU—

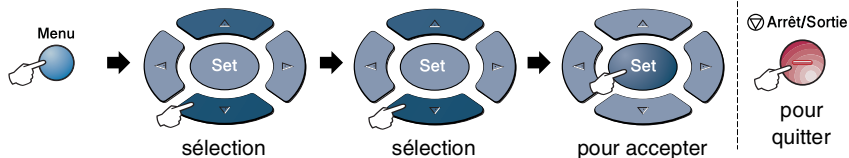

Menu principal	Sous-menu	Sélections du menu	Options	Descriptions	Page
1.Param. général (suite)	7.Compteur page (DCP-8040) 8.Compteur page (DCP-8045D) (Si vous avez le bac 2 en option, voir page 3-10.)	—	Total Copie Impr. Liste	Permet de vérifier le nombre de pages imprimées par le DCP jusqu'à présent.	7-32
	8.Config. système (DCP-8040) 9.Config. système (DCP-8045D) (Si vous avez le bac 2 en option, voir page 3-10.)	—	—	Vous pouvez imprimer des listes.	4-8



Les réglages du fabricant sont affichés en caractères gras \*.

Tapez sur les numéros du menu.  
(ex. Tapez 1, 1 pour  
Mode Chrono.

—OU—

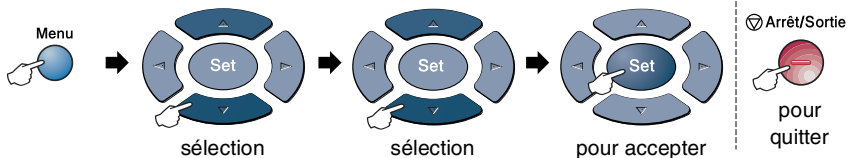

Menu principal	Sous-menu	Sélections du menu	Options	Descriptions	Page
2.Copie	1.Qualité		Texte Photo <b>Auto *</b>	Permet de sélectionner la résolution Copie pour votre type de document.	5-20
	2.Contraste	—	- □□□□ ■ + - □□□□ □ + - □□□□ □ + * - □□□□ □ + - ■□□□ □ +	Ajuste le contraste pour les copies.	5-20
3.Imprimante	1.Emulation	—	<b>Auto *</b> HP LaserJet BR-Script 3	Sélectionne le mode Emulation.	Voir le guide d'utilisation du logiciel sur le CD-ROM
	2.Options imp.	1.Polices res.	—	Imprime une liste des réglages en cours de l'imprimante ou des polices de caractères internes du DCP.	
		2.Configuration	—		
	3.Réinit.impr.	—	—	Permet de redonner au DCP les paramètres par défaut du fabricant.	

 Les réglages du fabricant sont affichés en caractères gras \*.





Tapez sur les numéros du menu.

(ex. Tapez 1, 1 pour

Mode Chrono.

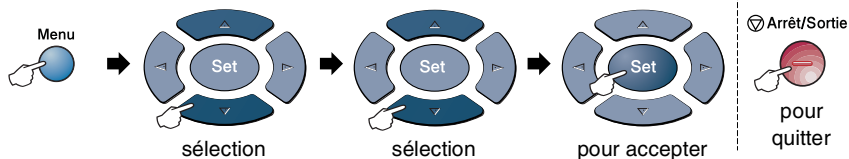
—OU—



 Si vous avez installé l'option de la carte LAN (NC-9100h), l'écran affiche le menu LAN suivant.

Menu principal	Sous-menu	Sélections du menu	Options	Descriptions	Page
4.Réseau (option)	1.Config. TCP / IP	1.Méthode BOOT	Auto * Statique RARP BOOTP DHCP	Vous pouvez sélectionner le méthode BOOT qui correspond le mieux à vos besoins.	Vour le Guide de l'Utilisateur Réseau sur le CD-ROM
		2.Adresse IP?	[000-255]. [000-255]. [000-255]. [000-255]	Saisissez l'adresse IP.	
		3.Masq. SS. réseau	[000-255]. [000-255]. [000-255]. [000-255]	Saisissez le masque de sous-réseau.	
		4.Passerelle	[000-255]. [000-255]. [000-255]. [000-255]	Saisissez l'adresse de passerelle.	
		5.Nom d'hôte	BRN_XXXXXX	Saisissez le nom de l'hôte.	
		6.Config. WINS	Auto * Statique	Vous pouvez choisir le mode de configuration WINS.	
		7.Serveur WINS	Primaire Secondaire	Spécifie l'adresse IP du serveur primaire ou secondaire.	
		8.Serveur DNS	Primaire Secondaire	Spécifie l'adresse IP du serveur primaire ou secondaire.	



Les réglages du fabricant sont affichés en caractères gras \*.

Tapez sur les numéros du menu.

(ex. Tapez 1, 1 pour)

Mode Chrono.

—OU—

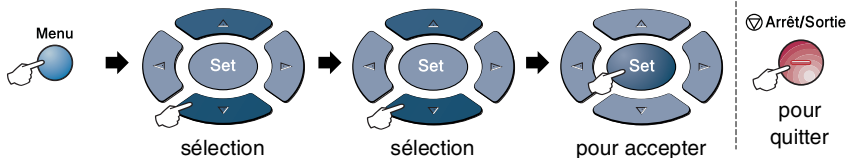

Menu principal	Sous-menu	Sélections du menu	Options	Descriptions	Page
4 Réseau (option) (suite)	1. Config. TCP/IP (suite)	9. APIPA	On * Off	Attribue automatiquement l'adresse IP à partir d'une gamme d'adresses locales-lien.	Vour le Guide de l'Utilisateur Réseau sur le CD-ROM
		2. Para. divers	1. Netware	On * Off	
	2. Trame réseau	Auto * 8023 ENET 8022 SNAP	Permet de spécifier le type de trame.		
	3. Appletalk	On * Off	Sélectionnez On pour utiliser le DCP sur un réseau Macintosh.		
	4. DLC/LLC	On * Off	Sélectionnez On pour utiliser le DCP sur un réseau DLC/LLC.		
	5. Net BIOS/IP	On * Off	Sélectionnez On pour utiliser le DCP sur un réseau Net BIOS/IP.		
	6. Ethernet	Auto * 100B-FD 100B-HD 10B-FD 10B-HD	Sélectionne le mode de lien Ethernet.		

 Les réglages du fabricant sont affichés en caractères gras \*.



Si vous avez le bac à papier en option, l'écran affiche ces options.

(Pour DCP-8040 avec le bac à papier en option 2)

Menu principal	Sous-menu	Sélections du menu	Options	Descriptions	Page
1.Param. général	5.Usage bac: cop	—	Bac 1 seulement Bac 2 seulement <b>Auto*</b>	Sélectionne le bac utilisée pour copier.	4-7
	6.Contraste LCD	—	- □□□■ + - □□□■ + - □□□■ + * - □□□□ + - ■□□□ +	Ajuste le contraste de l'écran à cristaux liquides.	4-8
	7.Vie tambour	—	—	Vous pouvez vérifier le pourcentage de durée de vie disponible du tambour.	7-32
	8.Compteur page	—	Total Copie Impr. Liste	Permet de vérifier le nombre de pages imprimées par le DCP jusqu'à présent.	7-32
	9.Config. système	—	—	Vous pouvez imprimer des listes.	4-8

(Pour DCP-8045D avec le bac à papier en option 2)

Menu principal	Sous-menu	Sélections du menu	Options	Descriptions	Page
1.Param. général	5.Usage bac: cop	—	Bac 1 seulement Bac 2 seulement MP seulement <b>Auto*</b>	Sélectionne le bac utilisée pour copier.	4-7
	6.Contraste LCD	—	- □□□■ + - □□□■ + - □□□■ + * - □□□□ + - ■□□□ +	Ajuste le contraste de l'écran à cristaux liquides.	4-8
	7.Vie tambour	—	—	Vous pouvez vérifier le pourcentage de durée de vie disponible du tambour.	7-32
	8.Compteur page	—	Total Copie Impr. Liste	Permet de vérifier le nombre de pages imprimées par le DCP jusqu'à présent.	7-32
	9.Config. système	—	—	Vous pouvez imprimer des listes.	4-8



Les réglages du fabricant sont affichés en caractères gras \*.

# Tableau de fonctionnement des touches

Vous pouvez utiliser les touches du panneau de commande pour choisir de manière pratique des réglages *temporaires* de copie et accéder aux opérations de numérisation. Le tableau de fonctionnement des touches ci-dessous va vous aider à comprendre les options qui vous sont proposées.

Touches provisoires	Options		Descriptions	Page
<b>Sécurité</b>	-		Imprimez les données sauvegardées en mémoire en entrant votre mot de passe à quatre chiffres.	Voir le guide d'utilisation du logiciel sur le CD-ROM
<b>Annulation Tâche</b>	-		Supprimez les données dans la mémoire de l'imprimante.	
<b>Scan</b>	Scan vers E-mail		Numérisez un original noir et blanc ou couleur dans votre application e-mail sous forme de fichier joint.	
	Scan vers Image		Numérisez une image dans votre application graphique (par ex. une photo couleur) pour la visualiser et la modifier.	
	Scan vers OCR		Numérisez un document texte pour que ScanSoft® effectue une reconnaissance optique des caractères dans Omnipage® pour le convertir en texte éditable et l'afficher dans votre application de traitement de texte.	
	Scan > fichier		Numérisez un original noir et blanc ou couleur dans votre ordinateur et l'enregistrer sous forme de fichier dans le dossier de votre choix.	
<b>Agrand./Réduc.</b>	104%, 141%, 200%, Auto, Manuel, 50%, 70%, 78%, 83%, 85%, 91% (Full Page), 94%, 97%		Agrandissez ou réduisez la taille des copies.	5-7
<b>Contraste</b>	- ■■■■■ +		Réglez le contraste.	5-10
<b>Qualité</b>	Auto, Texte, Photo		Sélectionnez la résolution Copie pour votre type d'original.	5-9
<b>Selection bac</b> (For DCP-8040)	#1 (XXX*), #2 (XXX*), Auto		Changez le bac utilisé uniquement pour la copie suivante.	5-11
	(For DCP-8045D) #1 (XXX*), #2 (XXX*), Bac MP, Auto			5-11
<b>Tri</b>			Triez des copies multiples en utilisant l'ADF	5-9
<b>N en 1</b> (For DCP-8040)	2 en 1 (P), 2 en 1 (L), 4 en 1 (P), 4 en 1 (L), Poster, Off		Changez la disposition des copies sur le support d'impression.	5-14
	<b>Duplex/N en 1</b> (For DCP-8045D)	Form P1, Form P2, Form L1, Form L2		Simple face, Recto/Verso

■ (XXX\*) est la taille de papier que vous avez programmée.

■ #2 (XXX\*) s'affiche quand le bac à papier optionnel est installé.

# 4 Pour commencer

## Configuration générale

### Sélectionner le type de papier

---

Pour obtenir la meilleure qualité d'impression, réglez le DCP pour le type de papier que vous utilisez.

*Pour DCP-8040*

**1** Appuyez sur **Menu, 1, 1.**

—OU—

Si vous avez le bac à papier en option, appuyez sur **Menu, 1, 1, 1** pour régler le type de papier sur **Supérieur** ou sur **Menu, 1, 1, 2** pour régler le type de papier sur **Inférieur**.

**2** Appuyez sur  ou sur  pour sélectionner **Fin, Normal, Épais, Lourd** ou **Transparent**.

**3** Appuyez sur **Set**.

**4** Appuyez sur **Arrêt/Sortie**.

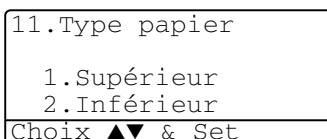
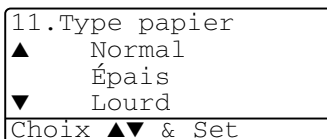

## Pour DCP-8045D



- 1** Appuyez sur **Menu, 1, 1, 1** pour régler le type de papier pour Bac MP.

—OU—

Appuyez sur **Menu, 1, 1, 2** pour régler le type de papier sur Supérieur.

—OU—

Si vous avez le bac à papier en option, appuyez sur **Menu, 1, 1, 3** pour régler le type de papier sur Inférieur.

- 2** Appuyez sur  ou sur  pour sélectionner Fin, Normal, Épais, Lourd ou Transparent.

- 3** Appuyez sur **Set**.

- 4** Appuyez sur **Arrêt/Sortie**.



Vous ne pouvez sélectionner l'option Transparent pour bac 1 et bac 2 que lorsque l'option A4, Letter ou Legal est sélectionnée dans **Menu, 1, 2**.

11.Type papier
1.Bac MP
2.Supérieur
3.Inférieur



Choix ▲▼ & Set
----------------

11.Type papier
1.Bac MP
▲ Normal
▼ Épais

Choix ▲▼ & Set
----------------

## Configuration du format du papier

Vous pouvez utiliser huit formats différents de papier pour imprimer des copies : A4, lettre, légal, exécutif, A5, A6, B5 et B6. Quand vous changez le format du papier dans le DCP, vous devez également changer le réglage de l'option Format de papier afin que votre DCP puisse imprimer une copie réduite sur la feuille.

- 1 Appuyez sur **Menu, 1, 2.**
- 2 Appuyez sur  ou sur  pour sélectionner A4, Letter, Legal, Executive, A5, A6, B5 ou B6.  
Appuyez sur **Set.**
- 3 Appuyez sur **Arrêt/Sortie.**



12.Format papier
▲ A4
Letter
▼ Legal
Choix ▲▼ & Set

*Avec le bac à papier en option (LT-5000)*

- 1 Appuyez sur **Menu, 1, 2, 1** pour régler le format de papier sur Supérieur.  
—OU—

12.Format papier
1.Supérieur
2.Inférieur
Choix ▲▼ & Set

Appuyez sur **Menu, 1, 2, 2** pour régler le format de papier sur Inférieur.

- 2 Appuyez sur  ou sur  pour sélectionner A4, Letter, Legal, Executive, A5, A6, B5 et B6.  
Appuyez sur **Set.**
- 3 Appuyez sur **Arrêt/Sortie.**





- Si vous utilisez le bac à papier en option, le format de papier A6 n'est pas disponible.
- Si vous sélectionnez **Transparent** dans le **Menu, 1, 1**, vous ne pouvez sélectionner que A4, Letter ou Legal.

## Réglage du volume du bip sonore

---

Vous pouvez modifier le volume du bip sonore. Le réglage par défaut est *Moyen*. Lorsque le bip sonore est activé, le DCP émet un bip chaque fois que vous appuyez sur une touche ou que vous faites une erreur.



- 1 Appuyez sur **Menu, 1, 3**.
- 2 Appuyez sur  ou sur  pour sélectionner votre option.  
(Bas, Moyen, Haut ou Off)
- 3 Appuyez sur **Set**.
- 3 Appuyez sur **Arrêt/Sortie**.

13. Bip sonore
▲ Moyen
Haut
▼ Off
Choix ▲▼ & Set

## Economie de toner

---

Vous pouvez économiser le toner en utilisant cette fonction. Quand vous réglez la fonction Economie de toner sur *On*, l'impression semble légèrement plus claire. Le réglage par défaut est *Off*.

- 1 Appuyez sur **Menu, 1, 4, 1**.
- 2 Appuyez sur  ou sur  pour sélectionner *On* (ou *Off*).
- 3 Appuyez sur **Set**.
- 4 Appuyez sur **Arrêt/Sortie**.

14. Ecologie
1. Économie toner
▲ On
▼ Off
Choix ▲▼ & Set



## Durée de veille

---

Sélectionner la durée de veille permet de réduire la consommation d'énergie et ce en éteignant l'unité de fusion à l'intérieur du DCP, lorsque ce dernier est inactif. Vous pouvez choisir la durée d'inactivité (de 00 à 99 minutes) du DCP avant qu'il ne passe en mode de veille. La temporisation est automatiquement remise à zéro quand le DCP reçoit des données du PC ou lorsqu'il fait une copie. Le réglage par défaut du fabricant est de 5 minutes. Lorsque le DCP est en mode de veille, le terme *Veille* est affiché sur l'écran. Si vous essayez d'imprimer ou de copier en mode de veille, il y aura un bref délai pendant la mise en température de l'unité de fusion.



- 1 Appuyez sur **Menu, 1, 4, 2**.
- 2 Utilisez le pavé numérique pour saisir la durée d'inactivité du DCP avant qu'il ne passe en mode de veille (00 à 99).
- 3 Appuyez sur **Set**.
- 4 Appuyez sur **Arrêt/Sortie**.



Pour désactiver le mode de veille, appuyez simultanément sur **Sécurité** et **Annulation Tâche** à l'étape 2.

## Eteindre la lampe du scanner

---

La lampe du scanner reste allumée pendant 16 heures avant de s'éteindre automatiquement pour préserver sa durée de vie. Vous pouvez éteindre la lampe manuellement si vous le voulez en appuyant simultanément sur les touches  et . La lampe restera éteinte jusqu'à ce que vous utilisiez à nouveau le scanner.

En éteignant le scanner, vous diminuerez aussi la consommation de courant.





- Si vous éteignez souvent la lampe, vous diminuerez sa durée de vie. Certains préfèrent éteindre la lampe lorsqu'ils quittent le bureau ou tard le soir à la maison. Ceci n'est pas nécessaire dans le cadre d'une utilisation normale.
- Si, lorsque vous changez la durée de veille, le DCP est en mode de veille, le nouveau réglage devient opérationnel la prochaine fois que le DCP copie, imprime ou est redémarré.

## Economie d'énergie

---

Sélectionner le mode Economie d'énergie permet de réduire la consommation d'énergie. La fonction Mode Economie d'énergie étant sur **On**, quand le DCP est au repos et que la lampe du scanner est éteinte, bascule automatiquement en mode d'économie d'énergie en environ 10 minutes. En mode d'économie d'énergie, vous ne pouvez utiliser ni la fonction de détection de fax, ni l'activation à distance.

Le DCP n'affiche ni la date ni l'heure lorsqu'il est dans ce mode.

- 1 Appuyez sur **Menu, 1, 4, 3**.
- 2 Appuyez sur  ou sur  pour sélectionner **On** (ou **Off**).
- 3 Appuyez sur **Set** lorsque l'écran affiche votre sélection.
- 4 Appuyez sur **Arrêt/Sortie**.

14.Ecologie
3.Eco. énergie
▲ On
▼ Off
Choix ▲▼ & Set



## Régler l'utilisation du bac pour le mode Copie



Si votre DCP est un DCP-8040 sans le bac en option 2, vous n'avez pas besoin de ce réglage.

### DCP-8040



Le réglage par défaut **Auto** permet à \*1votre DCP de choisir le bac en option 2 s'il n'y a plus de papier dans le bac 1 ou \*2si le format du document correspond mieux au papier du bac 2.

- 1 Appuyez sur **Menu, 1, 5.**
- 2 Appuyez sur  ou sur  pour sélectionner **Bac 1 seulement**, **Bac 2 seulement**, ou **Auto**.
- 3 Appuyez sur **Set**.
- 4 Appuyez sur **Arrêt/Sortie**.

15. Usage bac:cop
▲ Bac 1 seulement
Bac 2 seulement
▼ Auto
Choix ▲▼ & Set



### DCP-8045D

Le réglage par défaut **Auto** permet à \*1votre DCP de choisir le bac en option 2 ou le bac MP s'il n'y a plus de papier dans le bac 1 ou \*2si le format du document correspond mieux au papier du bac 2.

- 1 Appuyez sur **Menu, 1, 5.**
- 2 Appuyez sur  ou sur  pour sélectionner **Bac 1 seulement**, **MP seulement**, ou **Auto**.

15. Usage bac:cop
▲ Bac 1 seulement
MP seulement
▼ Auto
Choix ▲▼ & Set

—OU—

Si vous avez le bac à papier en option. Appuyez sur  ou sur  pour sélectionner

**Bac 1 seulement**,  
**Bac 2 seulement**,  
**MP seulement**, ou **Auto**.

- 3 Appuyez sur **Set**.
- 4 Appuyez sur **Arrêt/Sortie**.

15. Usage bac:cop
▲ Bac 1 seulement
Bac 2 seulement
▼ MP seulement
Choix ▲▼ & Set



\*1 Les copies ne sont imprimées automatiquement à partir du bac 2 que si le réglage Taille papier du bac 2 est identique à celui du bac 1.

\*2 Lorsque l'ADF est utilisé, les copies sont imprimées automatiquement à partir du bac 2 si le réglage Taille papier du bac 2 est différent de celui du bac 1 et si cette taille de papier convient mieux à l'original numérisé.

## Régler le contraste de l'écran LCD

---

Vous pouvez changer le contraste pour rendre l'écran plus clair ou plus foncé.

- 1 (DCP-8040)  
Appuyez sur **Menu, 1, 5.**  
(DCP-8045D)  
Appuyez sur **Menu, 1, 6.**

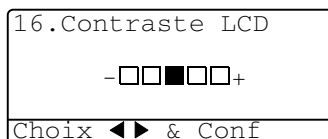

—OU—

Si vous avez le bac en option 2, appuyez sur **Menu, 1, 6.**

- 2 Appuyez sur  pour augmenter le contraste.

—OU—

Appuyez sur  pour diminuer le contraste.

Appuyez sur **Set.**

- 3 Appuyez sur **Arrêt/Sortie.**

## Impression de la liste de configuration du système

---

Vous pouvez imprimer une liste des divers réglages.

- 1 (DCP-8040) Appuyez sur **Menu, 1, 8.**  
(DCP-8045D) Appuyez sur **Menu, 1, 9.**

—OU—

Si vous avez le bac en option N°2, appuyez sur **Menu, 1, 9.**

- 2 Appuyez sur **Marche.**

# 5

# Comment faire des copies

## Utiliser la fonction copie du DCP

Votre DCP peut vous servir de photocopieuse, pour faire jusqu'à 99 copies à la fois.

### Surface d'impression

---

La surface imprimable de votre DCP commence à 2 mm environ des deux extrémités et à 3 mm du haut ou du bas du papier.

Ex: A4 (Document) → A4 (Papier)

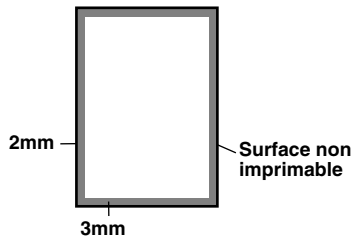

## Réglages provisoires de copie

Vous pouvez améliorer vos copies en utilisant les Touches de copie provisoire : **Agrand./Réduc.**, **Contraste**, **Qualité**, **Selection bac**, **Tri** et **N en 1** (pour DCP-8040) ou **Duplex/N en 1** (pour DCP-8045D). Ces réglages sont *provisoires* et le DCP reprend ses réglages par défaut 1 minute après avoir terminé la copie. Si vous souhaitez réutiliser ces réglages provisoires, placez le document suivant dans l'ADF ou sur la vitre du scanner avant l'écoulement de ce délai d'une minute.

Touches de copie provisoire

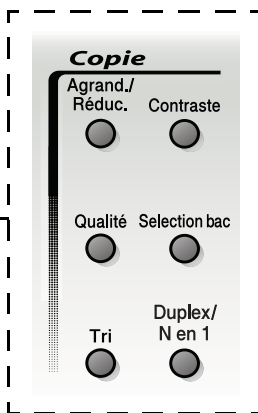

## Faire une seule copie en utilisant l'ADF

---

- 1 Placez le document dans l'ADF face imprimée dessus.
  - 2 Appuyez sur **Marche**.  
Ne tirez **pas** sur la feuille de papier pendant la photocopie.
-  Pour arrêter le processus de copie et éjecter le document, appuyez sur **Arrêt/Sortie**.

## Faire plusieurs copies en utilisant l'ADF

---

- 1 Insérez le document dans l'ADF face imprimée dessus.
  - 2 Utilisez le pavé numérique pour taper le nombre de copies que vous souhaitez (jusqu'à 99).
  - 3 Appuyez sur **Marche**.
-  Pour trier les copies, appuyez sur la touche **Tri**.

## Faire une seule ou plusieurs copies en utilisant la vitre du scanner

---

Vous pouvez faire plusieurs copies par le biais de la vitre du scanner. Les copies multiples seront empilées (toutes les copies de la page 1, puis toutes les copies de la page 2, etc.). Utilisez les touches de Copie provisoire pour choisir d'autres réglages. (Voir *Utiliser les touches Copie (réglages provisoires)* : page 5-6.)

- 1 Soulevez le capot document.

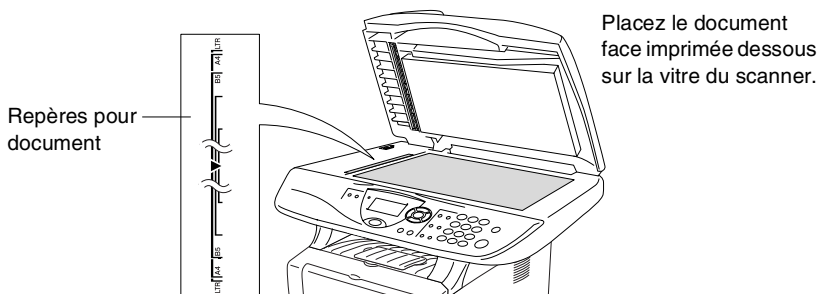

- 2 A l'aide des lignes repères pour document situées sur la gauche, centrez le document, face imprimée dessous, sur la vitre du scanner et fermez le capot document.

- 3 A l'aide du pavé numérique, tapez le nombre de copies que vous souhaitez (jusqu'à 99).

Exemple : appuyez sur **3 8** pour faire 38 copies.

- 4 Appuyez sur **Marche**.

Le DCP commence la numérisation du document.



Si vous souhaitez trier des copies multiples, utilisez l'ADF. (Voir *Faire une seule copie en utilisant l'ADF* page 5-3.)



## Message Mémoire saturée

---

Si le message `Mémoire saturée` s'affiche, appuyez sur **Arrêt/Sortie** pour annuler ou appuyez sur **Marche** pour copier les pages numérisées. Vous devrez effacer quelques tâches de la mémoire pour pouvoir continuer.

Mémoire saturée
Cop.:sel. Marche
Quitter: Arrêt



Si ce message d'erreur s'affiche plus d'une fois, considérez la possibilité d'augmenter le volume de la mémoire. Pour plus d'informations sur l'augmentation du volume de la mémoire, Voir *Carte mémoire* page 8-1.

# Utiliser les touches Copie (réglages provisoires) :

Quand vous souhaitez changer les réglages uniquement pour la copie suivante, utilisez la touche Copie provisoire.

Touches de copie provisoire

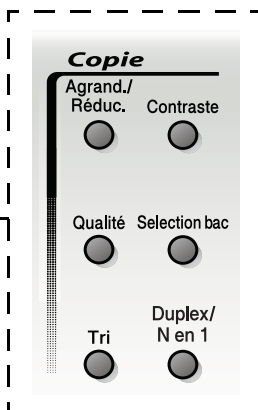

Vous pouvez utiliser différentes combinaisons. Le grand affichage présente vos réglages en cours du mode Copie.

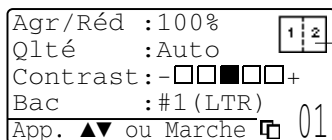

Duplex / N en 1

Exemple d'écran mode Copie

## Agrandissement/Réduction

Vous pouvez sélectionner les facteurs d'agrandissement ou de réduction suivants.

Le réglage **Auto** permet au DCP de calculer le facteur de réduction qui correspond au format de votre papier.

**Manuel** vous permet de saisir un rapport entre 25 et 400 %.

Appuyez sur <b>Agrand./Réduc.</b>  	100%
	104% (EXE → LTR)
	141% (A5 → A4)
	200%
	Auto
	Manuel (25 - 400%)
	50%
	70% (A4 → A5)
	78% (LGL → LTR)
	83% (LGL → A4)
	85% (LTR → EXE)
	91% (Full Page)
	94% (A4 → LTR)
	97% (LTR → A4)

 Le réglage **Auto** ne s'affiche que lorsque vous placez le document dans l'ADF.

- 1 Placez le document dans l'ADF face imprimée dessus ou sur la vitre du scanner face imprimée dessous.
- 2 Utilisez le pavé numérique pour taper le nombre de copies que vous souhaitez (jusqu'à 99).
- 3 Appuyez sur **Agrand./Réduc..**
- 4 Appuyez sur **Agrand./Réduc.** ou sur .

Agr/Réd	:100%
Qlté	:Auto
Contrast	:-□□■□□+
Bac	:#1 (A4)

01

**5** Appuyez sur  ou sur  pour sélectionner le rapport d'agrandissement ou de réduction souhaité.

Appuyez sur **Set**.

—OU—

Vous pouvez sélectionner `Manuel` puis appuyez sur **Set**.

Utilisez le pavé numérique pour saisir un rapport d'agrandissement ou de réduction entre 25 et 400%.

Appuyez sur **Set**.

(Exemple : appuyez sur **5 3** pour obtenir 53%.)

**6** Appuyez sur **Marche**.

—OU—



Appuyez sur d'autres touches de Copie provisoire pour d'autres réglages.

- Les options copie spéciale (2en1, 4en1 ou Poster) ne sont pas disponibles avec **Agrand./Réduc**.
- `Auto` n'est pas disponible avec la vitre du scanner.

## Qualité (type de document)

---

Vous pouvez sélectionner la qualité en fonction du type de document. Le réglage par défaut est **Auto**, qui est utilisé pour les documents contenant à la fois du texte et des photos. **Texte** est utilisé pour des documents ne contenant que du texte. **Photo** est utilisé pour la copie de photos.

- 1 Placez le document dans l'ADF face imprimée dessus ou sur la vitre du scanner face imprimée dessous.
  - 2 Utilisez le pavé numérique pour taper le nombre de copies que vous souhaitez (jusqu'à 99).
  - 3 Appuyez sur **Qualité**.
  - 4 Appuyez sur  ou sur  pour sélectionner le type de document (**Auto**, **Texte** ou **Photo**).
- Appuyez sur **Set**.
- 5 Appuyez sur **Marche**.

—OU—

Appuyez sur d'autres touches de Copie provisoire pour d'autres réglages.

## Trier des copies en utilisant l'ADF

---

Si vous souhaitez trier des copies multiples, utilisez l'ADF. Les pages seront imprimées dans l'ordre 1 2 3, 1 2 3, 1 2 3, etc.

- 1 Placez le document dans l'ADF face imprimée dessus.
- 2 Utilisez le pavé numérique pour taper le nombre de copies que vous souhaitez (jusqu'à 99).
- 3 Appuyez sur **Tri**.
- 4 Appuyez sur **Marche**.



—OU—

Appuyez sur d'autres touches de Copie provisoire pour d'autres réglages.

## Contraste

---

Vous pouvez régler le contraste de la copie pour rendre les copies plus foncées ou plus claires.

- 1 Placez le document dans l'ADF face imprimée dessus ou sur la vitre du scanner face imprimée dessous.
- 2 Utilisez le pavé numérique pour taper le nombre de copies que vous souhaitez (jusqu'à 99).
- 3 Appuyez sur **Contraste**.
- 4 Appuyez sur  pour rendre une copie plus claire.  
—OU—  
Appuyez sur  pour rendre une copie plus foncée.  
Appuyez sur **Set**.
- 5 Appuyez sur **Marche**.

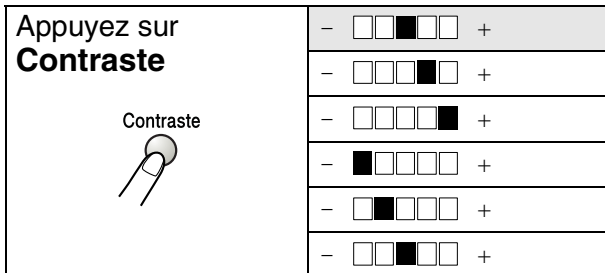

—OU—

Appuyez sur d'autres touches de Copie provisoire pour d'autres réglages.



## Sélectionner le bac

Vous pouvez changer le bac utilisé uniquement pour la copie suivante.

- 1 Placez le document dans l'ADF face imprimée dessus ou sur la vitre du scanner face imprimée dessous.
- 2 Utilisez le pavé numérique pour taper le nombre de copies que vous souhaitez (jusqu'à 99).
- 3 Appuyez sur **Selection bac**.
- 4 Appuyez sur  ou sur  pour sélectionner le bac utilisé.  
Appuyez sur **Set**.
- 5 Appuyez sur **Marche**.

—OU—

Appuyez sur d'autres touches de Copie provisoire pour d'autres réglages.

(Pour DCP-8040 avec le bac à papier en option 2)

Appuyez sur <b>Selection bac</b>  Selection bac 	Auto
	#1 (XXX) *
	#2 (XXX) *

(Pour DCP-8045D avec le bac à papier en option 2)

Appuyez sur <b>Selection bac</b>  Selection bac 	Auto
	#1 (XXX) *
	#2 (XXX) * Bac MP





















\* XXX est le format de papier que vous avez défini dans **Menu, 1, 2**.



Pour DCP-8040, l'écran n'affiche les sélections de bac utilisé que si le bac à papier en option est installé.

# Duplex/N en 1

'Duplex' imprime des deux côtés du papier.

Touche provisoire	Niveau 1	Niveau 2	Option	document → Mise en page obtenu	
Appuyez sur <b>Duplex/N en 1</b> (DCP-8045D) <b>N en 1</b> (DCP-8040) Duplex/ N en 1 	N en 1	—	2 en 1 (P)	 → 	
			2 en 1 (L)	 → 	
			4 en 1 (P)	 → 	
			4 en 1 (L)	 → 	
	Duplex(1 en 1) (DCP-8045D)	Form P1	-		 → 
					 → 
		Form L1	-	Simple face	 → 
				Recto/ Verso	 → 
		Form L2	-		 → 
					 → 

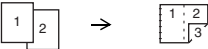
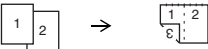
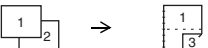
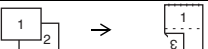
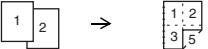
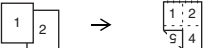
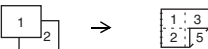
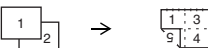
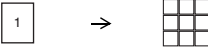

Touche provisoire	Niveau 1	Niveau 2	Option	document → Mise en page obtenu
Appuyez sur <b>Duplex/N en 1</b> (DCP-8045D) <b>N en 1</b> (DCP-8040) Duplex/ N en 1 	Duplex(2 en 1) (DCP-8045D)	—	Form P1	
			Form P2	
			Form L1	
			Form L2	
	Duplex(4 en 1) (DCP-8045D)	—	Form P1	
			Form P2	
			Form L1	
			Form L2	
	Poster	—		
	Off	—	—	—

# Duplex/N en 1 copy

---

## Copie N en 1



Vous pouvez économiser du papier en copiant deux ou quatre pages sur une seule page. Vérifiez que le format du papier est réglé sur A4, Letter ou Legal.

**1** Placez le document dans l'ADF face imprimée dessus ou sur la vitre du scanner face imprimée dessous.

**2** Utilisez le pavé numérique pour taper le nombre de copies que vous souhaitez (jusqu'à 99).

**3** Appuyez sur **Duplex/N en 1**.



Press **Set** to select N en 1.

**4** Appuyez sur  ou sur  pour sélectionner 2 en 1 (P), 2 en 1 (L), 4 en 1 (P) ou 4 en 1 (L).

Appuyez sur **Set**.

**5** Si vous êtes prêt à copier, passez à l'étape 7.

—OU—

Appuyez sur  ou  pour sélectionner Qualité, Contraste ou Bac.

Agr/Réd	:100%
Qlté	:Auto
Contrast	:- <input type="checkbox"/> <input type="checkbox"/> <input checked="" type="checkbox"/> <input type="checkbox"/> <input type="checkbox"/> +
Bac	:#1 (A4)
App.	▲▼ ou Marche

Appuyez sur **Set**.

**6** Appuyez sur  ou  pour sélectionner un nouveau paramètre

Appuyez sur **Set**.

**7** Appuyez sur Démarrer.

Si vous utilisez l'ADF, le DCP scanne les originaux et imprime les copies.

—OU—

Si vous utilisez la vitre du scanner, le DCP scanne la page. Placez l'original suivant sur la vitre du scanner.

**8** Sélectionnez **1** et appuyez sur **Set** ou appuyez sur **1** pour copier la page suivante.

**9** Recommencez les étapes 7 et 8 pour chaque page de la mise en page.

**10** Une fois toutes les pages du document numérisées, sélectionner **2** et appuyer sur **Set** ou appuyer sur **2** pour imprimer les copies.

Copie à plat Page suivante? ▲ 1.Oui ▼ 2.Non Choix ▲▼ & Set
--





- (P) signifie Portrait et (L) signifie Paysage.
- Vous pouvez également combiner les opérations N en 1 et Duplex. (Voir *Duplex (2 en 1)* et *Duplex (4 en 1)* (pour *DCP-8045D*) page 5-19.)
- Vous ne pouvez pas utiliser l'option **Agrandissement/Réduction** pour 2 en 1 (P), 2 en 1 (L), 4 en 1 (P) ou 4 en 1 (L).

## Poster

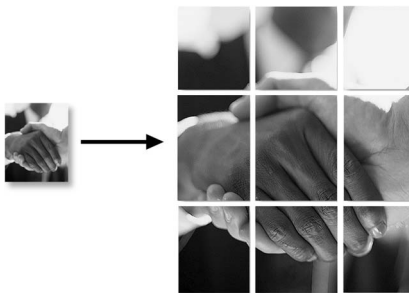
Vous pouvez faire une copie de format poster à partir d'une photo. Vous devez utiliser la vitre du scanner.









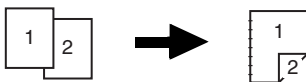

Pour les copies **Poster**, vous ne pouvez ni faire plus d'une copie ni utiliser la fonction Agrandissement/Réduction.

- 1** Placez l'original face en bas sur la vitre du scanner.
- 2** Appuyez sur **Duplex/N en 1** et  ou  pour sélectionner **Poster**.  
Appuyez sur **Set**.
- 3** Appuyez sur **Marche**.  
Le DCP commence à numériser l'original et imprime les pages du poster.

## Duplex (1 en 1) (pour DCP-8045D)







Faire une copie des deux côtés à partir d'un document imprimé d'un seul côté

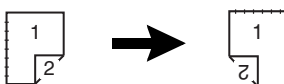





- 1 Placez le document dans l'ADF face imprimée dessus ou sur la vitre du scanner face imprimée dessous.
- 2 Utilisez le pavé numérique pour taper le nombre de copies que vous souhaitez (jusqu'à 99).
- 3 Appuyez sur **Duplex/N en 1** et  ou sur  pour sélectionner **Duplex(1 en 1)**.  
Appuyez sur **Set**.
- 4 Appuyez sur  ou sur  pour sélectionner **Portrait2** ou **Paysage1**.  
Appuyez sur **Set**.  
—OU—  
Appuyez sur  ou sur  pour sélectionner **Portrait1** ou **Paysage2**, puis passez à l'étape 6.  
Appuyez sur **Set**.
- 5 Appuyez sur  ou sur  pour sélectionner **Simple face** pour le document (Si vous utilisez la vitre du scanner ou que vous avez changé de numéro de copies à l'étape 2, cette option ne s'affiche pas).  
Appuyez sur **Set**.
- 6 Appuyez sur **Marche** pour numériser le document.  
Si vous avez placé le document dans l'ADF, le DCP commence à imprimer.  
—OU—  
Si vous avez placé le document sur la vitre du scanner, allez à l'étape 7.
- 7 Placez le document suivant sur la vitre du scanner.  
Sélectionnez **1** et appuyez sur **Set** ou appuyez sur **1** pour copier la page suivante.
- 8 Une fois toutes les pages du document numérisées, sélectionnez **2** et appuyez sur **Set** ou appuyez sur **2** pour imprimer.

## Faire une copie des deux côtés à partir d'un document imprimé des deux côtés



- 1 Placez le document dans l'ADF face imprimée dessus.
- 2 Appuyez sur **Duplex/N en 1** et  ou sur  pour sélectionner Duplex(1 en 1).  
Appuyez sur **Set**.
- 3 Appuyez sur  ou sur  pour sélectionner Form P1, Form P2, Form L1, Form L2.  
Appuyez sur **Set**.
- 4 Appuyez sur  ou sur  pour sélectionner l'option Recto/Verso pour le document  
Appuyez sur **Set**.
- 5 Appuyez sur **Marche**.
- 6 Vérifiez que les documents ont été placés dans l'ADF comme il est indiqué sur l'écran LCD puis appuyez sur **Marche**.
- 7 Une fois toutes les pages du document numérisées d'un côté, tournez l'autre côté du document, face imprimée dessus dans l'ADF.  
Appuyez sur **Marche**.

## Duplex (2 en 1) et Duplex (4 en 1) (pour DCP-8045D)



- 1** Placez le document dans l'ADF face imprimée dessus ou sur la vitre du scanner face imprimée dessous.
- 2** Utilisez le pavé numérique pour taper le nombre de copies que vous souhaitez (jusqu'à 99).
- 3** Appuyez sur **Duplex/N en 1** et  ou sur  pour sélectionner Duplex(2 en 1) ou Duplex(4 en 1).  
Appuyez sur **Set**.
- 4** Appuyez sur  ou sur  pour sélectionner Form P1, Form P2, Form L1 ou Form L2.  
Appuyez sur **Set**.
- 5** Appuyez sur **Marche** pour numériser le document.  
Si vous avez placé le document dans l'ADF, le DCP commence à imprimer.  
—OU—  
Si vous avez placé le document sur la vitre du scanner, allez à l'étape 6.
- 6** Placez le document suivant sur la vitre du scanner.  
Sélectionnez **1** et appuyez sur **Set** ou appuyez sur **1** pour copier la page suivante.
- 7** Une fois toutes les pages du document numérisées, sélectionnez **2** et appuyez sur **Set** ou appuyez sur **2** pour imprimer.

# Modifier les réglages par défaut de l'option copie

Vous pouvez ajuster les réglages de copie qui figurent dans le tableau. Ces réglages restent opérationnels tant qu'ils ne sont pas modifiés.

Sous-menu	Sélections du menu	Options	Réglages du fabricant
1.Qualité	—	Texte	Auto
		Photo	
		Auto	
2.Contraste	—	- □□□□ ■ + - □□□□ □ + - □□□□ ■ + - □□□□ □ + - ■□□□ □ +	- □□□□ □ +

## Qualité



- 1 Appuyez sur **Menu, 2, 1.**
- 2 Appuyez sur  ou sur  pour sélectionner Texte, Photo ou Auto.
- 3 Appuyez sur **Arrêt/Sortie.**



Appuyez sur **Set.**

## Contraste

Vous pouvez changer le contraste pour rendre une image plus claire ou plus foncée.

- 1 Appuyez sur **Menu, 2, 2.**
- 2 Appuyez sur  pour rendre plus clair.  
—OU—  
Appuyez sur  pour rendre plus foncé.
- 3 Appuyez sur **Arrêt/Sortie.**

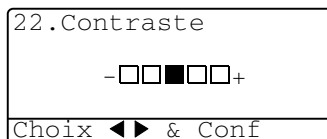

Appuyez sur **Set.**



# 6 Informations importantes

## Spécifications IEC 60825

---

Cet appareil est un produit laser Classe 1 comme il est défini dans les spécifications IEC 60825. L'étiquette illustrée ci-dessous est fixée à l'appareil dans les pays qui l'exigent.

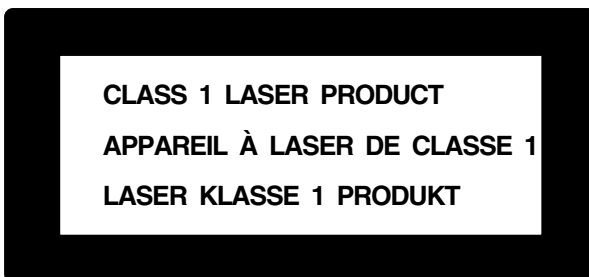

Cet appareil est équipé d'une diode laser Classe 3B qui émet un rayonnement laser invisible dans le scanner. Le scanner ne doit jamais être ouvert, et ce quelles que soient les circonstances.

### Diode laser

Longueur d'onde : 760 - 810 nm

Puissance de sortie : 5 mW max.

Classe du laser : Classe 3B

### Attention

L'utilisation de commandes, d'ajustements ou de procédures autres que ceux spécifiés dans ce manuel risque d'entraîner une exposition dangereuse aux rayons.

## **Pour votre sécurité**

---

Pour garantir une utilisation en toute sécurité, branchez la fiche à deux broches fournie uniquement dans une prise d'alimentation à deux broches standard correctement mise à la terre par l'intermédiaire du circuit électrique domestique.

Le fait que l'équipement fonctionne correctement ne signifie pas que l'alimentation est mise à la terre et ne prouve pas la sécurité de l'installation. Pour votre sécurité, en cas de doute sur l'efficacité de la mise à la terre de l'alimentation, consultez un électricien qualifié.

## **Déconnecter l'appareil**

---

Cet appareil doit être installé près d'une prise facilement accessible. En cas d'urgence, débranchez le cordon d'alimentation de la prise afin d'effectuer une mise hors tension complète.

### **Connexion LAN**

Attention : Connectez cet appareil sur une connexion LAN qui n'est pas soumise à des surtensions.

## **Déclaration de conformité internationale ENERGY STAR®**

---

Le programme international ENERGY STAR® a pour objectif de promouvoir le développement et la popularisation des équipements de bureau à faible consommation.

En tant que partenaire d'ENERGY STAR®, Brother Industries, Ltd. a déterminé que ce produit répond aux directives d'ENERGY STAR® en matière d'économie d'énergie.



## **Interférence de rapports (modèle 220-240V uniquement)**

---

Ce produit est conforme à la norme EN55022 (Publication 22 du CISPR)/Classe B.

Avant d'utiliser cet appareil, vérifiez que vous utilisez les câbles d'interface suivants.

- 1** Un câble d'interface parallèle blindé avec des conducteurs à paires torsadées et marqué "Conforme IEEE 1284". Le câble ne doit pas dépasser une longueur de 1,80 mètres.
- 2** Un câble USB. Le câble ne doit pas dépasser une longueur de 2,0 mètres.

# Consignes de sécurité importantes

- 1** Lisez toutes ces instructions.
- 2** Conservez-les pour référence ultérieure.
- 3** Respectez tous les avertissements et instructions figurant sur l'appareil.
- 4** Avant de procéder au nettoyage, mettez le DCP hors tension et débranchez le cordon d'alimentation de la prise murale. N'utilisez pas de produits nettoyants liquides ou en aérosol. Utilisez un chiffon humide pour le nettoyer.
- 5** Ne placez pas cet appareil à proximité de l'eau.
- 6** Ne placez pas cet appareil sur un chariot, un socle ou une table si ces derniers sont instables. L'appareil risquerait de tomber et une telle chute pourrait abîmer l'appareil.
- 7** Les fentes et ouvertures pratiquées sur le boîtier ainsi qu'à l'arrière ou sur le dessous de l'appareil servent à la ventilation ; pour assurer le bon fonctionnement de l'appareil et pour le protéger contre toute surchauffe, veillez à ne jamais bloquer ou couvrir ces ouvertures. Pour éviter toute obturation de ces ouvertures, ne placez jamais l'appareil sur un lit, un canapé, un tapis ou toute autre surface similaire. Ne le placez jamais sur ou près d'un radiateur ou autre appareil de chauffage. Il ne doit jamais être encastré dans un meuble sans aération suffisante.
- 8** Cet appareil doit être branché sur une prise de secteur dont les caractéristiques correspondent au type indiqué sur l'étiquette. En cas de doute, appelez votre revendeur ou la compagnie d'électricité de votre région.  
N'utilisez que le cordon d'alimentation fourni avec ce DCP.
- 9** Cet appareil est équipé d'une fiche de mise à la terre à 3 fils, une fiche ayant une troisième broche (mise à la terre). Il est recommandé de n'utiliser qu'une prise d'alimentation mise à la terre. Il s'agit là d'un dispositif de sécurité. Si vous ne pouvez pas insérer la fiche dans la prise murale, appelez votre électricien pour qu'il remplace votre prise murale obsolète. Evitez tout expédient qui priverait l'appareil de la connexion à la terre.

- 10** Evitez de placer des objets sur le cordon d'alimentation. Ne placez pas cet appareil dans un endroit où l'on risque de marcher/trébucher sur le cordon d'alimentation.
- 11** Attendez que les pages soient sorties du DCP avant de les saisir.
- 12** Débranchez l'appareil de la prise murale et confiez la révision à du personnel autorisé dans les cas suivants :
- Le cordon d'alimentation est abîmé ou effiloché.
  - Du liquide s'est répandu dans l'appareil.
  - L'appareil a été exposé à la pluie ou à de l'eau.
  - Si l'appareil ne fonctionne pas normalement lorsqu'on suit les instructions. Limitez-vous aux réglages expliqués dans le manuel. Un mauvais réglage des autres commandes peut endommager l'appareil et pourra souvent nécessiter un travail très long par un technicien qualifié pour que l'appareil puisse à nouveau fonctionner normalement.
  - L'appareil est tombé ou le boîtier est abîmé.
  - Le comportement de l'appareil est sensiblement modifié, ce qui indique la nécessité d'une révision.
- 13** Pour protéger l'appareil contre les surtensions, nous recommandons l'utilisation d'un dispositif de protection de puissance (protecteur de surtension).
- 14** Pour réduire le risque de feu, de choc électrique ou de blessures, prenez note des points suivants :
- N'utilisez pas cet appareil à proximité d'appareils qui utilisent de l'eau, près d'une piscine ou dans une cave humide.
  - N'utilisez que le cordon d'alimentation signalé dans ce manuel.

# Marques Commerciales

Le logo Brother est une marque déposée de Brother Industries, Ltd.

Brother est une marque déposée de Brother Industries, Ltd.

Multi-Function Link est une marque déposée de Brother International Corporation.

© Copyright 2004 Brother Industries, Ltd. Tous droits réservés.

Windows, Microsoft et Windows NT sont des marques déposées de Microsoft aux USA et dans d'autres pays.

Macintosh, QuickDraw, iMac et iBook sont des marques commerciales ou déposées d'Apple Computer, Inc.

Postscript and Postscript Level 3 sont des marques commerciales ou déposées d'Adobe Systems Incorporated.

PaperPort et Omnipage sont des marques déposées de ScanSoft, Inc.

Presto! PageManager est une marque déposée de NewSoft Technology Corporation.

Chaque société dont le titre logiciel est mentionné dans ce manuel dispose d'un Accord de Licence Logiciel spécifique pour ses programmes privés.

**Tous les autres noms de marques et de produits mentionnés dans ce Guide de l'utilisateur sont des marques déposées de leurs sociétés respectives.**

# 7 Dépistage des pannes et entretien normal

## Dépistage des pannes

### Messages d'erreur

Comme pour tout appareil sophistiqué de bureautique, des problèmes peuvent survenir. Si c'est le cas, votre DCP identifie le problème et affiche un message d'erreur. La liste ci-dessous explique les messages d'erreur les plus fréquents.

MESSAGES D'ERREUR		
MESSAGE D'ERREUR	CAUSE	ACTION
Fin vie tambour	Le tambour approche sa fin de vie.	Utilisez le tambour jusqu'à ce que vous ayez un problème de qualité d'impression ; puis remplacez le tambour par un neuf.
	Le compteur du tambour n'a pas été remis à zéro.	<ol style="list-style-type: none"><li>Ouvrez le couvercle avant puis appuyez sur <b>Effacer/Retour</b>.</li><li>Appuyez sur <b>1</b> pour effectuer la remise à zéro.</li></ol>
Vérif. document	Les documents n'ont pas été insérés, ou ne sont pas passés, correctement ou le document numérisé par le biais de l'ADF faisait plus de 90 cm.	Voir <i>Bourrages de documents</i> page 7-4.
Vérifier papier Vérifier papier1 Vérifier papier2	Le DCP n'a plus de papier ou le papier est mal chargé dans le bac à papier. —OU— Du papier est coincé dans le DCP.	Rechargez du papier dans le bac à papier ou le bac MP. —OU— Retirez le papier et rechargez-le. Voir <i>Bourrages de papier</i> page 7-5 et <i>Du papier est coincé dans le bac duplex (pour DCP-8045D)</i> page 7-9.
MP sans papier	Il n'y a plus de papier dans le bac MP.	Rechargez du papier. (Voir <i>Charger du papier ou autre support dans le bac à usages multiples (bac MP) (pour DCP-8045D)</i> page 2-9.)
Vérif. Format	Lorsque cette erreur s'affiche, cela signifie que le papier se trouvant dans le bac ne correspond pas au format défini dans <b>Menu, 1, 2</b> .	Chargez du papier du format approprié ou changez le réglage par défaut. (Voir <i>Sélectionner le type de papier</i> page 4-1.)
Vérif. Scan verou	Le verrou du scanner est verrouillé.	Libérez le levier de verrouillage du scanner puis appuyez sur <b>Arrêt/Sortie</b> .

MESSAGES D'ERREUR		
MESSAGE D'ERREUR	CAUSE	ACTION
Refroidissement Attendre SVP	La température du tambour ou de la cartouche de toner est trop élevée. Le DCP interrompt sa tâche d'impression en cours et se met en mode de refroidissement. Pendant le mode de refroidissement, on entend le ventilateur de refroidissement tourner ; l'écran du DCP affiche <i>Refroidissement</i> , et <i>Attendre SVP</i> .	Veillez patientez 20 minutes pour permettre le refroidissement de l'appareil.
Capot ouvert Fermer capot SVP	Le capot avant n'est pas entièrement fermé.	Fermez le capot avant du tambour.
Erreur levier DX	Le levier de réglage du papier pour l'impression en duplex n'est pas réglé correctement pour le format du papier.	Réglez le levier duplex sur la bonne position. (Voir <i>Utiliser la réalisation en recto-verso automatique des opérations de copie et impression (pour DCP-8045D)</i> page 2-11.)
Face imp dessus ouvert	Le bac de sortie face imprimée dessus est ouvert.	Veillez fermer le bac de sortie face imprimée dessus.
Unité de fusion ouverte	Le couvercle de l'unité de fusion est ouvert.	Veillez fermer le capot d'élimination de bourrage. (Voir <i>Bourrages de papier</i> page 7-5.)
Err. Machine XX	Le DCP présente un problème mécanique.	Demandez l'intervention de votre revendeur ou d'un technicien Brother.
Pas de bac DX	Vous avez essayé de faire une impression duplex avec le couvercle duplex ouvert.	Installez le bac duplex correctement. (Voir <i>Du papier est coincé dans le bac duplex (pour DCP-8045D)</i> page 7-9.)
Mémoire saturée	Vous ne pouvez pas enregistrer de données dans la mémoire.	(Opération de copie en cours) Appuyez sur <b>Arrêt/Sortie</b> et attendez que les opérations en cours se terminent, puis essayez à nouveau. —OU— Ajoutez une mémoire en option. (Voir <i>Carte mémoire</i> page 8-1.)  (Opération d'impression en cours) Réduisez la résolution d'impression. (Voir <i>Qualité d'impression</i> dans le guide d'utilisation du logiciel sur le CD-ROM.) —OU— Supprimez les données se trouvant en mémoire. (Voir <i>Message Mémoire saturée</i> page 5-5.) —OU— Ajoutez une mémoire en option. (Voir <i>Carte mémoire</i> page 8-1.)



MESSAGES D'ERREUR		
MESSAGE D'ERREUR	CAUSE	ACTION
Bourrage papier	Du papier est coincé dans le DCP.	Voir <i>Bourrages de papier</i> page 7-5 et <i>Du papier est coincé dans le bac duplex (pour DCP-8045D)</i> page 7-9.
Ouvrir capot SVP	Une page, un morceau de papier ou un trombone est coincé dans le DCP.	Ouvrez le capot avant. Si voyez que du papier (ou autre) est coincé dans l'appareil, retirez-le en tirant doucement puis refermez le capot avant. Si le message d'erreur s'affiche à nouveau, ouvrez puis refermez à nouveau le capot avant. Si le DCP ne peut pas se réenclencher et retourner à l'invite de la date et de l'heure, il affiche le message <i>Err. Machine XX</i> . Demandez alors l'intervention de votre revendeur ou d'un technicien Brother.
Toner vide	La cartouche de toner n'est pas en place. —OU— Il n'y a plus de toner et l'impression n'est alors plus possible.	Réinstallez la cartouche de toner. —OU— Remplacez la cartouche de toner par une cartouche neuve. (Voir <i>Remplacer la cartouche de toner</i> . page 7-24.)
Toner bas	Si l'écran LCD affiche <i>Toner bas</i> , vous pouvez toujours imprimer, cependant, la quantité de toner baisse et l'appareil vous signale que bientôt il n'y en aura plus.	Commandez une nouvelle cartouche de toner maintenant.

## Bourrages de documents

---

En fonction de la position du bourrage du document, suivez la procédure appropriée pour le retirer.

### Le document est coincé en haut du chargeur automatique ADF

- 1 Retirez de l'ADF tout papier qui n'est pas coincé.
- 2 Ouvrez le capot de l'ADF.
- 3 Retirez le document coincé en tirant vers la droite.
- 4 Fermez le capot de l'ADF.
- 5 Appuyez sur **Arrêt/Sortie**.

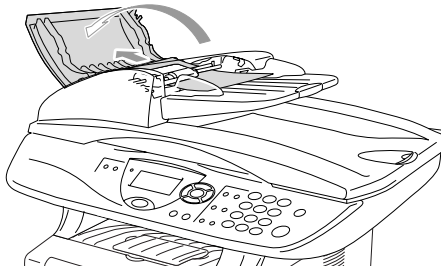

### Le document est coincé à l'intérieur du chargeur automatique ADF

- 1 Retirez de l'ADF tout papier qui n'est pas coincé.
- 2 Soulevez le capot document.
- 3 Retirez le document coincé en tirant vers la droite.
- 4 Refermez le capot document.
- 5 Appuyez sur **Arrêt/Sortie**.

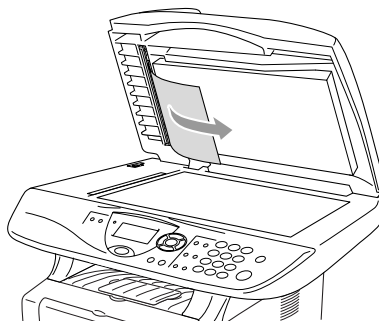

—OU—

- 1 Retirez le support ADF de l'ADF.
- 2 Retirez le document coincé en tirant vers la droite.
- 3 Appuyez sur **Arrêt/Sortie**.

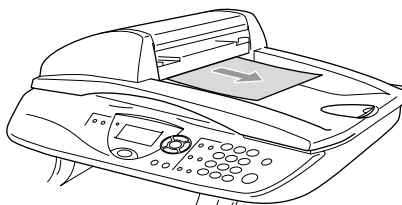

## Bourrages de papier

---

Pour dégager les bourrages de papier, veuillez suivre les instructions figurant dans cette section.

### **⚠ AVERTISSEMENT**

Immédiatement après l'utilisation du DCP, certaines pièces à l'intérieur du DCP sont extrêmement chaudes. Lorsque vous ouvrez le capot avant ou le bac de sortie arrière du DCP, ne touchez jamais les pièces indiquées dans le diagramme suivant.

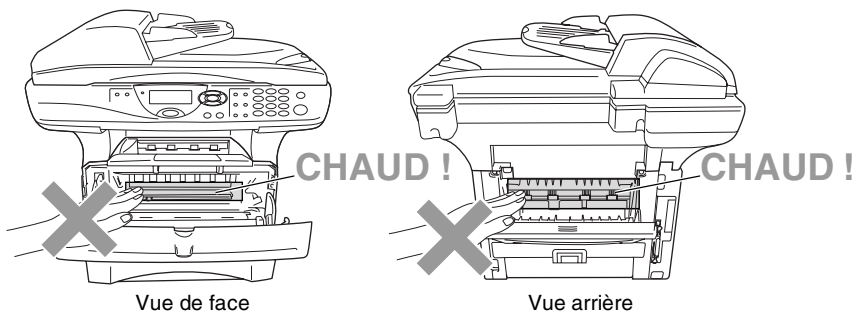

Dégagez le papier coincé comme suit.

Si le papier coincé est entièrement retiré par les informations données dans les étapes suivantes, installez le bac à papier puis fermez le capot avant et le DCP reprend automatiquement l'impression.



- S'il y a bourrage de papier avec le bac inférieur en option, vérifiez que le bac à papier supérieur est installé correctement.
- Retirez la totalité du papier du bac et alignez la pile entière lorsque vous ajoutez du papier. Ceci permet d'empêcher l'alimentation de plusieurs feuilles de papier à la fois dans DCP et réduit la possibilité de bourrages de papier.

- 1 Sortez entièrement le bac à papier du DCP.
- 2 Tirez sur le papier coincé vers le haut et sortez-le du DCP.

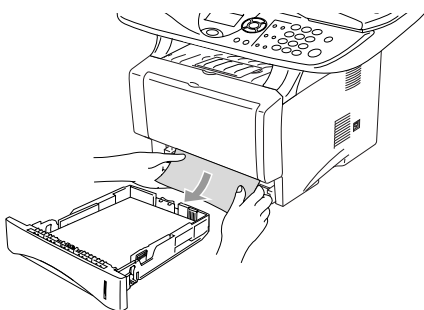

- 3 Appuyez sur le bouton d'ouverture du capot et ouvrez le capot avant.
- 4 Retirez le tambour. Tirez sur le papier coincé vers le haut et sortez-le du DCP. Si vous ne pouvez pas retirer facilement le tambour, ne forcez pas. Par contre, tirez sur le bord du papier coincé par le biais du bac à papier.

Si le papier coincé ne peut pas être retiré facilement, tournez le cadran de bourrage vers vous pour retirer doucement le papier.

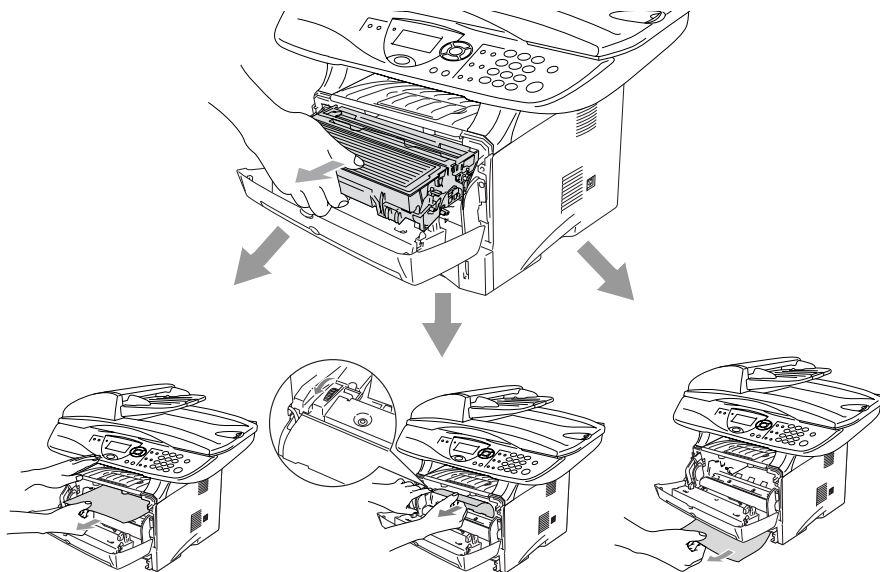

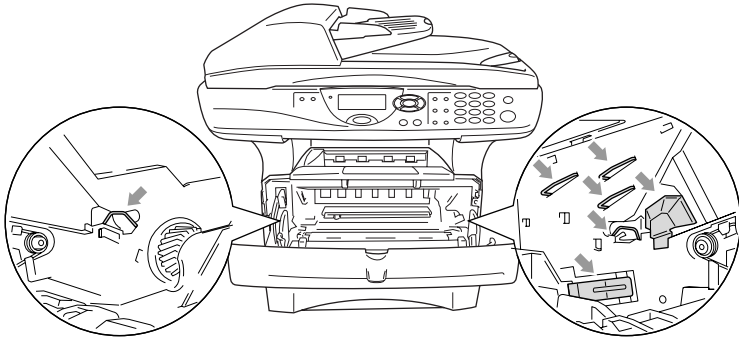

## **⚠ AVERTISSEMENT**

Pour éviter d'abîmer le DCP par électricité statique, ne touchez pas les électrodes indiquées dans le diagramme ci-dessous.

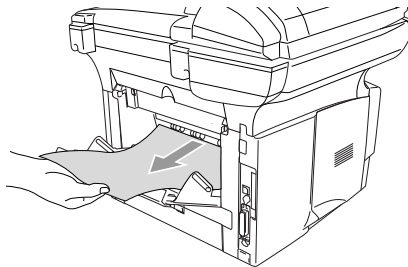

- 5** Ouvrez le bac de sortie arrière. Retirez le papier coincé de l'unité de fusion. Si le bourrage de papier ne peut pas être dégagé, passez à l'étape 7.



-  Si vous devez tirer le papier vers l'arrière du DCP, le toner risque de salir l'unité de fusion et de se retrouver sur les prochaines feuilles imprimées. Imprimez quelques copies de la page test jusqu'à ce que les éclaboussures de toner cessent.

**⚠ AVERTISSEMENT**

Immédiatement après l'utilisation du DCP, certaines pièces à l'intérieur du DCP sont extrêmement **CHAUDES!**. Attendez que le DCP se refroidisse avant de toucher les pièces se trouvant à l'intérieur du DCP.

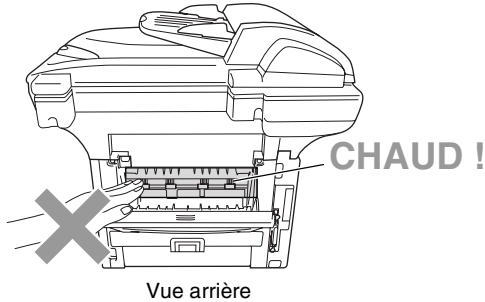

- 6** Ouvrez le capot d'élimination de bouchage (couvercle de l'unité de fusion). Retirez le papier coincé dans l'unité de fusion.

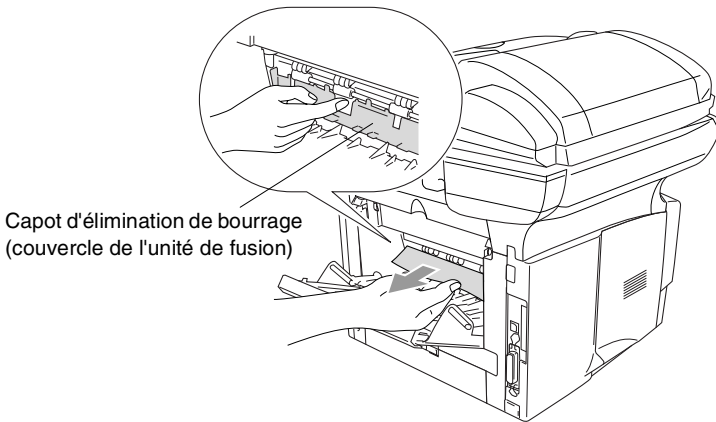

- 7** Fermez le capot d'élimination de bouchage. Fermez le bac de sortie arrière.

- 8** Poussez le levier de verrouillage vers le bas et sortez la cartouche de toner du tambour. Sortez le papier coincé s'il y en a dans la tambour.

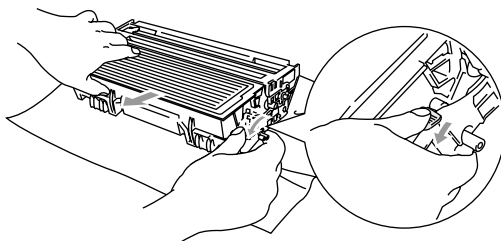

- 9** Remettez le tambour dans le DCP.  
**10** Insérez le bac à papier dans le DCP.  
**11** Fermez le capot avant.

**Du papier est coincé dans le bac duplex (pour DCP-8045D)**

- 1** Sortez le bac duplex et le bac à papier du DCP.

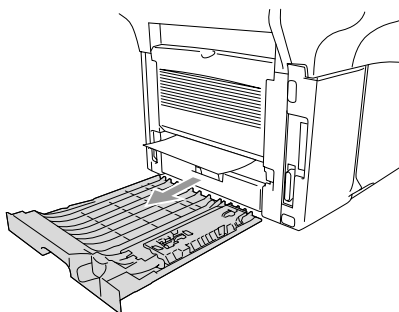

- 2** Sortez le bac coincé du DCP.

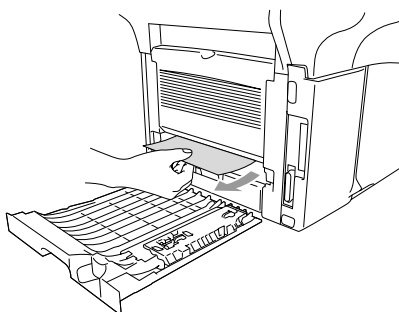

### 3 Remettez le bac duplex et le bac à papier dans le DCP.

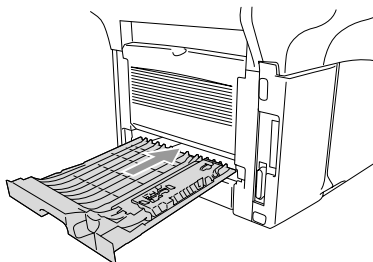

- Le message **Bourrage Duplex** s'affiche si vous retirez une feuille de papier du bac de sortie face imprimée dessous si un seul côté a été imprimé.
- Si le levier de réglage papier pour impression duplex n'est pas réglé correctement pour le format du papier, il y a risque de bourrage et d'impression mal positionnée sur la page. (Voir *Utiliser la réalisation en recto-verso automatique des opérations de copie et impression (pour DCP-8045D)* page 2-11.)



# Si votre DCP présente des difficultés de fonctionnement

Si la copie vous donne satisfaction, le problème ne vient sans doute pas de votre DCP. Consultez le tableau ci-dessous pour obtenir des conseils de dépannage des pannes.







PROBLEME	SUGGESTIONS
<b>Impression ou réception de fax</b>	
Impression condensée et stries horizontales ou parties inférieures/supérieures des caractères coupées.	Si la copie est mauvaise, nettoyez la partie scanner. Si le problème persiste, demandez l'intervention de votre revendeur ou d'un technicien Brother.
Impression de mauvaise qualité.	Voir <i>Améliorer la qualité d'impression</i> , page 7-14.
Lignes noires verticales	Le fil corona principal d'impression de votre DCP peut être sale. Nettoyez votre fil corona principal (Voir <i>Nettoyage du tambour</i> , page 7-23).
<b>Problèmes de qualité de copie</b>	
Des stries verticales apparaissent sur les copies.	Parfois des stries verticales apparaissent sur les copies. Soit le scanner est sale soit le fil éliminateur d'effet de couronne primaire pour l'impression est sale. Nettoyez les tous les deux. (Voir <i>Nettoyage du scanner</i> page 7-21 et <i>Nettoyage du tambour</i> , page 7-23.)
<b>Problèmes d'imprimante</b>	
Le DCP n'imprime pas.	Vérifiez les points suivants : <ul style="list-style-type: none"> <li>• Le DCP est branché et l'interrupteur d'alimentation est sur On. (Voir le Guide d'installation rapide.)</li> <li>• La cartouche de toner et le tambour sont installés correctement. (Voir <i>Remplacer le tambour</i>, page 7-29.)</li> <li>• Le câble d'interface est solidement connecté entre le DCP et l'ordinateur. (Voir le Guide d'installation rapide.)</li> <li>• Regardez si l'écran affiche un message d'erreur. (Voir <i>Messages d'erreur</i> page 7-1.)</li> </ul>
Le DCP imprime alors qu'on ne s'y attend pas ou imprime n'importe quoi.	Réinitialisez le DCP ou éteignez-le puis rallumez-le. Vérifiez que les réglages primaires de votre logiciel sont réglés pour fonctionner avec votre DCP.
Le DCP imprime les deux premières pages correctement puis sur certaines pages, il manque du texte.	Votre ordinateur ne reconnaît pas le signal intégral du tampon d'entrées de votre imprimante. Vérifiez que le câble du DCP est installé correctement.
Le DCP ne peut pas imprimer les pages entières d'un document. Le message <i>Mémoire saturée s'affiche</i> .	Réduisez la résolution d'impression. Réduisez la complexité de votre document puis essayez à nouveau. Réduisez la qualité graphique ou le nombre de polices de caractères dans votre logiciel.
Mes en-têtes ou bas de page apparaissent lorsque je visualise mon document à l'écran mais ils n'apparaissent pas lorsque j'imprime le document.	La plupart des imprimantes laser ont une zone restreinte qui n'accepte aucune impression. Généralement, il s'agit des deux premières et des deux dernières lignes, ceci laissant 62 lignes imprimables. Réglez les marges du haut et du bas dans votre document pour en tenir compte.

PROBLEME	SUGGESTIONS
<b>Problèmes de numérisation</b>	
Des erreurs TWAIN s'affichent pendant la numérisation.	Vérifiez que le pilote TWAIN de Brother est sélectionné comme source primaire. Dans PaperPort®, cliquez sur Numériser dans le menu Fichier et sélectionnez le pilote TWAIN Brother.
<b>Problèmes de logiciel</b>	
Ne peut pas installer le logiciel ou imprimer.	Exécutez le programme <b>MFL-Pro Suite-réparation et installation</b> sur le CD-ROM. Ce programme servira à réparer et réinstaller le logiciel.
Ne peut pas effectuer une impression du type '2 en 1' ou '4 en 1'	Vérifiez que le réglage Taille papier est identique dans l'application et dans le pilote d'imprimante.
Ne peut pas imprimer avec Adobe Illustrator	Essayez de réduire la résolution d'impression.
Lorsque les polices ATM sont utilisées, certains caractères manquent ou d'autres sont imprimés à leur place	Si vous utilisez Windows® 98/98SE/Me, sélectionnez 'Réglages imprimante' dans le menu 'Démarrer'. Sélectionnez les propriétés de 'l'Imprimante Brother DCP-8040 ou DCP-8045D (USB)'. Cliquez sur 'Paramètres du spouleur' dans l'onglet 'Détails'. Sélectionnez 'Brut' dans 'Format des données du spouleur'.
Le message 'Impossible d'écrire sur LPT1' ou 'LPT1 déjà occupé' s'affiche.	<ol style="list-style-type: none"> <li>Vérifiez que l'appareil est sous tension (branché sur une prise de courant et l'interrupteur d'alimentation sur ON) et qu'il est raccordé directement à l'ordinateur par un câble parallèle bidirectionnel IEEE-1284. Le câble ne doit pas passer par un autre périphérique (du type lecteur Zip, lecteur CD-ROM externe ou boîtes de commutation).</li> <li>Vérifiez que le DCP n'affiche aucun message d'erreur à l'écran.</li> <li>Vérifiez qu'aucun autre pilote de périphérique, communiquant également par le port parallèle, ne se lance automatiquement quand vous démarrez l'ordinateur (ex. pilotes pour lecteur Zip, lecteur CD-ROM externe, etc.). Où vérifier : (<i>lignes de commande Load=, Run= dans le fichier win.ini ou dans le groupe de démarrage</i>).</li> <li>Consultez le fabricant de votre ordinateur pour confirmer que les paramètres du port parallèle dans le BIOS de l'ordinateur sont réglés pour prendre en charge un appareil bidirectionnel, à savoir Mode Port Parallèle - ECP.</li> </ol>
Le message d'erreur 'DCP occupé' ou 'Panne de connexion DCP' s'affiche.	
'Echec de connexion du DCP'	Si le DCP n'est pas connecté à votre PC et que vous avez chargé le logiciel Brother, le PC indiquera un 'Echec de connexion du DCP' chaque fois que vous redémarrerez Windows(R). Vous pouvez ignorer ce message ou le désactiver comme suit : double-cliquez sur "tool\WarnOFF.REG" à partir du CD-ROM fourni. La touche Scan du panneau de commande DCP ne fonctionnera pas avant que vous ayez redémarré votre PC avec le DCP connecté. Pour le ré-activer, double-cliquez sur "tool\WarnON.REG" à partir du CD-ROM fourni.



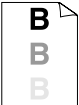



PROBLEME	SUGGESTIONS
<b>Problèmes de manipulation de papier</b>	
Le DCP ne charge pas de papier. L'écran affiche Vérifier papier ou Bourrage papier.	Regardez si le message Vérifier papier ou Bourrage papier s'affiche sur L'ÉCRAN. Si le bac est vide, chargez une nouvelle pile de papier dans le bac à papier. S'il y a du papier dans le bac à papier, vérifiez qu'il est bien droit. Si le papier est ondulé, redressez-le. Il est parfois utile de sortir le papier, de renverser la pile et de le remettre dans le bac à papier. Réduisez la quantité de papier dans le bac à papier puis essayez à nouveau. Vérifiez que l'option Mode d'alimentation manuel ou mode MP ou bac MP n'est pas sélectionnée dans le pilote d'imprimante.
Le DCP n'alimente pas le papier à partir du bac à alimentation manuelle.	Réinsérez le papier fermement, chargez une feuille à la fois. Vérifiez que l'option Mode à alimentation manuelle ou mode MP est sélectionnée dans le pilote d'imprimante.
Comment puis-je charger des enveloppes ?	Vous pouvez charger des enveloppes à partir du bac à alimentation manuelle ou du bac MP. Votre logiciel doit être réglé pour imprimer le format des enveloppes que vous utilisez. Ceci est généralement fait par le biais du menu Mise en page ou Configuration document dans votre logiciel. Consultez le manuel de votre logiciel.
Quel papier puis-je utiliser ?	Vous pouvez utiliser du papier ordinaire, des enveloppes, des transparents et des étiquettes prévus pour des appareils laser. (Pour plus d'informations sur le papier que vous pouvez utiliser, voir <i>Touches d'opération de l'imprimante</i> dans le guide d'utilisation du logiciel sur le CD-ROM.)
Comment puis-je éliminer les bourrages de papier ?	Voir <i>Bourrages de papier</i> page 7-5.
<b>Problèmes de qualité d'impression</b>	
Les pages imprimées sont gondolées.	Du papier fin ou épais de qualité inférieure peut entraîner ce type de problème. Sélectionnez le Type de Papier qui correspond au type de support que vous utilisez. (Voir <i>Sélectionner le type de papier</i> page 4-1 et <i>Type de support</i> dans le guide d'utilisation du logiciel sur le CD-ROM.)
Les pages imprimées sont souillées.	Il se peut que le réglage Type de papier ne corresponde pas au type de support que vous utilisez— <b>OU</b> —Le support est peut-être trop épais et présente une surface rugeuse. (Voir <i>Sélectionner le type de papier</i> page 4-1 et <i>Type de support</i> dans le guide d'utilisation du logiciel sur le CD-ROM.)
Les pages imprimées sont trop claires.	Désactivez le mode Economie de Toner sous l'onglet Avancé dans le pilote d'imprimante. (Voir <i>Mode Economie</i> dans le guide d'utilisation du logiciel sur le CD-ROM.)
<b>Problèmes de réseau</b>	
Je ne peux pas imprimer sur le réseau.	Vérifiez que votre DCP est sous tension et qu'il est En ligne et Prêt. Appuyez sur l'interrupteur d'essai. Les réglages en cours du NC-9100h sont imprimés. Vérifiez que le câblage et les connexions de réseau sont corrects. Si possible, essayez de connecter le DCP sur un port différent dans votre concentrateur en utilisant un autre câble. Regardez s'il y a activité du voyant LED. Le NC-9100h dispose d'un voyant LED à deux couleurs pour diagnostiquer les problèmes.

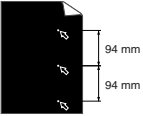
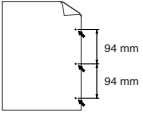
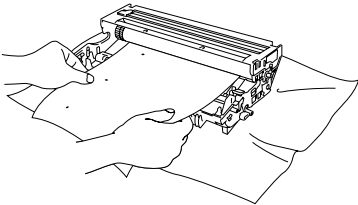
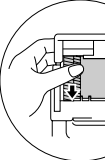
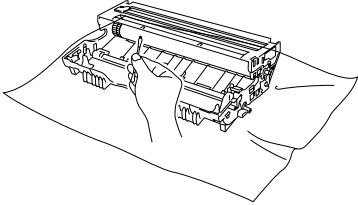

# Améliorer la qualité d'impression.

Cette section donne des informations sur les sujets suivants :

Exemples d'impression de mauvaise qualité	Recommandation
 <p><b>Impression à peine visible</b></p>	<p>Vérifiez l'environnement de l'imprimante. Les conditions comem l'humidité, les températures élevées, etc., peuvent entraîner cette anomalie d'impression. (Voir <i>Où placer l'appareil</i> page v.)</p> <p>Si la page entière est trop claire, le mode <b>Economie de toner</b> est peut-être activé. Désactivez le mode <b>Economie de toner</b> sous l'onglet Propriétés de l'imprimante dans le pilote.</p> <p>—OU—</p> <p>Si votre DCP n'est pas connecté à un ordinateur, désactivez le mode Economie de toner sur le DCP lui-même. (Voir <i>Economie de toner</i> page 4-4.)</p> <p>Installez une nouvelle cartouche de toner. (Voir <i>Remplacer la cartouche de toner.</i> page 7-24.)</p> <p>Installez un nouveau tambour. (Voir <i>Remplacer le tambour.</i> page 7-29.)</p>
 <p><b>Fond gris</b></p>	<p>Vérifiez que le papier que vous utilisez satisfait aux spécifications recommandées. (Voir <i>A propos du papier</i> page 2-1.)</p> <p>Vérifiez l'environnement de l'imprimante – les températures élevées et l'humidité élevée peuvent augmenter la quantité de fond grisé. (Voir <i>Où placer l'appareil</i> page v.)</p> <p>Utilisez une nouvelle cartouche de toner. (Voir <i>Remplacer la cartouche de toner.</i> page 7-24.)</p> <p>Utilisez un nouveau tambour. (Voir <i>Remplacer le tambour.</i> page 7-29.)</p>
 <p><b>Impression fantôme</b></p>	<p>Vérifiez que le papier que vous utilisez satisfait à nos spécifications. Ce problème peut être causé par du papier rugueux ou un support d'impression épais.</p> <p>Choisissez le support approprié dans le pilote d'imprimante. (Voir <i>A propos du papier</i> page 2-1.)</p> <p>Utilisez un nouveau tambour. (Voir <i>Remplacer le tambour.</i> page 7-29.)</p>
 <p><b>Taches de toner</b></p>	<p>Vérifiez que le papier que vous utilisez satisfait à nos spécifications. Le problème peut être causé par du papier rugueux. (Voir <i>A propos du papier</i> page 2-1.)</p> <p>Le tambour est peut-être abîmé. Utilisez un nouveau tambour. (Voir <i>Remplacer le tambour.</i> page 7-29.)</p>
 <p><b>Impression faible</b></p>	<p>Vérifiez que le papier que vous utilisez satisfait à nos spécifications. (Voir <i>A propos du papier</i> page 2-1.)</p> <p>Choisissez le mode <b>Papier épais</b> dans le pilote d'imprimante, ou utilisez un papier plus fin que celui que vous utilisez.</p> <p>Vérifiez l'environnement de l'imprimante car une humidité élevée peut entraîner une impression faible. (Voir <i>Où placer l'appareil</i> page v.)</p>
 <p><b>Tout en noir</b></p>	<p>Il est possible que vous puissiez éliminer ce problème en nettoyant le fil éliminateur d'effet de couronne primaire à l'intérieur du tambour et ce en faisant coulisser la languette bleue. Il est très important de remettre la languette bleue sur sa position d'origine (▲). (Voir <i>Nettoyage du tambour.</i> page 7-23.)</p> <p>Le tambour est peut-être abîmé. Utilisez un nouveau tambour. (Voir <i>Remplacer le tambour.</i> page 7-29.)</p>

Exemples d'impression de mauvaise qualité	Recommandation
 <p><b>Des taches blanches sur du texte et des graphiques noirs tous les 94 mm</b></p>  <p><b>Des taches noires tous les 94 mm</b></p>	<p>Si le problème persiste après l'impression de quelques pages, le tambour peut avoir de la colle qui provient de l'étiquette collée sur la surface du tambour OPC.</p> <p>Nettoyez le tambour comme suit :</p> <ol style="list-style-type: none"> <li>1 Placez l'échantillon imprimé devant le tambour et repérez la position exacte de la mauvaise impression.</li> </ol>  <ol style="list-style-type: none"> <li>2 Tournez l'engrenage du tambour manuellement tout en examinant la surface du tambour OPC.</li> </ol> <p><b>!</b> <b>Attention</b></p> <p>Prenez soin de ne pas toucher le tambour photosensible avec les doigts.</p>  <p style="text-align: center;">Tambour</p> <ol style="list-style-type: none"> <li>3 Quand vous aurez repéré la marque sur le tambour qui correspond à l'échantillon imprimé, essuyez la surface du tambour OPC à l'aide d'une tige de coton ouaté jusqu'à élimination de la poussière ou de la fibre de papier sur la surface.</li> </ol>  <p><b>!</b> <b>Attention</b></p> <p>N'essayez pas de nettoyer la surface du tambour photosensible à l'aide d'un objet pointu comme un stylo à bille, etc.</p> <p>Vous risqueriez d'abîmer le tambour. Utilisez un nouveau tambour. (Voir <i>Remplacer le tambour</i>. page 7-29.)</p>

Exemples d'impression de mauvaise qualité	Recommandation
 <p><b>Marques noires de toner sur la page</b></p>	<p>Le tambour est peut-être abîmé. Utilisez un nouveau tambour. (Voir <i>Remplacer le tambour</i>, page 7-29.)</p> <p>Vérifiez que le papier que vous utilisez satisfait à nos spécifications. (Voir <i>A propos du papier</i> page 2-1.)</p> <p>Si vous utilisez des feuilles d'étiquettes pour imprimantes laser, la colle des feuilles peut parfois coller sur la surface du tambour OPC. Nettoyez le tambour. (Voir <i>Nettoyage du tambour</i>, page 7-23.)</p> <p>N'utilisez pas du papier ayant des trombones ou des agrafes au risque d'érafler la surface du tambour.</p> <p>Si le tambour non déballé est exposé à la lumière directe du soleil ou à la lumière de la pièce, il risque de s'abîmer.</p>
 <p><b>Traits blancs en travers de la page</b></p>	<p>Vérifiez que le papier que vous utilisez satisfait à nos spécifications. Ce problème peut être causé par du papier rugueux ou un support d'impression épais.</p> <p>Sélectionnez le support approprié dans le pilote d'imprimante.</p> <p>Le problème peut disparaître de lui-même. Essayez d'imprimer plusieurs pages pour éliminer ce problème, surtout si l'imprimante est restée longtemps sans être utilisée.</p> <p>Le tambour est peut-être abîmé. Utilisez un nouveau tambour. (Voir <i>Remplacer le tambour</i>, page 7-29.)</p>
 <p><b>Traits en travers de la page</b></p>	<p>Nettoyez l'intérieur de l'imprimante ainsi que le fil éliminateur d'effet de couronne primaire dans le tambour. (Voir <i>Nettoyage du tambour</i>, page 7-23.)</p> <p>Le tambour est peut-être abîmé. Utilisez un nouveau tambour. (Voir <i>Remplacer le tambour</i>, page 7-29.)</p>
 <p><b>Traits noirs verticaux sur la page</b></p> <p>Les pages imprimées présentent des taches de toner dans le sens vertical de la page.</p>	<p>Nettoyez le fil éliminateur d'effet de couronne primaire du tambour.</p> <p>Vérifiez que le dispositif de nettoyage du fil éliminateur d'effet de couronne primaire est sur sa position d'origine (▲).</p> <p>Le tambour est peut-être abîmé. Installez un nouveau tambour. (Voir <i>Remplacer le tambour</i>, page 7-29.)</p> <p>La cartouche de toner est peut-être abîmée. Mettez une nouvelle cartouche de toner. (Voir <i>Remplacer la cartouche de toner</i>, page 7-24.)</p> <p>Vérifiez qu'aucun morceau de papier se trouvant à l'intérieur de l'imprimante ne recouvre la fenêtre du scanner.</p> <p>Le dispositif de fixation est peut-être abîmé. Appelez le service après-vente.</p>
 <p><b>Traits blancs dans le sens vertical de la page</b></p>	<p>Essayez d'éliminer le problème en essuyant la fenêtre du scanner à l'aide d'un chiffon doux. (Voir <i>Nettoyage de l'imprimante</i> page 7-22.)</p> <p>La cartouche de toner est peut-être abîmée. Mettez une nouvelle cartouche de toner. (Voir <i>Remplacer la cartouche de toner</i>, page 7-24.)</p>
 <p><b>Page de travers</b></p>	<p>Vérifiez que le papier (ou autre support d'impression) est chargé correctement dans le bac à papier et que les dispositifs de guidage ne sont ni trop serrés ni trop lâches contre la pile de papier.</p> <p>Régalez correctement les dispositifs de guidage du papier.</p> <p>Si vous utilisez le bac à alimentation manuelle (ou le bac à usages multiples). (Voir <i>Comment charger du papier</i> page 2-5.)</p> <p>Le bac à papier est peut-être trop plein.</p> <p>Vérifiez le type et la qualité du papier. (Voir <i>A propos du papier</i> page 2-1.)</p>

Exemples d'impression de mauvaise qualité	Recommandation
 <p><b>Papier gondolé ou ondulé</b></p>	<p>Vérifiez le type et la qualité du papier. Les températures élevées et l'humidité élevée font gondoler le papier.</p> <p>Si vous n'utilisez pas l'imprimante très souvent, le papier est peut-être dans le bac à papier depuis trop longtemps. Retournez la pile de papier dans le bac à papier. Par ailleurs, essayez de ventiler la pile de papier et faites tourner le papier de 180° dans le bac à papier.</p> <p>Essayez d'imprimer en utilisant la trajectoire de sortie droite. (Voir <i>Comment charger du papier</i> page 2-5.)</p>
 <p><b>Papier froissé ou présentant des plis</b></p>	<p>Vérifiez que le papier est chargé correctement.</p> <p>Vérifiez le type et la qualité du papier. (Voir <i>A propos du papier</i> page 2-1.)</p> <p>Essayez d'imprimer en utilisant la trajectoire de sortie droite. (Voir <i>Comment charger du papier</i> page 2-5.)</p> <p>Renversez la pile de papier dans le bac ou faites tourner le papier de 180° dans le bac à papier.</p>



Le tambour est une pièce consommable qu'il est nécessaire de remplacer régulièrement.

# Emballage et transport du DCP

Quand vous devez déplacer DCP, utilisez son emballage d'origine. Tout DCP mal emballé risque d'invalider la garantie.

- 1 Mettez l'interrupteur d'alimentation du DCP sur off.
- 2 Débranchez le DCP de la prise CA.

## Verrouiller le verrou du scanner

- 3 Poussez le levier de verrouillage du scanner vers le haut pour verrouiller le scanner. Ce levier se situe à gauche de la vitre du scanner.

Levier de verrouillage du scanner

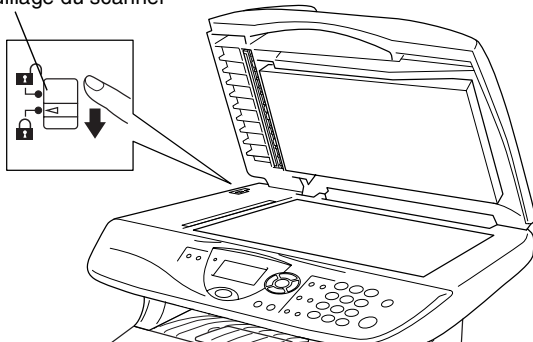

## ! Attention

Tout dommage causé à votre DCP parce que vous n'avez pas verrouillé le scanner avant tout déplacement et tout envoi risque d'invalider votre garantie.

- 4 Ouvrez le capot avant.



- 5** Retirez le tambour et la cartouche de toner. Laissez la cartouche de toner dans le tambour.

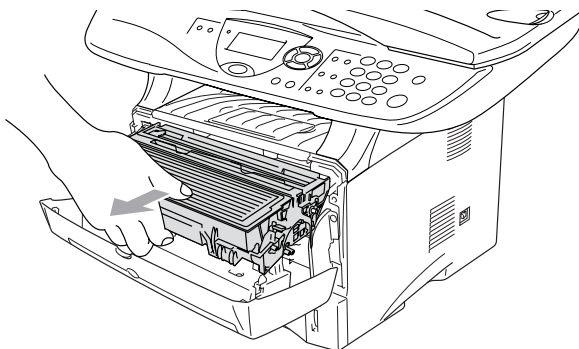

- 6** Placez le tambour et la cartouche de toner dans le sac en plastique et fermez le sac.

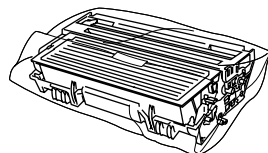

- 7** Fermez le capot avant. Repliez le volet du bac de sortie face imprimée dessous.

- 8** Emballez le DCP dans le sac en plastique et placez dans son carton d'origine avec les emballages d'origine.

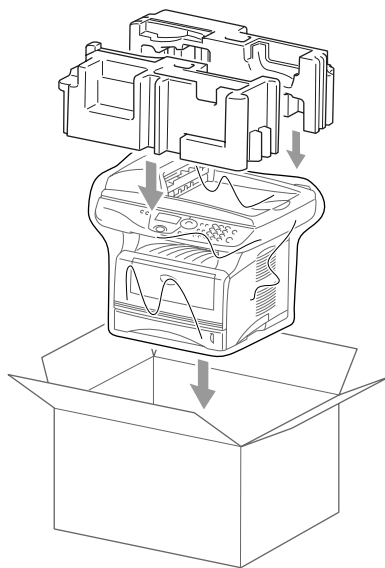
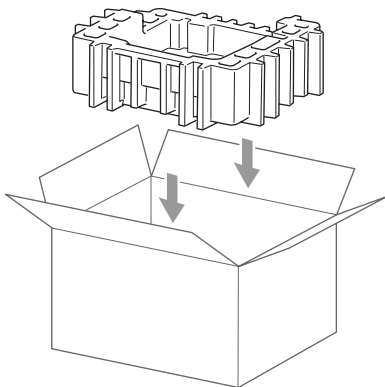

- 9** Emballez le tambour et la cartouche de toner, le cordon secteur et la documentation dans le carton d'origine comme il est indiqué ci-dessous :

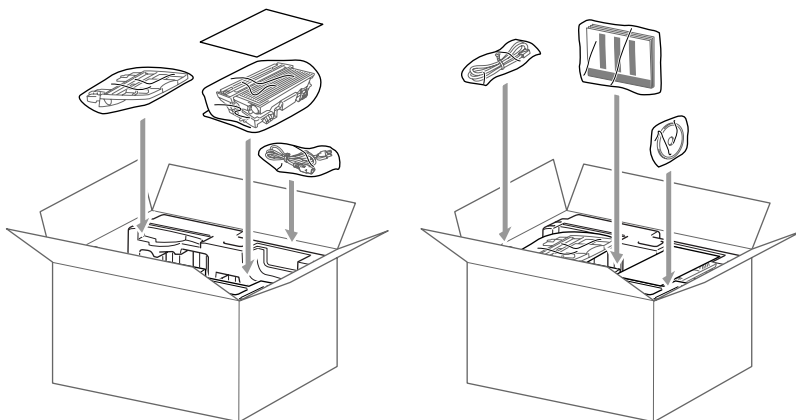

- 10** Fermez le carton avec du ruban adhésif.

# Entretien courant

## Nettoyage du scanner

---

Mettez l'interrupteur d'alimentation du DCP sur off et soulevez le capot document. Nettoyez la vitre du scanner ainsi que la bande vitrée à l'aide d'un chiffon sec, et le film blanc à l'aide d'un chiffon non pelucheux imbibé d'alcool isopropylique.

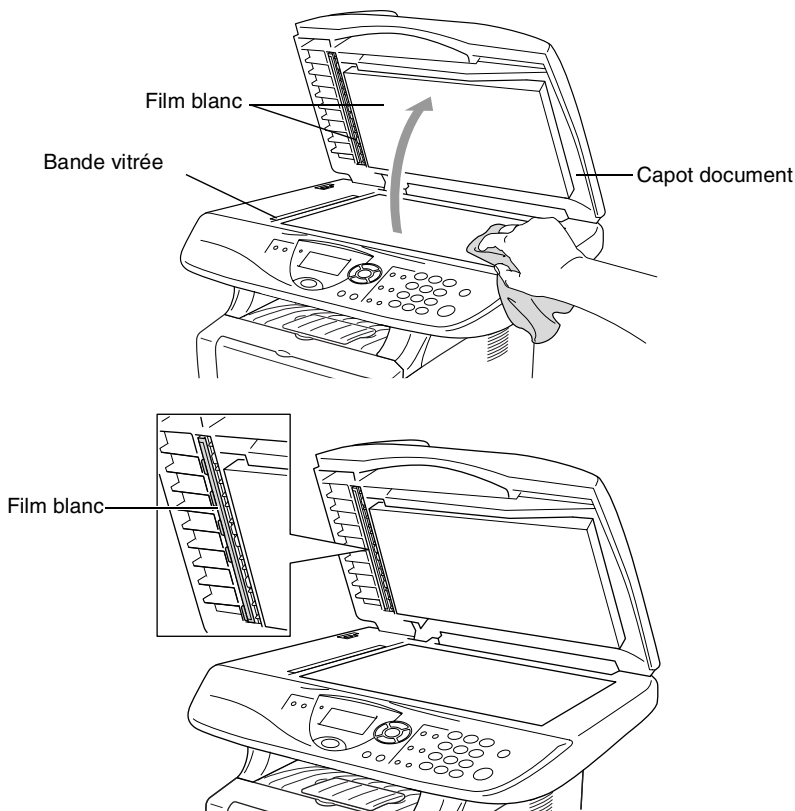

# Nettoyage de l'imprimante

---

## ! Attention

- Veillez à *ne pas* utiliser d'alcool isopropylique pour retirer la saleté du panneau de commande. Cela risque de fissurer le panneau.
  - Veillez à *ne pas* utiliser d'alcool isopropylique pour nettoyer la fenêtre du scanner laser.
  - Veillez à *ne pas* toucher la fenêtre du scanner des doigts.
  - Le tambour contient du toner, il est donc impératif de la manipuler avec soin. Si du toner se répand et que vous vous salissez les mains ou les vêtements, réagissez immédiatement en essuyant ou en lavant à l'eau froide.
- 1 Mettez l'interrupteur d'alimentation du DCP sur off et ouvrez le capot avant.
  - 2 Retirez le tambour et la cartouche de toner.

## ! AVERTISSEMENT

Immédiatement après l'utilisation du DCP, certaines pièces à l'intérieur de l'appareil sont extrêmement **CHAUDES!**. Lorsque vous ouvrez le capot avant du DCP, ne touchez jamais les pièces indiquées dans le diagramme ci-dessous.

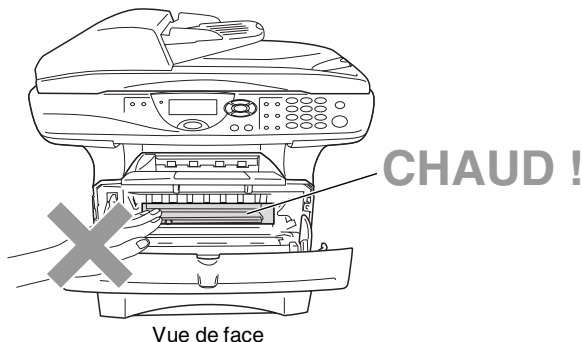

- 3 Nettoyez doucement la fenêtre du scanner en l'essuyant à l'aide d'un chiffon doux, sec et propre. Veillez à *ne pas* utiliser d'alcool isopropylique.

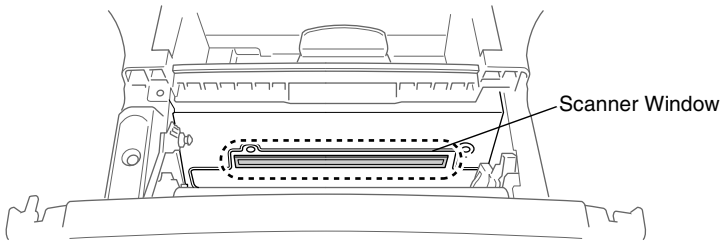

## Nettoyage du tambour.

Nous vous recommandons de placer le tambour et la cartouche de toner sur un tissu ou un grand papier jetable pour éviter de renverser et de répandre du toner.

- 1 Nettoyez le fil éliminateur d'effet de couronne primaire du tambour en faisant coulisser doucement et plusieurs fois la languette bleue de la droite vers la gauche.
- 2 Retournez la languette bleue sur sa position d'origine (▼).

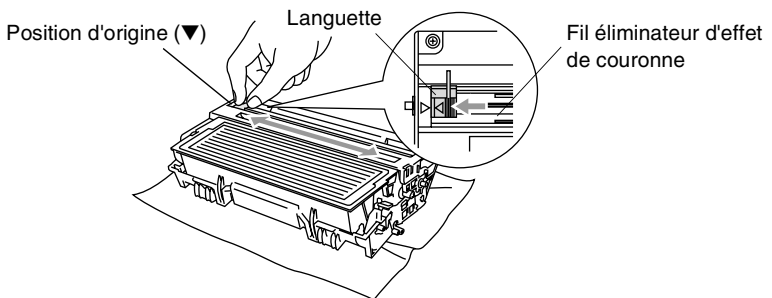

### ! Attention

Si la languette bleue n'est pas sur sa position d'origine (▼), les pages imprimées peuvent présenter des rayures verticales.

- 3 Réinstallez le tambour et la cartouche de toner dans le DCP. (Voir *Remplacer le tambour*, page 7-29.)
- 4 Fermez le capot avant.
- 5 Branchez *tout d'abord*, le cordon d'alimentation puis le cordon téléphonique.

## Remplacer la cartouche de toner.

---

Le DCP peut imprimer *jusqu'à* 6,700 pages s'il est équipé d'une cartouche de toner *longue durée*. Lorsque le niveau de la cartouche de toner baisse, l'écran affiche **Toner bas**. Le DCP est fourni avec une cartouche de toner *standard* qui doit être remplacée après 3 500 pages environ. Le nombre actuel de pages varie en fonction du type de document moyen que vous imprimez (à savoir lettre standard, graphiques détaillés).

 C'est une bonne idée que d'avoir une nouvelle cartouche de toner de réserve que vous pourrez utiliser dès que le message **Toner bas** s'affiche.

Éliminez la cartouche de toner usagée séparément des déchets domestiques conformément aux réglementations locales. Fermez bien la cartouche de toner afin que la poudre de toner ne se déverse pas hors de la cartouche. Si vous avez des questions, consultez votre bureau local chargé des éliminations des déchets.

A chaque remplacement de la cartouche de toner, nous vous recommandons de nettoyer le DCP.

## Comment remplacer la cartouche de toner

---

### AVERTISSEMENT

Immédiatement après l'utilisation du DCP, certaines pièces à l'intérieur de l'appareil sont extrêmement **CHAUDES!** Il est donc important de ne jamais toucher les parties grisées sur l'illustration.

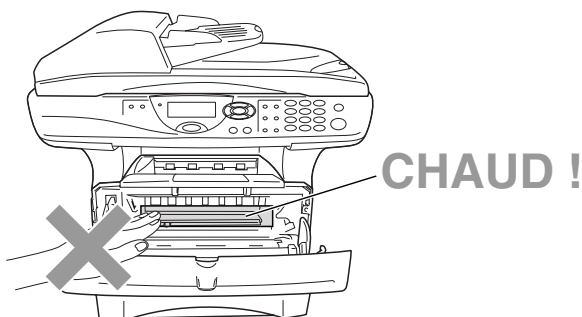

**1** Ouvrez le capot avant et sortez le tambour.

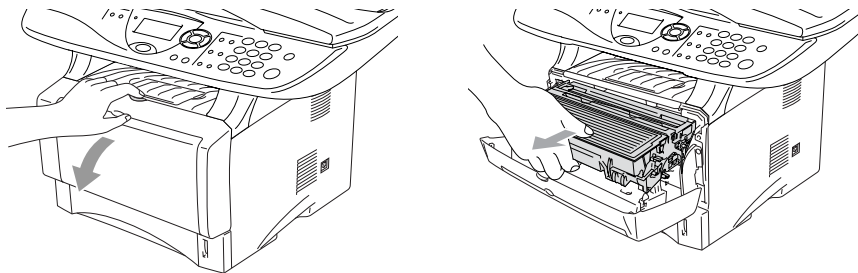

**!** **Attention**

- Placez le tambour sur un tissu ou un grand papier jetable pour éviter de renverser et de répandre du toner.
- Pour éviter d'abîmer le DCP par électricité statique, ne touchez pas les électrodes illustrées ci-dessous.

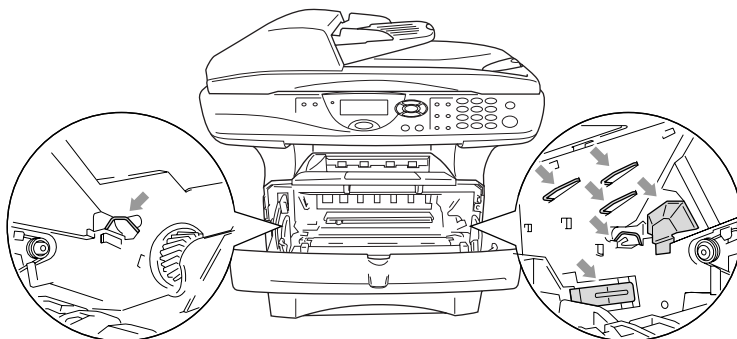

- 2** Appuyez sur le levier de verrouillage situé sur la droite et sortez la cartouche de toner du tambour.

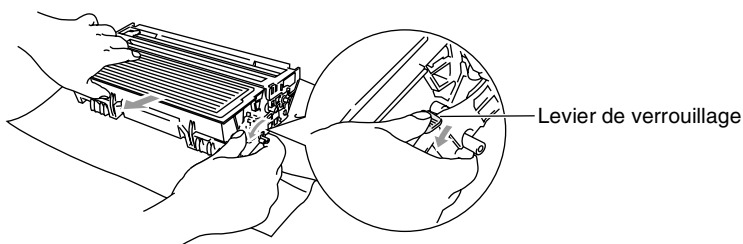

**! Attention**

Manipulez la cartouche de toner avec soin. Si du toner se répand sur vos mains ou vos vêtements, réagissez immédiatement en essuyant ou en lavant à l'eau froide.

- 3** Déballez la nouvelle cartouche de toner. Placez la cartouche de toner usagée dans le sac en aluminium et éliminez conformément aux réglementations locales.

**! Attention**

- Ne déballez la cartouche de toner qu'immédiatement avant de l'installer dans le DCP. Laisser une cartouche de toner déballée pendant longtemps a pour effet de réduire sa durée de vie.
- Les appareils multifonctions de Brother sont conçus pour fonctionner avec du toner aux spécifications particulières pour un niveau de performances optimales lorsqu'ils sont utilisés avec des cartouches de toner Brother d'origine. Brother ne peut garantir ces performances optimales si du toner ou des cartouches de toner de spécifications différentes sont utilisés. Par conséquent, Brother déconseille l'utilisation de cartouches autres que les cartouches Brother d'origine avec cet appareil, ainsi que le remplissage de cartouches vides avec du toner provenant d'autres sources. Si des pièces de cet appareil sont endommagées à la suite de l'utilisation de toner ou de cartouches de toner autres que les produits Brother d'origine, en raison de l'incompatibilité ou de la mauvaise adéquation de ces produits avec votre appareil, toute réparation rendue nécessaire ne sera pas couverte par la garantie.



- 4** Bercez doucement la cartouche de toner cinq ou six fois pour distribuer le toner de façon homogène à l'intérieur de la cartouche.

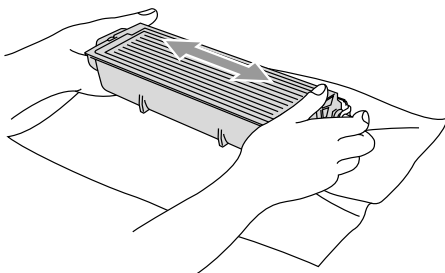

- 5** Enlevez le couvercle de protection.

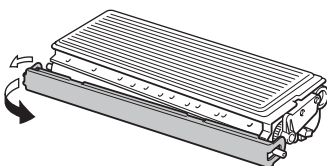

- 6** Insérez la nouvelle cartouche de toner dans le tambour jusqu'à ce qu'elle s'enclenche. Si elle est mal placée, le levier de verrouillage se soulève automatiquement.

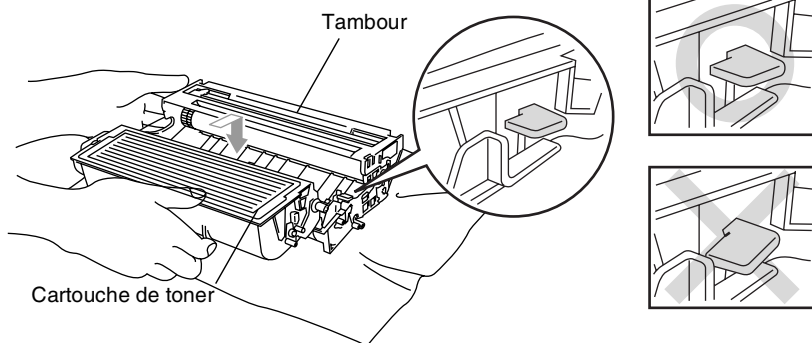

- 7** Nettoyez le fil éliminateur d'effet de couronne primaire du tambour en faisant coulisser doucement et plusieurs fois la languette bleue de la droite vers la gauche. Retournez la languette bleue sur sa position d'origine (▼) avant de réinstaller le tambour et la cartouche de toner.

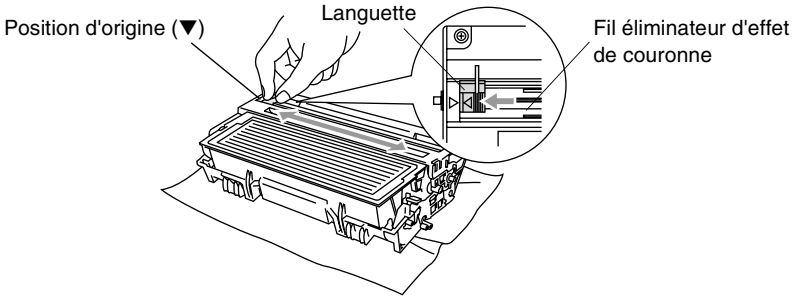

- 8** Réinstallez le tambour et la cartouche de toner et fermez le capot avant.

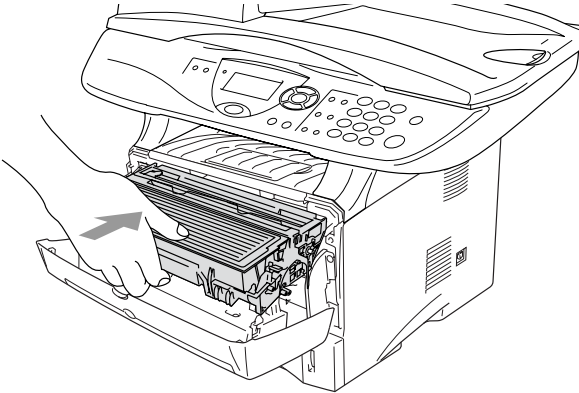

## Remplacer le tambour.

Le DCP utilise un tambour pour créer des images imprimées sur papier. Lorsque l'écran affiche `Fin vie tambour`, cela signifie que le tambour approche la fin de sa durée de vie et qu'il est temps d'en acheter un nouveau.

Même si l'écran affiche `Fin vie tambour`, vous pourrez sans doute continuer à imprimer pendant un moment sans avoir à remplacer le tambour. Toutefois, s'il y a une détérioration visible de la qualité de l'impression (même avant l'affichage du message `Fin vie tambour`), remplacez le tambour. Nettoyez le DCP quand vous remplacez le tambour. (Voir *Nettoyage du tambour*, page 7-23.)

### ! Attention

Lorsque vous retirez le tambour, manipulez-le avec soin car il contient du toner. Si du toner se répand et que vous vous salissez les mains ou les vêtements, réagissez immédiatement en essuyant ou en lavant à l'eau froide.

 Le nombre actuel de pages imprimées par le tambour peut être considérablement inférieur à ces estimations. N'ayant aucun contrôle sur les nombreux facteurs qui déterminent la durée de vie réelle du tambour, nous ne pouvons pas garantir un nombre minimum de pages imprimées par le tambour.

### ! AVERTISSEMENT

Immédiatement après l'utilisation du DCP, certaines pièces à l'intérieur du DCP sont extrêmement **CHAUDES!** Veuillez faire attention.

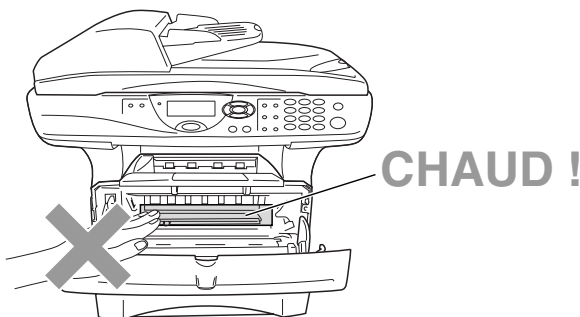

## Suivre les étapes suivantes pour remplacer le tambour :

- 1 Appuyez sur le bouton d'ouverture du capot et ouvrez le capot avant.
- 2 Retirez l'ancien tambour et l'ancienne cartouche de toner. Placez l'ensemble sur un tissu ou un papier jetable pour éviter de répandre du toner.

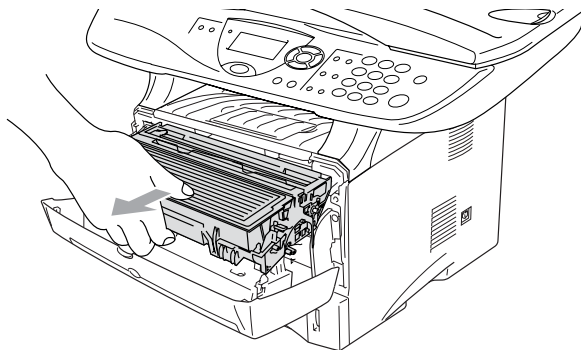

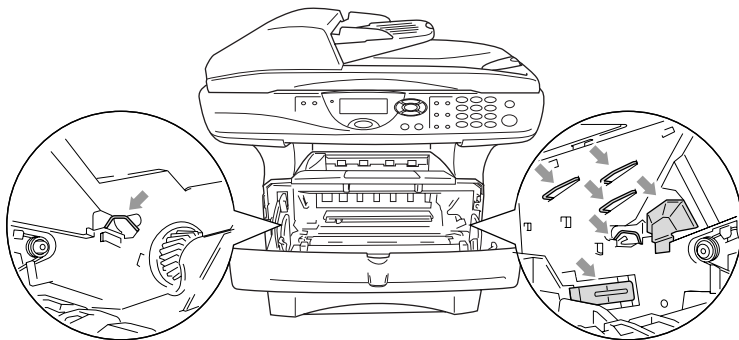

### ! Attention

Pour éviter d'abîmer l'imprimante par électricité statique, ne touchez pas les électrodes illustrées ci-dessous.

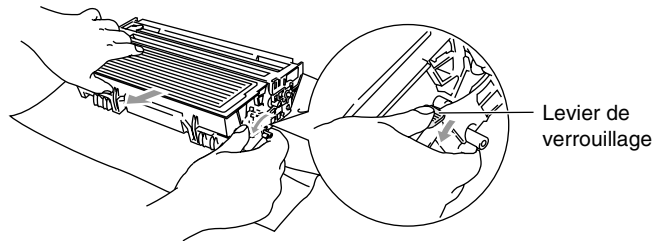

- 3** Appuyez sur le levier de verrouillage situé sur la droite et sortez la cartouche de toner du tambour. (Voir *Remplacer la cartouche de toner*, page 7-24.)



-  Éliminez le tambour usagé séparément des déchets domestiques conformément aux réglementations locales. Fermez bien le tambour afin que la poudre de toner ne se déverse pas. Si vous avez des questions, consultez votre bureau local chargé des éliminations des déchets.
- 4** Ne déballez le nouveau tambour qu'immédiatement avant de l'installer. Placez le tambour usagé dans le sac en plastique et éliminez conformément aux réglementations locales.
- 5** Réinstallez la cartouche de toner dans le nouveau tambour. (Voir *Remplacer la cartouche de toner*, page 7-24.)
- 6** Réinstallez le nouveau tambour, en prenant soin de garder le capot avant *ouvert*.
- 7** Appuyez sur **Effacer/Retour**.
- 8** Appuyez sur **1** et lorsque l'écran affiche *Confirme*, refermez le capot avant.

Changer tambour?	
▲	1.Oui
▼	2.Non
Choix ▲▼ & Set	

 **Attention**

Si du toner se répand et que vous vous salissez les mains ou les vêtements, réagissez immédiatement en essuyant ou en lavant à l'eau froide.

## Vérifier la durée de vie du tambour

---

Vous pouvez voir le pourcentage de durée de vie disponible du tambour.

- 1 (DCP-8040)  
Appuyez sur **Menu, 1, 6.**

—OU—

Si vous avez le bac en option 2,  
appuyez sur **Menu, 1, 7.**

(DCP-8045D)

Appuyez sur **Menu, 1, 7.**

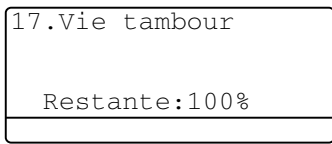

17.Vie tambour

Restante:100%

- 2 L'écran affiche pendant cinq secondes le pourcentage disponible de durée de vie du tambour.



Même si la durée de vie restante du tambour est de 0 %, vous pouvez continuer à utiliser le tambour jusqu'à ce que vous ayez un problème de qualité d'impression.

## Compteur de pages

---

Vous pouvez voir le nombre total de pages, pages copiées, pages imprimées et pages Liste (total impression liste) imprimées par votre DCP.

- 1 (DCP-8040)  
Appuyez sur **Menu, 1, 7.**

—OU—

Si vous avez le bac en option 2,  
appuyez sur **Menu, 1, 8.**

(DCP-8045D)

Appuyez sur **Menu, 1, 8.**

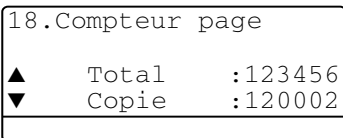

18.Compteur page

▲ Total :123456

▼ Copie :120002

- 2 L'écran affiche le nombre de pages pour **Total** et **Copie**.

Appuyez sur  pour voir **Impression** et **Liste**.

- 3 Appuyez sur **Arrêt/Sortie**.

# 8 Accessoires en option

## Carte mémoire

La carte mémoire est installée sur la carte contrôleur principale à l'intérieur du DCP. Le fait d'ajouter la carte mémoire en option accroît la performance des opérations de la photocopieuse et de l'imprimante.

Nom du modèle	Mémoire en option
DCP-8040 (mémoire standard 32 Mo)	32 Mo TECHWORKS 12457-0001
DCP-8045D (mémoire standard 32 Mo)	64 Mo TECHWORKS 12458-0001
	128 Mo TECHWORKS 12459-0001

En général, la carte DIMM doit avoir les spécifications suivantes :

Type : 100 broches et sortie 32 bits

Temps d'attente CAS : 2 ou 3

CAS :

Fréquence d'horloge : 100 MHz ou plus

Capacité : 32, 64, 128 Mo

Hauteur : 35 mm ou moins

Parité : Aucune

Type de DRAM : Banc de 4 SDRAM

Il se peut que certaines cartes DIMMs ne fonctionnent pas avec ce DCP. Pour plus d'informations, consultez le site Web de Brother :

<http://solutions.brother.com>

## Installer la carte mémoire en option

---

### **⚠ AVERTISSEMENT**

NE TOUCHEZ PAS la surface de la carte principale pendant les 15 minutes qui suivent la coupure de l'alimentation.

- 1 Mettez le DCP hors tension, débranchez le cordon d'alimentation du DCP de la prise secteur, puis déconnectez le câble d'interface.

### **⚠ AVERTISSEMENT**

Avant d'installer (ou de retirer) la carte mémoire, mettez l'interrupteur d'alimentation du DCP sur off.

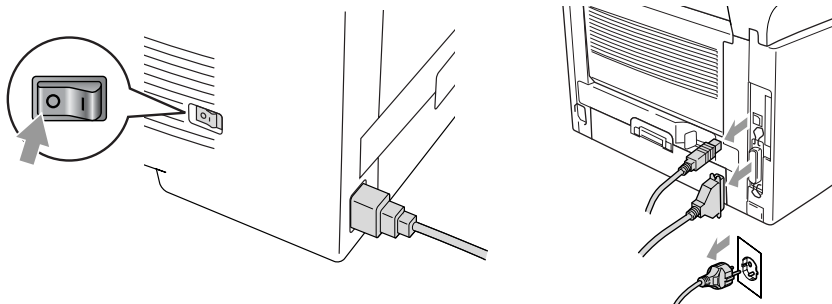



- 2** Démontez le capot latéral. Desserrez les deux vis puis retirez la plaque de protection métallique.

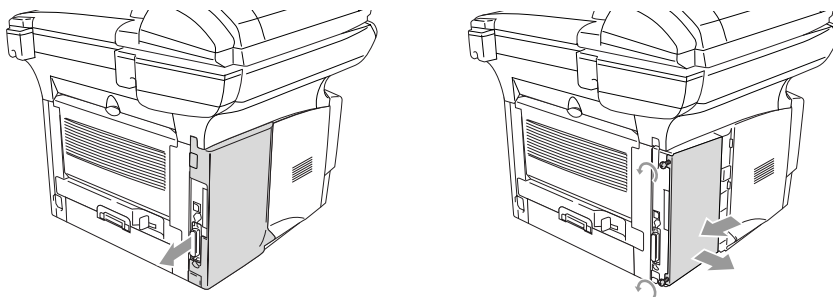

- 3** Déballiez la carte DIMM et tenez-la par les bords.

**⚠ AVERTISSEMENT**

L'électricité statique, même en très faible quantité, risque d'abîmer les cartes DIMM. Ne touchez ni les puces de mémoire ni la surface de la carte. Portez un bracelet anti-statique lorsque vous installez ou retirez la carte. Si vous n'avez pas de bracelet anti-statique, touchez fréquemment du métal nu sur l'imprimante.

- 4** Tenez la carte DIMM en plaçant vos doigts sur les bords latéraux et votre pouce sur le bord arrière. Alignez les entailles de la carte DIMM par rapport à la fente DIMM. (Vérifiez que les verrous situés de chaque côté de la fente DIMM sont ouverts et dirigés vers l'extérieur.)

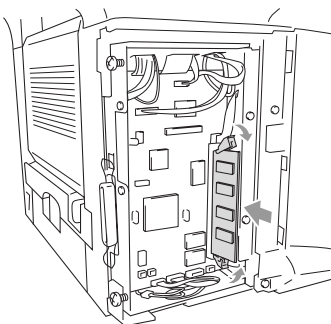

- 5 Appuyez sur la carte DIMM pour l'insérer dans la fente (appuyez avec fermeté). Vérifiez que les verrous situés de chaque côté de la carte DIMM s'enclenchent. (Pour sortir une carte DIMM, débloquez les verrous.)
- 6 Remettez la plaque métallique en place et fixez-la à l'aide de deux vis.
- 7 Remontez le capot latéral.
- 8 Rebranchez le cordon de la ligne téléphonique.
- 9 Reconnectez les autres câbles d'interface que vous aviez retirés.
- 10 Rebranchez le cordon d'alimentation et mettez l'interrupteur d'alimentation du DCP sur On.



- Pour vérifier que vous avez bien installé la carte DIMM, imprimez les réglages de l'imprimante par le biais du pilote et vérifiez que la mémoire supplémentaire y figure.
- Pour vérifier le volume de la mémoire en cours, sélectionnez **Menu, 1, 8** (DCP-8040), **Menu, 1, 9** (DCP-8045D).

### **AVERTISSEMENT**

Si le voyant à LED Statut passe sur rouge pour une erreur de service, veuillez appeler votre revendeur ou le centre d'après-vente agréé Brother.

# Carte réseau (LAN)

Si vous insérez la carte de réseau (LAN) en option (NC-9100h), vous pouvez connecter votre DCP au réseau pour utiliser les opérations FAX Internet, Scanner réseau, Imprimante réseau et Gestion de réseau.

## **⚠ AVERTISSEMENT**

**NE TOUCHEZ PAS** la surface de la carte principale pendant les 15 minutes qui suivent la coupure de l'alimentation.

Pour plus de détails sur la configuration de la carte réseau, voir le Guide de l'utilisateur du NC-9100h réseau sur le CD-ROM fourni avec le DCP.

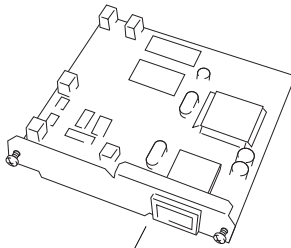

NC-9100h  
Serveur Impression/Fax

## Avant de commencer l'installation

---

Faites très attention lorsque vous manipulez la carte NC-9100h. Elle contient de nombreux composants électroniques fragiles qui risquent de s'abîmer en cas d'électricité statique. Pour éviter ce risque, observez les précautions suivantes lorsque vous manipulez la carte.

- Laissez la NC-9100h dans son sac anti-statique jusqu'au moment de l'installation.
- Vérifiez que vous êtes correctement relié à la terre avant de toucher le NC-9100h. Utilisez un bracelet anti-statique et un tapis de mise à la terre si possible. Si vous n'avez pas de bracelet anti-statique, touchez la surface de métal nu à l'arrière de l'appareil avant de manipuler la carte NC-9100h.
- Evitez de vous déplacer dans la zone de travail afin d'éliminer toute accumulation de charge électrostatique.
- Dans la mesure du possible, ne travaillez pas sur une moquette.
- Ne fléchissez pas la carte et ne touchez pas les composants qu'elle comporte.

### Outils nécessaires :

Tournevis cruciforme 

## Etape 1 : Installation du matériel

---

### AVERTISSEMENT

NE TOUCHEZ PAS la surface des cartes principales pendant les 15 minutes qui suivent la coupure de l'alimentation.

- 1 Mettez le DCP hors tension, débranchez le cordon d'alimentation du DCP de la prise secteur, puis déconnectez le câble d'interface.

**⚠ AVERTISSEMENT**

Avant d'installer (ou de retirer) la carte NC-9100h, mettez l'interrupteur du DCP sur off.

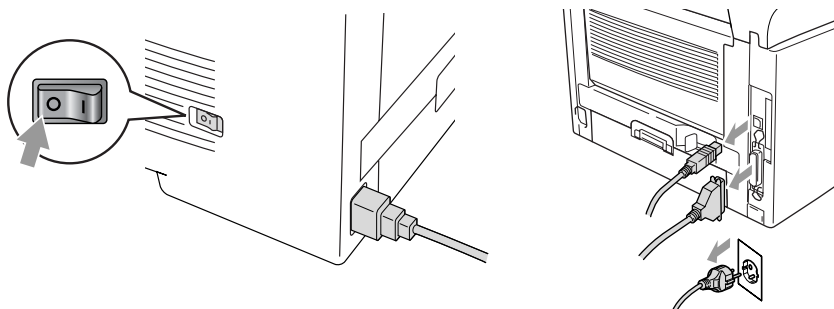

- 2** Démontez le capot latéral. Desserrez les deux vis puis retirez la plaque de protection métallique.

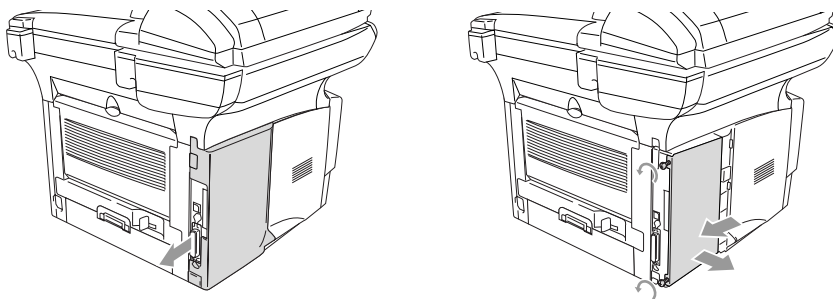

- 3** Desserrez les deux vis puis retirez la plaque de recouvrement métallique.

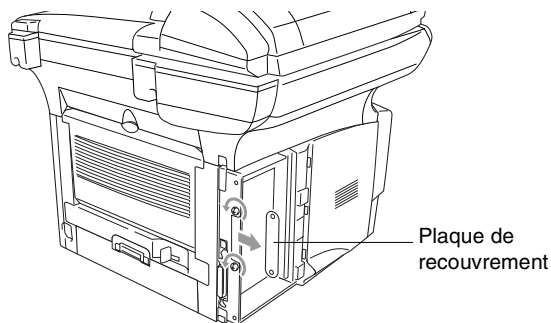

- 4** Engagez la NC-9100h dans le connecteur P1 situé sur la carte principale comme le montre l'illustration (appuyer fermement) et fixer la NC-9100h à l'aide des deux vis.

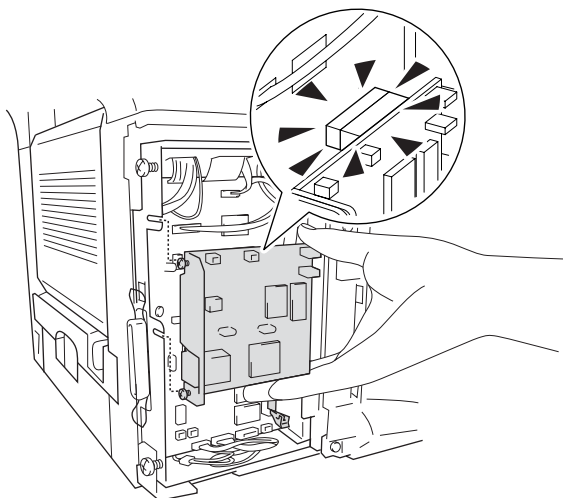

- 5** Remettez la plaque métallique en place et fixez-la à l'aide des deux vis.
- 6** Remontez le capot latéral.
- 7** Reconnectez les autres câbles d'interface que vous avez retirés.
- 8** Rebranchez le cordon d'alimentation et mettez l'interrupteur d'alimentation du DCP sur On.
- 9** Appuyez sur l'interrupteur d'essai et imprimez une page de configuration du réseau. (Voir *INTERRUPTEUR D'ESSAI* page 8-10.)

## Etape 2 : Raccorder la NC-9100h à un réseau Ethernet 100BASE-TX ou 10BASE-T à paire torsadée non blindée

---

Pour raccorder la NC-9100h à un réseau 10BASE-T ou 100BASE-TX, vous devez avoir un câble à paire torsadée non blindée. Une extrémité du câble doit être connectée à un port libre sur votre hub Ethernet et l'autre extrémité au connecteur 10BASE-T ou 100BASE-TX (connecteur RJ45) de la carte NC-9100h.

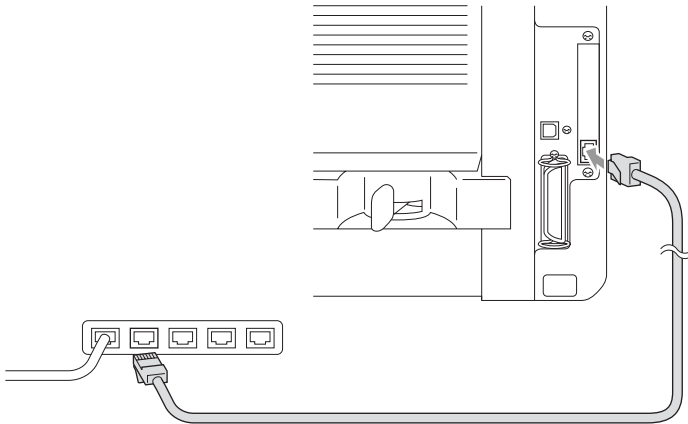

### Vérifier que l'installation du matériel s'est bien déroulée :

Branchez le cordon d'alimentation secteur. Après l'initialisation et la montée en température (ceci pouvant prendre plusieurs secondes), le DCP est Prêt.

### LED

#### Pas de lumière :

Quand les deux voyants LED sont éteints, le serveur d'impression n'est pas connecté au réseau.

#### LED liaison/vitesse est orange : Ethernet rapide

Ce voyant LED liaison/vitesse est orange quand le serveur d'impression est connecté à un réseau Ethernet rapide 100BASE-TX.

## LED liaison/vitesse est vert : Ethernet 10 BASE T

Ce voyant LED liaison/vitesse est vert quand le serveur d'impression est connecté à un réseau Ethernet 10 BASE T.

## LED actif est jaune :

Le voyant à LED actif clignote quand le serveur d'impression reçoit ou transmet des données.

 Lorsqu'il y a une connexion valide au réseau, le voyant à LED clignote (orange ou vert).

## INTERRUPTEUR D'ESSAI

Appui bref : Impression de la page de configuration du réseau.

Appui long (plus de 5 secondes) : Réinitialise la configuration du réseau sur les réglages par défaut du fabricant.

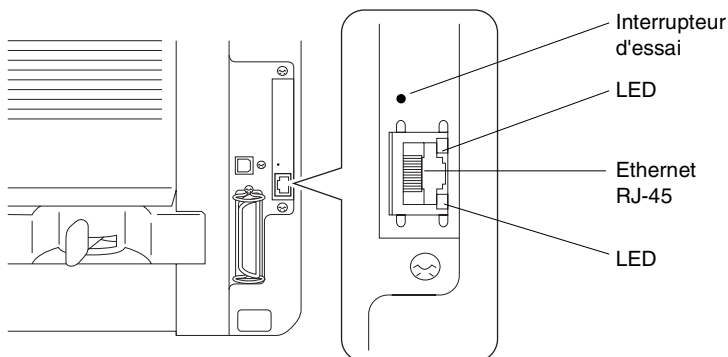

 Pour installer le DCP sur le réseau, voir le *Guide de l'utilisateur du NC-9100h réseau* sur le CD-ROM.



## Bac à papier #2

---

Vous pouvez acheter le bac à papier #2 (LT-5000) pour l'utiliser comme troisième source de papier. Le bac #2 peut contenir jusqu'à 250 feuilles de 80 g/m<sup>2</sup>.

---

<b>Bac à papier #2</b>	Jusqu'à environ 250 feuilles de 80 g/m <sup>2</sup>
<b>Grammage</b>	60 à 105 g/m <sup>2</sup>
<b>Teneur en eau</b>	4% à 6% par poids
<b>Nous recommandons :</b>	Xerox Premier 80 g/m <sup>2</sup> Xerox Business 80 g/m <sup>2</sup>
<b>Feuille coupée :</b>	Mode DATACOPY 80 g/m <sup>2</sup> IGEPA X-Press 80 g/m <sup>2</sup>

---

# G Glossaire

**ADF (Chargeur automatique de document)** Le document peut être placé dans l'ADF et numérisé automatiquement une page à la fois.

**Bip sonore** Le son produit lorsque l'on appuie sur une touche signale une erreur.

**Cartouche de toner** Accessoire qui renferme le toner pour le tambour sur les modèles laser Brother.

**Contraste** Réglage permettant de compenser les documents foncés ou clairs en faisant des copies plus claires lorsque les documents sont foncés ou plus foncées lorsque les documents sont clairs.

**Echelle de gris** Tons de gris disponibles pour copier des photos.

**Economie de toner** Procédé qui consiste à fixer moins de toner sur la page pour prolonger la durée de vie de la cartouche de toner. Le document reçu sera considérablement plus clair.

**LCD (écran d'affichage à cristaux liquides)** L'écran d'affichage du DCP qui présente les messages interactifs lors de la programmation à l'écran.

**Liste configuration du système** Rapport imprimé indiquant les paramètres en cours du DCP.

**MFL-Pro Suite** Transforme votre DCP en imprimante et scanner à l'aide du DCP.

**Mode Menu** Mode de programmation pour changer la configuration du DCP.

**Numérisation** Procédé qui consiste à envoyer une image électronique d'un document papier dans votre ordinateur.

**OCR (reconnaissance optique de caractères)** L'application logicielle intégrée ScanSoft® Omnipage® permet de convertir une image de texte en texte modifiable.

**Polices de caractères True Type** Polices de caractères qui sont utilisés dans les systèmes d'exploitation Windows®. Si vous installez les polices de caractères True Type Brother, un plus grand nombre de polices de caractères seront disponibles pour les applications Windows®.

**Résolution photo** Réglage de résolution qui utilise différentes nuances de gris pour la meilleure représentation photographique.

**Tambour** Un dispositif d'impression pour le DCP.

**Volume du bip sonore** Réglage du volume du bip sonore émis à l'appui d'une touche ou en cas d'erreur.

# S Spécifications

## Caractéristiques de l'appareil

Le DCP-8040 et le DCP-8045D sont des centres multifonctions **3 en 1** : Imprimante, copieur et scanner couleur. Le DCP-8045D comprend l'impression Duplex.

## Généralités

<b>Mémoire</b>	32 Mo
<b>Mémoire en option</b>	1 fente DIMM ; mémoire extensible jusqu'à 160 Mo
<b>Chargeur automatique de document (ADF)</b>	Jusqu'à 50 pages Température : 20°C - 30°C Humidité : 50% - 70% Papier : Format A4 75 g/m <sup>2</sup>
<b>Bac à papier</b>	250 feuilles (80 g/m <sup>2</sup> )
<b>Bac à usages multiples</b>	50 feuilles (80 g/m <sup>2</sup> ) (DCP-8045D uniquement)
<b>Bac à alimentation manuelle</b>	Une feuille à la fois (80 g/m <sup>2</sup> ) (DCP-8040 uniquement)
<b>Type d'imprimante</b>	Laser
<b>Méthode d'impression</b>	Electrophotographie par numérisation par faisceau laser à semi-conducteur
<b>LCD (écran d'affichage à cristaux liquides)</b>	22 caractères × 5 lignes
<b>Mise en température</b>	Max. 18 secondes à 23°C
<b>Source d'alimentation</b>	220 – 240 V CA 50/60 Hz
<b>Consommation électrique</b>	Fonctionnement moyen (copie) : 450 W ou moins (25°C) Pointe : 1090 W ou moins Veille : 14 W ou moins 16W ou moins (si la carte LAN réseau (NC-9100h) est installée.) Attente : 85 W ou moins (25°C)
<b>Dimensions</b>	532 × 444 × 469 (mm)
<b>Poids</b>	Sans le tambour/cartouche de toner : DCP-8040 : 16,6 kg DCP-8045D : 18,1 kg
<b>Bruit</b>	Fonctionnement : 53 dB A ou moins Attente : 30 dB A ou moins

# Généralités (suite)

<b>Température</b>	Fonctionnement : 10 - 32.5°C
	Stockage : 0 - 40°C
<b>Humidité</b>	Fonctionnement : 20 à 80% (sans condensation)
	Stockage : 10 à 90% (sans condensation)

## Support d'impression

### Entrée papier

#### Bac à papier

- Type de papier :  
Papier ordinaire, papier recyclé et transparents, enveloppes (bac à alimentation manuelle/bac à usages multiples)
- Format du papier :  
A4, Letter, Legal, B5 (ISO), B5 (JIS), Executive, A5, A6, B6 (ISO)  
Poids : 60 - 105 g/m<sup>2</sup> (bac à papier)  
Pour plus de détails, Voir *Spécifications du papier pour chaque bac à papier* page 2-4.
- Capacité maximale du bac à papier : Environ 250 feuilles de 80 g/m<sup>2</sup> de papier ordinaire
- Capacité maximale du bac à usages multiples : Environ 50 feuilles de 80 g/m<sup>2</sup> de papier ordinaire (DCP-8045D uniquement)

#### Bac à alimentation manuelle/Bac à usages multiples

- Format du papier :  
Largeur : 69,8 – 220,0 mm  
Hauteur : 116,0 – 406,4 mm  
Poids : 60 - 161 g/m<sup>2</sup>

### Sortie papier

Jusqu'à 150 feuilles de papier ordinaire (Sortie face imprimée dessous dans l'empileur de sortie papier)

## Copie

<b>Couleur/Noir et blanc</b>	Noir et blanc
<b>Vitesse de copie</b>	Jusqu'à 20 copies/minute (papier A4)
<b>Copies multiples</b>	Empile ou trie jusqu'à 99 pages
<b>Agrandissement/Réduction</b>	25% à 400% (par incréments de 1%)
<b>Résolution</b>	Max. 1200 x 600 ppp

# Scanner

<b>Couleur/Noir et blanc</b>	Couleur/Noir et blanc
<b>Compatibilité TWAIN</b>	Oui (Windows® 98/98SE/Me/2000 Professional et Windows NT® Workstation Version 4.0) Mac OS® 8.6 - 9.2/Mac OS® X 10.2.1 ou version plus récente
<b>Compatibilité WIA</b>	Oui (Windows® XP)
<b>Résolution</b>	Jusqu'à 9600 × 9600 ppp (interpolé)* Jusqu'à 600 × 2400 ppp (optique) <small>* Résolution maximale 1200 x 1200 ppp avec Windows® XP (la résolution jusqu'à 9600 x 9600 ppp peut être sélectionnée en utilisant l'utilitaire Brother scanner)</small>
<b>Format du document</b>	Largeur ADF : 148 mm à 216 mm Hauteur ADF : 148 mm à 356 mm Largeur de vitre du scanner : Max. 216 mm Hauteur de vitre du scanner : Max. 356 mm
<b>Largeur de numérisation :</b>	212 mm
<b>Echelle de gris</b>	256 niveaux



- Il est possible de numériser directement dans un PC mis en réseau sous Windows® 98/98SE/Me/2000 Professional et XP.
- La numérisation Mac OS® X est prise en charge par Mac OS® X 10.2.1 ou toute autre version supérieure.

# Imprimante

<b>Emulation</b>	PCL6 (système d'impression Brother pour Windows® mode d'émulation de HP LaserJet) et BR-Script (PostScript®) niveau 3
<b>Pilote d'imprimante</b>	Pilote Windows® 98/98SE/Me/2000 Professional/XP et Windows NT® Workstation Version 4.0 prenant en charge la capacité bidirectionnelle et le mode de compression natif Brother Pilote Apple® Macintosh® QuickDraw® Driver et PostScript (PPD) pour Mac OS® 8.6 - 9.2/ Mac OS® X 10.1/10.2.1 ou version plus récente
<b>Résolution</b>	HQ1200 (Max. 2400 × 600 ppp)
<b>Qualité de l'impression</b>	Mode d'impression normale Mode d'impression économie (économie de toner)
<b>Vitesse d'impression</b>	Jusqu'à 20 pages/minute papier A4 (chargement du papier à partir du bac à papier)
<b>Impression Duplex</b>	Jusqu'à 9 pages/minute : (DCP-8045D uniquement) (9 côté/minute, 4,5 feuille/minute)
<b>Première impression</b>	Jusqu'à 12 secondes (papier format A4 dans le bac à papier)

## Interfaces

<b>Interface</b>	<b>Câble recommandé</b>
<b>Parallèle</b>	Un câble parallèle, blindé et bidirectionnel conforme à la norme IEEE 1284 et ne dépassant pas 2 m de long.
<b>USB</b>	Un câble Hi-Speed USB 2.0 ne mesure pas plus de 2 m.



- Veillez à utiliser un câble Hi-Speed USB 2.0 certifié si votre ordinateur utilise une interface Hi-Speed USB 2.0.
- Même si votre ordinateur a une interface USB 1.1, vous pouvez connecter le DCP.

# Configuration de l'ordinateur

Configuration minimale de l'ordinateur						
Plate-forme et système d'exploitation de l'ordinateur		Vitesse minimale du processeur	RAM minimum	RAM recommandée	Espace disponible sur le disque dur	
					pour les pilotes	pour les applications <sup>*2</sup>
Système d'exploitation Windows <sup>*1</sup>	98, 98SE	Pentium II ou équivalent	32 MB	64 MB	90 MB	130 MB
	Me		64 MB	128 MB		
	NT <sup>®</sup> Workstation 4.0					
	2000 Professional	128 MB	256 MB	150 MB	220 MB	
	XP					
Système d'exploitation Apple <sup>®</sup> Macintosh <sup>®</sup>	Mac OS <sup>®</sup> 8.6 - 9.2 (Impression et Numérisation)	Tous les modèles de base répondent aux exigences minimum	64 MB	64 MB	80 MB	200 MB
	Mac OS <sup>®</sup> X 10.1/10.2.1 ou version plus récente (Impression et Numérisation <sup>*3</sup> )		128 MB			
<b>REMARQUE:</b> Toutes les marques déposées mentionnées ici sont la propriété de leur société respective.						
Pour obtenir les pilotes les plus récents, consultez le "Brother Solutions Center" (Centre de Solutions Brother): <a href="http://solutions.brother.com/">http://solutions.brother.com/</a>						

\*1 Explorateur Internet Microsoft<sup>®</sup> 5 ou version plus récente.

\*2 Application Software est différent pour Windows<sup>®</sup> et Macintosh<sup>®</sup>

\*3 La numérisation est prise en charge par 10.2.1 ou une version plus récente.



# Consommables

## Durée de vie de la cartouche de toner

TN-3030 : Cartouche de toner standard – Jusqu'à 3 500\* pages

TN-3060 : Cartouche de toner longue durée – Jusqu'à 6 700\* pages

\*(sur format lettre ou A4 avec couverture d'impression 5%)



La durée de vie du toner varie en fonction du type de travail imprimé.

## Durée de vie du tambour

Jusqu'à 20 000 pages/tambour (DR-3000)



De nombreux facteurs déterminent la durée de vie du tambour : température, humidité, type de papier, toner utilisé et nombre de pages par job d'impression.

# Carte réseau (LAN) (NC-9100h)

## DCP-8040 (Option) DCP-8045D (Option)

Si vous insérez la carte de réseau (LAN) en option (NC-9100h), vous pouvez connecter votre DCP au réseau pour utiliser Scanner réseau, Imprimante réseau et Gestion de réseau.

Prise en charge pour :

Windows® 98/Me/NT® 4.0/2000/XP

Novell NetWare 3.X, 4.X, 5.X

Mac OS® 8.6 - 9.2, X 10.1/10.2.1 ou version plus récente

Ethernet 10/100 BASE-TX Auto Negotiation

TCP/IP, IPX/SPX, AppleTalk, DLC/LLC

RARP, BOOTP, DHCP, APIPA, NetBIOS, WINS

LPR/LPD, Port9100, SMTP/POP3

SMB(NetBIOS/ IP), IPP, SSDP,

mDNS, FTP

MIBII ainsi que MIB privé de Brother

TELNET, SNMP, HTTP, TFTP

Utilitaires inclus :

BRAdmin Professional et gestion de réseau basée sur le Web



- La numérisation directe sur un PC mis en réseau n'est pas prise en charge sous Windows NT® et Mac OS®.
- BRAdmin Professional n'est pas pris en charge sous Mac OS®.

# Serveur d'impression/numérisation sans fil externe en option (NC-2200w)

**Serveur d'impression/numérisation sans fil externe NC-2200w (en option)**

Le raccordement du serveur d'impression/numérisation sans fil externe en option (NC-2200w) à votre MFC vous permettra d'imprimer et de numériser sur un réseau sans fil.

**Types de réseau**

Carte LAN sans fil IEEE802.11b

**Prise en charge pour**

Windows® 98/98SE/Me/2000/XP et WindowsNT®  
Mac OS® X 10.2.4 ou version plus récente

**Protocoles**

TCP/IP  
ARP, RARP, BOOTP, DHCP, APIPA (Auto IP),  
WINS/NetBIOS, DNS, LPR/LPD, Port9100,  
SMB Print, IPP, RawPort, mDNS,  
TELNET, SNMP, HTTP



Vous pouvez affecter la touche de numérisation seulement à un ordinateur connecté au réseau.

# Index

## A

ADF (chargeur automatique de documents), utilisation .... 1-10  
AIDE ..... 3-1

## B

Bac à usages multiples  
(bac MP) ..... 2-1  
Bourrages  
document ..... 7-4  
papier ..... 7-5

## C

capot ADF ..... 7-4  
Cartouche de toner  
remplacer ..... 7-24  
Compteur de pages ..... 7-32  
Configuration LAN ..... 3-8, 3-9  
Consignes de sécurité .... iii, 6-4  
Copie  
  Grandissement/Réduction  
    ..... 5-7  
  contraste ..... 5-20  
  Duplex / N en 1 ..... 5-12  
  en utilisant l'ADF ..... 5-3  
  multiple ..... 5-4  
  papier ..... 2-1  
  Passer en mode Copie .... 5-1  
  Qualité (type de document)  
    ..... 5-9  
  réglages par défaut, modifier  
    ..... 5-20  
  réglages provisoires .. 5-2, 5-6  
  Sélectionner le bac ..... 5-11  
  seule ..... 5-3, 5-4  
  touches ..... 5-6

Tri (ADF uniquement) ..... 5-9  
utilisation du bac ..... 4-7  
vitre du scanner ..... 5-4

## D

Dépistage des pannes ..... 7-1  
  messages d'erreur à l'écran  
    ..... 7-1  
  si vous avez des problèmes  
    Impression ou réception de  
      fax ..... 7-11  
    manipulation du papier  
      ..... 7-13  
  problèmes d'imprimante  
    ..... 7-11  
  problèmes de ligne  
    téléphonique ..... 7-11

## E

Echelle de gris ..... S-3  
Ecologie  
  Durée de veille ..... 4-5  
  Lampe du scanner ..... 4-5  
Entretien, courant ..... 7-21  
Enveloppes ..... 2-3

## F

Fax, autonome  
  réception  
    difficulté ..... 7-11

## I

Impression  
  améliorer la qualité  
    d'impression. .... 7-14  
  bourrages ..... 7-5  
  difficulté ..... 7-11

résolution .....S-4  
spécifications .....S-4

## L

Lampe du scanner ..... 4-5  
LCD (écran d'affichage à  
cristaux liquides)  
Contraste LCD ..... 4-8

## M

Message d'erreur à l'écran  
Mémoire saturée  
pendant la numérisation  
d'un document ..... 5-5  
Messages d'erreur à l'écran  
..... 7-1  
Mémoire saturée ..... 7-2  
Vérifier papier ..... 7-1

## N

Nettoyage (entretien courant)  
imprimante ..... 7-22  
scanner ..... 7-21  
tambour ..... 7-23

## P

Papier .....S-2  
bourrage ..... 7-4  
Format ..... 4-3  
volume ..... 2-3

## R

Réduction  
de copies ..... 5-7  
Réglages provisoires de copie  
..... 5-6  
Résolution  
impression .....S-4  
Scan .....S-3

## S

Support d'impression .....2-1  
Surface  
d'impression .....5-1

## T

Tableau des menus .....3-1  
Tambour  
remplacer .....7-29  
vérifier la durée de vie  
restante .....7-32  
Touche Duplex / N en 1 .....5-12  
Duplex/1 en 1 .....5-17  
Duplex/2 en 1 .....5-19  
Duplex/4 en 1 .....5-19  
Touche qualité (copie) .....5-6  
Transport de l'appareil .....7-18

## U

Utilisation du bac, réglage  
copie .....4-7

## V

Verrou du scanner .....7-18  
Volume, réglage  
bip sonore .....4-4

At your side.  
**brother**®