

U dient eerst alle hardware in te stellen en de driver te installeren, pas dan kunt u de DCP gebruiken.
Raadpleeg deze "Installatiehandleiding" en volg de eenvoudige instructies voor het opstellen van de machine en het installeren van de driver en de software.

Stap 1



De Machine Installeren

Stap 2



De Driver & de Software installeren



De Installatie is Voltooid!

Voor de meest recente drivers en de beste oplossingen voor uw problemen of vragen, kunt u vanuit de driver rechtstreeks naar het Brother Solutions Center gaan of naar <http://solutions.brother.com>

Bewaar deze "Installatiehandleiding", de Gebruikershandleiding en de meegeleverde CD-ROM op een veilige plaats, zodat u ze wanneer nodig snel even kunt raadplegen.

De Machine
Installeren

Windows[®]
USB

Windows[®]
Parallel

Windows
NT[®] 4.0
Parallel

Windows[®]
Netwerk





Macintosh[®]
USB

Macintosh[®]
Netwerk

Voor
Administrators

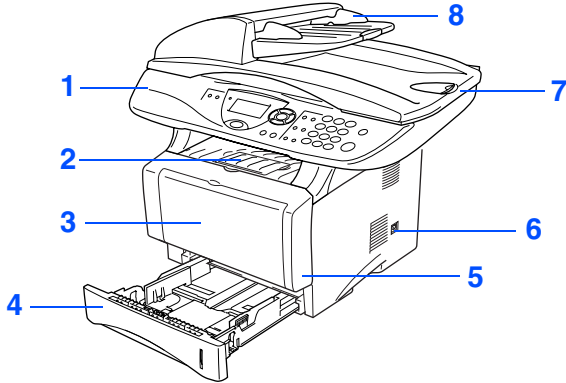
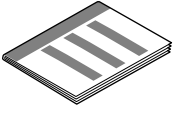
De Driver & de Software installeren

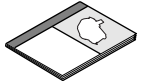
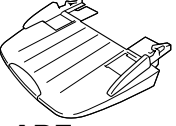
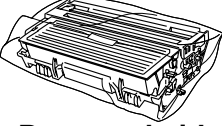
Onderdelen in de Doos

<p>DCP</p>  <ol style="list-style-type: none">1. Bedieningspaneel2. Steunklep Uitvoerlade met de Bedrukte Zijde naar Beneden (Steunklep)3. (voor DCP-8040) Lade voor Handmatige Invoer (voor DCP-8045D) Multifunctionele Lade (MP-lade)4. Papierlade5. Frontdeksel6. Stroomschakelaar7. Documentdeksel8. Automatische Documentinvoer (ADF)	 <p>Installatiehandleiding</p>	
	 <p>CD-ROMs Voor Windows® Voor Macintosh®</p>	
	 <p>Gebruikershandleiding</p>	
 <p>ADF-steun</p>	 <p>Drumeenheid (incl. Toner cartridge)</p>	 <p>Stroomsnoer</p>

Welke onderdelen er worden geleverd, kan van land tot land verschillen.
Bewaar alle verpakkingsmaterialen en de doos.



- De interfacekabel wordt niet standaard meegeleverd. U dient een interfacekabel te kopen die geschikt is voor de interface die u gaat gebruiken (Parallel of USB).
- Voor een Parallele interface kiest u een bidirectionele afgeschermde kabel die voldoet aan de norm IEEE 1284, en die niet langer is dan 2 meter.
- Voor USB gebruikt u een Hi-Speed USB 2.0 interfacekabel die niet langer is dan 2 meter.
- Gebruik in ieder geval een Hi-Speed USB 2.0 gecertificeerde kabel, als uw computer een Hi-Speed USB 2.0 interface gebruikt.
- Ook wanneer uw computer een USB 1.1 interface heeft, kunt u de DCP aansluiten.

Waarschuwing

Wanneer u de DCP verplaatst, neemt u deze vast aan de handgrepen onder de scanner. Draag de DCP NOOIT aan de onderkant.

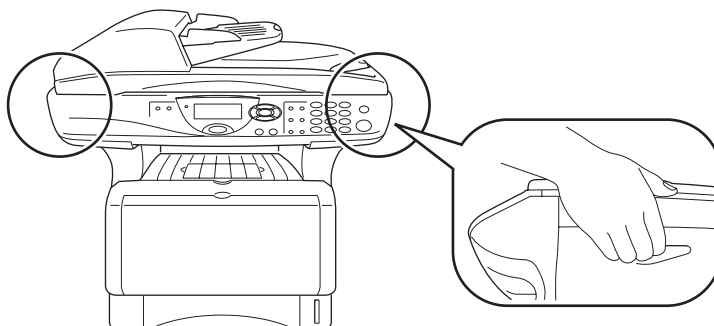

Bedieningspaneel



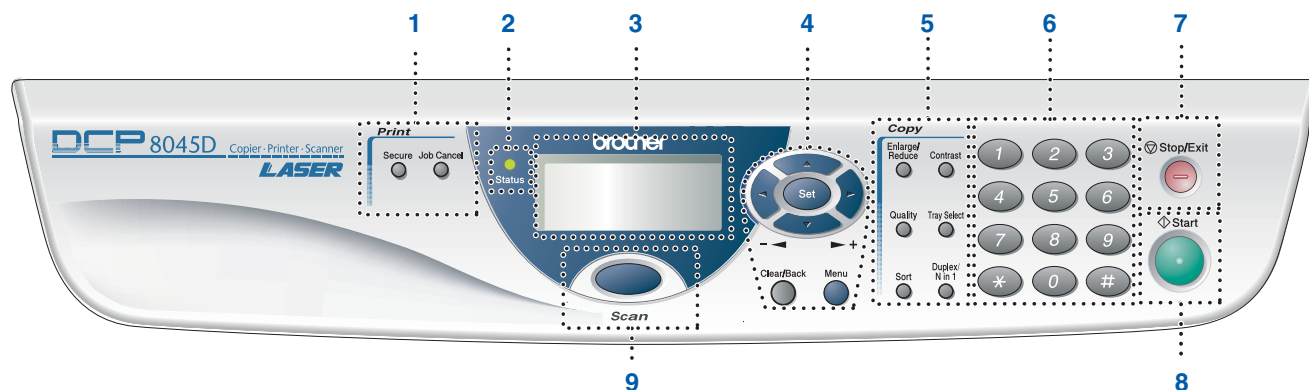

DCP-8040 en DCP-8045D hebben gelijksoortige toetsen op het bedieningspaneel.



1. Afdruktoetsen	4. Navigatietoetsen	7. Stop/Exit
2. Status LED (Light-Emitting Diode)	5. Kopieertoetsen (Tijdelijke Instellingen)	8. Start
3. Liquid Crystal Display (LCD) met 5 Regels	6. Cijfertoetsen	9. Scan key



Zie voor informatie over het bedieningspaneel "Overzicht van het bedieningspaneel" in Hoofdstuk 1 van de Gebruikershandleiding.

 <p>Waarschuwing</p>		 <p>Hint</p>	 <p>Gebruikers Handleiding</p>
<p>Dit duidt op een waarschuwing waarmee rekening moet worden gehouden om persoonlijk letsel te voorkomen.</p>	<p>Dit duidt op waarschuwingen waarmee rekening moet worden gehouden teneinde zeker te stellen dat de DCP op juiste wijze wordt gebruikt of om te voorkomen dat de DCP wordt beschadigd.</p>	<p>Dit zijn opmerkingen of nuttige wenken die u van pas kunnen komen bij het gebruik van de DCP.</p>	<p>Dit verwijst naar de Gebruikershandleiding.</p>

Stap 1

De Machine Installeren

1. Installeer de ADF Documentsteunklep	2
2. Installeer de drumeenheid.....	2
3. Papier in de lade plaatsen	3
4. De scannervergrendeling ontgrendelen	4
5. Het netsnoer aansluiten	4
6. De taal voor de meldingen op het LCD-scherm instellen.....	5

Stap 2

De Driver & de Software installeren

Windows®

Meegeleverde CD-ROM “MFL-Pro Suite”	6
Bij Gebruik van de USB-Interfacekabel (voor Windows® 98/98SE/Me/2000 Professional/XP).....	8
■ Alleen bij gebruik van Windows® 98/98SE/Me	10
■ Alleen bij gebruik van Windows® 2000 Professional	11
■ Alleen bij gebruik van Windows® XP	14
Bij Gebruik van de Parallele Interfacekabel (voor Windows® 98/98SE/Me/2000 Professional/XP).....	17
■ Alleen bij gebruik van Windows® 98/98SE/Me	19
■ Alleen bij gebruik van Windows® 2000 Professional	20
■ Alleen bij gebruik van Windows® XP	24
Bij gebruik van Windows NT® Workstation Version 4.0	27
Bij Gebruik van de Netwerkkinterfacekabel (voor Windows® 98/98SE/Me/NT/2000 Professional/XP).....	29

Macintosh®

Bij Gebruik van de USB-interfacekabel	32
■ Voor Mac OS® 8.6 tot 9.2.....	32
■ Voor Mac OS® X 10.1/10.2.1 of recenter	34
Bij Gebruik van de Netwerkkinterfacekabel	36
■ Voor Mac OS® 8.6 tot 9.2.....	36
■ Voor Mac OS® X 10.1/10.2.1 of recenter	38

Voor Administrators

Gebruikershandleiding Netwerk – Overzicht van de Hoofdstukken (NC-9100h).....	40
De BRAdmin Professional Configuratie-tool installeren (alleen bij Gebruik van Windows®)	41
Uw IP-adres, het Subnetmasker en de Gateway instellen met behulp van BRAdmin Professional (alleen voor Windows®-Gebruikers)	42
Opties	43
Verbruiksonderdelen Vervangen	43

1 Installeer de ADF Documentsteunklep



Sluit de interfacekabel NIET aan. De interfacekabel wordt pas aangesloten wanneer de driver wordt geïnstalleerd.

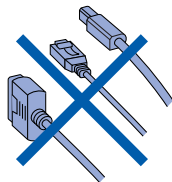

- 1 Open het ADF-deksel.

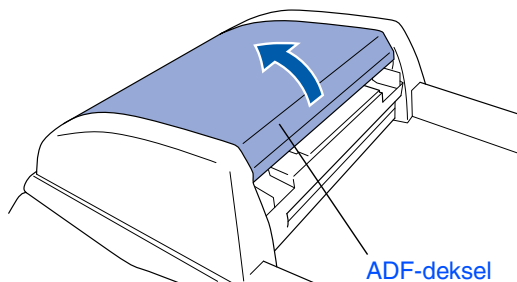

- 2 Plaats de lipjes van de ADF-steun in de openingen van de ADF, eerst aan de ene dan aan de andere kant.

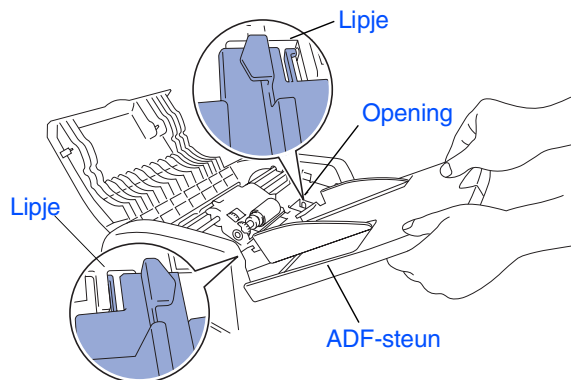

- 3 Duw de ADF-steun naar beneden, totdat deze op haar plaats klikt.

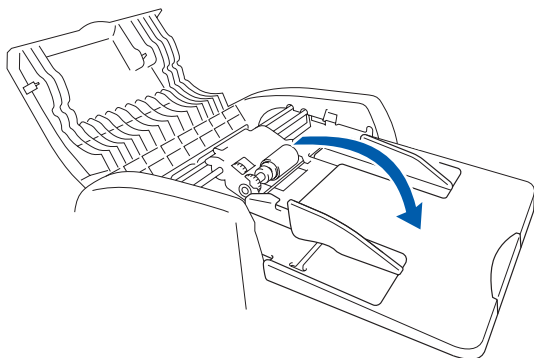

- 4 Sluit het ADF-deksel.

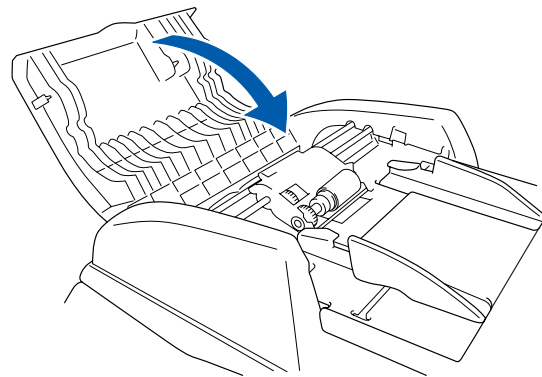

2 Installeer de drumeenheid

- 1 Druk op de ontgrendelknop om het frontdeksel te openen.

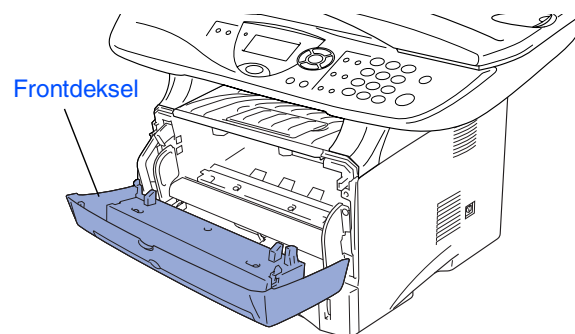
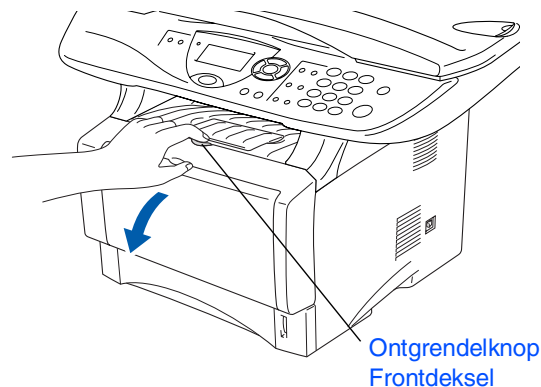

- 2 Neem de drumeenheid uit de verpakking. Verwijder de bescherming.

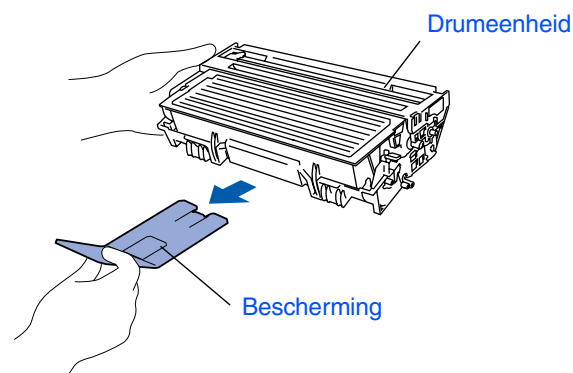

- 3 Schud de drumeenheid enkele keren van links naar rechts, zodat de toner gelijkmatig wordt verdeeld.

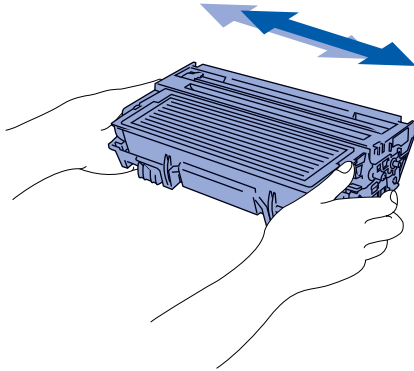

- 4 Schuif de drumeenheid in de DCP (totdat deze op zijn plaats klikt).

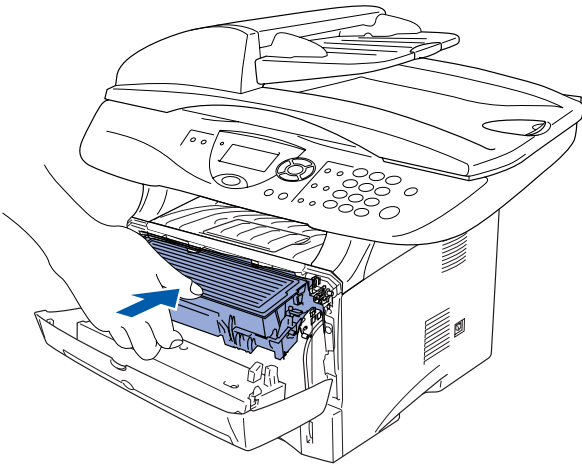

- 5 Sluit het frontdeksel van de DCP.

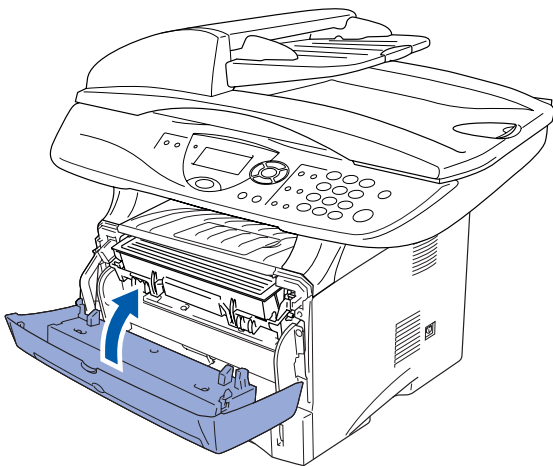

3 Papier in de lade plaatsen

- 1 Trek de papierlade volledig uit de DCP.

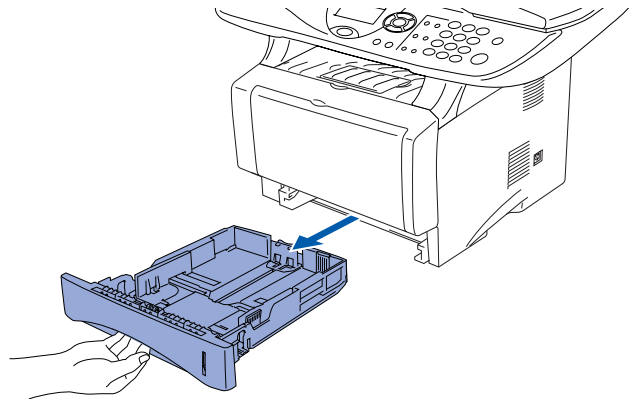

- 2 Druk op de ontgrendeling van de papiergeleiders en verschuif deze voor het correcte papierformaat. Controleer of de geleiders goed vastzitten in de papierlade.

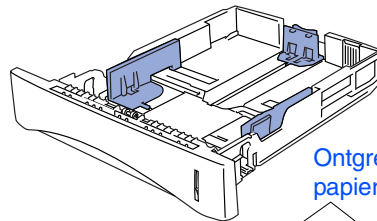

Ontgrendeling papiergeleiders

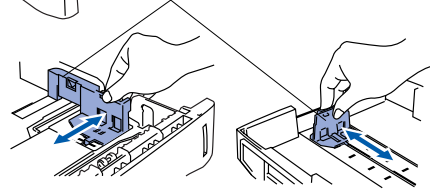

Voor het formaat Legal drukt u op de universele ontgrendeling en trekt u aan de achterkant van de papierlade.

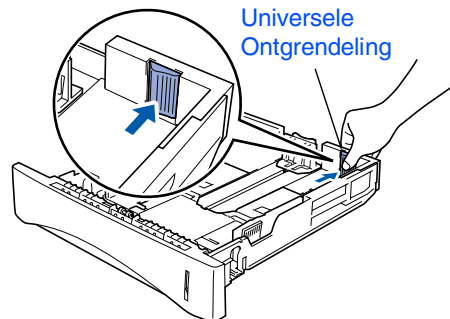

Universele Ontgrendeling

Stap 1

De Machine installeren

- 3 Blader de stapel papier goed door; dit om te voorkomen dat papier vastloopt of scheef wordt ingevoerd.

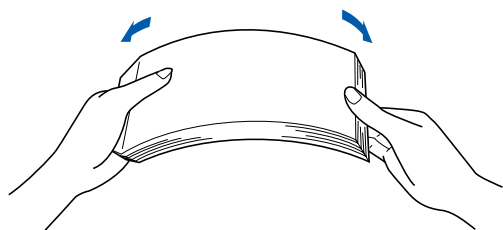

- 4 Plaats papier in de papierlade. Controleer of het papier vlak in de lade ligt en of het papier niet boven de maximum markering komt.

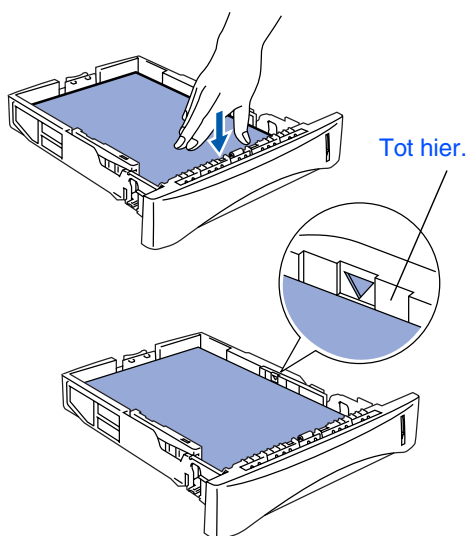

- 5 Schuif de papierlade goed in de DCP en vouw de Steunklep uit voor u de DCP gaat gebruiken.

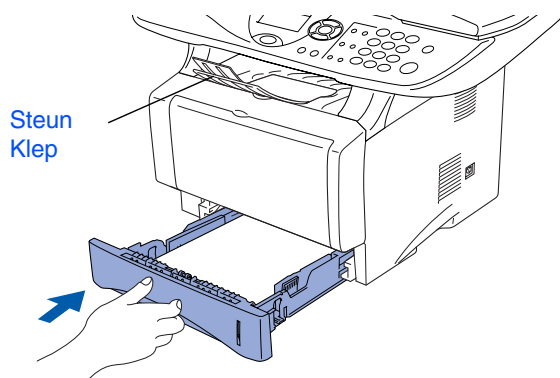

Voor meer details over de mogelijke papersoorten raadpleegt u "Papier" in Hoofdstuk 2 van de Gebruikershandleiding.

4 De scannervergrendeling ontgrendelen

- 1 Zet de hendel omhoog om de scanner te ontgrendelen. (de grijze vergrendelingshendel zit achteraan links opzij van het documentdeksel).

Scannervergrendelingshendel

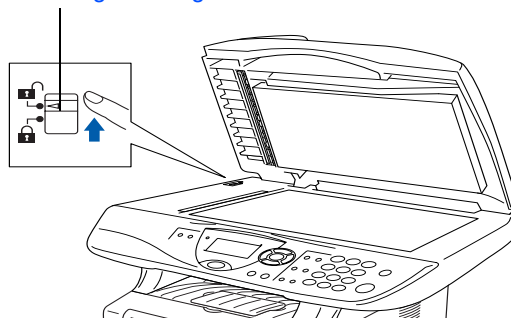

5 Het netsnoer aansluiten

 Sluit de parallelle kabel of de USB-kabel nog niet aan.

- 1 Zorg dat de machine uit is. Sluit het netsnoer aan op de DCP.

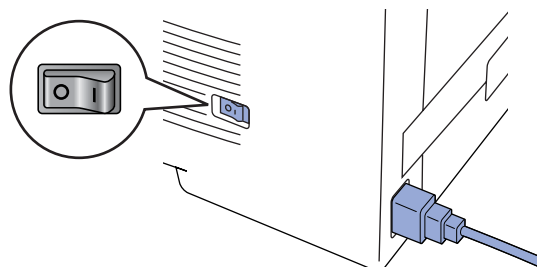

- 2 Steek de stekker in het stopcontact. Zet de aan/uit-schakelaar aan.





Wanneer Scanslot nazien op het LCD-scherm verschijnt, moet u de scannervergrendeling direct ontgrendelen en drukken op **Stop/Exit**.

6

De taal voor de meldingen op het LCD-scherm instellen

De meldingen op het LCD-scherm kunnen worden weergegeven in het Nederlands, Frans of Engels.

- 1 Druk op **Menu, 1, 0**.
- 2 Druk op  of  om NEDERLANDS, FRANS of ENGELS te selecteren, en druk op **Menu/Set**.

Ga naar de Volgende pagina om de driver te installeren.

Voor Administrators

Macintosh®
Netwerk

Macintosh®
USB

Windows®
Netwerk

Windows
NT® 4.0
Parallel

Windows®
Parallel

Windows®
USB

De Machine
Installeren

Meegeleverde CD-ROM "MFL-Pro Suite"

De CD-ROM bevat de volgende onderdelen:

Windows®



MFL-Pro Suite bevat Printerdriver, Scannerdriver, ScanSoft® PaperPort® 9.0SE, ScanSoft® OmniPage® en True Type® lettertypen. PaperPort® 9.0SE is een toepassing voor het beheren van documenten en voor het weergeven van gescande documenten. ScanSoft® OmniPage®, dat in PaperPort® 9.0SE is geïntegreerd, is een OCR-toepassing die een beeld in tekst omzet en deze tekst in uw standaard tekstverwerker plaatst.



MFL-Pro Suite installeren

U kunt MFL-Pro Suite en multifunctionele drivers installeren.



Optionele applicaties installeren

U kunt andere hulpprogramma's voor MFL-Pro Suite installeren.



Documentatie*¹

U kunt de Gebruikershandleiding en andere documentatie in PDF-formaat bekijken (Viewer meegeleverd).



On line registratie

Voor het snel registreren van uw machine wordt u doorverwezen naar de Registratiepagina voor Brother-producten.



Brother Solutions Center

Contactinformatie voor Brother en koppelingen naar websites met het laatste nieuws en ondersteuningsinformatie.



Repair MFL-Pro Suite

Als u fouten ontdekt tijdens het installeren van MFL-Pro Suite, kunt u deze functie gebruiken om de software automatisch te repareren en opnieuw te installeren.

Macintosh®



Start Here OS 8.6-9.2

U kunt de printerdriver, de scannerdriver en Presto!® PageManager® voor Mac OS® 8.6 - 9.2 installeren.



Start Here OSX

U kunt de printerdriver, de scannerdriver, het programma Remote Setup en Presto!® PageManager® voor Mac OS® 10.1/10.2.1 of recenter installeren.



ReadMe!

Hier vindt u belangrijke informatie en tips voor het oplossen van problemen.



Documentation*¹

U kunt de Gebruikershandleiding en andere documentatie in PDF-formaat bekijken.



Brother Solutions Center

Hiermee gaat u naar het Brother Solutions Center, een website waar u informatie vindt over uw Brother-product, zoals veelgestelde vragen, Gebruikershandleidingen, nieuwere versies van Drivers en Tips voor het gebruik van de DCP.



On-Line Registration

Voor het snel registreren van de DCP wordt u doorverwezen naar de webpagina Brother Product Registration.

*¹ De Gebruikershandleiding op de CD-ROM bevat de Software- en Netwerkhandleiding voor de functies die beschikbaar zijn bij aansluiting op een computer (bv. printen en scannen).



Volg de instructies op deze pagina die betrekking hebben op uw besturingssysteem en op uw interfacekabel.

De Machine
Installeren

Windows®



Bij gebruik van de USB-InterfacekabelGa naar pagina 8
(voor Windows® 98/98SE/Me/2000 Professional/XP)

Windows®
USB



Bij gebruik van de Parallele Interfacekabel ...Ga naar pagina 17
(voor Windows® 98/98SE/Me/2000 Professional/XP)

Windows®
Parallel



Bij gebruik van Windows NT® Workstation Version 4.0...Ga naar pagina 27
(bij gebruik van de Parallele Interfacekabel)

Windows
NT® 4.0
Parallel



Bij gebruik van de Netwerkkinterfacekabel ...Ga naar pagina 29
(voor Windows® 98/98SE/Me/2000 Professional/XP)

Windows®
Network

Macintosh®



Bij Gebruik van de USB-Interfacekabel

- Voor Mac OS® 8.6 tot 9.2Ga naar pagina 32
- Voor Mac OS® X 10.1/10.2.1 of recenter ...Ga naar pagina 34

Macintosh®
USB



Bij Gebruik van de Netwerkkinterfacekabel

- Voor Mac OS® 8.6 tot 9.2Ga naar pagina 36
- Voor Mac OS® X 10.1/10.2.1 of recenter ...Ga naar pagina 38

Macintosh®
Network

Voor AdministratorsGa naar pagina 40

Voor
Administrators

Bij Gebruik van de USB-Interfacekabel (voor Windows® 98/98SE/Me/2000 Professional/XP)

Zorg dat u de aanwijzingen in Stap 1 “De Machine Installeren” op pagina’s 2 - 5 hebt voltooid.



- Brother adviseert u de machine rechtstreeks aan te sluiten op uw computer.
- Sluit eerst alle applicatieprogramma's voordat u MFL-Pro gaat installeren.

- 1 Haal de stekker van de DCP uit het stopcontact en uit uw computer, als u reeds een interfacekabel hebt aangesloten.

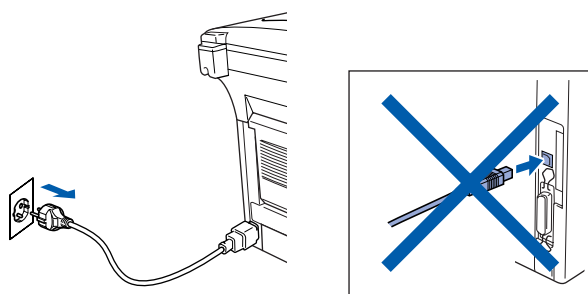

- 2 Zet uw computer aan.
(bij gebruik van Windows® 2000 Professional / XP dient u als administrator te zijn aangemeld).

- 3 Plaats de meegeleverde CD-ROM in uw CD-ROM-station. Als het scherm met de modelnaam wordt weergegeven, selecteert u de DCP. Selecteer uw taal wanneer u het talenscherm ziet.



- 4 Het hoofdmenu van de CD-ROM wordt geopend.
Klik op **MFL-Pro Suite installeren**.



Als dit venster niet wordt geopend, kunt u Windows® Explorer gebruiken om het **setup.exe** uit te voeren vanuit de hoofddirectory van Brother's CD-ROM.



Als het volgende scherm wordt weergegeven, moet u op **OK** klikken om de recentere Windows®-versies te installeren. Wanneer de updates zijn geïnstalleerd, kan het zijn dat uw PC opnieuw wordt opgestart. De installatie gaat dan automatisch verder.

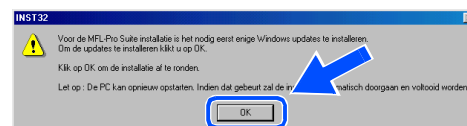

Als de installatie niet automatisch wordt voortgezet, opent u het hoofdmenu opnieuw door de CD-ROM uit te werpen en weer in de computer te steken of door in de hoofddirectory op het programma **setup.exe** te dubbelklikken, waarna u vanaf Stap 4 verder gaat met het installeren van MFL-Pro Suite.

- 5 Als u de licentieovereenkomst van ScanSoft® PaperPort® 9.0SE hebt gelezen en geaccepteerd, klikt u op **Ja**.

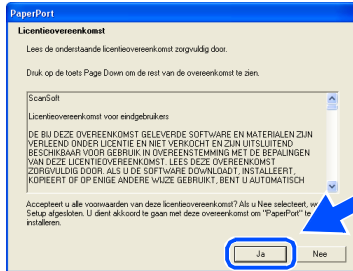

- 6 De installatie van PaperPort® 9.0SE begint automatisch en daarna wordt MFL-Pro Suite geïnstalleerd.



Als er tijdens de installatie een foutmelding verschijnt, kunt u de software herstellen en opnieuw installeren. Selecteer in het menu **CD Repair MFL-Pro Suite** en volg de instructies op het scherm.

- 7 Als het venster met de Brother MFL-Pro Suite-softwarelicentieovereenkomst wordt geopend, klikt u op **Ja**, als u de voorwaarden van de softwarelicentieovereenkomst accepteert.

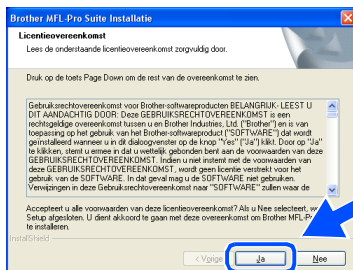

- 8 Selecteer **Lokale verbinding** en klik vervolgens op **Volgende**. De installatie gaat verder.

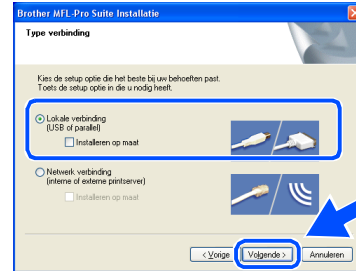

Als u de PS-driver wilt installeren, selecteert u **Installeren op maat** en volgt u de instructies op het scherm. Wanneer het scherm **Selecteer de gewenste onderdelen** verschijnt, controleert u **PS-driver**, en gaat u vervolgens verder met het volgen van instructies op het scherm.

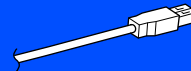

Bij gebruik van Windows® 98/98SE/Me
→ Ga naar pagina 10
Bij Gebruik van Windows® 2000 Professional
→ Ga naar pagina 11
Bij Gebruik van Windows® XP
→ Ga naar pagina 14

Bij Gebruik van de USB-Interfacekabel (voor Windows® 98/98SE/Me/2000 Professional/XP)

Alleen bij gebruik van Windows® 98/98SE/Me

Zorg dat u de instructies in ① tot ⑧ op pagina's 8 - 9 hebt voltooid.

- ⑨ Als dit scherm verschijnt, sluit u de USB-interfacekabel eerst op uw PC aan en vervolgens op de DCP.

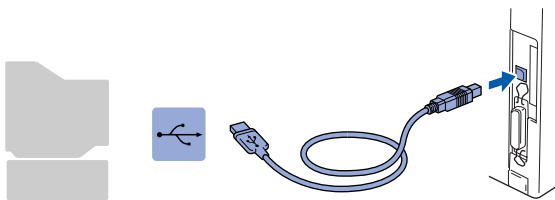
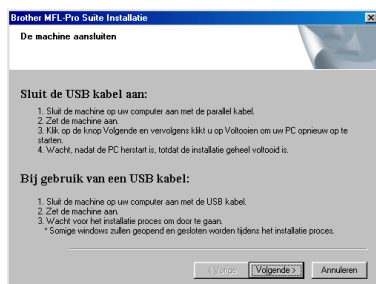

- ⑩ Steek de stekker in het stopcontact en zet de DCP aan.

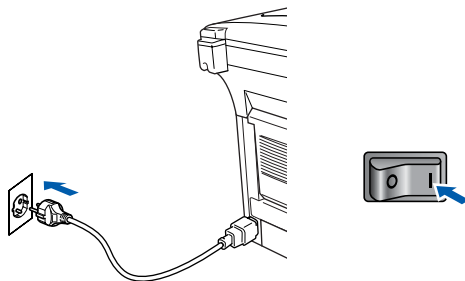

Na enkele seconden wordt het installatievenster weergegeven.. De installatie van de Brother-drivers start automatisch. De installatieschermen worden na elkaar weergegeven. U moet dus even wachten.

- ⑪ Als het on-line registratiescherm voor Brother verschijnt, selecteert u daar de gewenste optie en volgt u de instructies op het scherm.

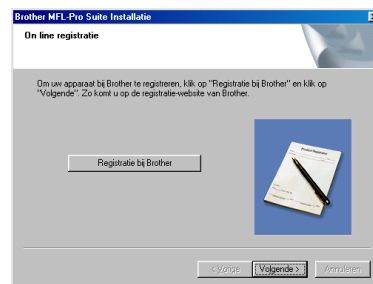

- ⑫ Wanneer het volgende scherm wordt weergegeven, klikt u op **Voltoeien** en moet u wachten, totdat de computer Windows opnieuw opstart en de installatie hervat.

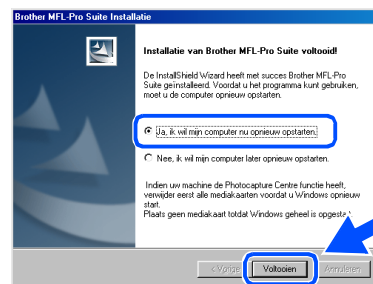

Als de installatie is mislukt, de installatie opnieuw proberen door de optie **Repair MFL-Pro Suite** uit het hoofdmenu te gebruiken. Selecteer **Repair MFL-Pro Suite** en volg de instructies op het scherm.

OK! MFL-Pro Suite, Printerdriver en Scannerdriver zijn nu geïnstalleerd en de installatie is voltooid.

Alleen bij gebruik van Windows® 2000 Professional

Zorg dat u de instructies in 1 tot 8 op pagina's 8 - 9 hebt voltooid.

- 9 Wanneer dit scherm wordt weergegeven, sluit u de USB-interfacekabel eerst op uw PC aan en vervolgens op de DCP. Zet de DCP aan door het netsnoer aan te sluiten.

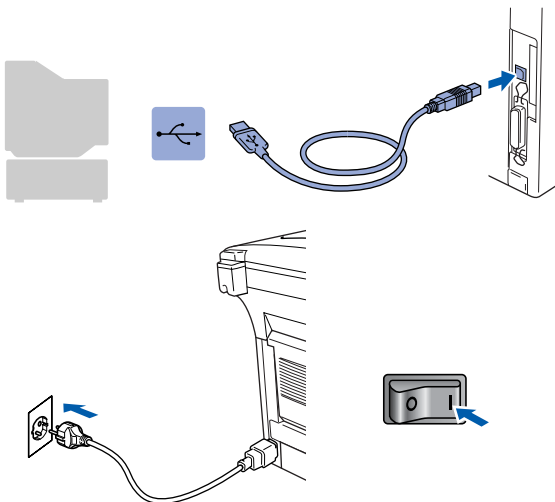

Na een paar seconden wordt het installatievenster weergegeven. De installatie van de Brother-drivers start automatisch. Volg de aanwijzingen op het scherm.

- 10 Als het on-line registratiescherm voor Brother verschijnt, selecteert u daar de gewenste optie en volgt u de instructies op het scherm.

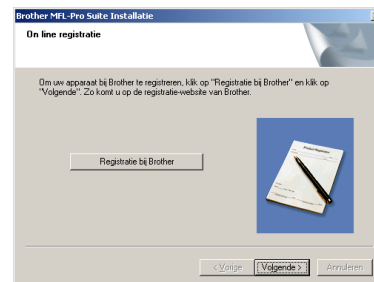

- 11 Wanneer het volgende scherm wordt weergegeven, klikt u op **Voltoeien** en moet u wachten, totdat de PC Windows opnieuw opstart en de installatie hervat.

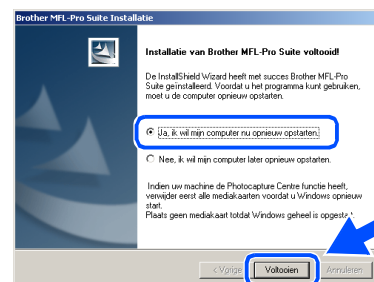

- OK!** Samen met MFL-Pro Suite werd een **Basic Universal printerdriver** geïnstalleerd die gecertificeerd is voor gebruik met besturingssystemen van **Windows®**.

Brother biedt ook een printerdriver voorzien van alle functies (Native driver) die over meer functies beschikt dan de Basic Universal driver. Deze driver is echter niet gecertificeerd voor Windows®. Om de Brother Native driver te installeren, gaat u verder met Stap 12.



Voor meer informatie over de beschikbare functies leest u Hoofdstuk 2 van de Softwarehandleiding.

Wordt vervolgd ...

Bij Gebruik van de USB-Interfacekabel (voor Windows® 98/98SE/Me/2000 Professional/XP)

Installeren van de Brother Native driver

- 12 Klik op **Start** en selecteer **Instellingen** en vervolgens **Printers**. Klik op **Printer toevoegen** en de Wizard Printer Toevoegen start op. Wanneer dit scherm verschijnt, klikt u op **Volgende**.

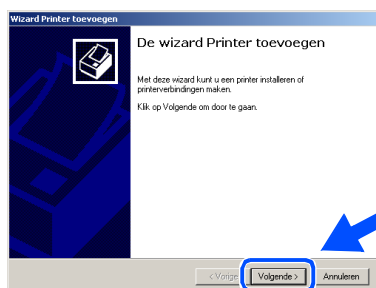

- 13 Deselecteer de **Mijn Plug en Play-printer automatisch detecteren en installeren** en klik vervolgens op **Volgende**.

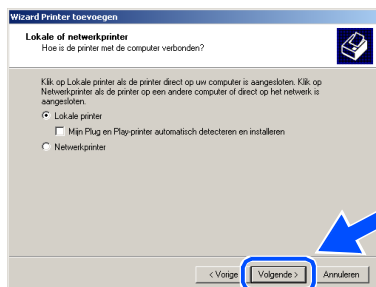

- 14 Selecteer **USBXXX** in het keuzemenu voor de Printerpoort en klik vervolgens op **Volgende**.

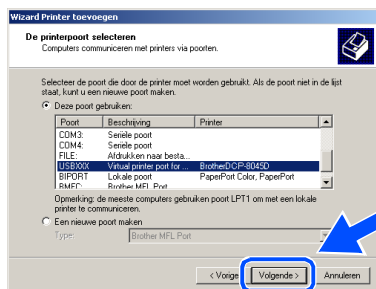

- 15 Klik op **Diskette...**

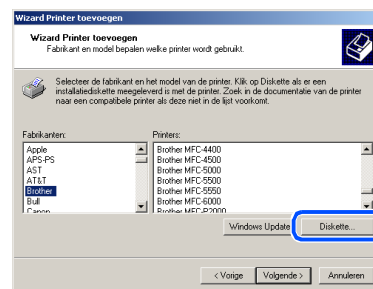

- 16 Blader door de CD-ROM, markeer de taalmap en klik op **Openen**. Markeer de map **W2K** en klik op **Openen**. Markeer de map **Addprt** en klik op **Openen**.

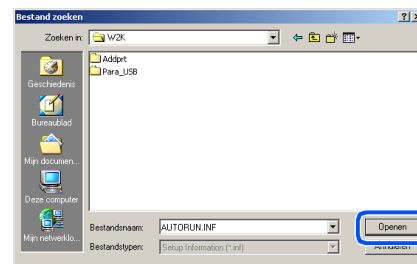

- 17 Klik op **Openen**.

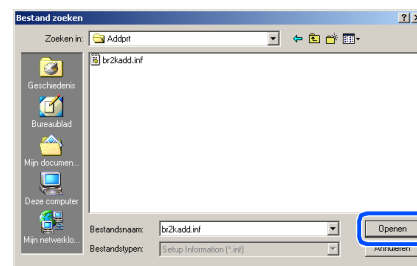

- 18 Controleer of **X:\DUT\W2K\Addprt** in het venster wordt weergegeven en klik op **OK** (X:\ is de driveletter van uw CD-ROM).



- 19 Markeer het model dat u installeert in de lijst met machines en klik op **Volgende**.

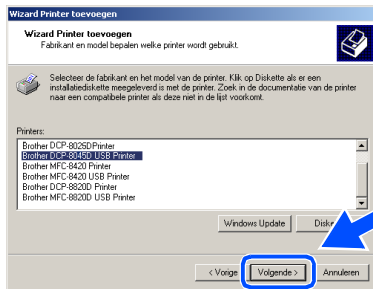

 Wees er zeker van dat u een USB-printer selecteert.

- 20 Het model dat u nu installeert wordt in het venster weergegeven. Selecteer **Ja** of **Nee**, als u deze driver als standaardprinter wilt instellen.

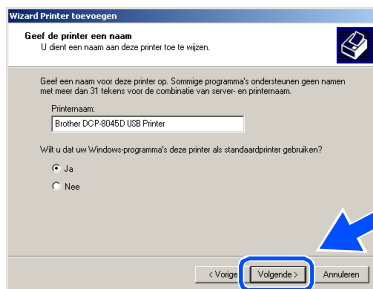

- 21 Selecteer in dit scherm **Deze printer niet delen** en **Volgende**.

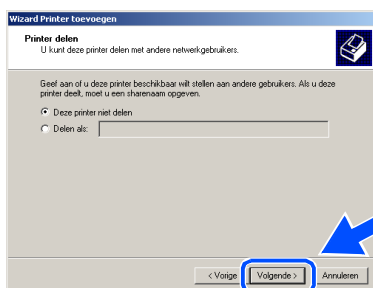

- 22 Selecteer **Ja** en **Volgende** om een testpagina af te drukken.

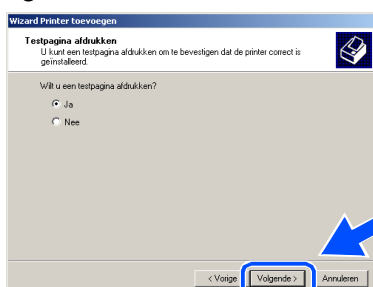

- 23 In dit scherm klikt u op **Voltoeien**.



- 24 Wanneer het dialoogvenster **Digitale Handtekening Niet Gevonden** verschijnt, klikt u op **Ja**.



- 25 Als de testpagina is afgedrukt, klikt u op **OK**.

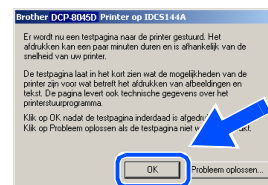

 Er staan twee Brother printerdrivers in de lijst voor de Printers. De driver met modelnaam gevolgd door "Printer" (bv. Brother DCP-8045D Printer) is de Brother Native Driver.

- OK!** De Brother Native Drivers zijn nu geïnstalleerd en de installatie is voltooid.

Bij Gebruik van de USB-Interfacekabel (voor Windows® 98/98SE/Me/2000 Professional/XP)

Alleen bij gebruik van Windows® XP

Zorg dat u de instructies in 1 tot 8 op pagina's 8 - 9 hebt voltooid.

- 9 Wanneer dit scherm wordt weergegeven, sluit u de USB-interfacekabel eerst op uw PC aan en vervolgens op de DCP. Zet de DCP aan door het netsnoer aan te sluiten.

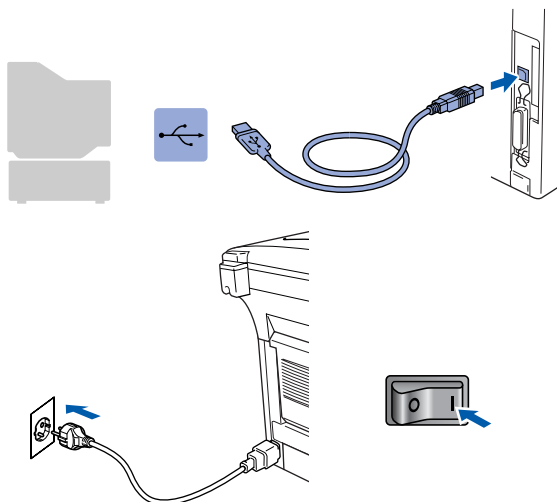

Na een paar seconden wordt het installatievenster weergegeven. De installatie van de Brother-drivers start automatisch. De schermen worden na elkaar weergegeven. U moet dus even wachten.

- 10 Als het on-line registratiescherm voor Brother verschijnt, selecteert u daar de gewenste optie en volgt u de instructies op het scherm.

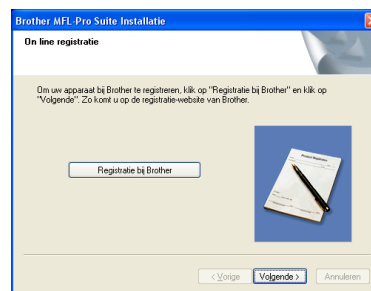

- 11 Wanneer het volgende scherm wordt weergegeven, klikt u op **Voltoeien** en moet u wachten, totdat de PC Windows opnieuw opstart en de installatie hervat.

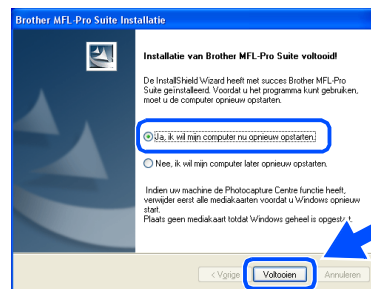

- OK!** Samen met MFL-Pro Suite werd een Basic Universal printerdriver geïnstalleerd die gecertificeerd is voor gebruik met besturingssystemen van Windows®.

Brother biedt ook een printerdriver voorzien van alle functies (Native driver) die over meer functies beschikt dan de Basic Universal driver. Deze driver is echter niet gecertificeerd voor Windows®. Om de Brother Native driver te installeren, gaat u verder met Stap 12.



Voor meer informatie over de beschikbare functies leest u Hoofdstuk 2 van de Softwarehandleiding.

Installeren van de Brother Native driver

- 12 Klik op **Start** en selecteer **Printers en faxapparaten**. Klik op **Printer toevoegen** en de Wizard Printer Toevoegen start op. Wanneer dit scherm verschijnt, klikt u op **Volgende**.



- 13 Deselecteer de **Mijn Plug en Play-printer automatisch detecteren en installeren** en klik vervolgens op **Volgende**.

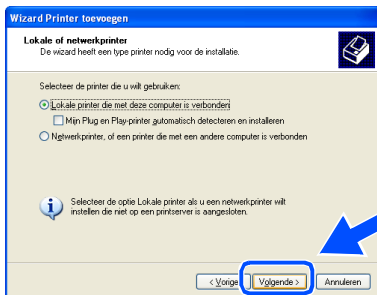

- 14 Selecteer **USBXXX** in het keuzemenu voor de Printerpoort en klik vervolgens op **Volgende**.

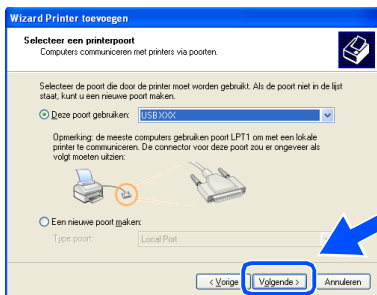

- 15 Klik op **Diskette...**

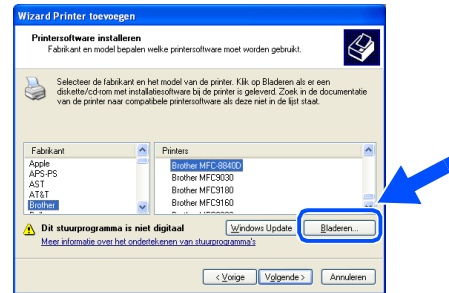

- 16 Blader door de CD-ROM, markeer de taalmap en klik op **Openen**. Markeer de map **WXP** en klik op **Openen**. Markeer de map **Addprt** en klik op **Openen**.

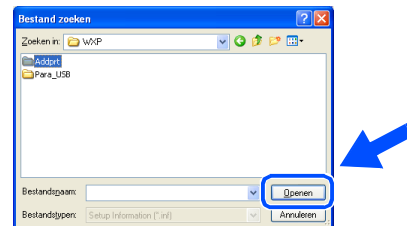

- 17 Klik op **Openen**.

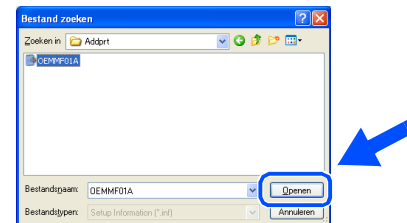

- 18 Controleer of **X:\DUTWXP\Addprt** in het venster wordt weergegeven en klik op **OK** (X:\ is de driveletter van uw CD-ROM).



Wordt vervolgd ...

Bij Gebruik van de USB-Interfacekabel (voor Windows® 98/98SE/Me/2000 Professional/XP)

- 19 Markeer het model dat u installeert in de lijst met machines en klik op **Volgende**.

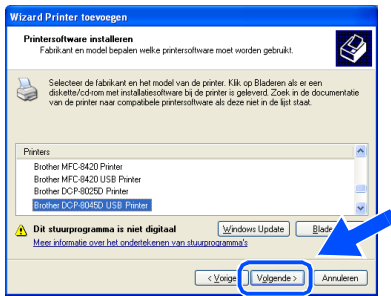

 Wees er zeker van dat u een USB-printer selecteert.

- 20 Het model dat u nu installeert wordt in het venster weergegeven. Selecteer **Ja** of **Nee**, als u deze driver als standaardprinter wilt instellen.

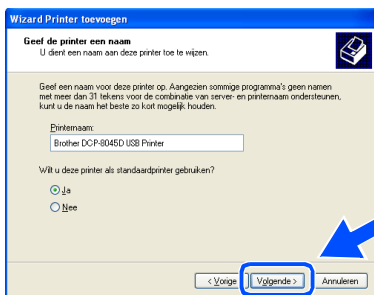

- 21 Selecteer in dit scherm **Deze printer niet delen** en **Volgende**.

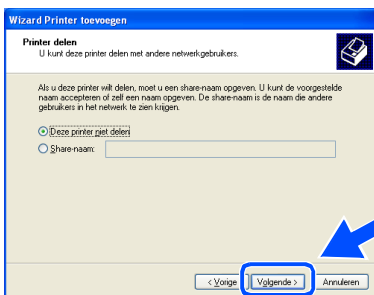

- 22 Selecteer **Ja** en **Volgende** om een testpagina af te drukken.

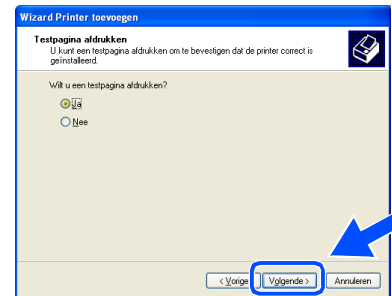

- 23 In dit scherm klikt u op **Voltoeien**.

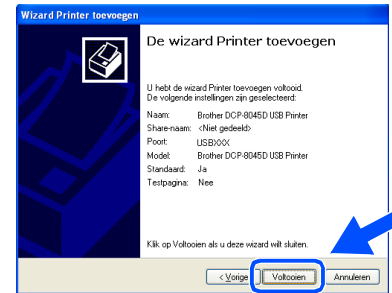

- 24 Wanneer het Windows Logo testscherm wordt weergegeven, klikt u op **Toch doorgaan**.



 Er staan twee Brother printerdrivers in de lijst voor de Printers. De driver met modelnaam gevolgd door "Printer" (bv. Brother DCP-8045D Printer) is de Brother Native Driver.

- OK!** De Brother Native Drivers zijn nu geïnstalleerd en de installatie is voltooid.

Bij Gebruik van de Parallele Interfacekabel (voor Windows® 98/98SE/Me/2000 Professional/XP)

Zorg dat u de aanwijzingen in Stap 1 “De Machine Installeren” op pagina’s 2 - 5 hebt voltooid.



- Brother adviseert u de machine rechtstreeks aan te sluiten op uw computer.
- Sluit eerst alle applicatieprogramma's voordat u MFL-Pro gaat installeren.

- 1 Zet de DCP uit en haal de stekker van de DCP uit het stopcontact. Als u reeds een interfacekabel had aangesloten, dient u deze nu los te koppelen..

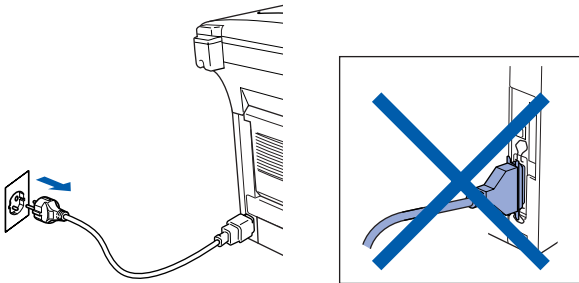

- 2 Zet de computer aan.
(bij gebruik van Windows® 2000 Professional/XP dient u als administrator te zijn aangemeld).

- 3 Plaats de CD-ROM voor Windows® in uw CD-ROM-station. Als het scherm met de modelnaam wordt weergegeven, selecteert u de DCP. Selecteer uw taal wanneer u het talenscherm ziet.



- 4 Het hoofdmenu van de CD-ROM wordt geopend.
Klik op **MFL-Pro Suite installeren**.

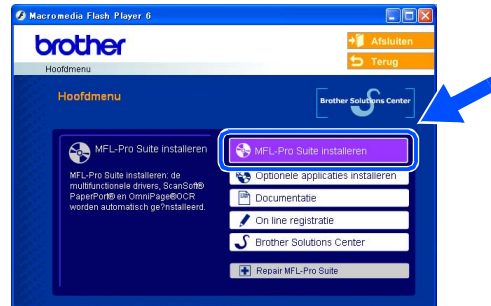

Als dit venster niet wordt geopend, kunt u Windows® Explorer gebruiken om het programma **setup.exe** uit te voeren vanuit de hoofddirectory van Brother's CD-ROM.



Als het volgende scherm wordt weergegeven, klikt u op **OK** om de recentere Windows®-versies te installeren. Wanneer de recentere versies zijn geïnstalleerd, kunt u de computer opnieuw starten. Opmerking: Als dit het geval is, gaat de installatie automatisch verder.



Als de installatie niet automatisch wordt voortgezet, dient u het menu van het installatieprogramma opnieuw te openen door op het programma **setup.exe** vanuit de hoofddirectory van Brother's CD-ROM te dubbelklikken, waarna u doorgaat vanaf Stap 4.

Wordt vervolgd ...

Bij Gebruik van de Parallele Interfacekabel (voor Windows® 98/98SE/Me/2000 Professional/XP)

- 5 Als u de licentieovereenkomst van ScanSoft® PaperPort® 9.0SE hebt gelezen en geaccepteerd, klikt u op **Ja**.

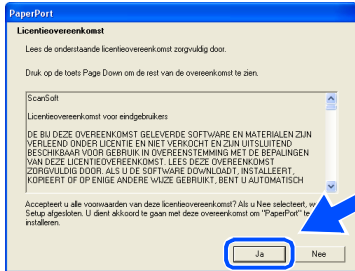

- 8 Selecteer **Lokale verbinding** en klik vervolgens op **Volgende**. De installatie gaat verder.



- 6 De installatie van PaperPort® 9.0SE begint automatisch en daarna wordt MFL-Pro Suite geïnstalleerd.



Als er tijdens de installatie een foutmelding verschijnt, kunt u de software herstellen en opnieuw installeren. Selecteer in het menu **CD Repair MFL-Pro Suite** en volg de instructies op het scherm.



Als u de PS-driver wilt installeren, selecteert u **Installeren op maat** en volgt u de instructies op het scherm. Wanneer het scherm **Selecteer de gewenste onderdelen** verschijnt, controleert u **PS-driver**, en gaat u vervolgens verder met het volgen van instructies op het scherm.

- 7 Als het venster met de Brother MFL-Pro Suite-softwarelicentieovereenkomst wordt geopend, klikt u op **Ja**, als u de voorwaarden van de softwarelicentieovereenkomst accepteert.



Bij gebruik van Windows® 98/98SE/Me
→ Ga naar pagina 19

Bij Gebruik van Windows® 2000 Professional
→ Ga naar pagina 20

Bij Gebruik van Windows® XP
→ Ga naar pagina 24

Alleen bij gebruik van Windows® 98/98SE/Me

Zorg dat u de instructies in 1 tot 8 op pagina's 17 - 18 hebt voltooid.

- 9 Wanneer dit scherm wordt weergegeven, sluit u de parallele interfacekabel eerst op uw PC aan en vervolgens op de DCP. Zet de DCP aan door het netsnoer aan te sluiten.

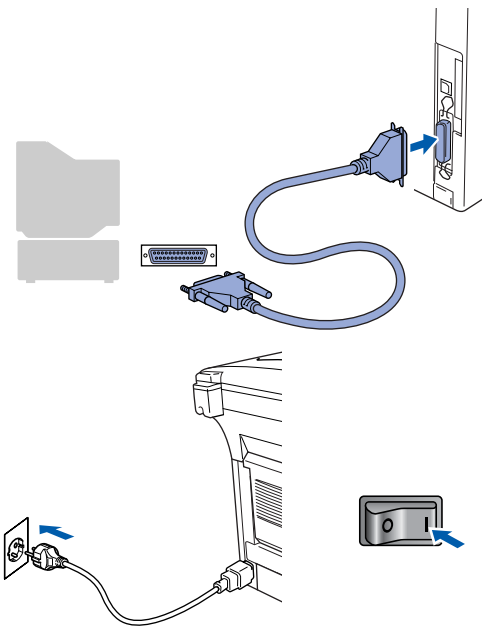

- 10 Klik op **Volgende**.



- 11 Als het on-line registratiescherm voor Brother verschijnt, selecteert u daar de gewenste optie en volgt u de instructies op het scherm.

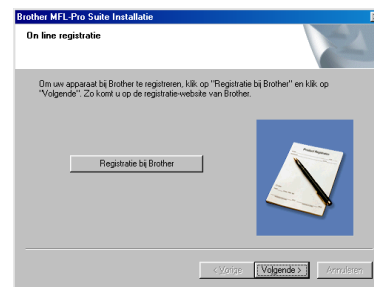

- 12 Wanneer het volgende scherm wordt weergegeven, klikt u op **Voltoeien** en moet u wachten, totdat de PC Windows opnieuw opstart en de installatie hervat.

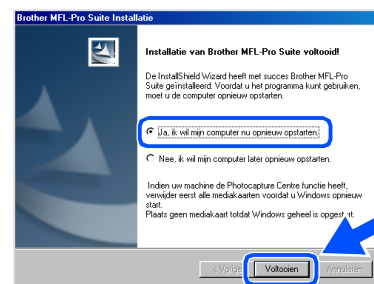

- 13 Nadat de computer opnieuw is opgestart, wordt de installatie van de Brother-driver automatisch gestart. Volg de aanwijzingen op het scherm.

- OK!** MFL-Pro Suite, Printerdriver en Scannerdriver zijn nu geïnstalleerd en de installatie is voltooid.

Bij Gebruik van de Parallele Interfacekabel (voor Windows® 98/98SE/Me/2000 Professional/XP)

Alleen bij gebruik van Windows® 2000 Professional

Zorg dat u de instructies in 1 tot 8 op pagina's 17 - 18 hebt voltooid.

- 9 Wanneer dit scherm wordt weergegeven, sluit u de parallele interfacekabel eerst op uw PC aan en vervolgens op de DCP. Zet de DCP aan door het netsnoer aan te sluiten.

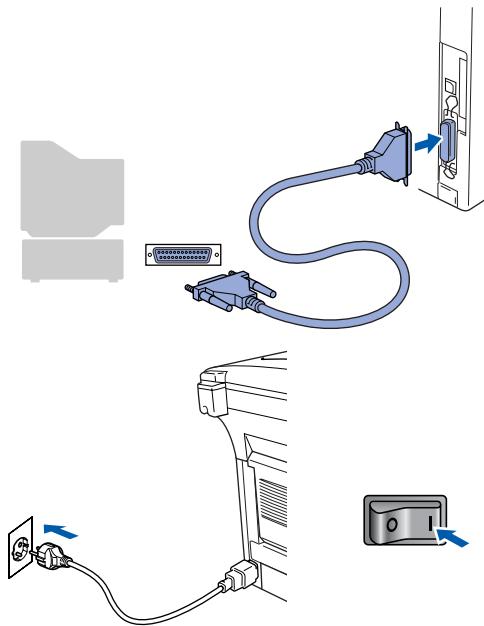

- 10 Klik op **Volgende**.



- 11 Als het on-line registratiescherm voor Brother verschijnt, selecteert u daar de gewenste optie en volgt u de instructies op het scherm.

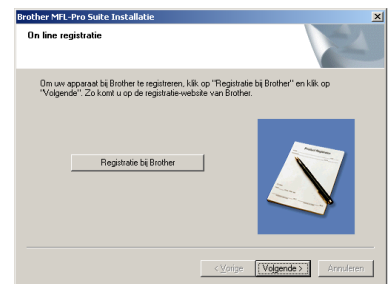

- 12 Klik op **Voltoeien** om uw computer opnieuw op te starten.



13 Nadat de computer opnieuw is opgestart, wordt de installatie van de Brother-drivers automatisch gestart. Volg de aanwijzingen op het scherm.

14 Als de dialoogvensters **Kan digitale handtekening niet vinden** verschijnen, klikt u op **Ja** om de driver te installeren.



OK! Samen met MFL-Pro Suite werd een **Basic Universal printerdriver** geïnstalleerd die gecertificeerd is voor gebruik met besturingssystemen van **Windows®**.

Brother biedt ook een printerdriver voorzien van alle functies (Native driver) die over meer functies beschikt dan de Basic Universal driver. Deze driver is echter niet gecertificeerd voor **Windows®**. Om de Brother Native driver te installeren, gaat u verder met **Stap 15**.



Voor meer informatie over de beschikbare functies leest u Hoofdstuk 2 van de Softwarehandleiding.

Installeren van de Brother Native driver

15 Klik op **Start** en selecteer **Instellingen** en vervolgens **Printers**. Klik op **Printer toevoegen** en de Wizard Printer Toevoegen start op. Wanneer dit scherm verschijnt, klikt u op **Volgende**.



16 Deselecteer de **Mijn Plug en Play-printer automatisch detecteren en installeren** en klik vervolgens op **Volgende**.

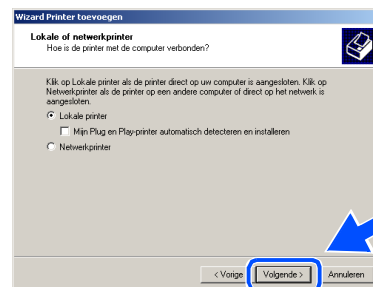

17 Selecteer **BMFC (Brother MFL Port)** in het keuzemenu voor de Printerpoort en klik vervolgens op **Volgende**.

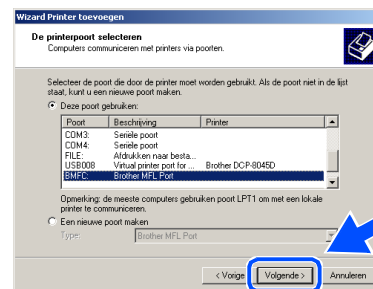

Wordt vervolgd ...

Bij Gebruik van de Parallele Interfacekabel (voor Windows® 98/98SE/Me/2000 Professional/XP)

- 18 Klik op **Diskette...**

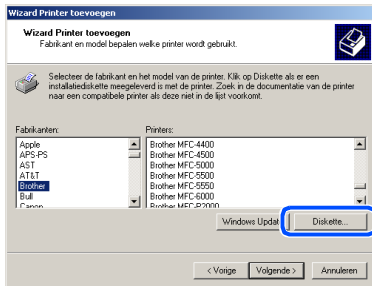

- 19 Blader door de CD-ROM, markeer de taalmap en klik op **Openen**. Markeer de map **W2K** en klik op **Openen**. Markeer de map **Addprt** en klik op **Openen**.

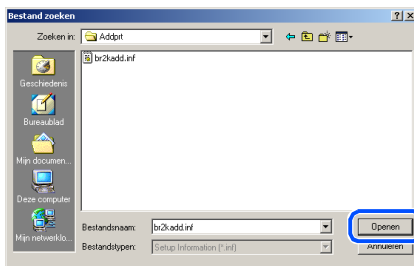

- 20 Klik op **Openen**.

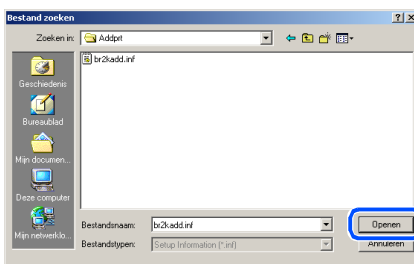

- 21 Controleer of **X:\DUTW2K\Addprt** in het venster wordt weergegeven en klik op **OK** (X:\ is de driveletter van uw CD-ROM).



- 22 Markeer het model dat u installeert in de lijst met machines en klik op **Volgende**.

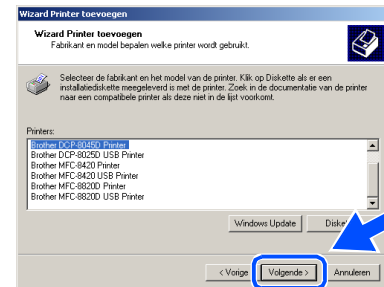

*Wees er zeker van dat u **geen** USB-printer selecteert.*

- 23 Het model dat u nu installeert wordt in het venster weergegeven. Selecteer **Ja** of **Nee**, als u deze driver als standaardprinter wilt instellen.

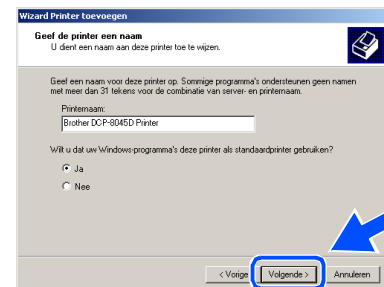

- 24 Selecteer in dit scherm **Deze printer niet delen** en **Volgende**.

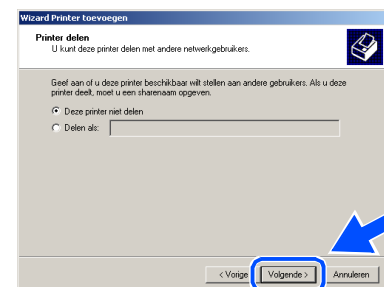

- 25 Selecteer **Ja** en **Volgende** om een testpagina af te drukken.

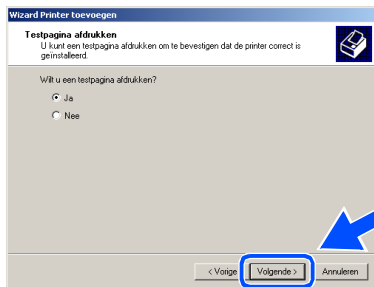

- 26 In dit scherm klikt u op **Voltoeien**.



- 27 Wanneer het dialoogvenster Digitale Handtekening Niet Gevonden verschijnt, klikt u op **Ja**.



- 28 Als de testpagina is afgedrukt, klikt u op **OK**.

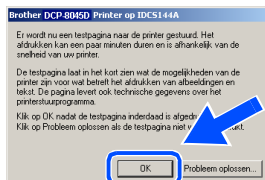

*Er staan twee Brother printerdrivers in de lijst voor de Printers.
De driver met modelnaam gevolgd door "Printer" (bv. Brother DCP-8045D Printer) is de Brother Native Driver.*

- OK!** De Brother Native Drivers zijn nu geïnstalleerd en de installatie is voltooid.

Bij Gebruik van de Parallele Interfacekabel (voor Windows® 98/98SE/Me/2000 Professional/XP)

Alleen bij gebruik van Windows® XP

Zorg dat u de instructies in 1 tot 8 op pagina's 17 - 18 hebt voltooid.

- 9 Wanneer dit scherm wordt weergegeven, sluit u de parallele interfacekabel eerst op uw PC aan en vervolgens op de DCP. Zet de DCP aan door het netsnoer aan te sluiten.

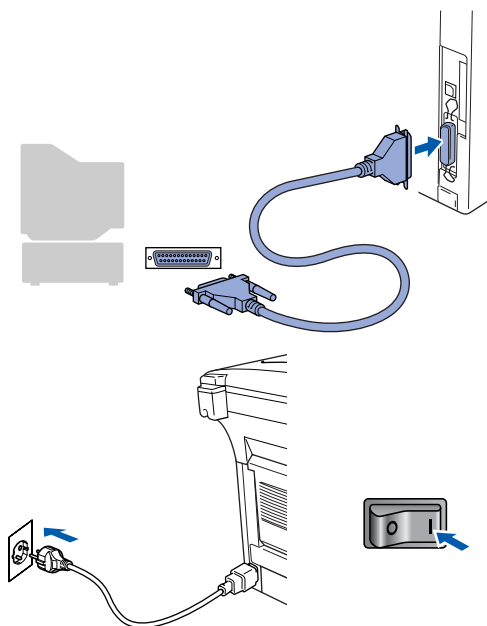

De installatie van de Brother-drivers start automatisch. De schermen worden na elkaar weergegeven. U moet dus even wachten.

- 10 Als het on-line registratiescherm voor Brother verschijnt, selecteert u daar de gewenste optie en volgt u de instructies op het scherm.



- 11 Wanneer het volgende scherm wordt weergegeven, klikt u op **Voltoeien** en moet u wachten, totdat de PC Windows opnieuw opstart en de installatie hervat.

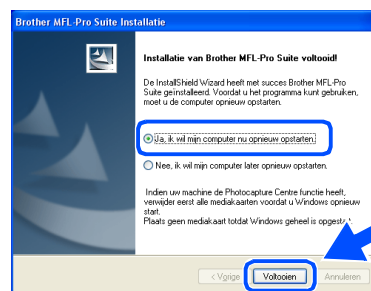

- OK!** Samen met MFL-Pro Suite werd een Basic Universal printerdriver geïnstalleerd die gecertificeerd is voor gebruik met besturingssystemen van Windows®.

Brother biedt ook een printerdriver voorzien van alle functies (Native driver) die over meer functies beschikt dan de Basic Universal driver. Deze driver is echter niet gecertificeerd voor Windows®. Om de Brother Native driver te installeren, gaat u verder met Stap 12.



Voor meer informatie over de beschikbare functies leest u Hoofdstuk 2 van de Softwarehandleiding.

Installeren van de Brother Native driver

- 12 Klik op **Start** en selecteer **Printers en faxapparaten**. Klik op **Printer toevoegen** en de Wizard Printer Toevoegen start op. Wanneer dit scherm verschijnt, klikt u op **Volgende**.



- 13 Deselecteer de **Mijn Plug en Play-printer automatisch detecteren en installeren** en klik vervolgens op **Volgende**.

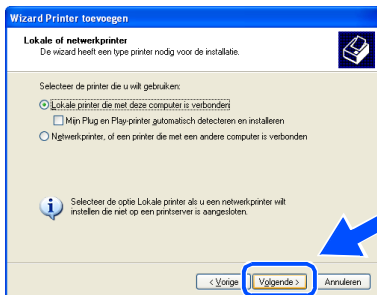

- 14 Selecteer **BMFC (Brother MFL Port)** in het keuzemenu voor de Printerpoort en klik vervolgens op **Volgende**.

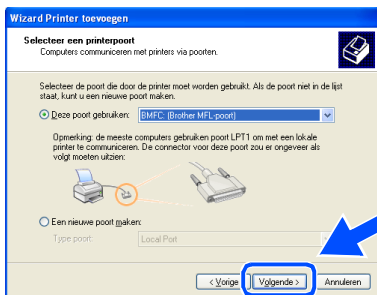

- 15 Klik op **Diskette...**

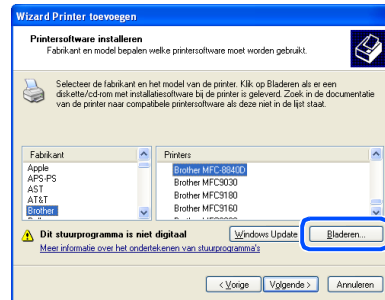

- 16 Blader door de CD-ROM, markeer de taalmap en klik op **Openen**. Markeer de map **WXP** en klik op **Openen**. Markeer de map **Addprt** en klik op **Openen**.

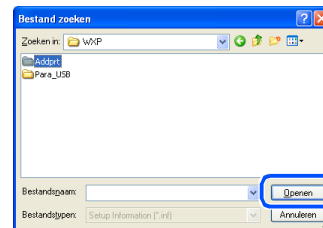

- 17 Klik op **Openen**.

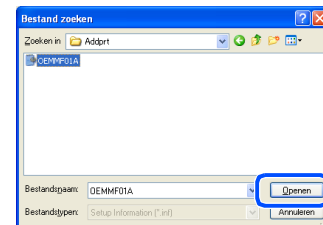

- 18 Controleer of **X:\DUTWXP\Addprt** in het venster wordt weergegeven en klik op **OK** (X:\ is de driveletter van uw CD-ROM).



Wordt vervolgd ...

Bij Gebruik van de Parallele Interfacekabel (voor Windows® 98/98SE/Me/2000 Professional/XP)

- 19 Markeer het model dat u installeert in de lijst met machines en klik op **Volgende**.

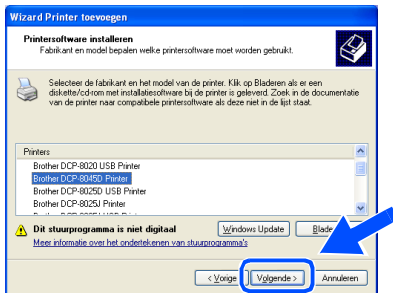

 Wees er zeker van dat u **geen** USB-printer selecteert.

- 20 Het model dat u nu installeert wordt in het venster weergegeven. Selecteer **Ja** of **Nee**, als u deze driver als standaardprinter wilt instellen.

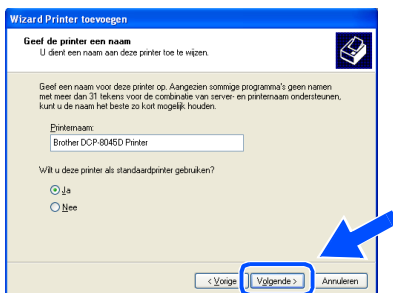

- 21 Selecteer in dit scherm **Deze printer niet delen** en **Volgende**.

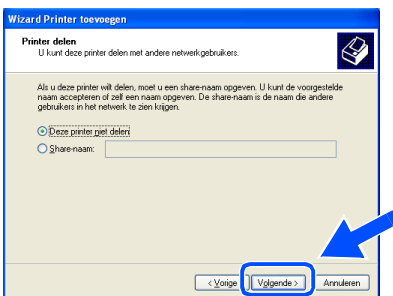

- 22 Selecteer **Ja** en **Volgende** om een testpagina af te drukken.

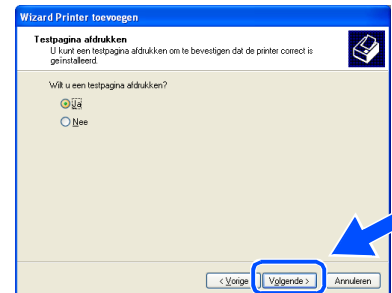

- 23 In dit scherm klikt u op **Voltoeien**.

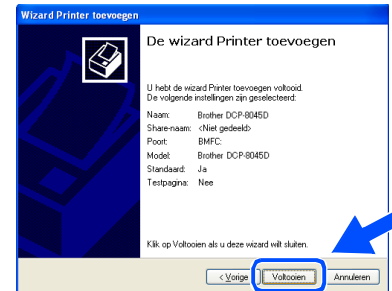

- 24 Wanneer het Windows Logo testscherm wordt weergegeven, klikt u op **Toch doorgaan**.



 Er staan twee Brother printerdrivers in de lijst voor de Printers. De driver met modelnaam gevolgd door "Printer" (bv. Brother DCP-8045D Printer) is de Brother Native Driver.

- OK!** De Brother Native Drivers zijn nu geïnstalleerd en de installatie is voltooid.

Bij gebruik van Windows NT® Workstation Version 4.0

Zorg dat u de instructies in Stap 1 “De Machine Installeren” op pagina’s 2 - 5 hebt gevolgd.



- *Brother adviseert u de machine rechtstreeks aan te sluiten op uw computer.*
- *Sluit eerst alle applicatieprogramma's voordat u MFL-Pro gaat installeren.*

- 1 Zet uw computer aan. U dient als Administrator te zijn aangemeld.
- 2 Sluit de parallelle interfacekabel eerst op uw computer aan en vervolgens op de DCP.

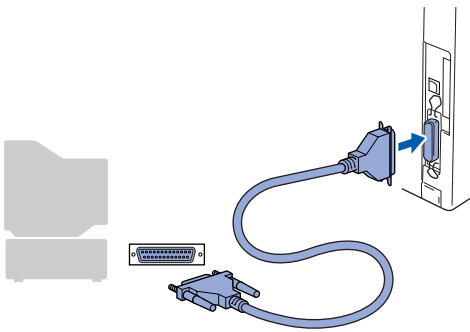

- 3 Steek de stekker in het stopcontact en zet de DCP aan.

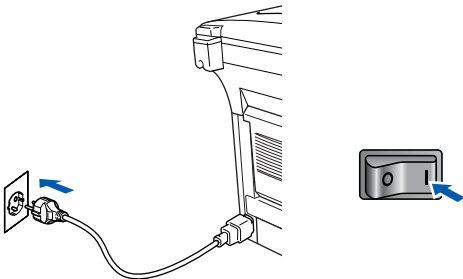

- 4 Plaats de meegeleverde CD-ROM voor Windows® in uw CD-ROM-station. Als het scherm met de modelnaam wordt weergegeven, selecteert u de DCP. Selecteer uw taal wanneer u het talenscherm ziet.



- 5 Het hoofdmenu van de CD-ROM wordt geopend. Klik op **MFL-Pro Suite installeren**.

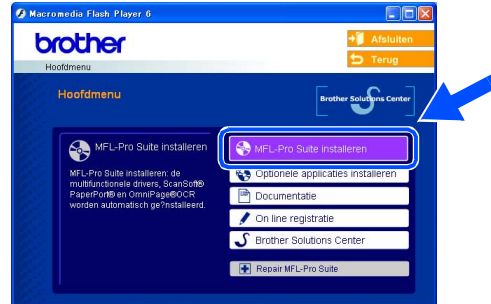

*Als dit venster niet wordt geopend, kunt u Windows® Explorer gebruiken om het programma **setup.exe** uit te voeren vanuit de hoofddirectory van Brother's CD-ROM.*



*Als het volgende scherm wordt weergegeven, klikt u op **OK** om de recentere Windows®-versies te installeren. Wanneer de recentere versies zijn geïnstalleerd, kunt u de computer opnieuw starten. Opmerking: Als dit het geval is, gaat de installatie automatisch verder.*



*Als de installatie niet automatisch wordt voortgezet, dient u het menu van het installatieprogramma opnieuw te openen door op het programma **setup.exe** op Brother's CD-ROM te dubbelklikken, waarna u doorgaat vanaf Stap 5.*

Bij Gebruik van Windows NT® Workstation Version 4.0

- 6 Als u de licentieovereenkomst van ScanSoft® PaperPort® 9.0SE hebt gelezen en geaccepteerd, klikt u op **Ja**.

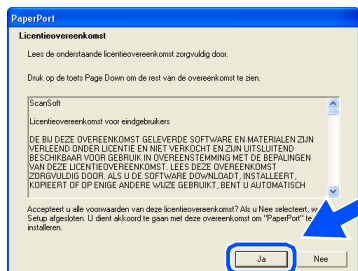

- 7 De installatie van PaperPort® 9.0SE begint automatisch en daarna wordt MFL-Pro Suite geïnstalleerd.



Als er tijdens de installatie een foutmelding verschijnt, kunt u de software herstellen en opnieuw installeren. Selecteer in het menu **CD Repair MFL-Pro Suite** en volg de instructies op het scherm.

- 8 Als het venster met de Brother MFL-Pro Suite-softwarelicentieovereenkomst wordt geopend, klikt u op **Ja**, als u de voorwaarden van de softwarelicentieovereenkomst accepteert.



- 9 Selecteer **Lokale verbinding** en klik vervolgens op **Volgende**. De installatie gaat verder.

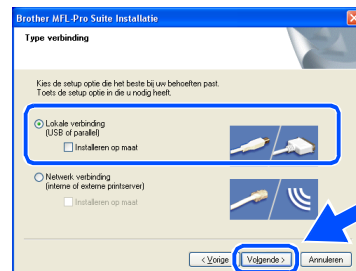

Als u de PS-driver wilt installeren, selecteert u **Installeren op maat** en volgt u de instructies op het scherm. Wanneer het scherm **Selecteer de gewenste onderdelen** verschijnt, controleert u **PS-driver**, en gaat u vervolgens verder met het volgen van instructies op het scherm.

- 10 Als het on-line registratiescherm voor Brother verschijnt, selecteert u daar de gewenste optie en volgt u de instructies op het scherm.



- 11 Wanneer het volgende scherm wordt weergegeven, klikt u op **Voltoeien** en moet u wachten, totdat de PC Windows opnieuw opstart en de installatie hervat.

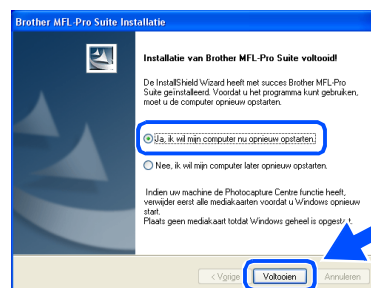

MFL-Pro Suite, Printerdriver en Scannerdriver zijn nu geïnstalleerd en de installatie is voltooid.

Bij Gebruik van de Netwerkinterfacekabel (voor Windows® 98/98SE/Me/NT/2000 Professional/XP)

Zorg dat u de aanwijzingen in Stap 1 “De Machine Installeren” op pagina’s 2 - 5 hebt voltooid.

Vóór de installatie moet u eventuele Personal Firewall-software desactiveren. Als u zeker weet dat de printer werkt, kunt u de Personal Firewall-software opnieuw inschakelen.

- 1 Controleer of de NC-9100h (Netwerk Print/Fax Server) op de DCP is geïnstalleerd (zie “Optionele accessoires” in Hoofdstuk 8 van de Gebruikershandleiding).
- 2 Sluit de netwerkkabel aan op de DCP en sluit hem daarna aan op een vrije poort op uw hub.

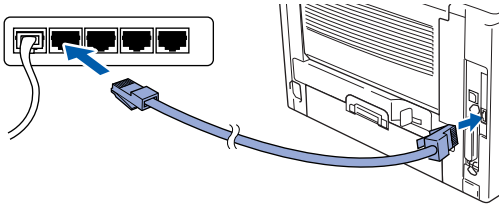

- 3 Steek de stekker in het stopcontact en zet de DCP aan.

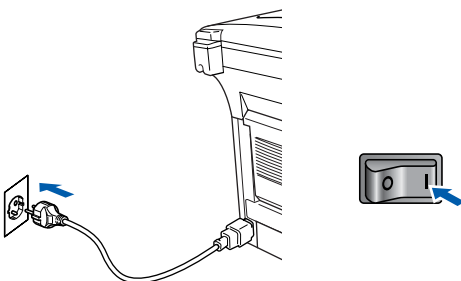

- 4 Zet uw computer aan.
(bij gebruik van Windows® 2000 Professional/XP/Windows NT® 4.0, dient u als administrator te zijn aangemeld).

- 5 Plaats de meegeleverde CD-ROM in uw CD-ROM-station. Als het scherm met de modelnaam wordt weergegeven, selecteert u de DCP. Selecteer uw taal wanneer u het talenscherm ziet.



- 6 Het hoofdmenu van de CD-ROM wordt geopend.
Klik op **MFL-Pro Suite installeren**.

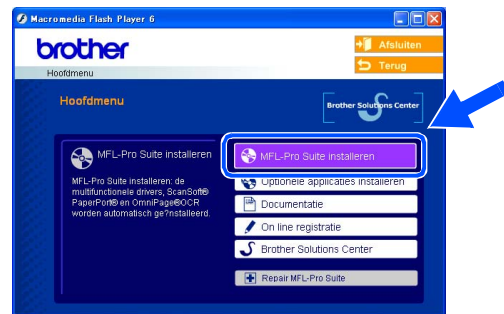

Als dit venster niet wordt geopend, kunt u Windows® Explorer gebruiken om het programma **setup.exe** uit te voeren vanuit de hoofddirectory van Brother's CD-ROM.



Als het volgende scherm wordt weergegeven, klikt u op **OK** om de recentere Windows®-versies te installeren. Wanneer de recentere versies zijn geïnstalleerd, kunt u de computer opnieuw starten. De installatie gaat dan automatisch verder.

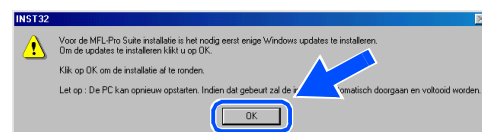

Als de installatie niet automatisch wordt voortgezet, opent u het hoofdmenu opnieuw door de CD-ROM uit te werpen en weer in de computer te steken of door in de hoofddirectory op het programma **setup.exe** te dubbelklikken, waarna u vanaf Stap 6 verder gaat met het installeren van MFL-Pro Suite.

Bij Gebruik van de Netwerkinterfacekabel (voor Windows® 98/98SE/Me/NT/2000 Professional/XP)

- 7 Als u de licentieovereenkomst van ScanSoft® PaperPort® 9.0SE hebt gelezen en geaccepteerd, klikt u op **Ja**.



- 8 De installatie van PaperPort® 9.0SE begint automatisch en daarna wordt MFL-Pro Suite geïnstalleerd.

- 9 Als het venster met de Brother MFL-Pro Suite-softwarelicentieovereenkomst wordt geopend, klikt u op **Ja**, als u de voorwaarden van de softwarelicentieovereenkomst accepteert.

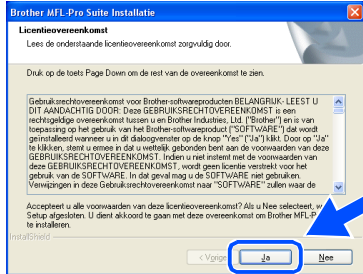

- 10 Selecteer **Netwerk verbinding**, en klik vervolgens op **Volgende**.

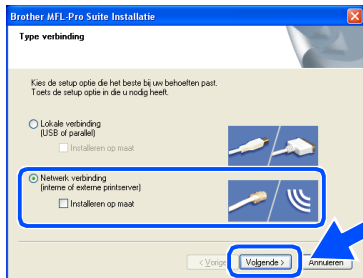

Als u de PS-driver wilt installeren, selecteert u **Installeren op maat** en volgt u de instructies op het scherm. Wanneer het scherm **Selecteer de gewenste onderdelen** verschijnt, controleert u **PS-driver**, en gaat u vervolgens verder met het volgen van instructies op het scherm.

- 11 De installatie van de Brother-drivers start automatisch. De installatieschermen worden na elkaar weergegeven. U moet dus even wachten.

- 12 Als de DCP is geconfigureerd voor uw netwerk, selecteert u de DCP in de lijst en klikt u op **Volgende**.



Dit venster verschijnt als er slechts één machine op het netwerk is aangesloten, dan wordt deze automatisch geselecteerd.

Als de DCP nog niet voor gebruik op uw netwerk is geconfigureerd, verschijnt het venster **Configureer het IP Adres**. Voer het IP-adres voor uw netwerk in door de instructies op het scherm te volgen.

- 13 Als het on-line registratiescherm voor Brother verschijnt, selecteert u daar de gewenste optie en volgt u de instructies op het scherm.

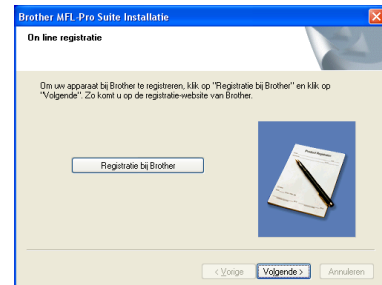

- 14 Wanneer het volgende scherm wordt weergegeven, klikt u op **Voltoeien** en moet u wachten, totdat de PC Windows opnieuw opstart en de installatie hervat.

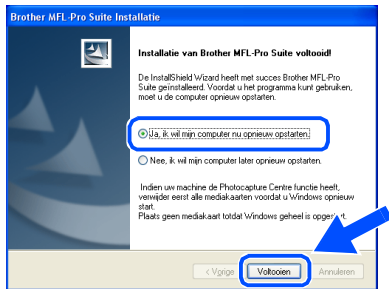

- OK!** MFL-Pro Suite, de driver voor Netwerkprinter en de driver voor Netwerkscanner zijn nu geïnstalleerd en de installatie is voltooid.



Netwerkscannen wordt niet ondersteund in Windows NT®.

Bij Gebruik van de USB-interfacekabel

Voor Mac OS[®] 8.6 tot 9.2

Zorg dat u de aanwijzingen in Stap 1 “De Machine Installeren” op pagina’s 2 - 5 hebt voltooid.

- 1 Haal de stekker van de machine uit het stopcontact en uit de Macintosh[®], als u reeds een interfacekabel hebt aangesloten.

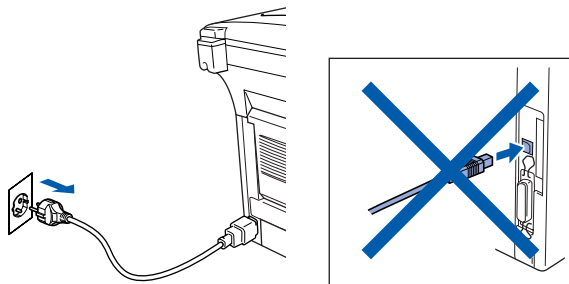

- 2 Zet de Macintosh[®] aan.
- 3 Plaats de meegeleverde CD-ROM in uw CD-ROM-station.



- 4 Dubbelklik op het pictogram **Start Here OS 8.6-9.2** om de drivers voor de printer en de scanner te installeren. Selecteer uw taal wanneer u het talenscherm ziet.

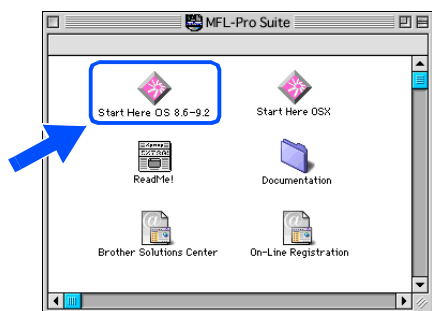

- 5 Klik op **MFL-Pro Suite** voor de installatie.



- 6 Volg de instructies op het scherm en start de Macintosh[®] opnieuw.
- 7 Sluit de USB-interfacekabel eerst aan op uw Macintosh[®] en vervolgens op de DCP.

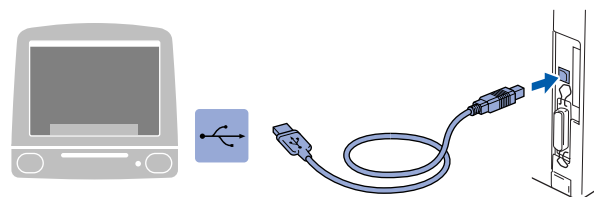

Sluit de DCP NIET aan op een USB-poort op een toetsenbord of een USB-hub zonder voeding.

- 8 Steek de stekker in het stopcontact en zet de DCP aan.

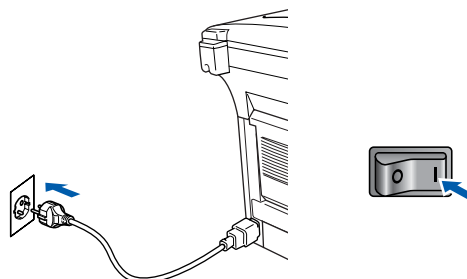

- 9 Open de **Kiezer** vanuit het Apple® menu.



- 10 Klik op het pictogram van de **Brother Laser** die u hebt geïnstalleerd. Selecteer rechts van de **Kiezer** de printer waarop u wilt afdrukken. Sluit de **Kiezer**.

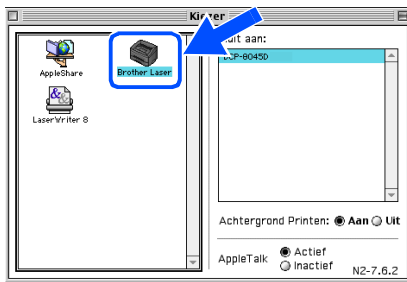

- OK! **MFL-Pro Suite, Printerdriver en Scannerdriver** zijn nu geïnstalleerd.



ControlCenter2.0 wordt niet ondersteund in Mac OS® 8.6 tot 9.2.

- 11 Klik op het pictogram **Presto!** **PageManager** en volg de instructies op het scherm om Presto!® PageManager® te installeren.



Met Presto!® PageManager® kunt u eenvoudig foto's en documenten scannen, delen en ordenen.



Presto!® PageManager® is geïnstalleerd en de installatie is nu voltooid.

Bij gebruik van de USB-interfacekabel

Voor Mac OS[®] X 10.1/10.2.1 of recenter

Zorg dat u de aanwijzingen in Stap 1 “De Machine Installeren” op pagina’s 2 - 5 hebt voltooid.

 Als u Mac OS[®] X 10.2 gebruikt, moet u upgraden naar Mac OS[®] X 10.2.1 of hoger. (ga voor de meest recente informatie voor Mac OS[®] X naar: <http://solutions.brother.com>)

- 1 Haal de stekker van de DCP uit het stopcontact en uit de Macintosh[®], als u reeds een interfacekabel hebt aangesloten.

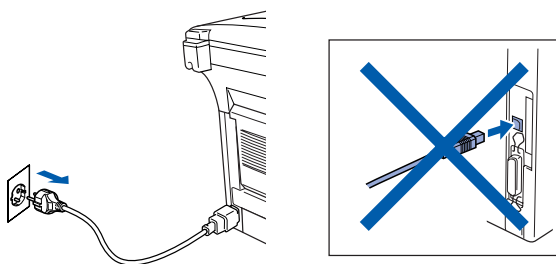

- 2 Zet de Macintosh[®] aan.
- 3 Plaats de meegeleverde CD-ROM in uw CD-ROM-station.



- 4 Dubbelklik op het pictogram **Start Here OSX** om de Printerdriver, de Scannerdriver en het programma Remote Setup te installeren. Selecteer uw taal wanneer u het talenscherm ziet.



- 5 Klik op **MFL-Pro Suite** voor de installatie.



- 6 Volg de instructies op het scherm en start de Macintosh[®] opnieuw.
- 7 Nadat het venster **DeviceSelector** verschijnt, de USB-interfacekabel op uw Macintosh[®] aansluiten en vervolgens op de machine.



 Het venster **DeviceSelector** verschijnt niet, als de USB-interfacekabel is aangesloten vóór het opnieuw opstarten van uw Macintosh[®] of als u bezig bent met het overschrijven van een eerder geïnstalleerde versie van de Brother Software. Als dit probleem zich voordoet, verdergaan met de installatie terwijl u stap 10 overslaat en vervolgens hoofdstuk 7 van de Softwarehandleiding raadplegen voor meer informatie over het selecteren van de machine die op ControlCenter2.0 zal worden aangesloten.

- 8 Sluit de USB-interfacekabel aan op uw Macintosh[®] en vervolgens op de DCP.

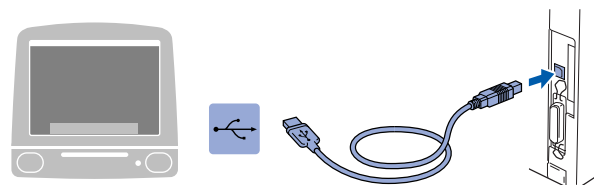

Sluit de DCP NIET aan op een USB-poort op een toetsenbord of een USB-hub zonder voeding.

- 9 Steek de stekker in het stopcontact en zet de DCP aan.

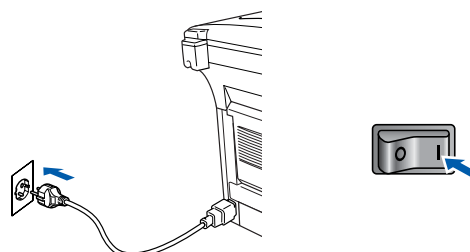

- 10 Selecteer **USB**, en klik vervolgens op **OK**.



- 11 Selecteer **Applications** in het **Ga** menu.

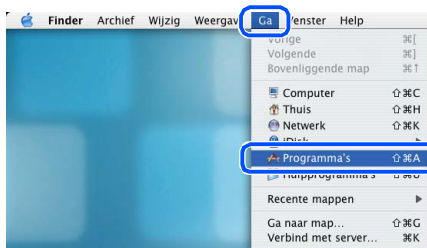

- 12 Open de map **Hulpprogramma's**.

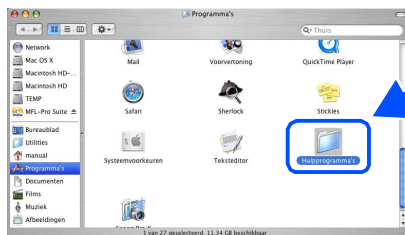

- 13 Open het pictogram **Print Center**.



- 14 Klik op **Voeg toe**.

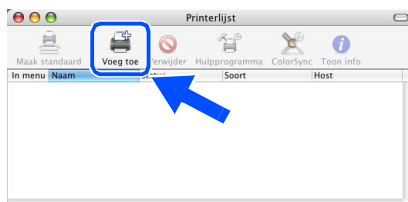

- 15 Selecteer **USB**.

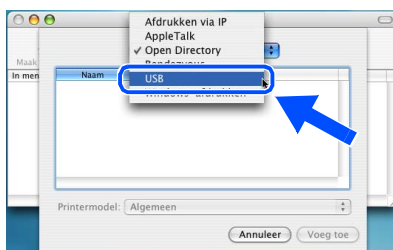

- 16 Selecteer **DCP-XXXX** (XXXX is uw modelnaam), en klik vervolgens op **Voeg toe**.

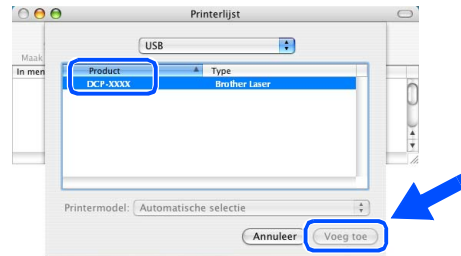

- 17 Selecteer **Stop Printerconfiguratie** vanuit het **Printerconfiguratie** menu.

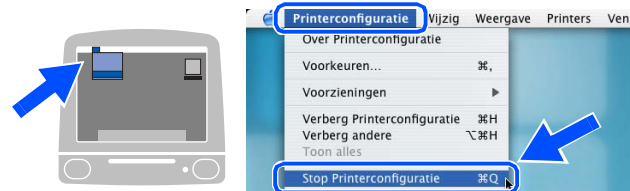

- OK!** MFL-Pro Suite, Printerdriver, Scannerdriver en het programma Remote Setup van Brother zijn nu geïnstalleerd en de installatie is voltooid.



Scannen en het ControlCenter2.0 worden niet ondersteund in Mac OS® X 10.1.

- 18 Klik op het pictogram **Presto!** **PageManager** en volg de instructies op het scherm om Presto!® PageManager® te installeren.

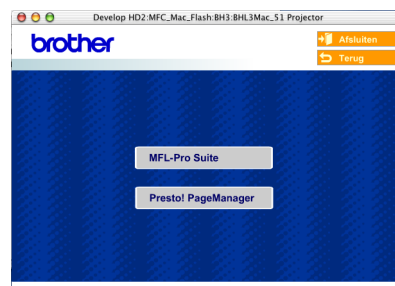

Met Presto!® PageManager® kunt u eenvoudig foto's en documenten scannen, delen en ordenen.

- OK!** Presto!® PageManager® is geïnstalleerd en de installatie is nu voltooid.

Bij Gebruik van de Netwerkkabel

Voor Mac OS[®] 8.6 tot 9.2

Zorg dat u de aanwijzingen in Stap 1 “De Machine Installeren” op pagina’s 2 - 5 hebt voltooid.

- 1 Controleer of de NC-9100h (Netwerk Print/Fax Server) op de DCP is geïnstalleerd (zie “Optionele accessoires” in Hoofdstuk 8 van de Gebruikershandleiding).
- 2 Haal de stekker van de DCP uit het stopcontact en uit de Macintosh[®], als u reeds een interfacekabel hebt aangesloten.

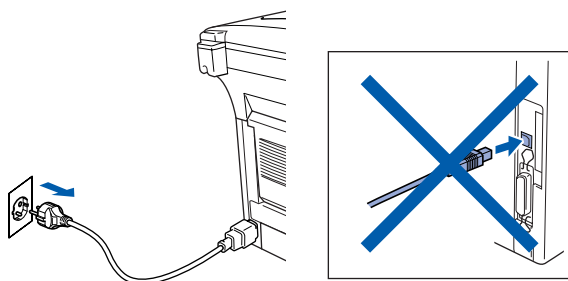

- 3 Zet de Macintosh[®] aan.
- 4 Plaats de meegeleverde CD-ROM in uw CD-ROM-station.



- 5 Dubbelklik op het pictogram **Start Here OS 8.6-9.2** om de printer- en scannerdrivers te installeren. Selecteer uw taal wanneer u het talenscherm ziet.

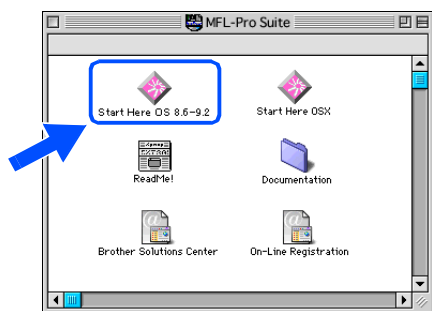

- 6 Klik op **MFL-Pro Suite** voor de installatie.

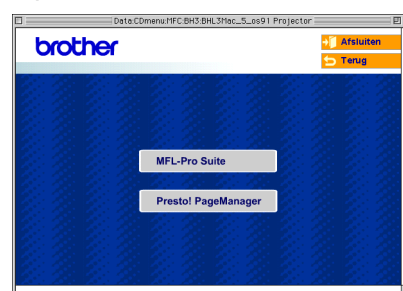

- 7 Volg de instructies op het scherm en start de Macintosh[®] opnieuw.
- 8 Sluit de netwerkkabel aan op de DCP en sluit hem daarna aan op een vrije poort op uw hub.

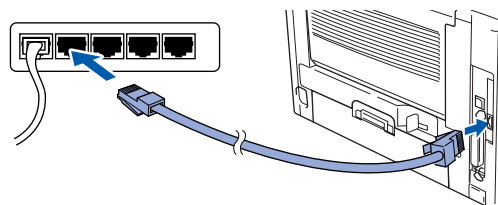

- 9 Steek de stekker in het stopcontact en zet de DCP aan.

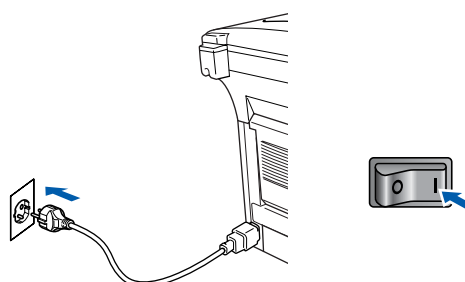

- 10 Open de **Kiezer** vanuit het **Apple** menu.



- 11 Klik op het pictogram **Brother Laser (AT)** en selecteer vervolgens **BRN_xxxxxx_P1**. Sluit de **Kiezer**.

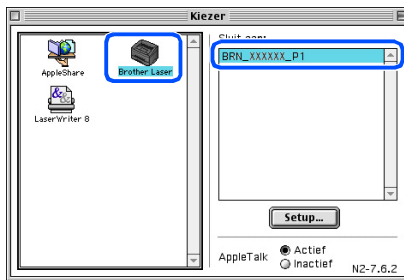

xxxxxx zijn de laatste zes cijfers van het Ethernetadres.



Raadpleeg Hoofdstuk 7 van de Netwerkhandleiding op de CD-ROM.

- OK!** De installatie is nu voltooid.

Bij gebruik van de Netwerkinterfacekabel

Voor Mac OS[®] X 10.1/10.2.1 of recenter

Zorg dat u de aanwijzingen in Stap 1 “De Machine Installeren” op pagina’s 2 - 5 hebt voltooid.

- 1 Controleer of de NC-9100h (Netwerk Print/Fax Server) op de DCP is geïnstalleerd. (zie “Optionele accessoires” in Hoofdstuk 8 van de Gebruikershandleiding).
- 2 Haal de stekker van de DCP uit het stopcontact en uit de Macintosh[®], als u reeds een interfacekabel hebt aangesloten.

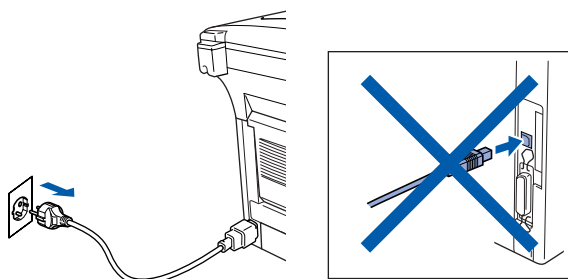

- 3 Zet de Macintosh[®] aan.
- 4 Plaats de meegeleverde CD-ROM in uw CD-ROM-station.



- 5 Dubbelklik op het pictogram **Start Here OSX** om de printerdriver en het programma Remote Setup te installeren. Selecteer uw taal wanneer u het talenscherm ziet.



- 6 Klik op **MFL-Pro Suite** voor de installatie.



- 7 Volg de instructies op het scherm en start de Macintosh[®] opnieuw.
- 8 Nadat het venster **DeviceSelector** verschijnt, de netwerkinterfacekabel op uw Macintosh[®] aansluiten en vervolgens op de machine.



Het venster **DeviceSelector** verschijnt niet, als u ook een USB-interfacekabel op de machine hebt aangesloten vóór het opnieuw opstarten van uw Macintosh[®] of als u bezig bent met het overschrijven van een eerder geïnstalleerde versie van de Brother Software. Als dit probleem zich voordoet, gaat u door, terwijl u stappen 11 tot 13 overslaat, en raadpleegt u vervolgens hoofdstuk 7 van de softwarehandleiding voor meer informatie over het selecteren van de machine die verbinding maakt met het ControlCenter2.0.

- 9 Sluit de netwerkinterfacekabel aan op de DCP en sluit hem daarna aan op een vrije poort op uw hub.

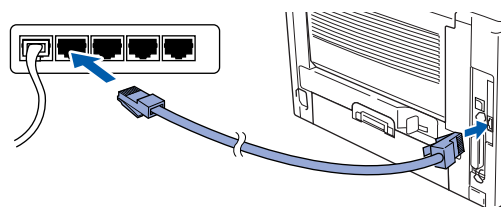

- 10 Steek de stekker in het stopcontact en zet de DCP aan.

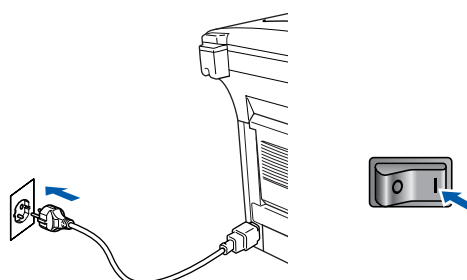

- 11 Selecteer **netwerk**, en klik vervolgens op **OK**.



- 12 Klik op **Bladeren**.



- 13 Selecteer uw modelnaam, en klik vervolgens op **OK**. Klik vervolgens weer op **OK** om **DeviceSelector** te sluiten.



- 14 Selecteer **Applications** in het **Ga** menu.



- 15 Open de map **Hulpprogramma's**.

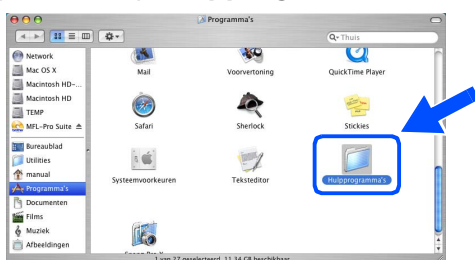

- 16 Open het pictogram **Print Center**.



- 17 Klik op **Voeg toe**.

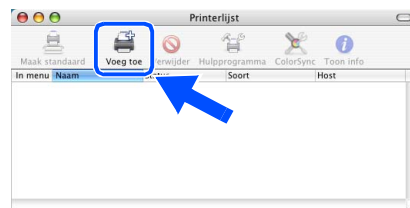

- 18 Selecteer **AppleTalk**.

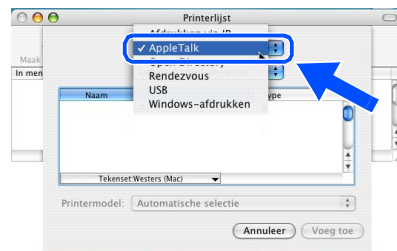

- 19 Selecteer **BRN_XXXXXX_P1** en klik vervolgens op de **Voeg toe** toets.

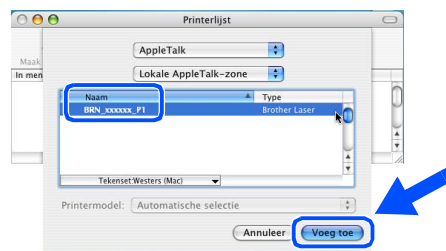

- xxxxxx zijn de laatste zes cijfers van het **Ethernetadres**.

- 20 Selecteer **Stop Printerconfiguratie** vanuit het **Printerconfiguratie** menu.



- OK!** De installatie is nu voltooid.

Raadpleeg Hoofdstuk 7 van de *Gebruikershandleiding Netwerk* op de CD-ROM voor meer informatie over het gebruik van Simple Network.

Voor Administrators

Dit hoofdstuk is bedoeld voor het gebruik van de printer in een netwerk. Een administrator moet de printer installeren aan de hand van de volgende stappen.

Gebruikershandleiding Netwerk – Overzicht van de Hoofdstukken (NC-9100h)

Windows®

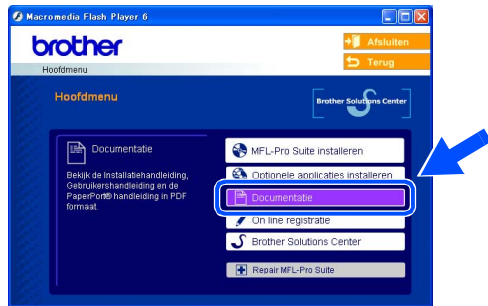

Macintosh®



Windows® 98/Me	Peer-to-Peer	TCP/IP	Hoofdstuk 3	Peer-to-Peer Printen
		NetBIOS	Hoofdstuk 4	NetBIOS Peer-to-Peer Printen
	Brother Internet Print	TCP/IP	Hoofdstuk 5	Afdrukken via Internet Configureren voor Windows®
	Netware	IPX/SPX	Hoofdstuk 6	Novell Netware Printen
Windows NT®	Peer-to-Peer	TCP/IP	Hoofdstuk 2	TCP/IP Printen
		NetBIOS	Hoofdstuk 4	NetBIOS Peer-to-Peer Printen
		DLC/LLC	Hoofdstuk 8	DLC Printen
	Brother Internet Print (alleen NT® 4.0)	TCP/IP	Hoofdstuk 5	Afdrukken via Internet Configureren voor Windows®
	Netware	IPX/SPX	Hoofdstuk 6	Novell Netware Printen
Windows® 2000/XP	Peer-to-Peer (alleen voor Windows® 2000)	TCP/IP	Hoofdstuk 2	TCP/IP Printen
		NetBIOS	Hoofdstuk 4	NetBIOS Peer-to-Peer Printen
		DLC/LLC	Hoofdstuk 8	DLC Printen
	IPP (Internet Printing Protocol)	TCP/IP	Hoofdstuk 2	TCP/IP Printen
	Brother Internet Print	TCP/IP	Hoofdstuk 5	Afdrukken via Internet Configureren voor Windows®
	Netware	IPX/SPX	Hoofdstuk 6	Novell Netware Printen
UNIX/Linux		TCP/IP	Hoofdstuk 1	UNIX Printen
Macintosh®		AppleTalk	Hoofdstuk 7	Apple talk (Ether Talk TCP/IP Printen)
		TCP/IP	Hoofdstuk 7	Apple talk (Ether Talk TCP/IP Printen)
		Simple Network Configuration	Hoofdstuk 7	Simple Network Configuration
OS2 Warp Server LAN Server		TCP/IP	Hoofdstuk 2	TCP/IP Printen
		NetBIOS	Hoofdstuk 4	NetBIOS Peer-to-Peer Printen

De BRAdmin Professional Configuratie tool installeren (alleen bij Gebruik van Windows®)

Het hulpprogramma BRAdmin Professional is ontworpen om de apparaten te beheren die via een Local Area Network (LAN-omgeving) zijn aangesloten op uw Brother-netwerk, zoals Multifunctionele netwerkapparaten en/of netwerkprinters.

BRAdmin Professional kan ook worden gebruikt om apparaten van andere producenten te beheren die SNMP (Simple Network Management Protocol) ondersteunen.

Ga voor meer informatie over BRAdmin Professional naar <http://solutions.brother.com>

- 1 Plaats de meegeleverde CD-ROM in het CD-ROM-station. Het beginscherm wordt automatisch weergegeven. Volg de instructies op uw scherm.



- 2 Klik op het pictogram **Optionele applicaties installeren** in het hoofdmenuscherm.

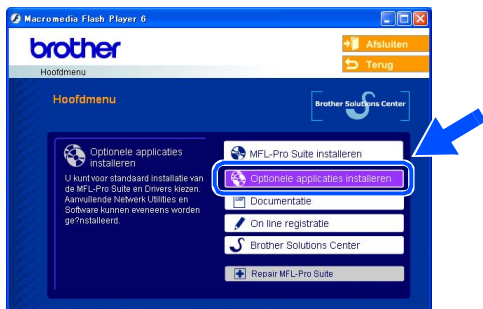

- 3 Klik op **BRAdmin Professional** en volg de instructies op uw scherm.

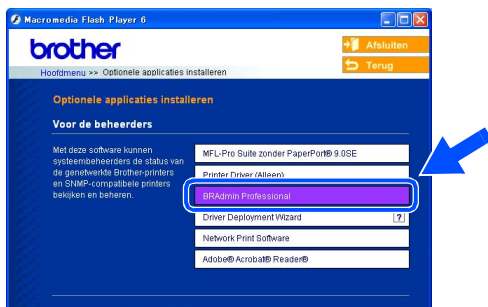

Het standaardwachtwoord voor de printserver is **"access"**. U kunt dit wachtwoord wijzigen met behulp van BRAdmin Professional of een internetbrowser.

De Machine
Installeren

Windows®
USB

Windows®
Paralleel

Windows
NT® 4.0
Paralleel

Windows®
Netwerk

Macintosh®
USB

Macintosh®
Netwerk

Voor
Administrators

Uw IP-adres, het Subnetmasker en de Gateway instellen met behulp van BRAdmin Professional (alleen voor Windows®-Gebruikers)

- 1 Start BRAdmin Professional en selecteer **TCP/IP**.

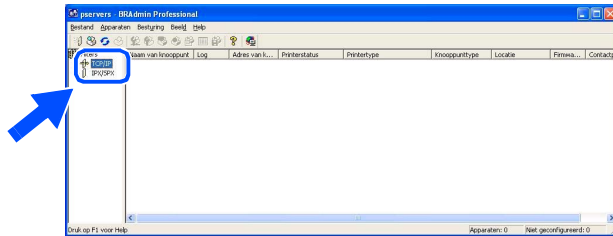

- 2 Selecteer **Actieve apparaten zoeken** vanuit het **Apparaten** menu. BRAdmin zoekt automatisch naar nieuwe apparaten.

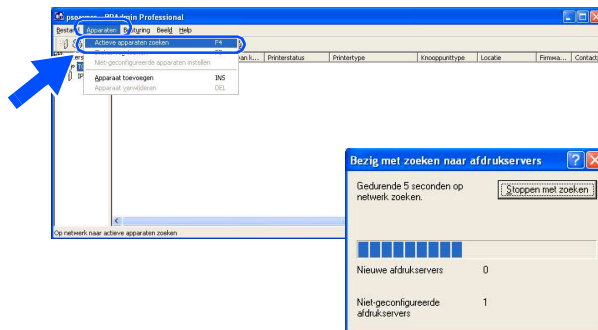

- 3 Dubbelklik op het nieuwe apparaat.

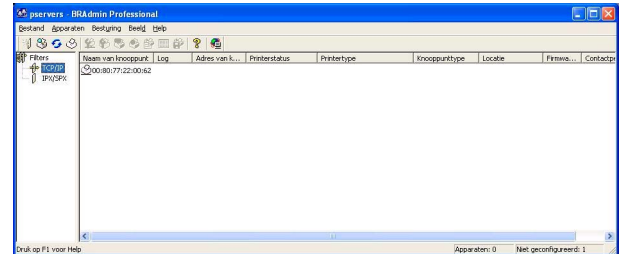

- 4 Voer **IP adres, Subnetmasker** en **Gateway** in en klik op de **OK** toets.



- 5 De adresgegevens voor de printer worden opgeslagen.

Opties

De DCP heeft het volgende toebehoren. U kunt de mogelijkheden van de DCP uitbreiden met deze accessoires.

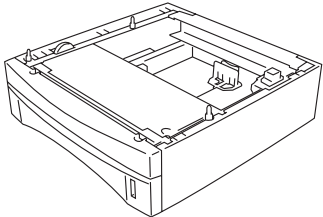
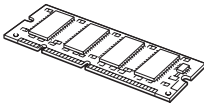
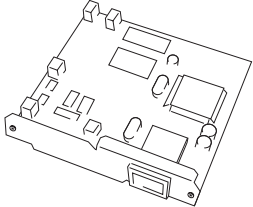
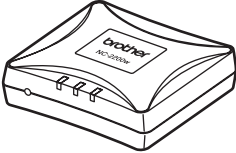
<p>Onderste papierlade</p>	<p>DIMM-Geheugen</p>
<p>LT-5000</p>	
 <p>Tweede, onderste papierlade met een capaciteit van 250 vellen, om de totale invoercapaciteit uit te breiden tot 500 vellen.</p>	 <p>Raadpleeg voor meer details de "Geheugenkaart" in Hoofdstuk 8 (Gebruikershandleiding).</p>
<p>Netwerk Print/Fax Server</p>	<p>Externe Draadloze Print-/Scanserver</p>
<p>NC-9100h</p>	<p>NC-2200w</p>
 <p>Met de optionele Netwerk Print/Fax server (NC-9100h) wordt uw DCP een Multifunctioneel Netwerkkentree voor Printen en Scannen via het Netwerk.</p>	 <p>De optionele Externe Draadloze Print-/Scanserver (NC-2200w) levert de draadloze (IEEE 802.11b) netwerkprintservice en de mogelijkheid voor de netwerkscannerservice.</p>

Verbruiksonderdelen Vervangen

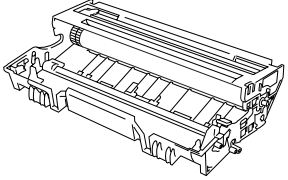
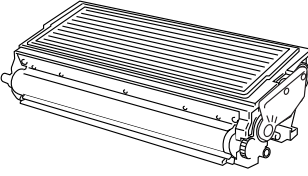
<p>Drumeenheid</p>	<p>Toner</p>
<p>DR-3000</p>	<p>TN-3030 / TN-3060</p>
 <p>max. 20.000 pagina's A4/Letter 5% bladvulling</p>	 <p>TN-3030: max. 3.500 pagina's A4/Letter 5% bladvulling TN-3060: max. 6.700 pagina's A4/Letter 5% bladvulling</p>

De Machine
Installeren

Windows®
USB

Windows®
Parallel

Windows
NT® 4.0
Parallel

Windows®
Netwerk

Macintosh®
USB

Macintosh®
Netwerk

Voor
Administrators

Handelsmerken

Het Brother-logo is een wettig gedeponereerd handelsmerk van Brother Industries, Ltd.

Brother is een wettig gedeponereerd handelsmerk van Brother Industries, Ltd.

Multi-Function Link is een wettig gedeponereerd handelsmerk van Brother International Corporation.

© Copyright 2004 Brother Industries, Ltd. Alle rechten voorbehouden.

Windows en Microsoft zijn wettig gedeponeerde handelsmerken van Microsoft in de VS en andere landen. Macintosh, QuickDraw, iMac en iBook zijn handelsmerken of wettig gedeponeerde handelsmerken Apple Computer, Inc.

Postscript en Postscript Level 3 zijn geregistreerde handelsmerken van Adobe Systems Incorporated.

PaperPort en OmniPage zijn wettig gedeponeerde handelsmerken van ScanSoft, Inc.

Presto! PageManager is een wettig gedeponereerd handelsmerk van NewSoft Technology Corporation.

Elk bedrijf wiens software in deze handleiding wordt vermeld, heeft een Softwarelicentieovereenkomst die specifiek bedoeld is voor de betreffende programma's.

Alle andere merknamen en productnamen die in deze handleiding worden gebruikt, zijn wettig gedeponeerde handelsmerken van de desbetreffende bedrijven.

Samenstelling en publicatie

Deze handleiding is samengesteld en gepubliceerd onder supervisie van Brother Industries, Ltd. De nieuwste productgegevens en -specificaties zijn in deze handleiding verwerkt.

De inhoud van deze handleiding en de specificaties van dit product kunnen zonder voorafgaande kennisgeving worden gewijzigd.

Brother behoudt zich het recht voor om de specificaties en de inhoud van deze handleiding zonder voorafgaande kennisgeving te wijzigen. Brother is niet verantwoordelijk voor enige schade (met inbegrip van gevolgschade) voortvloeiend uit het gebruik van deze handleiding of de daarin beschreven producten, inclusief maar niet beperkt tot zelffouten en andere fouten in deze publicatie.

Dit product is bedoeld voor gebruik in een professionele omgeving.

At your side.
brother®



DUT/BEL-DUT
LF6367001①