

Bitte führen Sie die folgenden Schritte zur schnellen Installation des Gerätes wie in dieser Installationsanleitung beschrieben aus, um das DCP, die Software und die Treiber richtig zu installieren.

Schritt 1



Inbetriebnahme des DCP

Schritt 2



Treiber und Software installieren



Installation abgeschlossen!

Die jeweils aktuellsten Treiber sowie Tipps und Hilfen für eventuell auftretende Probleme finden Sie unter

www.brother.ch oder <http://solutions.brother.com>

Bewahren Sie die Installationsanleitung, das Benutzerhandbuch und die mitgelieferte CD-ROM griffbereit auf, damit Sie jederzeit schnell alle Informationen und Dokumentationen nutzen können.

Mitgelieferte Dokumentationen

Informationen zum Auspacken und zur Installation des DCP, der Software und aller notwendigen Treiber finden Sie in der vorliegenden **Installationsanleitung**.

Im gedruckten **Benutzerhandbuch (Kopierer)** sind die Kopierer-Funktionen sowie die Wartung und Pflege des DCP ausführlich beschrieben. Nehmen Sie sich ein wenig Zeit und lesen Sie dieses Handbuch aufmerksam durch, um das DCP optimal nutzen zu können.

Zur Verwendung des DCP als Drucker und Scanner finden Sie alle Informationen im **Software-Handbuch auf der mitgelieferten CD-ROM** im praktischen PDF-Format, in dem Sie mit der elektronischen Suche und den Lesezeichen Funktionsbeschreibungen und Informationen schnell finden können.

Beim Arbeiten am PC hilft Ihnen die **Online-Hilfe** der Treiber und Anwendungen beim Einstellen und Verwenden der verschiedenen Funktionen.

Inbetriebnahme
des DCP

Windows[®]
USB

Windows[®]
Parallel

Windows[®]
NT[®] WS 4.0
Parallel





Windows[®]
Netzwerk

Macintosh[®]
USB





Macintosh[®]
Netzwerk

Für
Administratoren

Treiber und Software installieren

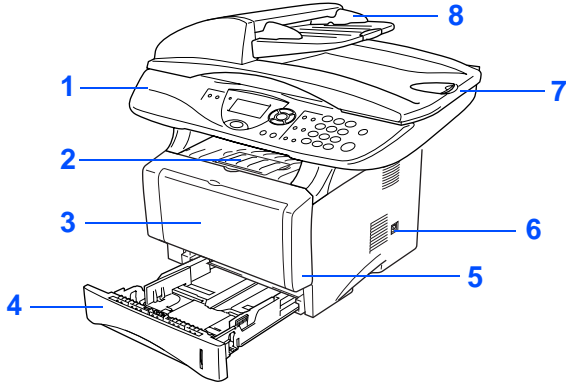
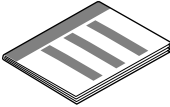
 Warnung		 Hinweise	 Benutzerhandbuch
<p>Warnhinweise und Vorsichtsmassnahmen zur Vermeidung von Verletzungen und Gefahren</p>	<p>Das DCP arbeitet nicht richtig oder kann beschädigt werden, wenn Sie diese Hinweise nicht beachten</p>	<p>Anmerkungen, Tipps oder zusätzliche Informationen zur Benutzung des DCP</p>	<p>Verweise auf das Benutzerhandbuch</p>

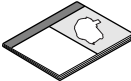
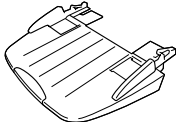
Lieferumfang

<p>DCP</p>  <ol style="list-style-type: none"> 1. Funktionstastenfeld 2. Papierablage (Druckseite unten) mit Verlängerung 3. DCP-8040: Manuelle Zufuhr DCP-8045D: Multifunktionszufuhr 4. Papierkassette (Zufuhr 1) 5. Vordere Abdeckung 6. Netzschalter 7. Vorlagenglas-Abdeckung 8. Automatischer Vorlageneinzug (ADF) 	 <p>Installationsanleitung</p>	
	 <p>CD-ROMs für Windows® für Macintosh®</p>	
	 <p>Benutzerhandbuch</p>	
 <p>Vorlagenstütze</p>	 <p>Trommeleinheit (inklusive Standard-Tonerkassette)</p>	 <p>Netzkabel</p>

Bewahren Sie das Verpackungsmaterial und den Karton auf, damit Sie das Gerät später für einen Transport wieder sorgfältig verpacken können.



- Das Datenkabel ist kein standardmässiges Zubehör. Kaufen Sie bitte das passende Datenkabel für die Anschlussart, die Sie benutzen möchten (parallel oder USB).
- Als paralleles Datenkabel benutzen Sie bitte ein bidirektionales abgeschirmtes IEEE 1284-kompatibles Datenkabel, das höchstens zwei Meter lang ist.
- Für den USB-Anschluss verwenden Sie ein Hi-Speed USB 2.0-Kabel, das höchstens zwei Meter lang ist.
- Wenn Ihr Computer mit einem Hi-Speed USB 2.0-Anschluss ausgestattet ist, sollten Sie nur ein speziell für diesen Anschluss entwickeltes Hi-Speed USB 2.0-Kabel benutzen.
- Auch wenn Ihr Computer einen USB 1.1-Anschluss hat, können Sie das DCP daran anschliessen.

Warnung

Wenn Sie das DCP transportieren, fassen Sie es an den Griffen unter dem Vorlagenglas an. Halten Sie es NICHT am Boden. Beachten Sie, dass vor dem Transport des DCP der Scanner verriegelt werden muss (siehe Scanner-Verriegelung lösen auf Seite 4).

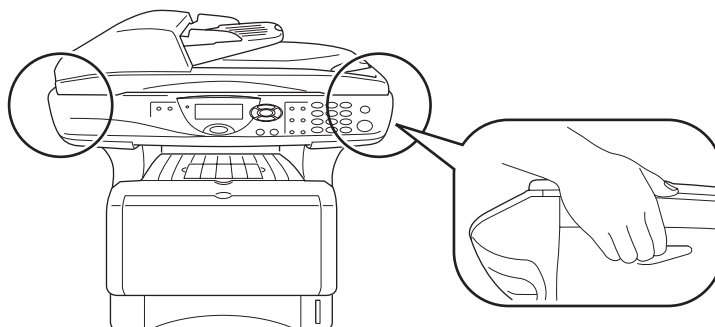

Funktionstastenfeld

Die Funktionstastenfelder des DCP-8040 und DCP-8045D unterscheiden sich nur geringfügig.

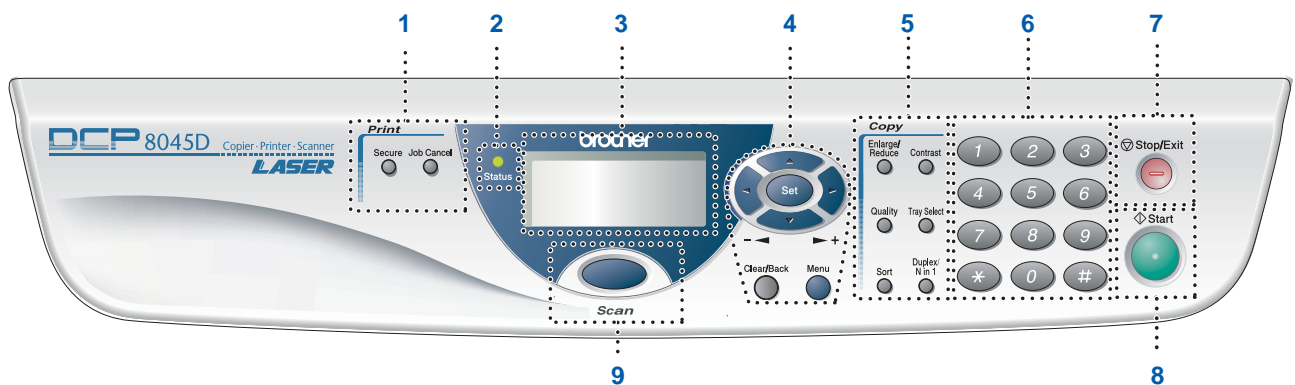

1. Druckertasten	4. Navigationstasten	7. Stop/Exit-Taste
2. Status-LED	5. Kopiertasten (temporäre Einst.)	8. Scan-Taste
3. 5-zeiliges LC-Display	6. Zifferntasten	9. Start-Taste



Weitere Informationen erhalten Sie im Abschnitt „Tasten und ihre Funktionen“ in Kapitel 1, Teil I des Benutzerhandbuches.

Schritt 1

Inbetriebnahme des DCP

1. Vorlagenstütze befestigen	2
2. Trommeleinheit einsetzen	2
3. Papier einlegen	3
4. Scanner-Verriegelung lösen	4
5. Netzanschluss	4
6. Displaysprache wählen	5

Schritt 2

Treiber und Software installieren

Windows®

Mitgelieferte CD-ROM (MFL-Pro Suite)	6
USB-Kabel (Windows® 98/98SE/Me/2000 Professional/XP)	8
■ Windows® 98/98SE/Me	10
■ Windows® 2000 Professional	11
■ Windows® XP	14
Paralleles Datenkabel (Windows® 98/98SE/Me/2000 Professional/XP)	17
■ Windows® 98/98SE/Me	19
■ Windows® 2000 Professional	20
■ Windows® XP	24
Windows NT® Workstation Version 4.0	27
Netzwerk-Kabel (Windows® 98/98SE/Me/NT WS 4.0/2000 Professional/XP)	29

Macintosh®

USB-Kabel	32
■ Mac OS® 8.6 - 9.2	32
■ Mac OS® X 10.1/10.2.1 oder neuer	34
Netzwerk-Kabel	37
■ Mac OS® 8.6 - 9.2	37
■ Mac OS® X 10.1/10.2.1 oder neuer	39

■ Für Administratoren

Netzwerkhandbuch NC-9100h (Übersicht)	42
Installation von BRAdmin Professional für Windows®	43
Einstellen der IP-Adresse, Subnetzmaske und Gateway mit BRAdmin Professional für Windows®	44
Optionales Zubehör	45
Verbrauchsmaterialien	45

1 Vorlagenstütze befestigen



Schliessen Sie noch **KEIN** Datenkabel an. Das DCP wird erst bei der Treiberinstallation angeschlossen.

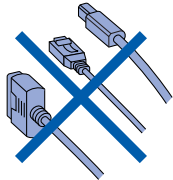

- 1 Öffnen Sie die Abdeckung des automatischen Vorlageneinzugs.

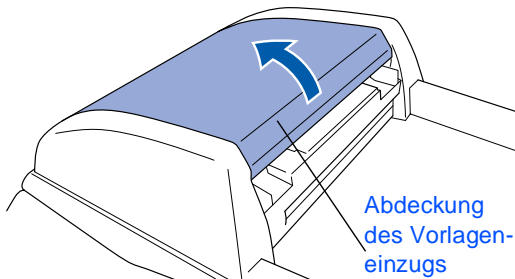

- 2 Drücken Sie die beiden Halterungen der Vorlagenstütze ein wenig zusammen und schieben Sie die Stütze fest in die Vertiefung am Einzug.

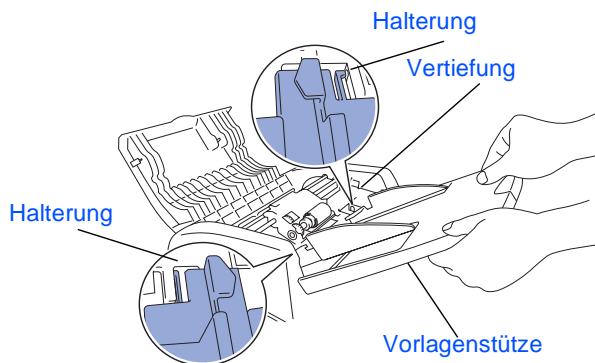

- 3 Klappen Sie die Vorlagenstütze ganz herunter, bis sie einrastet.

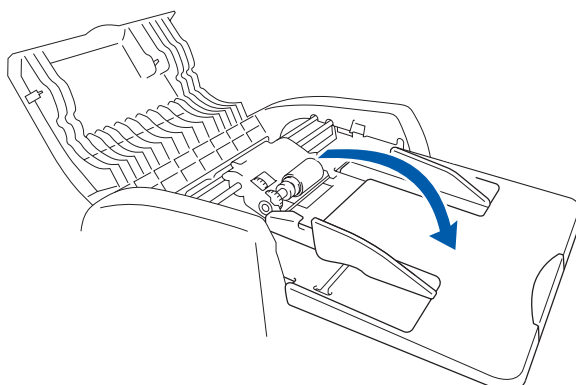

- 4 Schliessen Sie die Abdeckung des automatischen Vorlageneinzugs.

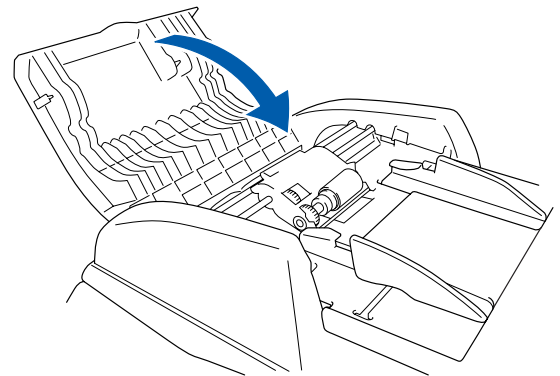

2 Trommeleinheit einsetzen

- 1 Öffnen Sie die vordere Abdeckung, indem Sie die Entriegelungstaste drücken.

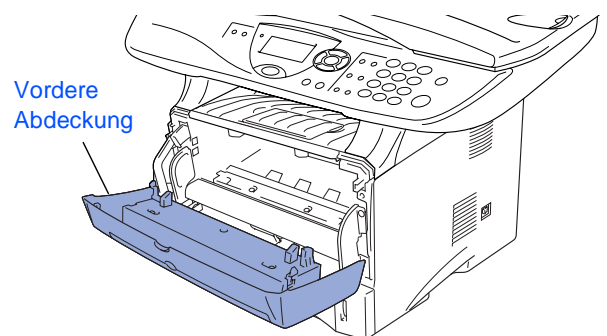
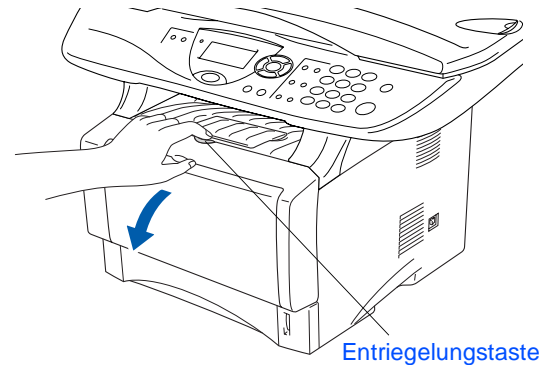

- 2 Packen Sie die Trommeleinheit aus und entfernen Sie den Transportschutz.

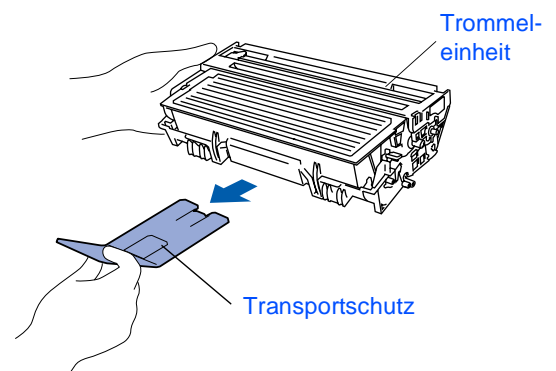

- 3 Schwenken Sie die Einheit mehrere Male seitlich hin und her, um den Toner darin gleichmässig zu verteilen.

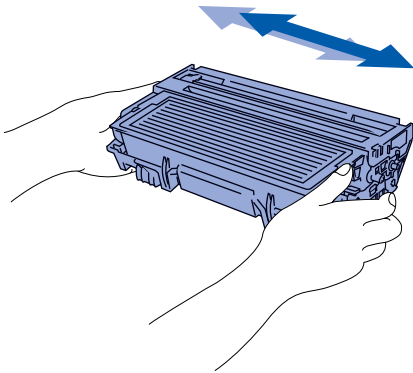

- 4 Schieben Sie die Trommeleinheit in das DCP, bis sie hörbar einrastet.

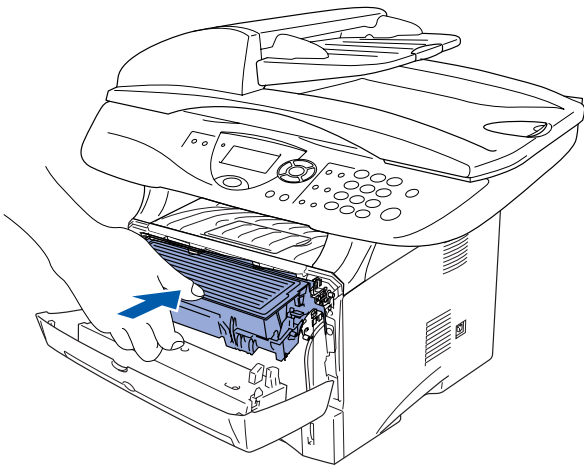

- 5 Schliessen Sie die vordere Abdeckung.

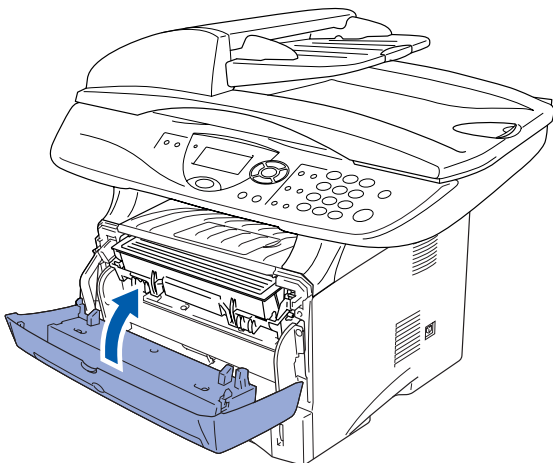

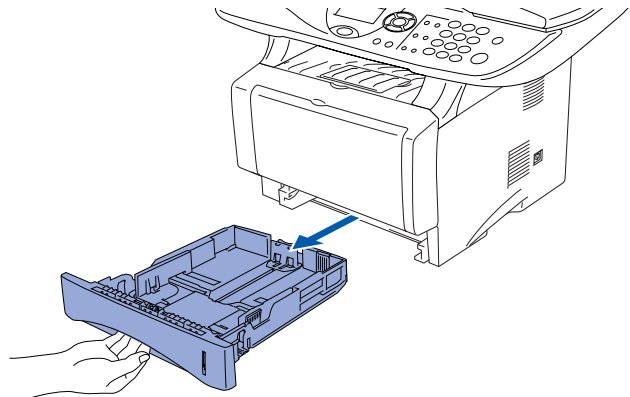

3 Papier einlegen

- 1 Ziehen Sie die Papierkassette ganz aus dem DCP heraus.

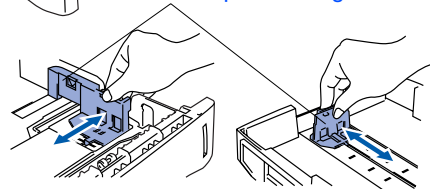
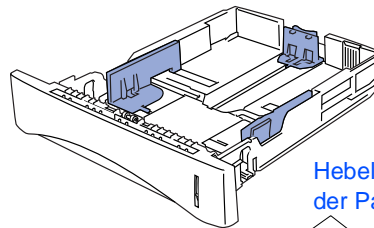

- 2 Stellen Sie die die Papierführungen entsprechend der Papiergrösse ein. Halten Sie dazu den Hebel zum Lösen der Papierführung gedrückt und verschieben Sie die Führung. Achten Sie darauf, dass die Papierführungen in den passenden Aussparungen einrasten.



-  Zur Verwendung von Überformaten drücken Sie die Taste zum Lösen der Universalführung und ziehen dann die Rückwand der Kassette aus.

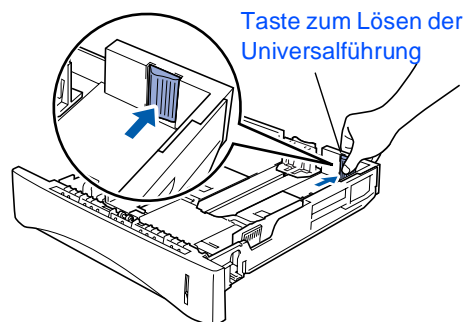

Weiter auf der nächsten Seite

- 3 Fächern Sie das Papier gut auf, um Papierstaus zu vermeiden.

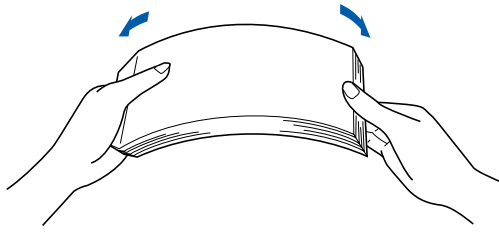

- 4 Legen Sie das Papier in die Papierkassette. Drücken Sie vor allem in den Ecken auf das Papier, damit es flach in der Kassette liegt. Achten Sie darauf, dass das Papier die Markierung für die maximale Stapelhöhe nicht überschreitet.

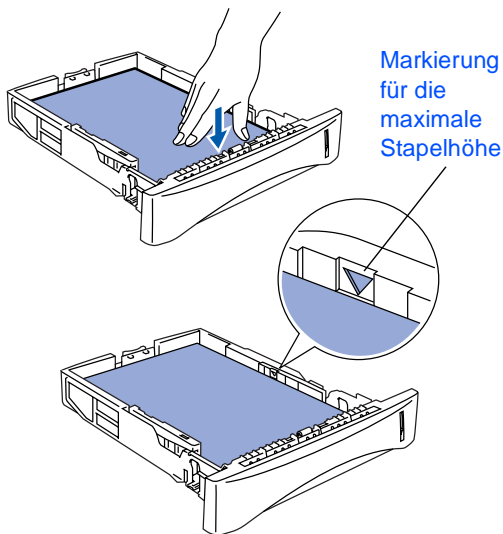

- 5 Schieben Sie die Kassette fest in das DCP ein und klappen Sie die Verlängerung der Papierablage aus, bevor Sie das DCP benutzen.

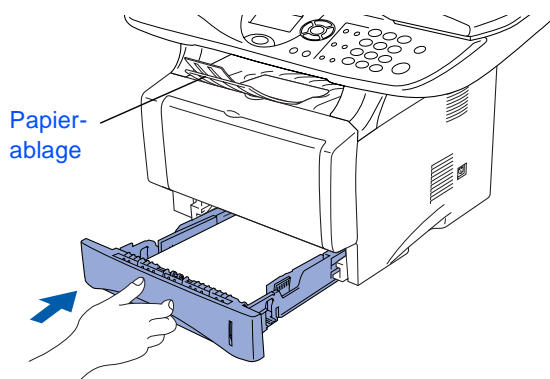

 Ausführliche Informationen zum verwendbaren Papier finden Sie im Benutzerhandbuch Teil I, Kapitel 2 „Papier und Druckmedien“.

4 Scanner-Verriegelung lösen

- 1 Öffnen Sie die Vorlagenglas-Abdeckung. Schieben Sie den grauen Verriegelungshebel an der linken Seite nach hinten, um die Scanner-Verriegelung zu lösen.

Hebel für die Scanner-Verriegelung

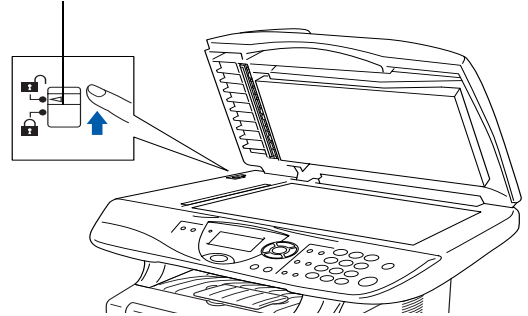

5 Netzanschluss

 Schliessen Sie jetzt weder ein USB- noch ein paralleles Kabel an.

- 1 Vergewissern Sie sich, dass das DCP ausgeschaltet ist. Schliessen Sie das Netzkabel am DCP an.

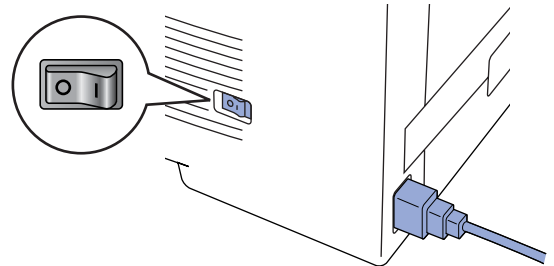

- 2 Stecken Sie den Netzstecker in eine Steckdose. Schalten Sie das DCP mit dem Netzschalter ein.





 Falls im Display **Scanner lösen** erscheint, lösen Sie sofort die Scanner-Verriegelung und drücken Sie **Stop/Exit**.

Warnung

Das DCP muss an eine geerdete, jederzeit leicht zugängliche Netzsteckdose angeschlossen werden, damit es im Notfall schnell vom Netz getrennt werden kann.

6 Displaysprache wählen

Sie können wählen, in welcher Sprache die Displayanzeigen erscheinen sollen.

- 1 Drücken Sie **Menu**.
- 2 Drücken Sie **1**.
- 3 Drücken Sie **0**.
- 4 Wählen Sie mit  oder  die gewünschte Sprache aus (Deutsch, Französisch oder Englisch).
- 5 Drücken Sie **Set**.

Weiter zur
Treiberinstallation

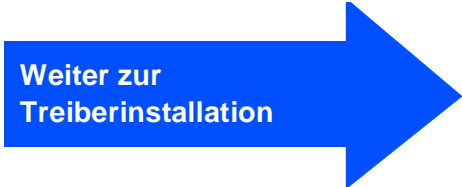

Mitgelieferte CD-ROM (MFL-Pro Suite)

Auf der mitgelieferten CD-ROM befinden sich die folgenden Programme und Informationen:

Windows®

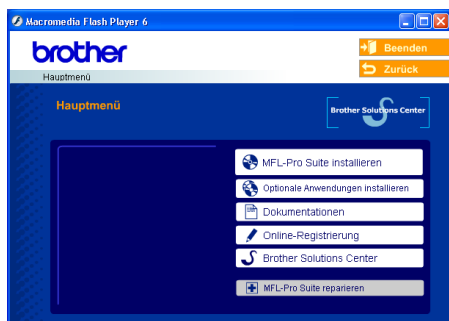

Die MFL-Pro Suite enthält Drucker- und Scanner-Treiber, die Anwendungen ScanSoft® PaperPort® 9.0SE und ScanSoft® OmniPage® und TrueType®-Schriften. PaperPort® 9.0SE ist ein Dokumenten-Management-Programm, das Sie zur Ansicht der eingescannten Objekte (z.B. Dokumente, Bilder) verwenden können. ScanSoft® OmniPage® ist ein in PaperPort® 9.0SE enthaltenes OCR-Programm. Es wandelt einen eingescannten Text so um, dass er bearbeitet werden kann, und öffnet ihn in Ihrem Standard-Textverarbeitungsprogramm.

Macintosh®



*1 Im Benutzerhandbuch auf der CD-ROM sind das Software-Handbuch und das Netzwerkhandbuch enthalten. Darin sind Funktionen zur Verwendung des DCP zusammen mit einem Computer beschrieben, zum Beispiel das Drucken und Scannen mit dem DCP. Zur Verwendung der Netzwerkfunktionen muss der optionale MFC/DCP-Server installiert sein.



MFL-Pro Suite installieren

Zur Installation der MFL-Pro Suite und der Multifunktions-Treiber. ScanSoft® PaperPort® und OmniPage® werden mit installiert.



Optionale Anwendungen installieren

Zur Installation zusätzlicher MFL-Pro Suite Dienstprogramme.



Dokumentationen*1

Benutzerhandbuch und weitere Dokumentationen im PDF-Format (inklusive Anwendung zum Lesen).



Online-Registrierung

Zur einfachen und schnellen Registrierung des DCP auf der Brother Website (Internetzugang erforderlich).



Brother Solutions Center

Die Brother Solutions Center-Website bietet Ihnen Informationen über Ihr Brother DCP, wie FAQs, Benutzerhandbücher, aktuelle Treiber und Tipps zur Verwendung des Gerätes (Internetzugang erforderlich).



MFL-Pro Suite reparieren

Zum automatischen Reparieren und Neuinstallieren der MFL-Pro Suite, falls die Installation nicht erfolgreich durchgeführt werden konnte.



Start Here OS 8.6-9.2

Zur Installation der Drucker- und Scanner-Treiber und des Presto!® PageManager® für Mac OS® 8.6 - 9.2.



Start Here OSX

Zur Installation der Drucker- und Scanner-Treiber und des Presto!® PageManager® für Mac OS® 10.1/10.2.1 oder neuer.



Readme!

Hier finden Sie wichtige Informationen und Hilfe zu verschiedenen Themen.



Documentation*1

Benutzerhandbuch und weitere Dokumentationen im PDF-Format.



Brother Solutions Center

Die Brother Solutions Center-Website bietet Ihnen Informationen über Ihr Brother DCP, wie FAQs, Benutzerhandbücher, aktuelle Treiber und Tipps zur Verwendung des Gerätes (Internetzugang erforderlich).



On-Line Registration

Zur einfachen und schnellen Registrierung des DCP auf der Brother Website (Internetzugang erforderlich).



Folgen Sie der Installationsbeschreibung für das von Ihnen verwendete Betriebssystem und Datenkabel.

Inbetriebnahme
des DCP

Windows®

 **USB-Kabel**..... Weiter auf Seite 8
(Windows® 98/98SE/Me/2000 Professional/XP)

Windows®
USB

 **Paralleles Datenkabel** Weiter auf Seite 17
(Windows® 98/98SE/Me/2000 Professional/XP)

Windows®
Parallel

 **Windows NT® Workstation Version 4.0** Weiter auf Seite 27
(Paralleles Datenkabel)

Windows
NT® WS 4.0
Parallel

 **Netzwerk-Kabel** Weiter auf Seite 30
(Windows® 98/98SE/Me/NT WS 4.0/2000 Professional/XP)

Windows®
Netzwerk

Macintosh®

 **USB-Kabel**
 ■ Mac OS® 8.6 - 9.2 Weiter auf Seite 32
 ■ Mac OS® X 10.1/10.2.1 oder neuer Weiter auf Seite 34

Macintosh®
USB

 **Netzwerk-Kabel**
 ■ Mac OS® 8.6 - 9.2 Weiter auf Seite 37
 ■ Mac OS® X 10.1/10.2.1 oder neuer Weiter auf Seite 39

Macintosh®
Netzwerk

Für Administratoren..... Weiter auf Seite 42

Für
Administratoren

USB-Kabel (Windows® 98/98SE/Me/2000 Professional/XP)

Vergewissern Sie sich, dass Sie das DCP wie in Schritt 1 „Inbetriebnahme des DCP“ auf Seite 2 bis 5 beschrieben vorbereitet haben.



- Brother empfiehlt, das DCP direkt an den USB-Anschluss des Computers anzuschließen.
- Schließen Sie am Computer alle Anwendungen, bevor Sie die Installation der MFL-Pro Suite starten.

- 1 Schalten Sie das DCP aus, ziehen Sie den Netzstecker und vergewissern Sie sich, dass das USB-Kabel nicht angeschlossen ist.

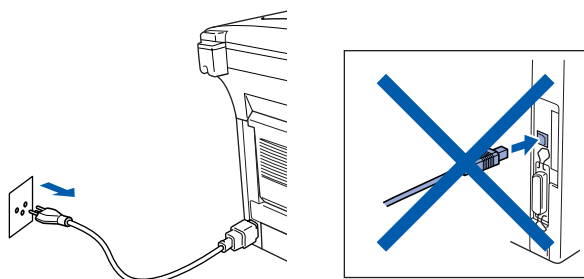

- 2 Schalten Sie den Computer ein. (Unter Windows® 2000 Professional/XP müssen Sie sich mit Administratorrechten anmelden.)

- 3 Legen Sie die mitgelieferte CD-ROM für Windows® in das CD-ROM-Laufwerk Ihres Computers.

Wenn das Dialogfeld zur Auswahl Ihres DCP-Modells erscheint, wählen Sie Ihr Modell. Wenn das Dialogfeld zur Auswahl Ihrer Sprache erscheint, wählen Sie Deutsch.



- 4 Das Hauptmenü der CD-ROM erscheint. Klicken Sie auf **MFL-Pro Suite installieren**.



Falls dieses Fenster nicht automatisch erscheint, doppelklicken Sie im Windows® Explorer auf die Datei **setup.exe** im Hauptverzeichnis der CD-ROM.



Falls das folgende Fenster erscheint, klicken Sie auf **OK**, um die Windows®-Updates zu installieren. Nach der Update-Installation startet der Computer eventuell neu. Die Installation wird in diesem Fall automatisch fortgesetzt.

- 5 Lesen Sie die ScanSoft® PaperPort® 9.0SE-Lizenzvereinbarung sorgfältig durch und klicken Sie auf **Ja**, wenn Sie diese Lizenzvereinbarung akzeptieren.

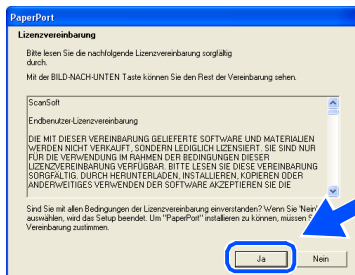

- 6 ScanSoft® PaperPort® 9.0SE wird nun installiert. Danach beginnt die Installation der MFL-Pro Suite.

- 7 Wenn die Brother MFL-Pro Suite-Lizenzvereinbarung erscheint, lesen Sie die Lizenzvereinbarung sorgfältig durch und klicken Sie auf **Ja**, wenn Sie diese Lizenzvereinbarung akzeptieren.

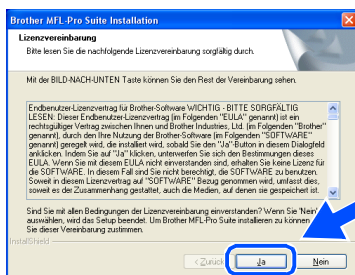

- Falls bereits eine Version der MFL-Pro Suite installiert ist, erscheint der folgende Bildschirm. Klicken Sie dann auf **Ja**, um die bestehende Version zu deinstallieren. Anschließend wird der Computer neu gestartet und die Installation wird fortgesetzt.

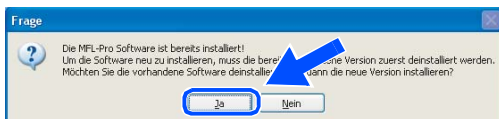

- 8 Wählen Sie **Lokaler Anschluss** und klicken Sie auf **Weiter**.

Die Installation wird fortgesetzt.

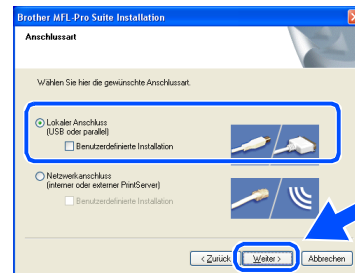

Wenn Sie den BR-Script-Druckertreiber installieren möchten, wählen Sie **Benutzerdefinierte Installation** und folgen den Anweisungen auf dem Bildschirm. Wenn das Dialogfeld **Komponenten wählen** erscheint, aktivieren Sie das Kontrollkästchen **BR-Script-Druckertreiber** und folgen weiter den Anweisungen auf dem Bildschirm.

Windows® 98/98SE/Me
→ Weiter auf Seite 10
Windows® 2000 Professional
→ Weiter auf Seite 11
Windows® XP
→ Weiter auf Seite 14



USB-Kabel

Windows® 98/98SE/Me/2000 Professional/XP)

Windows® 98/98SE/Me

Vergewissern Sie sich, dass Sie die Schritte 1 bis 8 auf Seite 8 bis 9 durchgeführt haben.

- 9 Wenn der folgende Bildschirm erscheint, schließen Sie das USB-Kabel zuerst am Computer und dann am DCP an.

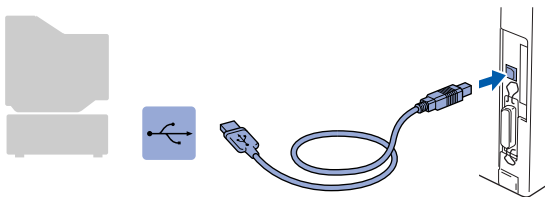
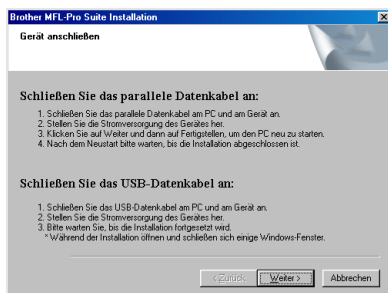

- 10 Schließen Sie den Netzstecker des DCP an und schalten Sie das DCP ein.

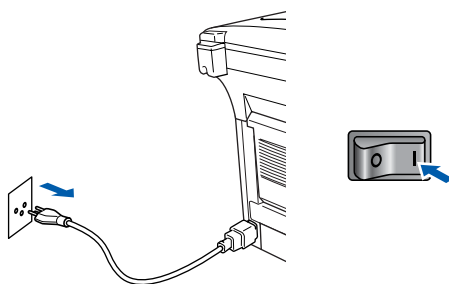

Nach einigen Sekunden erscheint das Installationsfenster.

Die Installation der Brother-Treiber startet automatisch. Folgen Sie den Anweisungen auf dem Bildschirm.

- 11 Wenn das Fenster zur Online-Registrierung erscheint, wählen Sie die gewünschte Option und folgen Sie den Anweisungen auf dem Bildschirm.

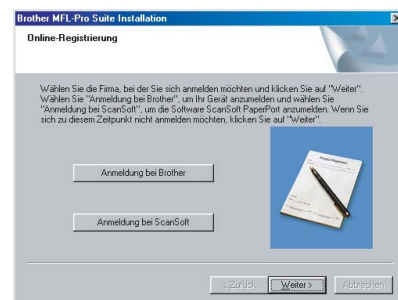

- 12 Wenn der folgende Bildschirm erscheint, klicken Sie auf **Fertig stellen**, um den Computer neu zu starten.

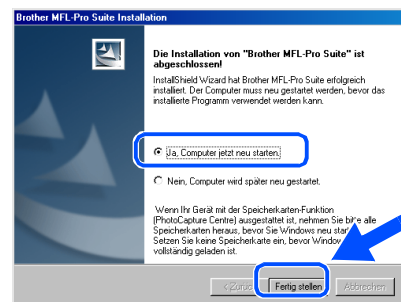

Falls die Installation nicht richtig erfolgte, versuchen Sie erneut, das Programm zu installieren, indem Sie im Hauptmenü der CD-ROM **MFL-Pro Suite reparieren** wählen. Folgen Sie dann den Anweisungen auf dem Bildschirm.



Die MFL-Pro Suite sowie die Brother Drucker- und Scanner-Treiber sind nun installiert und die Installation ist abgeschlossen.

Windows® 2000 Professional

Vergewissern Sie sich, dass Sie die Schritte 1 bis 8 auf Seite 8 bis 9 durchgeführt haben.

- 9 Wenn der folgende Bildschirm erscheint, schließen Sie das USB-Kabel zuerst am Computer und dann am DCP an.

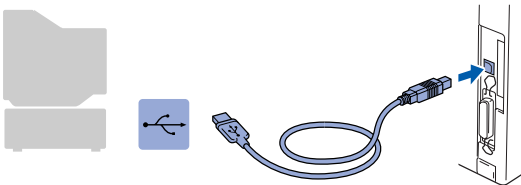
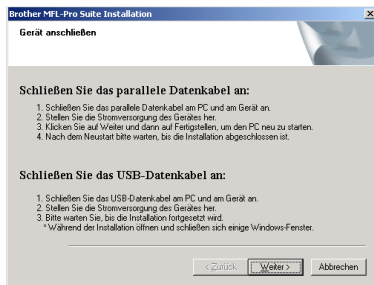

- 10 Schließen Sie den Netzstecker des DCP an und schalten Sie das DCP ein.

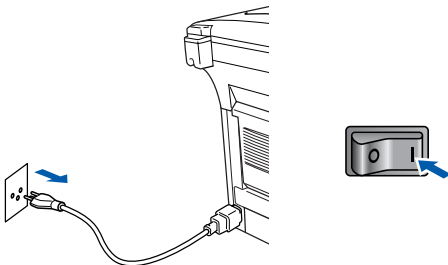

Nach einigen Sekunden erscheint das Installationsfenster. Die Installation der Brother-Treiber startet automatisch. Folgen Sie den Anweisungen auf dem Bildschirm.

- 11 Wenn das Fenster zur Online-Registrierung erscheint, wählen Sie die gewünschte Option und folgen Sie den Anweisungen auf dem Bildschirm.



- 12 Wenn der folgende Bildschirm erscheint, klicken Sie auf **Fertig stellen**, um den Computer neu zu starten.

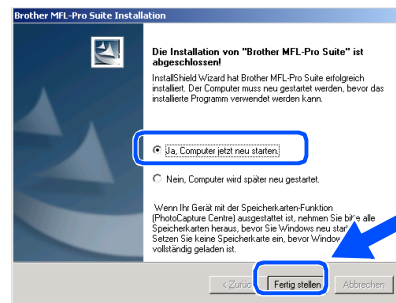

Falls die Installation nicht richtig erfolgte, versuchen Sie erneut, das Programm zu installieren, indem Sie im Hauptmenü der CD-ROM **MFL-Pro Suite reparieren** wählen. Folgen Sie dann den Anweisungen auf dem Bildschirm.



OK! Zusammen mit der MFL-Pro Suite-Software wurde ein zertifizierter Windows®-Treiber installiert.

Zusätzlich bietet Brother einen speziellen Treiber an, der viele besondere Funktionen unterstützt. Um diesen Brother-Treiber mit erweitertem Funktionsumfang zu installieren, fahren Sie nun mit Schritt 13 fort.



Eine ausführliche Beschreibung dieses Brother-Treibers finden Sie im Software-Handbuch auf der CD-ROM in Teil I, Kapitel 3.

Weiter auf der
nächsten Seite

USB-Kabel (Windows® 98/98SE/Me/2000 Professional/XP)

Installation des Brother-Treibers mit erweitertem Funktionsumfang

- 13 Wählen Sie im **Start-Menü** **Einstellungen** und dann **Drucker**. Klicken Sie auf **Neuer Drucker**. Der Druckerinstallations-Assistent startet.
Wenn das folgende Fenster erscheint, klicken Sie auf **Weiter**.

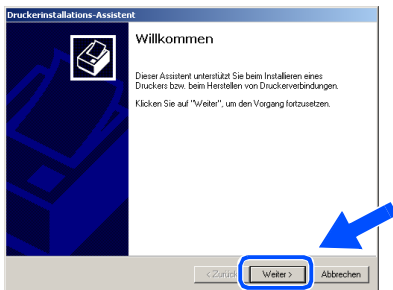

- 14 Deaktivieren Sie das Kontrollkästchen **Automatische Druckererkennung und Installation von Plug & Play Druckern** und klicken Sie auf **Weiter**.

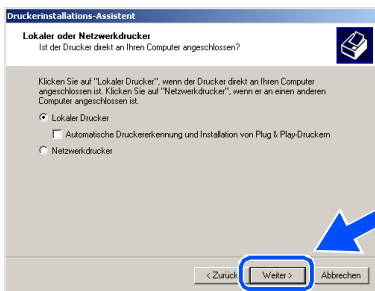

- 15 Wählen Sie in der Liste der Druckeranschlüsse **USBXXX** aus und klicken Sie auf **Weiter**.

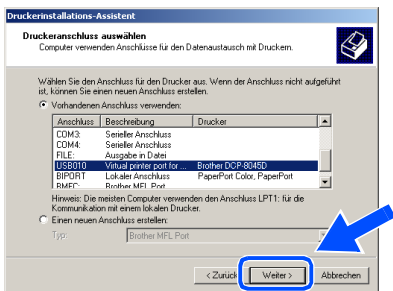

- 16 Klicken Sie auf **Datenträger**.

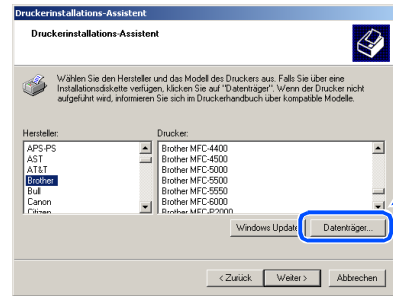

- 17 Öffnen Sie auf der CD-ROM den Ordner **GER** für die deutsche Software. Wählen Sie den Ordner **W2K** und klicken Sie auf **Öffnen**. Wählen Sie den Ordner **Addprt** und klicken Sie auf **Öffnen**.

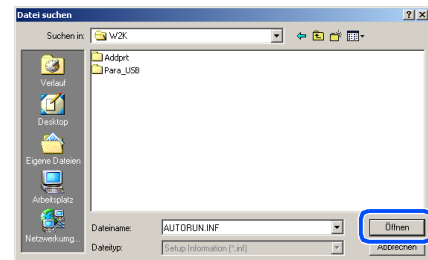

- 18 Klicken Sie auf **Öffnen**.

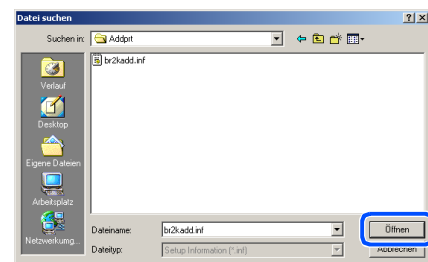

- 19 Vergewissern Sie sich, dass das Verzeichnis **F:\GER\W2K\Addprt** im Fenster angezeigt wird (wobei F:\ für den Buchstaben Ihres CD-ROM-Laufwerks steht). Klicken Sie auf **OK**.

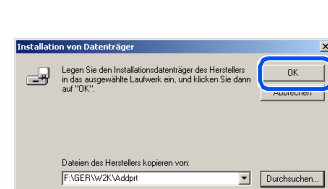

- 20 Wählen Sie in der Liste Ihr DCP-Modell aus. Klicken Sie auf **Weiter**.



Wählen Sie Ihr Modell mit der Erweiterung „USB Printer“.

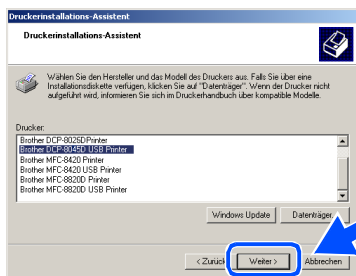

- 21 Das ausgewählte Modell wird nun angezeigt. Wählen Sie **Ja**, wenn das DCP als Standarddrucker verwendet werden soll.

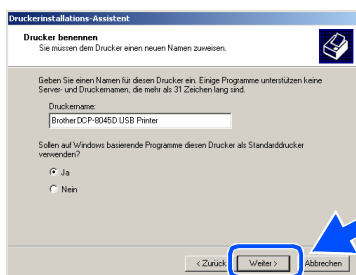

- 22 Wenn der folgende Bildschirm erscheint, wählen Sie **Diesen Drucker nicht freigeben** und klicken Sie auf **Weiter**.

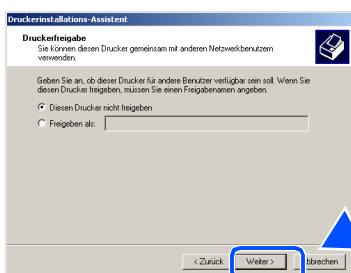

- 23 Wählen Sie **Ja** und klicken Sie dann auf **Weiter**, um eine Testseite zu drucken.

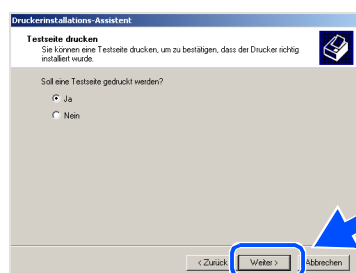

- 24 Wenn der folgende Bildschirm erscheint, klicken Sie auf **Fertig stellen**, um die Installation abzuschließen.

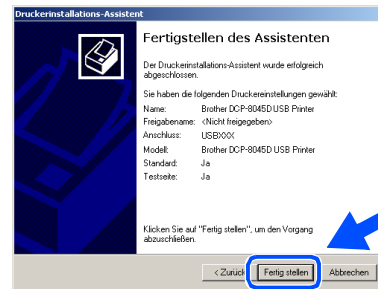

- 25 Falls das Dialogfeld **Digitale Signatur** nicht gefunden erscheint, klicken Sie auf **Ja**, um die Treiber zu installieren. Die Treiber wurden von Brother sorgfältig getestet und können problemlos verwendet werden.



- 26 Klicken Sie auf **OK**, wenn die Testseite gedruckt wurde.

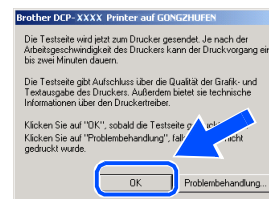

Es werden nun bei der Druckerauswahl jeweils zwei Treiber für Ihr DCP angezeigt. Der Treiber mit „Printer“ hinter dem Modellnamen (zum Beispiel „Brother DCP-8045D USB Printer“) ist der Brother-Treiber mit erweitertem Funktionsumfang.

- OK!** Der Brother-Treiber mit erweitertem Funktionsumfang ist jetzt installiert und die Installation ist abgeschlossen.

USB-Kabel (Windows® 98/98SE/Me/2000 Professional/XP)

Windows® XP

Vergewissern Sie sich, dass Sie die Schritte ① bis ⑧ auf Seite 8 bis 9 durchgeführt haben.

- ⑨ Wenn der folgende Bildschirm erscheint, schliessen Sie das USB-Kabel zuerst am Computer und dann am DCP an.

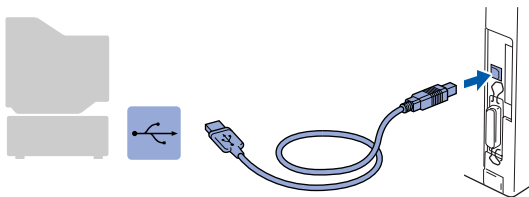
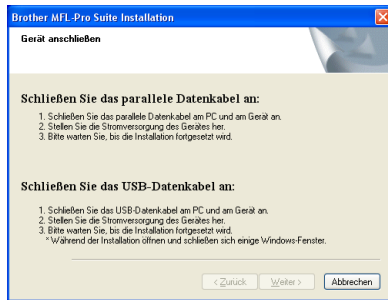

- ⑩ Schliessen Sie den Netzstecker des DCP an und schalten Sie das DCP ein.

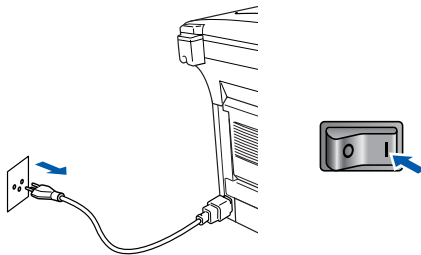

Nach einigen Sekunden erscheint das Installationsfenster.

Die Installation der Brother-Treiber startet automatisch. Es öffnen und schliessen sich nun nacheinander verschiedene Bildschirme. Warten Sie ein wenig.

- ⑪ Wenn das Fenster zur Online-Registrierung erscheint, wählen Sie die gewünschte Option und folgen Sie den Anweisungen auf dem Bildschirm.



- ⑫ Wenn der folgende Bildschirm erscheint, klicken Sie auf **Fertig stellen**, um den Computer neu zu starten.

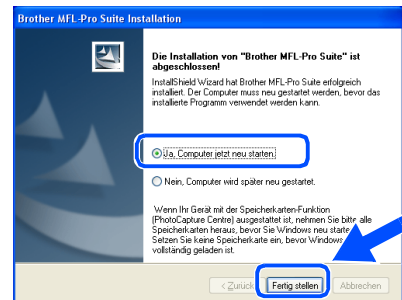

-  Falls die Installation nicht richtig erfolgte, versuchen Sie erneut, das Programm zu installieren, indem Sie im Hauptmenü der CD-ROM **MFL-Pro Suite reparieren** wählen. Folgen Sie dann den Anweisungen auf dem Bildschirm.

-  **Zusammen mit der MFL-Pro Suite-Software wurde ein zertifizierter Windows®-Treiber installiert.**

Zusätzlich bietet Brother einen speziellen Treiber an, der viele besondere Funktionen unterstützt. Um diesen Brother-Treiber mit erweitertem Funktionsumfang zu installieren, fahren Sie nun mit Schritt ⑬ fort.

-  Eine ausführliche Beschreibung dieses Brother-Treibers finden Sie im Software-Handbuch auf der CD-ROM in Teil I, Kapitel 3.

Installation des Brother-Treibers mit erweitertem Funktionsumfang

- 13 Wählen Sie im **Start-Menü Systemsteuerung** (nicht bei allen Versionen notwendig), **Drucker und Faxgeräte**. Klicken Sie auf **Drucker hinzufügen**. Der Druckerinstallations-Assistent startet. Wenn das folgende Fenster erscheint, klicken Sie auf **Weiter**.

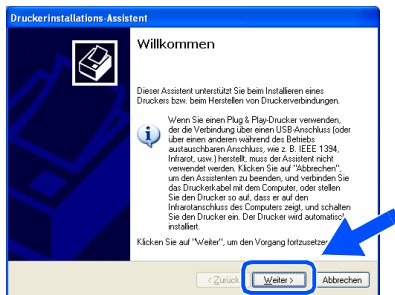

- 14 Deaktivieren Sie das Kontrollkästchen **Plug & Play-Drucker automatisch ermitteln und installieren** und klicken Sie auf **Weiter**.

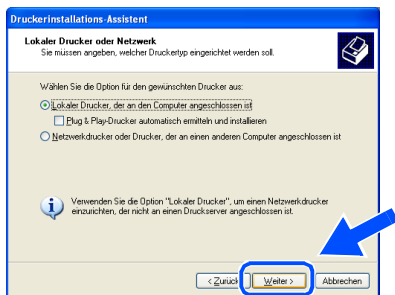

- 15 Wählen Sie in der Liste der Druckeranschlüsse **USBXXX** aus und klicken Sie auf **Weiter**.

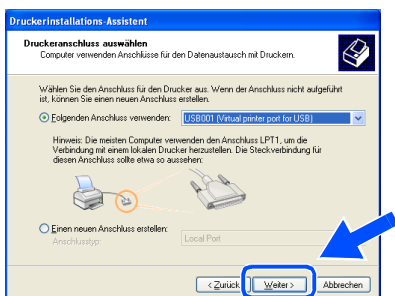

- 16 Klicken Sie auf **Datenträger**.

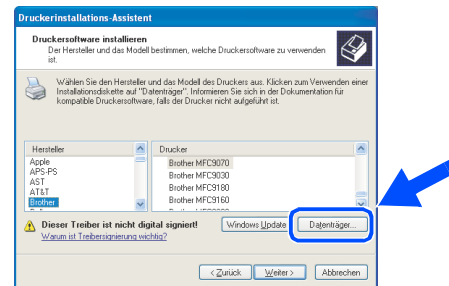

- 17 Öffnen Sie auf der CD-ROM den Ordner **GER** für die deutsche Software. Markieren Sie den Ordner **WXP** und klicken Sie auf **Öffnen**. Markieren Sie den Ordner **Addprt** und klicken Sie auf **Öffnen**.

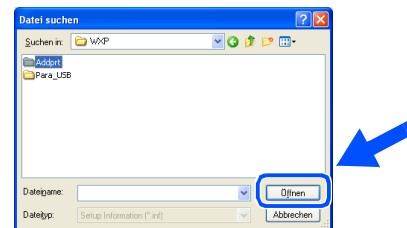

- 18 Klicken Sie auf **Öffnen**.

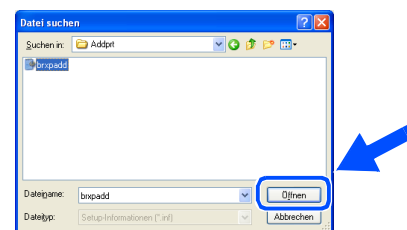

- 19 Vergewissern Sie sich, dass das Verzeichnis **X:\ger\WXP\Addprt** im Fenster angezeigt wird (wobei X:\ für den Buchstaben Ihres CD-ROM-Laufwerks steht). Klicken Sie auf **OK**.

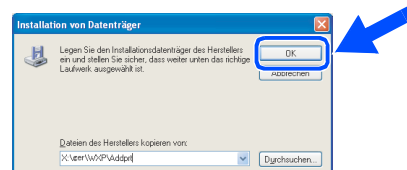

Weiter auf der
nächsten Seite

**USB-Kabel
(Windows® 98/98SE/Me/2000 Professional/XP)**

- 20 Wählen Sie in der Liste Ihr DCP-Modell aus. Klicken Sie auf **Weiter**.



Wählen Sie Ihr Modell mit der Erweiterung „USB Printer“.

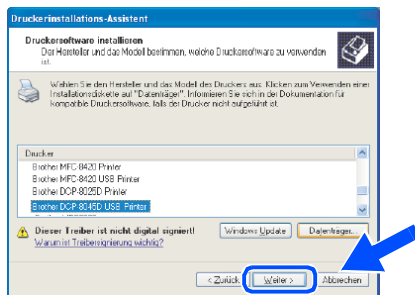

- 21 Das ausgewählte Modell wird nun angezeigt. Wählen Sie **Ja**, wenn das DCP als Standarddrucker verwendet werden soll, und klicken Sie auf **Weiter**.

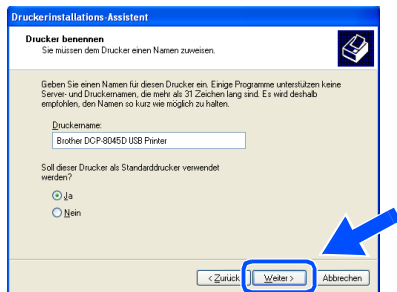

- 22 Wenn dieser Bildschirm erscheint, wählen Sie **Drucker nicht freigeben** und klicken Sie auf **Weiter**.

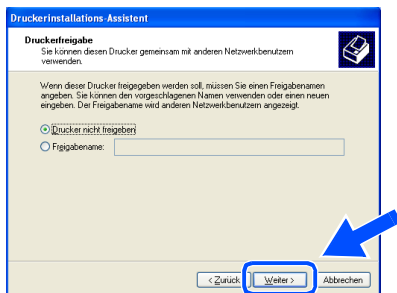

- 23 Wählen Sie **Ja** und **Weiter**, um eine Testseite zu drucken.

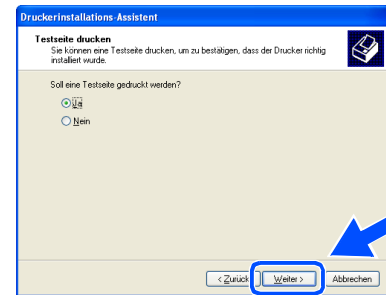

- 24 Wenn dieser Bildschirm erscheint, klicken Sie auf **Fertig stellen**, um die Installation abzuschließen.

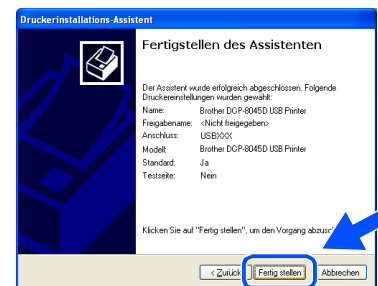

- 25 Wenn das Dialogfeld **Hardwareinstallation** erscheint, klicken Sie auf **Installation fortsetzen**, um die Treiber zu installieren. Die Treiber wurden von Brother sorgfältig getestet und können problemlos verwendet werden.

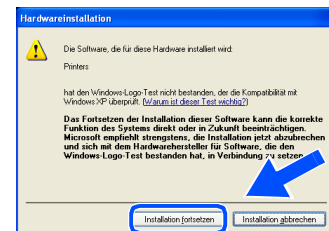

Es werden nun bei der Druckerauswahl jeweils zwei Treiber für Ihr DCP angezeigt. Der Treiber mit „Printer“ hinter dem Modellnamen (z. B. „Brother DCP-8045D USB Printer“) ist der Brother-Treiber mit erweitertem Funktionsumfang.

- OK!** Der Brother-Treiber mit erweitertem Funktionsumfang ist jetzt installiert und die Installation ist abgeschlossen.

Paralleles Datenkabel (Windows® 98/98SE/Me/2000 Professional/XP)

Vergewissern Sie sich, dass Sie das DCP wie in Schritt 1 „Inbetriebnahme des DCP“ auf Seite 2 bis 5 beschrieben vorbereitet haben.



- Brother empfiehlt, das DCP direkt an den USB-Anschluss des Computers anzuschliessen.
- Schliessen Sie am Computer alle Anwendungen, bevor Sie die Installation der MFL-Pro Suite starten.

- 1 Schalten Sie das DCP aus, ziehen Sie den Netzstecker und ziehen Sie das Datenkabel ab, falls Sie es zuvor schon angeschlossen haben.

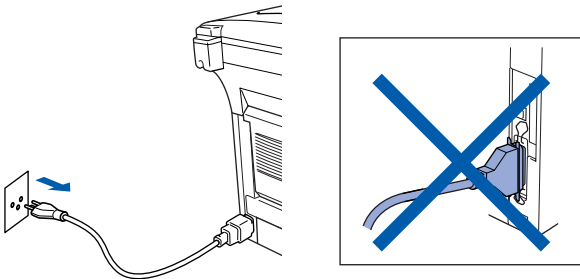

- 2 Schalten Sie den Computer ein. (Sie benötigen für die Installation unter Windows® 2000 Professional/XP Administratorrechte.)

- 3 Legen Sie die mitgelieferte CD-ROM für Windows® in das CD-ROM-Laufwerk Ihres Computers.

Wenn das Dialogfeld zur Auswahl Ihres DCP-Modells erscheint, wählen Sie Ihr Modell aus. Wenn das Dialogfeld zur Auswahl Ihrer Sprache erscheint, wählen Sie Deutsch.



- 4 Das Hauptmenü der CD-ROM erscheint. Klicken Sie auf **MFL-Pro Suite installieren**.



Falls dieses Fenster nicht automatisch erscheint, doppelklicken Sie im Windows® Explorer auf die Datei **setup.exe** im Hauptverzeichnis der CD-ROM.



Falls das folgende Fenster erscheint, klicken Sie auf **OK**, um die Windows®-Updates zu installieren. Nach der Update-Installation startet der Computer eventuell neu. Die Installation wird in diesem Fall automatisch fortgesetzt.

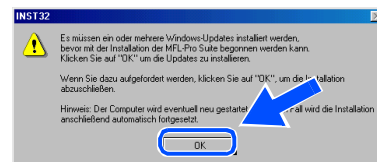

Falls die Installation nicht automatisch fortgesetzt wird, öffnen Sie das MFL-Pro Suite Hauptmenü erneut, indem Sie das CD-ROM-Laufwerk öffnen und wieder schliessen oder indem Sie auf die Datei **setup.exe** im Hauptverzeichnis der CD-ROM doppelklicken. Fahren Sie dann mit Schritt 4 fort.

Weiter auf der
nächsten Seite



Paralleles Datenkabel

(Windows® 98/98SE/Me/2000 Professional/XP)

- 5 Lesen Sie die ScanSoft® PaperPort® 9.0SE-Lizenzvereinbarung sorgfältig durch und klicken Sie auf **Ja**, wenn Sie diese Lizenzvereinbarung akzeptieren.

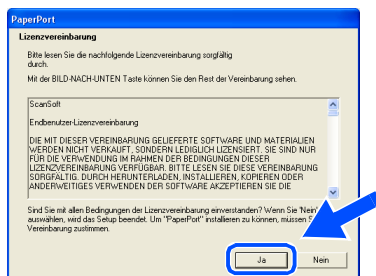

- 6 ScanSoft® PaperPort® 9.0SE wird nun installiert. Danach beginnt die Installation der MFL-Pro Suite.

- 7 Wenn die Brother MFL-Pro Suite-Lizenzvereinbarung erscheint, lesen Sie die Lizenzvereinbarung sorgfältig durch und klicken Sie auf **Ja**, wenn Sie diese Lizenzvereinbarung akzeptieren.

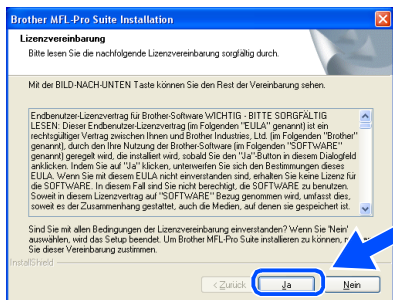

Falls bereits eine Version der MFL-Pro Suite installiert ist, erscheint der folgende Bildschirm. Klicken Sie dann auf **Ja**, um die bestehende Version zu deinstallieren. Anschließend wird der Computer neu gestartet und die Installation wird fortgesetzt.

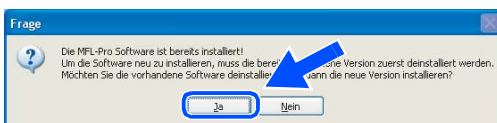

- 8 Wählen Sie **Lokaler Anschluss** und klicken Sie auf **Weiter**.

Die Installation wird fortgesetzt.

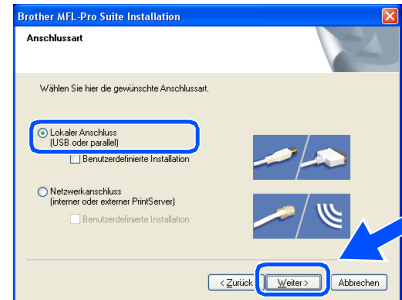

Wenn Sie den BR-Script-Druckertreiber installieren möchten, wählen Sie **Benutzerdefinierte Installation** und folgen den Anweisungen auf dem Bildschirm. Wenn das Dialogfeld **Komponenten wählen** erscheint, aktivieren Sie das Kontrollkästchen **BR-Script-Druckertreiber** und folgen weiter den Anweisungen auf dem Bildschirm.

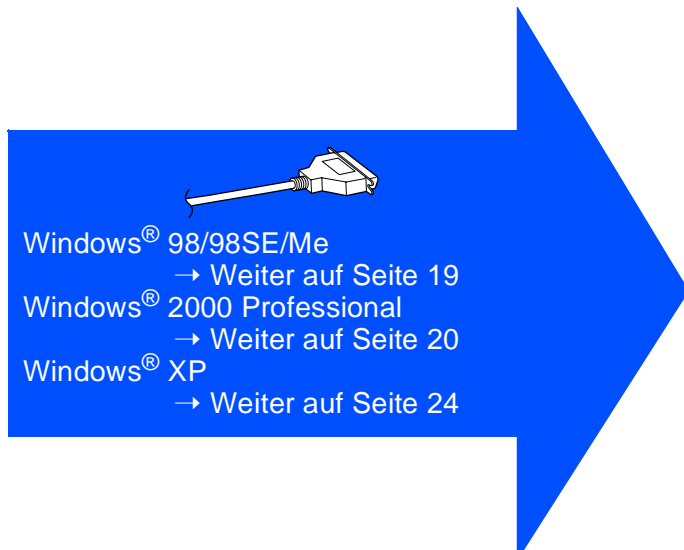

- Windows® 98/98SE/Me → Weiter auf Seite 19
- Windows® 2000 Professional → Weiter auf Seite 20
- Windows® XP → Weiter auf Seite 24

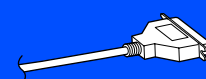

Windows® 98/98SE/Me

Vergewissern Sie sich, dass Sie die Schritte 1 bis 8 auf Seite 17 bis 18 durchgeführt haben.

- 9 Wenn der folgende Bildschirm erscheint, schliessen Sie das parallele Datenkabel zuerst am Computer und dann am DCP an.

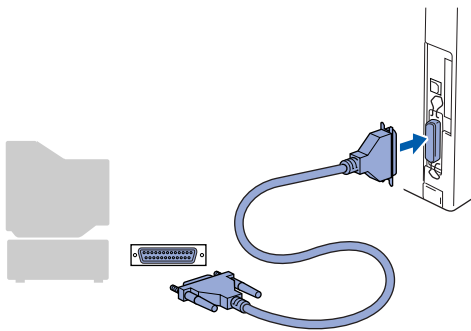

- 10 Schliessen Sie den Netzstecker des DCP an und schalten Sie das DCP ein.

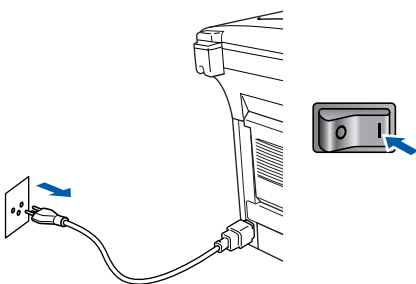

- 11 Klicken Sie auf **Weiter**.

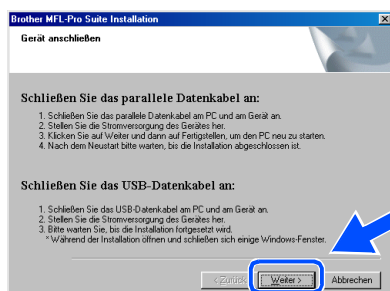

- 12 Wenn das Fenster zur Online-Registrierung erscheint, wählen Sie die gewünschte Option und folgen Sie den Anweisungen auf dem Bildschirm.

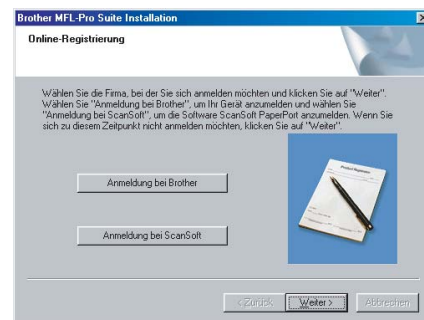

- 13 Wenn der folgende Bildschirm erscheint, klicken Sie auf **Fertig stellen**, um den Computer neu zu starten.

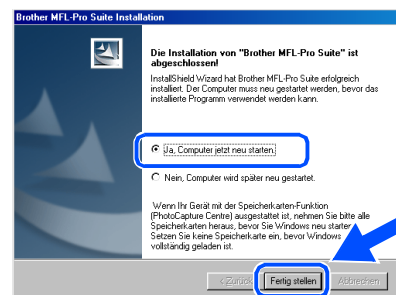

- Falls die Installation nicht richtig erfolgte, versuchen Sie erneut, das Programm zu installieren, indem Sie im Hauptmenü der CD-ROM **MFL-Pro Suite reparieren** wählen. Folgen Sie dann den Anweisungen auf dem Bildschirm.

- 14 Nach dem Neustart des Computers beginnt die Installation der Brother-Treiber. Folgen Sie den Anweisungen auf dem Bildschirm.

- OK!** Die Brother Drucker- und Scannertreiber sind nun installiert und die Installation ist abgeschlossen.



Paralleles Datenkabel

(Windows® 98/98SE/Me/2000 Professional/XP)

Windows® 2000 Professional

Vergewissern Sie sich, dass Sie die Schritte 1 bis 8 auf Seite 17 bis 18 durchgeführt haben.

- 9 Wenn der folgende Bildschirm erscheint, schließen Sie das USB-Kabel zuerst am Computer und dann am DCP an.

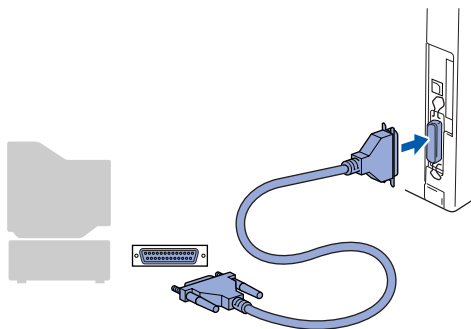
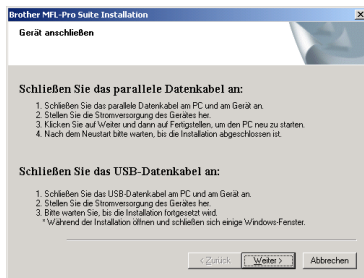

- 10 Schließen Sie den Netzstecker des DCP an und schalten Sie das DCP ein.

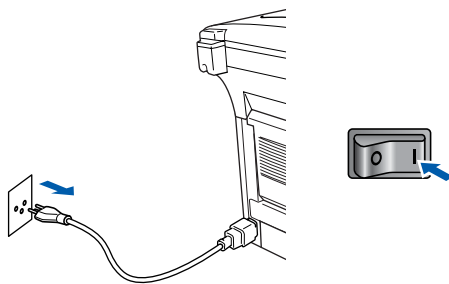

- 11 Klicken Sie auf **Weiter**.

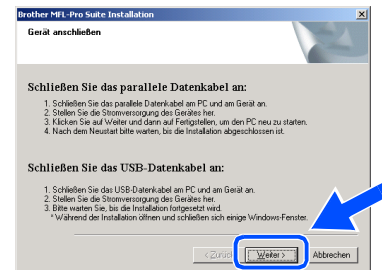

- 12 Wenn das Fenster zur Online-Registrierung erscheint, wählen Sie die gewünschte Option und folgen Sie den Anweisungen auf dem Bildschirm.

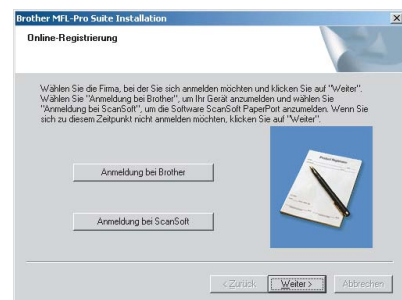

- 13 Klicken Sie auf **Fertig stellen**, um den Computer neu zu starten.

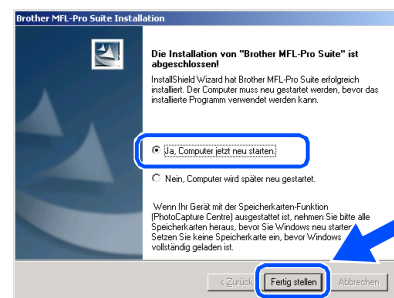

Falls die Installation nicht richtig erfolgte, versuchen Sie erneut, das Programm zu installieren, indem Sie im Hauptmenü der CD-ROM **MFL-Pro Suite reparieren** wählen. Folgen Sie dann den Anweisungen auf dem Bildschirm.

- 14 Nach dem Neustart des Computers beginnt automatisch die Installation der Brother-Treiber. Folgen Sie den Anweisungen auf dem Bildschirm.

- 15 Falls das Dialogfeld **Digitale Signatur nicht gefunden** erscheint, klicken Sie auf **Ja**, um die Treiber zu installieren. Die Treiber wurden von Brother sorgfältig getestet und können problemlos verwendet werden.

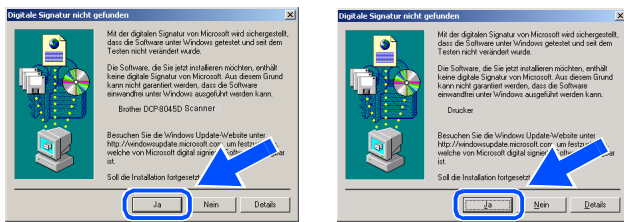

Falls die Installation nicht richtig erfolgte, wählen Sie im Hauptmenü der CD-ROM **MFL-Pro Suite reparieren** und folgen Sie dann den Anweisungen auf dem Bildschirm.

- OK! Zusammen mit der **MFL-Pro Suite-Software** wurde ein zertifizierter **Windows®-Treiber** installiert.

Zusätzlich bietet Brother einen speziellen Treiber an, der viele besondere Funktionen unterstützt. Um diesen **Brother-Treiber mit erweitertem Funktionsumfang** zu installieren, fahren Sie nun mit **Schritt 16** fort.



Eine ausführliche Beschreibung dieses **Brother-Treibers** finden Sie im **Software-Handbuch** auf der CD-ROM in **Teil I, Kapitel 3**.

Installation des Brother-Treibers mit erweitertem Funktionsumfang

- 16 Wählen Sie im **Start-Menü** **Einstellungen** und dann **Drucker**. Klicken Sie auf **Neuer Drucker**. Der Druckerinstallations-Assistent startet. Wenn das folgende Fenster erscheint, klicken Sie auf **Weiter**.

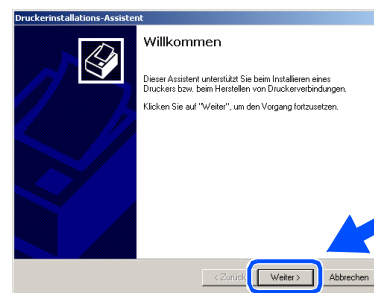

- 17 Entfernen Sie das Häkchen von **Automatische Druckererkennung und Installation von Plug & Play Druckern** und klicken Sie auf **Weiter**.

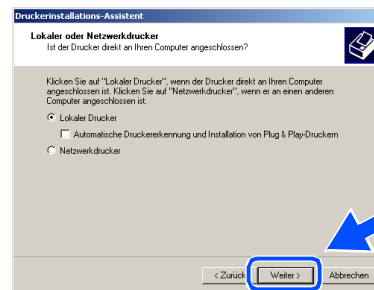

- 18 Wählen Sie in der Liste für Druckeranschlüsse **BMFC Brother MFL Port** aus und klicken Sie auf **Weiter**.

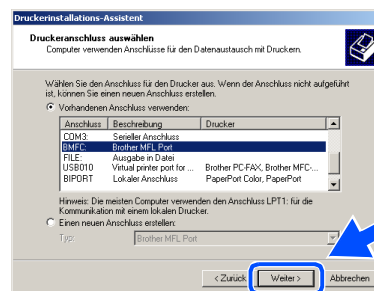

Weiter auf der
nächsten Seite



Paralleles Datenkabel

(Windows® 98/98SE/Me/2000 Professional/XP)

- 19 Klicken Sie auf **Datenträger**.

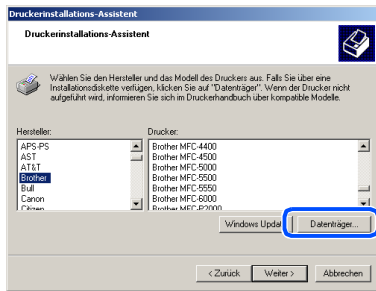

- 20 Öffnen Sie auf der CD-ROM den Ordner **GER** für die deutsche Software. Markieren Sie den Ordner **W2K** und klicken Sie auf **Öffnen**.

Markieren Sie den Ordner **Addprt** und klicken Sie auf **Öffnen**.

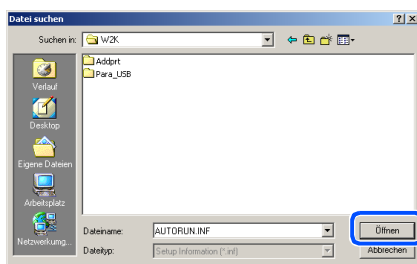

- 21 Klicken Sie auf **Öffnen**.



- 22 Vergewissern Sie sich, dass das Verzeichnis **F:\GER\W2K\Addprt** im Fenster angezeigt wird (wobei F:\ für den Buchstaben Ihres CD-ROM-Laufwerks steht). Klicken Sie auf **OK**.

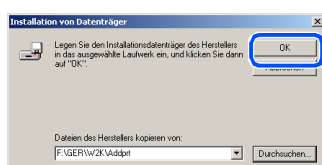

- 23 Wählen Sie **Brother DCP-8040 Printer** bzw. **Brother DCP-8045D Printer** in der Liste aus und klicken Sie auf **Weiter**.

Wählen Sie kein Modell mit der Erweiterung „USB Printer“.

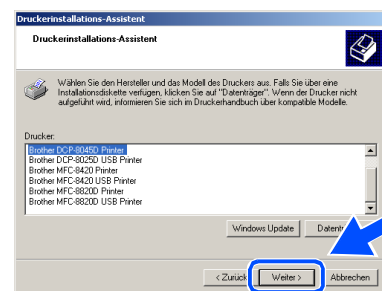

- 24 Das ausgewählte Modell wird nun angezeigt. Wählen Sie **Ja**, wenn das DCP als Standarddrucker verwendet werden soll.

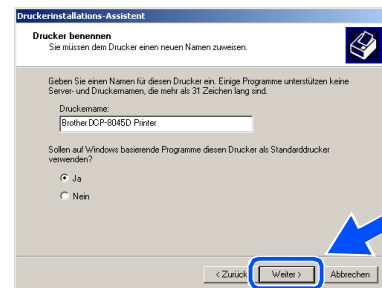

- 25 Wenn dieser Bildschirm erscheint, wählen Sie **Diesen Drucker nicht freigeben** und klicken Sie auf **Weiter**.

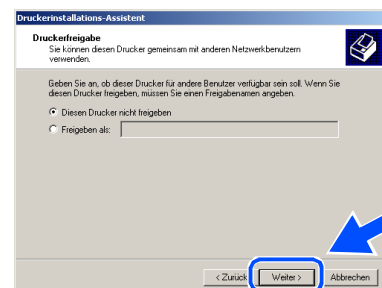

- 26 Wählen Sie **Ja** und klicken Sie dann auf **Weiter**, um eine Testseite zu drucken.

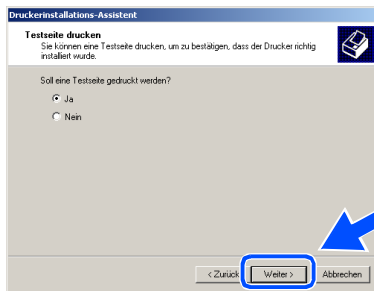

- 27 Wenn dieser Bildschirm erscheint, klicken Sie auf **Fertig stellen**, um die Installation abzuschließen.



- 28 Falls das Dialogfeld **Digitale Signatur nicht gefunden** erscheint, klicken Sie auf **Ja**, um die Treiber zu installieren. Die Treiber wurden von Brother sorgfältig getestet und können problemlos verwendet werden.

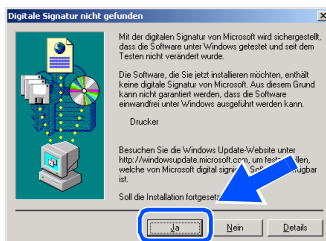

- 29 Klicken Sie auf **OK**, wenn die Testseite gedruckt wurde.

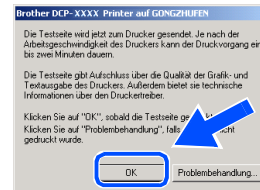

Es werden nun bei der Druckerauswahl jeweils zwei Treiber für Ihr DCP angezeigt. Der Treiber mit „Printer“ hinter dem Modellnamen (zum Beispiel „Brother DCP-8045D Printer“) ist der Brother-Treiber mit erweitertem Funktionsumfang.

- OK! Der Brother-Treiber mit erweitertem Funktionsumfang ist jetzt installiert und die Installation ist abgeschlossen.



Paralleles Datenkabel

(Windows® 98/98SE/Me/2000 Professional/XP)

Windows® XP

Vergewissern Sie sich, dass Sie die Schritte ① bis ⑧ auf Seite 17 bis 18 durchgeführt haben.

- ⑨ Wenn der folgende Bildschirm erscheint, schliessen Sie das parallele Datenkabel zuerst am Computer und dann am DCP an.

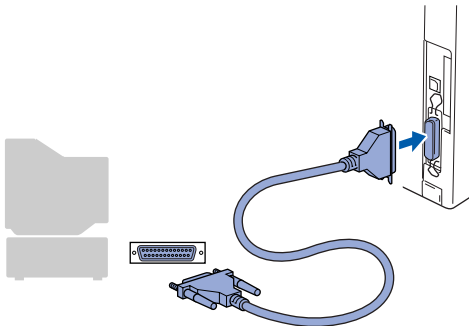
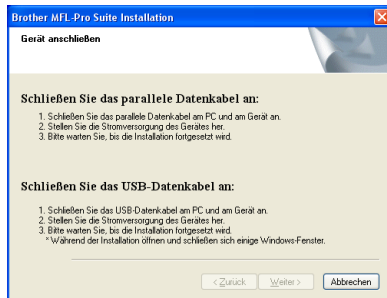

- ⑩ Schliessen Sie den Netzstecker des DCP an und schalten Sie das DCP ein.

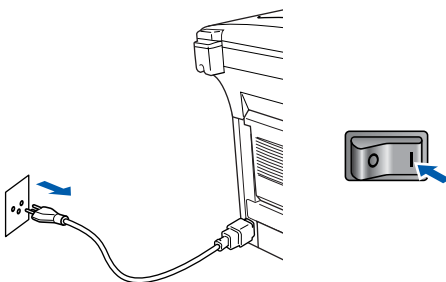

Nach einigen Sekunden erscheint das Installationsfenster.

Die Installation der Brother-Treiber startet automatisch. Es öffnen und schliessen sich nun nacheinander verschiedene Bildschirme. Warten Sie ein wenig.

- ⑪ Wenn das Fenster zur Online-Registrierung erscheint, wählen Sie die gewünschte Option und folgen Sie den Anweisungen auf dem Bildschirm.



- ⑫ Wenn der folgende Bildschirm erscheint, klicken Sie auf **Fertig stellen**, um den Computer neu zu starten.

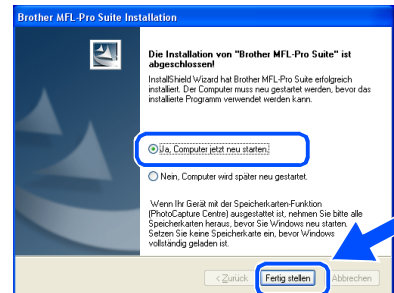

Falls die Installation nicht richtig erfolgte, versuchen Sie erneut, das Programm zu installieren, indem Sie im Hauptmenü der CD-ROM **MFL-Pro Suite reparieren** wählen. Folgen Sie dann den Anweisungen auf dem Bildschirm.



OK! Zusammen mit der MFL-Pro Suite-Software wurde ein zertifizierter Windows®-Treiber installiert.

Zusätzlich bietet Brother einen speziellen Treiber an, der viele besondere Funktionen unterstützt. Um diesen Brother-Treiber mit erweitertem Funktionsumfang zu installieren, fahren Sie nun mit Schritt ⑬ fort.



Eine ausführliche Beschreibung dieses Brother-Treibers finden Sie im Software-Handbuch auf der CD-ROM in Teil I, Kapitel 3.

Installation des Brother-Treibers mit erweitertem Funktionsumfang

- 13 Wählen Sie im **Start-Menü Systemsteuerung** (nicht bei allen Versionen notwendig), **Drucker und Faxgeräte**. Klicken Sie auf **Drucker hinzufügen**. Der Druckerinstallations-Assistent startet. Wenn das folgende Fenster erscheint, klicken Sie auf **Weiter**.

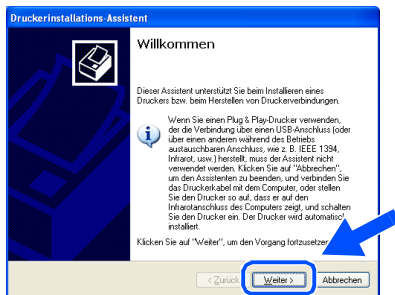

- 14 Deaktivieren Sie das Kontrollkästchen **Plug & Play-Drucker automatisch ermitteln und installieren** und klicken Sie auf **Weiter**.

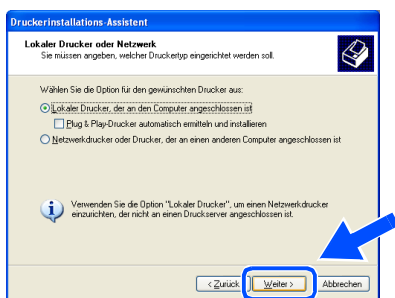

- 15 Wählen Sie in der Liste der Druckeranschlüsse **BMFC: (Brother MFL Port)** und klicken Sie auf **Weiter**.

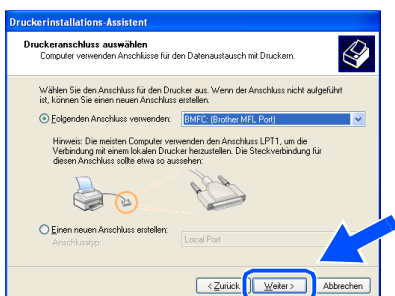

- 16 Klicken Sie auf **Datenträger**.

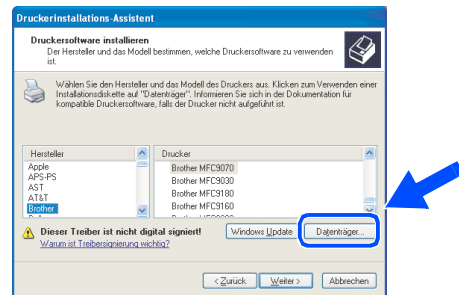

- 17 Öffnen Sie auf der CD-ROM den Ordner **GER** für die deutsche Software. Markieren Sie den Ordner **WXP** und klicken Sie auf **Öffnen**. Markieren Sie den Ordner **Addprt** und klicken Sie auf **Öffnen**.

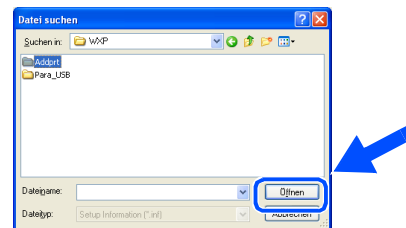

- 18 Klicken Sie auf **Öffnen**.

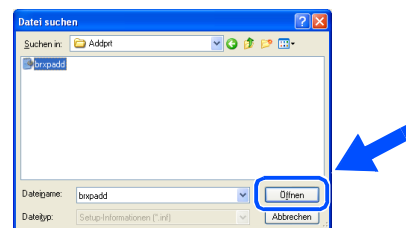

- 19 Vergewissern Sie sich, dass das Verzeichnis **X:\ger\WXP\Addprt** im Fenster angezeigt wird (wobei X:\ für den Buchstaben Ihres CD-ROM-Laufwerks steht). Klicken Sie auf **OK**.

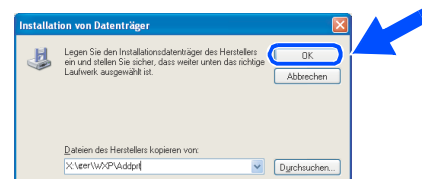

Weiter auf der
nächsten Seite



Paralleles Datenkabel

Windows® 98/98SE/Me/2000 Professional/XP)

- 20 Wählen Sie **Brother DCP-8040 Printer** bzw. **Brother DCP-8045D Printer** in der Liste aus und klicken Sie auf **Weiter**.



Wählen Sie kein Modell mit der Erweiterung „USB Printer“.

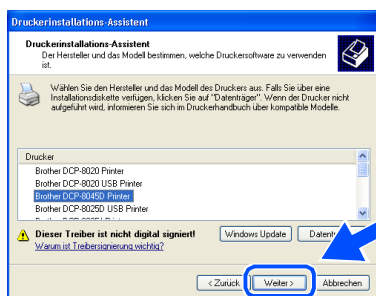

- 21 Das ausgewählte Modell wird nun angezeigt. Wählen Sie **Ja**, wenn das DCP als Standarddrucker verwendet werden soll.

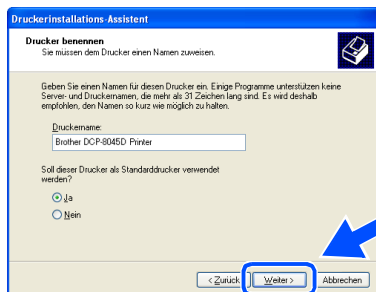

- 22 Wenn dieser Bildschirm erscheint, wählen Sie **Drucker nicht freigeben** und klicken Sie auf **Weiter**.

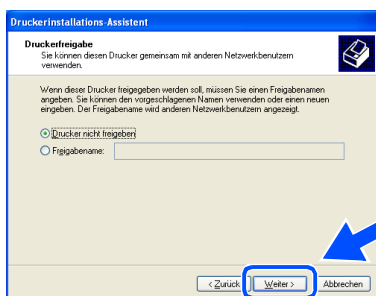

- 23 Wählen Sie **Ja** und **Weiter**, um eine Testseite zu drucken.

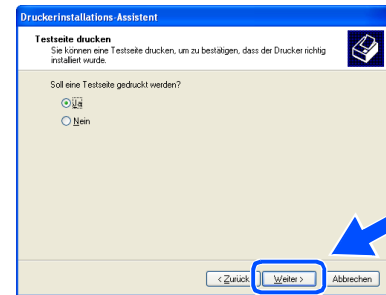

- 24 Klicken Sie auf **Fertig stellen**, um die Installation abzuschließen.



- 25 Falls das Dialogfeld **Hardwareinstallation** erscheint, klicken Sie auf **Installation fortsetzen**, um den Treiber zu installieren. Die Treiber wurden von Brother sorgfältig getestet und kann problemlos verwendet werden.

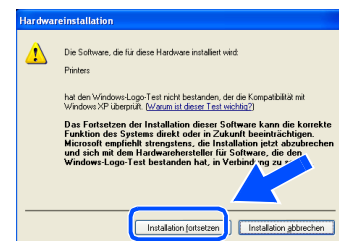

Es werden nun bei der Druckerauswahl jeweils zwei Treiber für Ihr DCP angezeigt. Der Treiber mit „Printer“ hinter dem Modellnamen (zum Beispiel „Brother DCP-8045D Printer“) ist der Brother-Treiber mit erweitertem Funktionsumfang.



OK! Der Brother-Treiber mit erweitertem Funktionsumfang ist jetzt installiert und die Installation ist abgeschlossen.

Windows NT® Workstation Version 4.0

Vergewissern Sie sich, dass Sie das DCP wie in Schritt 1 „Inbetriebnahme des DCP“ auf Seite 2 bis 5 beschrieben vorbereitet haben.



- Brother empfiehlt, das DCP direkt an den USB-Anschluss des Computers anzuschliessen.
- Schliessen Sie am Computer alle Anwendungen, bevor Sie die Installation der MFL-Pro Suite starten.

1 Schalten Sie den Computer ein. Sie müssen sich als Administrator anmelden.

2 Schliessen Sie das parallele Datenkabel zuerst am Computer und dann am DCP an.

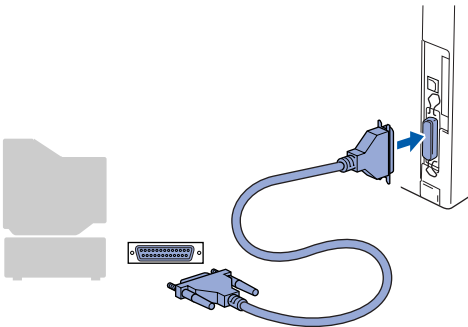

3 Schliessen Sie den Netzstecker des DCP an und schalten Sie das DCP ein.

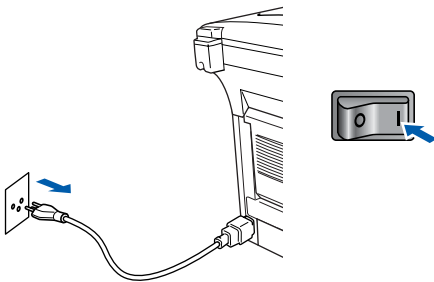

4 Legen Sie die mitgelieferte CD-ROM für Windows® in das CD-ROM-Laufwerk Ihres Computers.

Wenn das Dialogfeld zur Auswahl Ihres DCP-Modells erscheint, wählen Sie Ihr Modell aus. Wenn das Dialogfeld zur Auswahl Ihrer Sprache erscheint, wählen Sie Deutsch.



5 Das Hauptmenü der CD-ROM erscheint. Klicken Sie auf **MFL-Pro Suite installieren**.



Falls dieses Fenster nicht automatisch erscheint, doppelklicken Sie im Windows® Explorer auf die Datei **setup.exe** im Hauptverzeichnis der CD-ROM.



Falls das folgende Fenster erscheint, klicken Sie auf **OK**, um die Windows®-Updates zu installieren. Nach der Update-Installation startet der Computer eventuell neu. Die Installation wird in diesem Fall automatisch fortgesetzt.

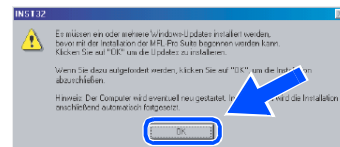

Falls die Installation nicht automatisch fortgesetzt wird, öffnen Sie das MFL-Pro Suite Hauptmenü erneut, indem Sie das CD-ROM-Laufwerk öffnen und wieder schliessen oder indem Sie auf die Datei **setup.exe** im Hauptverzeichnis der CD-ROM doppelklicken. Fahren Sie dann mit Schritt 5 fort.

6 Lesen Sie die ScanSoft® PaperPort® 9.0SE-Lizenzvereinbarung sorgfältig durch und klicken Sie auf **Ja**, wenn Sie diese Lizenzvereinbarung akzeptieren.

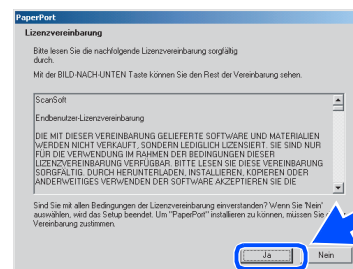

Weiter auf der nächsten Seite



Windows NT® Workstation Version 4.0

- 7 ScanSoft® PaperPort® 9.0SE wird nun installiert. Danach beginnt die Installation der MFL-Pro Suite.
- 8 Wenn die Brother MFL-Pro Suite-Lizenzvereinbarung erscheint, lesen Sie die Lizenzvereinbarung sorgfältig durch und klicken Sie auf **Ja**, wenn Sie diese Lizenzvereinbarung akzeptieren.

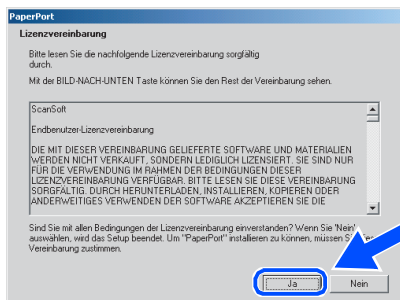

Falls bereits eine Version der MFL-Pro Suite installiert ist, erscheint der folgende Bildschirm. Klicken Sie dann auf **Ja**, um die bestehende Version zu deinstallieren. Anschließend wird der Computer neu gestartet und die Installation wird fortgesetzt.

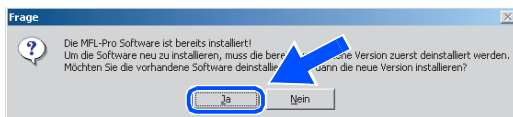

- 9 Wählen Sie **Lokaler Anschluss** und klicken Sie auf **Weiter**.
Die Installation wird fortgesetzt.

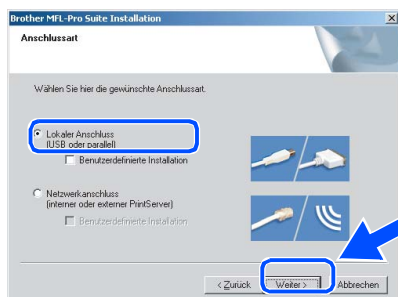

Wenn Sie den BR-Script-Druckertreiber installieren möchten, wählen Sie **Benutzerdefinierte Installation** und folgen den Anweisungen auf dem Bildschirm. Wenn das Dialogfeld **Komponenten wählen** erscheint, aktivieren Sie das Kontrollkästchen **BR-Script-Druckertreiber** und folgen weiter den Anweisungen auf dem Bildschirm.

- 10 Wenn das Fenster zur Online-Registrierung bei Brother erscheint, können Sie sich online registrieren. Folgen Sie den Anweisungen auf dem Bildschirm.

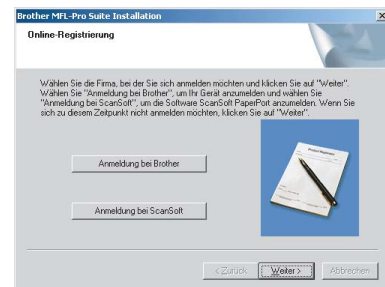

- 11 Wenn der folgende Bildschirm erscheint, klicken Sie auf **Fertig stellen**, um den Computer neu zu starten.

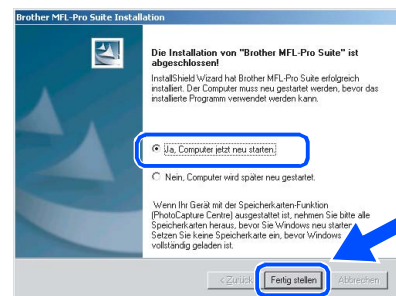

Falls die Installation nicht richtig erfolgte, versuchen Sie erneut, das Programm zu installieren, indem Sie im Hauptmenü der CD-ROM **MFL-Pro Suite reparieren** wählen. Folgen Sie dann den Anweisungen auf dem Bildschirm.



OK! Die MFL-Pro Suite sowie die Brother Drucker- und Scanner-Treiber sind nun installiert und die Installation ist abgeschlossen.

Netzwerk-Kabel (Windows® 98/98SE/Me/NT WS 4.0/2000 Professional/XP)

Vergewissern Sie sich, dass Sie das DCP wie in Schritt 1 „Inbetriebnahme des DCP“ auf Seite 2 bis 5 beschrieben vorbereitet haben.



- Wenn Sie eine Firewall verwenden, müssen Sie diese vor Beginn der Installation deaktivieren. Nachdem Sie sich vergewissert haben, dass Sie erfolgreich drucken können, starten Sie die Firewall-Software neu.
- Schliessen Sie am Computer alle Anwendungen, bevor Sie die Installation der MFL-Pro Suite starten.

- 1 Vergewissern Sie sich, dass der optionale MFC/DCP-Server NC-9100h in das DCP eingebaut ist (siehe Anhang C im Benutzerhandbuch).
- 2 Schliessen Sie das Netzwerk-Kabel erst am DCP an und dann an einem freien Anschluss des Netzwerk-Hubs an.

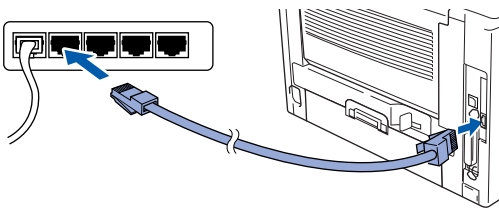

- 3 Schliessen Sie den Netzstecker des DCP an und schalten Sie das DCP ein.

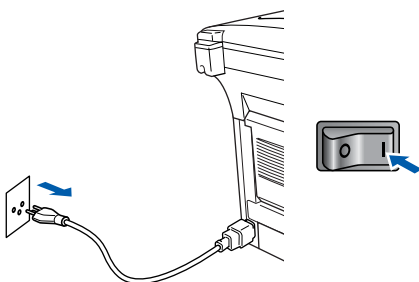

- 4 Schalten Sie den Computer ein. (Sie benötigen für die Installation unter Windows® 2000 Professional/XP/Windows NT® WS 4.0 Administratorrechte.)

- 5 Legen Sie die mitgelieferte CD-ROM für Windows® in das CD-ROM-Laufwerk des Computers. Wenn das Fenster zur Modellauswahl erscheint, wählen Sie Ihr Modell aus. Wenn das Fenster zur Sprachauswahl erscheint, wählen Sie Deutsch.



- 6 Das Hauptmenü der CD-ROM erscheint. Klicken Sie auf **MFL-Pro Suite installieren**.



Falls dieses Fenster nicht automatisch erscheint, doppelklicken Sie im Windows® Explorer auf die Datei **setup.exe** im Hauptverzeichnis der CD-ROM.



Falls das folgende Fenster erscheint, klicken Sie auf **OK**, um die Windows®-Updates zu installieren. Nach der Update-Installation startet der Computer eventuell neu. Die Installation wird in diesem Fall automatisch fortgesetzt.

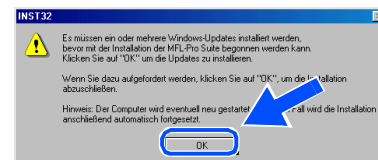

Falls die Installation nicht automatisch fortgesetzt wird, öffnen Sie das MFL-Pro Suite Hauptmenü erneut, indem Sie das CD-ROM-Laufwerk öffnen und wieder schliessen oder indem Sie auf die Datei **setup.exe** im Hauptverzeichnis der CD-ROM doppelklicken. Fahren Sie dann mit Schritt 6 fort.

Weiter auf der
nächsten Seite

Netzwerk-Kabel (Windows® 98/98SE/Me/NT WS 4.0/2000 Professional/XP)

Vergewissern Sie sich, dass Sie das DCP wie in Schritt 1 „Inbetriebnahme des DCP“ auf Seite 2 bis 5 beschrieben vorbereitet haben.

- 7 Lesen Sie die ScanSoft® PaperPort® 9.0SE-Lizenzvereinbarung sorgfältig durch und klicken Sie auf **Ja**, wenn Sie diese Lizenzvereinbarung akzeptieren.

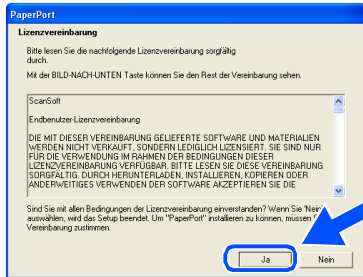

- 8 ScanSoft® PaperPort® 9.0SE wird nun installiert. Danach beginnt die Installation der MFL-Pro Suite.

- 9 Wenn die Brother MFL-Pro Suite-Lizenzvereinbarung erscheint, lesen Sie die Lizenzvereinbarung sorgfältig durch und klicken Sie auf **Ja**, wenn Sie diese Lizenzvereinbarung akzeptieren.

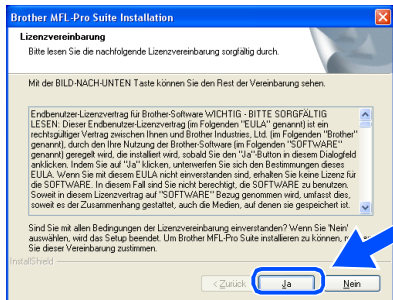

Falls bereits eine Version der MFL-Pro Suite installiert ist, erscheint der folgende Bildschirm. Klicken Sie dann auf **Ja**, um die bestehende Version zu deinstallieren. Anschließend wird der Computer neu gestartet und die Installation wird fortgesetzt.

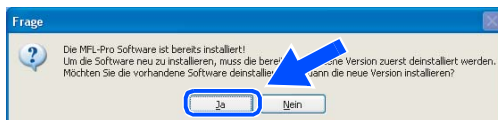

- 10 Wählen Sie **Netzwerkanschluss** und klicken Sie auf **Weiter**. Die Anwendungsdaten werden kopiert.

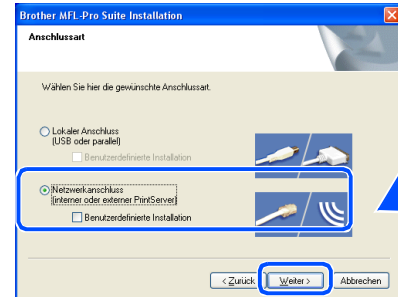

Wenn Sie den BR-Script-Druckertreiber installieren möchten, wählen Sie **Benutzerdefinierte Installation** und folgen den Anweisungen auf dem Bildschirm. Wenn das Dialogfeld **Komponenten wählen** erscheint, aktivieren Sie das Kontrollkästchen **BR-Script-Druckertreiber** und folgen weiter den Anweisungen auf dem Bildschirm.

- 11 Die Installation der Brother-Treiber startet automatisch. Die einzelnen Installationsbildschirme erscheinen nacheinander. Warten Sie ein wenig.

- 12 Falls Ihr DCP für das Netzwerk konfiguriert ist, wählen Sie es in der Liste aus und klicken Sie auf **Weiter**.



Wenn nur ein Gerät im Netzwerk angeschlossen ist, wird es automatisch ausgewählt und dieses Fenster erscheint nicht.

Falls Ihr DCP für das Netzwerk nicht konfiguriert ist, erscheint nun das Dialogfeld **IP-Adresse konfigurieren**. Geben Sie mit Hilfe der Anweisungen auf dem Bildschirm die Informationen für die IP-Adresse entsprechend Ihrem Netzwerk ein.

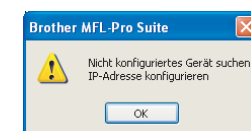

- 13 Wenn das Fenster zur Online-Registrierung erscheint, wählen Sie die gewünschte Option und folgen Sie den Anweisungen auf dem Bildschirm.



- 14 Wenn der folgende Bildschirm erscheint, klicken Sie auf **Fertig stellen**, um den Computer neu zu starten.

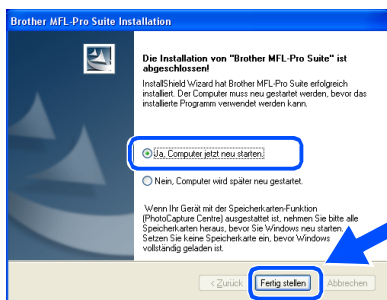

- OK!** Die MFL-Pro Suite sowie die Brother Netzwerk-Treiber zum Drucken und Scannen sind nun installiert und die Installation ist abgeschlossen.



- Für die Netzwerk-Installation kann die Option **MFL-Pro Suite reparieren** im Hauptmenü der CD-ROM nicht verwendet werden.
- Scannen im Netzwerk wird unter Windows NT® nicht unterstützt.



Mac OS® 8.6 - 9.2

Vergewissern Sie sich, dass Sie das DCP wie in Schritt 1 „Inbetriebnahme des DCP“ auf Seite 2 bis 5 beschrieben vorbereitet haben.

- 1 Schalten Sie das DCP aus, ziehen Sie den Netzstecker und ziehen Sie auch das Datenkabel vom DCP ab, falls Sie es zuvor angeschlossen haben.

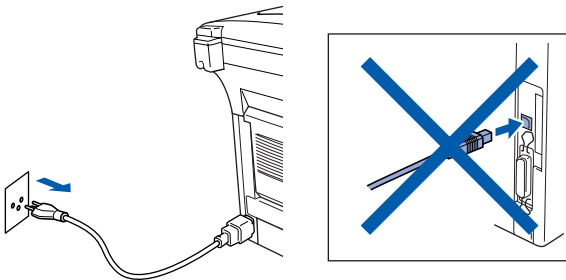

- 2 Schalten Sie den Macintosh® ein.
- 3 Legen Sie die mitgelieferte CD-ROM für Macintosh® in das CD-ROM-Laufwerk ein.



- 4 Doppelklicken Sie auf **Start Here OS 8.6-9.2**, um die Treiber für Drucker und Scanner zu installieren. Wenn das Dialogfeld zur Sprachauswahl erscheint, wählen Sie Deutsch.

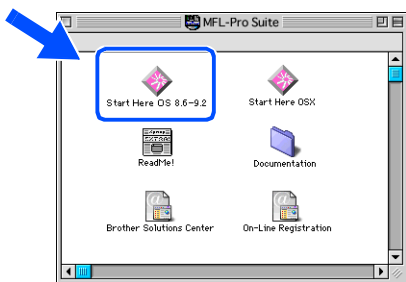

- 5 Klicken Sie auf **MFL-Pro Suite**, um die Software zu installieren.

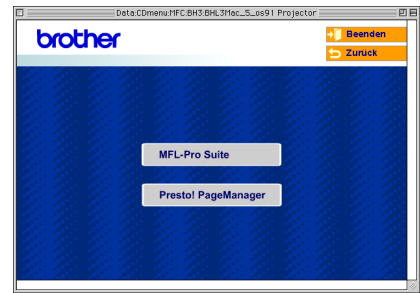

- 6 Folgen Sie den Anweisungen auf dem Bildschirm und starten Sie den Macintosh® neu.
- 7 Schliessen Sie das USB-Datenkabel zuerst an den Macintosh® und dann an das DCP an.

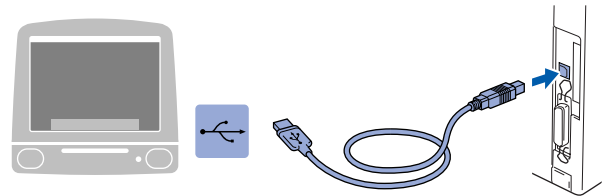

Schliessen Sie das DCP nicht am USB-Anschluss einer Tastatur oder an einem passiven USB-Hub an.

- 8 Schliessen Sie den Netzstecker an und schalten Sie das DCP ein.

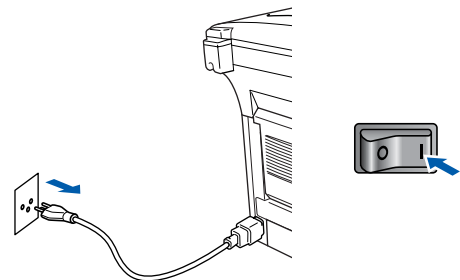

- 9 Klicken Sie auf **Auswahl** im Apple®-Menü.



- 10 Klicken Sie auf das **Brother Laser**-Symbol. Wählen Sie in der rechten Spalte des **Auswahl**-Fensters das DCP aus, mit dem Sie drucken möchten. Schliessen Sie dann das **Auswahl**-Fenster.

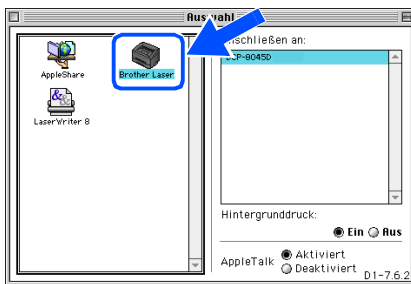

- OK! Die **MFL-Pro Suite** sowie die **Brother Drucker- und Scanner-Treiber** sind nun installiert .



Das **ControlCenter2.0** wird von **Mac OS® 8.6-9.2** nicht unterstützt.

- 11 Um den **Presto!® PageManager®** zu installieren, klicken Sie auf **Presto! PageManager** und folgen Sie den Anweisungen auf dem Bildschirm.

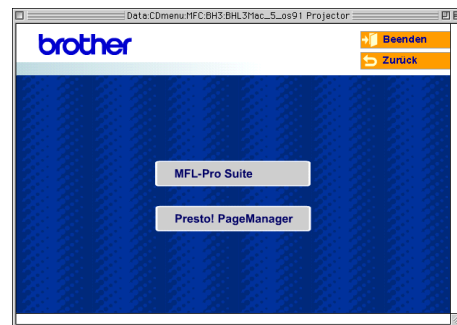

Mit dem **Presto!® PageManager®** können Sie **Fotos und Dokumente** einfach einscannen und verwalten.

- OK! **Presto!® PageManager®** ist nun installiert und die Installation ist abgeschlossen.



Mac OS® X 10.1/10.2.1 oder neuer

Vergewissern Sie sich, dass Sie das DCP wie in Schritt 1 „Inbetriebnahme des DCP“ auf Seite 2 bis 5 beschrieben vorbereitet haben.



Wenn Sie Mac OS® X 10.2.0 benutzen, sollten Sie Ihr System auf Mac OS® X 10.2.1 oder neuer aktualisieren. (Neueste Informationen zu Mac OS® X finden Sie unter <http://solutions.brother.com> oder www.brother.ch)

- 1 Schalten Sie das DCP aus, ziehen Sie den Netzstecker und ziehen Sie auch das Datenkabel vom DCP ab, falls Sie es zuvor angeschlossen haben.

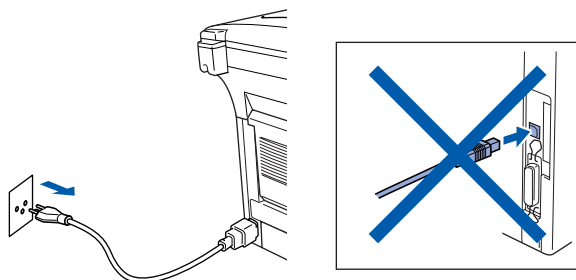

- 2 Schalten Sie den Macintosh® ein.
- 3 Legen Sie die mitgelieferte CD-ROM für Macintosh® in das CD-ROM-Laufwerk ein.



- 4 Doppelklicken Sie auf **Start Here OSX**, um die Drucker- und Scannertreiber zu installieren (Scannen wird unter Mac OS® X 10.1 nicht unterstützt). Wenn das Dialogfeld zur Sprachauswahl erscheint, wählen Sie Deutsch.



- 5 Klicken Sie auf **MFL-Pro Suite**, um die Software zu installieren.



- 6 Folgen Sie den Anweisungen auf dem Bildschirm und starten Sie den Macintosh® neu.

- 7 Wenn der **DeviceSelector**-Bildschirm erscheint, schliessen Sie das USB-Datenkabel zuerst an den Macintosh® und dann an das DCP an.



Der **DeviceSelector**-Bildschirm erscheint nicht, wenn Sie das USB-Kabel vor dem Neustart des Macintosh® bereits angeschlossen hatten oder wenn die Software eine zuvor installierte Version der MFL-Pro Suite überschreibt.

Fahren Sie in diesem Fall mit der Installation fort und überspringen Sie dabei Schritt 10. Lesen Sie dann im Software-Handbuch auf der mitgelieferten CD-ROM in Teil IV, Kapitel 7, Abschnitt „ControlCenter2.0“, wie in diesem Fall eine korrekte Verbindung zwischen DCP und ControlCenter2.0 hergestellt werden kann.

- 8 Schließen Sie das USB-Datenkabel zuerst an den Macintosh® und dann an das DCP an.

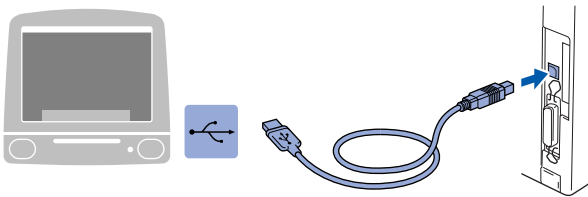

Schließen Sie das DCP nicht am USB-Anschluss einer Tastatur oder an einem passiven USB-Hub an.

- 9 Schließen Sie den Netzstecker an und schalten Sie das DCP ein.

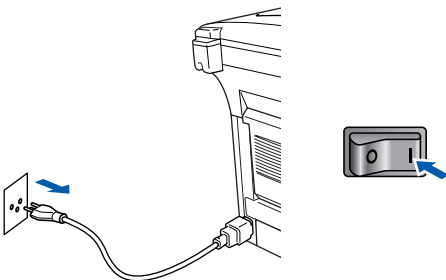

- 10 Wählen Sie **USB** und klicken Sie dann auf **OK**.



- 11 Wählen Sie im **Gehe zu**-Menü **Programme**.

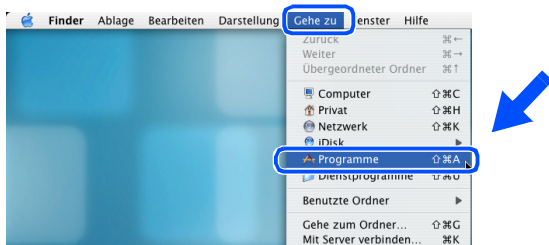

- 12 Öffnen Sie den Ordner **Dienstprogramme**.

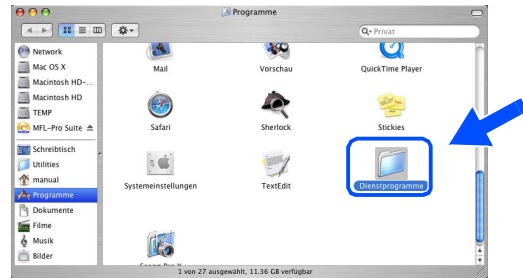

- 13 Klicken Sie auf **Print Center**.

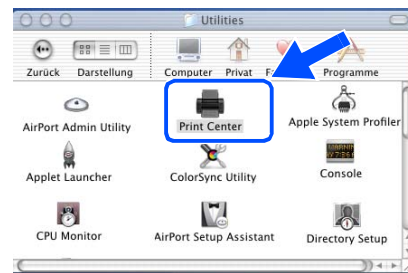

- 14 Klicken Sie auf **Hinzufügen**.

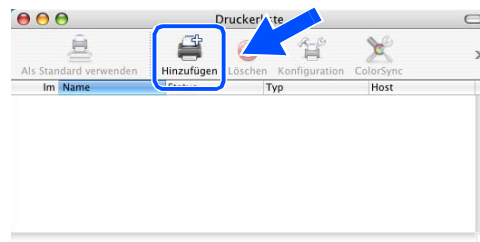

- 15 Wählen Sie **USB**.

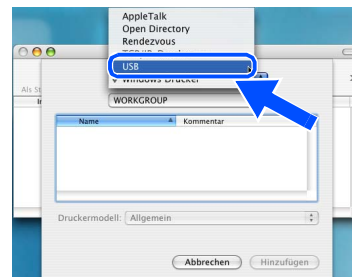

Weiter auf der
nächsten Seite



- 16 Wählen Sie **DCP-8040** bzw. **DCP-8045D** und klicken Sie dann auf **Hinzufügen**.

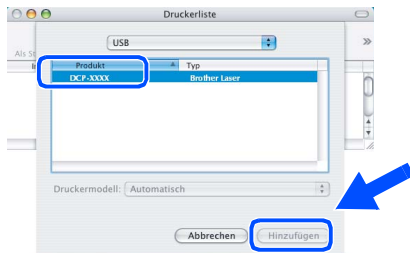

- 17 Wählen Sie **Drucker-Dienstprogramm beenden** im Menü **Drucker-Dienstprogramm**.

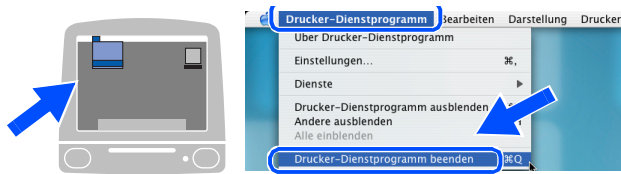

- OK!** Die **MFL-Pro Suite** sowie die **Brother-Treiber** zum Drucken und Scannen sind nun installiert.



Scannen und das ControlCenter2.0 wird von Mac OS® X 10.1 nicht unterstützt.

- 18 Um den **Presto!® PageManager®** zu installieren, klicken Sie auf **Presto! PageManager** und folgen Sie den Anweisungen auf dem Bildschirm.

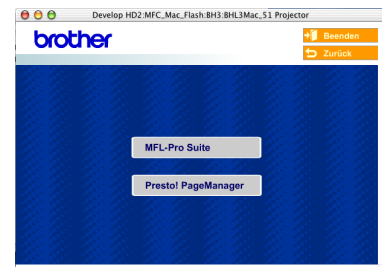

Mit dem **Presto!® PageManager®** können Sie Fotos und Dokumente einfach einscannen und verwalten.

- OK!** **Presto!® PageManager®** ist nun installiert und die Installation ist abgeschlossen.



Netzwerk-Kabel

Mac OS® 8.6 - 9.2

Vergewissern Sie sich, dass Sie das DCP wie in Schritt 1 „Inbetriebnahme des DCP“ auf Seite 2 bis 5 beschrieben vorbereitet haben.

- 1 Vergewissern Sie sich, dass der optionale MFC/DCP-Server NC-9100h in das DCP eingebaut ist (siehe Anhang C im Benutzerhandbuch).

- 2 Schalten Sie das DCP aus, ziehen Sie den Netzstecker und ziehen Sie auch das Datenkabel vom DCP ab, falls Sie es zuvor angeschlossen haben.

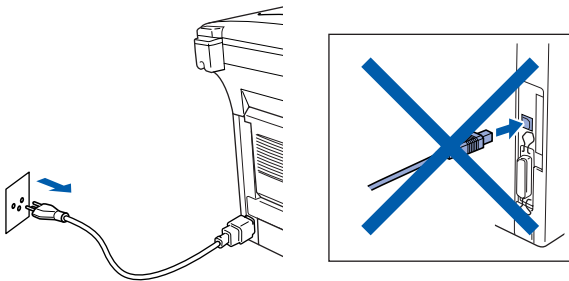

- 3 Schalten Sie den Macintosh® ein.
- 4 Legen Sie die mitgelieferte CD-ROM für Macintosh® in das CD-ROM-Laufwerk ein.



- 5 Doppelklicken Sie auf **Start Here OS 8.6-9.2**, um die Treiber für Drucker und Scanner zu installieren. Wenn das Dialogfeld zur Sprachauswahl erscheint, wählen Sie Deutsch.

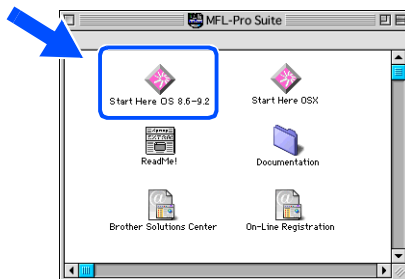

- 6 Klicken Sie auf **MFL-Pro Suite**, um die Software zu installieren.

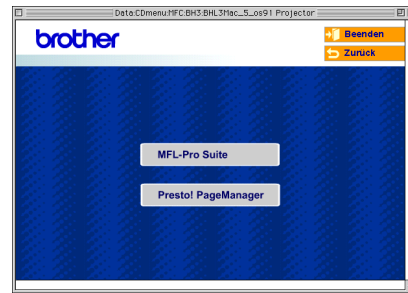

- 7 Folgen Sie den Anweisungen auf dem Bildschirm und starten Sie den Macintosh® neu.
- 8 Schliessen Sie das Netzwerk-Kabel zuerst an das DCP an und dann an einen freien Anschluss des Netzwerk-Hubs.

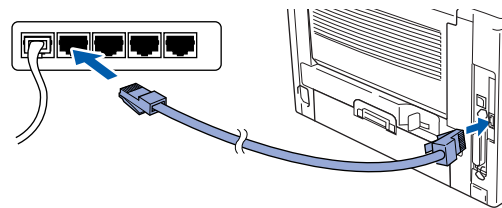

- 9 Schliessen Sie den Netzstecker an und schalten Sie das DCP ein.

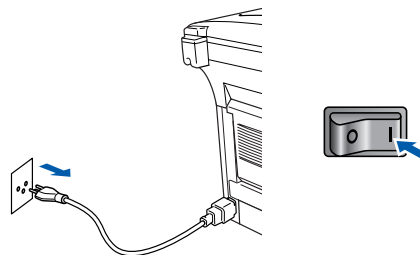

Weiter auf der
nächsten Seite



Netzwerk-Kabel

- 10 Klicken Sie auf **Auswahl** im Apple®-Menü.



- 11 Klicken Sie auf das Symbol **Brother Laser (AT)** und wählen Sie dann **BRN_XXXXXX_P1**.



XXXXXX steht für die letzten sechs Stellen der Ethernet-Adresse.

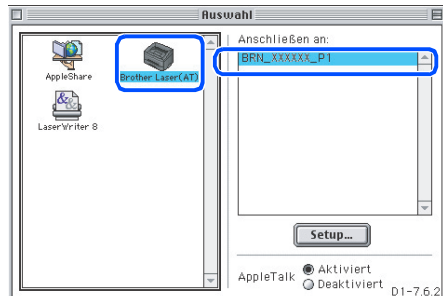

- 12 Schließen Sie das **Auswahl**-Menü.



Mehr Informationen zum Anschluss des DCP in einem Macintosh®-Netzwerk finden Sie in Kapitel 7 im Netzwerkhandbuch auf der CD-ROM.

- OK!** Die Installation ist nun abgeschlossen.

Mac OS® X 10.1/10.2.1 oder neuer

Vergewissern Sie sich, dass Sie das DCP wie in Schritt 1 „Inbetriebnahme des DCP“ auf Seite 2 bis 5 beschrieben vorbereitet haben.

- 1 Vergewissern Sie sich, dass der optionale MFC/DCP-Server NC-9100h in das DCP eingebaut ist (siehe Anhang C im Benutzerhandbuch).
- 2 Schalten Sie das DCP aus, ziehen Sie den Netzstecker und ziehen Sie auch das Datenkabel vom DCP ab, falls Sie es zuvor angeschlossen haben.

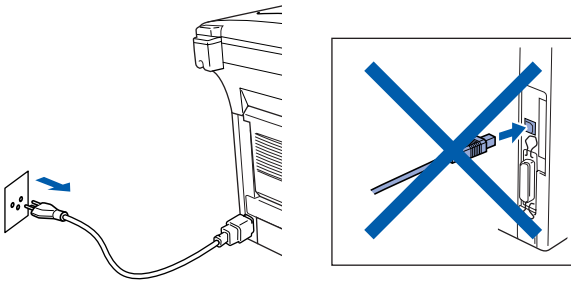

- 3 Schalten Sie den Macintosh® ein.
- 4 Legen Sie die mitgelieferte CD-ROM für Macintosh® in das CD-ROM-Laufwerk ein.



- 5 Doppelklicken Sie auf **Start Here OSX**, um die Druckertreiber zu installieren. Wenn das Dialogfeld zur Sprachauswahl erscheint, wählen Sie Deutsch.



- 6 Klicken Sie auf **MFL-Pro Suite**, um die Software zu installieren.



- 7 Folgen Sie den Anweisungen auf dem Bildschirm und starten Sie den Macintosh® neu.



Der **DeviceSelector**-Bildschirm erscheint nicht, wenn Sie vor dem Neustart des Macintosh® das DCP bereits per USB-Kabel angeschlossen hatten oder wenn die Software eine zuvor installierte Version der Brother Software überschreibt.

Fahren Sie in diesem Fall mit der Installation fort und überspringen Sie dabei Schritt 10 bis 12. Lesen Sie dann im Software-Handbuch auf der mitgelieferten CD-ROM in Teil IV, Kapitel 7, Abschnitt „ControlCenter2.0“, wie in diesem Fall eine korrekte Verbindung zwischen DCP und ControlCenter2.0 hergestellt werden kann.

Weiter auf der
nächsten Seite

Netzwerk-Kabel

- 8 Schliessen Sie das Netzwerk-Kabel zuerst an das DCP an und dann an einen freien Anschluss des Netzwerk-Hubs.

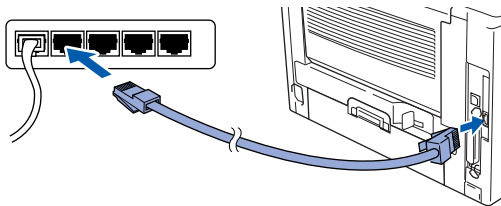

- 9 Schliessen Sie den Netzstecker an und schalten Sie das DCP ein.

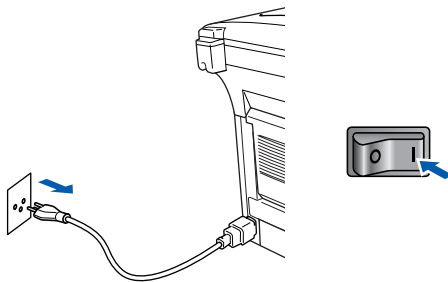

- 10 Wählen Sie **Netzwerk** und klicken Sie dann auf **OK**.



- 11 Klicken Sie auf **Durchsuchen**.



- 12 Wählen Sie in der Liste Ihr Modell, und klicken Sie **OK**.
Klicken Sie dann nochmals auf **OK**, um den **DeviceSelector** wieder zu schliessen.

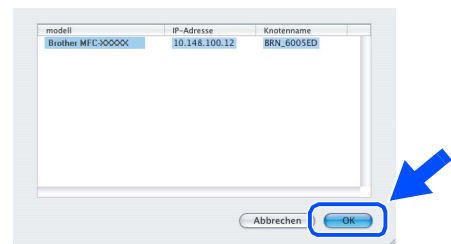

- 13 Wählen Sie im **Gehe zu**-Menü **Programme**.

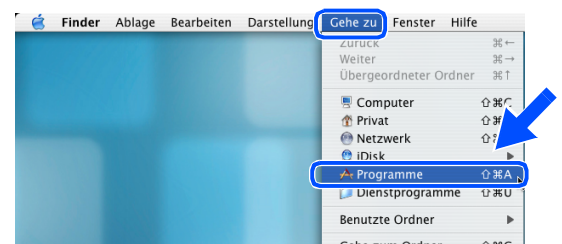

- 14 Öffnen Sie den Ordner **Dienstprogramme**.

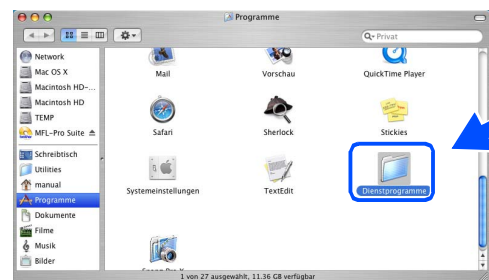

- 15 Klicken Sie auf **Print Center**.



- 16 Klicken Sie auf **Hinzufügen**.

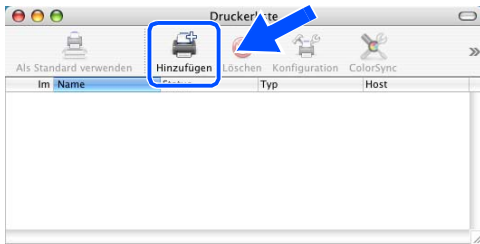

- 17 Wählen Sie **AppleTalk**.



- 18 Wählen Sie **BRN_XXXXXX_P1** und klicken Sie auf **Hinzufügen**.



XXXXXX steht für die letzten sechs Stellen der Ethernet-Adresse.

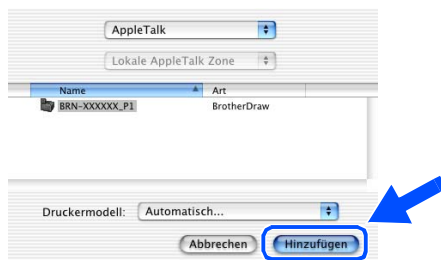

- 19 Wählen Sie **Drucker-Dienstprogramm beenden** im Menü **Drucker-Dienstprogramm**.

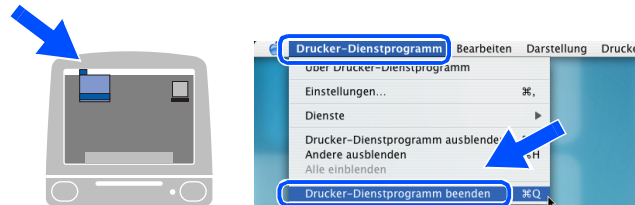

- OK!** Die Installation ist nun abgeschlossen.



Mehr Informationen zum Anschluss des DCP in einem Macintosh®-Netzwerk finden Sie in Kapitel 7 im Netzwerkhandbuch auf der CD-ROM.

■ Für Administratoren

Lesen Sie die folgenden Abschnitte zur Verwendung des DCP in einem Netzwerk. Als Administrator sollten Sie bei der Installation des DCP die in der folgenden Tabelle angeführten Schritte mit Hilfe des Netzwerkhandbuches NC-9100h ausführen.

Netzwerkhandbuch NC-9100h (Übersicht)

Windows®

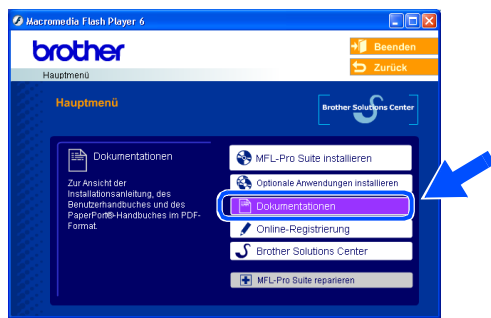

Macintosh®



Windows® 98/ 98SE/Me	Peer-to-Peer	TCP/IP	Kapitel 3	Peer-to-Peer-Druck
		NetBIOS	Kapitel 4	Peer-to-Peer-Druck NetBIOS
	Brother Internet-Druck	TCP/IP	Kapitel 5	Internet-Druck konfigurieren unter Windows®
	NetWare	IPX/SPX	Kapitel 6	Novell NetWare-Druck
Windows NT®	Peer-to-Peer	TCP/IP	Kapitel 2	TCP/IP-Druck
		NetBIOS	Kapitel 4	Peer-to-Peer-Druck NetBIOS
		DLC/LLC	Kapitel 8	DLC-Druck
	Brother Internet-Druck (nur NT® 4.0)	TCP/IP	Kapitel 5	Internet-Druck konfigurieren unter Windows®
Netware	IPX/SPX	Kapitel 6	Novell NetWare-Druck	
Windows® 2000/XP	Peer-to-Peer (nur Windows® 2000)	TCP/IP	Kapitel 2	TCP/IP-Druck
		NetBIOS	Kapitel 4	Peer-to-Peer-Druck NetBIOS
		DLC/LLC	Kapitel 8	DLC-Druck
	IPP (Internet Printing Protocol)	TCP/IP	Kapitel 2	TCP/IP-Druck
	Brother Internet-Druck	TCP/IP	Kapitel 5	Internet-Druck konfigurieren unter Windows®
NetWare	IPX/SPX	Kapitel 6	Novell NetWare-Druck	
UNIX/Linux		TCP/IP	Kapitel 1	Unix-Druck
Macintosh®		AppleTalk	Kapitel 7	AppleTalk (EtherTalk) TCP/IP-Druck
		TCP/IP	Kapitel 7	AppleTalk (EtherTalk) TCP/IP-Druck
		Einfache Netzwerk- konfigura- tion	Kapitel 7	Einfache Netzwerkkonfiguration
OS2 Warp Server LAN-Server		TCP/IP	Kapitel 2	TCP/IP-Druck
		NetBIOS	Kapitel 4	Peer-to-Peer-Druck NetBIOS

Installation von BRAdmin Professional für Windows®

BRAdmin Professional wurde speziell zur Verwaltung von netzwerkfähigen Brother-Geräten im LAN-Netzwerk (Local Area Netzwerk) entwickelt.

BRAdmin Professional kann auch zur Konfiguration von Geräten anderer Hersteller verwendet werden, die SNMP (Simple Network Management Protocol) unterstützen.

Mehr Informationen über BRAdmin Professional finden Sie unter <http://solutions.brother.com> oder www.brother.ch

- 1 Legen Sie die mitgelieferte CD-ROM in das CD-ROM-Laufwerk Ihres Computers. Das Hauptmenü der CD-ROM erscheint automatisch. Folgen Sie den Anweisungen auf dem Bildschirm.



- 2 Klicken Sie auf **Optionale Anwendungen installieren**.

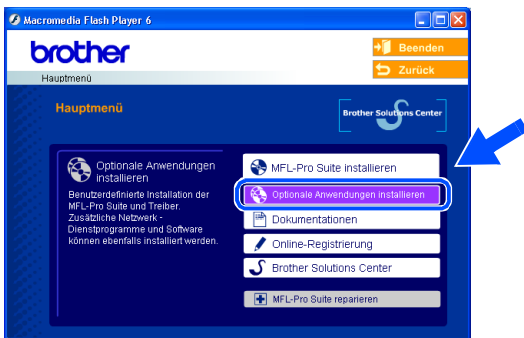

- 3 Klicken Sie auf **BRAdmin Professional** und folgen Sie den Anweisungen auf dem Bildschirm.



Zum Ändern der Einstellungen muss ein Kennwort eingegeben werden. Das werkseitig eingestellte Kennwort ist **access**. Sie können das Kennwort mit BRAdmin Professional oder mit einem Web-Browser ändern.

Inbetriebnahme
des DCP

Windows®
USB

Windows®
Parallel

Windows
NT® WS 4.0
Parallel

Windows®
Netzwerk

Macintosh®
USB

Macintosh®
Netzwerk

Für
Administratoren

Einstellen der IP-Adresse, Subnetzmaske und Gateway mit BRAdmin Professional für Windows®

- 1 Starten Sie **BRAdmin Professional** und wählen Sie **TCP/IP**.

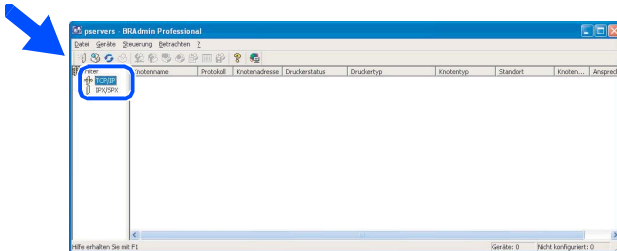

- 3 Doppelklicken Sie auf das neue Gerät.

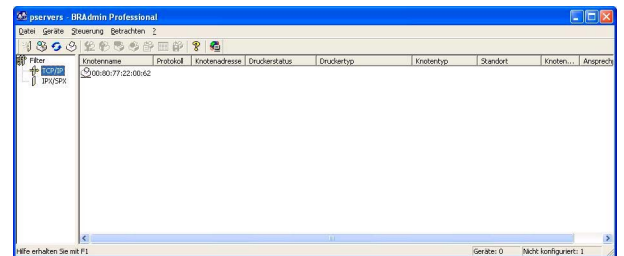

- 2 Wählen Sie **Aktive Geräte suchen** im Menü **Geräte** aus. BRAdmin sucht automatisch nach neuen Geräten.

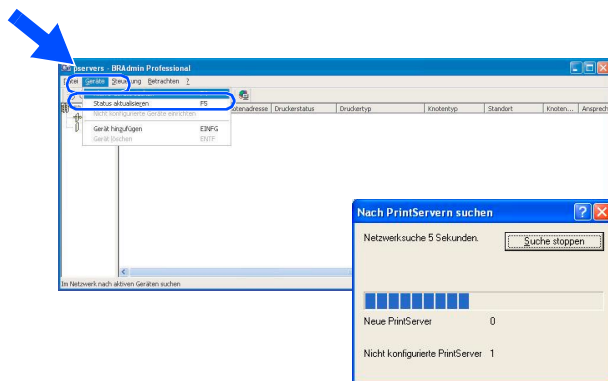

- 4 Geben Sie **IP-Adresse**, **Subnetzmaske** und **Gateway** ein und klicken Sie dann auf **OK**.

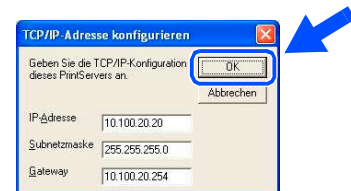

- 5 Die Informationen werden im DCP gespeichert.



Zum Ändern der Einstellungen muss ein Kennwort eingegeben werden. Das werkseitig eingestellte Kennwort ist **access**.

Optionales Zubehör

Das folgende optionale Zubehör ist für beide DCP-Modelle erhältlich.

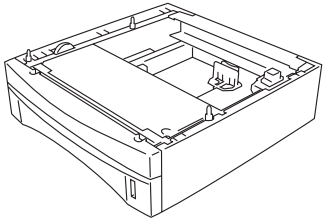
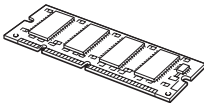
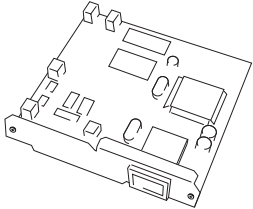
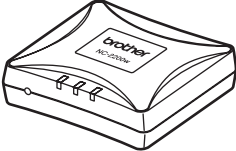
Papierkassette	Speichererweiterung (DIMM)
LT-5000	
 <p>Zweite Papierzufuhr für bis zu 250 Blatt</p>	 <p>Genauere Informationen dazu finden Sie in Anhang C des Benutzerhandbuchs.</p>
MFC/DCP-Server (NC-9100h)	USB WLAN-PrintServer (NC-2200w)
 <p>Mit diesem optionalen MFC/DCP-Server (NC-9100h) verwandeln Sie Ihr DCP in ein netzwerkfähiges Multifunktionsgerät zum Drucken und Scannen im Netz.</p>	 <p>Mit diesem optionalen PrintServer (NC-2200w) können Sie das DCP zum Drucken und Scannen im kabellosen Netzwerk (IEEE 802.11b) verwenden.</p>

Verbrauchsmaterialien

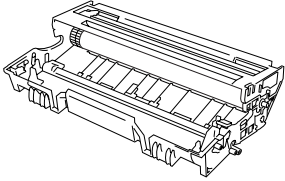
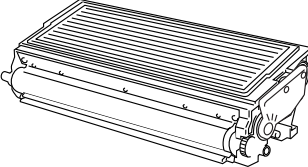
Trommeleinheit	Toner
DR-3000	TN-3030 / TN-3060
 <p>Für bis zu 20.000 A4-Seiten mit 5% Schwarzanteil</p>	 <p>TN-3030 Standardkassette: bis zu 3.500 A4-Seiten mit 5% Schwarzanteil TN-3060 Jumbokassette: bis zu 6.700 A4-Seiten mit 5% Schwarzanteil</p>

Inbetriebnahme
des DCP

Windows®
USB

Windows®
Parallel

Windows
NT® WS 4.0
Parallel

Windows®
Netzwerk

Macintosh®
USB

Macintosh®
Netzwerk

Für
Administratoren

Warenzeichen

Das Brother-Logo ist ein eingetragenes Warenzeichen von Brother Industries, Ltd.

Brother ist ein eingetragenes Warenzeichen von Brother Industries, Ltd.

© Copyright 2004 Brother Industries, Ltd. Alle Rechte vorbehalten.

Windows, Microsoft und Windows NT sind eingetragene Warenzeichen von Microsoft in den USA und anderen Ländern.

Macintosh, QuickDraw, iMac und iBook sind Warenzeichen oder eingetragene Warenzeichen von Apple Computer, Inc.

Postscript und Postscript Level 3 sind eingetragene Warenzeichen bzw. Warenzeichen der Adobe Systems Incorporated.

PaperPort und OmniPage sind eingetragene Warenzeichen von ScanSoft, Inc

Presto! PageManager ist ein eingetragenes Warenzeichen der NewSoft Technology Corporation.

Jede Firma, deren Programmname in diesem Handbuch erwähnt ist, hat eine spezielle Software-Lizenzvereinbarung für die zu ihrem Eigentum gehörenden Programme.

Alle anderen in diesem Handbuch erwähnten Produktnamen und Produktbezeichnungen sind Warenzeichen oder eingetragene Warenzeichen der betreffenden Firmen.

Zu dieser Installationsanleitung

Die Installationsanleitung wurde unter der Aufsicht von Brother Industries Ltd. erstellt und veröffentlicht.

Sie enthält die technischen Angaben und Produktinformationen entsprechend dem aktuellen Stand vor der Drucklegung. Der Inhalt des Handbuches und die technischen Daten des Produktes können ohne vorherige Ankündigung geändert werden. Die Firma Brother behält sich das Recht vor, Änderungen bzgl. der technischen Daten und der hierin enthaltenen Materialien vorzunehmen. Brother übernimmt keine Haftung bei offensichtlichen Druck- und Satzfehlern.

Dieses Produkt wurde zur Verwendung im professionellen Bereich entwickelt.

At your side.
brother®