

Si vous devez appeler le Service à la clientèle

Nous vous prions de nous donner les informations suivantes à titre de référence:

**Numéro de modèle: FAX-1840C, FAX-1940CN, MFC-3240C
et MFC-3340CN**

(Encerclez votre numéro de modèle)

Numéro de série:* _____

Date d'achat: _____

Lieu d'achat: _____

*** Le numéro de série se trouve à l'arrière de l'appareil. Gardez ce Guide de l'utilisateur ensemble avec votre reçu de vente à titre de preuve permanente de votre achat en cas de vol, incendie ou service de garantie.**

Enregistrez votre produit en ligne sous

<http://www.brother.com/registration>

Si vous enregistrez votre produit auprès de la Corporation Internationale Brother, vous serez inscrit comme propriétaire d'origine. Votre enregistrement avec Brother:

- tient lieu de pièce justificative de la date d'achat du produit dans l'éventualité où vous perdriez votre reçu d'achat;
- tient lieu de pièce justificative si vous effectuez une réclamation d'assurance en cas de perte de ce produit couvert par votre assurance;
- servira de fiche de rappel nous permettant de vous informer de nos promotions et des mises à jour pour votre produit.

La manière la plus pratique et la plus efficace d'enregistrer votre nouveau produit est de le faire 'on-line' sous <http://www.brother.com/registration>

Cet appareil est un modèle bilingue ; vous pouvez donc le faire fonctionner en français ou en anglais. L'anglais est réglé en usine. Pour le faire fonctionner en français, procédez comme suit :

- 1) Veuillez coller les étiquettes incluses dans la boîte sur les noms correspondants du panneau de contrôle.



- 2) Les messages de l'écran ACL peuvent apparaître en français. Pour changer de langue :

1 Appuyez sur **Menu/Régler, 0, 0.**

Language:French

L'écran affiche

2 Appuyez sur ▲ ou ▼ pour sélectionner French.

3 Appuyez sur **Menu/Régler.**

Numéros de Brother

IMPORTANT

Pour obtenir une aide technique, veuillez appeler le service à la clientèle dans le pays où vous avez acheté votre appareil. Tous les appels doivent être effectués **dans** ce pays.

Foire aux questions (FAQ)

Le Centre de solutions Brother (Brother Solutions Center) est votre guichet unique pour tous vos besoins concernant le télécopieur et le centre multifonction. Vous pouvez télécharger les logiciels et les utilitaires les plus récents, consulter la foire aux questions (FAQ) et les conseils de dépannage pour apprendre à tirer le meilleur parti de votre produit Brother.

<http://solutions.brother.com>



Vous pouvez également télécharger les mises à niveau des pilotes Brother dont vous avez besoin.

Service à la clientèle

Depuis le Canada : 1-877-BROTHER (vocal)
1-514-685-4898 (télécopie)

Commande d'accessoires et de consommables

Pour obtenir les meilleurs résultats possible, n'utilisez que des accessoires de marque Brother en vente chez la plupart des revendeurs agréés. Si vous ne trouvez pas l'accessoire recherché, nous vous invitons à le commander directement chez Brother si vous disposez d'une carte de crédit Visa, MasterCard, Discover ou American Express. (Les résidents des États-Unis peuvent visiter notre site Web pour consulter la gamme complète des accessoires et consommables de marque Brother.)

Au Canada: 1-877-BROTHER (vocal)

Description	Article
Cartouche d'encre standard <noir>	LC41BK (capacité d'impression jusqu'à 500 pages)
Cartouche d'encre à rendement élevé (High Yield) <noir>	LC41HYBK (capacité d'impression jusqu'à 900 pages)
Cartouche d'encre <cyan> (bleu)	LC41C (capacité d'impression jusqu'à 400 pages)
Cartouche d'encre <magenta> (rouge)	LC41M (capacité d'impression jusqu'à 400 pages)
Cartouche d'encre <jaune>	LC41Y (capacité d'impression jusqu'à 400 pages)
Papier photo glacé premium (Format lettre / 20 feuilles)	BP60 GLL
Papier mat jet d'encre (Format lettre / 25 feuilles)	BP60 ML
Papier ordinaire jet d'encre (Format lettre / 250 feuilles)	BP60 PL
Cordon de la ligne téléphonique	LG3077001
Combiné du téléphone (FAX-1840C et FAX-1940CN uniquement)	LE0446011
Cordon en spirale du combiné (FAX-1840C et FAX-1940CN uniquement)	LE6681001
Parasurtenseur pour les surtensions de ligne téléphonique de l'alimentation CA et les pointes de tension (2 prises)	QPD120
Parasurtenseur pour les surtensions de ligne téléphonique de l'alimentation CA et les pointes de tension (8 prises)	FX120
Guide de l'utilisateur	LF5686001 (anglais pour les États-Unis et le Canada) LF5710001 (français pour le Canada)

Avis d'exonération de garanties (États-Unis et Canada)

EN AUCUN CAS, LE OU LES BAILLEURS DE LICENCES DE BROTHER NI LEURS DIRECTEURS, REPRÉSENTANTS, EMPLOYÉS OU AGENTS (COLLECTIVEMENT DÉSIGNÉS "BAILLEURS DE LICENCES DE BROTHER") N'ASSURENT AUCUNE GARANTIE, EXPRESSE OU TACITE, Y COMPRIS MAIS NON DE FAÇON LIMITATIVE, LES GARANTIES TACITES DE QUALITÉ MARCHANDE ET D'APTITUDE À UN USAGE DONNÉ, À L'ÉGARD DU LOGICIEL. LE OU LES BAILLEURS DE LICENCES DE BROTHER N'ASSURENT AUCUNE GARANTIE NI NE FONT AUCUNE DÉCLARATION CONCERNANT L'UTILISATION OU LES RÉSULTATS DE L'UTILISATION DU LOGICIEL PAR RAPPORT À SON EXACTITUDE, SA FIABILITÉ, SA MISE À NIVEAU OU AUTRE. TOUT RISQUE LIÉ AUX RÉSULTATS ET AUX PERFORMANCES DU LOGICIEL EST INTÉGRALEMENT ASSUMÉ PAR VOUS. L'EXCLUSION DES GARANTIES TACITES N'EST PAS AUTORISÉE DANS CERTAINS ÉTATS DES ÉTATS-UNIS OU DANS CERTAINES PROVINCES DU CANADA. L'EXCLUSION CI-DESSUS PEUT NE PAS S'APPLIQUER À VOTRE CAS.

EN AUCUN CAS, LE OU LES BAILLEURS DE LICENCES DE BROTHER NE SAURAIENT ÊTRE TENUS RESPONSABLES DES DOMMAGES ACCESSOIRES, ACCIDENTELS OU INDIRECTS (Y COMPRIS LES DOMMAGES-INTÉRÊTS POUR LA PERTE DE BÉNÉFICES, L'INTERRUPTION DES AFFAIRES, LA PERTE D'INFORMATIONS COMMERCIALES OU AUTRE) DÉCOULANT DE L'UTILISATION OU DE L'IMPOSSIBILITÉ D'UTILISATION DE CE LOGICIEL MÊME SI LES BAILLEURS DE LICENCES DE BROTHER ONT ÉTÉ AVISÉS DE LA POSSIBILITÉ DE TELS DOMMAGES. CERTAINS ÉTATS DES ÉTATS-UNIS OU CERTAINES PROVINCES DU CANADA N'AUTORISANT PAS L'EXCLUSION OU LA LIMITATION DES RESPONSABILITÉS POUR LES DOMMAGES ACCESSOIRES OU ACCIDENTELS, LES LIMITATIONS CI-DESSUS PEUVENT NE PAS S'APPLIQUER À VOTRE CAS. DANS TOUS LES CAS, LA RESPONSABILITÉ DES BAILLEURS DE LICENCES DE BROTHER ENVERS VOUS À L'ÉGARD DES DOMMAGES RÉELS, QUELLE QU'EN SOIT L'ORIGINE ET QUELLE QUE SOIT LA FORME DE L'ACTION (CONTRAT, TORT (Y COMPRIS LA NÉGLIGENCE), RESPONSABILITÉ DU FAIT DU PRODUIT OU AUTRE), SERA LIMITÉE À 50\$.

Avis de rédaction et de publication

Le présent guide décrivant le produit et ses fonctionnalités les plus récentes a été rédigé et publié sous la supervision de Brother Industries Ltd.

Le contenu du guide et les caractéristiques du produit peuvent faire l'objet de modification sans préavis.

La société Brother se réserve le droit d'apporter des modifications sans préavis aux caractéristiques et aux informations contenues dans les présentes. Elle ne saurait être tenue responsable de quelque dommage que ce soit (y compris des dommages consécutifs) résultant de la confiance accordée aux informations présentées, y compris, mais sans limitation, aux erreurs typographiques ou autre par rapport à la publication.

GARANTIE LIMITÉE POUR LE CENTRE MULTIFONCTIONS/TÉLÉCOPIEUR DE BROTHER (Canada seulement)

En vertu de la présente garantie limitée d'un (1) an, à compter de la date d'achat, visant la main-d'œuvre et les pièces détachées, La Corporation Brother Internationale (Canada) Ltée (ci-après désignée "Brother") ou ses centres d'entretien agréés s'engagent à réparer le MFC/télécopieur gratuitement en cas de vices de fabrication ou de main-d'œuvre. La présente garantie limitée ne s'étend pas à ce qui suit: le nettoyage; les consommables (y compris mais non de façon limitative les cartouches d'impression, les têtes d'impression, la poudre imprimante et le tambour); les dommages découlant d'un accident, d'une négligence, d'une mauvaise utilisation, d'une installation ou d'une utilisation incorrectes; les dommages résultant de la réparation, de l'entretien, des modifications ou des manipulations effectuées par une personne autre qu'un représentant agréé de Brother, ou encore résultant d'une utilisation de consommables ou de fournitures d'une marque autre que celle de Brother. L'utilisation du MFC/télécopieur en dépassement des spécifications ou sans l'étiquette du numéro de série ou de la plaque signalétique est considérée comme une utilisation à mauvais escient, et toutes les réparations qui en résultent s'effectuent à la charge de l'acheteur/utilisateur final. Pour bénéficier du service de garantie, l'acheteur/utilisateur final doit livrer ou expédier port payé l'appareil/télécopieur à un centre d'entretien agréé "Brother", accompagné d'une pièce justificative de l'achat sous la forme du reçu de caisse.

Produits laser: Le fait de ne pas retirer la cartouche d'encre (ainsi que le tambour dans le cas de certains modèles) avant le transport du MFC/télécopieur aura pour effet de gravement endommager ce dernier et entraînera l'ANNULLATION de la garantie. (Reportez-vous au guide de l'utilisateur pour les instructions d'emballage.)

Produits à jet d'encre: Ne retirez pas les cartouches d'encre avant ou durant le transport du produit. Les dégâts que subiront les têtes d'impression en raison du retrait des cartouches d'encre avant l'emballage du produit entraîneront l'ANNULLATION de la garantie. (Reportez-vous au guide de l'utilisateur pour les instructions d'emballage.)

BROTHER EXCLUT TOUTE AUTRE GARANTIE EXPRESSE OU IMPLICITE, Y COMPRIS MAIS NON DE FAÇON LIMITATIVE, TOUTE GARANTIE CONCERNANT LA QUALITÉ MARCHANDE ET L'ADÉQUATION À UNE UTILISATION PARTICULIÈRE, À L'EXCEPTION DES GARANTIES IMPLICITES INSTAURÉES PAR LA LOI ET DONC IRRÉVOCABLES.

Aucune information ou déclaration, aucun avis, que ce soit sous forme orale ou écrite, fournis par Brother, ses centres d'entretien agréés, distributeurs, revendeurs, agents ou employés ne saurait tenir lieu d'une autre garantie ou modifier la présente garantie. La présente garantie énonce l'ensemble des obligations de Brother et votre unique recours à l'encontre de Brother dans l'éventualité où le MFC/télécopieur ne fonctionnerait pas correctement.

Ni Brother, ni quiconque impliqué dans la conception, la production ou la livraison du MFC/télécopieur ne sauraient être tenus responsables des dommages indirects, accidentels, particuliers, consécutifs, exemplaires, ni des dommages-intérêts punitifs, y compris la perte de profits en raison de l'utilisation ou de l'impossibilité d'utiliser le produit, même si l'acheteur/utilisateur final a signalé la possibilité de tels dommages aux parties ci-haut mentionnées. Certaines provinces n'autorisant pas cette restriction de responsabilité, elle peut ne pas s'appliquer à votre cas.

La présente garantie limitée vous donne des droits spécifiques. Il se peut que vous bénéficiez d'autres droits susceptibles de varier d'une province à l'autre.

Le service de garantie est disponible dans tous les centres d'entretien agréés de Brother au Canada. Pour bénéficier du support technique ou connaître le nom et l'adresse du centre d'entretien agréé le plus proche, composez le 1-877-BROTHER.

Support Internet: support@brother.ca ou consultez

le site Web de Brother: www.brother.com

La Corp. internationale Brother (Canada) Ltd.
1 Rue Hôtel de Ville
Dollard-Des-Ormeaux, QC H9B 3H6







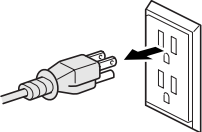

At your side.
brother®

Consignes de sécurité

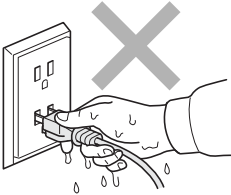
Utilisation sécuritaire de l'appareil

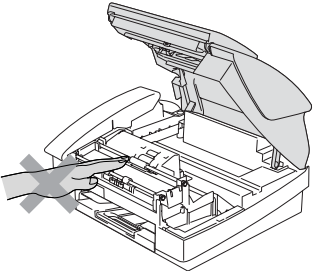
Nous vous recommandons de lire attentivement les consignes de sécurité et de vous y reporter avant l'entretien de votre appareil.

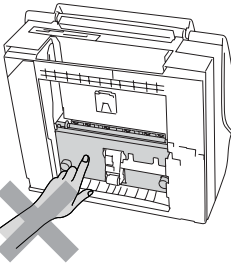
AVERTISSEMENT

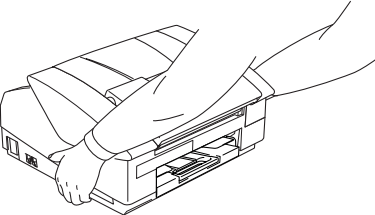
	<p>L'appareil renferme des électrodes soumises à la haute tension. Avant de nettoyer l'appareil, n'oubliez pas de débrancher le cordon téléphonique d'abord puis le cordon d'alimentation de la prise de courant CA.</p> 		<p>Ne manipulez jamais la fiche avec des mains mouillées. Cela pourrait vous exposer à des décharges électriques.</p> 
	<p>Afin de prévenir les blessures, veillez à ne pas toucher la zone en gris présentée dans l'illustration.</p> 		<p>Lorsque vous déplacez la machine, saisissez les alvéoles latérales comme présenté sur l'illustration.</p> 
	<p>Lorsque vous déplacez l'appareil, posez une main sur chaque côté de l'unité de sorte à soutenir le socle quand vous le soulevez. (Voir l'illustration à droite.)</p> 		

- Faites attention lors de l'installation ou de la modification des lignes téléphoniques. Ne touchez jamais une borne ou un fil téléphonique non isolés, à moins que le cordon téléphonique n'ait été débranché de la prise murale. N'installez jamais des fils téléphoniques pendant un orage. N'installez jamais une prise murale téléphonique dans un endroit humide.
- Installez ce produit près d'une prise électrique en courant alternatif facile d'accès. En cas d'urgence, il faut que vous puissiez y accéder rapidement pour retirer le cordon d'alimentation et couper complètement le courant.
- Pour limiter les risques d'électrocution ou d'incendie, veillez à utiliser uniquement un cordon de ligne téléphonique de calibre 26 (AWG) ou supérieur.

 **Attention**

- La foudre et les surtensions peuvent endommager ce produit! Nous vous conseillons d'utiliser un dispositif de protection contre les surtensions de qualité pour le cordon d'alimentation CA et le cordon téléphonique. Sinon, débranchez les cordons pendant un orage.

CONSIGNES DE SÉCURITÉ IMPORTANTES

Lors de l'utilisation du matériel téléphonique, assurez-vous de suivre les consignes de sécurité essentielles afin de réduire les risques d'incendie, de décharges électriques et de blessures corporelles. Évitez d'utiliser un téléphone notamment dans les circonstances suivantes :

1. N'utilisez pas cet appareil près de l'eau, par exemple, près d'une baignoire, d'un bassin à lessive, d'un évier de cuisine ou d'une machine à laver, sous-sol humide ou près d'une piscine.
2. Évitez d'utiliser ce produit pendant un orage car il existe une possibilité d'électrocution par la foudre.
3. N'utilisez pas cet appareil pour rapporter une fuite de gaz à proximité de la fuite.
4. Utilisez uniquement le cordon d'alimentation fourni avec l'appareil.

CONSERVEZ CES INSTRUCTIONS

Choix de l'emplacement

Placez votre appareil sur une surface plane et stable, non soumise aux vibrations ni aux chocs, telle qu'un bureau. Placez l'appareil près d'une prise murale téléphonique et d'une prise d'alimentation standard CA avec mise à la terre. Choisissez un endroit où la température ambiante est comprise entre 50°C et 35°C (50°F et 95°F).

! Attention

- Ne placez jamais l'appareil dans un endroit où de nombreuses personnes circulent.
- Évitez de placer votre appareil sur la moquette.
- Éloignez la machine des appareils de chauffage, des climatiseurs, de l'eau, des produits chimiques et des réfrigérateurs.
- N'exposez pas l'appareil à la lumière directe du soleil, à la chaleur intense, à l'humidité ou à la poussière.
- Ne branchez pas l'appareil sur une prise électrique commandée par interrupteur mural ni à un système de minuterie automatique.
- Une coupure du courant peut effacer toutes les données enregistrées dans la mémoire de l'appareil.
- Ne branchez jamais votre appareil sur une prise électrique reliée au même circuit que les prises électriques d'appareils de forte puissance ou d'autres équipements susceptibles de perturber l'alimentation.
- Évitez les sources d'interférence, comme les haut-parleurs ou les socles de téléphones sans fil.

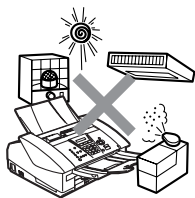

Guide de référence rapide

Envoi de télécopies

Transmission automatique

- 1 Si le témoin vert n'est pas allumé, appuyez sur  (**Télécopieur**).
- 2 Chargez votre document.
- 3 Entrez le numéro de télécopieur à l'aide d'un numéro à monotouche, d'un numéro abrégé, de la fonction Recherche ou à l'aide du clavier de composition.
- 4 Appuyez sur **Mono Marche** ou sur **Couleur Marche**.

Enregistrement de numéros

Enregistrement des numéros à monotouche

- 1 Appuyez sur **Menu/Régler, 2, 3, 1**.
- 2 Appuyez sur la monotouche où vous souhaitez enregistrer un numéro.



Pour accéder un numéro monotouche indiqué dans un carré noir sur le panneau de commande, appuyez simultanément sur **Motion** et sur la monotouche.

- 3 Entrez un numéro (d'un maximum de 20 chiffres), puis appuyez sur **Menu/Régler**.

- 4 Entrez un nom (facultatif, max. 15 caractères), puis appuyez sur **Menu/Régler**.

- 5 Appuyez sur **Arrêt/Sortie**.

Enregistrement des numéros abrégés

- 1 Appuyez sur **Menu/Régler, 2, 3, 2**.
- 2 À l'aide du clavier, entrez un numéro abrégé à deux chiffres, puis appuyez sur **Menu/Régler**.
- 3 Entrez un numéro (d'un maximum de 20 chiffres), puis appuyez sur **Menu/Régler**.
- 4 Entrez un nom (facultatif, max. 15 caractères), puis appuyez sur **Menu/Régler**.
- 5 Appuyez sur **Arrêt/Sortie**.

Composition des numéros de télécopieur

Composition à monotouche/ Composition abrégée

- 1 Si le témoin vert n'est pas allumé, appuyez sur  (**Télécopieur**).
- 2 Chargez votre document.
- 3 Appuyez sur la monotouche du numéro que vous souhaitez appeler.



Pour composer un numéro monotouche indiqué dans un carré noir sur le panneau de commande, appuyez simultanément sur **Motion** et sur la monotouche.

—OU—

Appuyez sur **Recherche/Comp.abrégée**, appuyez sur # et composez le numéro abrégé à deux chiffres.

- 4 Appuyez sur **Mono Marche** ou sur **Couleur Marche**.

Utilisation de la fonction Recherche

- 1 Si le témoin vert n'est pas allumé, appuyez sur  (**Télécopieur**).
- 2 Chargez votre document.
- 3 Appuyez sur **Recherche/Comp.abrégée**, puis entrez la première lettre du nom recherché.

- 4 Appuyez sur ◀ ou sur ▶ pour effectuer une recherche dans la mémoire.
- 5 Appuyez sur **Mono Marche** ou sur **Couleur Marche**.

Fonctions de photocopies

- 1 Appuyez sur  (**Copie**) Si le témoin vert n'est pas allumé.
- 2 Chargez votre document.
- 3 Appuyez sur **Mono Marche** ou sur **Couleur Marche**.

Table des matières

1

Introduction	1-1
Comment se servir du Guide de l'utilisateur	1-1
Recherche d'informations.....	1-1
Symboles utilisés dans ce guide	1-1
Description du panneau de commande.....	1-2
Activation et désactivation de l'appareil.....	1-6
Réglage On/Off.....	1-6
Chargement de documents	1-8
Utilisation du chargeur automatique de documents (ADF)	1-8
Environnement de fonctionnement recommandé... ..	1-8
À propos du papier	1-10
Papier recommandé	1-10
Utilisation et manipulation de papiers spéciaux.....	1-11
Type et format de papier pour chaque opération	1-12
Poids, épaisseur et capacité du papier	1-13
Capacité du bac de sortie papier.....	1-13
Zone imprimable.....	1-14
Comment charger le papier et les enveloppes	1-15
Pour charger le papier ou d'autres supports d'impression	1-15
Pour charger des enveloppes	1-17
Comment charger des cartes postales.....	1-18
À propos des télécopieurs	1-19
Services personnalisés.....	1-19
Votre ligne téléphonique est-elle dotée d'une messagerie vocale?	1-19
Pourquoi y aurait-il un problème?	1-19
Comment éviter ce type de problème?	1-19
Tonalités et mise en communication	1-20
Mode de correction d'erreurs (MCE)	1-21

2

Démarrage	2-1
Paramétrage initial.....	2-1
Réglage de la date et de l'heure.....	2-1
Paramétrage du mode de numérotation : composition par tonalité et composition par impulsions	2-1
Configuration de l'identifiant de poste	2-2
Configuration générale	2-3

Réglage du mode de minuterie (MFC-3240C et MFC-3340CN uniquement).....	2-3
Réglage du mode de minuterie (FAX-1840C et FAX-1940CN uniquement)	2-3
Réglage du type de papier.....	2-4
Réglage de la taille ou du format de papier	2-4
Réglage du volume de la sonnerie	2-5
Réglage du volume du bip sonore	2-5
Réglage du volume du haut-parleur	2-6
Réglage du volume du combiné (FAX-1840C et FAX-1940CN uniquement)	2-7
Sélection du volume du combiné (pour amplifier le volume) (FAX-1840C et FAX-1940CN uniquement)	2-8
Réglage de l'amplification du volume (FAX-1840C et FAX-1940CN uniquement)	2-9
Activation du mode Heure avancée automatique.....	2-10
Réglage du contraste de l'afficheur ACL	2-10

3

Réglage envoi	3-1
Comment activer le mode Télécopieur.....	3-1
Comment composer un numéro	3-1
Composition manuelle	3-1
Composition à monotouche	3-2
Composition abrégée.....	3-2
Recherche	3-3
Recomposition du numéro de télécopieur	3-3
Comment envoyer une télécopie (Noir & Blanc et Couleur).....	3-4
Transmission de télécopies couleurs.....	3-4
Envoyer une télécopie depuis le chargeur automatique de documents	3-4
Transmission automatique.....	3-5
Transmission en mode manuel.....	3-5
Envoi d'une télécopie à la fin d'une conversation téléphonique.....	3-6
Message de mémoire saturée	3-6
Opérations d'envoi de base	3-7
Envoi de télécopies en utilisant des paramètres multiples	3-7
Contraste	3-7
Résolution télécopieur	3-8
Double accès (Mode non disponible pour les télécopies couleurs).....	3-9

Transmission en temps réel	3-10
Vérification des tâches	
programmées en mémoire	3-11
Annulation d'une télécopie en cours d'exécution	3-11
Annulation d'une tâche programmée.....	3-11
Opérations d'envoi avancées	3-12
Diffusion (fonction non disponible pour les	
télécopies couleurs)	3-12
Mode Outre-mer	3-13
Télécopie différée (Option non disponible pour les	
télécopies couleur)	3-14
Configuration de la transmission par invitation	
à émettre (Option non disponible pour les	
télécopies couleurs)	3-15
Transmission différée par lots (option non	
disponible pour les télécopies couleurs)	3-16

4

Configuration de la réception	4-1
Opérations de réception de base (FAX-1840C,	
MFC-3240C et MFC-3340CN uniquement)	4-1
Sélection du mode de réception	4-1
Pour sélectionner ou modifier le	
mode de réception.....	4-2
Réglage de la sonnerie différée.....	4-2
Opérations de réception de base	
(FAX-1940CN uniquement)	4-3
Sélection du mode de réception	4-3
Pour sélectionner ou modifier le	
mode de réception.....	4-4
Réglage de la sonnerie différée.....	4-5
Réglage de la fonction de la sonnerie d'économie	
(Mode Centre des messages)	4-6
Réglage de la durée de sonnerie du	
télécopieur/téléphone	
(Mode Fax/Tél uniquement)	4-7
Réglage de l'annonce Fax/Tél.	
(Fax-1940CN uniquement)	4-7
Réception facile	
(MFC-3240C et MFC-3340CN uniquement)	4-8
Réception facile	
(FAX-1840C et FAX-1940CN uniquement)	4-9
Réduite d'une télécopie entrante	
(réduction automatique)	4-10

Réception d'une télécopie à la fin	
d'une conversation téléphonique.....	4-10
Impression de télécopies depuis la mémoire.....	4-10
Invitation à émettre/recevoir	4-11
Configuration de la réception de l'invitation	
à émettre	4-11
Configuration de l'invitation à émettre	
séquentielle	4-11

5

Numéros à composition automatique et options de numérotation	5-1
Enregistrement des numéros pour	
faciliter la composition	5-1
Enregistrement des numéros à monotouche.....	5-1
Enregistrement des numéros abrégés.....	5-2
Modification des numéros à monotouche et	
des numéros abrégés.....	5-3
Configuration d'un groupe pour la Diffusion	5-4
Options de numérotation	5-6
Codes d'accès et numéros de cartes de crédit	5-6
Pause	5-6
Tonalité ou impulsion.....	5-7
Fonctionnement du téléphone en vocal	
(FAX-1840C et FAX-1940CN uniquement)	5-8
Comment composer un numéro	5-8
Comment effectuer des appels téléphoniques	5-8
Répondre à des appels avec le téléphone à	
haut-parleur (FAX-1940CN uniquement).....	5-9
Garde (FAX-1840 et FAX-1940CN uniquement)	5-9

6

Options de télécopies à distance	
(ne s'applique pas aux télécopies couleur)	6-1
Configuration du réacheminement de télécopie	6-1
Programmation de votre numéro de	
téléavertisseur	6-2
Réglage du mode Mise en mémoire de	
télécopies	6-3
Configuration de la Réception PC Fax	
(MFC-3340CN uniquement)	6-3
Désactivation des options de télécopie à distance	6-4
Configuration du code d'accès à distance	6-5
Extraction à distance	6-6
Utilisation du code d'accès à distance.....	6-6
Commandes à distance	6-7

Extraction de messages de télécopie.....	6-10
Modification du numéro de réacheminement de télécopies	6-10

7

Centre des messages (FAX-1940CN uniquement)	7-1
Mode de Centre des messages.....	7-1
Configuration de Centre des messages	7-1
Enregistrement du message sortant pour le	
Centre des messages	7-2
Écoute du message sortant (OGM).....	7-3
Suppression du message sortant (OGM).....	7-3
Activation du mode de Centre des messages	7-3
Indicateur de message	7-4
Lecture des messages vocaux	7-4
Impression d'un message de télécopie	7-5
Effacement des messages entrants	7-5
Pour effacer les messages vocaux	
individuellement.....	7-5
Pour supprimer tous les messages en une fois	7-6
Réglage de la durée maximale de	
messages entrants	7-6
Réglage de la sonnerie d'économie	7-6
Moniteur d'enregistrement des	
messages entrants	7-7
Enregistrement d'une conversation	7-7
Enregistrement de l'annonce sortante pour Fax/Tél. (OGM F/T)	7-7

8

Impression de rapports	8-1
Réglages et activités du télécopieur	8-1
Personnalisation du rapport de vérification de	
transmission	8-1
Configuration de la périodicité du journal	8-2
Impression de rapports.....	8-3
Comment imprimer un rapport	8-3

9

Fonctions de photocopier	9-1
Utilisation de l'appareil comme photocopieur	9-1
Activer le mode Copie	9-1
Production d'une photocopie simple.....	9-2
Production de photocopies multiples.....	9-2
Arrêter de photocopier.....	9-2
Utilisation des touches de copie temporaire	
(Réglages provisoires).....	9-3

Augmenter la vitesse ou la qualité de copie	9-4
Modification des réglages provisoires de copie	9-5
Agrandissement ou réduction de l'image copiée....	9-6
Réglage du type de papier	9-7
Réglage du format du papier	9-8
Réglage de la luminosité	9-8
Réglage du contraste	9-9
Tri de copies (FAX-1940CN et MFC-3340CN uniquement).....	9-9
Copie N en 1 ou affiche (Mise en page)	9-10
Modification des réglages de copie par défaut	9-12
Augmenter la vitesse ou la qualité de copie	9-12
Réglage de la luminosité	9-12
Réglage du contraste.....	9-12
Réglage de la saturation des couleurs	9-13
Message de mémoire saturée	9-13
Restrictions juridiques.....	9-14

Walk-Up PhotoCapture Center™

(MFC-3340CN uniquement) 10-1

Introduction.....	10-1
Conditions de fonctionnement du PhotoCapture Center™	10-2
Mise en route	10-3
Impression de l'index (timbres-poste).....	10-5
Impression d'images.....	10-6
Impression en mode DPOF	10-8
Modification des réglages par défaut.....	10-9
Augmenter la vitesse ou la qualité d'impression	10-9
Réglage du papier et du format.....	10-9
Réglage de la luminosité	10-10
Réglage du contraste	10-10
Accentuation des couleurs (True2Life®).....	10-10
Tronquage	10-12
Sans bordures	10-12
Comprendre les messages d'erreur	10-13
Utilisation du PhotoCapture Center™ depuis votre PC.....	10-14
Utilisation du PhotoCapture Center™ pour la numérisation de documents.....	10-14

Renseignements importants	11-1
Avis de téléphone et FCC standard	
Ces avis sont en vigueur pour les modèles vendus et utilisés aux États-Unis uniquement.....	11-1
Énoncé de conformité FCC (Federal Communications Commission, États-Unis seulement)	11-4
Important	11-4
Avis de conformité de Industrie Canada (Canada uniquement).....	11-5
Pour votre sécurité	11-5
Connexion LAN (FAX-1940CN et MFC-3340CN uniquement).....	11-5
Consignes de sécurité importantes	11-6
Marques de commerce	11-8

Dépannage et entretien régulier	12-1
Dépannage	12-1
Messages d'erreur.....	12-1
Bourrage de documents	12-5
Le document est coincé à l'intérieur de l'appareil, dans la partie avant.....	12-5
Bourrage de papier ou d'imprimante	12-6
Le papier est coincé à l'intérieur du bac à papier.....	12-6
Le papier est coincé dans l'appareil.	12-7
Si votre appareil présente des problèmes de fonctionnement.....	12-9
Compatibilité.....	12-14
Comment améliorer la qualité d'impression	12-15
Nettoyage de la tête d'impression	12-15
Vérification de la qualité d'impression	12-16
Vérification de l'alignement d'impression	12-18
Vérification du volume d'encre	12-19
Emballage et transport de l'appareil	12-20
Entretien régulier	12-23
Nettoyage du numériseur	12-23
Nettoyage du cylindre d'imprimante de l'appareil	12-24
Remplacement des cartouches d'encre	12-25

Annexe A	A-1
Configuration des services téléphoniques	A-1
Sonnerie spéciale	A-1
Que vous apporte la 'sonnerie spéciale' de votre compagnie de téléphone?	A-1
Que vous apporte la 'sonnerie spéciale' de Brother?	A-2
Utilisez-vous le service de messagerie vocale?	A-2
Avant de choisir le type de sonnerie à enregistrer ...	A-3
Enregistrement du type de sonnerie spéciale.....	A-4
Pour désactiver la sonnerie spéciale.....	A-4
Identification de la ligne appelante (ID appelante)	A-5
Consultation de la liste d'identification de la ligne appelante.....	A-6
Impression de la liste d'identification de la ligne appelante	A-6
Options de réception avancées	A-7
Opérations depuis un téléphone supplémentaire	A-7
Mode Fax/Tél quand la touche d'alimentation est sur On.....	A-8
Mode Fax/Tél quand la touche d'alimentation est sur Off.....	A-8
Utilisation d'un téléphone sans fil externe	A-9
Modification des codes d'accès à distance.....	A-9
Branchement d'un téléphone externe à votre appareil	A-10
Branchement d'un téléphone externe.....	A-10
Branchement d'un répondeur téléphonique externe (RÉP).....	A-11
Séquence des opérations.....	A-11
Branchement	A-12
Enregistrement du message sortant sur un répondeur externe	A-13
Considérations à propos des lignes téléphoniques spéciales.....	A-14
Lignes téléphoniques de substitution	A-14
Système téléphonique à deux lignes.....	A-14
Conversion d'une prise téléphonique murale	A-15
Installation de l'appareil, d'un répondeur externe à deux lignes et d'un téléphone à deux lignes....	A-16
Connexions multilignes (PBX)	A-17
Installation de l'appareil sur un PBX.....	A-17
Services personnalisés sur votre ligne téléphonique	A-17

B

Annexe B	B-1
Programmation à l'aide de l'afficheur	B-1
Tableau des menus	B-1
Mise en mémoire	B-1
Touches de navigation	B-2
Saisie de texte	B-12
Insertion d'espaces	B-12
Corrections	B-12
Répétition des caractères alphabétiques	B-12
Symboles et caractères spéciaux.....	B-13

G

Glossaire	G-1
------------------------	------------

C

Caractéristiques techniques	C-1
Description du produit.....	C-1
Généralités	C-1
Support d'impression.....	C-3
Copie	C-3
PhotoCapture Center™ (MFC-3340CN uniquement).....	C-4
Télécopies	C-5
Numériseur	
(MFC-3240C et MFC-3340CN uniquement).....	C-6
Imprimante.....	C-7
Interfaces	C-8
Configuration de l'ordinateur	C-8
Consommables.....	C-9
Réseau (LAN)	
(FAX-1940CN et MFC-3340CN uniquement).....	C-10
Serveur d'impression/numérisation sans fil	
externe en option (NC-2200w)	
(MFC-3240C et MFC-3340CN uniquement).....	C-11
Index	I-1
Carte d'accès pour récupération à distance	
(FAX-1940CN uniquement)	Ca-1
Carte d'accès pour récupération à distance	
(FAX-1840C, MFC-3240C et MFC-3340CN	
uniquement)	Ca-3

1 Introduction

Comment se servir du Guide de l'utilisateur

Nous vous remercions d'avoir choisi un télécopieur ou un centre multifonctions (MFC) de Brother. Votre appareil est d'un usage simple; les instructions indiquées sur l'afficheur ACL vous permettront de le programmer. Afin de tirer le meilleur parti de votre appareil, veuillez consacrer quelques minutes pour la lecture de ce guide.

Recherche d'informations

Les titres et les sous-titres des chapitres sont répertoriés dans la table des matières. Vous trouverez des informations sur une fonction ou une caractéristique spécifique en consultant l'index à la fin de ce guide.





Symboles utilisés dans ce guide

Vous verrez dans ce guide des symboles signalant des remarques et des avertissements importants, ainsi que des actions à entreprendre. Dans le souci de vous faciliter la tâche et de vous aider à choisir les touches appropriées, nous avons utilisé des polices spéciales et intégré des messages à l'afficheur ACL.

Caractères gras Les caractères gras identifient les touches spécifiques du panneau de commande de l'appareil.

Caractères en italique Les caractères en italique mettent en valeur un point important ou signalent un sujet connexe.

Courier New La police de caractères Courier New identifie les messages qui apparaissent sur l'afficheur ACL de l'appareil.

-  Les avertissements vous informent des mesures à prendre pour éviter tout risque de blessure corporelle.
-  Les avertissements "Attention" signalent les procédures à suivre ou éviter pour ne pas endommager l'appareil.
-  Les remarques indiquent la marche à suivre dans une situation donnée et offrent des conseils sur l'opération en cours en combinaison avec d'autres fonctions.
-  Les messages "mauvaise configuration" vous signalent les périphériques ou opérations qui ne sont pas compatibles avec votre appareil.

Description du panneau de commande

MFC-3240C

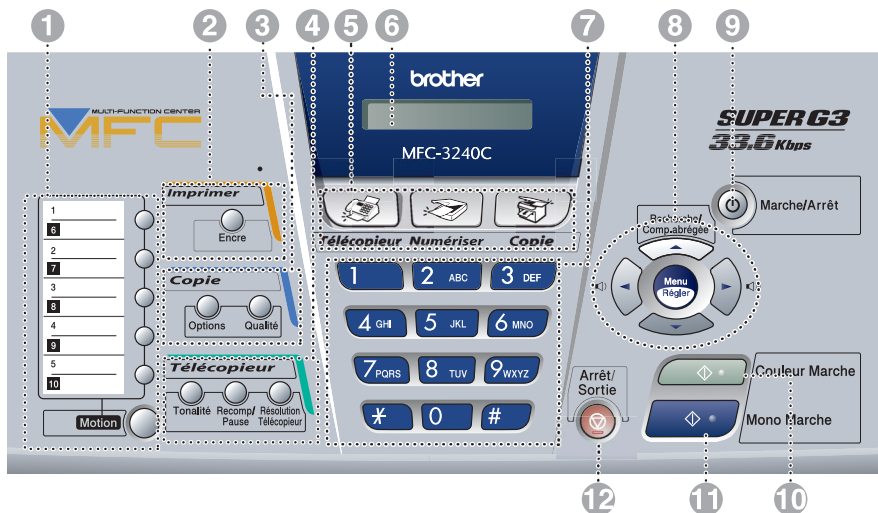

MFC-3340CN

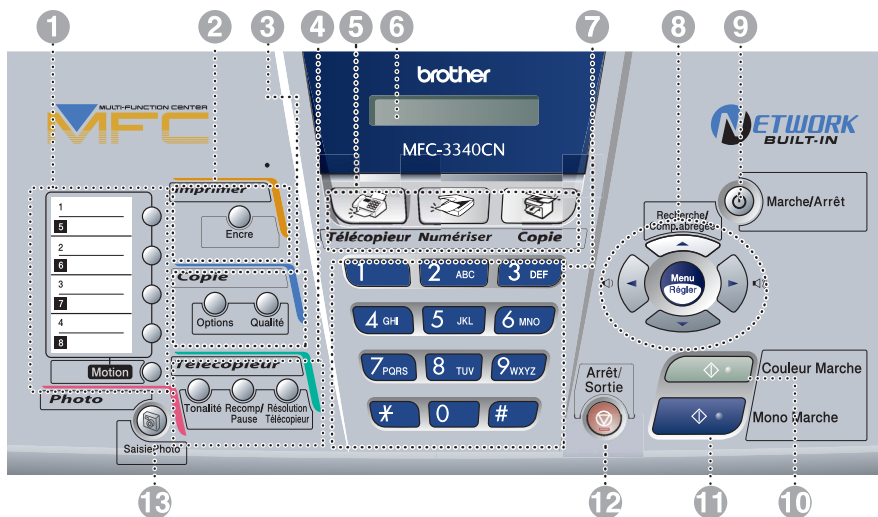

FAX-1840C

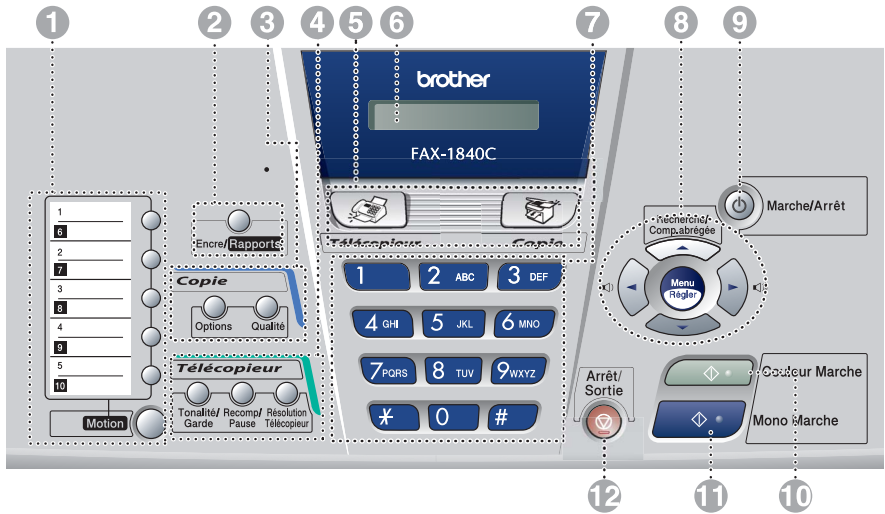

1 **Monotouches**

Ces touches vous donnent un accès instantané aux numéros abrégés précédemment enregistrés.

Motion

Pour accéder à un numéro à monotouche dans un carré noir sur le panneau de commande, appuyez simultanément sur cette touche et sur la monotouche.

2 **Encre (MFC-3240C et MFC-3340CN uniquement)**

Permet de nettoyer les têtes d'impression, de vérifier la qualité d'impression et le niveau d'encre disponible.

Encre/Rapports (FAX-1840C uniquement)

Permet de nettoyer les têtes d'impression, de vérifier la qualité d'impression et le niveau d'encre disponible.

—OU—

Permet d'accéder au menu Rapports quand elle est appuyée et maintenue en position enfoncée avec la touche **Motion**.

3 **Touches Copie**

Options

Appuyez sur cette touche pour sélectionner rapidement et facilement des réglages temporaires afin d'effectuer des photocopies.

Qualité

Utilisez cette touche pour des réglages de copie provisoires.

4 **Touches de télécopie et de téléphone**

Tonalité/Garde (FAX-1840C uniquement)

Appuyez sur cette touche avant la numérotation si vous voulez qu'un télécopieur réponde, puis appuyez sur **Mono Marche** ou **Couleur Marche**.

—OU—

Sert à mettre les appels téléphoniques en attente.

Tonalité (MFC-3240C et MFC-3340CN uniquement)

Appuyez sur cette touche avant la numérotation si vous voulez qu'un télécopieur réponde, puis appuyez sur **Mono Marche** ou **Couleur Marche**.

Recomp/Pause

Recompose le dernier numéro appelé. Insère également une pause dans les numéros abrégés.

Résolution Télécopieur

Permet de régler la résolution d'une télécopie à envoyer.

5 **Touches Mode:**



Télécopieur

Permet d'activer le mode Télécopieur.



Numériser (MFC-3240C et MFC-3340CN uniquement)

Permet d'activer le mode Numériser.



Copie

Permet d'activer le mode Copie.

6 **Affichage à cristaux liquides (ACL)**

Affiche des messages sur l'écran pour vous aider à régler et à utiliser votre appareil.

7 Clavier de composition

Ces touches servent à composer les numéros de téléphone et de télécopieur et tiennent lieu de clavier pour taper des informations dans l'appareil.

La touche # (dièse) vous permet de passer provisoirement de la numérotation par impulsion à la numérotation par tonalité au cours d'un appel téléphonique.

8 Touches de navigation:

Menu/Régler

Utilisez la même touche pour les opérations de menu et de réglage. Permet d'accéder au menu pour programmer et enregistrer vos réglages dans l'appareil.



Vous pouvez appuyer ces touches pour régler le volume.

▲ Recherche/Comp.abrégée

Permet de consulter les numéros enregistrés dans la mémoire des numéros abrégés et de composer un numéro enregistré en appuyant sur # et sur une touche à deux chiffres.



Appuyez sur ces touches pour vous déplacer vers l'arrière afin de sélectionner un menu.



Appuyez sur ces touches pour faire défiler les menus et les options.

9 Marche/Arrêt

Permet d'activer ou de désactiver l'appareil. Permet aussi de configurer les réglages On/Off pour que l'appareil puisse recevoir des télécopies même quand il est mis hors marche.

10 Couleur Marche

Permet d'effectuer des télécopies ou des photocopies en couleur.

Permet aussi, pour le MFC-3240C et le MFC-3340CN, de commencer une opération de numérisation (en couleur ou noir et blanc, suivant la configuration de numérisation sur votre PC).

11 Mono Marche

Permet d'effectuer des télécopies ou des photocopies noir et blanc.

Permet aussi, pour le MFC-3240C et le MFC-3340CN, de commencer une opération de numérisation (en couleur ou noir et blanc, suivant la configuration de numérisation sur votre PC).

12 Arrêt/Sortie

Annule l'opération en cours ou permet de quitter le menu.

13 SaisiePhoto (MFC-3340CN uniquement)

Permet d'accéder au mode PhotoCapture Center™.

Activation et désactivation de l'appareil

Lorsque l'appareil est en état de repos (inactif), il est possible de l'activer ou de le désactiver en appuyant sur la touche **Marche/Arrêt**. Dans le mode désactivé, aucune opération de l'appareil n'est disponible. Même si vous avez éteint l'appareil, il nettoiera périodiquement la tête d'impression pour préserver la qualité d'impression.

Désactivation de l'appareil

Appuyez sur la touche **Marche/Arrêt** et maintenez-la enfoncée jusqu'à ce que l'afficheur ACL présente le message suivant:

Fermer

L'afficheur ACL s'éteint alors.

Activation de l'appareil

Appuyez sur la touche **Marche/Arrêt** et maintenez-la enfoncée jusqu'à ce que l'afficheur ACL présente le message suivant:

Attendre s.v.p.

La date et l'heure apparaissent alors à l'afficheur ACL (en mode Télécopieur).



Même en mode désactivé, il est toujours possible de recevoir des télécopies et des appels téléphoniques en programmant la touche **Marche/Arrêt** ainsi qu'il est expliqué ci-dessous.



Si vous avez raccordé un téléphone externe ou un répondeur téléphonique externe (TAD), celui-ci est toujours disponible.

Réglage On/Off

Vous avez la possibilité de personnaliser la touche **Marche/Arrêt** de l'appareil. Le réglage par défaut est `Recept fax:Off`. La touche étant réglée sur Arrêt, l'appareil n'effectuera aucune opération, sauf le nettoyage régulier de la tête d'impression. Mais si la touche est réglée sur `Recept fax:On`, vous recevrez des appels et des télécopies même si l'appareil est désactivé.

1 Appuyez sur **Menu/Régler, 1, 6**.

6.Réglage On/Off

2 Appuyez sur ▲ ou sur ▼ pour sélectionner `On` (ou `Off`).

3 Appuyez sur **Menu/Régler**.

4 Appuyez sur **Arrêt/Sortie**.

Réglage On/Off	Mode de réception	Opérations disponibles
Recept fax:Off (réglage par défaut)	—	L'appareil ne pourra effectuer aucune opération.
Recept fax:On	Fax seulement Tél ext/rép (sauf pour FAX-1940CN)	Réception de télécopies (automatiquement), Réception facile, Télécopie différée* ¹ , Options de télécopie à distance* ¹ , Extraction à distance* ¹ ■ (FAX-1840C et FAX-1940CN uniquement) Vous pouvez recevoir des appels téléphoniques en soulevant le combiné.
	Cm:c.messages (FAX-1940CN uniquement)	Réception de télécopies (automatiquement), Enregistrement des messages entrants, Détection de télécopies, Télécopie différée* ¹ , Options de télécopie à distance* ¹ , Extraction à distance* ¹ ■ Vous pouvez recevoir des appels téléphoniques en soulevant le combiné.
	Manuel Fax/Tél* ²	Télécopie différée* ¹ , Réception facile ■ (FAX-1840C et FAX-1940CN uniquement) Vous pouvez recevoir des appels téléphoniques en soulevant le combiné.

*¹ Vous devez régler avant d'éteindre votre appareil.

*² (MFC-3240C et MFC-3340CN uniquement) Vous ne pouvez pas recevoir automatiquement une télécopie même si le mode de réception a été réglé sur Fax/Tél.



Le téléphone externe est toujours disponible.

Chargement de documents

Vous pouvez envoyer une télécopie, copier et numériser en utilisant le chargeur automatique de documents (ADF).

Utilisation du chargeur automatique de documents (ADF)

Le chargeur automatique de documents (ADF) possède une capacité de 20 pages, et il introduit chacune des pages individuellement. Utilisez des feuilles standard 9,07 kg (80 g/m²) et ventilez-les bien avant de les déposer dans le chargeur.

Environnement de fonctionnement recommandé

Température: 20°C - 30°C (68°F - 86°F)

Taux d'humidité: 50% - 70%

Papier: 20 lb LTR (80 g/m² A4)

 N'utilisez PAS de documents gondolés, froissés, pliés, déchirés, ou qui comportent des agrafes, des trombones, de la colle ou du papier adhésif.

N'utilisez PAS de carton, de papier journal ou de tissu.

- Assurez-vous que les documents écrits à l'encre sont complètement secs.
- Les documents à télécopier doivent être 3,5 à 8,5 po (8,9 à 21,6 cm) de large et 5 à 14 po (12,7 à 35,6 cm) de long.

- 1 Ventilez bien les pages.
- 2 Dépliez le support document (1) et le bac à document (2), puis tirez la rallonge vers l'extérieur (3).

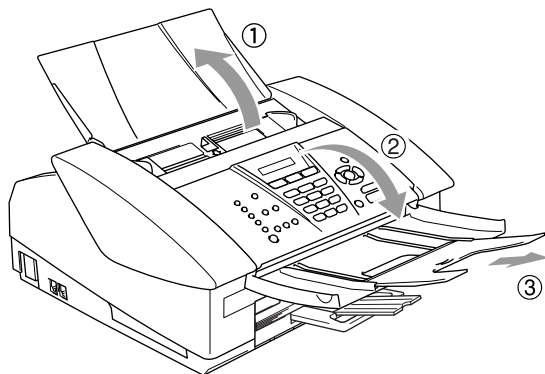

- 3 Insérez les documents **face vers le bas, bord supérieur en premier**, dans le chargeur automatique de documents jusqu'à ce qu'ils entrent en contact avec le rouleau d'entraînement (4).
- 4 Réglez les guide-papier en fonction de la largeur de vos documents (5).

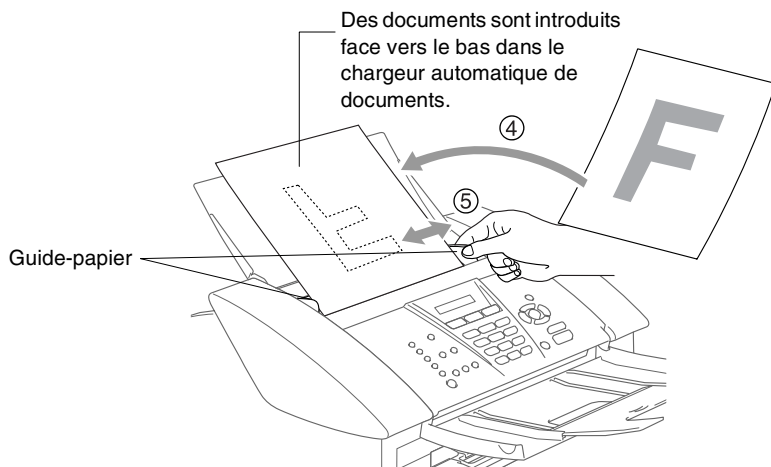

! **NE tirez PAS** sur le document lorsqu'il est en train d'être traité.

À propos du papier

La qualité d'impression peut dépendre du type de papier mis dans l'appareil.

Pour obtenir la meilleure qualité d'impression, réglez toujours le Type de papier afin qu'il corresponde au papier chargé.

Vous pouvez utiliser du papier ordinaire, du papier jet d'encre (papier couché), du papier glacé, des transparents et des enveloppes.

Nous vous conseillons d'essayer divers types de papier avant d'en acheter en grande quantité.

Pour de meilleurs résultats, n'utilisez que le papier recommandé.



- Lorsque vous imprimez sur du papier jet d'encre (papier couché), des transparents et du papier glacé, n'oubliez pas de sélectionner le support convenable dans l'onglet "Elémentaire" du pilote d'imprimante ou dans le paramètre Type de papier du menu (**Menu/Régler, 1, 2**).
- Lorsque vous imprimez sur le papier glacé de Brother, chargez la feuille d'instruction fournie avec le papier glacé dans le bac à papier en premier, et puis placez le papier glacé sur la feuille d'instruction.
- Si vous imprimez des transparents ou du papier glacé, enlevez chaque feuille immédiatement pour éviter tout bourrage ou maculage.
- Évitez de toucher la surface imprimée du papier immédiatement après l'impression car il se peut que la surface ne soit pas tout à fait sèche et salisse vos doigts.

Papier recommandé

Pour obtenir la meilleure qualité d'impression, nous vous conseillons d'utiliser du papier Brother. (Voir le tableau ci-dessous.)

Nous recommandons l'emploi de "3M Transparency Film" lorsque vous imprimez sur des transparents.

Papier Brother

Type de papier	Article
Papier ordinaire format lettre	BP60PL
Papier glacé format lettre	BP60GLL
Papier à jet d'encre format lettre (Photo Matte)	BP60ML

Utilisation et manipulation de papiers spéciaux

- Entreposez le papier dans son emballage d'origine bien fermé. Conservez-le à plat, à l'abri de l'humidité, de la lumière directe du soleil et de la chaleur.
- Le côté couché du papier glacé est doté d'une finition brillante. Évitez de toucher le côté brillant (couché). Chargez le papier glacé face brillante dessous.
- Veillez à ne toucher ni l'un ni l'autre côté des transparents qui absorbent facilement l'eau ou la transpiration, ce qui pourrait dégrader la qualité des impressions. Les transparents conçus pour un usage avec des imprimantes/télécopieurs laser peuvent salir le document suivant. N'utilisez que les transparents recommandés pour l'impression à jet d'encre.

⊘ N'utilisez pas de papier:

- qui sont endommagé(es), gondolé(es), froissé(es) ou de forme irrégulière

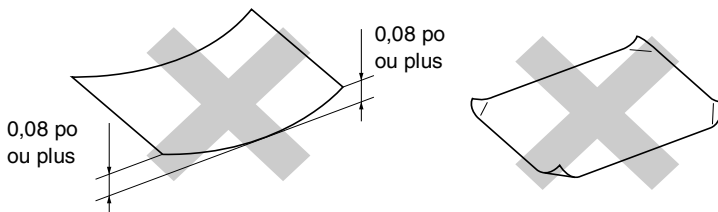

- de surface extrêmement brillante ou de texture épaisse
- déjà imprimé(es) par une imprimante
- impossible à empiler uniformément
- constitué(es) de grain fin (papier sens travers)

Type et format de papier pour chaque opération

Type de papier	Taille (format) du papier		Utilisation			
			Télécopies	Copie	PhotoCapture (MFC-3340CN uniquement)	Imprimante
Papier coupé	Lettre	8 1/2" x 11" (216 x 279 mm)	Oui	Oui	Oui	Oui
	A4	8,3" x 11,7" (210 x 297 mm)	Oui	Oui	Oui	Oui
	Légal	8 1/2" x 14" (216 x 356 mm)	Oui	Oui	-	Oui
	Exécutif	7 1/4" x 10 1/2" (184 x 267 mm)	-	-	-	Oui
	JIS B5	7,2" x 10,1" (182 x 257 mm)	-	-	-	Oui
	A5	5,8" x 8,3" (148 x 210 mm)	-	Oui	-	Oui
	A6	4,1" x 5,8" (105 x 148 mm)	-	-	-	Oui
Cartes	Photo	4" x 6" (102 x 152 mm)	-	Oui	Oui	Oui
	Photo L	3 1/2" x 5" (89 x 127 mm)	-	-	-	Oui
	Photo 2L	5" x 7" (127 x 178 mm)	-	-	Oui	Oui
	Fiches	5" x 8" (127 x 203 mm)	-	-	-	Oui
	Carte postale 1	3,9" x 5,8" (100 x 148 mm)	-	-	-	Oui
	Carte postale 2 (double)	5,8" x 7,9" (148 x 200 mm)	-	-	-	Oui
Enveloppes	Enveloppe C5	6,4" x 9" (162 x 229 mm)	-	-	-	Oui
	Enveloppe DL	4,3" x 8,7" (110 x 220 mm)	-	-	-	Oui
	COM-10	4 1/8" x 9 1/2" (105 x 241 mm)	-	-	-	Oui
	Monarch	3 7/8" x 7 1/2" (98 x 191 mm)	-	-	-	Oui
	Enveloppe JE4	4,1" x 9,3" (105 x 235 mm)	-	-	-	Oui
Transparents	Lettre	8 1/2" x 11" (216 x 279 mm)	-	Oui	-	Oui
	A4	8,3" x 11,7" (210 x 297 mm)	-	Oui	-	Oui

Poids, épaisseur et capacité du papier

Type de papier		Poids	Épaisseur	Nb copies
Papier coupé	Papier ordinaire	17 à 32 lb (64 à 120 g/m ²)	0,003" à 0,006" (0,08 à 0,15 mm)	100*
	Papier jet d'encre	17 à 53 lb (64 à 200 g/m ²)	0,003" à 0,01" (0,08 à 0,25 mm)	20
	Papier glacé	Jusqu'à 26,31 kg (jusqu'à 220 g/m ²)	Jusqu'à 0,01" (Jusqu'à 0,25 mm)	20
Cartes	Cartes photos	Jusqu'à 29,03 kg (jusqu'à 240 g/m ²)	Jusqu'à 0,01" (Jusqu'à 0,28 mm)	20
	Fiches	Jusqu'à 14,51 kg (jusqu'à 120 g/m ²)	Jusqu'à 0,006" (Jusqu'à 0,15 mm)	30
	Carte postale	Jusqu'à 24,04 kg (jusqu'à 200 g/m ²)	Jusqu'à 0,01" (Jusqu'à 0,23 mm)	30
Enveloppes		20 à 25 lb (75 à 95 g/m ²)	Jusqu'à 0,02" (Jusqu'à 0,52 mm)	10
Transparents		-	-	10

* Jusqu'à 50 feuilles pour la taille de papier Légal (9,07 kg).

* Jusqu'à 100 feuilles de 9,07 kg (20 lb)

Capacité du bac de sortie papier

Bac de sortie papier	<p>jusqu'à 50 feuilles 9,07 kg (20 lb) format lettre</p> <ul style="list-style-type: none"> ■ Les transparents et le papier glacé doivent être retirés du bac de sortie papier une page à la fois pour éviter tout risque de maculage. ■ Les feuilles de format légal ne peuvent pas être empilées sur le bac de sortie papier.
----------------------	---

Zone imprimable

La zone imprimable dépend des paramètres du logiciel en cours. Les chiffres ci-dessous présentent les zones non imprimables sur les enveloppes et les feuilles ordinaires.

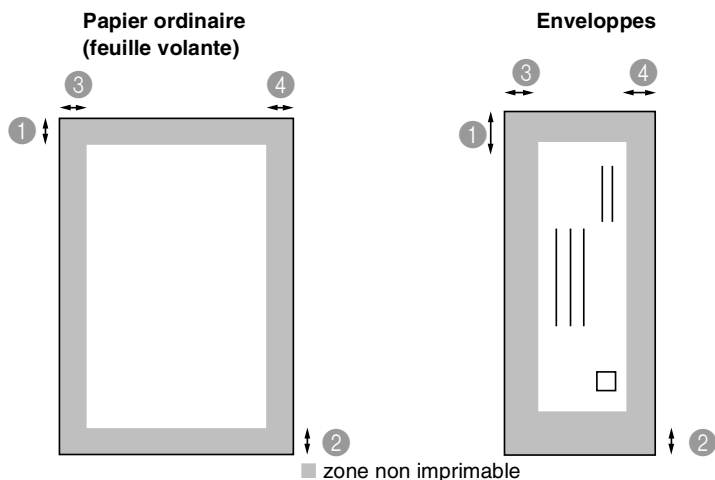

	① Haut	② Bas	③ Gauche	④ Droite
Feuille coupée	0,12 po (0 po)* ¹	0,12 po (0 po)* ¹	0,12 po (0 po)* ¹	0,12 po (0 po)* ¹
Enveloppes	0.47 po	0.94 po	20,07 mm (0,12 po)	20,07 mm (0,12 po)

 *1 Fonction "Sans marges" activée.

La zone imprimable dépend des paramètres du pilote de l'imprimante.

Les chiffres ci-dessus sont approximatifs, la zone imprimable pouvant varier en fonction du type de feuille coupée utilisée.

Comment charger le papier et les enveloppes

Pour charger le papier ou d'autres supports d'impression

- 1 Retirez le bac à papier complètement de l'appareil et enlevez le bac de sortie papier.

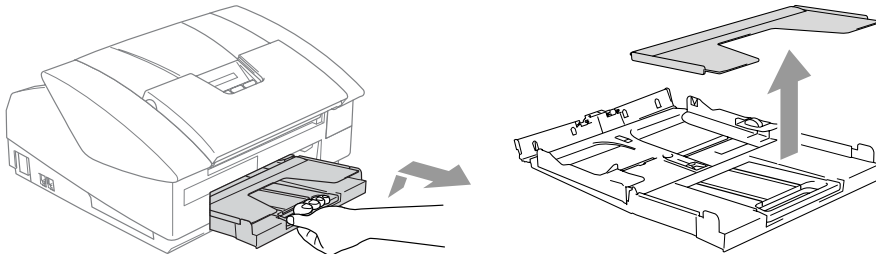

- 2 Appuyez sur le guide-papier latéral et faites-le glisser jusqu'à la position correspondant à la largeur du papier.

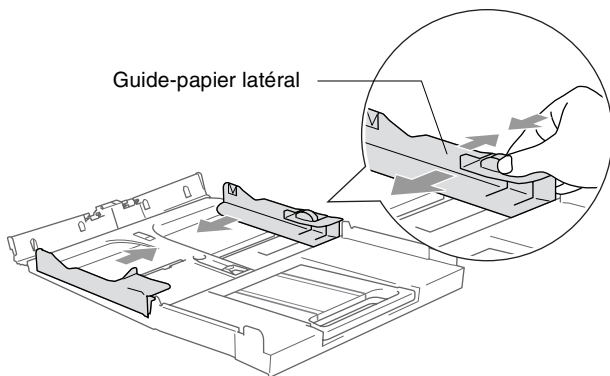

- 3 Retirez le support à papier et déployez son rabat.

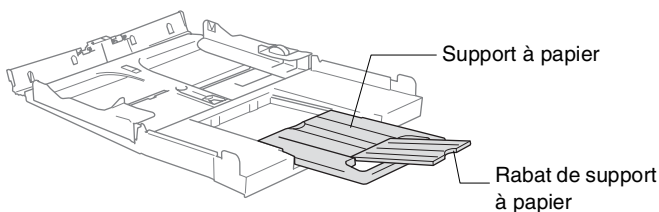

Utilisez le rabat de support à papier pour Letter, Légal et A4.

- 4** Déramez bien les pages pour éviter les bourrages et les mauvais entraînements du papier.

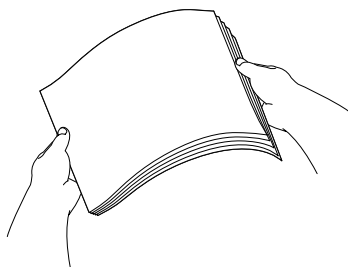

- 5** Sans forcer, insérez le papier dans le bac à papier, côté imprimé vers le bas et le bord avant (haut du papier) en premier. Vérifiez que le papier est bien à plat dans le bac et qu'il est en dessous du repère maximum du papier.

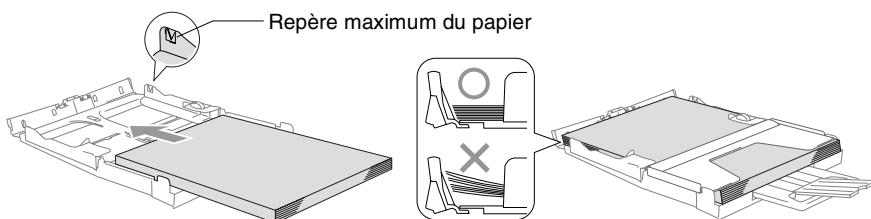

- Assurez-vous que les guide-papier latéraux touchent les côtés du papier.
 - Prenez soin de ne pas pousser le papier trop loin; il peut soulever à l'arrière du bac et entraîner des problèmes de l'alimentation.
- 6** Remettez le bac de sortie papier et poussez le bac à papier fermement dans l'appareil.

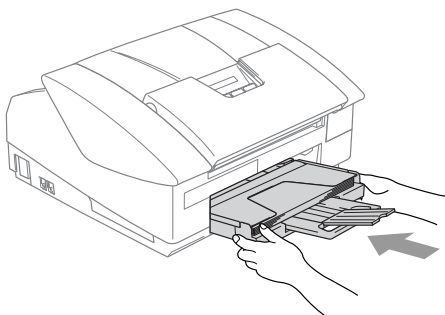

Pour charger des enveloppes

- Utilisez des enveloppes qui pèsent 75-95 g/m².
 - Certaines enveloppes nécessitent des réglages de la marge dans l'application. Vérifiez que vous faites d'abord un essai d'impression.
- ⊘ Pour éviter toute détérioration de mécanisme d'alimentation, n'utilisez pas de types des enveloppes indiquées ci-dessous.

N'UTILISEZ PAS D'ENVELOPPES:

- qui sont du type gonflé
- qui sont estampées (qui comportent une écriture en relief)
- qui comportent des agrafes
- qui sont mal pliées
- qui sont déjà imprimées à l'intérieur

■ Colle

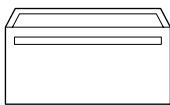

■ Rabat arrondi



■ Double rabat



■ Rabat triangulaire

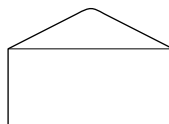

Comment charger des enveloppes

- 1 Avant d'introduire des enveloppes dans le chargeur, aplatissez autant que possible les coins et les côtés.

 Si deux enveloppes sont entraînées en même temps, introduisez dans le bac une enveloppe à la fois.

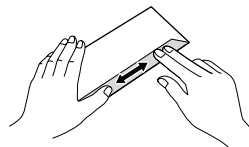
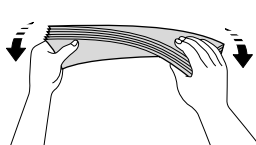
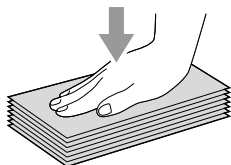

- 2** Insérez les enveloppes dans le bac à papier, côté adresse vers le bas et le bord avant (haut de l'enveloppe) en premier. Faites glisser le guide-papier latéral en fonction de la largeur des enveloppes.

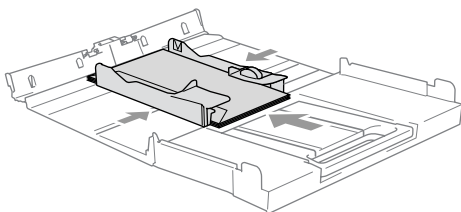

Si vous avez des problèmes lors d'impression sur des enveloppes, essayez les suggestions suivantes:

- 1** Ouvrez le rabat de l'enveloppe.
- 2** Vérifiez que le rabat ouvert est sur le côté de l'enveloppe ou sur l'arrière de l'enveloppe lors d'impression.
- 3** Ajustez le format et la marge dans votre application.

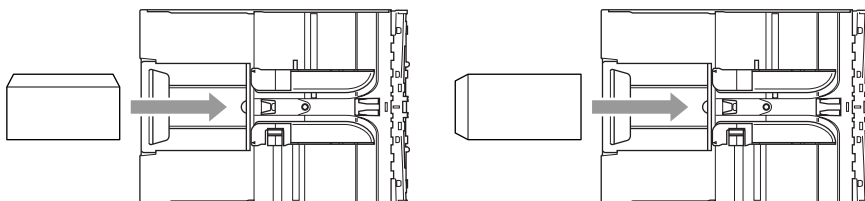

Comment charger des cartes postales

- 1** Soulevez l'arrêt de papier et insérez les cartes postales dans le bac à papier. Faites glisser le guide-papier latéral en fonction de la largeur des cartes postales.

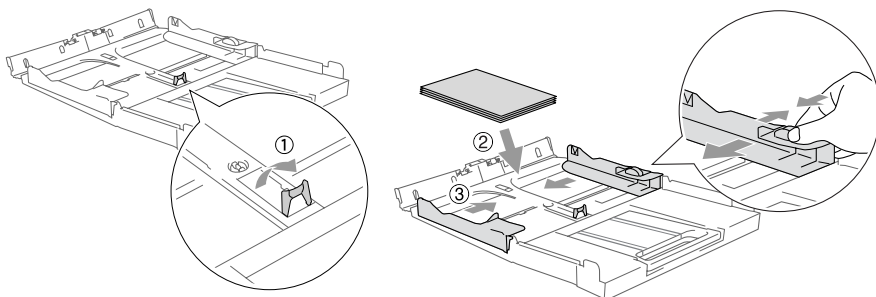

À propos des télécopieurs

Services personnalisés

Votre ligne téléphonique est-elle dotée d'une messagerie vocale?

Si la ligne téléphonique sur laquelle vous désirez installer votre nouvel appareil est munie d'une messagerie vocale, *il y a fortes chances que celle-ci et l'appareil entrent en conflit lors de la réception d'appels.*

Pourquoi y aurait-il un problème?

L'appareil et la messagerie vocale étant tous deux programmés pour s'enclencher après un certain nombre de sonneries prédéfini, l'une empêchera l'autre de recevoir les appels.

Par exemple, si la messagerie vocale est réglée de façon à répondre après deux sonneries alors que l'appareil est paramétré pour répondre après quatre sonneries, la messagerie vocale empêchera votre appareil de recevoir les télécopies.

Si la messagerie vocale et l'appareil de Brother sont configurées pour s'enclencher après le même nombre de sonneries, il vous sera impossible de prévoir laquelle des deux appareils répondra en premier. Il est important de se rappeler que ni la messagerie vocale ni l'appareil ne pourront effectuer de transferts d'appel une fois que l'un ou l'autre aura répondu à un appel.

Comment éviter ce type de problème?

Une excellente façon de contourner ce genre de problèmes *est d'obtenir un deuxième numéro de téléphone pour la ligne téléphonique existante.*

Un très grand nombre d'utilisateurs de messagerie vocale choisissent ce genre de service, connu sous le nom de "sonnerie spéciale", et se déclarent très satisfaits. (Voir *Sonnerie spéciale* à la page A-1.)

Une autre façon d'éviter des problèmes éventuels est de remplacer la messagerie vocale par un répondeur téléphonique. Brother a conçu votre appareil de sorte qu'il puisse prendre en charge un répondeur téléphonique (RÉP).

(Voir *Branchement d'un répondeur téléphonique externe (RÉP)* à la page A-11.)

Tonalités et mise en communication

Lors de l'envoi d'une télécopie, l'appareil émet des tonalités d'appel de fax (tonalités CNG). Il s'agit de bips discrets à intervalles de quatre secondes. Lorsque vous composez un numéro et appuyez sur **Mono Marche** ou **Couleur Marche** vous entendez ces bips pendant 60 secondes. Durant cette période, l'appareil de l'expéditeur doit amorcer la "prise de contact" (ou connexion) avec l'appareil du destinataire.

À chaque envoi d'une télécopie à l'aide des procédures automatiques, votre télécopieur transmettra sur la ligne téléphonique la tonalité CNG. Vous apprendrez vite à discerner ces bips chaque fois que vous prendrez un appel sur la ligne de votre télécopieur. Ainsi, vous serez en mesure de reconnaître la tonalité d'une télécopie entrante.

Le télécopieur du destinataire répond en émettant un signal de réception (sons aigus et stridents). Il émettra ce signal sur la ligne téléphonique pendant environ 40 secondes, et le message `Réception` s'affichera à l'afficheur ACL.

Si votre appareil est en mode Fax seulement, il répondra à chaque appel automatiquement en émettant le signal de réception de télécopie. Si l'autre personne raccroche, votre appareil continue à émettre les "tonalités stridentes" pendant 40 secondes environ, et l'afficheur ACL continue à afficher `Réception`. Pour annuler la réception, appuyez sur **Arrêt/Sortie**.

La "prise de contact" correspond au moment où la tonalité CNG du télécopieur de l'expéditeur et les sons aigus et stridents du télécopieur du destinataire s'exécutent en même temps. Ce moment doit durer au moins deux à quatre secondes de sorte que les appareils puissent prendre contact l'un avec l'autre pour effectuer correctement l'envoi et la réception de la télécopie. La mise en communication ne pourra se produire tant que le télécopieur du destinataire n'aura pas répondu. Rappelons que la tonalité CNG ne dure que 60 secondes une fois le numéro composé. C'est pourquoi il est primordial que le télécopieur du destinataire réponde rapidement à l'appel.



Si vous ajoutez à la ligne du télécopieur un répondeur téléphonique externe, vous devez programmer le nombre de sonneries en fonction du répondeur.

Mode de correction d'erreurs (MCE)

Le mode de correction d'erreurs MCE permet à l'appareil de vérifier une transmission de télécopie en cours. Si l'appareil détecte des erreurs lors de la transmission de télécopie, il renvoie les pages du télécopieur ayant une erreur. La transmission MCE n'est possible qu'entre télécopieurs dotés de la fonction MCE. Si c'est le cas, vous pouvez envoyer et recevoir des télécopies qui sont vérifiées continuellement par l'appareil. Votre appareil doit avoir suffisamment de mémoire pour que cette fonction puisse marcher.

2 Démarrage

Paramétrage initial

Réglage de la date et de l'heure

Lorsque l'appareil n'est pas utilisé, il affiche la date et l'heure. Si vous avez configuré l'identifiant de poste, la date et l'heure affichées par votre appareil seront imprimées sur toutes les télécopies que vous envoyez. En cas de coupure de courant, il est possible que vous deviez régler à nouveau la date et l'heure. Les autres réglages, quant à eux, ne seront pas effacés.

1 Appuyez sur **Menu/Régler, 0, 2.**

2.Date/Heure

2 Insérez les deux derniers chiffres de l'année.

Appuyez sur **Menu/Régler.**

3 Insérez les deux chiffres représentant le mois.

Appuyez sur **Menu/Régler.** (Par exemple, pour le mois de septembre, tapez 09; pour Octobre, 10.)

4 Insérez deux chiffres pour indiquer le jour.

Appuyez sur **Menu/Régler.** (Par ex., entrez 06 pour le 6e jour du mois.)

5 Insérez l'heure au format 24 heures.

Appuyez sur **Menu/Régler.** (Par exemple, entrez 15:25 pour indiquer 3:25 min de l'après-midi.)

6 Appuyez sur **Arrêt/Sortie.**

L'afficheur ACL affiche alors la date et l'heure dès que l'appareil est en mode Télécopieur.

Paramétrage du mode de numérotation : composition par tonalité et composition par impulsions

1 Appuyez sur **Menu/Régler, 0, 4.**

4.Tonal/Impuls.

2 Appuyez sur ▲ ou sur ▼ pour sélectionner **Impuls.** (ou **Tonal.**).

Appuyez sur **Menu/Régler.**

3 Appuyez sur **Arrêt/Sortie.**

Configuration de l'identifiant de poste

Assurez-vous d'enregistrer vos coordonnées (votre nom, le nom de votre entreprise, le numéro de votre télécopieur) pour qu'elles apparaissent sur toutes les pages des télécopies que vous envoyez.

1 Appuyez sur **Menu/Régler, 0, 3.**

3.Id station

2 Tapez votre numéro de télécopieur (20 chiffres max.).

Appuyez sur **Menu/Régler.**

 Les traits d'union ne sont pas autorisés. Pour saisir un espace, appuyez une fois sur ► entre les numéros.

3 Utilisez le clavier pour taper votre nom (max. 20 caractères). (Voir *Saisie de texte* à la page B-12.)

Appuyez sur **Menu/Régler.**

4 Appuyez sur **Arrêt/Sortie.**

 Si l'identifiant de poste a déjà été programmé, un message à l'afficheur ACL vous demande d'appuyer sur **1** pour faire un changement ou sur **2** pour quitter sans changement.

AVIS à l'intention des résidents des États-Unis

Selon la loi 'Telephone Consumer Protection Act de 1991', il est interdit à quiconque d'utiliser un ordinateur ou tout autre appareil électronique, y compris les télécopieurs, pour envoyer quelque message que ce soit, à moins que le message n'indique clairement dans la marge supérieure ou inférieure de chaque page transmise, ou sur la première page de la transmission, la date et l'heure d'envoi, l'identifiant de l'entreprise, de l'organisme ou du particulier émetteur du message, ainsi que le numéro de télécopieur de l'appareil de l'expéditeur de cette entreprise, de cet organisme ou de ce particulier.

Pour programmer cette information dans votre appareil, voir *Réglage de la date et de l'heure* à la page 2-1 et *Configuration de l'identifiant de poste* à la page 2-2.

Configuration générale

Réglage du mode de minuterie (MFC-3240C et MFC-3340CN uniquement)

L'appareil comprend quatre touches de mode temporaire sur le panneau de commande: PhotoCapture (MFC-3340CN uniquement), télécopie, numérisation et copie. Vous avez la possibilité de programmer l'intervalle (en secondes ou minutes) pendant lequel l'appareil demeure dans la dernière opération Numérisation, Copie ou PhotoCapture avant de basculer sur le mode Télécopieur. Si vous sélectionnez Off, l'appareil conserve le dernier mode utilisé.

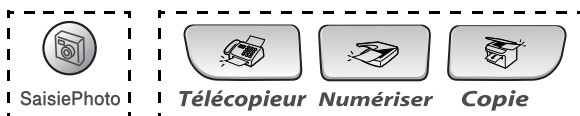

- 1 Appuyez sur **Menu/Régler, 1, 1.** 1.Mode Minuterie
- 2 Appuyez sur ▲ ou sur ▼ pour sélectionner 0 Sec, 30 Sec, 1 Min, 2 Min, 5 Min ou Off.
Appuyez sur **Menu/Régler.**
- 3 Appuyez sur **Arrêt/Sortie.**

Réglage du mode de minuterie (FAX-1840C et FAX-1940CN uniquement)

L'appareil comprend deux touches de mode temporaire sur le panneau de commande: Télécopie (Fax) et Copie. Vous avez la possibilité de programmer l'intervalle (en secondes ou minutes) pendant lequel l'appareil demeure dans la dernière opération Copie avant de basculer sur le mode Télécopieur. Si vous sélectionnez Off, l'appareil conserve le dernier mode utilisé.



- 1 Appuyez sur **Menu/Régler, 1, 1.** 1.Mode Minuterie
- 2 Appuyez sur ▲ ou sur ▼ pour sélectionner 0 Sec, 30 Sec, 1 Min, 2 Min, 5 Min ou Off.
- 3 Appuyez sur **Menu/Régler.**
- 4 Appuyez sur **Arrêt/Sortie.**

Réglage du type de papier

Pour obtenir la meilleure qualité d'impression, réglez l'appareil pour le type de papier que vous utilisez.

1 Appuyez sur **Menu/Régler, 1, 2.**

2.Type papier

2 Appuyez sur ▲ ou sur ▼ pour sélectionner Ordinaire, Jet d'en, Glacé ou Transp..
Appuyez sur **Menu/Régler.**

3 Appuyez sur **Arrêt/Sortie.**



L'appareil éjecte le papier, face imprimée dessus, sur le bac à papier à l'avant de l'appareil. Si vous imprimez des transparents ou du papier glacé, enlevez chaque feuille immédiatement pour éviter tout bourrage ou maculage.

Réglage de la taille ou du format de papier

Vous pouvez utiliser cinq formats de papier pour les copies d'impression: Lettre, Légal, A4, A5 et 4 po x 6 po et trois formats d'impression des télécopies: Lettre, Légal et A4. Lorsque vous introduisez des feuilles d'un autre format dans le bac d'alimentation de l'appareil, vous devez sélectionner le format d'impression correspondante à celui des feuilles du bac. Ainsi, l'appareil reconnaîtra le format utilisé et imprimera correctement les télécopies entrantes.

1 Appuyez sur **Menu/Régler, 1, 3.**

3.Taille papier

2 Appuyez sur ▲ ou sur ▼ pour sélectionner Lettre, Légal, A4, A5 ou 4pox6po.
Appuyez sur **Menu/Régler.**

3 Appuyez sur **Arrêt/Sortie.**

Réglage du volume de la sonnerie

Vous pouvez désactiver la sonnerie `Vol . sonore : Off` ou sélectionner le niveau du volume de la sonnerie.

1 Appuyez sur **Menu/Régler, 1, 4, 1.**



1. Sonnerie

2 Appuyer sur ▲ ou sur ▼ pour sélectionner `Bas, Moyen, Haut` ou `Off`.

Appuyez sur **Menu/Régler.**

3 Appuyez sur **Arrêt/Sortie.**

—OU—

Vous pouvez régler le volume de sonnerie lorsque l'appareil est inactif (n'est pas utilisé). Dans le mode Télécopieur , appuyez sur  ou sur  pour rajuster le niveau du volume. A chaque appui de ces touches, l'appareil sonne pour vous permettre d'entendre le réglage en question comme l'indique l'afficheur ACL. À chaque pression sur une des deux touches, le niveau du volume augmente ou baisse et sera enregistré en mémoire jusqu'à ce qu'il soit modifié à nouveau.

Réglage du volume du bip sonore

Vous pouvez modifier le volume du bip sonore. Le réglage par défaut (du fabricant) est `Bip sonore : Bas`. Le bip sonore étant activé, l'appareil émet un bip sonore quand vous appuyez sur une touche, en cas d'erreur ou après l'envoi ou la réception de télécopies.

1 Appuyez sur **Menu/Régler, 1, 4, 2.**

2. Bip sonore

2 Appuyez sur ▲ ou sur ▼ afin de sélectionner l'option souhaitée.
(`Bas, Moyen, Haut` ou `Off`)

Appuyez sur **Menu/Régler.**

3 Appuyez sur **Arrêt/Sortie.**

Réglage du volume du haut-parleur

Vous pouvez modifier le volume du haut-parleur.

1 Appuyez sur **Menu/Régler, 1, 4, 3.**

3.Haut-parleur

2 Appuyer sur ▲ ou sur ▼ pour sélectionner *Bas, Moyen, Haut* ou *Off*.

Appuyez sur **Menu/Régler**.

3 Appuyez sur **Arrêt/Sortie**.

—OU—

Appuyez sur **Tonalité**, puis ajustez le volume du haut-parleur en appuyant sur ◀ ou sur ▶. L'afficheur ACL indique la configuration que vous avez choisie. À chaque pression sur l'une ou l'autre des deux touches, le volume passe au niveau suivant. Le nouveau réglage sera enregistré en mémoire jusqu'à ce qu'il soit modifié à nouveau.

FAX-1940CN uniquement

Quand  (**Télécopieur**) est illuminé, vous pouvez aussi changer le volume du haut-parleur des façons suivantes:

Appuyez sur **Téléphone à haut-parleur**, puis ajustez le volume du haut-parleur en appuyant sur ◀ ou sur ▶. L'afficheur ACL indique la configuration que vous avez choisie. À chaque pression sur l'une ou l'autre des deux touches, le volume passe au niveau suivant. Le nouveau réglage sera enregistré en mémoire jusqu'à ce qu'il soit modifié à nouveau.

—OU—

Vous pouvez ajuster le volume du haut-parleur lorsque vous écoutez vos messages sortants (message OGM) et vos messages entrants (message ICM) en appuyant sur ◀ ou sur ▶.



Si vous mettez le moniteur d'enregistrement des messages entrants sur OFF (**Menu/Régler, 2, 7, 3**), le haut-parleur de triage des appels sera désactivé et vous n'entendrez pas les appelants laisser des messages. Le volume des autres opérations peut être contrôlé à l'aide de ◀ ou de ▶.

Réglage du volume du combiné (FAX-1840C et FAX-1940CN uniquement)

1 Appuyez sur **Menu/Régler, 1, 4, 4.**

4. Combiné

2 Appuyez sur ▼ pour sélectionner

Haut ou Bas.

Appuyez sur **Menu/Régler.**

3 Appuyez sur **Arrêt/Sortie.**

—OU—



Vous pouvez régler le volume du combiné à tout moment, que vous parliez au téléphone ou non. Vous avez le choix entre deux niveaux de volume du combiné, soit Bas et Haut. Le réglage par défaut est Bas.

Appuyez sur ◀ ou ▶ pour rajuster le volume du haut-parleur. L'afficheur ACL indique alors le réglage sélectionné. Le nouveau réglage sera enregistré en mémoire jusqu'à ce qu'il soit modifié à nouveau.



Sélection du volume du combiné (pour amplifier le volume) (FAX-1840C et FAX-1940CN uniquement)

Avant d'utiliser l'appareil pour la première fois, vous devez décider si le volume du combiné doit être réglé sur `Amplif volume:On` pour un utilisateur qui est malentendant. Le niveau d'amplification du volume est conforme aux normes FCC.



`Amplif volume:Off`

`Amplif vol:Off` est le réglage par défaut qui est approprié si *aucun* des utilisateurs n'est malentendant. Lors d'une conversation, l'utilisateur peut appuyer sur  ou sur  du panneau de commande pour régler le volume sur `Bas` ou sur `Haut`. Dès que le combiné est replacé, le volume restera le même jusqu'à ce qu'il soit modifié à nouveau.



`Amplif volume:On—Temporaire`

Ce réglage est approprié si *certains* des utilisateurs sont malentendants. Lors d'une conversation, l'utilisateur peut appuyer sur  ou sur  du panneau de commande pour régler le volume sur `Bas`, `Haut` ou sur `Amplif volume`. Lorsque le combiné est remplacé, le volume du combiné revient à son réglage par défaut de `Bas`.

`Amplif volume:On—Permanent`

Sélectionnez `Amplif volume:On—Permanent` si *tous* les utilisateurs sont malentendants. Lors d'une conversation, l'utilisateur peut appuyer sur  ou sur  du panneau de commande pour régler le volume sur `Bip sonore:Bas`, `Bip sonore:Haut` ou sur `Amplif volume`. Lorsque le combiné est remplacé, le volume du combiné revient à son réglage par défaut de `Amplif volume`.



Lorsque vous appuyez sur  ou sur  sur le panneau de commande pour régler le volume, l'afficheur ACL vous présente le réglage choisi. À chaque pression sur l'une ou l'autre des deux touches, le volume passe au niveau suivant.

AVERTISSEMENT

Il est important de **NE PAS** sélectionner `Permanent` à moins que **TOUS** les utilisateurs ne soient malentendants. Autrement, le réglage par défaut `Amplif volume` peut endommager le système auditif de certains utilisateurs.

Réglage de l'amplification du volume (FAX-1840C et FAX-1940CN uniquement)

Veillez lire attentivement la section *Sélection du volume du combiné* à la page 2-8 avant de procéder aux étapes suivantes :

- 1** Appuyez sur **Menu/Régler, 1, 4, 5.** 5.Amplif volume
- 2** Si *aucun* des utilisateurs n'est malentendant, appuyez sur ▲ ou sur ▼ pour sélectionner *Off*, puis appuyez sur **Menu/Régler** et passez à l'étape 4.
—OU—
Si *certain*s ou *tous* les utilisateurs sont malentendants, sélectionnez *On*, puis appuyez sur **Menu/Régler**.
- 3** Si *tous* les utilisateurs sont malentendants, appuyez sur ▲ ou sur ▼ pour sélectionner *Permanent*, puis appuyez sur **Menu/Régler**.
—OU—
Si seulement *certain*s utilisateurs sont malentendants, sélectionnez *Temporaire*, puis appuyez sur **Menu/Régler**.
- 4** Appuyez sur **Arrêt/Sortie**.

Activation du mode Heure avancée automatique

Vous avez la possibilité de configurer l'appareil de sorte qu'il passe automatiquement à l'heure d'été. Son horloge sera réinitialisée automatiquement de façon à avancer d'une heure au printemps et à revenir en arrière d'une heure en automne. Assurez-vous que la date et l'heure ont bien été réglées dans l'option `Date/Heure`.

- 1 Appuyez sur **Menu/Régler, 1, 5.** 5.H avancée auto
- 2 Appuyez sur ▲ ou sur ▼ pour sélectionner `On` (ou `Off`).
Appuyez sur **Menu/Régler.**
- 3 Appuyez sur **Arrêt/Sortie.**

Réglage du contraste de l'afficheur ACL

Le contraste de l'afficheur ACL peut être réglé pour un affichage plus net et percutant. Si vous n'arrivez pas à voir correctement l'affichage de l'afficheur ACL, nous vous recommandons les réglages suivants.

- 1 Appuyez sur **Menu/Régler, 1, 7.** 7.Contraste ACL
- 2 Appuyez sur ▲ ou sur ▼ pour sélectionner `Clair` ou `Foncé`.
Appuyez sur **Menu/Régler.**
- 3 Appuyez sur **Arrêt/Sortie.**

3 Réglage envoi

Comment activer le mode Télécopieur

Avant d'envoyer des télécopies, assurez-vous que le témoin vert



(Télécopieur) est allumé. Sinon, appuyez sur



(Télécopieur) pour passer en mode Télécopieur. Le réglage par défaut est Fax (télécopieur).



Comment composer un numéro

Vous pouvez composer un numéro des façons suivantes.

Composition manuelle

Composez tous les chiffres qui forment le numéro de téléphone ou de télécopie.



Composition à monotouche

Appuyez sur la monotouche du correspondant que vous souhaitez appeler. (Voir *Enregistrement des numéros à monotouche* à la page 5-1.)

Pour composer les numéros à monotouche dans le carré noir, appuyez simultanément sur **Motion** et sur la monotouche.

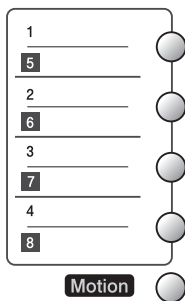

(MFC-3340CN)

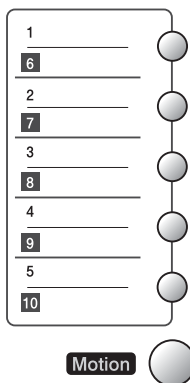

(FAX-1840C/MFC-3240C)

Composition abrégée

Appuyez sur **Recherche/Comp.abrégée**, #, puis sur le numéro abrégé à deux chiffres. (Voir *Enregistrement des numéros abrégés* à la page 5-2.)

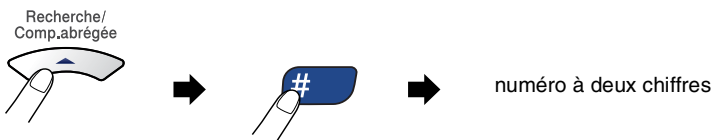

 Si l'afficheur ACL affiche **Non assigné** lorsque vous tapez le numéro abrégé, cette touche ne correspond à aucun numéro enregistré.

Recherche

La fonction Recherche vous permet de chercher des noms enregistrés dans la mémoire des numéros à monotouche et dans celle des numéros abrégés. Appuyez sur **Recherche/Comp.abrégée** et sur les touches de navigation pour effectuer la recherche. (Voir *Enregistrement des numéros à monotouche* à la page 5-1 et *Enregistrement des numéros abrégés* à la page 5-2.)

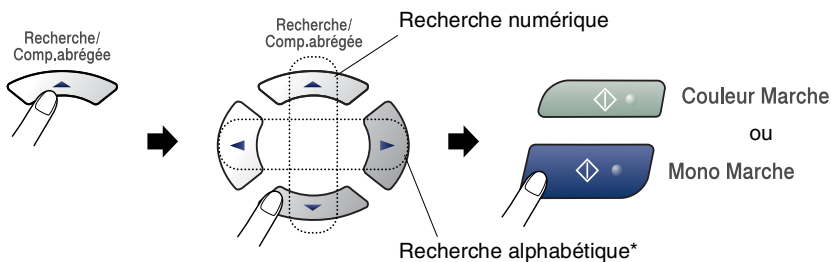

* Pour effectuer une recherche alphabétique, entrez la première lettre du nom recherché à l'aide du clavier de composition.

Recomposition du numéro de télécopieur

Si vous envoyez une télécopie en mode manuel et que la ligne est occupée, appuyez sur **Recomp/Pause**, puis sur **Mono Marche** ou sur **Couleur Marche** pour composer de nouveau le numéro. Chaque fois que vous souhaitez rappeler le dernier numéro composé, appuyez sur **Recomp/Pause** et sur **Mono Marche** ou sur **Couleur Marche** pour économiser du temps.

Recomp/Pause ne fonctionne que si vous avez composé le numéro à partir du clavier de composition.

Si vous envoyez une télécopie automatiquement et que la ligne est occupée, l'appareil recompile automatiquement le numéro une fois à cinq minutes d'intervalle.

Comment envoyer une télécopie (Noir & Blanc et Couleur)

Transmission de télécopies couleurs

Votre appareil vous permet d'envoyer des télécopies couleurs aux appareils prenant en charge l'impression couleur.

Toutefois, les télécopies couleurs ne peuvent pas être mémorisées. Lorsque vous envoyez une télécopie couleurs, l'appareil le fait en temps réel (même si TX Immédiat est réglé sur Off).

Envoyer une télécopie depuis le chargeur automatique de documents

Insérez le document face vers le bas dans le chargeur automatique de documents. Pour annuler, appuyez sur **Arrêt/Sortie**.

- 1 Si le témoin vert n'est pas allumé, appuyez sur  (Télécopieur).
- 2 Chargez votre document.
- 3 Composez le numéro de télécopieur.
- 4 Appuyez sur **Mono Marche** ou sur **Couleur Marche**.
 - L'appareil se met à numériser le document.

 Si la mémoire se sature pendant que vous télécopiez une seule page, celle-ci sera transmise en temps réel.

Transmission automatique

La transmission automatique est la méthode la plus facile d'envoyer des télécopies.

- ⊘ Ne décrochez en aucun cas le combiné ni n'appuyez sur **Téléphone à haut-parleur** (FAX-1940CN uniquement) ou sur **Tonalité** pour vérifier la tonalité de composition.
- 1 Si le témoin vert n'est pas allumé, appuyez sur  (**Télécopieur**).
- 2 Chargez votre document.
- 3 Composez le numéro du correspondant à qui vous souhaitez transmettre la télécopie. (Voir *Comment composer un numéro* à la page 3-1.)
- 4 Appuyez sur **Mono Marche** ou sur **Couleur Marche**.

Transmission en mode manuel

La transmission manuelle vous permet d'entendre les tonalités de composition, de la sonnerie et de télécopie lors de l'envoi des télécopies.

- 1 Si le témoin vert n'est pas allumé, appuyez sur  (**Télécopieur**).
- 2 Chargez votre document.
- 3 Décrochez le combiné de l'appareil (FAX-1840C et FAX-1940CN)/téléphone externe (MFC-3240C et MFC-3340CN) et attendez la tonalité de composition.
—OU—
Appuyez sur **Téléphone à haut-parleur** (FAX-1940CN uniquement) ou sur **Tonalité** et vérifiez la tonalité de composition.
- 4 Composez le numéro du correspondant à qui vous souhaitez transmettre la télécopie.
- 5 Lorsque vous entendez la tonalité de télécopie, appuyez sur **Mono Marche** or sur **Couleur Marche**.
- 6 Si vous avez décroché le combiné, raccrochez-le.

Envoi d'une télécopie à la fin d'une conversation téléphonique

À la fin d'une conversation, vous avez la possibilité d'envoyer une télécopie à votre correspondant avant que vous et lui ne raccrochiez.

- 1** Demandez à votre correspondant d'attendre la tonalité de télécopie (bips), puis d'appuyer sur Marche ou Envoi avant de raccrocher.
- 2** Si le témoin vert n'est pas allumé, appuyez sur  (**Télécopieur**).
- 3** Chargez votre document.
- 4** Appuyez sur **Mono Marche** ou sur **Couleur Marche**.

Message de mémoire saturée

Si le message *Mémoire épuisée* s'affiche pendant la numérisation de la première page d'une télécopie, appuyez sur **Arrêt/Sortie** pour annuler la télécopie. Si le message *Mémoire épuisée* s'affiche au cours de la numérisation d'une page ultérieure, vous pouvez soit appuyer sur **Mono Marche** pour transmettre les pages déjà numérisées, soit appuyez sur **Arrêt/Sortie** pour annuler la tâche.



Si la mémoire se sature pendant que vous télécopiez une seule page, celle-ci sera transmise en temps réel.



Opérations d'envoi de base

Envoi de télécopies en utilisant des paramètres multiples

Avant d'envoyer une télécopie, vous pouvez choisir n'importe quelle combinaison des paramètres suivants: contraste, résolution, envoi outre-mer, minuterie pour télécopie différée, transmission par invitation à émettre ou transmission en temps réel.

- 1 Si le témoin vert n'est pas allumé, appuyez sur  (**Télécopieur**).

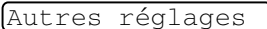
Après chaque validation d'un paramètre, l'afficheur ACL vous demande si vous souhaitez entrer des paramètres supplémentaires:

- 2 Appuyez sur **1** si vous souhaitez sélectionner d'autres réglages. 
L'afficheur ACL reviendra alors au menu Réglage envoi. 

—OU—

Appuyez sur **2** si vous avez terminé le paramétrage et passez à l'étape suivante.

Contraste

Si votre document est très clair ou très foncé, réglez le contraste en conséquence.

Utilisez **Clair** pour transmettre un document clair.

Utilisez **Foncé** pour transmettre un document foncé.

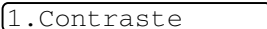
- 1 Si le témoin vert n'est pas allumé, appuyez sur  (**Télécopieur**).
- 2 Chargez votre document.
- 3 Appuyez sur **Menu/Régler, 2, 2, 1**. 
- 4 Appuyez sur **▲** ou sur **▼** pour sélectionner **Auto**, **Clair** ou **Foncé**.
Appuyez sur **Menu/Régler**.

Résolution télécopieur

Vous pouvez changer le réglage provisoirement (uniquement pour la télécopie en cours) en utilisant la touche **Résolution Télécopieur**. En mode Télécopie , appuyez sur **Résolution Télécopieur** et ▲ ou ▼ pour sélectionner la configuration souhaitée, puis appuyez sur **Menu/Régler**.

—OU—

Vous pouvez changer le réglage par défaut:

- 1 Si le témoin vert n'est pas allumé, appuyez sur  (**Télécopieur**).
- 2 Chargez votre document.
- 3 Appuyez sur **Menu/Régler, 2, 2, 2.** 2.Résolution Fax
- 4 Appuyez sur ▲ ou sur ▼ afin de sélectionner la résolution souhaitée.
Appuyez sur **Menu/Régler**.

Standard	Convient à la plupart des documents dactylographiés.
Fin	Bonne qualité. Idéal pour les petits caractères. Vitesse de transmission légèrement inférieure au mode Standard.
Sup.fin	Très bonne qualité. Convient aux petits caractères et aux dessins. Vitesse de transmission plus lente qu'en mode Fin.
Photo	À utiliser pour les documents comportant différents niveaux de gris ou pour des photos. Vitesse de transmission très lente.

Double accès (Mode non disponible pour les télécopies couleurs)

Vous pouvez composer un numéro ou numériser une télécopie pour la stocker dans la mémoire—, même si l'appareil est en train de recevoir une autre télécopie ou d'en envoyer une depuis la mémoire. L'afficheur ACL indique le nouveau numéro de tâche et l'espace mémoire disponible.



En règle générale, les transmissions se font en mode Double accès. L'envoi des télécopies couleurs par l'appareil s'effectue toujours en temps réel (même si l'option TX Immédiat est réglée sur Off).

Le nombre de pages pouvant être numérisées et mises en mémoire varie en fonction des données qu'elles contiennent.



Si le message Mémoire épuisée s'affiche pendant la numérisation de la première page d'une télécopie, appuyez sur **Arrêt/Sortie** pour annuler la numérisation. Si le message Mémoire épuisée s'affiche au cours de la numérisation d'une page ultérieure, vous pouvez soit appuyer sur **Mono Marche** pour transmettre les pages déjà numérisées, ou appuyez sur **Arrêt/Sortie** pour annuler la tâche.

Transmission en temps réel

En règle générale, à chaque envoi d'une télécopie, l'appareil numérise le document et le met en mémoire avant de le transmettre au destinataire. Ensuite, dès que la ligne téléphonique est libre, l'appareil compose le numéro pour amorcer la transmission.

En cas de saturation de la mémoire, l'appareil transmet le document en temps réel (même si la fonction TX Immédiat est réglée sur Off).

Il se peut parfois que vous souhaitiez envoyer un document important immédiatement sans avoir à attendre la numérisation et la transmission depuis la mémoire. Vous pouvez régler TX Immédiat sur On pour tous les documents ou pour la télécopie suivante uniquement.

1 Si le témoin vert n'est pas allumé, appuyez sur  (Télécopieur).

2 Chargez votre document.

3 Appuyez sur **Menu/Régler, 2, 2, 5.**

5.TX Immédiat

4 Pour changer le réglage par défaut, appuyez sur ▲ ou sur ▼ pour sélectionner On (ou Off).

Appuyez sur **Menu/Régler.**

—OU—

Pour l'envoi de la télécopie suivante uniquement, appuyez sur ▲ ou ▼ pour sélectionner Fax suivant uniq.

Appuyez sur **Menu/Régler** et passez à l'étape 5.

5 Pour l'envoi de la télécopie suivante uniquement, appuyez sur ▲ ou sur ▼ pour sélectionner On (ou Off).

Appuyez sur **Menu/Régler.**

 Dans le mode Transmission en temps réel, la fonction de recomposition ne fonctionne pas.

 L'envoi des télécopies couleurs par l'appareil s'effectue toujours en temps réel (même si l'option TX Immédiat est réglée sur Off).

Vérification des tâches programmées en mémoire

Vérifiez quelles sont les télécopies en attente d'envoi dans la mémoire de l'appareil. (S'il n'y a pas de tâche en attente, l'afficheur ACL affiche le message `Auc trav attente.`)

- 1 Appuyez sur **Menu/Régler, 2, 6.** 6.Trav. en att.
- 2 Si plus d'une tâche est en attente, appuyez sur ▲ ou ▼ pour faire défiler la liste.
- 3 Appuyez sur **Arrêt/Sortie.**

Annulation d'une télécopie en cours d'exécution

Si vous voulez annuler une télécopie alors que l'appareil est en train de la numériser, composer ou transmettre, appuyez sur **Arrêt/Sortie.**

Annulation d'une tâche programmée

Il vous est possible d'annuler une tâche mise en attente dans la mémoire.

- 1 Appuyez sur **Menu/Régler, 2, 6.** 6.Trav. en att.
Toutes les tâches en attente apparaissent à l'afficheur ACL.
- 2 Si plus d'une tâche a été mise en attente, appuyez sur ▲ ou sur ▼ pour sélectionner celle que vous souhaitez annuler.
Appuyez sur **Menu/Régler.**
—OU—
S'il n'y a qu'une seule tâche en attente, passez à l'étape 3.
- 3 Appuyez sur **1** pour annuler.
Pour annuler une autre tâche, revenez à l'étape 2.
—OU—
Appuyez sur **2** pour quitter cette fonction sans faire d'annulation.
- 4 Appuyez sur **Arrêt/Sortie.**

Opérations d'envoi avancées

Diffusion (fonction non disponible pour les télécopies couleurs)

La diffusion est un procédé qui consiste en l'envoi automatique d'un même message à plusieurs destinataires. Vous pouvez inclure dans la même diffusion des groupes, des numéros à monotouche, des numéros abrégés et jusqu'à 50 numéros composés manuellement.

Appuyez sur **Menu/Régler** entre les numéros. Utilisez la touche **Recherche/Comp.abrégée** pour faciliter la sélection des numéros. (Pour configurer les numéros de groupes, voir *Configuration d'un groupe pour la Diffusion* à la page 5-4.)

Une fois la diffusion achevée, l'appareil imprime un Rapport de diffusion à des fins de vérification.

- 1 Si le témoin vert n'est pas allumé, appuyez sur  (**Télécopieur**).
- 2 Chargez votre document.
- 3 Entrez un numéro en utilisant la composition à monotouche, la composition abrégée, un numéro de groupe ou encore la fonction Recherche ou la composition manuelle à l'aide du clavier de composition.
(Par exemple: numéro de groupe)
- 4 Appuyez sur **Menu/Régler** lorsque l'afficheur ACL présente le numéro de télécopie ou le nom du correspondant.
Ensuite, l'afficheur vous invite à insérer le numéro suivant.
- 5 Entrez le numéro suivant.
(Par exemple: numéro abrégé)
- 6 Appuyez sur **Menu/Régler** lorsque l'afficheur ACL présente le numéro de télécopie ou le nom du correspondant.
- 7 Après avoir saisi tous les numéros de télécopieur, passez à l'étape 8 pour commencer la diffusion.
- 8 Appuyez sur **Mono Marche**.



- S'il reste encore des emplacements libres pour les numéros de groupes, les codes d'accès et les numéros de cartes de crédit, vous avez la possibilité de "diffuser" des télécopies à un maximum de 100 numéros (FAX-1840C et MFC-3240C), de 154 numéros (FAX-1940CN) ou de 158 numéros (MFC-3340CN) différents.
- La mémoire disponible varie selon le type de tâches enregistrées et le nombre de numéros affecté à la diffusion. Si vous effectuez une diffusion à tous les numéros admissibles, vous ne pourrez plus accéder aux modes Transmission différée et Double accès.
- Composez les numéros à longue séquence de composition comme vous le feriez normalement, mais sans oublier que chaque numéro abrégé et chaque numéro à monotouche compte pour un emplacement unique dans la mémoire. Plus vous enregistrez de numéros, moins vous disposez d'emplacements.
- Si la mémoire est saturée, appuyez sur **Arrêt/Sortie** pour annuler la tâche ou, si plus d'une page a déjà été numérisée et stockée en mémoire, appuyez sur **Mono Marche** pour envoyer ces pages.

Mode Outre-mer

Si des interférences sur la ligne téléphonique rendent difficile l'envoi de télécopies à l'étranger, servez-vous du mode Outre-mer. À l'issue de chaque envoi, le mode Outre-mer se désactive automatiquement.

- 1 Si le témoin vert n'est pas allumé, appuyez sur  (**Télécopieur**).
- 2 Chargez votre document.
- 3 Appuyez sur **Menu/Régler, 2, 2, 7**.
- 4 Appuyez sur ▲ ou sur ▼ pour sélectionner **On** (ou **Off**).
Appuyez sur **Menu/Régler**.

7.Mode Outre-mer

Télécopie différée (Option non disponible pour les télécopies couleur)

Au cours d'une journée, vous pouvez stocker dans la mémoire jusqu'à 50 télécopies en vue de les envoyer à un moment ultérieur (jusqu'à 24 heures plus tard). Ces télécopies seront envoyées à l'heure de la journée que vous avez saisie à l'étape 4.

1 Si le témoin vert n'est pas allumé, appuyez sur  (Télécopieur).

2 Chargez votre document.

3 Appuyez sur **Menu/Régler, 2, 2, 3.**

3.Envoi différé

4 Appuyez sur **Menu/Régler** pour accepter l'heure affichée.

—OU—

Entrez l'heure souhaitée pour envoyer la télécopie (au format 24 heures).

Appuyez sur **Menu/Régler.**

(Par ex., entrez 19:45 et non 7:45 pm.)

5 Appuyez sur **1** pour laisser les documents en attente d'envoi dans le chargeur automatique de documents.

1.Doc 2.Mémoire

—OU—

Appuyez sur **2** pour numériser les documents dans la mémoire.



Le nombre de pages pouvant être numérisées et mises en mémoire varie en fonction des données qu'elles renferment.

Configuration de la transmission par invitation à émettre (Option non disponible pour les télécopies couleurs)

La transmission par invitation à émettre vous permet de configurer votre appareil de telle manière à ce qu'un autre télécopieur puisse venir chercher des documents placés dans l'alimentateur.

1 Si le témoin vert n'est pas allumé, appuyez sur  (Télécopieur).

2 Chargez votre document.

3 Appuyez sur **Menu/Régler, 2, 2, 6.**

6.Relevé TX

4 Appuyez sur ▲ ou sur ▼ pour sélectionner On (ou Off).

Appuyez sur **Menu/Régler.**

5 Appuyez sur **1** pour laisser le document en attente d'envoi dans le chargeur automatique de documents.

1.Doc 2.Mémoire

—OU—

Appuyez sur **2** pour numériser le document dans la mémoire.

 Si vous appuyez sur **1** à l'étape 5, le document restera dans le chargeur automatique de documents jusqu'à ce que votre appareil reçoive l'invitation à émettre. Si vous avez besoin de l'appareil avant que la transmission par invitation à émettre se produise, vous devez d'abord annuler cette tâche.

 Si vous appuyez sur **2** à l'étape 5, le document sera conservé en mémoire et peut être récupéré depuis un autre télécopieur jusqu'à suppression de la télécopie en mémoire à l'aide de la fonction d'annulation de tâche. (Voir *Annulation d'une tâche programmée* à la page 3-11.)

Transmission différée par lots (option non disponible pour les télécopies couleurs)

Avant la transmission des télécopies différées, votre appareil effectue le tri des télécopies dans la mémoire par destination et par heure programmée, afin de vous faire gagner du temps. Ainsi, tous les télécopies différées préprogrammées à la même heure et destinées au même numéro de télécopieur seront envoyées en une seule transmission.

1 Si le témoin vert n'est pas allumé, appuyez sur  (Télécopieur).

2 Appuyez sur **Menu/Régler, 2, 2, 4.**

4.Transm lot

3 Appuyez sur ▲ ou sur ▼ pour sélectionner **On** (ou **Off**).

Appuyez sur **Menu/Régler.**

4 Appuyez sur **Arrêt/Sortie.**

4 Configuration de la réception

Opérations de réception de base (FAX-1840C, MFC-3240C et MFC-3340CN uniquement)

Sélection du mode de réception

Votre appareil dispose de quatre différents modes de réception. Choisissez le mode qui convient le mieux à vos besoins.

ACL (affichage à cristaux liquides)	Fonctionnement	Utilisation
Fax seulement (réception automatique)	L'appareil traite automatiquement chacun des appels entrants comme s'il s'agit d'une télécopie et y répond.	Pour les lignes réservées aux télécopies.
Fax/Tél (télécopieur et téléphone) (avec téléphone supplémentaire ou externe)	L'appareil vérifie la ligne en continu et répond automatiquement à tous les appels entrants. S'il s'agit d'une télécopie, il accepte la télécopie. Dans le cas contraire, il vous prévient à l'aide d'une sonnerie distincte (pseudo/double sonnerie) pour que vous répondiez à l'appel.	Réglez l'appareil sur ce mode si vous pensez recevoir plus de télécopies que d'appels téléphoniques. Dans ce mode, vous ne pouvez pas relier un répondeur téléphonique à la même ligne, même si le répondeur est branché sur une prise murale distincte. Ce mode ne vous permet pas non plus d'utiliser la messagerie vocale de votre compagnie de téléphone.
Tél ext/rép (avec répondeur téléphonique externe uniquement)	Le répondeur téléphonique externe (RÉP) répond automatiquement à tous les appels. Les messages vocaux sont enregistrés sur le répondeur externe. Les messages de télécopie sont imprimés.	Utilisez ce mode si un répondeur est relié à votre appareil. Le réglage RÉP externe ne fonctionne qu'avec un répondeur externe. La fonction Longueur de sonnerie ne fonctionne pas dans ce mode.
Manuel (réception manuelle) (avec téléphone supplémentaire ou externe ou avec sonnerie spéciale)	Vous surveillez la ligne téléphonique et répondez vous-même à tous les appels.	Utilisez ce mode si vous ne recevez pas beaucoup de messages de télécopie, si vous avez une sonnerie spéciale ou si vous utilisez un ordinateur sur la même ligne. Lorsque vous répondez à un appel et que vous entendez la tonalité du télécopieur, attendez que l'appareil se charge de l'appel, puis raccrochez le combiné. (Voir <i>Réception facile (MFC-3240C et MFC-3340CN uniquement)</i> à la page 4-8.)

Pour sélectionner ou modifier le mode de réception

- 1 Si le témoin vert n'est pas allumé, appuyez sur  (**Télécoeur**).
- 2 Appuyez sur **Menu/Régler, 0, 1**.
- 3 Appuyez sur **▲** ou sur **▼** pour sélectionner Fax seulement, Fax/Tél, Tél ext/rép ou Manuel.
Appuyez sur **Menu/Régler**.
- 4 Appuyez sur **Arrêt/Sortie**.

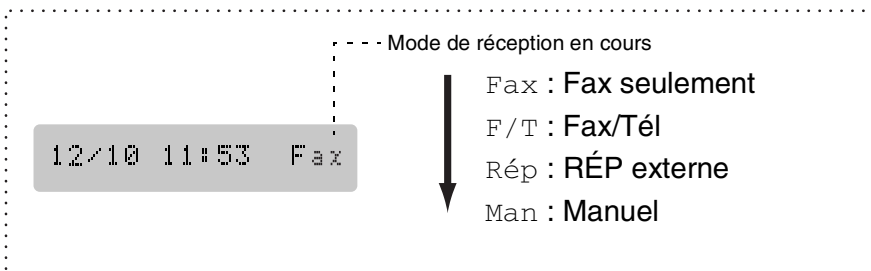

Réglage de la sonnerie différée

La sonnerie différée détermine le nombre de sonneries qu'émettra l'appareil avant que celui-ci ne réponde à l'appel dans le mode Fax seulement ou Fax/Tél. Si des téléphones supplémentaires partagent la ligne avec l'appareil ou si vous êtes abonné au service de sonnerie spéciale de votre compagnie de téléphone, laissez le réglage de la sonnerie différée sur 4.

(Voir *Opérations depuis un téléphone supplémentaire* à la page A-7 et *Réception facile (MFC-3240C et MFC-3340CN uniquement)* à la page 4-8 ou sur *Réception facile (FAX-1840C et FAX-1940CN uniquement)* à la page 4-9.)

- 1 Si le témoin vert n'est pas allumé, appuyez sur  (**Télécoeur**).
- 2 Appuyez sur **Menu/Régler, 2, 1, 1**.
- 3 Appuyez sur **▲** ou sur **▼** pour sélectionner le nombre de sonneries avant que l'appareil n'intercepte l'appel (00, 01, 02, 03 ou 04).
Appuyez sur **Menu/Régler**.
(Si vous choisissez 00, la ligne ne pourra pas sonner.)
- 4 Appuyez sur **Arrêt/Sortie**.

Opérations de réception de base (FAX-1940CN uniquement)

Sélection du mode de réception

Votre appareil dispose de quatre différents modes de réception. Choisissez le mode qui convient le mieux à vos besoins. (Voir *Mode de Centre des messages* à la page 7-1 pour configurer le mode Cm : c.messages.)

ACL (affichage à cristaux liquides)	Fonctionnement	Utilisation
Fax seulement (réception automatique)	L'appareil traite automatiquement chacun des appels entrants comme s'il s'agit d'une télécopie et y répond.	Pour les lignes réservées aux télécopies.
Fax/Tél (télécopieur et téléphone)	L'appareil vérifie la ligne en continu et répond automatiquement à tous les appels entrants. S'il s'agit d'une télécopie, il accepte la télécopie. Dans le cas contraire, il vous prévient à l'aide d'une sonnerie distincte (pseudo/double sonnerie) pour que vous répondiez à l'appel.	Réglez l'appareil sur ce mode si vous pensez recevoir plus de télécopies que d'appels téléphoniques. Dans ce mode, vous ne pouvez pas relier un répondeur téléphonique à la même ligne, même si le répondeur est branché sur une prise murale distincte. Ce mode ne vous permet pas non plus d'utiliser la messagerie vocale de votre compagnie de téléphone.
Manuel (réception manuelle) (avec sonnerie spéciale)	Vous surveillez la ligne téléphonique et répondez vous-même à tous les appels.	Utilisez ce mode si vous ne recevez pas beaucoup de télécopies, si un REP externe est raccordé à l'appareil, utilisez une sonnerie spéciale si vous utilisez un ordinateur sur la même ligne. Lorsque vous répondez à un appel et que vous entendez la tonalité du télécopieur, attendez que l'appareil se charge de l'appel, puis raccrochez le combiné. (Voir <i>Réception facile (FAX-1840C et FAX-1940CN uniquement)</i> à la page 4-9.) —OU— Assurez-vous que la fonction Réception facile est activée. (Voir <i>Réception facile (FAX-1840C et FAX-1940CN uniquement)</i> à la page 4-9.)
Cm : c.messages 	Le Centre des messages numérique intégré répond aux appels vocaux et reçoit automatiquement des télécopies.	Ce mode vous permet d'enregistrer des messages vocaux dans la mémoire de l'appareil. (Pour plus de détails, voir <i>Mode de Centre des messages</i> à la page 7-1.)

Pour sélectionner ou modifier le mode de réception

- 1 Si le témoin vert n'est pas allumé, appuyez sur  (**Télécoeur**).
- 2 Appuyez sur **Menu/Régler, 0, 1.** 1.Mode réponse
- 3 Appuyez sur ▲ ou sur ▼ pour sélectionner **Fax seulement, Fax/Tél, ou Manuel.**
Appuyez sur **Menu/Régler.**
- 4 Appuyez sur **Arrêt/Sortie.**

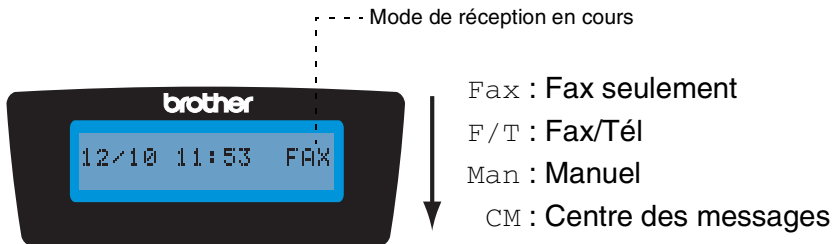

Appuyez sur la touche et maintenez la pression jusqu'à ce qu'elle s'allume.



OFF

Si le mode du Centre des messages est activé, il remplace le paramètre du mode Réception. L'écran indique
Cm : c . messages

Si le mode du Centre des messages est désactivé, le mode Réception reprend le réglage que vous avez défini. (Voir *Centre des messages (FAX-1940CN uniquement)* à la page 7-1.)

Réglage de la sonnerie différée

La sonnerie différée détermine le nombre de sonneries qu'émettra l'appareil avant que celui-ci ne réponde à l'appel dans les modes Fax seulement, Fax/Tél et Cm: c.messages. Si des téléphones supplémentaires partagent la ligne avec l'appareil ou si vous êtes abonné au service de sonnerie spéciale de votre compagnie de téléphone, laissez le réglage de la sonnerie différée sur 4.

(Voir *Réception facile (FAX-1840C et FAX-1940CN uniquement)* à la page 4-9 et *Opérations depuis un téléphone supplémentaire* à la page A-7.)

- 1 Si le témoin vert n'est pas allumé, appuyez sur  (Télécoeur).
- 2 Appuyez sur **Menu/Régler, 2, 1, 1.**
- 3 Appuyez sur ▲ ou sur ▼ pour sélectionner Long.Sonnerie.
Appuyez sur **Menu/Régler.**
- 4 Appuyez sur ▲ ou sur ▼ pour sélectionner le nombre de sonneries avant que l'appareil n'intercepte l'appel (00-04).
Appuyez sur **Menu/Régler.**
(Si vous choisissez 00, la ligne ne pourra pas sonner.)
- 5 Appuyez sur **Arrêt/Sortie.**



La fonction de sonnerie d'économie doit être réglée sur Off pour pouvoir utiliser le réglage Sonnerie différée. (Voir *Réglage de la fonction de la sonnerie d'économie (Mode Centre des messages)* à la page 4-6.)

Réglage de la fonction de la sonnerie d'économie (Mode Centre des messages)

Lorsque vous réglez la fonction de la sonnerie d'économie, l'appareil répond après quatre sonneries si vous n'avez reçu aucun message vocal ou de télécopie et après deux sonneries si vous avez des messages vocaux ou des télécopies. Ainsi, lorsque vous appelez l'appareil pour l'extraction à distance et vous le laissez sonner trois fois, vous serez informé du fait qu'aucun message n'est enregistré. Vous pouvez alors raccrocher, pour éviter des frais interurbains.

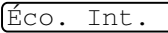

- Lorsque la fonction de la sonnerie d'économie est sur **On**, elle remplace le réglage Sonnerie différée. (Voir *Réglage de la sonnerie différée* à la page 4-5.)
- La fonction de sonnerie d'économie n'est disponible que lorsque le Centre des messages est activé.
- Si vous utilisez une Sonnerie spéciale, N'utilisez PAS la fonction de la sonnerie d'économie.

- 1** Si le témoin vert n'est pas allumé, appuyez sur  (**Télécopieur**).
- 2** Appuyez sur **Menu/Régler, 2, 1, 1**.
- 3** Appuyez sur ▲ ou sur ▼ pour sélectionner **Éco. Int..** 
Appuyez sur **Menu/Régler**.
- 4** Appuyez sur ▲ ou sur ▼ pour sélectionner **On** (ou **Off**).
Appuyez sur **Menu/Régler**.
- 5** Appuyez sur **Arrêt/Sortie**.

Réglage de la durée de sonnerie du télécopieur/téléphone (Mode Fax/Tél uniquement)

Avant de mettre le mode de réception sur Fax/Tél., il vous faudra décider du délai durant lequel l'appareil émettra la pseudo/double sonnerie pour annoncer un appel *vocal*. (S'il s'agit d'une télécopie, l'appareil imprimera la télécopie.)

La pseudo/double sonnerie intervient après la sonnerie traditionnelle du téléphone. Seul l'appareil sonnera; aucun autre appareil sur la même ligne n'émettra cette pseudo/double sonnerie. Néanmoins, vous pouvez intercepter l'appel sur n'importe quel téléphone. (Voir *Mode Fax/Tél quand la touche d'alimentation est sur On* à la page A-8 et *Mode Fax/Tél quand la touche d'alimentation est sur Off* à la page A-8.)

- 1 Si le témoin vert n'est pas allumé, appuyez sur  (Télécopieur).
- 2 Appuyez sur **Menu/Régler, 2, 1, 2.** 2.Durée sonn F/T
- 3 Appuyez sur ▲ ou ▼ pour sélectionner la durée de la sonnerie de l'appareil vous signalant un appel vocal (20, 30, 40 ou 70 secondes).
Appuyez sur **Menu/Régler.**
- 4 Appuyez sur **Arrêt/Sortie.**

 Même si l'appelant raccroche au cours de la pseudo/double sonnerie, le télécopieur continuera de sonner tout au long de la durée spécifiée.

Réglage de l'annonce Fax/Tél. (Fax-1940CN uniquement)

Avec le mode de réception de Fax/Tél, il vous est possible de configurer l'appareil afin qu'il émette une annonce sortante aux appelants lorsque personne ne peut répondre aux appels. (Voir *Enregistrement de l'annonce sortante pour Fax/Tél. (OGM F/T)* à la page 7-7.)

Réception facile (MFC-3240C et MFC-3340CN uniquement)

La fonction Réception facile vous permet de sauter la touche **Mono Marche**, **Couleur Marche**, ou le code de réception de télécopies *51 lorsque vous répondez à un appel de télécopie. Si vous mettez cette fonction sur **On**, l'appareil recevra automatiquement toutes les télécopies entrantes, même si vous décrochez le combiné d'un téléphone supplémentaire ou d'un téléphone externe. Lorsque l'afficheur ACL affiche le message **Réception** ou que des sons stridents se font entendre dans le combiné d'un téléphone supplémentaire relié à une autre prise murale, raccrochez le combiné pour que l'appareil prenne la relève.



- Si cette fonction est réglée sur **On**, mais que votre appareil ne relie pas un appel de télécopie lorsque vous décrochez le combiné d'un téléphone supplémentaire ou d'un téléphone externe, composez le code de réception de télécopies *51.
- Si vous envoyez des télécopies à partir d'un ordinateur qui partage la ligne téléphonique avec l'appareil et que ce dernier intercepte vos télécopies, réglez la fonction Réception facile sur **Off**.
- La sélection **Off** signifie que vous devez activer l'appareil vous-même en décrochant le combiné d'un téléphone supplémentaire ou d'un téléphone externe, et appuyez sur la touche **Mono Marche** ou **Couleur Marche** sur l'appareil —**OU**— en appuyant sur *51 si vous êtes éloigné de l'appareil. (Voir *Opérations depuis un téléphone supplémentaire* à la page A-7.)

1 Si le témoin vert n'est pas allumé, appuyez sur  (**Télécopieur**).

2 Appuyez sur **Menu/Régler**, **2**, **1**, **3**.

3.Récep facile

3 Utilisez **▲** ou **▼** pour sélectionner **On** (ou **Off**).

Appuyez sur **Menu/Régler**.

4 Appuyez sur **Arrêt/Sortie**.

Réception facile (FAX-1840C et FAX-1940CN uniquement)

Avec cette fonction vous n'avez pas besoin d'appuyer sur **Mono Marche**, **Couleur Marche** ou sur le code de réception de télécopies *51 quand vous répondez à un appel de télécopie et que vous entendez les bips d'appel. Il vous suffit de tenir le combiné et d'attendre quelques secondes. Si vous mettez cette fonction sur `Rcpt facile:On`, l'appareil recevra automatiquement toutes les télécopies entrantes, même si vous décrochez le combiné de l'appareil ou le combiné d'un téléphone supplémentaire ou d'un téléphone externe. Lorsque `Réception` s'affiche sur l'afficheur ACL ou quand vous entendez des 'bips stridents' dans le combiné d'un téléphone supplémentaire connecté à une autre prise murale, raccrochez simplement le combiné et l'appareil se charge du reste. Si vous sélectionnez `semi`, l'appareil accepte l'appel uniquement si vous avez pris l'appel sur l'appareil.



- Si la fonction Réception facile est réglée sur `On`, mais que votre appareil ne relie pas un appel de télécopie lorsque vous décrochez le combiné d'un téléphone externe ou d'un téléphone supplémentaire, composez le code de réception de télécopies *51. Appuyez sur **Mono Marche** ou **Couleur Marche** à l'appareil.
- Si vous envoyez des télécopies à partir d'un ordinateur qui partage la ligne téléphonique avec l'appareil et que ce dernier intercepte vos télécopies, réglez la fonction Réception facile sur `Off`.
- Sélectionner `Off` signifie que vous devrez activer vous-même l'appareil en appuyant sur **Mono Marche** ou sur **Couleur Marche** sur l'appareil.

—OU—

Appuyez sur *51 sur le téléphone externe ou supplémentaire si vous n'êtes pas à proximité de votre appareil. (Voir *Opérations depuis un téléphone supplémentaire* à la page A-7.)

1 Si le témoin vert n'est pas allumé, appuyez sur  (Télécopieur).

2 Appuyez sur **Menu/Régler, 2, 1, 3.**

3 Utilisez ▲ ou ▼ pour sélectionner `On` (`semi` ou `Off`).

Appuyez sur **Menu/Régler.**

4 Appuyez sur **Arrêt/Sortie.**

3. Récep facile

Réduite d'une télécopie entrante (réduction automatique)

Si vous sélectionnez l'option *Réduction* : On, l'appareil réduit automatiquement la télécopie entrante pour que celle-ci puisse tenir sur une feuille au format A4, lettre ou au format légal. L'appareil calcule le taux de réduction en se servant du format du document et de votre réglage du format papier (**Menu/Régler, 1, 3**).

1 Si le témoin vert n'est pas allumé, appuyez sur  (**Télécopieur**).

2 Appuyez sur **Menu/Régler, 2, 1, 5**.

5.Autoréduction

3 Utilisez ▲ ou ▼ pour sélectionner On (ou Off).

Appuyez sur **Menu/Régler**.

4 Appuyez sur **Arrêt/Sortie**.



- Activez ce réglage si certaines des télécopies reçues sont imprimées sur deux pages. Si l'envoi de documents est trop long, il se peut que l'appareil imprime toujours sur deux pages.
- Si les marges gauche et droite sont coupées, activez ce réglage.

Réception d'une télécopie à la fin d'une conversation téléphonique

À la fin d'une conversation, vous pouvez demander à votre correspondant de vous télécopier des données avant que vous ne raccrochiez tous les deux.

1 Demandez à votre correspondant de placer le document dans son appareil et d'appuyer sur la touche Marche ou Envoi.

2 Lorsque vous entendez la tonalité CNG (bips) de l'autre appareil, appuyez sur **Mono Marche** ou sur **Couleur Marche**.

3 Si vous avez décroché le combiné du téléphone, raccrochez-le.

Impression de télécopies depuis la mémoire

Si vous avez sélectionné la fonction Réacheminement de télécopies, Téléappel ou Mise en mémoire de télécopies (**Menu/Régler, 2, 5, 1**), vous pouvez tout de même imprimer une télécopie depuis la mémoire lorsque vous êtes sur l'appareil. (Voir *Réglage du mode Mise en mémoire de télécopies* à la page 6-3.)

1 Appuyez sur **Menu/Régler, 2, 5, 3**.

3.Impr. Document

2 Appuyez sur **Mono Marche**.

Invitation à émettre/recevoir

La fonction d'invitation à émettre/recevoir consiste à aller chercher une télécopie sur un autre télécopieur. Grâce à cette fonction, votre appareil peut 'inviter' d'autres télécopieurs à lui émettre des télécopies, ou, à l'inverse, les autres télécopieurs peuvent l'interroger pour en récupérer des télécopies.

Pour assurer le bon déroulement du processus d'invitation à émettre/recevoir, tous les correspondants doivent d'abord avoir configuré leurs appareils pour la prise en charge de cette fonction. Lorsqu'un correspondant appelle votre appareil pour venir y chercher une télécopie, les frais de transmission lui sont imputés. Dans le cas contraire, c'est-à-dire que vous effectuez l'invitation à émettre, les frais de la transmission seront imputés à votre compte.



Certains télécopieurs ne prennent pas en charge la fonction d'invitation à émettre ou à recevoir.

Configuration de la réception de l'invitation à émettre

L'invitation à émettre vous permet d'appeler un autre télécopieur pour en extraire une télécopie.

- 1 Si le témoin vert n'est pas allumé, appuyez sur  (**Télécopieur**).
- 2 Appuyez sur **Menu/Régler, 2, 1, 6.** 6.Relevé RC
- 3 Entrez le numéro du télécopieur que vous souhaitez appeler pour en extraire un document.
- 4 Appuyez sur **Mono Marche** ou sur **Couleur Marche**.
L'afficheur ACL présente Compos..

Configuration de l'invitation à émettre séquentielle

Votre appareil peut demander des documents à plusieurs télécopieurs émetteurs en une seule opération (réception d'invitation à émettre séquentielle). Ensuite, l'appareil imprime un rapport d'invitation à émettre séquentielle.

- 1 Si le témoin vert n'est pas allumé, appuyez sur  (**Télécopieur**).
- 2 Appuyez sur **Menu/Régler, 2, 1, 6.** 6.Relevé RC
- 3 Introduisez les numéros des télécopieurs que vous souhaitez appeler pour en extraire des documents en utilisant la composition à monotouche, la composition abrégée, le numéro d'un groupe ou composez le numéro sur le clavier de composition. Vous devez appuyer sur **Menu/Régler** entre chaque numéro de télécopieur.
- 4 Appuyez sur **Mono Marche** ou sur **Couleur Marche**. Votre appareil appelle, tour à tour, chaque numéro individuel ou numéro de groupe pour en extraire des télécopies.

5

Numéros à composition automatique et options de numérotation

Enregistrement des numéros pour faciliter la composition

Vous pouvez programmer votre appareil pour les types suivants de numérotation facile: Composition à monotouche, composition abrégée et composition d'un numéro de groupes pour la Diffusion. Quand vous composez un numéro automatique, l'afficheur ACL présente le nom (le cas échéant) ou le numéro de votre correspondant.



En cas de coupure de courant, les numéros à composition automatique enregistrés dans la mémoire sont conservés.

Enregistrement des numéros à monotouche

Votre appareil est muni de monotouches qui vous permettent d'enregistrer des numéros de télécopieur ou de téléphone pour une composition automatique. Vous pouvez mémoriser deux numéros sur chaque monotouche. Pour accéder au deuxième numéro, qui est indiqué dans un carré noir sur le panneau de commande, appuyez simultanément sur **Motion** et sur la monotouche. (Voir *Composition à monotouche* à la page 3-2.)

Les monotouches sont situées sur le côté gauche du panneau de commande.

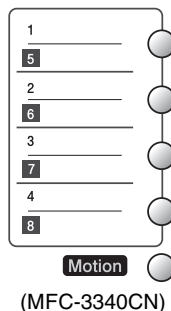

- 1 Appuyez sur **Menu/Régler**, **2**, **3**, **1**.
- 2 Appuyez sur la monotouche où vous souhaitez enregistrer un numéro.
- 3 Entrez un numéro de téléphone ou de télécopieur (max. 20 chiffres). Appuyez sur **Menu/Régler**.

Régl comp auto

1.Num Monotouche

- Si vous souhaitez insérer une pause dans la séquence de numérotation (p. ex., afin d'accéder à une ligne externe), appuyez sur **Recomp/Pause** à mesure que vous saisissez les chiffres. Chaque pression de la touche **Recomp/Pause** correspond à une pause de 3,5 secondes pendant la composition du numéro et un tiret apparaît à l'écran.

4 Servez-vous du clavier de composition pour taper le nom (max. 15 caractères).

Appuyez sur **Menu/Régler**.

(Pour la saisie des caractères alphabétiques, reportez-vous au tableau à la page B-12.)

—**OU**—

Appuyez sur **Menu/Régler** pour enregistrer le numéro sans un nom.

5 Retournez à l'étape 2 pour programmer un autre numéro à monotouche.

—**OU**—

Appuyez sur **Arrêt/Sortie**.

Enregistrement des numéros abrégés

Vous pouvez enregistrer des numéros abrégés que vous pouvez composer en appuyant sur seulement quelques touches (**Recherche/Comp.abrégé**, #, le code à deux chiffres et **Mono Marche** ou **Couleur Marche**). Les modèles FAX-1840C et MFC-3240C peuvent enregistrer 40 numéros abrégés et les modèles FAX-1940CN et MFC-3340CN peuvent enregistrer 100 numéros abrégés.

1 Appuyez sur **Menu/Régler**, **2**, **3**, **2**.

2.Comp abrég

2 Utilisez le clavier de composition pour saisir l'emplacement d'un numéro abrégé à deux chiffres (01-40 pour le FAX-1840C et le MFC-3240C) (00-99 pour le FAX-1940CN et le MFC-3340CN).

(Par exemple, appuyez sur **05**.)

Appuyez sur **Menu/Régler**.

3 Entrez le numéro de téléphone ou de télécopieur (max. 20 chiffres).

Appuyez sur **Menu/Régler**.

4 Servez-vous du clavier de composition pour taper le nom (max. 15 caractères).

Appuyez sur **Menu/Régler**.

(Pour la saisie des caractères alphabétiques, reportez-vous au tableau à la page B-12.)

—**OU**—

Appuyez sur **Menu/Régler** pour enregistrer le numéro sans un nom.

5 Retournez à l'étape 2 pour enregistrer un autre numéro abrégé.

—**OU**—

Appuyez sur **Arrêt/Sortie**.

Modification des numéros à monotouche et des numéros abrégés

Si vous tentez d'enregistrer un numéro à monotouche ou numéro abrégé dans un emplacement de mémoire contenant déjà un numéro, l'afficheur ACL présente le nom (ou le numéro) actuellement programmé à cet emplacement et vous invite à effectuer l'une des opérations suivantes:

- 1 Appuyez sur **1** pour modifier le numéro enregistré.

05:Mike

—OU—

1.Chang 2.Quitt

Appuyez sur **2** pour sortir du menu sans apporter de modifications.

Comment modifier le numéro ou le nom enregistré:

- Si vous souhaitez changer un chiffre ou une lettre, utilisez ◀ ou ▶ pour placer le curseur sous le caractère à supprimer et à écraser par le caractère désiré.
- Si vous souhaitez effacer le numéro ou le nom au complet, appuyez sur **Arrêt/Sortie** lorsque le curseur se trouve sous le premier chiffre ou la première lettre. Les caractères au-dessus et à droite du curseur seront effacés.

- 2 Entrez un nouveau numéro.

Appuyez sur **Menu/Régler**.

- 3 Suivez les instructions, à partir de l'étape 4, données sous les rubriques Enregistrement des numéros à monotouche et Enregistrement des numéros abrégés. (Voir page 5-1 et 5-2.)

Configuration d'un groupe pour la Diffusion

Groupes enregistrés sur une monotouche ou à un emplacement de numéro abrégé, vous permettent d'envoyer la même télécopie à plusieurs correspondants en appuyant sur une monotouche puis sur **Mono Marche** ou sur **Recherche/Comp.abrégée, #**, l'emplacement à deux chiffres et **Mono Marche**.

Tout d'abord, vous devez enregistrer chaque numéro de télécopieur sous forme d'un numéro à monotouche ou d'un numéro abrégé. Ensuite, vous pouvez les combiner en un groupe, *Chaque groupe utilise une monotouche ou un emplacement de numéro abrégé*. Enfin, vous pouvez programmer jusqu'à six petits groupes ou vous pouvez assigner jusqu'à 103 numéros (FAX-1940CN), 107 numéros (MFC-3340CN) et 49 numéros (FAX-1840C et MFC-3240C) à un grand groupe.

(Voir *Enregistrement des numéros abrégés* à la page 5-2 et *Modification des numéros à monotouche et des numéros abrégés* à la page 5-3.)

1 Appuyez sur **Menu/Régler, 2, 3, 3.**

3.Groupe

2 Choisissez l'emplacement où enregistrer le groupe.

—ET—

Appuyez sur une monotouche.

—OU—

Appuyez sur **Recherche/Comp.abrégée** et saisissez l'emplacement à deux chiffres, puis appuyez sur **Menu/Régler**.

3 Servez-vous du clavier de composition pour saisir le numéro du groupe (1 à 6).

Appuyez sur **Menu/Régler**.

(Par exemple, appuyez sur **1** pour le groupe 1.)

4 Pour ajouter au groupe des numéros abrégés ou des numéros à monotouches, composez ces numéros de la façon suivante.

Par exemple, pour la monotouche **2**, appuyez sur la monotouche **2**. Pour un numéro dans un carré noir, tel que la monotouche **6**, appuyez sur **Motion** et sur la monotouche **6**.

Pour l'emplacement de numéro abrégé 09, appuyez sur **Recherche/Comp.abrégée**, puis tapez **09** sur le clavier de composition. L'afficheur ACL indique ✱ 04, #09 (ou ✱ 06, #09).

- 5 Appuyez sur **Menu/Régler** pour valider les numéros de ce groupe.
 - 6 Servez-vous du clavier de composition et du tableau à la page B-12 pour attribuer un nom au groupe.
Appuyez sur **Menu/Régler**.
(Par exemple, NOUVEAUX CLIENTS.)
 - 7 Appuyez sur **Arrêt/Sortie**.
-  Vous pouvez imprimer une liste de tous les numéros abrégés et à monotouche. (Voir *Impression de rapports* à la page 8-3.) Les numéros de groupe figurent dans la colonne intitulée GROUPE.

Options de numérotation

Codes d'accès et numéros de cartes de crédit

Parfois, lorsque vous effectuez un appel, vous voudriez peut-être choisir plusieurs entreprises de services interurbains dont le tarif vous convient le mieux, étant donné que les tarifs peuvent varier selon l'heure à laquelle vous appelez et l'emplacement du correspondant. Pour profiter des tarifs réduits, vous pouvez enregistrer les codes d'accès ou les entreprises de services interurbains et les numéros de cartes de crédit sous forme de numéros à monotouche ou de numéros abrégés. Vous pouvez enregistrer ces séries de numéros très longues en les divisant et les configurant sur des numéros à monotouche et des numéros abrégés séparés selon n'importe quelle combinaison. Vous pouvez même inclure des numéros à composition manuelle à l'aide du clavier de composition. (Voir *Enregistrement des numéros à monotouche* à la page 5-1 et *Enregistrement des numéros abrégés* à la page 5-2.)

Par exemple, vous avez peut-être enregistré '555' pour la monotouche **1** et '7000' pour la monotouche **2**. Si vous appuyez sur la monotouche **1**, la monotouche **2**, puis sur **Mono Marche** ou sur **Couleur Marche**, vous composerez le '555-7000'.

Pour changer un numéro provisoirement, vous pouvez remplacer une partie du numéro par une numérotation manuelle sur le clavier de composition.

Par exemple, pour changer et composer le 555-7001, appuyez sur la monotouche **1** puis tapez **7001** en utilisant le clavier de composition.



S'il vous faut attendre une autre tonalité ou un signal quelconque après n'importe quel segment de la numérotation séquentielle, enregistrez une pause après le segment concerné en appuyant sur **Recomp/Pause**. Chaque pression sur cette touche ajoute un délai de 3,5 secondes.

Pause

Appuyez sur **Recomp/Pause** pour insérer une pause de 3,5 secondes entre les segments de numéro. Si vous composez un numéro outre-mer, appuyez sur **Recomp/Pause** autant de fois qu'il est nécessaire pour augmenter la longueur de la pause.

Tonalité ou impulsion

Si votre système téléphonique est installé sur un réseau de signalisation par impulsions, mais que vous avez besoin d'envoyer des signaux par fréquences vocales (pour donner des instructions bancaires par téléphone, par exemple), suivez la procédure ci-dessous. Si votre système est sur un réseau de signalisation par fréquences vocales, ces instructions ne s'appliquent pas à vous.

1 Pour le Fax-1840C et le FAX-1940CN, décrochez le combiné.

—OU—

Pour le MFC-3240C et le MFC-3340CN, décrochez le combiné du téléphone externe.

2 Appuyez sur # sur le panneau de commande de l'appareil.

Tous les chiffres composés ultérieurement émettront des signaux de type tonalité.

Quand vous raccrochez, l'appareil revient au mode de signalisation par impulsions.

Fonctionnement du téléphone en vocal (FAX-1840C et FAX-1940CN uniquement)

Vous pouvez vous servir de l'appareil pour effectuer des appels téléphoniques vocaux en composant le numéro manuellement, à l'aide de la fonction Recherche ou de la mémoire des numéros à monotouche ou des numéros abrégés. Vous pouvez vous servir du combiné ou de **Téléphone à haut-parleur** (FAX-1940CN uniquement) pour passer et recevoir des appels.

Quand vous composez un numéro automatique, l'afficheur ACL affiche le nom enregistré ou, si le nom n'a pas été enregistré, le numéro de télécopieur que vous avez enregistré.

Comment composer un numéro

Voir *Comment composer un numéro* à la page 3-1.

Comment effectuer des appels téléphoniques

- 1 Décrochez le combiné
—OU—
Appuyez sur **Téléphone à haut-parleur** (FAX-1940CN uniquement).
- 2 Lorsque vous entendez la tonalité, composez le numéro en utilisant le clavier, les monotouches, les numéros abrégés ou la fonction Recherche.
- 3 Si vous avez appuyé sur **Téléphone à haut-parleur** sur le FAX-1940CN, articulez clairement en direction du microphone
i.
- 4 Pour mettre fin à une communication, raccrochez le combiné.
—OU—
Appuyez sur **Téléphone à haut-parleur** (FAX-1940CN uniquement).

Répondre à des appels avec le téléphone à haut-parleur (FAX-1940CN uniquement)

Lorsque l'appareil sonne, appuyez sur **Téléphone à haut-parleur** au lieu de décrocher le combiné. Articulez clairement, en direction du microphone . Pour terminer l'appel, appuyez sur **Téléphone à haut-parleur**.

Si votre connexion téléphonique est mauvaise, votre correspondant peut entendre l'écho de votre voix durant la conversation. Raccrochez ou essayez de rappeler—**OU**—Décrochez le combiné.

Garde (FAX-1840 et FAX-1940CN uniquement)

- 1** Appuyez sur **Garde** pour placer un appel en attente.
- 2** Vous pouvez raccrocher le combiné sans couper l'appel.
- 3** Décrochez le combiné de l'appareil pour libérer l'appel Garde. Le fait de décrocher le combiné supplémentaire ne pourra pas libérer l'appel Garde.

6

Options de télécopies à distance (ne s'applique pas aux télécopies couleur)



Vous ne pouvez utiliser qu'une option de télécopie à distance à la fois: Réacheminement de télécopies—**OU**—Téléappel—**OU**—Mise en mémoire de télécopies—**OU**—Réception PC FAX (MFC-3340CN uniquement)—**OU**—Désactivé.

Vous pouvez changer votre sélection n'importe quand (**Menu/Régler, 2, 5, 1**). (Voir *Désactivation des options de télécopie à distance* à la page 6-4.)

Configuration du réacheminement de télécopie

Lorsque vous sélectionnez la fonction Réacheminement de télécopies, votre appareil enregistre la télécopie reçue dans la mémoire. L'appareil compose ensuite le numéro de télécopieur programmé et fait suivre le message du télécopieur.

1 Appuyez sur **Menu/Régler, 2, 5, 1**.

1.Ach/Page/Sauve

2 Appuyez sur ▲ ou sur ▼ pour sélectionner RE-TX Fax.

Appuyez sur **Menu/Régler**.

L'afficheur ACL vous invitera à saisir le numéro du télécopieur où envoyer les télécopies.

3 Saisissez le numéro de réacheminement (max. 20 chiffres).

Appuyez sur **Menu/Régler**.

4 Appuyez sur ▲ ou sur ▼ pour sélectionner On ou Off.

Imp sauve:On

Appuyez sur **Menu/Régler**.



Si vous sélectionnez Imp sauve:On, l'appareil imprimera aussi la télécopie sur votre appareil pour que vous ayez une copie en cas de panne d'électricité avant son envoi.

5 Appuyez sur **Arrêt/Sortie**.

Programmation de votre numéro de téléavertisseur

La fonction Téléappel étant activée, votre appareil compose le numéro de téléavertisseur que vous avez programmé, ainsi que votre numéro d'identification personnel (NIP). Cette opération active votre téléavertisseur qui reçoit un message vocal (FAX-1940CN uniquement) ou d'une télécopie dans la mémoire.

1 Appuyez sur **Menu/Régler**, **2**, **5**, **1**.

1.Ach/Page/Sauve

2 Appuyez sur ▲ ou sur ▼ pour sélectionner **Téléappel**.

3 Insérez votre numéro de téléavertisseur (max. 20 chiffres), suivi de deux dièses (# #).

Appuyez sur **Menu/Régler**.

N'entrez pas l'indicatif régional si ce dernier est identique à celui de votre appareil.

Par exemple, appuyez sur **1 8 0 0 5 5 1 2 3 4 # #**.

4 Si votre téléavertisseur nécessite un NIP, saisissez-le, appuyez sur # puis sur **Recomp/Pause**, saisissez votre numéro de télécopieur suivi de # #.

Appuyez sur **Menu/Régler**.

(Par exemple, appuyez sur **1 2 3 4 5 # Recomp/Pause 1 8 0 0 5 5 1 2 1 2 # #**)

—OU—

Si vous n'avez pas besoin d'un NIP, appuyez sur **Recomp/Pause**, tapez votre numéro de télécopieur suivi de # #.

Appuyez sur **Menu/Régler**.

(Par exemple, appuyez sur **Recomp/Pause 1 8 0 0 5 5 3 4 3 4 # #**)

5 Appuyez sur **Arrêt/Sortie**.



■ Le numéro de téléavertisseur et le NIP ne peuvent pas être modifiés à distance.

■ Si vous avez activé Téléappel, une copie de sauvegarde de télécopie reçue sera imprimée automatiquement par l'appareil.

■ Si vous souhaitez recevoir un téléappel pour des messages vocaux, n'oubliez pas d'appuyer sur la touche **MC On/Off** pour activer le Centre de message.

Réglage du mode Mise en mémoire de télécopies

Lorsque vous sélectionnez la fonction Mise en mémoire de télécopies, votre appareil enregistre la télécopie reçue dans la mémoire. Vous pourrez récupérer les télécopies reçues depuis un autre poste par le biais des commandes d'extraction à distance.

1 Appuyez sur **Menu/Régler, 2, 5, 1.**

1.Ach/Page/Sauve

2 Appuyez sur ▲ ou sur ▼ pour sélectionner `Mémoriser fax.`

Appuyez sur **Menu/Régler.**

3 Appuyez sur **Arrêt/Sortie.**



Si vous avez activé Mise en mémoire de télécopies, une copie de sauvegarde de télécopie reçue sera imprimée automatiquement par l'appareil.

Configuration de la Réception PC Fax (MFC-3340CN uniquement)

Si vous sélectionnez Réception PC Fax, votre appareil enregistrera provisoirement en mémoire vos télécopies reçues et les transmettra automatiquement à votre PC. Vous pouvez utiliser votre PC pour afficher et enregistrer ces télécopies.

1 Appuyez sur **Menu/Régler, 2, 5, 1.**

1.Ach/Page/Sauve

2 Appuyez sur ▲ ou sur ▼ pour sélectionner `Récept PC FAX.`

Appuyez sur **Menu/Régler.**

3 Appuyez sur ▲ ou sur ▼ pour sélectionner `On` ou `Off.`

Imp sauve:On

Appuyez sur **Menu/Régler.**

4 Appuyez sur **Arrêt/Sortie.**



- Avant de pouvoir configurer la Réception PC fax, vous devez installer le logiciel MFL-Pro Suite sur votre PC. Assurez-vous que votre PC est branché et activé. (Pour plus de détails, voir *Utilisation du logiciel Brother PC-FAX* à la page 5-1 dans le Guide d'utilisation du logiciel sur le CD-ROM.)
- Si vous sélectionnez `Imp sauve : On`, l'appareil imprimera aussi la télécopie sur votre appareil pour que vous ayez une copie en cas de panne d'électricité avant son envoi au PC.
- Si vous recevez un message d'erreur et si l'appareil ne peut pas imprimer les télécopies sauvegardées en mémoire, vous pouvez utiliser cette configuration pour transférer vos télécopies à votre PC. (Pour plus de détails, voir *Messages d'erreur* à la page 12-1.)

Désactivation des options de télécopie à distance

Si vous configurez les options de télécopie à distance sur `OFF` et s'il y a des télécopies enregistrées dans la mémoire de votre appareil, l'afficheur ACL vous donnera deux options.

- Si vous appuyez sur **1**, toutes les télécopies non imprimées seront imprimées et effacées avant que la configuration soit désactivée. Si une copie de sauvegarde a déjà été imprimée, elle ne sera plus imprimée à nouveau.
- Si vous appuyez sur **2**, la mémoire ne sera pas effacée et la configuration ne changera pas.

(Voir *Impression de télécopies depuis la mémoire* à la page 4-10.)

Configuration du code d'accès à distance

Le code d'accès à distance vous permet d'accéder aux fonctions d'extraction à distance dans un endroit éloigné de votre appareil. Avant de pouvoir tirer parti de ces fonctions, vous devez d'abord configurer votre code d'accès. Le code par défaut est inactif (--- *).

1 Appuyez sur **Menu/Régler, 2, 5, 2.**

2.Accès à dist

2 Tapez un code à trois chiffres en utilisant les nombres **0-9, ***.

Appuyez sur **Menu/Régler.** (Le signe '*****' ne peut être modifié).



N'utilisez jamais les chiffres de votre code de réception de télécopies (*** 51**) ni de votre code de réponse par téléphone (**# 51**). (Voir *Opérations depuis un téléphone supplémentaire* à la page A-7.)

3 Appuyez sur **Arrêt/Sortie.**



Vous avez la possibilité de changer de code à tout moment simplement en saisissant un nouveau. Si vous désirez régler le code sur « inactif », appuyez sur **Arrêt/Sortie** à l'étape 2 pour rétablir le paramètre d'inactivité (--- *).

Extraction à distance

Vous avez la possibilité d'interroger votre appareil depuis n'importe quel téléphone ou télécopieur à touches en utilisant le code d'accès à distance et d'autres commandes à distance pour extraire des messages de télécopie. N'oubliez pas de découper la carte d'accès pour extraction à distance en dernière page de ce guide et conservez-la tout le temps sur vous.

Utilisation du code d'accès à distance

- 1** Composez votre numéro de télécopieur sur un téléphone ou un autre télécopieur à l'aide de touches « Touch Tone ».
- 2** Dès que votre appareil répond à votre appel, saisissez votre code d'accès à distance (3 chiffres suivis par *).
- 3** L'appareil vous signale la présence de télécopies, le cas échéant:

1 bip long — Des télécopies vous sont parvenues

2 bips longs — Des messages vocaux vous sont parvenus (FAX-1940CN uniquement)

3 bips longs — Des télécopies et des messages vocaux vous sont parvenus (FAX-1940CN uniquement)

Aucun bip — Aucune télécopie ne vous est parvenue

- 4** L'appareil émet deux bips courts pour vous inviter à saisir une commande. Si vous laissez passer plus de 30 secondes avant de saisir la commande, l'appareil raccrochera. L'appareil émettra trois bips si vous saisissez une commande erronée.
- 5** Appuyez sur **90** pour réinitialiser l'appareil une fois l'opération terminée.
- 6** Raccrochez.



Si votre appareil est en mode **Manuel** et que vous souhaitez utiliser les fonctions d'extraction à distance, vous devez, pour pouvoir accéder à l'appareil, patienter environ deux minutes après le début de la sonnerie et saisir le code d'accès à distance dans les 30 secondes qui suivent.

Commandes à distance

Pour accéder aux fonctions du télécopieur depuis un endroit éloigné, vous devez utiliser une des commandes énumérées ci-dessous. Lorsque vous appelez votre appareil et que vous saisissez votre code d'accès à distance (3 chiffres suivis de *), deux bips courts se font entendre, vous invitant à lancer une commande à distance.

Commandes à distance		Description
91 Lecture des messages vocaux (FAX-1940CN uniquement)	1 Répéter ou Saut en arrière	Appuyez sur 1 lors de l'écoute d'un message entrant pour le répéter. Si vous appuyez sur 1 avant un message, vous entendrez le message précédent.
	2 Sauter en avant	Vous pouvez passer au message suivant lors de la lecture des messages entrants.
	9 ARRÊT la lecture	Arrête la lecture des messages entrants.
	93 Effacer tous les messages entrants (FAX-1940CN uniquement)	
Un long bip signifie que la suppression a été validée. Trois bips courts vous indiquent que les messages ne peuvent être effacés car ils n'ont pas tous été entendus, ou qu'il n'y a aucun message vocal à effacer. *Ce code efface la totalité des messages enregistrés en une seule fois.		
94 Lecture et enregistrement de messages sortants en mémoire (FAX-1940CN uniquement)		
1 Lecture	1 Msg Ctr OGM	L'appareil effectue une lecture du message sortant sélectionné. Vous pouvez arrêter la lecture des messages sortants en appuyant sur 9 .
	2 OGM (message sortant) F/T	
2 Enregistrement	1 Msg Ctr OGM	Après l'émission d'un long bip, vous pouvez enregistrer le message sortant sélectionné. Vous entendrez le message une fois. Vous pouvez arrêter l'enregistrement du message en appuyant sur 9 .
	2 OGM (message sortant) F/T	

Commandes à distance	Description
95 Modification des paramètres de réacheminement de télécopies, de téléappel ou de mise en mémoire de télécopies	
1 OFF	Vous pouvez sélectionner OFF après avoir extrait ou effacé tous vos messages.
2 Réacheminer les télécopies	Un bip long signifie la validation du nouveau paramètre. Trois bips courts indiquent l'impossibilité de changer le nouveau paramètre parce que quelque chose n'a pas été réglé (par exemple, peut-être un numéro de réacheminement de télécopies ou de téléappel n'avait pas été enregistré). Vous pouvez enregistrer votre numéro de Réacheminement de télécopies en tapant 4. (Voir <i>Modification du numéro de réacheminement de télécopies</i> à la page 6-10.) Une fois le numéro enregistré, la fonction Réacheminement de télécopies sera activée. Vous pouvez sélectionner OFF après avoir extrait ou effacé tous vos messages.
3 Téléappel	
4 Numéro de réacheminement de télécopies	
6 Mise en mémoire de télécopies	
96 Extraire une télécopie	
2 Extraire toutes les télécopies	Entrez le numéro d'un télécopieur à distance pour recevoir les télécopies enregistrées. (Voir à la page 6-10.)
3 Effacer les télécopies de la mémoire	Si vous entendez un bip long, les messages de télécopie ont été effacés de la mémoire.
97 Vérification de l'état de réception (sauf FAX-1940CN)	
1 Télécopieur	Vous pouvez vérifier si l'appareil a reçu des télécopies. Si c'est le cas, vous entendrez un bip long. Sinon, vous entendrez trois bips courts.
97 Vérification de l'état de réception (FAX-1940CN uniquement)	Vous permet de vérifier si l'appareil a reçu des télécopies ou des messages vocaux. Si c'est le cas, vous entendrez un bip long. Sinon, vous entendrez trois bips courts.
1 Télécopieur	
2 Voix	

Commandes à distance	Description
98 Modification du mode de réception (sauf FAX-1940CN)	Un bip long signifie la validation du nouveau paramètre.
1 Répondeur externe	
2 Fax/Tél	
3 Fax seulement	
98 Modification du mode de réception (FAX-1940CN uniquement)	Un bip long signifie la validation du nouveau paramètre.
1 Centre des messages	
2 Fax/Tél	
3 Fax seulement	
90 Sortie	Appuyez sur 90 pour quitter le mode Extraction à distance. Attendez le bip long, puis raccrochez le combiné.

Extraction de messages de télécopie

Vous pouvez appeler votre appareil depuis tout appareil de téléphone 'touch tone' et laisser faire envoyer vos télécopies à un télécopieur.

- 1** Composez le numéro de votre télécopieur.
 - 2** Dès que votre appareil répond à votre appel, saisissez votre code d'accès à distance (3 chiffres suivis par *). Un bip long vous signale que vous avez reçu des messages.
 - 3** Dès que vous entendez deux bips courts, tapez **962** sur le clavier.
 - 4** Attendez le bip long, et, à l'aide du clavier, composez le numéro (max. 20 chiffres) du télécopieur distant vers lequel vous voulez acheminer les messages de télécopie, puis tapez **##**.
-  Vous ne pouvez pas utiliser les symboles * et # en guise de chiffres. Toutefois, si vous souhaitez programmer une pause, appuyez sur #.
- 5** Dès que l'appareil émet un bip, raccrochez. Votre appareil appelle l'autre télécopieur qui imprime alors vos messages de télécopie.

Modification du numéro de réacheminement de télécopies

Il vous est possible de modifier les valeurs par défaut du numéro de réacheminement de télécopies depuis un téléphone ou télécopieur distant en utilisant des touches « Touch Tone ».

- 1** Composez le numéro de votre télécopieur.
 - 2** Dès que votre appareil répond à votre appel, saisissez votre code d'accès à distance (3 chiffres suivis par *). Un bip long vous signale que vous avez reçu des messages.
 - 3** Lorsque vous entendez deux bips courts, tapez **954** sur le clavier de composition.
 - 4** Attendez le bip long, et, à l'aide du clavier, composez le nouveau numéro (max. 20 chiffres) du télécopieur distant vers lequel vous voulez acheminer les messages de télécopie, puis tapez **##**.
-  Vous ne pouvez pas utiliser les symboles * et # en guise de chiffres. Toutefois, si vous souhaitez programmer une pause, appuyez sur #.
- 5** Dès que l'appareil émet un bip, raccrochez.

7

Centre des messages

(FAX-1940CN uniquement)

Mode de Centre des messages

Le mode de Centre des messages vous permet de stocker jusqu'à 99 messages vocaux entrants d'un maximum de 3 minutes chacun. Les messages vocaux sont enregistrés par ordre d'arrivée. Il vous est possible de récupérer vos messages vocaux à distance. (Voir *Extraction à distance* à la page 6-6.)

Vous devez enregistrer un message sortant afin de pouvoir utiliser le mode de Centre des messages. (Voir *Enregistrement du message sortant pour le Centre des messages* à la page 7-2.)

Configuration de Centre des messages

Le Centre des messages doit être configuré selon l'ordre suivant:

- 1** Enregistrement du message sortant pour le Centre des messages (OGM Ctr Msg).
(Voir *Enregistrement du message sortant pour le Centre des messages* à la page 7-2.)
- 2** Appuyez et maintenez la touche  enfoncée jusqu'à ce qu'elle s'illumine pour activer le mode Centre des messages. (Voir *Activation du mode de Centre des messages* à la page 7-3 et *Indicateur de message* à la page 7-4.)

Enregistrement du message sortant pour le Centre des messages

La première étape que vous devez suivre avant d'activer le Centre des messages est d'enregistrer le message sortant pour le Centre des messages (Message Rép). Assurez-vous que votre message sortant ne dépasse pas 20 secondes.

1 Appuyez sur **Menu/Régler, 2, 7, 1.**

L'afficheur ACL vous invitera à choisir un message sortant (OGM).

1.Msg sortants

2 Appuyez sur ▲ ou sur ▼ pour sélectionner Message Rép (non Message F/T).

Message Rép

Appuyez sur **Menu/Régler.**



Ce réglage est le seul à sélectionner si vous souhaitez activer le Centre des messages.

3 Appuyez sur ▲ ou sur ▼ pour sélectionner Enr message sort. Appuyez sur **Menu/Régler.**

4 Décrochez le combiné pour enregistrer un message.



Par exemple: Bonjour. Nous ne sommes pas actuellement disponibles pour vous répondre. Veuillez laisser un message après le signal. Si vous souhaitez envoyer une télécopie, veuillez appuyer sur * 5 1, attendre la tonalité de télécopie, puis appuyer sur le bouton Démarrer.

5 Raccrochez le combiné.

Le Centre des messages émettra votre message sortant.

6 Appuyez sur **Arrêt/Sortie.**

Écoute du message sortant (OGM)

- 1 Appuyez sur **Menu/Régler, 2, 7, 1.** 1.Msg sortants
- 2 Appuyez sur ▲ ou sur ▼ pour sélectionner `Message Rép` (ou `Message F/T`).
Appuyez sur **Menu/Régler.**
- 3 Appuyez sur ▲ ou sur ▼ pour sélectionner `Écout mess sort.`
Appuyez sur **Menu/Régler.**
Réglez le volume en appuyant sur `Volume`  ou .
- 4 Appuyez sur **Arrêt/Sortie.**

Suppression du message sortant (OGM)

- 1 Appuyez sur **Menu/Régler, 2, 7, 1.** 1.Msg sortants
- 2 Appuyez sur ▲ ou sur ▼ pour sélectionner `Message Rép` (ou `Message F/T`).
Appuyez sur **Menu/Régler.**
- 3 Appuyez sur ▲ ou sur ▼ pour sélectionner `Effac mess sort.`
Appuyez sur **Menu/Régler.**
- 4 Appuyez sur **1** pour effacer le message sortant.
—OU—
Appuyez sur **2** pour quitter cette fonction sans effacer.
- 5 Appuyez sur **Arrêt/Sortie.**

Activation du mode de Centre des messages

Appuyez et maintenez la touche  jusqu'à ce que l'afficheur ACL affiche:

Cm:c.messages

Lorsque le témoin  s'éteint, le Centre des messages est désactivé (OFF).

(Voir *Configuration de Centre des messages* à la page 7-1.)

Indicateur de message

Le témoin  clignote lorsque de *nouveaux* messages vocaux attendent d'être entendus.

L'afficheur ACL affiche le nombre total de messages vocaux et de télécopies conservés dans la mémoire de Centre des messages.

Vocal : 03

Fax : 00



Les télécopies seront seulement enregistrées si la fonction de Mise en mémoire de télécopie est activée (**Menu/Régler, 2, 5, 1**).

Lecture des messages vocaux

Veuillez suivre les étapes ci-dessous pour écouter vos messages vocaux:

1 Appuyez sur **Marche/Enregistrer**.

Réglez le volume en appuyant sur  ou .

Tous les messages sont affichés dans l'ordre de leur enregistrement. L'afficheur ACL affiche le nombre actuel de messages et le nombre total de messages.

Si les informations sur l'identification de la ligne appelante ont été reçues, l'appareil émet un bip durant la réception du message et affiche les informations sur l'appelant pendant une seconde.

Durant la lecture, l'afficheur ACL affiche l'heure et la date d'enregistrement du message.

2 Appuyez sur * (RWD) à la fin du message si vous souhaitez l'écouter à nouveau. Appuyez sur # (FWD) pour passer (sauter) au message suivant. Vous pouvez appuyer sur * et # de façon répétée jusqu'à ce que vous atteigniez le message que vous souhaitez écouter.

3 Appuyez sur **Arrêt/Sortie**.

Impression d'un message de télécopie

Après l'impression d'une nouvelle télécopie stockée en mémoire, elle est automatiquement supprimée de la mémoire.

- 1 Appuyez sur **Marche/Enregistrer**. Après deux secondes, le télécopieur débute la lecture des messages vocaux.
- 2 Lorsque la fonction Mise en mémoire de télécopie est activée et que des télécopies sont conservées dans la mémoire, l'afficheur ACL affiche:
- 3 Appuyez sur **1** pour imprimer les télécopies.

Impr. Document

1.Oui 2.Non

—OU—

Appuyez sur **2** pour quitter cette fonction sans imprimer.

Effacement des messages entrants

Vous pouvez effacer les messages vocaux individuellement ou tous en même temps.

Pour effacer les messages vocaux individuellement

- 1 Appuyez sur **Marche/Enregistrer**.
L'appareil émet un bip d'une durée de deux secondes puis commence la lecture du message. Chaque message est précédé d'un long bip, suivi de deux bips courts.
- 2 Pour effacer un message spécifique, appuyez sur **Effacer** immédiatement après les deux bips courts ou durant la lecture du message.
- 3 Appuyez sur **1** pour effacer le message.
—OU—
Appuyez sur **2** pour annuler.
- 4 Appuyez sur **Arrêt/Sortie**.

Effacer ce msg?

1.Oui 2.Non

Pour supprimer tous les messages en une fois

- 1 Appuyez sur **Effacer**. Eff ts msg voix?
- 2 Appuyez sur ▲ ou sur ▼ pour sélectionner la suppression de tous les messages vocaux (Vocal), de tous les messages sous forme de document (Fax) ou de tous les messages vocaux et de télécopie (Eff. tous msgs?). Sél ▲▼ & Régler
- Appuyez sur **Menu/Régler**.
- 3 Appuyez sur **1** pour effacer.
—OU—
Appuyez sur **2** pour annuler.
- 4 Appuyez sur **Arrêt/Sortie**.

Réglage de la durée maximale des messages entrants

Votre appareil est pré-défini pour recevoir des messages vocaux d'une durée maximale de 30 secondes. Vous pouvez modifier ce réglage à 60, 120 ou 180 secondes.

- 1 Appuyez sur **Menu/Régler, 2, 7, 2**. 2.Temps max M.E.
- 2 Appuyez sur ▲ ou sur ▼ pour sélectionner le réglage de la durée maximale des messages entrants (30, 60, 120 ou 180 secondes).
Appuyez sur **Menu/Régler**.
- 3 Appuyez sur **Arrêt/Sortie**.

Réglage de la sonnerie d'économie

Voir *Réglage de la fonction de la sonnerie d'économie (Mode Centre des messages)* à la page 4-6.

Moniteur d'enregistrement des messages entrants

Cette fonction vous permet d'activer **On** ou de désactiver **Off** le volume du haut-parleur pour des messages vocaux. Lorsque le moniteur est mis à **Off**, vous n'entendrez pas les messages entrants.

1 Appuyez sur **Menu/Régler, 2, 7, 3.**

3.Mon. icm rec.

2 Utilisez **▲** ou **▼** pour sélectionner **Off** (ou **On**).

Appuyez sur **Menu/Régler.**

3 Appuyez sur **Arrêt/Sortie.**

Enregistrement d'une conversation

Si vous utilisez le combiné, vous pouvez enregistrer une conversation téléphonique en appuyant sur **Marche/Enregistrer** durant la conversation. La durée de votre enregistrement peut être aussi longue que celle du message entrant. Votre correspondant entendra un bip intermittent durant l'enregistrement. Pour arrêter l'enregistrement, appuyez sur **Arrêt/Sortie.**

Enregistrement de l'annonce sortante pour Fax/Tél. (OGM F/T)

Il s'agit de l'annonce émise par votre appareil de Brother (non pas un répondeur externe) lorsqu'une personne vous appelle et que votre appareil est en mode de réception Fax/Tél. *Bien que les appelants entendent votre annonce, ils ne peuvent pas laisser de message.* En sélectionnant **Message F/T**(et non **Message Rép**), vous pouvez enregistrer l'annonce en suivant les mêmes étapes que celles pour le message sortant pour le Centre des messages. (Voir *Enregistrement du message sortant pour le Centre des messages* à la page 7-2.) Il vous est également possible d'écouter et de supprimer le message OGM F/T de la même façon en choisissant **Message F/T** (et non **Message Rép**). (Voir *Écoute du message sortant (OGM)* à la page 7-3 et *Suppression du message sortant (OGM)* à la page 7-3.)

Si vous avez besoin de revoir les étapes de réglage du mode de réception Fax/Tél, veuillez-vous reporter au Chapitre 4 *Configuration de la réception.*

Réglages et activités du télécopieur

Vous devez configurer le Rapport de vérification de transmission et la Périodicité du journal au tableau de menu.

Appuyez sur **Menu/Régler, 2, 4, 1.**

1.Transmission

—OU—

Appuyez sur **Menu/Régler, 2, 4, 2.**

2.Intervalle act

Personnalisation du rapport de vérification de transmission

Le rapport vérification de transmission sert de preuve d'émission des télécopies. Il indique la date et l'heure de la transmission, ainsi que le résultat de la transmission (OK). Si vous sélectionnez `Trans:On` ou `Trans:On+Image`, le rapport sera généré pour chaque télécopie que vous enverrez.

Pour les transmissions à fort volume au même destinataire, vous aurez sûrement besoin d'autres éléments, à part les numéros de tâche, pour identifier les télécopies à envoyer à nouveau.

Sélectionnez `On+Image` ou `Off+Image` pour imprimer une partie de la première page de la télécopie sur le rapport comme aide-mémoire.



Quand l'option rapport de vérification de transmission est réglée sur `Off` ou `Off+Image`, le rapport ne s'imprime qu'en cas d'erreur de transmission. La mention NG (télécopie non générée) figurera alors dans la colonne RÉSULTATS.

1 Appuyez sur **Menu/Régler, 2, 4, 1.**

1.Transmission

2 Appuyer sur ▲ ou sur ▼ pour sélectionner `Off+Image`, `On`, `On+Image` ou `Off`.

Appuyez sur **Menu/Régler.**

3 Appuyez sur **Arrêt/Sortie.**

Configuration de la périodicité du journal

Vous avez la possibilité de configurer l'appareil de sorte qu'il imprime un journal selon des intervalles spécifiques (après chaque lot de 50 télécopies; toutes les 6, 12 ou 24 heures; tous les 2 ou 7 jours). Si vous réglez l'intervalle sur `Journal:Off`, vous pouvez imprimer le rapport en suivant les étapes de la page suivante.

Le réglage par défaut est `Ch 50 télécop`.

1 Appuyez sur **Menu/Régler, 2, 4, 2**.

2.Intervalle act

2 Appuyez sur **▲** ou **▼** pour choisir un intervalle.

Appuyez sur **Menu/Régler**.

(Si vous sélectionnez 7 jours, l'afficheur ACL vous invite à choisir le jour du début du décompte.)

3 Saisissez l'heure (au format 24 heures) de l'impression du rapport.

Appuyez sur **Menu/Régler**.

(Par exemple: entrez 19:45 pour 7:45 du soir)

4 Appuyez sur **Arrêt/Sortie**.



Si vous sélectionnez 6, 12 ou 24 heures, ou encore 2 ou 7 jours, l'appareil imprimera le rapport à l'heure programmée et supprimera toutes les tâches enregistrées dans sa mémoire. Si la mémoire de l'appareil s'épuise (contient plus de 200 tâches) avant la date spécifiée, celui-ci imprimera le journal plus tôt, puis supprimera toutes les tâches de la mémoire. Si vous avez besoin d'un rapport supplémentaire avant l'heure sélectionnée, vous pouvez l'imprimer sans suppression des tâches dans la mémoire.



Si vous sélectionnez l'option `Ch 50 télécop`, l'appareil imprimera le journal dès que l'appareil aura enregistré la 50^{ème} tâches.

Impression de rapports

Les rapports suivants sont disponibles:

- | | |
|---|--|
| 1.Liste d'aide | Imprime la liste d'aide afin que vous puissiez voir, d'un seul coup d'œil, comment programmer votre appareil rapidement. |
| 2.Comp abrégée | Dresse la liste, dans l'ordre numérique, des noms et des numéros enregistrés dans la mémoire des numéros abrégés et dans celle des numéros à monotouche. |
| 3.Journal fax | Donne des détails sur les dernières télécopies reçues et envoyées.
(TX indique une transmission.) (RX signifie Recevoir.) |
| 4.Transmission | Imprime un rapport de vérification de transmission à l'issue de chaque télécopie envoyée. |
| 5.Réglages util
(FAX-1940CN et
MFC-3340CN uniquement) | Dresse la liste de vos réglages. |
| 6.Config réseau
(FAX-1940CN et
MFC-3340CN uniquement) | Dresse la liste de vos réglages réseau. |

Comment imprimer un rapport



- 1 Pour MFC-3240C, appuyez sur **Menu/Régler**, **4**.
—OU—
Pour MFC-3340CN, appuyez sur **Menu/Régler**, **6**.
—OU—
Pour FAX-1840C et FAX-1940CN, maintenez **Motion** enfoncée comme vous appuyez sur **Encre/Rapports**.
- 2 Appuyez sur ▲ ou ▼ pour sélectionner le rapport souhaité.
Appuyez sur **Menu/Régler**.
—OU—
Entrez le numéro du rapport que vous souhaitez imprimer.
Par exemple, appuyez sur **1** pour imprimer la liste d'aide.
- 3 Appuyez sur **Mono Marche**.

9 Fonctions de photocopier

Utilisation de l'appareil comme photocopieur

Votre appareil peut servir de photocopieur vous permettant d'effectuer jusqu'à 99 photocopies à la fois.

Activer le mode Copie

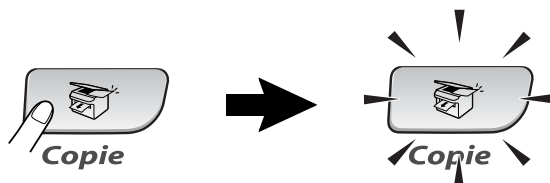

Avant d'effectuer des photocopies, assurez-vous que le témoin vert  (**Copie**) est allumé. Sinon, appuyez sur  (**Copie**) pour activer le mode **Copie**. Le réglage par défaut est Fax (télécopieur). Vous avez la possibilité de modifier le délai (secondes ou minutes) durant lequel l'appareil demeure en mode Copie. (Voir *Réglage du mode de minuterie (FAX-1840C et FAX-1940CN uniquement)* à la page 2-3 ou *Réglage du mode de minuterie (MFC-3240C et MFC-3340CN uniquement)* à la page 2-3.)



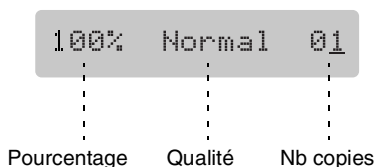

L'afficheur ACL indique la configuration du photocopieur par défaut.



Production d'une photocopie simple

- 1 Appuyez sur  (**Copie**) pour l'allumer en vert.
 - 2 Chargez votre document.
(Voir *Chargement de documents* à la page 1-8.)
 - 3 Appuyez sur **Mono Marche** ou sur **Couleur Marche**.
-  Pour arrêter la copie, appuyez sur **Arrêt/Sortie**.

Production de photocopies multiples

- 1 Appuyez sur  (**Copie**) pour l'allumer en vert.
 - 2 Chargez votre document.
 - 3 À l'aide du clavier de composition, entrez le nombre de copies voulu (jusqu'à 99).
 - 4 Appuyez sur **Mono Marche** ou sur **Couleur Marche**.
-  (FAX-1940CN et MFC-3340CN uniquement)
Pour trier les photocopies, appuyez sur la touche **Options**.
(Voir *Utilisation des touches de copie temporaire (Réglages provisoires)* à la page 9-3.)

Arrêter de photocopier



Pour arrêter de photocopier, appuyez sur **Arrêt/Sortie**.

Utilisation des touches de copie temporaire (Réglages provisoires)

Quand vous souhaitez changer rapidement les réglages provisoirement pour la copie suivante, utilisez les touches de copie temporaire. Vous pouvez essayer différentes compositions de réglages.

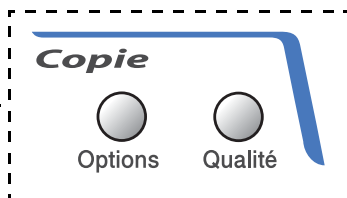
Touches de copie temporaire



-  Ces réglages sont provisoires; l'appareil reprend ses valeurs par défaut au bout de 60 secondes suivant la fin de l'opération. Toutefois, si vous avez réglé le mode de minuterie à 0 à 30 secondes, l'appareil reprend ses valeurs par défaut après le nombre de secondes qui a été programmé pour le mode de minuterie. (Voir *Réglage du mode de minuterie (FAX-1840C et FAX-1940CN uniquement)* à la page 2-3 ou *Réglage du mode de minuterie (MFC-3240C et MFC-3340CN uniquement)* à la page 2-3.)
-  Vous pouvez sauvegarder les réglages de copie utilisés le plus souvent en les réglant par défaut. (Voir *Modification des réglages de copie par défaut* à la page 9-12.)

Augmenter la vitesse ou la qualité de copie



Vous avez la possibilité de sélectionner la qualité de vos photocopies. Le réglage par défaut est `Normal`.

Appuyez sur Qualité  et sur ▲ ou ▼ sur ▼	<code>Normal</code>	Mode recommandé pour les impressions ordinaires. Bonne qualité à une vitesse adéquate.
	<code>Rapide</code>	La vitesse de copie très élevée et la consommation d'encre la plus faible. Utilisez <code>Rapide</code> pour économiser du temps (documents à réviser, documents à fort volume ou grand nombre de photocopies).
	<code>Meilleur</code>	Ce mode recommandé pour les reproductions d'images précises, telles que des photographies. Ce mode <code>Meilleur</code> offre la résolution sera la plus haute et la vitesse la plus lente.

- 1 Appuyez sur  (**Copie**) pour l'allumer en vert.
- 2 Chargez votre document.
- 3 À l'aide du clavier de composition, entrez le nombre de copies voulu (jusqu'à 99).
- 4 Appuyez sur **Qualité**.
- 5 Appuyez sur ▲ ou sur ▼ pour choisir la qualité de copie (`Rapide`, `Normal` ou `Meilleur`).
Appuyez sur **Menu/Régler**.
- 6 Appuyez sur **Mono Marche** ou sur **Couleur Marche**.

Modification des réglages provisoires de copie

Utilisez la touche **Options** pour régler rapidement les réglages suivants de copie provisoirement pour la photocopie suivante.

Appuyez sur Options	Sélection des menus	Options	Réglage du fabricant	Page
	 sélection	 sélection		
	AgrandirRéduire	50%/69%/78%/83%/93%/97%/100%/104%/142%/186%/198%/200%/Person(25-400%)	100%	9-6
	Type papier	Ordinaire/ Jet d'en/Glacé/ Transparent	Ordinaire	9-7
	Taille papier	Lettre/Légal/ A4/A5/ 4po(L) x 6po(H)	Lettre	9-8
	Luminosité	- ■■■■ +	- ■■■■ +	9-8
	Contraste	- ■■■■ +	- ■■■■ +	9-9
	Emp/Trier (FAX-1940CN et MFC-3340CN uniquement)	Empil/Trier	Empil	9-9
	Visualis page	Off(1 en 1)/ 2 en 1 (P)/ 2 en 1 (H)/ 4 en 1 (P)/ 4 en 1 (H)/ Bannière (3x3)	Off (1 en 1)	9-10
Nb copies	Nb copies:01 (01-99)	01		

Après avoir sélectionné vos réglages en appuyant sur **Menu/Régler**, l'afficheur ACL affiche Réglage temp.

Appuyez sur **Mono Marche** ou sur **Couleur Marche** si vous avez terminé de choisir les réglages.

—OU—

Appuyez sur ▲ ou sur ▼ pour sélectionner des paramètres supplémentaires.

Agrandissement ou réduction de l'image copiée

Vous pouvez sélectionner les facteurs d'agrandissement ou de réduction suivants.

Person (25-400%) vous permet d'entrer un taux compris entre 25% et 400%.

<p>Appuyez sur Options</p>  <p>Options</p> <p>et sur ▲ ou ▼ pour sélectionner</p> <p>Agrandir Réduire</p>	Person (25-400%)
	200%
	198% 4X6po→A4
	186% 4x6po→LTR
	142% A5→A4
	104% EXE→LTR
	100%
	MsgNo2835ACL
	93% A4→LTR
	MsgNo2836ACL
	78% LGL→LTR
	MsgNo2837ACL
	50%

- 1 Appuyez sur  (**Copie**) pour l'allumer en vert.
- 2 Chargez votre document.
- 3 À l'aide du clavier de composition, entrez le nombre de copies voulu (jusqu'à 99).
- 4 Appuyez sur **Options** et sur ▲ ou sur ▼ pour sélectionner Agrandir Réduire.
Appuyez sur **Menu/Régler**.

- 5** Appuyez sur ▲ ou sur ▼ pour sélectionner le facteur d'agrandissement ou de réduction souhaité.

Appuyez sur **Menu/Régler**.

—OU—

Vous pouvez sélectionner `Person` (25-400%) et appuyer sur **Menu/Régler**.

À l'aide du clavier, saisissez un facteur d'agrandissement ou de réduction compris entre 25% et 400%.

Appuyez sur **Menu/Régler**.

(Par exemple, appuyez sur **5 3** pour saisir 53%.)

- 6** Appuyez sur **Mono Marche** ou sur **Couleur Marche**.



Les options de copie spéciales 2 en 1(P), 2 en 1(L), 4 en 1(P), 4 en 1(L) ou Affiche ne sont pas disponibles en mode Agrandir/Réduire.

Réglage du type de papier

Si vous faites des photocopies sur du papier spécial, ne manquez de choisir le type de papier utilisé afin d'obtenir la meilleure qualité d'impression.

- 1** Appuyez sur  (**Copie**) pour l'allumer en vert.
- 2** Chargez votre document.
- 3** À l'aide du clavier de composition, entrez le nombre de copies voulu (jusqu'à 99).
- 4** Appuyez sur **Options** et sur ▲ ou sur ▼ pour sélectionner `Type papier`.
Appuyez sur **Menu/Régler**.
- 5** Appuyez sur ▲ ou sur ▼ pour sélectionner le type de papier utilisé (`Ordinaire`, `Jet d'en`, `Glacé` ou `Transparent`).
Appuyez sur **Menu/Régler**.
- 6** Appuyez sur **Mono Marche** ou sur **Couleur Marche**.



Vous avez la possibilité de modifier le type de papier à tout moment. (Voir *Réglage du type de papier* à la page 2-4.)

Réglage du format du papier

Si vous photocopiez sur du papier autre que format Lettre, vous devez changer le réglage du format de papier.



Vous ne pouvez pas effectuer de photocopies sur du papier au format Lettre, Légal, A4, A5 ou Carte photo (4 po (L) x 6 po (H)).

- 1 Appuyez sur  (**Copie**) pour l'allumer en vert.
- 2 Chargez votre document.
- 3 À l'aide du clavier de composition, entrez le nombre de copies voulu (jusqu'à 99).
- 4 Appuyez sur **Options** et sur ▲ ou sur ▼ pour sélectionner Taille papier.
Appuyez sur **Menu/Régler**.
- 5 Appuyez sur ▲ ou sur ▼ pour sélectionner le format de papier utilisé (Lettre, Légal, A4, A5 ou 4po (L) x 6po (H)).
Appuyez sur **Menu/Régler**.
- 6 Appuyez sur **Mono Marche** ou sur **Couleur Marche**.



Réglage de la luminosité

Vous pouvez ajuster la luminosité de photocopie de manière à éclaircir ou à assombrir vos photocopies.

- 1 Appuyez sur  (**Copie**) pour l'allumer en vert.
- 2 Chargez votre document.
- 3 À l'aide du clavier de composition, entrez le nombre de copies voulu (jusqu'à 99).
- 4 Appuyez sur **Options** et sur ▲ ou sur ▼ pour sélectionner Luminosité.
Appuyez sur **Menu/Régler**. Luminosité
- 5 Appuyez sur ▲ pour éclaircir la photocopie.
—OU—
Appuyez sur ▼ pour assombrir la photocopie.
Appuyez sur **Menu/Régler**.
- 6 Appuyez sur **Mono Marche** ou sur **Couleur Marche**.

Réglage du contraste

Les paramètres **Contraste** vous permettent d'augmenter la netteté et la vivacité de vos images.

- 1 Appuyez sur  (**Copie**) pour l'allumer en vert.
- 2 Chargez votre document.
- 3 À l'aide du clavier de composition, entrez le nombre de copies voulu (jusqu'à 99).
- 4 Appuyez sur **Options** et sur ▲ ou sur ▼ pour sélectionner **Contraste**.
- 5 Appuyez sur **Menu/Régler**. 
Appuyez sur ▲ afin d'augmenter le contraste.
—OU—
Appuyez sur ▼ afin de diminuer le contraste.
Appuyez sur **Menu/Régler**.
- 6 Appuyez sur **Mono Marche** ou sur **Couleur Marche**.

Tri de copies (FAX-1940CN et MFC-3340CN uniquement)

Vous avez la possibilité de trier les photocopies multiples. Des pages seront empilées dans l'ordre 3-2-1, 3-2-1, 3-2-1, etc.

- 1 Appuyez sur  (**Copie**) pour l'allumer en vert.
- 2 Chargez votre document.
- 3 À l'aide du clavier de composition, entrez le nombre de copies voulu (jusqu'à 99).
- 4 Appuyez sur **Options** et sur ▲ ou sur ▼ pour sélectionner **Emp/Trier**.
- 5 Appuyez sur **Menu/Régler**.
Appuyez sur ▲ ou sur ▼ pour sélectionner **Trier**.
Appuyez sur **Menu/Régler**.
- 6 Appuyez sur **Mono Marche** ou sur **Couleur Marche**.

Copie N en 1 ou affiche (Mise en page)

Vous pouvez réduire la quantité de copies en utilisant la fonction de copie N en 1. Elle vous permet de copier deux ou quatre pages sur une seule page pour économiser du papier.



- Assurez-vous que la Taille de papier est réglée sur **Lettre** ou **A4**.
- Vous ne pouvez utiliser la fonction de copie N en 1 qu'avec le format de copie 100%.
- (P) signifie Portrait et (H), Paysage (Landscape).

- 1 Appuyez sur  (**Copie**) pour l'allumer en vert.
- 2 Chargez votre document.
- 3 À l'aide du clavier de composition, entrez le nombre de copies voulu (jusqu'à 99).
- 4 Appuyez sur **Options** et sur **▲** ou sur **▼** pour sélectionner **Visualis page**.
Appuyez sur **Menu/Régler**.
- 5 Appuyez sur **▲** ou sur **▼** pour sélectionner **2 en 1 (P)**, **2 en 1 (H)**, **4 en 1 (P)**, **4 en 1 (H)**, **Bannière (3x3)** ou **Off(1 en 1)**.
Appuyez sur **Menu/Régler**.
- 6 Appuyez sur **Mono Marche** ou **Couleur Marche** pour numériser le document.
- 7 L'appareil numérise un document et commence à imprimer.



Si vous avez sélectionné **Glacé** pour le paramètre **Type de papier** pour les copies N en 1, l'appareil imprimera les images comme si vous aviez sélectionné **Papier ordinaire**.



- Les copies N en 1 ne sont pas disponibles avec des copies couleur multiples.
- Les copies couleur N en 1 ne sont pas disponibles pour FAX-1840C et MFC-3240C.

Placez le document *face vers le bas* dans la direction indiquée ci-dessous.

2 en 1 (P)



2 en 1 (H)

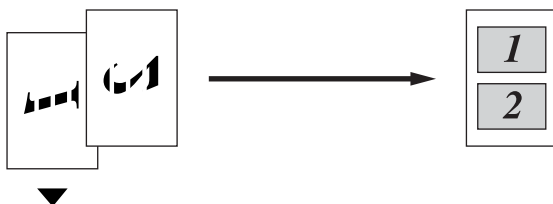

4 en 1 (P)

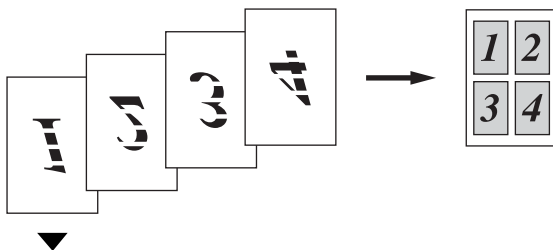

4 en 1 (H)

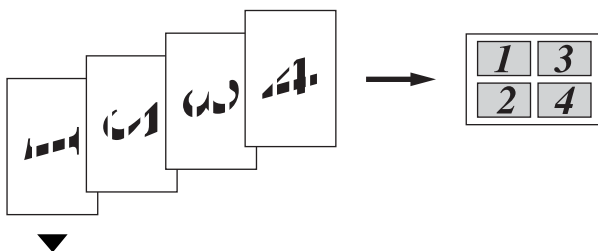

Modification des réglages de copie par défaut

Vous pouvez sauvegarder les réglages de copie utilisés le plus souvent en les réglant par défaut. Les nouveaux paramètres seront conservés en mémoire jusqu'à ce que vous les modifiez à nouveau.

Augmenter la vitesse ou la qualité de copie

- 1 Appuyez sur **Menu/Régler, 3, 1.**
- 2 Appuyez sur ▲ ou sur ▼ pour sélectionner **Normal, Meilleur ou Rapide.**
Appuyez sur **Menu/Régler.**
- 3 Appuyez sur **Arrêt/Sortie.**

Réglage de la luminosité

- 1 Appuyez sur **Menu/Régler, 3, 2.**
- 2 Appuyez sur ▲ pour éclaircir la photocopie.
—OU—
Appuyez sur ▼ pour assombrir la photocopie.
Appuyez sur **Menu/Régler.**
- 3 Appuyez sur **Arrêt/Sortie.**

Réglage du contraste

Les paramètres **Contraste** vous permettent d'augmenter la netteté et la vivacité de vos images.

- 1 Appuyez sur **Menu/Régler, 3, 3.**
- 2 Appuyez sur ▲ afin d'augmenter le contraste.
—OU—
Appuyez sur ▼ afin de diminuer le contraste.
Appuyez sur **Menu/Régler.**
- 3 Appuyez sur **Arrêt/Sortie.**

Réglage de la saturation des couleurs

- 1 Appuyez sur **Menu/Régler**, **3**, **4**. 4.Réglage coul
- 2 Appuyez sur ▲ ou sur ▼ pour sélectionner *Rouge*, *Vert* ou *Bleu*.
Appuyez sur **Menu/Régler**.
- 3 Appuyez sur ▲ afin d'augmenter la saturation des couleurs.
—OU—
Appuyez sur ▼ afin de diminuer la saturation des couleurs.
Appuyez sur **Menu/Régler**.
- 4 Revenez à l'étape 2 pour choisir la couleur suivante.
—OU—
Appuyez sur **Arrêt/Sortie**.

Message de mémoire saturée

Si, au cours d'un tirage, la mémoire arrive à saturation, l'afficheur ACL vous indiquera les étapes à suivre.

Si le message *Mémoire épuisée* s'affiche, appuyez sur **Arrêt/Sortie** pour annuler ou sur **Mono Marche** ou **Couleur Marche** pour copier les pages numérisées. Vous devez alors effacer quelques-unes des tâches stockées en mémoire avant de pouvoir continuer.



Pour disposer de plus de mémoire, désactivez la fonction *Mise en mémoire de télécopies*.

(Voir *Réglage du mode Mise en mémoire de télécopies* à la page 6-3.)

—OU—

Imprimez les télécopies stockées en mémoire.

(Voir *Impression de télécopies depuis la mémoire* à la page 4-10.)

Lorsque le message *Mémoire épuisée* s'affiche, vous pouvez toujours continuer le tirage de vos copies. Pour cela, imprimez d'abord toutes les télécopies reçues et stockées en mémoire, puis remettez l'intégralité de l'espace mémoire à 100 %.

Restrictions juridiques

Les reproductions couleur de certains documents sont illégales et peuvent entraîner des poursuites juridiques. Le présent avertissement tient lieu de guide et ne représente aucunement une liste complète des interdictions possibles. En cas de doute sur un type de document particulier, nous vous suggérons de demander conseil.

Il est strictement interdit par la loi de reproduire les documents suivants, qu'ils soient émis par le gouvernement des États-Unis, le gouvernement du Canada ou une des agences de ces derniers:

- Billets de banque
- Obligations ou autres titres d'emprunt
- Certificats de dépôt
- Timbres fiscaux (oblitérés ou non oblitérés)
- Documents relatifs au service militaire
- Passeports
- Timbres-poste du Canada et des États-Unis (oblitérés ou non oblitérés)
- Timbres alimentaires
- Documents d'immigration
- Chèques ou traites tirés par des organismes gouvernementaux
- Insignes ou documents d'identification

Il est interdit de reproduire les oeuvres protégées par la loi sur le droit d'auteur. Toutefois, il est permis d'en reproduire des sections à des fins d'«utilisation équitable». Leur reproduction à grand volume constitue un usage abusif.

Les œuvres d'art sont considérées comme ouvrages protégés par le droit d'auteur.

La législation de certaines provinces et de certains États interdit strictement la reproduction des permis de conduire et des titres de propriété d'un véhicule motorisé.

10 Walk-Up PhotoCapture Center™

(MFC-3340CN uniquement)

Introduction

Même si votre appareil n'est pas raccordé à votre ordinateur, vous pouvez imprimer des photographies directement à partir d'un appareil photo numérique. Votre appareil de Brother comporte cinq lecteurs (fentes) à utiliser avec la plupart des appareils photo numériques: CompactFlash®, SmartMedia®, Memory Stick®, SecureDigital™, et xD-Picture Card™.

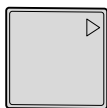

CompactFlash®



SmartMedia®



Memory Stick®



SecureDigital™



xD-Picture Card™

La fonction de PhotoCapture Center™ vous permet d'imprimer les photographies numériques de votre appareil photo numérique à la haute résolution pour obtenir l'impression de qualité de photographie.



- miniSD™ peut être utilisé avec un adaptateur miniSD™.
- Memory Stick Duo™ peut être utilisé avec un adaptateur Memory Stick Duo™.
- Les adaptateurs ne font pas partie de l'appareil. Contactez un autre fournisseur pour obtenir les adaptateurs.

Conditions de fonctionnement du PhotoCapture Center™

Afin d'éviter tout genre de problèmes, rappelez-vous que:

- Le format du fichier DPOF sur la carte mémoire doit être valide. (Voir *Impression en mode DPOF* à la page 10-8.)
- Les fichiers d'images doivent porter l'extension .JPG (les autres extensions, comme .JPEG, .TIF ou .GIF, ne sont pas prises en charge).
- Les opérations d'impression du Walk-up PhotoCapture Center™ doivent se dérouler séparément des opérations du PhotoCapture Center™, lesquelles ont recours à l'ordinateur. (Un fonctionnement simultané n'est pas possible.)
- IBM Microdrive™ n'est pas compatible avec l'appareil.
- L'appareil peut lire un maximum de 999 fichiers sur une carte mémoire.
- N'utilisez que des cartes mémoire SmartMedia à tension nominale de 3,3 V.



Lors de l'impression des IMAGES ou de l'INDEX, le PhotoCapture Center™ imprime toutes les images valides, même si une ou plusieurs images ont été endommagées. Dans le cas d'une image endommagée, seul le segment intact peut être imprimé.



Votre appareil a été conçu pour lire des cartes mémoire qui ont été formatées par un appareil photo numérique.

Quand un appareil photo numérique formate une carte mémoire, il crée un dossier spécial dans lequel il copie les données d'image. Si vous devez modifier les données d'image enregistrées sur une carte mémoire avec votre PC, nous vous conseillons de ne pas modifier la structure du dossier créé par l'appareil photo numérique. Lorsque vous sauvegardez des fichiers d'image nouveaux ou modifiés sur la carte mémoire, nous vous conseillons aussi d'utiliser le même dossier utilisé par votre appareil photo numérique. Si les données ne sont pas sauvegardées dans le même dossier, l'appareil risque de ne pas pouvoir lire le fichier ou imprimer l'image.

Mise en route

Introduisez la carte fermement dans la fente appropriée.

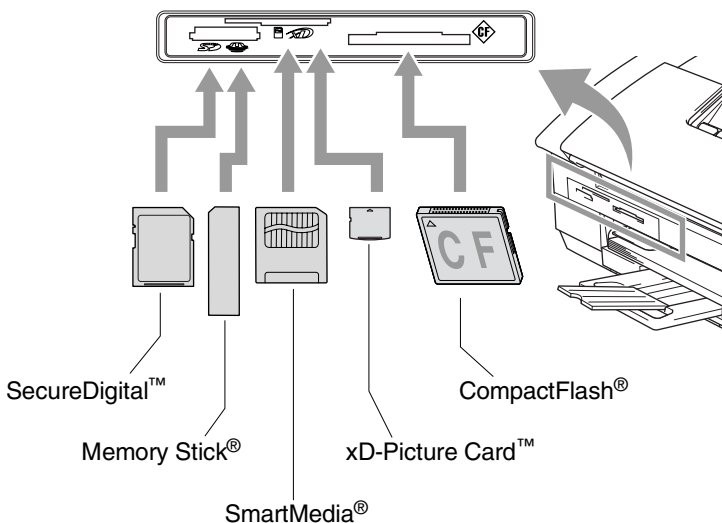

SaisiePhoto Les voyants de la touche:

- Le voyant **SaisiePhoto** est allumé (ON): la carte mémoire est correctement insérée.
- Le voyant **SaisiePhoto** est éteint (OFF): la carte mémoire n'est pas correctement insérée.
- Le voyant **SaisiePhoto** CLIGNOTE: la carte mémoire est en lecture ou en écriture.

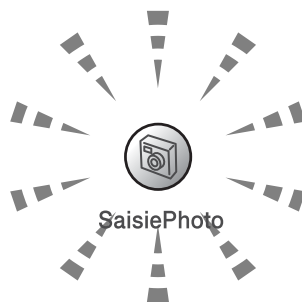

- ❗ Ne débranchez PAS le cordon d'alimentation et Ne retirez PAS la carte mémoire du lecteur (fente) pendant que l'appareil lit ou écrit sur la carte (le témoin de la touche **SaisiePhoto** clignote). **Si non, vous risquez de perdre les données ou d'endommager la carte.**

L'appareil ne peut lire qu'une carte mémoire à la fois, il est donc inutile d'insérer plus d'une carte.

Les étapes décrites ci-dessous vous donnent un aperçu de la fonction Impression directe. Pour des instructions plus détaillées, reportez-vous aux pages suivantes de ce chapitre.

1 Insérez la carte mémoire fermement dans le lecteur (fente).

Lorsque vous insérez la carte mémoire dans la fente propre, l'afficheur ACL affiche.

C.Flash activé

App Saisie photo...



Le message actif de mémoire s'affiche pendant 60 secondes avant de disparaître. Même durant cet affichage, il vous est permis d'entrer le mode PhotoCapture en appuyant sur **SaisiePhoto**.

2 Appuyez sur **SaisiePhoto**.

Si votre appareil photo numérique prend en charge l'impression DPOF, voir *Impression en mode DPOF* à la page 10-8.

3 Imprimez l'index qui indique les photos enregistrées sur votre carte mémoire sous forme de timbres-poste. Votre appareil donnera un numéro d'image à chaque timbre-poste.

Appuyez sur ▲ ou sur ▼ pour sélectionner `Imprimer index` puis appuyez sur **Menu/Régler**.

Appuyez sur **Couleur Marche** pour lancer l'impression de la feuille d'index.

(Voir *Impression de l'index (timbres-poste)* à la page 10-5.)

4 Pour imprimer les images, appuyez sur ▲ ou sur ▼ pour sélectionner `Imprimer images` puis appuyez sur **Menu/Régler**.

Tapez le numéro de l'image et appuyez sur **Menu/Régler**.

Appuyez sur **Couleur Marche** pour lancer l'impression.

(Voir *Impression d'images* à la page 10-6.)



Vous pouvez changer les réglages d'impression des images, comme par exemple le Type de papier & le Format du papier, le Format de l'impression et le nombre de copies. (Voir *Impression d'images* à la page 10-6.)

Impression de l'index (timbres-poste)

Le PhotoCapture Center™ affecte un numéro à chaque image (n° 1, n° 2, n° 3 et ainsi de suite).



➔ No. 1
DEI.JPG

01.01.2003
100KB

Il ne reconnaît pas d'autres systèmes de numérotation ni les noms de fichiers utilisés par votre appareil photo numérique ou votre PC. Vous pouvez imprimer l'index (il s'agit d'une page comportant cinq ou six timbres-poste par ligne) pour vérifier les images stockées sur la carte mémoire.

- 1 Assurez-vous que la carte mémoire est bien insérée.
Appuyez sur **SaisiePhoto**. (Voir à la page 10-3.)
- 2 Appuyez sur ▲ ou sur ▼ pour sélectionner `Imprimer index`.
Appuyez sur **Menu/Régler**.
- 3 Appuyez sur ▲ ou sur ▼ pour sélectionner `6 images/lignes` ou `5 images/lignes`.
Appuyez sur **Menu/Régler**.

Index



5 images/lignes

Index

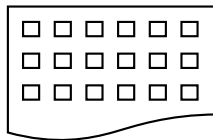

6 images/lignes

- 4 Appuyez sur **Couleur Marche** pour lancer l'impression.



Le temps d'impression de 5 images par ligne sera plus long que celui de six images par ligne, mais la qualité d'impression sera supérieure. Pour imprimer une image, voir *Impression d'images* à la page 10-6.

Impression d'images

Avant de passer à l'impression d'une image individuelle, il vous faudra connaître son numéro d'image.



Imprimez d'abord l'index.

(Voir *Impression de l'index (timbres-poste)* à la page 10-5.)

- 1 Assurez-vous que la carte mémoire est bien insérée.
Appuyez sur **SaisiePhoto**. (Voir à la page 10-3.)
- 2 Appuyez sur ▲ ou sur ▼ pour sélectionner `Imprimer images`.
Appuyez sur **Menu/Régler**.



Si votre carte mémoire contient des informations DPOF valides, l'afficheur ACL affiche `Impres dpof:Oui`, consultez *Impression en mode DPOF* à la page 10-8.

- 3 Utilisez le clavier de composition pour entrer le numéro d'image à imprimer depuis la page d'Index (timbres-poste).

Touche entr régl

No.:1,3

Appuyez sur **Menu/Régler**.

Répétez cette procédure jusqu'à ce que vous ayez entré tous les numéros d'images souhaités.



Vous pouvez saisir tous les numéros en une seule fois en utilisant la touche * pour une virgule ou la touche # pour le trait d'union. (Par exemple, saisissez **1 * 3 * 6** - pour imprimer les images No.1, No.3 et No.6. Entrez **1#5** pour imprimer les images n° 1 à n° 5).

- 4 Une fois les numéros d'images sélectionnés, appuyez à nouveau sur **Menu/Régler** et passez à l'étape 5.
—OU—

Si vous avez terminé le paramétrage, appuyez sur **Couleur Marche**.

Type de papier et Format du papier

- 5** Appuyez sur ▲ ou sur ▼ pour sélectionner le type de papier souhaité, Lettre Glacé, 4pox6po glacé, 5pox7po glacé, A4 glacé, Lettre Ordinaire, A4 ordinaire, Lettre Jet d'en, A4 jet d'encre ou 4pox6po jet enc.

Appuyez sur **Menu/Régler**.

Si vous avez sélectionné Lettre ou A4, passez à l'étape 6.

Si vous avez sélectionné un autre format, passez à l'étape 7.

—OU—

Si vous avez terminé le paramétrage, appuyez sur **Couleur Marche**.

Dimension de la zone d'impression



- 6** Si vous avez sélectionné Lettre ou A4, appuyez sur ▲ ou ▼ pour sélectionner la dimension de la zone d'impression (4pox3po, 5pox3.5po, 6pox4po, 7pox5po, 8pox6po ou Format max).

Appuyez sur **Menu/Régler** et passez à l'étape 7.

—OU—

Si vous avez terminé le paramétrage, appuyez sur **Couleur Marche**.

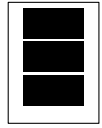
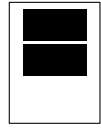
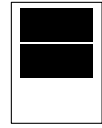
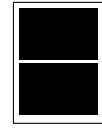
Position imprimée pour le papier Lettre

1 4pox3po	2 5pox3.5po	3 6pox4po	4 7pox5po	5 8pox6po	6 Format max
					

Nombre de copies

- 7** Utilisez le clavier de composition pour entrer le nombre de copies souhaité.

Appuyez sur **Menu/Régler**.

- 8** Appuyez sur **Couleur Marche** pour imprimer.



Vos réglages provisoires seront conservés jusqu'à ce que vous retiriez la carte mémoire du lecteur (fente), imprimiez des images ou appuyiez sur **Arrêt/Sortie**.

Impression en mode DPOF

L'abréviation DPOF signifie Digital Print Order Format.

Les grands fabricants d'appareils photo numériques (Canon Inc., Eastman Kodak Company, Fuji Photo Film Co., Ltd., Matsushita Electric Industrial Co., Ltd. et Sony Corporation.) ont mis au point la norme DPOF en vue de simplifier l'impression des images numériques.

Si votre appareil photo numérique est compatible DPOF, sélectionnez, à l'aide de son écran, les images et le nombre de copies souhaités.

Une fois la carte mémoire DPOF (CompactFlash®, SmartMedia®, Memory Stick®, SecureDigital™ et xD-Picture Card™) insérée dans la fente de l'appareil, l'image sélectionnée est aisément imprimée.

- 1 Insérez la carte mémoire dans le lecteur (fente).

C.Flash activé

App Saisie photo...



Le message actif de mémoire s'affiche pendant 60 secondes avant de disparaître. Même durant cet affichage, il vous est permis d'entrer dans le mode PhotoCapture en appuyant sur **SaisiePhoto**.

- 2 Appuyez sur **SaisiePhoto**.

- 3 Appuyez sur ▲ ou sur ▼ pour sélectionner `Imprimer images`. Appuyez sur **Menu/Régler**.

- 4 Si la carte renferme un fichier DPOF, l'afficheur ACL affiche ce qui suit:

Sél ▲▼ & Régler

Impres dpof:Oui

- 5 Appuyez sur ▲ ou sur ▼ pour sélectionner `Oui`.

Sél ▲▼ & Régler

Appuyez sur **Menu/Régler**.

Impres Dpof:Non



Si vous souhaitez sélectionner les images et leurs options d'impression à ce moment-là, sélectionnez `Non`.

- 6 Appuyez sur **Couleur Marche** pour imprimer.

Modification des réglages par défaut

Vous pouvez sauvegarder les réglages PhotoCapture Center™ utilisés le plus souvent en les réglant par défaut. Les nouveaux paramètres seront conservés en mémoire jusqu'à ce que vous les modifiez à nouveau.

Augmenter la vitesse ou la qualité d'impression

- 1 Appuyez sur **Menu/Régler, 4, 1.** 1.Qualité Impres
- 2 Appuyez sur ▲ ou sur ▼ pour sélectionner **Normal** ou **Photo**.
Appuyez sur **Menu/Régler**.
- 3 Appuyez sur **Arrêt/Sortie**.

Réglage du papier et du format

- 1 Appuyez sur **Menu/Régler, 4, 2.** 2.Papier/Format
- 2 Appuyez sur ▲ ou sur ▼ pour sélectionner **Lettre Glacé, 4pox6po glacé, 5pox7po glacé, A4 glacé, Lettre Ordinaire, A4 ordinaire, Lettre Jet d'en, A4 jet d'encre** ou **4pox6po jet enc**.
Appuyez sur **Menu/Régler**.
Si vous avez sélectionné **Lettre** ou **A4**, appuyez sur ▲ ou sur ▼ pour sélectionner la dimension de la zone d'impression (**4pox3po, 5pox3.5po, 6pox4po, 7pox5po, 8pox6po** ou **Format max**).
Appuyez sur **Menu/Régler**.
- 3 Appuyez sur **Arrêt/Sortie**.

Réglage de la luminosité

1 Appuyez sur **Menu/Régler, 4, 3.**

3.Luminosité

2 Appuyez sur ▲ pour éclaircir une impression.

—OU—

Appuyez sur ▼ pour assombrir une impression.

Appuyez sur **Menu/Régler.**

3 Appuyez sur **Arrêt/Sortie.**

Réglage du contraste

Vous avez la possibilité de définir le niveau du contraste. Plus le niveau est élevé, plus les contours des images sont nets et percutants.

1 Appuyez sur **Menu/Régler, 4, 4.**

4.Contraste

2 Appuyez sur ▲ afin d'augmenter le contraste.

—OU—

Appuyez sur ▼ afin de diminuer le contraste.

Appuyez sur **Menu/Régler.**

3 Appuyez sur **Arrêt/Sortie.**

Accentuation des couleurs (True2Life®)

Pour obtenir des images aux couleurs vives, activez l'accentuation des couleurs (True2Life®). La durée d'impression sera plus lente.

1 Appuyez sur **Menu/Régler, 4, 5.**

5.Vraie

2 Appuyez sur ▲ ou sur ▼ pour sélectionner **On.**

Appuyez sur **Menu/Régler.**

—OU—

Sélectionnez **Off** et appuyez sur **Menu/Régler**, puis passez à l'étape 5.



Si vous sélectionnez **On**, elle vous permet de personnaliser l'équilibre des blancs, la netteté ou la densité des couleurs.

- 3 Appuyez sur ▲ ou sur ▼ pour sélectionner Bal blanche, Précision ou Densité coul..
Appuyez sur **Menu/Régler**.
- 4 Appuyez sur ▲ ou sur ▼ pour ajuster le degré d'équilibrage.
Appuyez sur **Menu/Régler**.
- 5 Appuyez sur **Arrêt/Sortie**.

■ **Équilibre des blancs**

Ce paramètre permet d'ajuster la teinte des zones blanches d'une image.

L'éclairage, les réglages de l'appareil photo et d'autres facteurs auront un effet sur l'aspect du blanc. Celui-ci peut légèrement virer au rose, au jaune ou à toute autre couleur. L'équilibre des blancs vous permet de remédier à cet effet indésirable en restituant la pureté aux zones blanches de vos images.

■ **Netteté**

Ce réglage vous permet d'accentuer les détails d'une image. Le réglage de la netteté est comparable à la mise au point sur un appareil photo. Si l'image est hors mise au point et que les détails sont flous, rectifiez le niveau de netteté.

■ **Densité de couleur**

Ce paramètre vous permet de régler la totalité de couleur d'une image. Vous pouvez augmenter ou diminuer la quantité de couleur afin de rehausser l'aspect des images trop pâles ou délavées.

Tronquage

Si votre photo est trop longue ou trop large pour rentrer dans l'espace disponible de la mise en page que vous avez sélectionnée, une partie de l'image sera automatiquement tronquée.

Le réglage par défaut est *Couper* : On. Si vous voulez imprimer toute l'image, placez ce paramètre sur *Off*.

- 1 Appuyez sur **Menu/Régler**, 4, 6.
- 2 Appuyez sur ▲ ou sur ▼ pour sélectionner *Off* (ou *On*).
Appuyez sur **Menu/Régler**.
- 3 Appuyez sur **Arrêt/Sortie**.

Couper : On

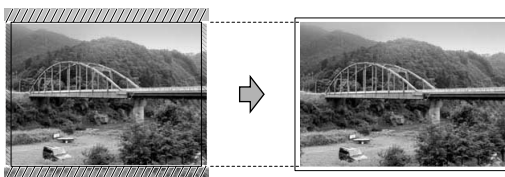

Couper : Off

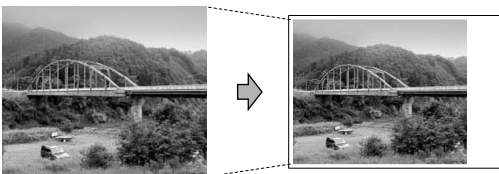

Sans bordures

Cette fonction vous permet d'agrandir la zone imprimable selon les bords du papier. La durée d'impression sera légèrement plus longue.

- 1 Appuyez sur **Menu/Régler**, 4, 7.
- 2 Appuyez sur ▲ ou sur ▼ pour sélectionner *Off* (ou *On*).
Appuyez sur **Menu/Régler**.
- 3 Appuyez sur **Arrêt/Sortie**.

Comprendre les messages d'erreur

Une fois familiarisé avec les types d'erreurs pouvant survenir dans PhotoCapture Center™, vous serez en mesure de les identifier et de choisir l'action appropriée pour les corriger.

Lorsqu'un message d'erreur apparaît à l'écran, l'appareil émet un signal sonore.

Erreur média—Ce message survient lorsque vous insérez une carte mémoire endommagée ou non formatée ou lorsque le lecteur ne fonctionne pas. Retirez la carte mémoire pour corriger l'erreur.

Aucun fichier—Ce message apparaîtra si vous tentez d'accéder à la carte mémoire dans le lecteur (fente) ne contenant aucun fichier .JPG.

Mémoire épuisée—Ce message survient si la taille de vos fichiers d'images dépasse la capacité de stockage mémoire de l'appareil.

Utilisation du PhotoCapture Center™ depuis votre PC

Vous avez la possibilité d'accéder à la carte mémoire qui est dans le lecteur (fente) de l'appareil à partir de votre PC.

(Voir *Utilisation du PhotoCapture Center™ de votre PC* à la page 6-1 dans le Guide d'utilisation du logiciel sur le CD-ROM ou *Utilisation du PhotoCapture Center™ à partir d'un Macintosh®* (pas disponible pour MFC-3240C et MFC-5440CN) à la page 8-47 dans le Guide d'utilisation du logiciel sur le CD-ROM.)

Utilisation du PhotoCapture Center™ pour la numérisation de documents

Vous pouvez numériser les documents et les sauvegarder en carte mémoire pour rendre les documents rapidement et facilement exécutables. (Voir *Numéris. vers carte* (pas disponible sur les modèles MFC-3240C, MFC-210C et MFC-5440CN) à la page 2-23 dans le Guide d'utilisation du logiciel sur le CD-ROM.)

11 Renseignements importants

Avis de téléphone et FCC standard Ces avis sont en vigueur pour les modèles vendus et utilisés aux Etats-Unis uniquement.

**Cet appareil est compatible avec les prothèses auditives.
(FAX-1840C et FAX-1940CN uniquement)**

**Pour la programmation des numéros d'urgence et les essais
d'appel aux numéros d'urgence:**

- Ne raccrochez pas et expliquez brièvement au répartiteur la raison de votre appel.
- Effectuez les essais d'appel aux heures creuses; par exemple, tôt le matin ou tard le soir.

Cet appareil est conforme aux dispositions de la section 68 des règles de la FCC et des normes adoptées par l'ACTA (America's Carrier Telecommunications Association, Association des fournisseurs de télécommunications aux États-Unis). Le panneau arrière comporte une étiquette indiquant, entre autres, une identification produit sous format US: AAEEQ##TXXXX. Vous devez, le cas échéant, fournir cet identificateur à votre compagnie de téléphone.

Cet appareil peut être raccordé en toute sécurité au réseau téléphonique à l'aide d'une prise modulaire standard, USOC RJ11C.

La fiche et la prise utilisées pour brancher cet appareil au réseau téléphonique et au circuit de câblage doivent être conformes aux dispositions de la section 68 des règles de la FCC et aux normes adoptées par l'ACTA. Un cordon téléphonique muni d'une fiche modulaire et conforme aux réglementations des deux organismes susmentionnés est livré avec ce produit. Le cordon a été conçu pour être branché sur une prise modulaire compatible et homologuée. Pour plus de détail à ce sujet, veuillez consulter les instructions d'installation.

La somme des indices d'équivalence de la sonnerie (REN) sert à déterminer le nombre d'appareils pouvant être connectés à une ligne téléphonique. Une somme d'indices trop élevée peut causer des problèmes techniques, comme l'impossibilité des appareils d'émettre une sonnerie lors d'un appel entrant. Dans la plupart des régions, la somme des indices d'équivalence de la sonnerie (REN) de tous les appareils raccordés à une ligne ne doit pas dépasser cinq (5,0). Pour connaître le nombre d'appareils pouvant être connectés à une seule ligne, suivant la somme totale des indices d'équivalence de la sonnerie de tous les appareils, veuillez contacter la compagnie de téléphone dans votre localité. La somme totale des indices d'équivalence de la sonnerie pour les produits homologués après le 23 juillet 2001 correspond à une section de l'identification du produit présentée avec le format US:AAAEQ##TXXXX. Les chiffres indiqués par ## représentent le REN sans la décimale (par ex., 06 est le REN de 0.6). Pour les produits anciens, le REN est indiqué séparément de l'étiquette.

Si cet appareil nuit au bon fonctionnement du réseau téléphonique, la compagnie de téléphone vous avisera de la possibilité d'une interruption temporaire du service. Mais si un préavis n'est pas pratique, la compagnie de téléphone avertira le client le plus tôt possible. Vous serez également informé de votre droit de déposer, au besoin, une plainte auprès de la FCC.

Votre compagnie de téléphone peut modifier ses installations, ses équipements, ses opérations et ses procédures, ce qui pourrait affecter le bon fonctionnement de votre appareil. Si tel est le cas, elle vous en préviendra pour que vous puissiez prendre des mesures afin d'éviter toute interruption de service.

Si cet appareil venait à présenter des problèmes techniques, veuillez communiquer avec le service à la clientèle de Brother pour obtenir des informations relatives à la garantie et aux prestations de réparation. (Voir *Numéros de Brother* à la page ii.) Si cet appareil nuit au bon fonctionnement du réseau téléphonique, la compagnie de téléphone pourra vous demander de débrancher celui-ci et de le laisser débranché jusqu'à ce que le problème ait été corrigé.

L'abonnement à un service de ligne partagée est tarifé selon le barème des tarifs des provinces ou des États. Contactez la commission des services publics ou des services d'entreprise dans votre localité pour obtenir plus d'informations.

Si votre domicile dispose d'un système d'alarme particulier connecté à votre ligne téléphonique, assurez-vous que l'installation de cet appareil ne désactive pas le système d'alarme. Si vous avez des questions sur la désactivation inopinée de votre système d'alarme, appelez la compagnie de téléphone ou un installateur qualifié dans votre localité.

Si vous n'arrivez pas à résoudre un quelconque problème concernant votre appareil, appelez le service à la clientèle de Brother. (Voir *Numéros de Brother* à la page ii.)

AVERTISSEMENT

Pour éviter tout risque d'électrocution, débranchez toujours tous les cordons des prises murales avant de réparer, de modifier ou d'installer cet appareil.

Cet appareil ne doit pas être utilisé sur une ligne publique ni branché sur une ligne partagée.

Brother n'assume aucune responsabilité financière ou autre pouvant découler de l'utilisation de ces renseignements, ni les dommages directs, spéciaux ou consécutifs. Le présent document n'accorde ni n'assure aucune garantie.

AVERTISSEMENT

Cet appareil a été certifié conforme aux règles de la FCC applicables aux États-Unis uniquement. Une fiche mise à la terre doit être branchée sur une prise de courant CA mise à la terre après avoir vérifié les caractéristiques de la source de courant locale afin que l'appareil fonctionne correctement et en toute sécurité.

Énoncé de conformité FCC (Federal Communications Commission, États-Unis seulement)

Partie responsable: Brother International Corporation
100 Somerset Corporate Boulevard
Bridgewater, NJ 08807-0911 États-Unis
TÉL: (908) 704-1700

affirme que le produit

Nom du produit: FAX-1840C, FAX-1940CN, MFC-3240C, MFC-3340CN sont conformes aux dispositions de la section 15 des règles de la FCC. Son fonctionnement est soumis aux deux conditions suivantes: (1) Cet appareil ne doit pas provoquer d'interférences gênantes; (2) cet appareil doit tolérer les interférences reçues, notamment celles susceptibles d'en perturber le bon fonctionnement.

Cet appareil a été soumis à des essais et s'est révélé conforme aux tolérances d'un dispositif numérique de classe B, conformément à la section 15 des règles de la FCC. Ces tolérances sont destinées à assurer un niveau de protection adéquate contre les interférences gênantes dans un milieu résidentiel. Cet appareil produit, utilise et peut émettre de l'énergie sous forme de radiofréquences et, s'il n'est pas installé ou utilisé conformément aux instructions, peut provoquer des interférences susceptibles de perturber les télécommunications radio. Aucune garantie n'est cependant faite quant à l'absence de toute interférence dans un milieu donné. Si l'appareil provoque des interférences nuisibles à la réception radio ou télévision, ce qui peut être déterminé par sa mise hors et sous tension, l'utilisateur est invité à y remédier en prenant une ou plusieurs des mesures suivantes:

- Réorienter ou déplacer l'antenne de réception;
- Éloigner l'appareil du poste récepteur;
- Brancher l'appareil sur une prise indépendante du circuit d'alimentation du récepteur;
- Consulter le revendeur ou un technicien de radio/télévision expérimenté.

Important

Tout changement ou toute modification qui n'est pas approuvée expressément par Brother Industries, Ltd. peut rendre nulle l'autorité de l'utilisateur à exploiter cet appareil.

Avis de conformité de Industrie Canada (Canada uniquement)

Cet appareil numérique de classe B répond à la norme ICES-003 du Canada.

Cet appareil numérique de la classe B est conforme à la norme NMB-003 du Canada.

Pour votre sécurité

Pour garantir une utilisation en toute sécurité, branchez la fiche à trois broches fournie uniquement dans une prise d'alimentation à trois broches standard correctement mise à la terre par l'intermédiaire du circuit électrique domestique.

Le fait que l'équipement fonctionne correctement ne signifie pas que l'alimentation est mise à la terre et ne prouve pas la sécurité de l'installation. Pour votre sécurité, en cas de doute sur l'efficacité de la mise à la terre de l'alimentation, consultez un électricien qualifié.

Connexion LAN (FAX-1940CN et MFC-3340CN uniquement)

Attention

Ne raccordez pas cet appareil à une connexion LAN soumise à des surtensions.

Consignes de sécurité importantes

- 1** Lisez attentivement chacune des consignes énumérées ci-dessous.
- 2** Conservez ces consignes dans un lieu sûr à des fins de consultation ultérieure.
- 3** Respectez toutes les consignes et tous les avertissements inscrits sur l'appareil.
- 4** Débranchez cet appareil de la prise murale avant de le nettoyer. N'utilisez pas de produits nettoyants liquides ou en aérosol. Utilisez plutôt un chiffon humide.
- 5** N'utilisez pas cet appareil près de l'eau.
- 6** Ne placez pas cet appareil sur un chariot, un socle ou une table instable. Le produit risque de tomber, ce qui pourrait causer des dégâts considérables.
- 7** Les fentes et les ouvertures pratiquées à l'arrière et dans le dessous de l'appareil servent à la ventilation. Pour assurer le bon fonctionnement de l'appareil et pour le protéger contre toute surchauffe, veillez à ne jamais obstruer ou couvrir ces ouvertures. Ces ouvertures ne doivent jamais être bloquées par le positionnement de l'appareil sur un lit, un divan, un tapis ou toute autre surface comparable. Ne le placez jamais au-dessus ni à proximité d'une source de chaleur, comme un radiateur ou un appareil de chauffage. Ne l'encastrez pas dans un cabinet sans prévoir tout d'abord une aération suffisante.
- 8** L'appareil doit être mis en service uniquement à l'aide d'une source d'alimentation dont les caractéristiques électriques correspondent aux indications reprises sur la fiche signalétique des caractéristiques de l'appareil. En cas de doute, consultez le revendeur ou la compagnie d'électricité dans votre localité. Utilisez uniquement le cordon d'alimentation fourni avec cet appareil.
- 9** Cet appareil est fourni avec un cordon doté d'une fiche électrique à trois fils avec mise à la terre, c'est-à-dire avec une troisième broche assurant la mise à la terre. Il est recommandé de n'utiliser qu'une prise d'alimentation mise à la terre. Il s'agit là d'une mesure de sécurité. Si la fiche de l'appareil ne rentre pas dans votre prise murale, adressez-vous à votre électricien pour faire remplacer la prise qui est probablement trop vieille. Évitez tout expédient qui priverait l'appareil de la mise à la terre.
- 10** Ne placez pas d'objets sur le cordon d'alimentation et n'installez pas ce produit dans un endroit où des personnes pourraient marcher sur le cordon.

- 11** Si vous utilisez une rallonge électrique, assurez-vous que l'ampérage total des appareils qui y sont branchés ne dépasse pas l'ampérage nominal de la rallonge. De même, vérifiez que la charge totale de tous les appareils branchés sur la prise murale en courant alternatif ne dépasse pas 15 ampères (États-Unis seulement).
- 12** Ne placez pas d'objet devant l'appareil afin d'éviter de bloquer la réception de télécopies. Ne déposez rien sur le plateau d'éjection des télécopies reçues.
- 13** Attendez que toutes les pages soient entièrement sorties avant de les retirer de l'appareil.
- 14** N'introduisez aucun objet dans les ouvertures du châssis, lequel pourrait entrer en contact avec des points de tension dangereux ou provoquer un court-circuit, cause possible d'un incendie ou des décharges électriques. Ne répandez jamais de liquide sur l'appareil. Ne tentez pas de réparer vous-même l'appareil. En ouvrant l'appareil ou en retirant les capots, vous vous exposez non seulement à des tensions dangereuses et à d'autres risques, mais vous annulez également la garantie. Confiez les réparations à un technicien qualifié d'un des centres d'entretien agréés de Brother. Pour l'endroit de votre Centre d'entretien agréé de Brother le plus proche, veuillez appeler
Aux Etats-Unis: 1-800-284-4357 ou
Au Canada: 1-877-BROTHER.
(Voir *Numéros de Brother* à la page ii.)
- 15** Débranchez l'appareil de la prise de courant CA et confiez-en la réparation à un technicien agréé dans les circonstances suivantes:
- Le cordon d'alimentation est endommagé ou usé;
 - Un liquide a été répandu sur l'appareil;
 - L'appareil a été exposé à la pluie ou à de l'eau;
 - L'appareil ne fonctionne pas normalement alors que vous suivez les instructions. Limitez-vous aux réglages expliqués dans le présent Guide. D'autres réglages risquent d'endommager l'appareil, ce qui nécessite souvent une réparation laborieuse par un technicien qualifié de ramener le produit en fonction normale;
 - L'appareil est tombé ou le châssis est endommagé;
 - Le comportement de l'appareil s'est sensiblement modifié, ce qui indique la nécessité d'une révision.
- 16** Pour protéger votre produit contre les surtensions, il est recommandé d'utiliser un dispositif de protection (parasurtenseur).

Marques de commerce

Le logo Brother est une marque déposée de Brother Industries, Ltd.

Brother est une marque déposée de Brother Industries, Ltd.

Multi-Function Link est une marque déposée de Brother International Corporation.

© 2004 Brother Industries, Ltd. Tous droits réservés.

Windows et Microsoft sont des marques déposées de Microsoft aux États-Unis et dans d'autres pays.

Macintosh et TrueType sont des marques déposées d'Apple Computer, Inc.

PaperPort et OmniPage OCR sont des marques déposées de ScanSoft, Inc.

Presto! PageManager est une marque déposée de NewSoft Technology Corporation.

Microdrive est une marque de commerce d'International Business Machine Corporation.

SmartMedia est une marque déposée de Toshiba Corporation.

CompactFlash est une marque déposée de SanDisk Corporation.

Memory Stick est une marque déposée de Sony Corporation.

SecureDigital est une marque de commerce de Matsushita Electric Industrial Co.Ltd., SanDisk Corporation et Toshiba Corporation.

SanDisk est concessionnaire d'une licence des marques de commerce SD et miniSD.

xD-Picture Card est une marque de commerce de Fujifilm Co.Ltd., Toshiba Corporation et Olympus Optical Co. Ltd.

Memory Stick Duo et MagicGate sont des marques de commerce de Sony Corporation.

Toutes les sociétés dont le logiciel est cité dans ce guide disposent un accord de licence de logiciel spécifique à leurs programmes propriétaires.

Tous les autres noms de marques et de produits mentionnés dans ce guide de l'utilisateur, le guide d'utilisation du logiciel (MFC-3240C et MFC-3340CN only), et le guide de l'utilisateur en réseau (FAX-1940CN et MFC-3340CN only) sont des marques déposées de leurs sociétés respectives.

12 Dépannage et entretien régulier

Dépannage

IMPORTANT

Pour obtenir une aide technique, veuillez appeler le service à la clientèle dans le pays où vous avez acheté votre appareil. Tous les appels doivent être effectués **dans** ce pays.

Messages d'erreur

Comme pour tout appareil de bureautique à la fine pointe de la technologie, il peut parfois y avoir des pannes. Dans ce cas, votre appareil identifie alors le problème et affiche un message d'erreur. Le tableau ci-dessous explique les messages d'erreur les plus fréquents.

Vous serez en mesure de corriger vous-même la plupart de ces erreurs. Si vous avez besoin d'aide supplémentaire, le site Brother Solutions Center vous offre les FAQ et conseils de dépiantage des pannes les plus récents.

Visitez-nous au site <http://solutions.brother.com>.

MESSAGES D'ERREUR		
MESSAGE D'ERREUR	CAUSE	ACTION
Auc cartouche	Une des cartouches d'encre est mal installée.	Sortez la cartouche d'encre et remettez-la en place correctement. (Voir <i>Remplacement des cartouches d'encre</i> à la page 12-25.)
Aucun fichier (MFC-3340CN uniquement)	La carte mémoire insérée dans le lecteur ne contient pas de fichier JPG.	Insérez à nouveau la carte mémoire appropriée.
Basse température	La tête d'impression est trop froide.	Laissez votre appareil se réchauffer.
Blocage papier	Le papier est coincé dans l'appareil.	(Voir <i>Bourrage de papier ou d'imprimante</i> à la page 12-6.)

MESSAGES D'ERREUR		
MESSAGE D'ERREUR	CAUSE	ACTION
chang impossible Nett impossible Init impossible Impr impossible Numér impossible	L'appareil présente un problème d'ordre mécanique. —OU— Un corps étranger tel qu'une trombone ou du papier déchiré s'est logé dans l'appareil.	<p>Fermez le support de document et le bac à document. Ouvrez le capot supérieur et enlevez tout corps étranger de l'intérieur de l'appareil. Si le message d'erreur continue, suivez les étapes ci-dessous avant de débrancher l'appareil que vous ne perderez pas des messages importants. Puis, débranchez l'appareil de la source de courant pendant plusieurs minutes (cette opération effacera tous les fax) et rebranchez-le.</p> <p>Vérifiez s'il y a des télécopies dans la mémoire de l'appareil.</p> <ol style="list-style-type: none"> 1. Appuyez sur Menu/Régler, 9, 0, 1. 2. Si l'appareil n'a pas de télécopies, débranchez l'appareil de la source de courant pendant quelques minutes puis rebranchez-le. <p>—OU—</p> <p>S'il y a des télécopies, vous pouvez les transférer à un autre télécopieur. Passez à l'étape 3.</p> <p>—OU—</p> <p>Pour le MFC-3340CN, vous pouvez transmettre les télécopies à votre PC. Voir Transférer des télécopies à votre PC.</p> <p>Transférer des télécopies à un autre télécopieur</p> <p>Si vous n'avez pas configuré votre Identifiant de poste, vous ne pouvez pas entrer le mode de transfert de télécopies.</p> <ol style="list-style-type: none"> 3. Saisissez le numéro du télécopieur auquel les télécopies seront transférées. 4. Appuyez sur Mono Marche. 5. Après le transfert des télécopies, débranchez l'appareil de la source de courant pendant quelques minutes puis rebranchez-le. <p>Vous pouvez transférer le rapport du journal de télécopie à un autre télécopieur en appuyant sur Menu/Régler, 9, 0, 2 à l'étape 1.</p> <p>Transfert de télécopies à votre PC (MFC-3340CN uniquement)</p> <p>Vous pouvez déplacer les télécopies de la mémoire de votre appareil à votre PC.</p> <ol style="list-style-type: none"> 1. Appuyez sur Menu/Régler, 2, 5, 1. 2. En utilisant ▲ ou ▼, sélectionnez 1. Récept PC FAX, puis appuyez sur Menu/Régler. <p>L'afficheur ACL vous demandera si vous voulez transférer une télécopie à votre PC.</p> <ol style="list-style-type: none"> 3. Pour transférer toutes les télécopies à votre PC, appuyez sur 1. <p>—OU—</p> <p>Pour garder toutes les télécopies dans la mémoire de l'appareil, appuyez sur 2.</p> <ol style="list-style-type: none"> 4. Après le transfert des télécopies, débranchez l'appareil de la source de courant pendant quelques minutes puis rebranchez-le. <p>(Pour plus de détails à ce sujet, voir <i>Utilisation du logiciel Brother PC-FAX</i> à la page 5-1 dans le Guide d'utilisation du logiciel sur le CD-ROM.)</p>

MESSAGES D'ERREUR		
MESSAGE D'ERREUR	CAUSE	ACTION
Couverc ouvert	Le capot supérieur n'est pas complètement fermé.	Ouvrez, puis refermez le capot supérieur.
Déconnecté	L'appel a été interrompu par le correspondant ou par son télécopieur.	Essayez à nouveau de transmettre ou de recevoir la télécopie.
Données mém.	Imprime les données mémorisées dans l'appareil.	Redémarrez l'impression depuis votre ordinateur.
	Imprime les données mémorisées dans l'appareil. Le câble USB a été débranché durant la transmission des données depuis l'ordinateur vers l'appareil.	Appuyez sur Arrêt/Sortie . L'appareil va annuler la tâche et éjecter la page imprimée.
Encre noire vide	Une ou plusieurs des cartouches d'encre sont vides. Toutes les tâches d'impression seront interrompues. Les télécopies en noir et blanc sont sauvegardées dans la mémoire tant que l'espace mémoire n'est pas saturé. Si l'appareil de l'expéditeur envoie une télécopie couleur, la "prise de contact" de l'appareil exigera que la télécopie soit envoyée en version noir et blanc. Si le télécopieur de votre correspondant peut effectuer la conversion, votre appareil recevra cette télécopie en noir et blanc.	Remplacez les cartouches d'encre. (Voir <i>Remplacement des cartouches d'encre</i> à la page 12-25.)
Err. Connexion	Vous avez essayé d'inviter à émettre télécopieur qui n'est pas programmé en mode d'attente d'une invitation à émettre.	Vérifiez la configuration de l'invitation à émettre de l'autre télécopieur.
Erreur comm	Erreur de communication causée par la mauvaise qualité de la ligne téléphonique.	Recomposez le numéro. Si le problème persiste, appelez la compagnie de téléphone dans votre localité pour faire vérifier votre ligne.
Erreur média (MFC-3340CN uniquement)	La carte mémoire est corrompue ou incorrectement formatée, ou il y a un problème dans le lecteur de support.	Introduisez à nouveau la carte fermement dans la fente pour vous assurer qu'elle est bien en place. Si l'erreur continue, vérifiez le lecteur en insérant une autre carte mémoire en marche que vous connaissez.
Mémoire épuisée	La mémoire de l'appareil est saturée.	(Transmission d'une télécopie ou opération de copie en cours) Appuyez sur Arrêt/Sortie et attendez la fin des autres opérations en cours, puis réessayez. —OU— Supprimez les données dans la mémoire. Pour disposer de plus de mémoire, désactivez la fonction Mise en mémoire de télécopies. (Voir <i>Réglage du mode Mise en mémoire de télécopies</i> à la page 6-3.) —OU— Imprimez les télécopies stockées en mémoire. (Voir <i>Impression de télécopies depuis la mémoire</i> à la page 4-10.) (Impression en cours) Réduisez les valeurs de la résolution.

MESSAGES D'ERREUR		
MESSAGE D'ERREUR	CAUSE	ACTION
Mode sd em march	L'appareil est en mode de sonnerie spéciale. Vous ne pouvez pas passer du mode Réception manuelle à un autre mode.	Désactivez la sonnerie spéciale. (Voir <i>Pour désactiver la sonnerie spéciale</i> à la page A-4.)
Noir pres vide	Une ou plusieurs cartouches d'encre manquent d'encre. Si l'appareil de l'expéditeur envoie une télécopie couleur, la "prise de contact" de l'appareil exigera que la télécopie soit envoyée en version noir et blanc. Si le télécopieur de votre correspondant peut effectuer la conversion, votre appareil recevra cette télécopie en noir et blanc.	Commandez une nouvelle cartouche d'encre. (Voir <i>Commande d'accessoires et de consommables</i> à la page iii.)
Non assigné	Vous avez essayé d'accéder à un numéro à monotouche ou abrégé non programmé.	Programmez le numéro à monotouche ou abrégé. (Voir <i>Enregistrement des numéros à monotouche</i> à la page 5-1 et <i>Enregistrement des numéros abrégés</i> à la page 5-2.)
Pas rép/occupé	Le numéro composé ne répond pas ou est occupé.	Vérifiez le numéro et composez-le à nouveau.
Températ élevée	La tête d'impression est trop chaude.	Laissez l'appareil refroidir.
Vérif original	Le document numérisé depuis l'ADF était plus long que 35,4 po environ.	Voir <i>Utilisation du chargeur automatique de documents (ADF)</i> à la page 1-8.
	Le document est coincé dans l'appareil.	Voir <i>Bourrage de documents</i> à la page 12-5
Vérif taille pap	Le format du papier n'est pas approprié.	Rechargez des feuilles dont le format est approprié (Lettre, Légal ou A4), puis appuyez sur Mono Marche ou Couleur Marche .
Vérifier papier	Le papier est épuisé dans l'appareil.	Ajoutez des feuilles de papier, puis appuyez sur Mono Marche ou Couleur Marche .
	Le papier est coincé dans l'appareil.	Voir <i>Bourrage de papier ou d'imprimante</i> à la page 12-6.

Bourrage de documents

En cas de bourrage, suivez les instructions suivantes.

Le document est coincé à l'intérieur de l'appareil, dans la partie avant.

- 1** Enlevez du chargeur automatique de documents tout papier qui n'est pas coincé.
- 2** Tirez le document coincé vers l'avant de l'appareil.

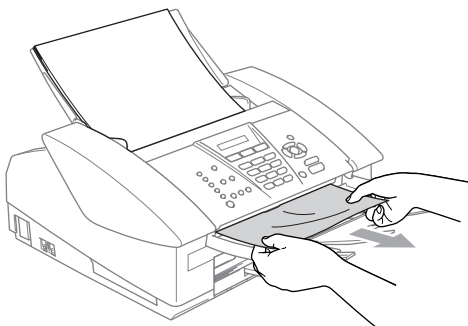

- 3** Appuyez sur **Arrêt/Sortie**.

Bourrage de papier ou d'imprimante

Retirez le papier à l'endroit où il est coincé dans l'appareil.

Le papier est coincé à l'intérieur du bac à papier

- 1 Sortez le bac à papier de l'appareil.

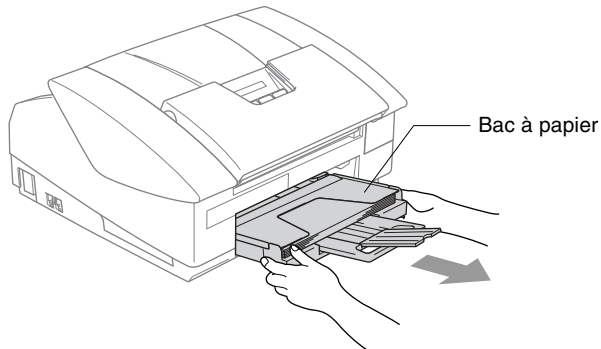

- 2 Retirez lentement le papier coincé pour l'enlever.

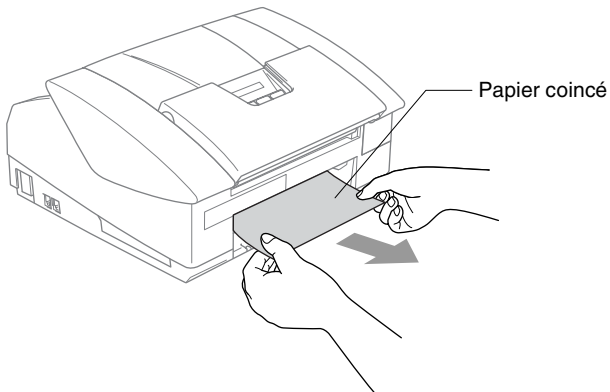

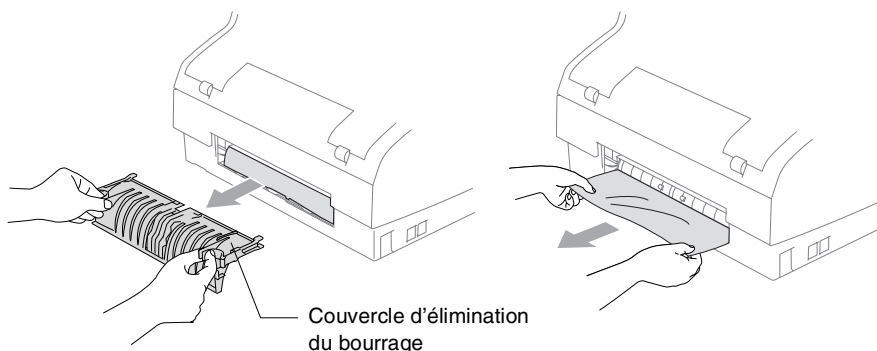

Le papier est coincé dans l'appareil.

- 1 Retirez le couvercle d'élimination du bourrage. Retirez le papier coincé de l'appareil.

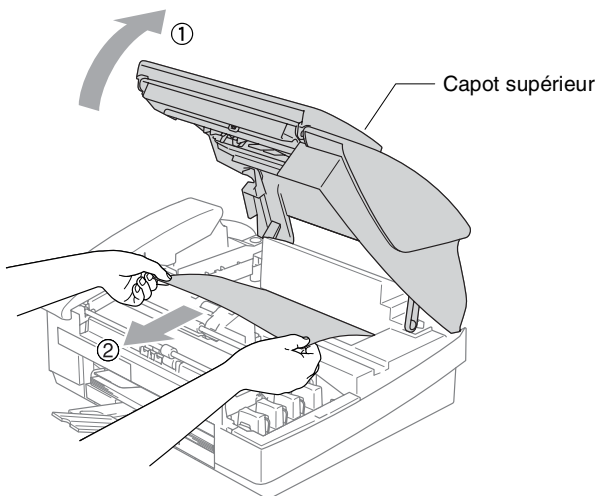

- 2 Réinsérez le couvercle d'élimination du bourrage.
- 3 Si vous ne pouvez pas retirer le papier coincé, fermez le support de document et le bac à document et soulevez le capot supérieur à sa position ouverte jusqu'à ce qu'il soit verrouillé.
- 4 Retirez le papier coincé.



-  Si le papier est coincé sous la tête d'impression, débranchez l'appareil de la source de courant pour pouvoir déplacer les têtes d'impression et ainsi sortir le papier.

5 Refermez le capot supérieur.

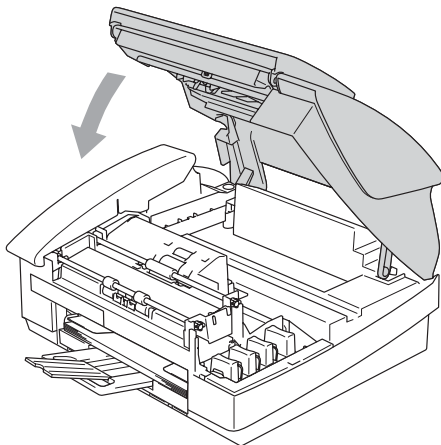



Si votre appareil présente des problèmes de fonctionnement

Si vous pensez que votre appareil a un problème, consultez le tableau ci-dessous et suivez les conseils de dépiantage des pannes. Le Centre de Solutions Brother vous offre les FAQ (foire aux questions) et les conseils de dépiantage des pannes les plus récents. Visitez-nous au site <http://solutions.brother.com>.

DIFFICULTÉ	SUGGESTIONS
Impression	
Pas de sortie imprimée	Vérifiez la connexion du câble d'interface sur l'appareil et votre ordinateur.
	Vérifiez que l'appareil est branché et que la touche Marche/Arrêt est réglée sur On.
	Une ou plusieurs cartouches d'encre sont vides. (Voir <i>Remplacement des cartouches d'encre</i> à la page 12-25.)
	Contrôlez si l'afficheur ACL affiche un message d'erreur. (Voir <i>Messages d'erreur</i> à la page 12-1.)
Impression de mauvaise qualité.	Vérifiez la qualité d'impression. (Voir <i>Vérification de la qualité d'impression</i> à la page 12-16.)
	Assurez-vous que le pilote d'imprimante ou le réglage du type de papier dans le menu correspond au type de papier utilisé. (Voir <i>Type de support (Média)</i> à la page 1-8 dans le Guide d'utilisation du logiciel sur le CD-ROM et <i>Réglage du type de papier</i> à la page 2-4.)
	Vérifiez que les cartouches d'encre sont récentes. Les cartouches ont une durée de vie de deux ans si elles sont maintenues dans leur emballage d'origine, après quoi l'encre peut sécher. La date d'expiration figure sur l'emballage des cartouches.
	Essayez d'utiliser les types de papier recommandés. (Voir <i>À propos du papier</i> à la page 1-10.)
	La température ambiante recommandée pour votre appareil est comprise entre 20 °C et 33 °C (68 °F et 91 °F).
Traits blancs horizontaux dans le texte ou les graphiques.	Nettoyez la tête d'impression. (Voir <i>Nettoyage de la tête d'impression</i> à la page 12-15.)
	Essayez d'utiliser les types de papier recommandés. (Voir <i>À propos du papier</i> à la page 1-10.)
	Si des stries horizontales apparaissent lors de l'utilisation du papier ordinaire, utilisez le mode 'Impression normale perfectionnée' pour aider à éviter la formation de stries sur certains types de papier ordinaire. Dans l'onglet 'Elémentaire' du pilote d'imprimante, cliquez sur 'Paramètres', et crochez 'Impression normale perfectionnée'. Si vous continuez à avoir des stries horizontales, changez la sélection de Type de Média à 'Papier de séchage lent' dans l'onglet 'Elémentaire' du pilote d'imprimante pour aider à améliorer la qualité d'impression.
L'appareil imprime du papier vide.	Nettoyez les têtes d'impression. (Voir <i>Nettoyage de la tête d'impression</i> à la page 12-15.)
Caractères et lignes empilées.	Vérifiez l'alignement d'impression. (Voir <i>Vérification de l'alignement d'impression</i> à la page 12-18.)
Texte ou images imprimées mis en travers.	Assurez-vous que le papier est chargé correctement dans le bac à papier et que le guide-papier latéral est ajusté correctement. (Voir <i>Comment charger le papier et les enveloppes</i> à la page 1-15.)

DIFFICULTÉ	SUGGESTIONS
Impression (Suite)	
Des taches ont coulé en haut au centre de la page imprimée.	Assurez-vous que le papier n'est pas trop épais ni gondolé. (Voir <i>À propos du papier</i> à la page 1-10.)
L'impression semble maculée ou l'encre semble couler.	Vérifiez que vous utilisez bien les types de papier appropriés. (Voir <i>À propos du papier</i> à la page 1-10.) Ne manipulez pas le papier tant que l'encre n'est pas sèche.
Des taches apparaissent au verso ou au bas de la page.	Vérifiez que le cylindre d'imprimante n'est pas maculé d'encre. (Voir <i>Nettoyage du cylindre d'imprimante de l'appareil</i> à la page 12-24.)
	Vérifiez que vous utilisez le rabat de support à papier. (Voir <i>Comment charger le papier et les enveloppes</i> à la page 1-15.)
Quelques lignes sont denses.	Cochez 'Ordre inverse' dans l'onglet Élémentaire du pilote d'imprimante.
Les sorties imprimées sont froissées.	Sur l'onglet 'Élémentaire' du pilote de l'imprimante, cliquez sur 'Paramètres' et décochez 'Impression bidirectionnelle'.
L'impression '2 en 1' ou '4 en 1' n'est pas possible.	Vérifiez que le paramètre du format de papier dans l'application utilisée correspond à celui du pilote d'imprimante.
La vitesse d'impression est trop lente.	Changer les paramètres du pilote de l'imprimante peut améliorer la vitesse d'impression. La résolution la plus haute nécessite un temps plus long pour le traitement et le transfert de données ainsi que pour l'impression. Essayez les autres paramètres de qualité dans l'onglet 'Élémentaire' du pilote de l'imprimante. En outre, cliquez sur l'onglet 'Paramètres' et vérifiez que vous avez décoché le module True2Life®.
	L'impression sans bordures est plus lente que l'impression normale. Si vous voulez imprimer plus rapidement, réglez la fonction Sans bordure sur Off. (Voir <i>Type de support (Média)</i> à la page 1-8 dans le Guide d'utilisation du logiciel sur le CD-ROM.)
Le module True2Life® fonctionne mal.	Si les données d'image dans votre application ne sont pas en pleines couleurs (p. ex., 256 couleurs), True2Life® ne fonctionnera pas. Pour assurer le bon fonctionnement de True2Life®, veuillez utiliser au moins Couleur 24 bits.
Appareil alimente des plusieurs pages	Assurez-vous que le papier est chargé correctement dans le bac à papier. (Voir <i>Comment charger le papier et les enveloppes</i> à la page 1-15.)
	Vérifiez que plus de deux types de papier ne sont pas chargés à la fois dans le bac à papier.
Des pages imprimées ne sont pas empilées uniformément.	Vérifiez que vous utilisez le rabat de support à papier. (Voir <i>Comment charger le papier et les enveloppes</i> à la page 1-15.)
Impossible d'imprimer les documents créés dans Paint Brush.	Réglez l'affichage sur la valeur "256 couleurs".
Impossible d'imprimer les documents créés dans Adobe Illustrator.	Essayez de réduire la résolution d'impression.
Imprimer des télécopies reçues	
Impression condensée et stries blanches à travers la page ou le dessus et le bas des phrases sont découpés.	Ces phénomènes peuvent être provoqués par la présence de parasites ou d'interférences sur la ligne téléphonique. Vous pouvez effectuer une copie à l'aide de la touche Mono Marche pour voir si le même problème se produit à nouveau. Si la copie est en ordre, alors le problème se trouve probablement dans la ligne téléphonique et pas dans votre appareil.
Stries verticales noires lors de la réception de télécopies.	Le numériseur de l'expéditeur est peut-être sale. Demandez à votre correspondant de faire une photocopie pour savoir si le problème provient de son télécopieur. Essayez de recevoir une télécopie provenant d'un autre télécopieur.

DIFFICULTÉ	SUGGESTIONS
Imprimer des télécopies reçues (Suite)	
Les télécopies couleur reçues ne s'impriment qu'en noir et blanc.	Remplacez les cartouches d'encre couleur qui sont vides ou presque vides, puis demandez à votre correspondant de vous envoyer à nouveau la télécopie couleur. (Voir <i>Remplacement des cartouches d'encre</i> à la page 12-25) Vérifiez que la fonction de mise en mémoire des télécopies est désactivée (en position Off). (Voir <i>Réglage du mode Mise en mémoire de télécopies</i> à la page 6-3.)
Les marges gauche et droite sont coupées ou une seule page est imprimée sur deux pages.	Activez la fonction de réduction automatique. (Voir <i>Réduite d'une télécopie entrante (réduction automatique)</i> à la page 4-10.)
Ligne téléphonique ou branchement	
Le mode de composition ne fonctionne pas (Pas de tonalité de composition)	Vérifiez que l'appareil est branché.
	Vérifiez la tonalité de composition. Si cela est possible, appelez votre appareil pour savoir s'il répond. S'il ne répond toujours pas, vérifiez le branchement du cordon de la ligne téléphonique et assurez-vous que toutes les connexions téléphoniques sont assurées. Si aucune sonnerie n'est émise lorsque vous appelez votre appareil, prenez contact avec votre compagnie de téléphone pour faire vérifier la ligne téléphonique.
	Modifiez le réglage de Tonal/Impuls. (Voir <i>Paramétrage du mode de numérotation : composition par tonalité et composition par impulsions</i> à la page 2-1.)
Réception de télécopies	
Ne peut pas recevoir une télécopie	Assurez-vous que l'appareil est réglé sur le mode de réception approprié à la configuration utilisée. (Voir <i>Opérations de réception de base (FAX-1840C, MFC-3240C et MFC-3340CN uniquement)</i> à la page 4-1 et <i>Opérations de réception de base (FAX-1940CN uniquement)</i> à la page 4-3.)
	Si vous avez souvent des interférences sur votre ligne téléphonique, essayez de changer la configuration de menu de Compatibilité à De base. (Voir <i>Compatibilité</i> à la page 12-14.)
Envoi de télécopies	
Ne peut pas envoyer une télécopie	Assurez-vous que la touche de télécopieur  est allumée. (Voir <i>Comment activer le mode Télécopieur</i> à la page 3-1.)
	Demander à l'autre correspondant de vérifier si le télécopieur recevant a du papier.
	Imprimez le Rapport de vérification des transmissions et vérifiez s'il y a une erreur. (Voir <i>Impression de rapports</i> à la page 8-3.)
Le rapport de vérification des transmissions indique 'Résultat:NG' ou 'Résultat:ERREUR'. Transmission de mauvaise qualité.	Il y a sans doute du bruit ou des parasites provisoires sur la ligne. Réessayez d'envoyer la télécopie. Si vous envoyez une télécopie par le biais du PC et que le rapport de vérification des transmissions indique "Résultat:NG", il est possible que l'appareil manque de mémoire.
	Si vous avez souvent des erreurs de transmission avec des interférences possibles sur votre ligne téléphonique, essayez de changer la configuration de menu de Compatibilité à De base. (Voir <i>Compatibilité</i> à la page 12-14.)
	Essayez de changer la résolution sur Fin ou Sup. fin. Faites une copie pour vérifier le bon fonctionnement du numériseur de votre appareil.
Stries verticales noires lors de l'envoi de télécopies.	Si la photocopie que vous effectuez présente le même problème, votre numériseur est sale. (Voir <i>Entretien régulier</i> à la page 12-23.)

DIFFICULTÉ	SUGGESTIONS
Gestion des appels entrants	
L'appareil "entend" la tonalité d'un appel vocal et l'interprète comme étant la tonalité CNG.	Si votre appareil est en mode Réception facile, il sera plus sensible aux sons. Votre appareil peut, à tort, interpréter certaines voix ou de la musique sur la ligne comme un appel de télécopie entrante et répondre par la tonalité de réception de télécopie. Désactivez le télécopieur en appuyant sur Arrêt/Sortie . Essayez d'éviter ce problème en désactivant le mode Réception facile. (Voir <i>Réception facile (MFC-3240C et MFC-3340CN uniquement)</i> à la page 4-8.)
Transmission d'un appel de télécopie vers l'appareil.	Si vous avez répondu sur l'appareil, appuyez sur Mono Marche et raccrochez immédiatement. Si vous avez répondu depuis un téléphone supplémentaire, composez le code de réception de télécopies (la valeur par défaut est (*51). Raccrochez dès que l'appareil répond à l'appel.
Services personnalisés sur une seule ligne.	Si la ligne téléphonique, sur laquelle vous avez raccordé votre appareil, est munie d'un ou plusieurs services personnalisés (appels en attente, appels en attente/identification de la ligne appelante, Ring Master (sonnerie spéciale), messagerie vocale, système d'alarme, etc.), il se peut que la réception et la transmission de télécopies en soient perturbées. Par exemple: Si vous envoyez ou recevez une télécopie alors que le signal d'un des services personnalisés est émis, ce signal peut temporairement interrompre ou gêner la transmission des télécopies. Le mode de correction d'erreurs (MCE) conçu par Brother vous aide à résoudre ce problème. Ce problème est d'ailleurs commun à tous les périphériques émetteurs ou récepteurs d'informations sur une seule ligne partagée munie de services personnalisés. S'il est impératif que toute interruption soit écartée, nous recommandons de faire poser une ligne distincte, exempte de tout service personnalisé.
Problèmes de photocopies	
Ne peut pas faire une copie	Assurez-vous que la touche Copie  est allumée. (Voir <i>Activer le mode Copie</i> à la page 9-1.)
Des lignes verticales apparaissent dans les copies	Parfois, des lignes verticales peuvent apparaître sur des copies. Nettoyez le numériseur. (Voir <i>Nettoyage du numériseur</i> à la page 12-23.)
Problèmes liés à la numérisation (MFC-3240C et MFC-3340CN uniquement)	
Des erreurs liées au protocole TWAIN/WIA se produisent lors de la numérisation.	Vérifiez que le pilote TWAIN/WIA de Brother est sélectionné comme source principale. Dans PaperPort, cliquez sur l'option Numériser dans le menu Fichier et sélectionnez le pilote TWAIN/WIA de Brother.
Problèmes liés au logiciel (MFC-3240C et MFC-3340CN uniquement)	
Ne peut pas installer le logiciel ou imprimer	Faites passer le programme MFC-Pro Suite Réparer et Installer sur le CD-ROM. Ce programme sert à réparer et à installer à nouveau le logiciel.
'Appareil occupé'	Vérifiez que l'appareil n'affiche pas de message d'erreur à l'afficheur ACL.
'Erreur de connexion'	Si votre appareil n'est pas raccordé à votre PC et si vous avez installé le logiciel de Brother, le PC indiquera "Erreur de connexion de l'appareil" chaque fois que vous lancerez Windows®. Vous pouvez choisir de ne pas tenir compte de ce message ou vous pouvez désactiver le message comme suit : Cliquez deux fois sur « \tool\warnOff.REG » depuis le CD-ROM fourni avec le produit. Pour réactiver ce message, cliquez deux fois sur « \tool\warnOn.REG » depuis le CD-ROM fourni. La touche Numériser située sur le panneau de commande de l'appareil ne fonctionnera pas tant que vous n'aurez pas redémarré l'ordinateur avec l'appareil connecté.

DIFFICULTÉ	SUGGESTIONS
Problèmes liés au PhotoCapture Center™ (MFC-3340CN uniquement)	
Le disque amovible ne fonctionne pas correctement.	<p>a) Avez-vous installé la mise à jour Windows® 2000? Si vous ne l'avez pas fait, suivez la procédure ci-dessous:</p> <ol style="list-style-type: none"> 1. Débranchez le câble USB. 2. Installez la mise à jour Windows® 2000. Reportez-vous au Guide de configuration rapide. Une fois l'installation complétée, le PC redémarrera automatiquement. 3. Patientez environ 1 minute après avoir réinitialisé le PC puis branchez le câble USB. <p>b) Enlevez la carte mémoire et introduisez-la de nouveau.</p> <p>c) Si vous avez essayé "Ejecter" à partir de Windows®, il vous faudra enlever la carte mémoire avant de pouvoir continuer.</p> <p>d) Si un message d'erreur s'affiche quand vous essayez d'éjecter la carte mémoire, c'est que celle-ci est en cours d'utilisation. Attendez un instant, puis essayez à nouveau.</p> <p>e) Si la procédure ci-dessus ne fonctionne pas, éteignez votre PC ainsi que l'appareil, puis rallumez-les. (Il faudra débrancher le cordon d'alimentation de l'appareil pour l'éteindre.)</p>
Ne peut pas accéder au Disque amovible depuis l'icône du Bureau.	Vérifiez que vous avez inséré la carte mémoire dans la fente de support.
Problèmes liés au réseau (MFC-3340CN uniquement)	
Je ne peux pas imprimer sur le réseau	Assurez-vous que l'appareil est sous tension et qu'il est en mode En ligne et en mode Prêt. Liste de configuration réseau d'impression. (Voir <i>Impression de rapports</i> à la page 8-1.) Ensuite, les réglages en cours du réseau sont imprimés. Raccordez le câble LAN au concentrateur pour vérifier que le câblage et les connexions réseau sont corrects. Si possible, essayez de connecter l'appareil à un port différent sur votre concentrateur à l'aide d'un câble différent. Si les connexions sont correctes, l'appareil affiche <i>Activer rés loc</i> pendant 2 secondes.

Compatibilité

Si vous avez des difficultés d'envoyer ou de recevoir une télécopie à cause d'interférences possibles sur la ligne téléphonique, nous vous conseillons de régler sur Egalisation pour la compatibilité avec votre ligne téléphonique. L'appareil ajuste la vitesse du modem pour les opérations de télécopieur.

1 Appuyez sur **Menu/Régler, 2, 0, 1.**

1.Compatibilité

2 Appuyez sur ▲ ou sur ▼ pour sélectionner `De base`, (ou `Normal`).

 Pour les modèles FAX-1940CN, MFC-3240C et MFC-3340CN, vous pouvez sélectionner `Haut` pour retourner à 33600 ppp.

Appuyez sur **Menu/Régler.**

3 Appuyez sur **Arrêt/Sortie.**

 ■ `De base` réduit la vitesse du modem à 9600 ppp. A moins que l'interférence soit un problème qui se représente sur votre ligne téléphonique, vous préférerez peut-être l'utiliser seulement quand c'est nécessaire.

■ `Normal` configure la vitesse du modem à 14400 ppp.

Comment améliorer la qualité d'impression

Nettoyage de la tête d'impression

Pour préserver sa bonne qualité d'impression, l'appareil nettoie périodiquement la tête d'impression. Vous pouvez lancer le processus de nettoyage manuellement si nécessaire.

Nettoyez la tête d'impression et les cartouches d'encre si des lignes horizontales apparaissent dans le texte ou les graphiques de vos documents imprimés. Vous pouvez nettoyer soit seulement le Noir, soit trois couleurs à la fois (cyan/ jaune/magenta), soit toutes les quatre couleurs à la fois.

Le nettoyage de la tête d'impression consomme une certaine quantité d'encre. Les nettoyages fréquents épuisent l'encre inutilement.

Attention

Ne touchez PAS à la tête d'impression. Sous peine de causer des dommages irrémediables et d'annuler la garantie de la tête d'impression.

- 1 Appuyez sur **Encre**.
- 2 Appuyez sur ▲ ou sur ▼ pour sélectionner **Nettoyage**. Appuyez sur **Menu/Régler**.
- 3 Appuyez sur ▲ ou sur ▼ pour sélectionner **Noir, Couleur ou Tous**. Appuyez sur **Menu/Régler**.

L'appareil nettoie alors la tête d'impression. Une fois le nettoyage terminé, l'appareil se remet automatiquement au mode Veille.



Si après cinq nettoyages de la tête d'impression vous ne constatez aucune amélioration de l'impression, demandez le service à la clientèle de Brother (voir *Numéros de Brother* à la page ii).

Vérification de la qualité d'impression

Si des couleurs et des textes décolorés ou striés apparaissent sur votre sortie imprimée, il se peut que certaines buses soient colmatées. Vous pouvez le vérifier en imprimant la feuille de contrôle de la qualité d'impression et en examinant le type de contrôle de buse.

- 1** Appuyez sur **Encre**.
- 2** Appuyez sur ▲ ou sur ▼ pour sélectionner `Test imp..`
Appuyez sur **Menu/Régler**.
- 3** Appuyez sur ▲ ou sur ▼ pour sélectionner `Qualité impr.`
Appuyez sur **Menu/Régler**.
- 4** Appuyez sur **Couleur Marche**.
L'appareil se met à imprimer la feuille de contrôle de la qualité d'impression.
- 5** Vérifiez la feuille pour voir si la qualité est OK en suivant ces étapes:

Contrôle de la qualité des blocs couleur

L'afficheur ACL affiche:

Qualité ok?

1.Oui 2.Non

- 6** Vérifiez la qualité des quatre blocs de couleur sur la feuille.
- 7** Si toutes les lignes sont nettes et visibles, appuyez sur **1** (Oui), et passez à L'étape 10.

—OU—

Si vous observez que certaines petites lignes sont manquantes, appuyez sur **2** (Non).

OK



Médiocre

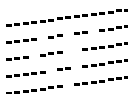

L'afficheur ACL vous demandera si la qualité d'impression est satisfaisante pour le noir et les trois couleurs.

Noir ok?

1.Oui 2.Non

- 8 Appuyez sur **2** (Non) pour le noir ou les trois couleurs posant un problème.

Début Nettoyage

L'afficheur ACL affiche:

1.Oui 2.Non

Appuyez sur **1** (Oui).

L'appareil commence alors avec le nettoyage de la tête d'impression.

- 9 Une fois l'impression terminée, appuyez sur **Couleur Marche**. L'appareil imprime à nouveau la feuille de contrôle de la qualité d'impression et retourne à l'étape 5.

- 10 Appuyez sur **Arrêt/Sortie**.

S'il manque toujours d'encre à certains endroits sur la feuille de contrôle de la qualité d'impression, répétez le nettoyage et l'essai d'impression au moins cinq fois. Si l'encre manque toujours après le cinquième nettoyage et l'impression d'essai, remplacez la cartouche de la couleur encrassée. (Il se peut que la cartouche soit restée inutilisée dans votre appareil pendant plus de six mois ou que la date d'expiration indiquée sur l'emballage soit périmée Il se peut également que l'encre ait été mal entreposée avant son utilisation.)

Une fois la cartouche d'encre remplacée, vérifiez la nouvelle en réimprimant une feuille de contrôle de la qualité d'impression. Si le problème persiste, répétez le nettoyage et l'essai d'impression au moins cinq fois pour la nouvelle cartouche d'encre. S'il manque toujours de l'encre, contactez le Service à la clientèle de Brother (voir *Numéros de Brother* à la page ii).

! Attention

Ne touchez PAS à la tête d'impression. Sous peine de causer des dommages irréremédiables et d'annuler la garantie de la tête d'impression.



Lorsqu'une buse de la tête d'impression est encrassée, l'échantillon ressemble à celui illustré ci-dessus.



Après le nettoyage de la buse de la tête d'impression, les lignes horizontales disparaissent.

Vérification de l'alignement d'impression

Il est rarement nécessaire d'ajuster l'alignement d'impression. Toutefois, si après le transport de l'appareil votre texte imprimé devient flou ou des images sont décolorées, il se peut qu'un alignement soit requis.

- 1 Appuyez sur **Encre**.
- 2 Appuyez sur ▲ ou sur ▼ pour sélectionner `Test imp..`
Appuyez sur **Menu/Régler**.
- 3 Appuyez sur ▲ ou sur ▼ pour sélectionner `Alignement`.
Appuyez sur **Menu/Régler**.
- 4 Appuyez sur **Mono Marche** ou sur **Couleur Marche**.
L'appareil se met à imprimer la feuille de contrôle de l'alignement.

L'afficheur ACL affiche:

Alignement ok?

1.Oui 2.Non

- 5 Examinez les essais d'impression à 600 ppp et à 1200 ppp afin de vérifier si l'échantillon n° 5 se rapproche le plus possible de l'échantillon type n° 0. Si l'échantillon numéro 5 pour 600 ppp et 1200 ppp se rapproche le plus, appuyez sur **1 (Oui)** pour terminer le contrôle de l'alignement, puis passez à l'étape 8.

—OU—

Si un autre numéro de votre essai correspond mieux pour 600 ppp ou 1200 ppp, appuyez sur **2 (Non)** pour sélectionner ce numéro.

- 6 Dans le cas de 600 ppp, appuyez sur le numéro de l'essai d'impression qui se rapproche le plus possible de l'échantillon type n° 0 (1 à 8).

600ppp ajust

Sél meilleur No 5
- 7 Dans le cas de 1200 ppp, appuyez sur le numéro de l'essai d'impression qui se rapproche le plus possible de l'échantillon type n° 0 (1 à 8).

1200ppp ajust

Sél meilleur No 5
- 8 Appuyez sur **Arrêt/Sortie**.

Vérification du volume d'encre

Il vous est possible de vérifier le niveau d'encre restant dans les cartouches.

- 1 Appuyez sur **Encre**.
- 2 Appuyez sur ▲ ou sur ▼ pour sélectionner `Volume encre`.
Appuyez sur **Menu/Régler**.

- 3 Appuyez sur ▲ or sur ▼ afin de sélectionner la couleur que vous souhaitez vérifier.

Volume encre

Nr: -□□□■□□□+ ▾

L'afficheur ACL indique le volume d'encre.

- 4 Appuyez sur **Arrêt/Sortie**.



(MFC-3240C et MFC-3340CN uniquement) Vous pouvez vérifier le volume d'encre depuis votre ordinateur. (Voir *Configuration à distance du MFC (pas disponible pour DCP-110C et MFC-210C)* à la page 4-1 dans le Guide d'utilisation du logiciel sur le CD-ROM ou *Configuration à distance du MFC (Mac OS® X 10.2.4 ou version supérieure) (pas disponible pour DCP-110C et MFC-210C)* à la page 8-45 dans le Guide d'utilisation du logiciel sur le CD-ROM.)

Emballage et transport de l'appareil

Si vous devez transporter l'appareil, assurez-vous d'utiliser l'emballage d'origine avec votre appareil. Tout appareil mal emballé risque d'invalider la garantie.

! Attention

Il est essentiel que l'appareil puisse ranger la tête d'impression après une tâche d'impression. Écoutez attentivement l'appareil avant de le déconnecter de la source de courant pour vous assurer que tous les bruits mécaniques se sont arrêtés. Si vous ne laissez pas l'appareil terminer ce processus de 'rangement', il peut se produire des problèmes d'impression et la tête d'impression risque même d'être endommagée.

- 1 Fermez le support de document et le bac à document.
- 2 Soulevez le capot supérieur à sa position supérieure maximum jusqu'à ce qu'il soit bien verrouillé.
- 3 Enlevez toutes les cartouches d'encre et mettez en place les éléments de protection. (Voir *Remplacement des cartouches d'encre* à la page 12-25.)

Lorsque vous mettez en place les éléments de protection, assurez-vous qu'il est en place comme indiqué sur le schéma.

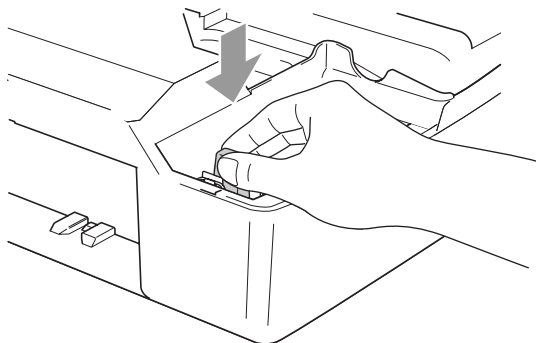

! Attention

Si vous avez égaré les éléments de protection, ne retirez PAS les cartouches d'encre avant l'expédition. Les éléments de protection ou les cartouches d'encre doivent se trouver dans l'appareil durant l'expédition. Ne pas suivre ces instructions pourra endommager votre appareil et annuler la garantie.

- 4** Refermez le capot supérieur.
 - 5** Débranchez l'appareil de la prise téléphonique murale. Ensuite, retirez le cordon téléphonique de l'appareil.
 - 6** Débranchez l'appareil de la prise d'alimentation CA.
 - 7** Débranchez le câble USB ou le câble LAN de l'appareil, s'il est branché.
 - 8** Si votre appareil est muni d'un combiné, enlevez-le ainsi que le cordon en spirale du combiné.
-  En cas d'expédition au centre du service d'échange de Brother, conservez ces éléments et envoyez uniquement l'appareil.
- 9** Enveloppez l'appareil dans un sac de plastique. Ensuite, placez l'appareil dans le carton d'origine en utilisant l'emballage d'origine.

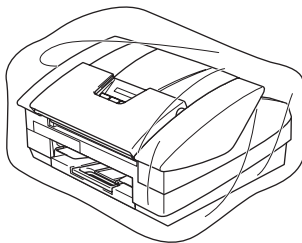

- 10** Emballez la documentation imprimée dans le carton d'origine comme illustré ci-dessous. Ne placez pas les cartouches d'encre usagées dans le carton.

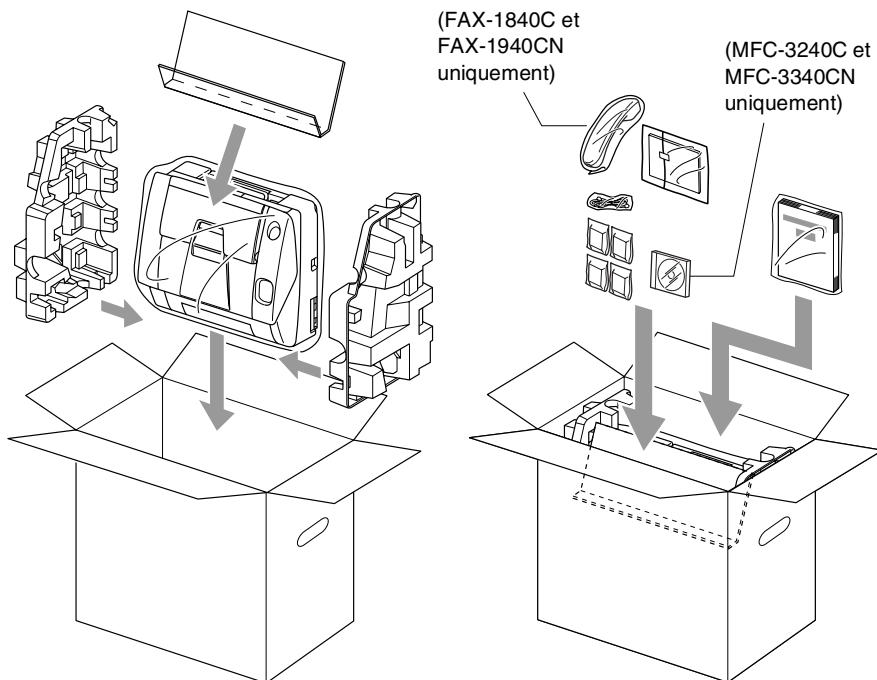

-  Si vous retournez votre appareil à Brother dans le cadre du service d'échange offert par Brother, emballez *seulement* l'appareil. Conservez toutes les pièces amovibles, ainsi que la documentation imprimée, pour pouvoir les utiliser avec l'appareil de rechange.

- 11** Fermez le carton.

Entretien régulier

Nettoyage du numériseur

Débranchez l'appareil, fermez le support de document et le bac à document et ouvrez le capot supérieur. Nettoyez la barre de pression blanche plate, ainsi que la bande en verre sous la barre, à l'aide d'un chiffon non pelucheux imbibé d'alcool isopropylique.

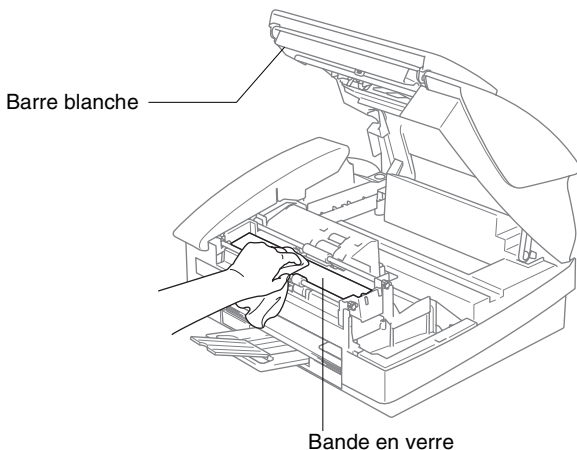

Nettoyage du cylindre d'imprimante de l'appareil

AVERTISSEMENT

- N'oubliez pas de débrancher l'appareil de la prise murale CA avant de nettoyer le cylindre d'imprimante.
- Prenez soin de ne toucher ni les roues d'avance du papier ni la pellicule d'encodage.
- Pour nettoyer le cylindre d'imprimante de votre appareil, utilisez un chiffon sec et non pelucheux.
- Si l'encre gicle sur ou autour du cylindre d'imprimante, n'oubliez pas de l'essuyer avec un chiffon non pelucheux sec.

Pellicule d'encodage

NE PAS TOUCHER!

Pellicule d'encodage

NE PAS TOUCHER!

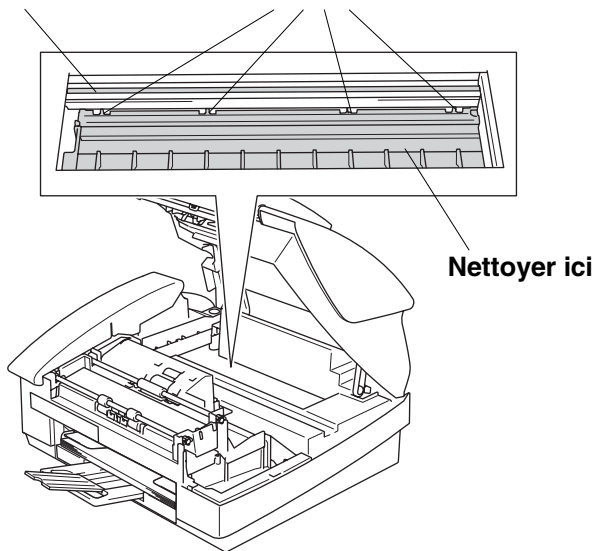

Remplacement des cartouches d'encre

Votre appareil est doté d'un compteur de gouttes d'encre qui contrôle automatiquement le niveau d'encre de chaque cartouche d'encre. Dès que le compteur détecte un manque d'encre, l'appareil vous envoie un message à l'afficheur ACL.

L'afficheur ACL vous signale quelles cartouches sont vides ou presque vides. Prenez soin de suivre attentivement les invites apparaissant à l'afficheur ACL pour remplacer les cartouches d'encre couleur dans l'ordre approprié.

- 1** Fermez le support de document et le bac à document.
- 2** Soulevez le capot supérieur à sa position supérieure maximum jusqu'à ce qu'il soit bien verrouillé.

Si une ou plusieurs cartouches d'encre sont vides, par exemple la cartouche d'encre noire, l'afficheur ACL indique `Encre noire vide` et `Ouvrir capot`.

- 3** Tirez le crochet de la cartouche d'encre vers vous et retirez la cartouche d'encre pour la couleur affichée sur l'afficheur ACL.

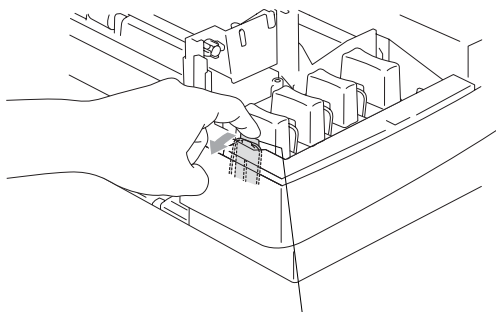

Crochet de cartouche d'encre

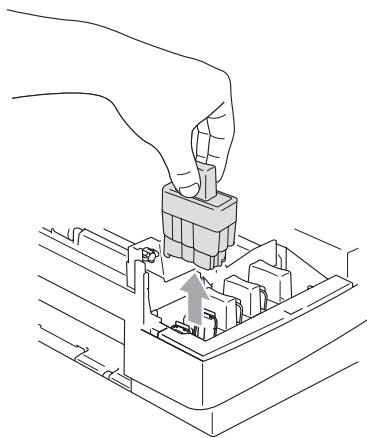

- 4** Ouvrez l'emballage de la nouvelle cartouche d'encre dont la couleur correspond à celle indiquée à l'afficheur ACL et retirez la cartouche.

5 Retirez les couvercles de la cartouche.

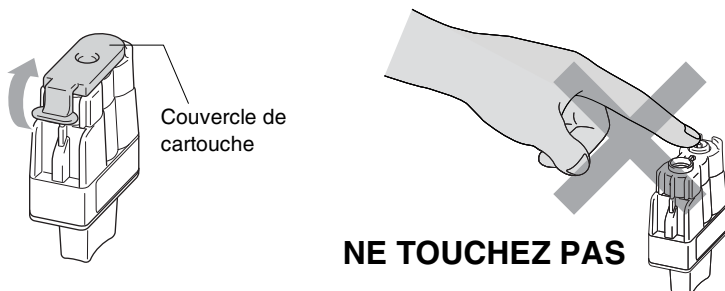

⊘ Ne touchez pas la zone indiquée sur l'illustration ci-dessus.



Si le couvercle de la cartouche s'enlève lorsque vous ouvrez l'emballage, la cartouche ne sera pas endommagée.

6 Chaque couleur possède son emplacement spécifique. Conservez la cartouche d'encre en position verticale lorsque vous l'insérez dans la fente. Appuyez sur la cartouche d'encre jusqu'à ce que le crochet se casse au-dessus de lui.

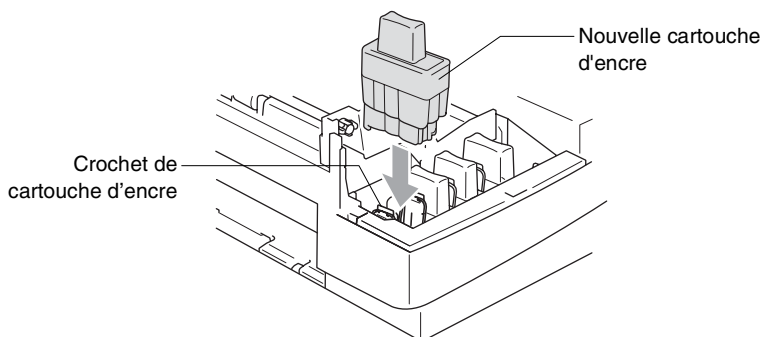

7 Si une cartouche d'encre a été remplacée alors que le message `Noir pres vide` était affiché sur l'afficheur ACL, il vous est ensuite demandé de vérifier s'il s'agit bien d'une toute nouvelle cartouche. Par exemple: `Avez-vous changé NoI?` 1.Oui 2.Non. Pour chaque *nouvelle* cartouche que vous installez, appuyez sur **1** du clavier de composition pour réinitialiser le compteur de gouttes d'encre de cette couleur. Si la cartouche d'encre que vous avez installée n'est pas une nouvelle cartouche, sélectionnez l'option **2**.



Si vous attendez jusqu'à ce que le message `Encre noire vide` s'affiche à l'afficheur ACL, l'appareil réinitialisera automatiquement le compteur de gouttes d'encre.



Si le message `Install.` apparaît à l'écran après installation des cartouches, vérifiez que celles-ci sont correctement mises en place.



AVERTISSEMENT

En cas de contact de l'encre avec les yeux, rincez immédiatement à l'eau. En cas d'inquiétude, consultez un médecin.

Attention

- Ne retirez pas les cartouches d'encre si elles n'ont pas besoin d'être remplacées. Sinon, vous risquez de réduire la quantité d'encre disponible. De plus, l'appareil ne pourra plus détecter la quantité d'encre restante.
- Ne touchez pas les fentes d'insertion de cartouche. Sinon, l'encre risque d'éclabousser votre peau.
- Si l'encre venait à éclabousser votre peau ou vos vêtements, lavez-les immédiatement avec du savon ou du détergent.
- Si vous installez une cartouche d'encre au mauvais emplacement de couleur, corrigez le problème en nettoyant la tête d'impression plusieurs fois avant d'effectuer une impression. Sinon, vous obtenez un mélange de couleurs.
- Après avoir ouvert une cartouche d'encre, installez-la dans l'appareil et utilisez-la dans les six mois qui suivent. Les cartouches d'encre non ouvertes doivent être utilisées avant leur date d'expiration figurant sur l'emballage.
- Ne démontez pas ou ne modifiez pas la cartouche d'encre car l'encre risque de s'échapper de la cartouche.
- Brother vous recommande vivement de ne pas recharger les cartouches d'encre fournies avec votre appareil. De même, Brother vous recommande vivement d'utiliser uniquement les cartouches de marque Brother. L'utilisation d'une encre ou d'une cartouche d'encre non compatible avec votre appareil risque d'endommager cette dernière et peut donner des résultats d'impression insatisfaisants. La garantie de Brother ne s'étend pas aux problèmes techniques découlant de l'utilisation d'une encre ou d'une cartouche d'encre non autorisées d'un autre fabricant. Afin de protéger votre investissement et de garantir la qualité d'impression, remplacez les cartouches d'encre épuisées uniquement par des cartouches d'encre de marque Brother.

A Annexe A

Configuration des services téléphoniques

Votre appareil peut prendre en charge les services d'abonnés d'identification de la ligne appelante et de sonnerie spéciale offertes par certaines compagnies de téléphone.



Si vous êtes abonné à un ou plusieurs services personnalisés qui partagent la même ligne avec l'appareil (messagerie vocale, appel en attente, appel en attente/identification de la ligne appelante, RingMaster (sonnerie spéciale), permanence téléphonique, système d'alarme, etc.), ce dernier pourrait ne pas fonctionner correctement. (Voir *Services personnalisés* à la page 1-19 et *Services personnalisés sur une seule ligne*, à la page 12-12.) Si vous êtes abonné à un service de messagerie vocale sur votre ligne téléphonique, lisez attentivement les instructions suivantes.

Sonnerie spéciale

Brother utilise le terme 'Sonnerie spéciale', mais d'autres compagnies de téléphone ont d'autres noms pour ce service tels que SmartRing, RingMaster, Teen-Ring, Indent-a-Call ou Indent-a-Ring.

Que vous apporte la 'sonnerie spéciale' de votre compagnie de téléphone?

Le service de sonnerie spéciale vous permet d'utiliser plusieurs numéros de téléphone sur une même ligne. **Si vous avez besoin de plus d'un numéro de téléphone, il est moins cher que payer une ligne supplémentaire.** Chaque numéro de téléphone possède sa propre sonnerie spéciale, ce qui vous permet d'identifier le numéro qui sonne. C'est aussi le moyen le plus pratique d'affecter un numéro distinct à votre appareil.



Communiquez avec votre compagnie de téléphone pour connaître les tarifs et la disponibilité de ce service dans votre localité.

Que vous apporte la 'sonnerie spéciale' de Brother?

L'appareil de Brother possède une fonctionnalité de sonnerie spéciale afin que vous puissiez pleinement bénéficier du service de la sonnerie spéciale de votre compagnie de téléphone. Le nouveau numéro assigné à votre ligne téléphonique existante est réservé exclusivement à la réception de télécopies.



Avant de pouvoir configurer la sonnerie spéciale sur votre appareil, vous devez d'abord vous abonner au service de sonnerie spéciale de votre compagnie de téléphone.

Utilisez-vous le service de messagerie vocale?

Si la ligne téléphonique sur laquelle vous désirez installer votre nouveau appareil est munie d'une messagerie vocale, *il y a de forts risques que celle-ci et l'appareil entrent en conflit lors de la réception d'appels.* **Comme la sonnerie spéciale vous permet d'utiliser plus d'un numéro sur une ligne téléphonique, vous pouvez utiliser la messagerie vocale ensemble avec l'appareil sans aucun problème d'interférence.** Chacun d'eux étant doté de son propre numéro de téléphone, ni l'un ni l'autre ne pourront se disputer les appels.





Si vous optez pour le service de sonnerie spéciale de votre compagnie téléphonique, veuillez suivre les étapes ci-dessous pour "enregistrer" le type de sonnerie associé au nouveau numéro qui vous aura été attribué. Ainsi, votre appareil sera capable de distinguer les appels téléphoniques des télécopies.



Vous avez la possibilité de modifier ou d'annuler le type de sonnerie spéciale à tout moment ou encore le désactiver temporairement pour le réactiver ultérieurement. Lorsque vous changez de numéro de télécopieur, n'oubliez pas de réinitialiser le type de sonnerie spéciale.

Avant de choisir le type de sonnerie à enregistrer

Vous ne pouvez enregistrer qu'un seul type de sonnerie spéciale sur votre appareil. Certains types de sonnerie ne sont pas pris en charge. Les types de sonnerie spéciale illustrés dans le tableau ci-dessous sont pris en charge par l'appareil de Brother. Enregistrez le type de sonnerie que votre compagnie de téléphone vous a attribué.

Type de sonnerie	Description	
1	long-long	
2	court-long-court	
3	court-court-long	
4	très long (type usuel)	



Si le type de sonnerie de votre nouveau numéro ne figure pas dans ce tableau, **prenez contact avec votre compagnie de téléphone et demandez-lui de vous attribuer un type qui convienne à votre appareil.**

- L'appareil ne répondra qu'aux appels destinés au numéro qui lui a été assigné.
- Les deux premiers coups de sonneries sur l'appareil sont silencieux. La raison en est que ce dernier "écoute" le type de sonnerie, le temps de le comparer au type 'enregistré'. (Les autres téléphones reliés à la même ligne émettent une sonnerie.)
- Si vous programmez l'appareil correctement, celui-ci reconnaîtra le type de sonnerie de son 'numéro de télécopieur' après deux coups de sonnerie spéciale et répondra par la tonalité de télécopie. S'il s'agit d'un 'numéro vocal', l'appareil ne répondra pas.

Enregistrement du type de sonnerie spéciale

IMPORTANT !

Lorsque vous réglez votre appareil sur la fonction de sonnerie spéciale (position « On »), le mode de réception bascule automatiquement sur `Manuel`. À moins que la fonction de Répondeur (TAD) ou de Messagerie vocale ne soit configurée sur le numéro de sonnerie spéciale, le mode `Manuel` indique qu'il vous faut répondre vous-même à tous les appels vocaux. Vous ne pouvez pas changer de mode de réception (Mode réponse) en un autre mode lorsque la sonnerie spéciale est activée.

- 1 Appuyez sur **Menu/Régler, 2, 0, 2.**
- 2 Appuyez sur ▲ ou sur ▼ pour sélectionner `Régler`.
Appuyez sur **Menu/Régler**.
- 3 Appuyez sur ▲ ou sur ▼ afin de sélectionner dans la mémoire le type de sonnerie souhaité.
Appuyez sur **Menu/Régler**.
(Vous entendez tour à tour chacun des types de sonnerie à mesure que vous les faites défiler. Assurez-vous de choisir le type que votre compagnie de téléphone vous a attribué.)
- 4 Appuyez sur **Arrêt/Sortie**. La fonction de sonnerie spéciale est maintenant activée.

Pour désactiver la sonnerie spéciale

- 1 Appuyez sur **Menu/Régler, 2, 0, 2.**
- 2 Appuyez sur ▲ ou sur ▼ pour sélectionner `Off`.
Appuyez sur **Menu/Régler**.
- 3 Appuyez sur **Arrêt/Sortie**.

 Lorsque vous désactivez la sonnerie spéciale, l'appareil demeure dans le mode de réception `Manuel`. Vous devez donc configurer à nouveau le mode de réception souhaité. (Voir *Pour sélectionner ou modifier le mode de réception* à la page 4-4.)

Identification de la ligne appelante (ID appelante)



La fonction d'identification de la ligne appelante vous permet d'utiliser le service d'identification de la ligne appelante offert par un grand nombre de compagnies de téléphone. Ce service affiche le numéro de téléphone, ou le cas échéant, le nom de votre appelant quand la ligne sonne.

Après un ou deux coups de sonnerie, l'afficheur ACL présente le numéro de téléphone de votre appelant ou son nom, le cas échéant. Dès que vous décrochez le combiné, les informations d'identification de la ligne appelante disparaissent de l'afficheur ACL, mais demeurent stockées dans la mémoire d'identification de la ligne appelante.

- Les 16 premiers caractères/chiffres du numéro ou du nom seront présentés.
- Si `Indisponible` est affiché, cela signifie que l'appel a été émis en dehors de la zone de service de votre identification de la ligne appelante.
- Si `ID non transmise` est affiché, cela signifie que l'appelant a bloqué de façon intentionnelle toute transmission d'information.

Vous pouvez imprimer une liste contenant les informations d'identification de la ligne appelante reçues par votre appareil. (Voir *Impression de la liste d'identification de la ligne appelante* à la page A-6.)

Le service d'identification de la ligne appelante varie selon les différents fournisseurs de télécommunications. Contactez votre compagnie de téléphone pour connaître le type de service disponible dans votre localité.

Consultation de la liste d'identification de la ligne appelante

La fonction de mémoire d'identification de la ligne appelante conserve les données d'un maximum de trente appels. Lorsque le trente et unième appel vous parvient, les données du premier appel sont effacées. Vous pouvez parcourir les informations d'identification de la ligne appelante pour revoir les appels adressés à votre appareil.

- 1 Appuyez sur **Menu/Régler**, **2**, **0**, **3**.
- 2 Appuyez sur ▲ ou sur ▼ pour sélectionner `Afficher no.`
Appuyez sur **Menu/Régler**.
Si le nom n'a pas été reçu, il ne pourra pas être affiché.
- 3 Appuyez sur ▲ ou sur ▼ pour parcourir la mémoire contenant l'identification de la ligne appelante pour sélectionner celle qui vous intéresse, puis appuyez sur **Menu/Régler**. L'afficheur ACL présente le nom de l'appelant, son numéro de téléphone ainsi que la date et l'heure de l'appel.
- 4 Appuyez sur ◀ pour revenir à la liste d'identification de la ligne appelante.
—OU—
Appuyez sur **Arrêt/Sortie**.

Impression de la liste d'identification de la ligne appelante

- 1 Appuyez sur **Menu/Régler**, **2**, **0**, **3**.
- 2 Appuyez sur ▲ ou sur ▼ pour sélectionner `Imp. rapport.`
Appuyez sur **Menu/Régler**.
- 3 Appuyez sur **Mono Marche** ou sur **Couleur Marche**.
- 4 Une fois l'impression terminée, appuyez sur **Arrêt/Sortie**.

Options de réception avancées

Opérations depuis un téléphone supplémentaire

Si vous interceptez une télécopie sur un téléphone supplémentaire ou externe branché sur la prise EXT. de l'appareil, vous pouvez faire basculer la télécopie sur ce dernier à l'aide du code de réception de télécopies. Dès que vous aurez composé le code de réception de télécopies *51, l'appareil s'enclenchera pour recevoir la télécopie. (Voir *Réception facile (MFC-3240C et MFC-3340CN uniquement)* à la page 4-8 ou voir *Réception facile (FAX-1840C et FAX-1940CN uniquement)* à la page 4-9.)

Si l'appareil reçoit un appel vocal et émet la pseudo/double sonnerie pour vous demander d'y répondre, composez le code de réponse par téléphone #51 pour basculer l'appel sur un téléphone supplémentaire. (Voir *Réglage de la durée de sonnerie du télécopieur/téléphone (Mode Fax/Tél uniquement)* à la page 4-7.)

Si vous répondez à un appel et que personne ne répond, il s'agit sûrement d'un appel de télécopie manuel.

- Appuyez sur *51 et attendez la tonalité de réception de télécopies (sons stridents) ou le message Réception sur l'afficheur ACL de l'appareil, puis raccrochez.

Votre appelant devra appuyer sur **Marche** pour envoyer la télécopie.

Mode Fax/Tél quand la touche d'alimentation est sur On

Lorsque l'appareil est en mode Fax/Tél, il émet la pseudo/double sonnerie (durée de sonnerie du télécopieur/téléphone) pour vous inviter à répondre à un appel vocal.

Si vous répondez depuis un téléphone supplémentaire, vous devrez décrocher le combiné durant la pseudo/double sonnerie et appuyer sur **#51** entre deux coups de la double sonnerie. Si personne ne vous répond, c'est que vous recevez une télécopie. Renvoyez l'appel au télécopieur en appuyant sur *** 51**.

Mode Fax/Tél quand la touche d'alimentation est sur Off

Vous pouvez changer le réglage par défaut de la touche **Marche/Arrêt** à `Recept fax:On` de sorte que vous puissiez recevoir des télécopies quand la touche d'alimentation est sur Off. (Voir *Réglage On/Off* à la page 1-6.) Le mode Fax/Tél fonctionne de la façon suivante.

Pour FAX-1840C et FAX-1940CN:

Lorsque l'appareil est en mode Fax/Tél et la pseudo-double sonnerie retentit pour vous inviter à répondre à un appel vocal, vous pouvez seulement répondre en décrochant le combiné de l'appareil.

Si vous répondez *avant que* l'appareil réponde avec une pseudo-double sonnerie, vous pouvez répondre à l'appel sur un téléphone supplémentaire ou sur un téléphone externe.

Pour MFC-3240C et MFC-3340CN:

Le mode Fax/Tél ne fonctionne pas quand le bouton d'alimentation est sur Off. L'appareil ne répondra pas aux appels de téléphone ou de télécopieur et continuera à sonner. Si vous êtes à côté d'un téléphone externe ou supplémentaire, décrochez le combiné du téléphone supplémentaire et parlez. Si vous entendez des tonalités de télécopieur, gardez le combiné jusqu'à ce que la fonction Réception facile active votre appareil. Si le correspondant dit qu'il veut vous envoyer une télécopie, activez l'appareil en appuyant sur *** 51**.

Utilisation d'un téléphone sans fil externe

Si votre téléphone sans fil est branché sur la prise EXT. de l'appareil et que vous vous déplacez souvent avec le combiné sans fil, il serait plus facile de répondre aux appels durant la sonnerie différée.

Modification des codes d'accès à distance

Il se peut que certains appareils téléphoniques ne prennent pas en charge les codes d'accès à distance. Le code de réception de télécopies préprogrammé est le *51. Le code de réponse par téléphone préprogrammé est le #51.

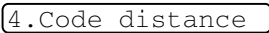

Si vous n'arrivez pas à établir une connexion à distance à votre répondeur téléphonique externe, assignez au code de réception de télécopies et au code de réponse par téléphone un numéro à trois chiffres (### et 999).

- 1 Si le témoin vert n'est pas allumé, appuyez sur  (Télécopieur).
- 2 Appuyez sur **Menu/Régler**, 2, 1,  4.
- 3 Appuyez sur ▲ ou sur ▼ pour sélectionner On (ou Off). Appuyez sur **Menu/Régler**.
- 4 Saisissez le nouveau code de réception de télécopie. Appuyez sur **Menu/Régler**.
- 5 Saisissez le nouveau code de réponse par téléphone. Appuyez sur **Menu/Régler**.
- 6 Appuyez sur **Arrêt/Sortie**.

Branchement d'un téléphone externe à votre appareil

Branchement d'un téléphone externe

Vous pouvez brancher un autre téléphone (ou un répondeur téléphonique) directement sur votre appareil comme indiqué sur le schéma ci-dessous.

Insérez la fiche modulaire du cordon téléphonique dans la prise téléphonique marquée EXT. situé à l'arrière de l'appareil.

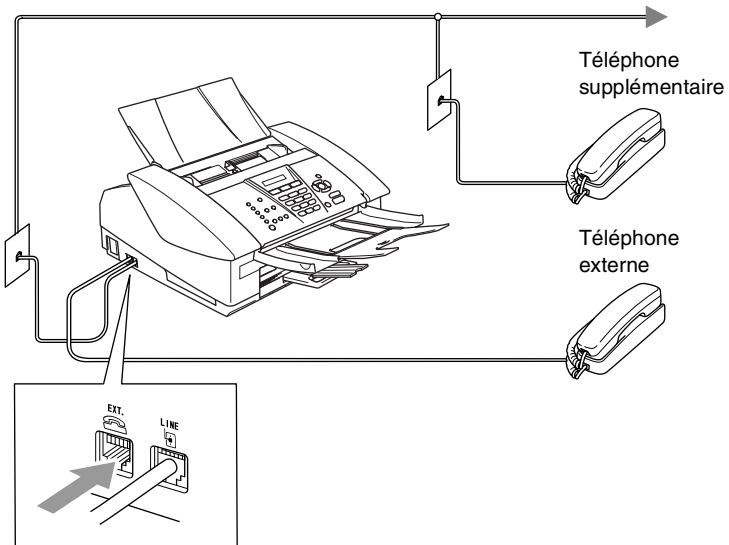

Si vous utilisez un RÉP, l'afficheur ACL indique Téléphone (MFC-3240C et MFC-3340CN uniquement) ou Tel. ext. occupé (FAX-1840C et FAX-1940CN uniquement).

Branchement d'un répondeur téléphonique externe (RÉP)

Séquence des opérations

Si vous le souhaitez, vous pouvez brancher un répondeur supplémentaire sur votre appareil. Cependant, lorsque l'appareil partage la ligne téléphonique avec un répondeur **externe**, ce dernier répond à tous les appels tandis que l'appareil scrute la ligne pour détecter la tonalité CNG d'une télécopie entrante. S'il s'agit d'une télécopie, l'appareil prend la relève pour recevoir la télécopie. Dans le cas contraire, il permet au répondeur (RÉP) de continuer à passer votre message sortant pour que l'appelant puisse laisser un message.

Le RÉP doit répondre aux appels dans un délai maximum de quatre sonneries (la configuration recommandée est deux sonneries). Tant que le répondeur n'aura pas répondu à l'appel, l'appareil ne pourra discerner la tonalité CNG. Or, avec quatre sonneries, la tonalité CNG ne dure que de huit à dix secondes durant lesquelles la "prise de contact" doit s'établir. Veillez à bien suivre les consignes de ce guide concernant l'enregistrement de votre message d'accueil. Nous ne recommandons pas d'activer la fonction d'économiseur d'appels interurbains sur votre répondeur externe s'il y a plus de cinq sonneries.



Si vous éprouvez des difficultés à recevoir des télécopies, réduisez le nombre de sonneries (sonnerie différée ou longueur de sonnerie) sur votre répondeur externe.



Si vous êtes abonné au service de sonnerie spéciale de votre compagnie de téléphone:

Vous pouvez brancher un répondeur externe sur une prise murale distincte. Pour ce faire, il faut que vous soyez abonné au service de sonnerie spéciale de votre compagnie de téléphone et que vous ayez enregistré le type de la sonnerie spéciale dans votre appareil. De plus, vous devez assigner le numéro associé à la sonnerie spéciale à votre télécopieur. Le service de sonnerie spéciale étant activé sur l'appareil, il est préférable de régler le répondeur externe sur au moins quatre sonneries de la compagnie de téléphone. Vous ne pouvez pas utiliser le réglage de la sonnerie d'économie.



Si vous n'utilisez pas le service de sonnerie spéciale:

Vous devez brancher votre RÉP sur la prise EXT. de votre appareil. Si votre répondeur est branché sur une prise murale, ce dernier et l'appareil essaieront tous deux de contrôler la ligne téléphonique. (Voir l'illustration ci-dessous.)



À moins que vous n'utilisiez la sonnerie spéciale, ne branchez pas le RÉP sur une prise distincte de la même ligne téléphonique.

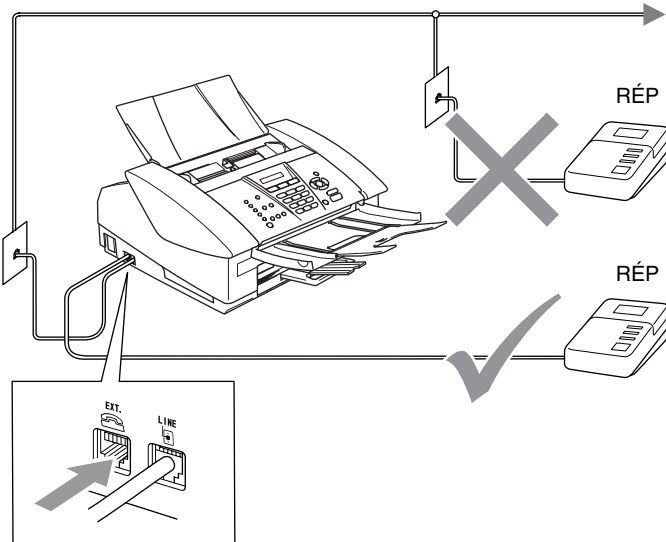

Si vous utilisez un RÉP, l'afficheur ACL indique **Téléphone** (MFC-3240C et MFC-3340CN uniquement) ou **Tel. ext. occupé** (FAX-1840C et FAX-1940CN uniquement).

Branchement

Assurez-vous de brancher le répondeur externe sur la prise téléphonique marquée EXT. situé à l'arrière de l'appareil. Si vous branchez le répondeur externe sur une prise murale, votre appareil ne pourra fonctionner correctement (à moins que vous ne possédiez la sonnerie spéciale).

- 1** Branchez le cordon téléphonique de la prise murale téléphonique sur la prise marquée LINE situé à l'arrière de l'appareil.
- 2** Branchez le cordon téléphonique du répondeur externe sur la prise marquée EXT. situé à l'arrière de l'appareil. (Assurez-vous que ce cordon est branché sur le RÉP à la prise de la *ligne* téléphonique pour RÉP et non à la prise téléphonique.)

- 3 Réglez le répondeur externe sur quatre sonneries ou moins. (La configuration de la sonnerie différée de l'appareil n'est pas prise en compte.)
- 4 Enregistrez le message sortant sur votre répondeur externe.
- 5 Mettez le RÉP pour répondre aux appels.
- 6 Pour le FAX-1940CN, réglez le mode de réception sur Manuel. (Voir *Sélection du mode de réception* à la page 4-3.)

—OU—

Pour les modèles FAX-1840C, MFC-3240C et MFC-3340CN, réglez le mode de réception sur Tél ext/rép.

(Voir *Sélection du mode de réception* à la page 4-1.)

Enregistrement du message sortant sur un répondeur externe

Les contraintes de durée sont un facteur important pour l'enregistrement réussi du message. La durée du message détermine les modes de réception manuelle et automatique des télécopies.

- 1 Enregistrez un silence de cinq secondes au début du message. (Ce délai permet à votre appareil de capter la tonalité CNG des transmissions automatiques avant que celle-ci ne s'arrête.)
- 2 Assurez-vous que le message ne dépasse pas les 20 secondes.
- 3 À la fin de votre message d'une durée maximale de 20 secondes, indiquez votre code de réception de télécopies à l'intention des correspondants qui souhaitent vous envoyer une télécopie manuellement. Par exemple:
*"Après le bip, laissez un message ou envoyez une télécopie en appuyant sur * 51 et Marche."*



Votre appareil étant incapable de détecter la tonalité de télécopie en présence de voix fortes ou résonnantes, nous vous recommandons de commencer votre message sortant par un silence de cinq secondes. Vous pouvez, si vous le préférez, ne pas enregistrer cette pause. Cependant, si votre appareil ne reçoit pas de télécopies, réenregistrez le message sortant en commençant par cette pause.

Considérations à propos des lignes téléphoniques spéciales

Lignes téléphoniques de substitution

Un système téléphonique de substitution consiste en un groupe de deux lignes téléphoniques distinctes ou plus, capable de passer l'appel entrant à l'autre ligne si la première est occupée. En règle générale, les appels sont transmis de façon descendante à la prochaine ligne libre dans un ordre préétabli.

Votre appareil a été conçu pour fonctionner sur un système de substitution, pourvu que le dernier numéro de la séquence de numéros lui ait été assigné de sorte qu'il soit impossible de "descendre", c'est-à-dire transférer l'appel à la ligne inférieure. Voilà pourquoi il est important de ne pas configurer l'appareil sur le numéro d'une ligne autre que la dernière : si la ligne à laquelle le télécopieur est relié était occupée et qu'une deuxième télécopie arrivait, cette télécopie serait transférée vers une ligne téléphonique ordinaire. **Pour optimiser le fonctionnement de votre appareil, branchez-le sur une ligne distincte.**

Système téléphonique à deux lignes

Un système téléphonique à deux lignes consiste en deux numéros de téléphone distincts qui partagent la même prise murale. Chacun des deux numéros peut posséder sa propre prise téléphonique (RJ11) ou être relié à une seule prise (RJ14). Votre appareil, quant à lui, doit être branché sur une prise téléphonique RJ11. Il se peut que les deux types de prises (RJ11 et RJ14) aient l'air de se ressembler et qu'elles soient toutes les deux pourvues de quatre fils (noir, rouge, vert, jaune). Pour savoir de quelle prise il s'agit, branchez un téléphone à deux lignes sur l'une d'elles et vérifiez s'il est possible d'accéder à l'une et à l'autre des deux lignes. Si c'est le cas, vous devez diviser la ligne pour votre appareil. (Voir *Réception facile (MFC-3240C et MFC-3340CN uniquement)* à la page 4-8.)

Conversion d'une prise téléphonique murale

Il existe trois méthodes de convertir en prise RJ11. Les deux premières méthodes nécessitent fort probablement l'intervention de votre compagnie de téléphone. Vous pouvez transformer une prise murale unique de type RJ14 en prise murale double de type RJ11 ou faire poser une prise murale RJ11 et y associer un des numéros de téléphone.

La troisième méthode est la plus simple: Achetez un adaptateur triplex qu'il suffit de brancher sur une prise RJ14. L'adaptateur triplex divise les fils en trois prises distinctes: deux prises de type RJ11 (ligne 1, ligne 2) et une prise de type RJ14 (lignes 1 et 2). Si votre appareil est relié à la ligne 1, branchez-le sur L1 de l'adaptateur triplex. Si votre appareil est sur la ligne 2, branchez-le sur L2 de l'adaptateur triplex.

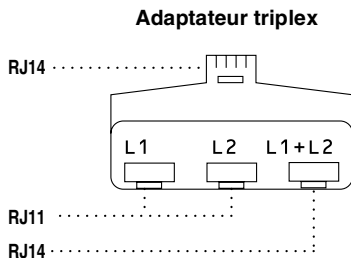

Installation de l'appareil, d'un répondeur externe à deux lignes et d'un téléphone à deux lignes

Lorsque vous installez un répondeur téléphonique externe (RÉP) à deux lignes et un téléphone à deux lignes, veillez à ce que votre appareil soit relié à une ligne isolée sur la prise murale et sur le répondeur. La connexion la plus pratique, dont vous trouverez la description ci-dessous, est de raccorder l'appareil à la ligne 2. Le panneau arrière du répondeur à deux lignes doit être doté de deux prises téléphoniques: l'un étiqueté L1 ou L1/L2; l'autre, L2. Vous devez avoir au moins trois cordons téléphoniques: le cordon livré avec votre appareil et deux autres cordons pour votre répondeur externe à deux lignes. Si vous ajoutez un téléphone à deux lignes, il vous en faudra un quatrième.

- 1 Placez le répondeur à deux lignes et le téléphone à deux lignes à côté de votre appareil.
- 2 Branchez une extrémité du premier cordon téléphonique pour votre appareil sur la prise L2 de l'adaptateur triplex et l'autre extrémité sur la prise LINE situé à l'arrière de l'appareil.
- 3 Branchez une extrémité du premier cordon téléphonique du répondeur sur la prise L1 de l'adaptateur triplex et l'autre extrémité sur la prise L1 ou L1/L2 du répondeur à deux lignes.
- 4 Branchez une extrémité du deuxième cordon téléphonique du répondeur sur la prise L2 du répondeur à deux lignes et l'autre extrémité sur la prise EXT. situé du côté gauche de l'appareil.

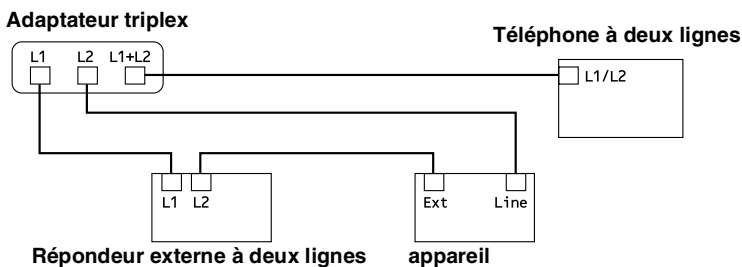

Vous pouvez continuer à utiliser les autres téléphones à deux lignes branchés sur les autres prises murales. Il existe deux méthodes pour ajouter un téléphone à deux lignes à la prise murale de l'appareil. Vous pouvez brancher le cordon de la ligne téléphonique du téléphone à deux lignes sur la prise L1+L2 de l'adaptateur triplex. Ou, vous pouvez brancher le téléphone à deux lignes sur la prise TÉL du répondeur à deux lignes.

Connexions multilignes (PBX)

La plupart des bureaux ont recours à un système téléphonique centralisé. Même s'il est relativement simple de relier l'appareil à un système à touches ou à un PBX (autocommutateur privé), nous vous recommandons de communiquer avec l'installateur de votre système téléphonique pour faire établir la connexion. Il serait bon de prévoir une ligne dédiée pour votre appareil.

Au cas où vous utiliseriez un système multilignes, demandez à l'installateur de relier l'appareil à la dernière ligne du système. Cette précaution évitera l'activation du télécopieur chaque fois que vous recevrez un appel téléphonique.

Installation de l'appareil sur un PBX

- 1 Dans le cas d'un PBX, le bon fonctionnement de votre appareil dans toutes les circonstances n'est pas garanti. Si vous éprouvez des problèmes techniques, prenez d'abord contact avec la compagnie gestionnaire de votre PBX.
- 2 Si tous les appels entrants sont pris en charge par un standardiste, il est conseillé de régler le mode de réception sur Manuel. Tous les appels entrants doit d'abord être traités comme des appels téléphoniques.

Services personnalisés sur votre ligne téléphonique

Si vous êtes abonné à un ou plusieurs services personnalisés partageant une même ligne avec votre appareil (messagerie vocale, appel en attente, appel en attente/identification de la ligne appelante, RingMaster (sonnerie spéciale), permanence téléphonique, système d'alarme, etc.), ce dernier pourra ne pas fonctionner correctement. (Voir *Services personnalisés* à la page 1-19 et *Services personnalisés sur une seule ligne*. à la page 12-12.)

B Annexe B

Programmation à l'aide de l'afficheur

Votre appareil a été conçu pour une programmation conviviale grâce à l'interface visuelle à cristaux liquides (afficheur ACL) et aux touches de navigation. La programmation conviviale de votre appareil vous permettra de tirer pleinement parti de toutes les sélections de menu.

Comme la programmation s'effectue à même l'afficheur ACL, nous avons créé des messages d'écran pour vous aider à programmer, pas à pas, votre appareil. Il vous suffit donc de suivre les instructions à l'afficheur ; elles vous guident dans le choix des menus et des options de programmation.

Tableau des menus

Grâce au tableau détaillant les divers menus à la page B-3, vous serez sans doute en mesure de programmer votre appareil sans avoir à recourir au Guide de l'utilisateur. Dans les pages qui suivent, vous trouverez une aide précieuse dans la sélection des menus et des options de programmation proposées par votre appareil.



Pour programmer votre appareil, il vous suffit d'appuyer sur **Menu/Régler** et sur les numéros de menu souhaités.

Par exemple, pour régler *Résolution Fax à Fin*:





Appuyez sur **Menu/Régler, 2, 2, 2** et **▲** ou **▼** pour sélectionner *Fin*.

Appuyez sur **Menu/Régler**.

Mise en mémoire

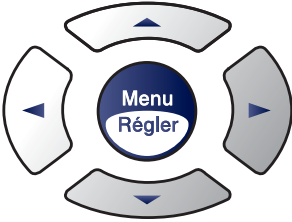
Dans l'éventualité d'une panne d'électricité, vous ne perdrez pas vos réglages de menu car ils sont enregistrés de manière permanente. Les réglages provisoires (tels que *Contraste, Mode outre-mer, etc.*) seront perdus. Il est également possible que vous ayez à rerégler la date et l'heure.

Touches de navigation

		Accéder au menu Passer au niveau supérieur du menu Accepter une option
		Se déplacer dans le niveau du menu en cours
		Revenir au niveau inférieur du menu
		Quitter le menu

Vous pouvez accéder le mode de menu en appuyant sur **Menu/Régler**.
 Quand vous entrez le menu, l'afficheur ACL fait dérouler le menu.

Appuyez sur **1** pour faire apparaître le menu Programmation générale

1.Prog. Général

—OU—

Appuyez sur **2** pour le menu Fax (Télécopies)

2.Fax

—OU—

Appuyez sur **3** pour le menu Copie

3.Copie

⋮

Appuyez sur **0** pour revenir aux réglages initial

0.Réglage init.

Vous pouvez faire défiler plus rapidement les niveaux de menu en appuyant sur la flèche de direction: ▲ ou ▼.

Une fois que l'afficheur ACL affiche l'option souhaitée, validez-la en appuyant sur **Menu/Régler**.

Le niveau de menu suivant apparaît alors sur l'afficheur ACL.

Appuyez sur ▲ ou sur ▼ pour faire défiler l'affichage jusqu'à la sélection de menu suivante.

Appuyez sur **Menu/Régler**.

Une fois le réglage d'une option terminé, l'afficheur ACL affiche *Confirmé*.

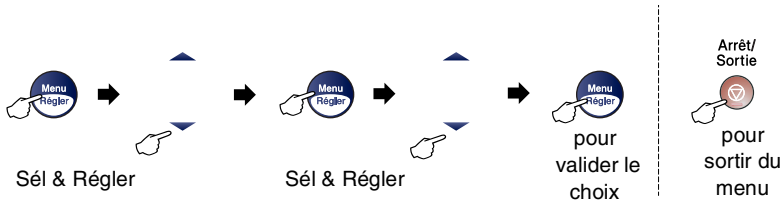

Menu principal	Sous-menu	Sélection des menus	Options	Descriptions	Page	
1.Prog. Général	1.Mode Minuterie	—	5 Min 2 Min 1 Min 30 Sec (par défaut pour les modèles MFC-3240C, MFC-3340CN) 0 Sec (par défaut pour les modèles FAX-1840C, MFC-1940CN) Off	Permet de définir le délai après lequel l'appareil revient au mode Télécopieur.	2-3	
	2.Type papier	—	Ordinaire Jet d'en Glacé Transp.	Permet de configurer le type de papier dans le bac à papier.	2-4	
	3.Taille papier	—	Lettre Légal A4 A5 4po x 6po	Permet de configurer le format de papier dans le bac à papier.	2-4	
	4.Volume	1.Sonnerie		Haut Moyen Bas Off	Permet de régler le volume de la sonnerie.	2-5
		2.Bip sonore		Haut Moyen Bas Off	Permet de régler le volume du bip sonore.	2-5
		3.Haut-parleur		Haut Moyen Bas Off	Permet de régler le volume du haut-parleur.	2-6
		4.Combiné (FAX-1840C, FAX-1940CN uniquement)		Haut Bas	Permet de régler le volume du combiné.	2-7



Les réglages du fabricant sont affichés en caractères gras.

Menu principal	Sous-menu	Sélection des menus	Options	Descriptions	Page
1.Prog. Général (suite)	4.Volume (suite)	5.Amplif volume (FAX-1840C, FAX-1940CN uniquement)	On (Permanent/ Temporaire) Off	Permet aux personnes malentendantes d'amplifier le volume temporairement ou de le laisser amplifié en tout temps. Pour ce faire, il suffit d'activer la fonction On.	2-9
	5.H avancée auto	—	On Off	Permet de décaler automatiquement l'heure d'été.	2-10
	6.Réglage On/Off	—	Recept fax:On Recept fax:Off	Permet de personnaliser la touche On/Off pour recevoir des télécopies même en mode OFF.	1-6
	7.Contraste ACL	—	Contraste:Clair Contraste:Foncé	Permet de régler le contraste de l'afficheur ACL.	2-10
2.Fax	1.Réglage récep. (Mode Télécopieur uniquement)	1.Long. Sonnerie (Sauf FAX-1940CN)	04 03 02 01 00	Permet de configurer le nombre de sonneries avant que l'appareil ne réponde en mode Fax seulement ou en mode Fax/Tél.	4-2
		1.Long. Sonnerie (FAX-1940CN uniquement)	Long. Sonnerie 04 03 02 01 00	Permet de configurer le nombre de sonneries émises avant la prise d'appel par l'appareil en mode Fax seulement, en mode Fax/Tél ou en mode MC:Msg Ctr (Centre des messages).	4-5
		Éco. Int . On Off	Fonction d'économie des coûts: l'appareil sonne deux fois s'il y a des messages et quatre fois s'il n'y a pas de messages; ainsi, vous pouvez raccrocher et vous ne payez rien pour l'appel.	4-6	
		2.Durée sonn F/T	70 Sec 40 Sec 30 Sec 20 Sec	Permet de définir la durée de la pseudo/double sonnerie en mode Fax/Tél.	4-7
		3.Récep facile	On semi (FAX-1840C, FAX-1940CN uniquement) Off	Permet de recevoir des télécopies sans avoir à appuyer sur la touche Mono Marche ou Couleur Marche .	4-8



Les réglages du fabricant sont affichés en caractères gras.

Menu principal	Sous-menu	Sélection des menus	Options	Descriptions	Page
2.Fax (suite)	1.Réglage récep. (Mode Télécopieur uniquement) (suite)	4.Code distance	On (* 51, #51) Off	Permet de répondre aux appels sur un téléphone supplémentaire ou un téléphone externe et d'entrer des codes pour activer ou désactiver l'appareil. Vous pouvez personnaliser ces codes.	A-9
		5.Autoréduction	On Off	Permet de réduire la taille des télécopies entrantes.	4-10
		6.Relevé RC	-	Permet à votre appareil d'accéder à un autre télécopieur pour l'inviter à émettre une télécopie.	4-11
	2.Réglage envoi (Mode Télécopieur uniquement)	1.Contraste	Auto Clair Foncé	Permet de modifier la clarté ou la noirceur des télécopies sortantes.	3-7
		2.Résolution Fax	Standard Fin Sup.fin Photo	Permet de régler la résolution par défaut des télécopies sortantes.	3-8
		3.Envoi différé	—	Permet d'envoyer des télécopies à une heure ultérieure configurée au format de 24 heures.	3-14
		4.Transm lot	On Off	Envoie en différé toutes les télécopies destinées au même numéro, à la même heure, en une seule transmission.	3-16
		5.TX Immédiat	Off On Fax suivant uniq	Permet d'envoyer une télécopie sans qu'il soit nécessaire de l'enregistrer dans la mémoire.	3-10
		6.Relevé TX	On Off	Permet de configurer l'appareil de sorte qu'un autre télécopieur puisse l'interroger et récupérer des télécopies.	3-15
		7.Mode Outre-mer	On Off	Si vous avez des problèmes d'envoyer des télécopies en outre-mer, réglez cette option sur On.	3-13



Les réglages du fabricant sont affichés en caractères gras.

Menu principal	Sous-menu	Sélection des menus	Options	Descriptions	Page
2.Fax (suite)	3.Régl comp auto	1.Num Monotouche		Permet d'enregistrer les numéros à monotouche. Pour composer un numéro, l'utilisateur n'a qu'à appuyer sur une seule touche numérique, ainsi que sur la touche Marche.	5-1
		2.Comp. abrégée	—	Permet d'enregistrer les numéros abrégés. Pour composer un tel numéro, l'utilisateur n'a qu'à appuyer sur quelques touches numériques, ainsi que la touche Marche.	5-2
		3.Groupe	—	Permet de créer un numéro de groupe pour la diffusion.	5-4
	4.Réglage rapp	1.Transmission	On On+Image Off Off+Image	Configuration initiale du rapport de vérification des transmissions et du rapport du journal des télécopies.	8-1
		2.Intervalle act	Tous les 7 jours Tous les 2 jours Toutes les 24hrs Toutes les 12hrs Toutes les 6hrs Ch 50 télécop Off		8-2
	5.Opt. acc. Dist	1.Ach/Page/Sauve	Off RE-TX Fax Téléappel Mémoriser fax Récept PC FAX (MFC-3340CN uniquement)	Permet à l'appareil de transmettre des télécopies, d'appeler votre téléavertisseur, d'enregistrer des télécopies entrantes dans la mémoire (pour que vous puissiez les extraire quand vous êtes loin de votre appareil), ou d'envoyer des télécopies à votre ordinateur.	6-1 6-2 6-3
		2.Accès à dist	--- *	Permet de programmer un code personnalisé pour l'extraction à distance.	6-5
		3.Impr. Document (Impression de sauvegarde)	—	Permet d'imprimer les télécopies reçues et stockées dans la mémoire.	4-10
	6.Trav. en att.	—	—	Permet de vérifier quelles tâches sont enregistrées en mémoire et de supprimer des tâches particulières.	3-11



Les réglages du fabricant sont affichés en caractères gras.

Menu principal	Sous-menu	Sélection des menus	Options	Descriptions	Page
2.Fax (suite)	7.Config répond. (FAX-1940CN uniquement)	1.Msg sortants	Message Rép Message F/T	Permet la lecture et l'enregistrement ou l'effacement du message sortant.	7-2
		2.Temps max M.E.	180 120 60 30	Sélectionne la longueur maximale des messages entrants.	7-6
		3.Mon. icm rec.	On Off	Permet d'activer ou de désactiver le volume du haut-parleur pour les messages vocaux entrants.	7-7
	0.Divers	1.Compatibilité	Haut (FAX-1940CN, MFC-3240C, MFC-3340CN uniquement) Normal De base	Permet d'ajuster la transmission qui pose un problème.	12-14
		2.Spéciale	Off Régler (On)	Utilise le service de sonnerie spéciale de la compagnie de téléphone afin d'enregistrer le type de sonnerie sur l'appareil.	A-1
		3.ID Appelant	Afficher no Imp.rapport	Permet d'afficher ou d'imprimer une liste des 30 derniers numéros d'identification de la ligne appelante conservés dans la mémoire.	A-5
3.Copie	1.Qualité	—	Meilleur Normal Rapide	Permet de sélectionner la résolution de photocopie pour le type de document.	9-12
	2.Luminosité	—	- □□□■ + - □□□■ + - □□■□ + - □■□□ + - ■□□□ +	Permet de rajuster la luminosité.	9-12
	3.Contraste	—	- □□□■ + - □□□■ + - □□■□ + - □■□□ + - ■□□□ +	Permet de rajuster le contraste des photocopies.	9-12



Les réglages du fabricant sont affichés en caractères gras.

Menu principal	Sous-menu	Sélection des menus	Options	Descriptions	Page
3.Copie (suite)	4.Réglage coul	1.Rouge	R:- 0000■ + R:- 000■0 + R:- 00000 + R:- 0■000 + R:- ■0000 +	Permet de rajuster la quantité de rouge.	9-13
		2.Vert	V:- 0000■ + V:- 000■0 + V:- 00000 + V:- 0■000 + V:- ■0000 +	Permet de rajuster la quantité de vert.	
		3.Bleu	B:- 00000■ + B:- 0000■0 + B:- 000000 + B:- 0■0000 + B:- ■00000 +	Permet de rajuster la quantité de bleu.	
4.Saisiephoto (MFC-3340CN uniquement)	1.Qualité Impres	—	Normal Photo	Permet de sélectionner la qualité d'impression.	10-9
	2.Papier/ Format	—	Lettre Glacé 4pox6po glacé 5pox7po glacé A4 glacé Lettre Ordinaire A4 ordinaire Lettre Jet d'encre A4 jet d'encre 4pox6po jet enc	Permet de sélectionner le format du papier et d'impression.	10-9
	3.Luminosité	—	- 0000■ + - 000■0 + - 00000 + - 0■000 + - ■0000 +	Permet de rajuster la luminosité.	10-10
	4.Contraste	—	- 0000■ + - 000■0 + - 00000 + - 0■000 + - ■0000 +	Permet de rajuster le contraste.	10-10



Les réglages du fabricant sont affichés en caractères gras.

Menu principal	Sous-menu	Sélection des menus	Options	Descriptions	Page		
4.Saisiephoto (suite)	5.Vraie	On Off	1.Bal blanche - o o o o ■ + - o o o ■ + - o o ■ + - o ■ + - ■ +	Permet de corriger la teinte des zones blanches.	10-10		
			2.Précision - o o o o ■ + - o o o ■ + - o o ■ + - o ■ + - ■ +	Permet d'accentuer les détails des images.			
			3.Densité coul. - o o o o ■ + - o o o ■ + - o o ■ + - o ■ + - ■ +	Permet de régler la totalité de la coloration d'une image.			
	6.Couper	—	On Off	Permet de tronquer l'image autour de la marge en fonction du format de papier ou d'impression. Désactivez cette fonction si vous voulez imprimer des images entières ou éviter un tronquage indésirable.	10-12		
7.Sans bordure	—	On Off	Permet d'agrandir la zone imprimable selon les bords du papier	10-12			
8.Numériser carte	1.Qualité	200x100 ppp N/B 200 ppp N/B 150 ppp couleur 300 ppp couleur 600 ppp couleur	Permet de sélectionner la résolution de numérisation pour votre type de document.	2-25*1			
				2.Fich type N/B	TIFF PDF	Permet de sélectionner le format du fichier par défaut pour la numérisation des documents noir et blanc.	2-26*1
				3.Fich type coul	PDF JPEG	Permet de sélectionner le format du fichier par défaut pour la numérisation des documents couleur.	2-27*1



Les réglages de fabricant sont affichés en caractères gras.

*1 Voir le Guide d'utilisation complet du logiciel sur le CD-ROM.

Menu principal	Sous-menu	Sélection des menus	Options	Descriptions	Page
5.Réseau (MFC-3340CN uniquement)	1.Config. TCP/IP	1.Méthode amorçage	Auto Statiq RARP BOOTP DHCP	Choisissez la méthode d'amorce qui convient le mieux à vos besoins.	Consultez le Guide de l'utilisateur réseau sur le CD-ROM.
		2.Adresse IP	[000-255]. [000-255]. [000-255]. [000-255]	Entrez l'adresse IP.	
		3.Masq. ss. réseau	[000-255]. [000-255]. [000-255]. [000-255]	Entrez le masque de sous réseau.	
		4.Passerelle	[000-255]. [000-255]. [000-255]. [000-255]	Entrez l'adresse de la passerelle.	
		5.Nom d'hôte	BRN_XXXXXX	Entrez le nom d'hôte.	
		6.Config. wins	Auto Statiq	Vous avez la possibilité de définir le mode de configuration WINS.	
		7.Serveur WINS	(Primaire) 000.000.000.000	Permet de spécifier l'adresse IP du serveur primaire ou secondaire.	
		8.Serveur DNS	(Primaire) 000.000.000.000	Permet de spécifier l'adresse IP du serveur primaire ou secondaire.	
		9.APIPA	On Off	Permet d'attribuer automatiquement l'adresse IP à partir de la plage d'adresses de liaison locale.	
	2.Para. Divers	1.Ethernet	Auto 100B-FD 100B-HD 10B-FD 10B-HD	Permet de sélectionner le mode de liaison Ethernet.	
		2.Fuseau horaire	GMT-05:00	Permet de définir le fuseau horaire du pays où vous vous trouvez.	
	0.Réglage usine	—	—	Rétablit tous les réglages réseau au réglage par défaut du fabricant.	



Les réglages du fabricant sont affichés en caractères gras.

Menu principal	Sous-menu	Sélection des menus	Options	Descriptions	Page
4.Imp. Rapports (FAX-1840C, FAX-1940CN, MFC-3240C uniquement) 6.Imp. Rapports (MFC-3340CN uniquement)	1.Liste d'aide	—	—	Permet d'imprimer ces listes et ces rapports.	8-3
	2.Comp abrégée	—	—		
	3.Journal fax	—	—		
	4.Transmission	—	—		
	5.Réglages util	—	—		
	6.Config réseau (FAX-1940CN et MFC-3340CN uniquement)	—	—		
0.Réglage init.	1.Mode réponse (Sauf FAX-1940CN)	—	Fax seulement Fax/Tél Tél ext/rép Manuel	Permet de choisir le mode de réception convenant le mieux à vos besoins.	4-1 4-2
	1.Mode réponse (FAX-1940CN uniquement)	—	Fax seulement Fax/Tél Manuel	Permet de choisir le mode de réception convenant le mieux à vos besoins.	4-3
	2.Date/Heure	—	—	Permet de mettre la date et l'heure sur l'afficheur ACL et sur l'en-tête des télécopies envoyées.	2-1
	3.Id station	—	Fax: Nom:	Permet de programmer vos nom et numéro de télécopieur pour impression sur chaque page transmise.	2-2
	4.Tonal/Impuls.	—	Tonal. Impuls.	Permet de choisir le mode de composition.	2-1
	0.Langue locale (Canada seulement)	—	anglais français	Permet de changer la langue de l'afficheur ACL selon le pays de l'utilisateur.	Voir le Guide de configuration rapide



Les réglages du fabricant sont affichés en caractères gras.

Saisie de texte

Il arrive parfois que vous deviez ajouter du texte à l'appareil lors du paramétrage de certaines fonctions, comme, par exemple, l'identifiant du poste. Au-dessus de la plupart des touches numériques se trouvent trois ou quatre caractères alphabétiques. Quant aux touches **0**, **#** et *****, elles ne sont pas associées à des caractères alphabétiques, car elles sont réservées à des fonctions spéciales.

En appuyant plusieurs fois sur la touche numérique appropriée vous pouvez accéder au caractère que vous souhaitez.

Touche numérique	une fois	deux fois	trois fois	quatre fois
2	A	B	C	2
3	D	E	F	3
4	G	H	I	4
5	J	K	L	5
6	M	N	O	6
7	P	Q	R	S
8	T	U	V	8
9	W	X	Y	Z

Insertion d'espaces

Pour insérer un espace dans le numéro de télécopieur, appuyez une fois sur ► entre les chiffres. Pour insérer un espace dans le nom, appuyez deux fois sur ► entre les caractères.

Corrections

Si vous avez commis une faute de frappe, corrigez-la en appuyant sur ◀ afin de placer le curseur en dessous du premier caractère erroné. Ensuite, appuyez sur **Arrêt/Sortie**. Toutes les lettres au-dessus et à la droite du curseur seront supprimées. Une fois la suppression terminée, insérez les bons caractères. Si vous le préférez, vous pouvez reculer et écraser manuellement les caractères fautifs.

Répétition des caractères alphabétiques

Pour entrer un caractère affecté à la même touche que le caractère précédent, appuyez sur ► afin de déplacer le curseur vers la droite avant d'appuyer à nouveau sur la touche en question.

Symboles et caractères spéciaux

Appuyez sur *****, **#** ou **0**, puis appuyez sur **◀** ou **▶** pour placer le curseur sous le symbole ou le caractère spécial souhaité. Ensuite, appuyez sur **Menu/Régler** pour les sélectionner.

Appuyez sur ***** pour obtenir (espace) ! " # \$ % & ' () * + , - . / €

Appuyez sur **#** pour obtenir ; < = > ? @ [] ^ _

Appuyez sur **0** pour obtenir É À È Ê Î Ç Ë Ö 0

G Glossaire

Accès pour extraction à distance Fonction vous permettant d'accéder à votre appareil depuis un endroit éloigné à l'aide d'un téléphone distant à touches.

ACL (affichage à cristaux liquides) Il s'agit de l'écran qui affiche des messages interactifs durant la programmation de l'appareil, et la date et l'heure durant les périodes d'inactivité.

Annuler une tâche Fonction permettant d'annuler une tâche programmée, comme une télécopie différée ou une invitation à émettre ou à recevoir.

Chargeur automatique de documents (ADF) Le document peut être placé dans le chargeur automatique de documents (ADF) et il sera numérisé automatiquement une page à la fois.

Code d'accès à distance Code à quatre chiffres (--- ✖) permettant d'appeler et d'accéder à l'appareil depuis un endroit éloigné.

Code de réception de télécopie Composez ce code (✖ 5 1) chaque fois que vous répondez à un appel de télécopie depuis un téléphone supplémentaire ou un téléphone externe.

Code de réponse par téléphone (mode Fax/Tél seulement)

Chaque fois que l'appareil reçoit un appel vocal, il émet une pseudo/double sonnerie. Vous pouvez répondre à l'appel depuis un téléphone supplémentaire en composant ce code (# 5 1).

Composition abrégée Numéros préprogrammés pour faciliter la numérotation. Vous devez appuyer sur **Tel-Index/Kurzwahl**, #, puis entrer le code à deux chiffres, et **Marche** pour lancer la composition du numéro.

Contraste Réglage permettant de compenser les documents foncés ou clairs en faisant des télécopies ou des copies plus clairs lorsque les documents sont foncés ou plus foncés lorsque les documents sont clairs.

Diffusion (d'une télécopie) Possibilité d'envoyer la même télécopie à plusieurs destinataires.

Double accès Votre appareil peut numériser des télécopies sortantes et des tâches programmées vers la mémoire alors qu'il envoie ou reçoit des télécopies ou encore imprime une télécopie entrante.

Durée de sonnerie du télécopieur/téléphone Durée de la sonnerie pendant laquelle l'appareil de Brother sonne (le mode de réception étant réglé sur Fax/Tél) pour inviter l'utilisateur à répondre à un appel vocal reçu par celui-ci.

Erreur de communication (ou Erreur Comm.) Erreur pouvant survenir lors de l'émission ou de la réception d'une télécopie, causée par du bruit ou des parasites sur la ligne.

Fax/Tél Vous pouvez recevoir des télécopies et des appels téléphoniques. Ne s'utilise pas avec un répondeur téléphonique externe (RÉP).

Groupe de compatibilité Capacité d'un télécopieur à communiquer avec un autre télécopieur. La compatibilité est assurée entre les groupes UIT-T (Secteur de normalisation des télécommunications de l'UIT, Union internationale des télécommunications).

Identifiant de poste Coordonnées enregistrées dans la mémoire et figurant au haut de chaque page télécopiée. Elles comprennent le nom et le numéro de télécopieur de l'émetteur.

Identification de la ligne appelante (ID appelante) Un service de la compagnie de téléphone vous permettant de voir le numéro de téléphone (ou le nom) de la personne qui vous appelle.

Impression de sauvegarde Configuration permettant à votre appareil d'imprimer une copie de chaque télécopies reçue et enregistrée en mémoire. Cette mesure de sécurité assure la conservation des télécopies en cas de panne d'électricité.

Impulsions Mode de numérotation d'un numéro de téléphone par impulsions.

Invitation à émettre/recevoir Procédé par lequel un télécopieur appelle un autre télécopieur pour extraire des télécopies en attente.

Journal des télécopies Commande permettant de dresser la liste des détails sur les 200 dernières télécopies reçues et envoyées. TX signifie transmission. RC signifie réception.

Liste d'aide Tableau des menus sous forme d'imprimé permettant de paramétrer l'appareil sans avoir à recourir au Guide de l'utilisateur.

Liste de numéros à composition automatique Donne la liste des noms et des numéros enregistrés dans la mémoire de monotouche et de composition abrégée, dans l'ordre numérique.

Luminosité Réglage de la luminosité permettant de rendre l'image plus claire ou plus sombre.

Méthode d'encodage Méthode de compression des données dans un document. Tous les télécopieurs doivent utiliser la norme minimale du code Huffman modifié (MH). Votre appareil étant dotée d'une capacité de compression supérieure, elle prendra en charge le code de lecture modifiée (MR, Modified Read Code), le code de lecture modifiée (MMR, Modified Modified Read Code) et le code du groupe mixte d'experts en photographie (JPEG, Joint Photographic Experts Group), pourvu que le télécopieur récepteur possède la même capacité.

Mise en mémoire de télécopies Vous pouvez enregistrer des télécopies dans la mémoire.

Mode de correction d'erreurs (MCE) Détecte les erreurs survenant en cours de transmission de télécopie et retransmet les pages erronées de la télécopie.

Mode Menu Mode de programmation vous permettant de modifier les réglages de votre appareil.

Mode Outre-mer Mode permettant d'apporter provisoirement des modifications à la tonalité de télécopie pour pallier la présence de parasites et de bruits de fond qui perturbent parfois les lignes téléphoniques à l'étranger.

Monotouches Touches situées sur le panneau de commande de l'appareil, permettant à l'utilisateur de programmer des numéros à composition immédiate pour accélérer la numérotation. Vous pouvez enregistrer un deuxième numéro sur chaque touche si vous appuyez simultanément sur **Motion** et la monotouche.

Niveaux de gris Palette de gris disponible pour la copie et l'envoi de photographies par télécopie.

Numérisation (MFC-3240C et MFC-3340CN uniquement) Il s'agit de la transmission vers l'ordinateur d'une copie papier en forme d'une image électronique.

Numériser vers une carte mémoire (MFC-3340CN uniquement) Fonction vous permettant de numériser un document noir et blanc ou couleur dans une carte mémoire. Les images en noir et blanc seront en format fichier TIFF ou PDF; les images couleur en format fichier PDF ou JPEG.

Numéro de groupe Combinaison de numéros à monotouche et abrégés, enregistrés sur une monotouche ou à un emplacement de numéro abrégé pour la diffusion.

Paramètres provisoires Vous pouvez choisir certaines options pour chaque transmission de télécopie ou chaque photocopie sans modifier les réglages par défaut.

Pause Fonction permettant d'insérer un délai de 3,5 secondes lors de la composition des séquences de numéros stockés dans la monotouche et les numéros abrégés. Appuyez sur **Recomp/Pause** autant de fois que nécessaire pour augmenter la longueur des délais (pauses).

Périodicité du journal Intervalle préprogrammé entre les impressions automatiques des Rapports du journal des télécopies. Vous pouvez imprimer le journal des télécopies à la demande sans interrompre le cycle.

PhotoCapture Center™ (MFC-3340CN uniquement) Utilitaire permettant d'effectuer des impressions qualité photo à haute résolution des photographies numériques depuis un appareil photo numérique.

Rapport de vérification des transmissions Il s'agit du rapport qui affiche la date, l'heure et le numéro de chaque transmission.

Réacheminement de télécopies Fonction permettant d'envoyer une télécopie reçue et conservée dans la mémoire à un autre numéro de télécopieur préprogrammé.

Réception facile Fonction permettant à votre appareil de répondre aux tonalités CNG même si vous interrompez un appel de télécopie en décrochant le téléphone.

Réception sans papier Fonction permettant de recevoir des télécopies et de les stocker dans la mémoire de l'appareil lorsque le papier est épuisé.

Recherche Fonction vous permettant de parcourir la liste alphabétique des numéros à monotouche, des numéros abrégés, ainsi que des numéros groupés, qui sont enregistrés en mémoire.

Recomposition automatique du numéro Fonction permettant à votre appareil de recomposer le dernier numéro de télécopieur au bout de cinq minutes si la télécopie n'est pas passée parce que la ligne était occupée.

Réduction automatique Permet de réduire la taille des télécopies entrantes.

Réglages des utilisateurs Rapport sur papier indiquant la configuration actuelle de l'appareil.

RÉP (répondeur téléphonique) Vous pouvez raccorder un périphérique externe ou un répondeur à la prise EXT. de votre appareil.

Résolution Nombre de lignes verticales et horizontales par pouces. Voir: Standard, Fin, Super Fin et Photo.

Résolution Fin (bonne qualité) Résolution de 203 x 196 points par pouce (ppp). Utilisée pour les petits caractères et les graphiques.

Résolution photo Paramètre de résolution qui utilise des diverses nuances de gris pour offrir la meilleure reproduction possible de photographies.

Résolution standard 203 x 97 ppp. Utilisée pour du texte de taille normale; offre la vitesse de transmission la plus rapide.

Résolution Super Fin 392 x 203 ppp. Recommandée pour les petits caractères et les dessins au trait.

ROC (reconnaissance optique de caractères) (MFC-3240C et MFC-3340CN uniquement) Application logicielle intégrée ScanSoft® OmniPage® permet de convertir une images de texte en texte éditable.

Sonnerie différée Nombre de sonneries que l'appareil doit attendre avant que celui-ci ne réponde à l'appel en mode

Fax seulement, Fax/Tél et Cm:c.messages (FAX-1940CN uniquement).

Sonnerie spéciale Service proposé par les compagnies de téléphone permettant d'assigner un deuxième numéro de téléphone à une ligne téléphonique existante. Votre appareil Brother utilisera ce numéro pour simuler une ligne dédiée aux télécopies.

Tâches en attente Fonction permettant de vérifier les tâches en attente dans la mémoire et d'annuler des tâches individuellement.

Téléappel Fonction permettant au télécopieur de signaler à votre téléavertisseur la réception et la mise en mémoire d'une télécopie. Le FAX-1940CN fait aussi le téléappel pour des messages vocaux.

Télécopie différée Fonction permettant d'envoyer une télécopie à une heure ultérieure.

Télécopie manuelle Quand vous décrochez le combiné de l'appareil (FAX-1840C et FAX-1940CN uniquement) ou du téléphone externe ou vous appuyez sur

Téléphone à haut-parleur (FAX-1940CN uniquement) ou sur **Tonalité** (Sauf FAX-1940CN) pour entendre le télécopieur récepteur prendre l'appel avant que vous appuyiez sur **Mono Marche** ou sur **Couleur Marche** pour lancer la transmission.

Téléphone externe Un téléphone branché sur la prise EXT de votre appareil.

Téléphone supplémentaire Un téléphone relié au numéro du télécopieur qui est branché sur une prise murale distincte.

Tonalité Forme de numérotation sur la ligne téléphonique utilisée pour les téléphones à touches.

Tonalité de télécopie Tonalité spéciale émise par les télécopieurs de l'expéditeur et du récepteurs durant la transmission de données.

Tonalités CNG Tonalité spéciale (bips) émise par des télécopieurs durant la transmission automatique pour signaler au télécopieur récepteur l'arrivée d'une télécopie.

Transmission Processus consistant à transmettre des télécopies par ligne téléphonique depuis l'appareil émetteur vers le télécopieur récepteur.

Transmission automatique de télécopies Envoi d'une télécopie sans décrocher le combiné ou en appuyant sur **Téléphone à haut-parleur** (FAX-1940CN), **Tonalité/Garde** (FAX-1840C), ou sur **Tonalité** (FAX-1840C, MFC-3240C et MFC-3340CN).

Transmission en temps réel Fonction permettant d'envoyer des télécopies en temps réel lorsque la mémoire est saturée.

Transmission par lots Option permettant de réaliser des économies (n'est disponible que pour les télécopies en noir et blanc). Toutes les télécopies différées, destinées au même numéro, seront transmises en un seul lot.

True2Life® (MFC-3340CN uniquement) Utilitaire (« Vraie ») permettant d'ajuster la couleur d'une image de manière à améliorer la qualité d'impression, l'équilibre des blancs et la densité des couleurs.

Volume de la sonnerie Réglage du volume de la sonnerie émise par l'appareil.

Volume du bip sonore Réglage permettant d'augmenter ou de diminuer le volume du bip émis à l'appui d'une touche ou en cas d'erreur.



Caractéristiques techniques

Description du produit

Généralités

Capacité mémoire	8 Mo (FAX-1840C et MFC-3240C) 16 Mo (FAX-1940CN et MFC-3340CN)
Chargeur automatique de documents	Jusqu'à 20 pages Température: 68°F - 86°F (20°C - 30°C) Taux d'humidité: 50% - 70% Papier: Format Lettre 20 lb (80 g/m ² A4)
Bac à papier	100 feuilles 9,07 kg (80 g/m ²)
Type d'imprimante	Jet d'encre
Mode d'impression	Piezo avec buses 74 × 5
ACL (affichage à cristaux liquides)	16 caractères × 1 ligne
Source d'alimentation	120V CA 50/60Hz (220 - 240V 50/60Hz)
Consommation d'énergie	(FAX-1840C) Minimum: Moins de 4 Wh Veille: 8 Wh ou moins Période de pointe: 24 Wh ou moins (MFC-3240C) Minimum: Moins de 3,5 Wh Veille: 8 Wh ou moins Période de pointe: 24 Wh ou moins (MFC-1940CN et MFC-3340CN) Minimum: Moins de 4 Wh Veille: 9 Wh ou moins Période de pointe: 24 Wh ou moins

Dimensions

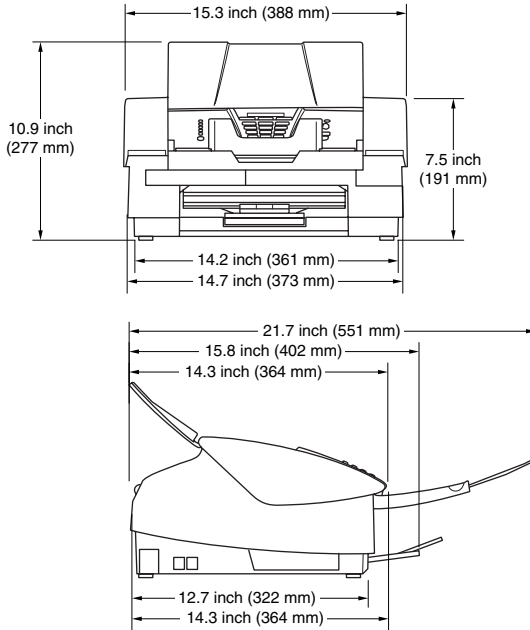

Poids

11 lb (5 kg)

Bruit

Fonctionnement: 42,5 à 51 dB*

* Il dépend des conditions d'impression

Température

Fonctionnement: 50°F - 95°F (5 - 35°C)

Meilleure qualité d'impression: 68°F - 91°F (20 - 33°C)

Taux d'humidité

Fonctionnement: 20 % à 80 % (sans condensation)

Meilleure qualité d'impression: 20 % à 80 % (sans condensation)

Support d'impression

Alimentation de papier

Bac à papier

- Type de papier:
Papier ordinaire, papier jet d'encre (papier couché), papier glacé*², transparents*^{1*2} et enveloppes
- Format de papier:
Lettre, légal*³, exécutif, A4, A5, A6, JIS_B5, enveloppes (format commercial, n° 10, DL, C5, monarch, JE4), carte photo, fiche et carte postale.
Pour plus détails, voir *Poids, épaisseur et capacité du papier* à la page 1-13.
- Capacité maximum du bac à papier: environ 100 feuilles (papier ordinaire) de 9,07 kg (80 g/m²)

Sortie papier

Jusqu'à 50 feuilles de papier ordinaire format lettre (A4) (sortie de documents face imprimée dessus dans le bac de sortie externe)*²

*¹ N'utilisez que les transparents recommandés pour l'impression à jet d'encre.

*² Pour les impressions sur le papier glace et les impressions sur des transparents, il est conseillé de retirer les feuilles imprimées du bac de sortie papier juste après qu'elles sortent de l'appareil pour éviter tout risque de maculage.

*³ Les feuilles de format légal ne peuvent pas être empilées sur le bac de sortie papier.

Copie

Couleur/Noir

Couleur/Noir

Taille document

Largeur du chargeur automatique de documents:
3,5 à 8,5 po (89 mm à 216 mm)
Hauteur du chargeur automatique de documents:
5 à 14 po (127 mm à 356 mm)

Vitesse de copie

Noir et blanc

Jusqu'à 17 pages/minute (format lettre)*

Couleur

Jusqu'à 11 pages/minute (format lettre)*

* N'inclut pas le temps d'alimentation des feuilles.

Selon le schéma standard établi par Brother.

(Mode rapide/Copies empilées)

Vitesses de copie varient en fonction de la complexité du document.

Photocopies multiples

Empile jusqu'à 99 pages

Tri jusqu'à 99 pages (FAX-1940CN et MFC-3340CN uniquement)

Agrandir/réduire

25% à 400% (par incréments de 1%)

Résolution

Résolution de photocopie jusqu'à 600 x 1200 ppp pour papier ordinaire, papier jet d'encre ou papier glacé 1200 x 1200 ppp et jusqu'à 1200 x 1200 ppp pour OHP/transparents

PhotoCapture Center™ (MFC-3340CN uniquement)

Support disponible	CompactFlash® Version 1.0 (Microdrive™ n'est pas compatible) (les cartes mémoire I/O Compact comme les cartes Compact LAN et Compact Modem ne s'appliquent pas.) SmartMedia®(3,3 V) (Ne peut s'utiliser avec "ID") Memory Stick® (Non disponible pour les données musicales avec MagicGate) SecureDigital™ xD-Picture Card™
Extension des fichiers (Format mémoire) (Format de l'image)	DPOF, EXIF, DCF Impression Photo: JPEG* Numérisation vers carte mémoire: JPEG, PDF (Couleur) TIFF, PDF (Noir) * Format "Progressive JPEG" n'est pas pris en charge.
Ajustement des couleurs	True2Life
Nombre de fichiers	La carte mémoire peut contenir un maximum de 999 fichiers
Dossier	Le fichier doit se trouver au troisième niveau du dossier sur la carte mémoire.
Sans bordures	Lettre, A4, Carte Photo

Télécopies

Compatibilité	UIT-T (ITU-T), groupe 3
Méthode d'encodage	MH/MR/MMR/JPEG
Vitesse du modem	Vitesse inférieure automatique 14400 ppp (FAX-1840C) 33600 ppp (FAX-1920CN, MFC-3240C et MFC-334CN)
Taille document	Largeur du chargeur automatique de documents: 3,5 po à 8,5 po Hauteur du chargeur automatique de documents: 5 po à 14 po
Largeur de numérisation	8,2 po
Largeur d'impression	8,03 po
Niveaux de gris	256 niveaux
Types d'invitations à émettre/recevoir	Standard, séquentiel: (Noir uniquement)
Contrôle du contraste	Automatique/Clair/Foncé (configuration manuelle)
Résolution	<ul style="list-style-type: none">• Horizontale 203 point/po (8 point/mm)• Verticale Standard -<ul style="list-style-type: none">98 lignes/pouce (3,85 lignes/mm) (noire)196 lignes/pouce (7,7 lignes/mm) (couleur)Fin - 196 lignes/pouce (7,7 lignes/mm) (noire/couleur)Photo - 196 lignes/pouce (7,7 lignes/mm) (noire)Super fin - 392 lignes/pouce (15,4 lignes/mm) (noire)
Composition à monotouche	4 (2 x 2) (FAX-1940CN) 8 (4 x 2) (MFC-3340CN) 10 (5 x 2) (FAX-1840C, MFC-3240C)
Composition abrégée	40 postes (FAX-1840C, MFC-3240C) 100 postes (FAX-1940CN et MFC-3340CN)
Diffusion (d'une télécopie)	100 postes (FAX-1840C, MFC-3240C) 154 postes (FAX-1940CN) 158 postes (MFC-3340CN)
Recomposition automatique du numéro	une fois après un délai de 5 minutes
Réponse automatique	0, 1, 2, 3 ou 4 sonneries
Source de communication	Réseau téléphonique public commuté

Transmission mémoire	Jusqu'à 480* ¹ /400* ² pages (FAX-1940CN, MFC-3340CN) Jusqu'à 300* ¹ /250* ² pages (FAX-1840C) Jusqu'à 200* ¹ /170* ² pages (FAX-3240C)
Réception sans papier	Jusqu'à 480* ¹ /400* ² pages (FAX-1940CN, MFC-3340CN) Jusqu'à 300* ¹ /250* ² pages (FAX-1840C) Jusqu'à 200* ¹ /170* ² pages (FAX-3240C)

*1 Le terme "Pages" renvoie au "Tableau standard de Brother n° 1" (lettre d'affaires typique, résolution standard, code MMR). Les caractéristiques techniques et la documentation peuvent être modifiés sans préavis.

*2 Le terme "Pages" renvoie au "Tableau d'essais UIT-T n° 1" (lettre d'affaires typique, résolution standard, code MMR). Les caractéristiques techniques et la documentation peuvent être modifiés sans préavis.

Numériseur (MFC-3240C et MFC-3340CN uniquement)

Couleur/Noir et blanc	Couleur/Noir et blanc
Compatible TWAIN	Oui (Windows® 98/98SE/Me/2000 Professional/XP) Mac OS® 8.6-9.2/Mac OS® X 10.2.4 ou version plus récente
Compatible WIA	Oui (Windows® XP)
Profondeur de couleur	Traitement de couleur 36 bit (entrée) traitement de couleur 24 bit (sortie)
Résolution	Jusqu'à 2400 × 2400 ppp (interpolé)* Jusqu'à 600 × 1200 ppp (optique) * Numérisation en 1200 x 1200 ppp maximum avec Windows® XP (résolution jusqu'à 2400 x 2400 ppp peut être sélectionnée à l'aide de l'utilitaire de numériseur de Brother)
Vitesse de numérisation	Couleur: jusqu'à 8,37 secondes. Noir et blanc: jusqu'à 3,75 secondes. Format lettre à 100× 100 ppp
Taille document	Largeur du chargeur automatique de documents: 3,5 à 8,5 po (89 mm à 216 mm) Hauteur du chargeur automatique de documents: 5 à 14 po (127 mm à 356 mm)
Largeur de numérisation	8,26 po (210 mm)
Niveaux de gris	256 niveaux



La numérisation Mac OS® X est prise en charge dans Mac OS® X 10.2.4 ou une version supérieure.

Imprimante



Pour les modèles FAX-1840C et FAX-1940CN, vous pouvez télécharger le pilote d'imprimante de Brother depuis le Centre de solutions Brother. Visitez-nous à :

<http://solutions.brother.com>

Pilote d'imprimante

Windows® 98/98SE/Me/2000 Professional et le pilote XP prennent en charge le mode de compression natif de Brother et l'impression bidirectionnelle

Pilote Apple® Macintosh® QuickDraw®
Pour Mac OS® 8.6-9.2/Mac OS® X 10.2.4 ou les versions supérieures

Résolution

Jusqu'à 1200 x 6000 points par pouce (ppp)*

1200 x 1200 points par pouce (ppp)

600 x 600 points par pouce (ppp)

600 x 150 points par pouce (ppp)

* La qualité de l'image imprimée varie en fonction de nombreux facteurs, dont, entre autres, la résolution et la qualité de l'image originale et le support d'impression.

Vitesse d'impression

Jusqu'à 20 pages/minute (noir et blanc)*

Jusqu'à 15 pages/minute (couleur)*

* Selon le schéma standard établi par Brother.
Format lettre dans le mode brouillon.
Exclut le temps d'alimentation des feuilles.

Largeur d'impression

8,03 po (8,5 po*) / 204 mm (216 mm*)

* Quand la fonction "Sans bordure" est activée.

Polices sur disque

35 TrueType

Sans bordures

Lettre, A4, A6, Carte Photo, Fiche, Carte Postale

Interfaces

USB

Un câble USB 2.0 pleine vitesse dont la longueur ne dépasse pas 6pi (2,0 m)*

* Votre appareil est doté d'une interface USB 2.0 pleine vitesse. Cette interface est compatible avec le câble Hi-Speed USB 2.0; toutefois, le taux de transfert de données maximum sera de 12 Mbits/s. L'appareil peut aussi être branché à un ordinateur possédant une interface USB 1.1.

Faites attention de n'utiliser qu'un câble USB 2.0 pleine vitesse d'une longueur maximale de 6 pi. (2,0 m).

Câble LAN (MFC-3340CN uniquement)

Câble UTP Ethernet catégorie 5 ou plus.

Configuration de l'ordinateur

Configuration minimale du système					
Plate-forme de l'ordinateur et version du système d'exploitation		Processeur Vitesse minimale	Mémoire vive minimale	Mémoire vive recommandée	Espace disque dur disponible
					pour les pilotes
Système d'exploitation Windows® *1	98, 98SE	Pentium II ou équivalent	32 Mo	64 Mo	90 Mo
	Me				
	2000 Professional		64 Mo	128 Mo	150 Mo
	XP*2		128 Mo	256 Mo	
Système d'exploitation Apple® Macintosh®	Mac OS® 8.6 (Impression et transmission PC-FAX*4 uniquement)	Tous les modèles de base remplissent les conditions minimales	64 Mo	64 Mo	80 Mo
	Mac OS® 9.X (Impression, Numérisation*3, PhotoCapture Center™ et Transmission PC-FAX*4 uniquement)				
	Mac OS® X 10.2.4 ou version supérieure				
REMARQUE: Toutes les marques déposées citées dans le présent guide sont la propriété de leurs sociétés respectives.					

*1 Microsoft® Internet Explorer 5 ou version plus récente.

*2 Numérisation en 1200 x 1200 ppp maximum avec Windows® XP. (Résolutions jusqu'à 2400 x 2400 ppp pouvant être sélectionnées avec l'utilitaire Brother.)

*3 La touche spéciale "Scan" et la numérisation réseau directe (MFC-3340CN uniquement) prises en charge par les systèmes d'exploitation Mac OS® X 10.2.4 ou version supérieure.

*4 PC Fax prend en charge seulement la télécopie noir et blanc.

Consommables

Encre

L'appareil emploie des cartouches d'encre Noir, Jaune, Cyan et Magenta individuelles qui sont séparées de l'ensemble de tête d'impression.

Durée de vie utile des cartouches d'encre

Noir standard – Environ 500 pages pour une couverture de 5%

Noir à rendement élevé – Environ 900 pages pour une couverture de 5%

Jaune, Cyan et Magenta – Environ 400 pages pour une couverture de 5%

Les chiffres ci-dessus sont basés sur les suppositions suivantes:

- Impression consécutive à une résolution de 600 x 600 ppp en mode normal après l'installation d'une nouvelle cartouche d'encre;
- La fréquence de l'impression;
- Le nombre de pages imprimées;
- Le nettoyage périodique, automatique de l'ensemble de tête d'impression (votre appareil nettoie périodiquement l'ensemble de tête d'impression. Cette procédure consomme une petite quantité d'encre); et,
- L'encre qui reste dans une cartouche soi-disant "vide" (il faut qu'une petite quantité d'encre reste dans la cartouche d'encre pour que l'air ne dessèche et n'endommage pas l'ensemble de tête d'impression).

Réseau (LAN) (FAX-1940CN et MFC-3340CN uniquement)

LAN Vous pouvez connecter votre appareil à un réseau pour une impression réseau, une numérisation réseau et la transmission PC Fax. Le logiciel gestion de réseau BRAdmin Professional de Brother est également inclus.

Support pour Windows® 98/98SE/Me/2000/XP
Mac OS® 8.6 - 9.2, Mac OS® X 10.2.4 ou version supérieure*
Ethernet 10/100 BASE-TX Auto Negotiation

Protocoles TCP/IP
RARP, BOOTP, DHCP, APIPA, NetBIOS, WINS, LPR/LPD, Port9100, SSDP, mDNS, FTP

* Impression réseau et PC-FAX sont disponibles pour Mac OS® 8.6-9.2, Mac OS® 10.2.4 ou version supérieure.

* Mac OS® 8.6-9.2 (Quick Draw sur TCP/IP)

* Mac OS® X 10.2.4 ou version supérieure (mDNS)

* Numérisation réseau et Configuration à distance disponibles pour Mac OS® 10.2.4 ou version supérieure.

* Le lecteur de carte mémoire n'est pas disponible pour Mac® OS 8.6

Utilitaires inclus:

BRAdmin Professional (Windows®)



BRAdmin Professional n'est pas pris en charge sous Mac OS®.

Serveur d'impression/numérisation sans fil externe en option (NC-2200w) (MFC-3240C et MFC-3340CN uniquement)

Serveur d'impression/numérisation sans fil externe NC-2200w (en option)

Le raccordement du Serveur d'impression/numérisation sans fil externe en option (NC-2200w) à votre appareil vous permet d'imprimer et de numériser sur un réseau sans fil.

Types de réseau

LAN sans fil IEEE 802.11b

Support pour

Windows® 98/98SE/Me/2000/XP
Mac OS® X 10.2.4 ou version supérieure

Protocoles

TCP/IP
ARP, RARP, BOOTP, DHCP, APIPA (Auto IP), WINS/NetBIOS, DNS, LPR/LPD, Port9100, SMB Print, IPP, RawPort, mDNS, TELNET, SNMP, HTTP



Vous pouvez affecter la touche de numérisation à un seul ordinateur raccordé au réseau.

Index

A

- Accessoires et consommables iii
- ACL (affichage à cristaux liquides) B-1, B-2
- contraste 2-10
- Liste d'aide 8-3

AIDE

- Messages de ACL (affichage à cristaux liquides) B-1
- utilisation des touches de navigation B-2
- Tableau des menus ... B-1, B-3

Annulation

- Réacheminement de télécopies 6-7
- tâches de télécopies stockées en mémoire 3-11
- tâches en attente de recomposition du numéro 3-11
- Téléappel 6-7

Automatique

- réception de télécopie 4-1, 4-3
- Réception facile 4-8, 4-9
- avis FCC 11-1

B

Branchement

- RÉP externe A-11
- répondeur externe ou téléphone à deux lignes A-16
- téléphone externe A-10

Brother

- accessoires et consommables iii
- Foire aux questions (FAQ) ...ii
- Garanties iv, v
- Numéros de Brother ii

C

Cartouches d'encre

- remplacement 12-25
- vérification du volume d'encre 12-19

Chargeur automatique de documents (ADF) 1-8, 3-4

- Codes d'accès, stockage en mémoire et composition 5-6

Codes de télécopie

- Code d'accès à distance ... 6-5
- Code de réception de télécopie4-9, A-7
- Code de réponse par téléphoneA-7
- modification6-5, A-9

Compatibilité avec les

- prothèses auditives 2-8

Composition

- codes d'accès et numéros de cartes de crédit 5-6
- Composition abrégée 3-2
- Groupes 3-12
- manuelle 3-1, 5-8
- recomposition automatique du numéro de télécopieur 3-3
- transmission automatique ... 3-5
- transmission manuelle 3-1
- une pause 5-6

réception de	
télécopies	12-11
Réseau	12-13
messages d'erreur à	
l'afficheur ACL	12-1
qualité de l'impression ...	12-15
vérification du volume	
d'encre	12-19
Description du panneau de	
commande	1-2
Diffusion	
(d'une télécopie)	3-12
configuration de groupes	
pour	5-4
Document	
bourrage	12-5
Double accès	3-9

E

Egalisation	12-14
Entretien, périodique	12-23
Enveloppes	1-14
Extraction à distance	6-6
code d'accès	6-5, 6-6
commandes	6-7
obtention de vos	
télécopies	6-10

G

Garanties	iv
Avis de non-responsabilité ...	iv
Canada	v
Garde	5-9
Groupes pour diffusion	5-4

H

Hors de zone	
(ID appelante)	A-5

I

Identification de la ligne	
appelante (ID appelante)	A-5
consulter la liste	A-6
imprimer la liste	A-6
Imprimer	
améliorer la qualité	12-15
bourrage de papier	12-6
caractéristiques	C-7
difficultés	12-9, 12-10
pilotes	C-7
rapport	8-3
résolution	C-7
télécopie stockée en	
mémoire	4-10
zone	1-14
Invitation à	
émettre/recevoir	4-11

L

Ligne téléphonique	
branchement	A-12
difficultés	12-11
lignes de substitution	A-14
multilignes (PBX)	A-17
système téléphonique à	
deux lignes	A-14

M

Manuel	
recevoir	4-1, 4-3
Message sortant	
(OGM Ctr Msg)	7-2
Messages d'erreur à	
l'afficheur ACL	12-1
Aucun papier n'est	
alimenté	12-4
Encre vide	12-3
Erreur Comm.	12-3

Impression en mode	
DPOF	10-8
Memory Stick®	10-1
Réglages par défaut	10-9
Sans bordure	10-12
SecureDigital™	10-1
SmartMedia®	10-1
Tronquage	10-12
xD-Picture Card™	10-1
Prises téléphoniques	
conversion en prise RJ11	
adaptateur triplex	A-14
EXT	
RÉP (répondeur)	A-11
téléphone externe	A-11
Programmation de votre	
appareil	B-1, B-2

R

Rapports	8-1
comment imprimer	8-3
Configuration réseau	8-3
Journal des télécopies	8-3
Périodicité du journal	8-2
Liste d'identification de la	
ligne appelante	A-6
Liste d'aide	8-3
Liste de numéros à	
composition automatique ...	8-3
Réglages des utilisateurs ...	8-3
Vérification de	
transmission	8-1, 8-3
Réacheminement de télécopies	
modification à	
distance	6-7, 6-10
programmation d'un	
numéro	6-1
Réception facile	4-8, 4-9
Recomp/pause	3-3

Recomposition	
automatique du numéro de	
télécopieur	3-3
Réduction	
copies	9-6
télécopies entrantes	4-10
Réglages provisoires de	
copie	9-3
RÉP (répondeur téléphonique),	
externe	4-1, 4-3, A-11, A-16
avec prise à deux lignes	A-16
branchement	A-11, A-12
enregistrement du message	
sortant	A-13
mode de réception	4-1, 4-3
Répondeur (RÉP)	A-11
branchement	A-12
Résolution	
copie	C-3
impression	C-7
numériser	C-6
réglage pour la télécopie	
suivante	3-8
télécopie (Standard, Fin,	
Super fin, Photo)	C-5

S

Services téléphonique	
personnalisés sur une seule	
ligne	12-12, A-17
Sonnerie différée,	
réglage	4-2, 4-5
Sonnerie spéciale	A-1
configuration du type de	
sonnerie	A-4
désactivation	A-4
Système téléphonique à	
deux lignes	A-14

T

Tableau des sélections de menus	B-1	Réacheminement de télécopies	6-7
Téléappel	6-2	Réception facile	4-9
programmation de votre numéro de téléavertisseur	6-1	réduction au format du papier	4-10
Télécopieur, autonome envoi	3-1	Sonnerie différée, réglage	4-2, 4-5
à la fin d'une conversation	3-6	Téléappel	6-2
activer le mode Télécopieur	3-1	Téléphone externe, branchement	A-10
annulation dans la mémoire	3-11	Téléphone sans fil	A-9
automatique	3-5	Téléphone supplémentaire, utilisation	A-7
compatibilité	12-14	Texte, saisie	B-12
contraste	3-7	caractères spéciaux	B-13
depuis la mémoire (double accès)	3-3, 3-9	Tonalité sur une ligne à impulsions	5-7
Diffusion (d'une télécopie)	3-12	Tonalités CNG	1-20
manuel	3-5	Touche On/Off	1-6
outre-mer	3-13	Configuration de réception de télécopies	1-6
résolution	3-8	Touche Options (production de photocopies) Luminosité	9-8
télécopie couleur	3-4	Taille (format) du papier	9-8
Transmission en temps réel	3-10	Type de papier	9-7
réception	4-1, 4-3	Touche Qualité (copies)	9-3
à la fin d'une conversation	4-10	Transmission	
compatibilité	12-14	automatique	3-5
depuis un téléphone supplémentaire	A-7	manuelle	3-5
difficultés	12-10	Transmission différée par lots	3-16
extraction depuis un emplacement distant	6-10	Transport de l'appareil	12-20
Invitation à émettre	4-11	True2Life® PhotoCapture Center™	10-10
Invitation séquentielle	4-11		

V

Volume, réglage	2-5
bip sonore	2-5
combiné	2-8
Amplification du volume (pour les personnes malentendantes)	2-9
haut-parleur	2-6
sonnerie	2-5

W

World Wide Web	ii
----------------------	----

Carte d'accès pour récupération à distance (FAX-1940CN uniquement)

Si vous envisagez de récupérer des messages de télécopie ou vocaux dans un endroit éloigné de votre appareil, n'oubliez pas la carte d'accès pour extraction à distance (voir ci-dessous). Elle vous sera utile pour les procédures d'extraction. Il vous suffit de découper la carte, la plier et la ranger dans votre portefeuille ou votre organisateur. Ainsi, vous serez en mesure de tirer pleinement profit de toutes les fonctions de Téléappel, de Réacheminement de télécopies et de l'Extraction à distance de votre appareil.

<p>Changement du Code d'accès à distance</p> <ol style="list-style-type: none">1 Appuyez sur Menu/Régl. 2, 5, 3.2 Saisissez un nombre à trois chiffres, compris entre 000 et 999. L'astérisque * ne peut pas être modifié.3 Appuyez sur Menu/Régl.4 Appuyez sur Arrêt/Sortie. <p>Commandes à distance</p> <p>Ecoute des messages vocaux</p> <p>Appuyez sur 9 1 <i>puis pour</i> Répéter un message, appuyez sur 1. Passer aux messages suivants, appuyez sur 2. Arrêter la lecture des messages, appuyez sur 9.</p> <p style="text-align: right;">6</p>	<p>Effacement de tous les messages vocaux</p> <p>Appuyez sur 9 3. Si vous entendez trois bips, cela signifie que pas tous les messages n'ont été reproduits et que le système ne les effacera pas.</p> <p>Lecture/enregistrement du message Sortant</p> <p>Appuyez sur 9 4 <i>puis pour</i> Reproduire le message sortant du centre des messages, appuyez sur 1 1. Reproduire le message sortant de Télécopie/Td, appuyez sur 1 2. Enregistrer un nouveau message sortant du centre des messages, appuyez sur 2 1, puis partez après le bip. Appuyez sur 9 pour arrêter.</p> <p>Enregistrer un nouveau message sortant de Télécopie/Td, appuyez sur 2 2, puis partez après le bip. Appuyez sur 9 pour arrêter.</p> <p style="text-align: right;">6</p>	<p>Changement de la configuration de télécopie/réacheminement de télécopies</p> <p>Appuyez sur 9 5 puis pour Désactiver la fonction, appuyez sur 1, puis pour Réactiver la fonction, appuyez sur 2.</p> <p>Activer le numéro de réacheminement des télécopies, appuyez sur 3.</p> <p>Saisir le numéro de réacheminement des télécopies, appuyez sur 4. Tapez le nouveau numéro du télécopieur à distance auquel vous souhaitez que soient envoyées vos télécopies puis tapez # #.</p> <p>Sélectionnez la fonction Mise en mémoire de télécopies, appuyez sur 6.</p> <p style="text-align: right;">6</p>
	<p>Extraire une télécopie</p> <p>Appuyez sur 9 6 <i>puis pour</i> Extraire toutes les télécopies, appuyez sur 2 puis tapez le numéro du télécopieur à distance suivi de #. Après l'émission du bip, raccrochez et patientez.</p> <p>Supprimer toutes les télécopies, appuyez sur 3.</p> <p style="text-align: right;">6</p>	

Vérification de l'état de réception

Appuyez sur **9 7**
pinx pour Les télécoptes, appuyez sur **1**.

Les messages vocaux, appuyez sur **2**.

1 bip long — Message reçu

3 bips courts — Aucun message ne
vous est parvenu

Modification du mode de réception

Appuyez sur **9 8**
pinx pour MC;Msg Ctr (Centre des messages),
appuyez sur **1**.

Télécopte/Tél, appuyez sur **2**.

Télécopte uniquement, appuyez sur **3**.

Quitter l'extraction à distance

Appuyez sur **9 0**.

③

CENTRE DES MESSAGES CARTE D'ACCÈS POUR EXTRACTION À DISTANCE

Utilisation du Code d'accès à distance

- 1 Composez votre numéro de télécopteur sur un téléphone ou un autre télécopteur à l'aide de touches « Touch Tone ».
- 2 Dès que votre appareil répond à votre appel, saisissez votre code d'accès à distance (3 chiffres suivis de *).
- 3 Votre télécopteur vous indique les types de messages reçus:
 - 2** bip long — Télécopte(s)
 - 2** bips longs — Des messages vocaux vous sont parvenus
 - 3** bips longs — Des messages vocaux & des télécoptes vous sont parvenus
- 4 Aucun bip — Aucune télécopte ne vous est parvenue
- 4 Après l'émission de 2 bips courts, entrez une commande.
- 5 Appuyez sur **0 0** pour réinitialiser le télécopteur une fois l'opération terminée.
- 6 Raccrochez.

①

Carte d'accès pour récupération à distance (FAX-1840C, MFC-3240C et MFC-3340CN uniquement)

Si vous envisagez de recevoir des messages de télécopie lorsque vous êtes en voyage, prenez la carte de consultation à distance. Elle vous servira d'aide-mémoire pratique, vous guidant dans chacune des étapes de récupération. Il vous suffit de découper la carte et la plier pour ranger dans votre portefeuille ou organisateur. Ainsi, vous serez en mesure de tirer pleinement profit de toutes les fonctions de Téléappel, de Réacheminement de télécopies et de la récupération à distance de votre appareil.

CARTE DE CONSULTATION À DISTANCE

Code d'accès à distance

- 1 Composez le numéro de la machine depuis un télécopieur à tonalité.
- 2 Lorsque le machine répond, entrez immédiatement le code d'accès à distance (3 chiffres et *).
- 3 Le machine signale le type de messages reçus :
1 long bip — Télécopie(s)
Pas de bip — Pas de message
- 4 Après 2 bips courts, entrez une commande.
- 5 À la fin, appuyez sur **90** pour réinitialiser le MFC.
- 6 Raccrochez.

VÉRIFICATION DE L'ÉTAT DE RÉCEPTION
Composez **971**
1 long bip — Télécopie(s)
3 bips courts — Pas de message

CHANGEMENT DU MODE DE RÉPONSE
Composez **98**
Tél ext/rép, appuyez sur 1.
Fax/Tél, appuyez sur 2.
Fax seulement, appuyez sur 3.

SORTIE DE LA CONSULTATION À DISTANCE
Composez **90**.

Plier →

← Plier

1

4

Changement du code d'accès à distance

- 1 Appuyez sur **Menu/Régler**, 2, 5, 2.
- 2 Entrez un nombre à 3 chiffres de 000 à 999. Vous ne pouvez pas changer le *.
- 3 Appuyez sur **Menu/Régler**.
- 4 Appuyez sur **Arrêt/Sortie**.

Commandes à distance

CHANGEMENT DE LA CONFIGURATION TÉLÉPAPÈRE/ÉCARTÈMENT

- Appuyez sur **9** 5.
- pour* désactiver, appuyez sur **1**.
choisir le réajustement des télécopies, appuyez sur **2**.
choisir le téléappel, appuyez sur **3**.

Plier →

Programmer un numéro de réajustement de télécopie, appuyez sur **4**. Entrez le nouveau numéro de réajustement suivi de **##**.

Activer la mémorisation des télécopies, appuyez sur **6**.

RÉCUPÉRER UNE TÉLÉCOPIE

- Appuyez sur **9** 6.
- pour* Récupérer toutes les télécopies, appuyez sur **2**, puis entrez le numéro du télécopieur distant suivi de **##**. Après le bip sonore, raccrochez et patientez.
- Effacer toutes les télécopies, appuyez sur **3**.

← Plier

RESTRICTIONS CONCERNANT LE RACCORDEMENT DE MATÉRIEL

AVIS

Le présent matériel est conforme aux spécifications techniques d'Industrie Canada applicables au matériel terminal.

AVIS

L'indice d'équivalence de la sonnerie (IES) indique le nombre maximal de terminaux qui peuvent être raccordés à une interface téléphonique. La terminaison d'une interface peut consister en une combinaison quelconque de dispositifs, à la seule condition que la somme de l'IES de tous les dispositifs n'excède pas cinq.

brother®

La Corporation Internationale Brother (Canada) Ltée
1 rue Hôtel de Ville,
Dollard-des-Ormeaux, QC, CANADA H9B 3H6

Visitez-nous sur le Web :
<http://www.brother.com>

Ces appareils sont destinés au Canada seulement. Nous ne pouvons les conseiller pour d'autres pays car ils pourraient violer les règlements en matière de télécommunications et être incompatibles avec les conditions d'alimentation électrique. **L'utilisation des modèles destinés au CANADA dans d'autres pays s'effectue aux risques de l'utilisateur et elle entraîne l'annulation de la garantie.**



CAN-FRE
LF5710001①