

At your side.
brother®

KÄYTTÖOPAS

MFC-210C

MFC-410CN



At your side.
brother®

Jos haluat soittaa asiakaspalveluun

Täytä seuraavat tiedot tulevaa käyttöä varten:

Mallin numero: MFC-210C ja MFC-410CN
(Ympäröi oman mallisi numero)

Sarjanumero:* _____

Ostopäivä: _____

Ostopaikka: _____

* Sarjanumero on laitteen takana. Säilytä tämä Käyttäjän opas ja ostokuitti todistuksena ostosta mahdollista varkautta, tulipaloa tai takuuhuoltoa varten.

Rekisteröi tuotteesi Internetissä osoitteessa

<http://www.brother.com/registration>

Rekisteröimällä tuotteesi Brotherin sivustossa sinut kirjataan tuotteen alkuperäiseksi omistajaksi.

LAITE ON SUUNNITELTU LIITETTÄVÄKSI ANALOGISEEN VALINTAISEEN
PUHELINVERKKOON KAHDELLA JOHDOLLA ASIANMUKAISTA PISTOKETTA
KÄYTTÄEN.

TIETOJA TYYPPIHVÄKSYMISESTÄ

Brother ilmoittaa, että tämä laite ei välttämättä toimi oikein muussa maassa kuin siinä mistä se on alunperin ostettu, eikä valmistajan antama takuu ole voimassa, mikäli tätä laitetta käytetään muiden maiden yleisissä puhelinverkoissa.

Laadinta- ja julkaisutiedote

Tämä käyttöopas on laadittu ja julkaistu Brother Industries Ltd. -yhtiön valvonnan alaisuudessa, ja siinä esiintyvät tuotekuvaukset ja tekniset tiedot ovat uusimpia.

Pidätämme oikeuden muuttaa tämän käyttöoppaan sisältöä ja teknisiä tietoja ilman varoitusta.

Brother pidättää itsellään oikeuden tehdä muutoksia tässä esitettyihin teknisiin ja materiaaleja koskeviin tietoihin ilman varoitusta, eikä se ole vastuussa mistään vahingoista (mukaan lukien välilliset vahingot), jotka johtuvat luottamuksesta esitettyyn aineistoon mukaan lukien painovirheet tai muut julkaisuun liittyvät virheet, kuitenkin niihin rajoittumatta.



“EC” Declaration of Conformity

Manufacturer

Brother Industries, Ltd.
15-1, Naeshiro-cho, Mizuho-ku,
Nagoya 467-8561, Japan

Plant

Brother Industries (Shen Zhen) Ltd
G02414-1, Bao Chang Li Bonded
Transportation Industrial Park,
Bao Long Industrial Estate,
Longgang, Shenzhen, China

Herewith declare that:

Products description: Facsimile Machine
Type: : Group 3
Model Name : MFC-210C, MFC-410CN

is in conformity with provisions of the R & TTE Directive (1999/5/EC) and we declare compliance with the following standards :

Standards applied :

Harmonized :

Safety : EN60950:2000

EMC : EN55022:1998 Class B

EN55024:1998

EN61000-3-2:2000

EN61000-3-3:1995

Year in which CE marking was First affixed : 2004

Issued by : Brother Industries, Ltd.

Date : 25th February, 2004

Place : Nagoya, Japan

Signature :

Takashi Maeda

Manager

Quality Management Group

Quality Management Dept.

Information & Document Company

Radio- ja telepäätelaitedirektiivin EY-vaatimustenmukaisuusvakuutus

Valmistaja

Brother Industries, Ltd.
15-1, Naeshiro-cho, Mizuho-ku,
Nagoya 467-8561, Japani

Tehdas

Brother Industries (Shen Zhen) Ltd
G02414-1, Bao Chang Li Bonded
Transportation Industrial Park,
Bao Long Industrial Estate,
Longgang, Shenzhen, Kiina

Vakuuttaa täten, että:

Tuotekuvaus : Faksilaite
Tyyppi : 3-ryhmä
Mallin nimi : MFC-210C, MFC-410CN

on radio- ja telepäätelaitedirektiivin (1999/5/EY) ja seuraavien standardien mukainen:

Sovellettavat standardit:

Harmonisoidut standardit:

Turvallisuus : EN60950:2000
Radiotaajuus- : EN55022:1998 Luokka B
häiriöt EN55024:1998
EN61000-3-2:2000
EN61000-3-3:1995

Ensimmäinen CE-merkintävuosi: 2004







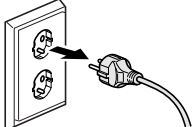

Antaja : Brother Industries, Ltd.
Päiväys : 25. helmikuu 2004
Paikka : Nagoya, Japani

Turvallisuusohjeet

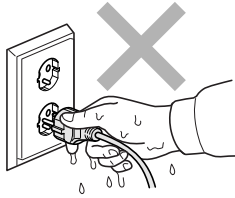
MFC:n turvallinen käyttö

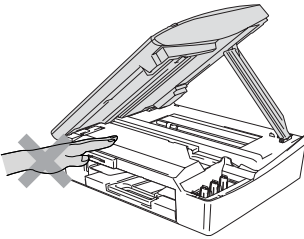
Säilytä nämä ohjeet myöhempää käyttöä varten ja lue ne huolellisesti ennen huoltotoimenpiteiden suorittamista.

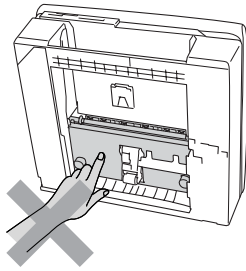
HUOMAUTUS

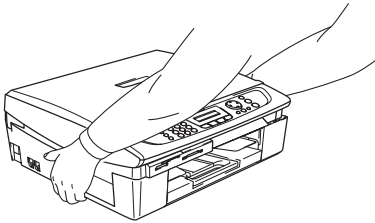
	<p>MFC:n sisällä on suurjännite-elektrodeja. Varmista ennen MFC:n puhdistamista, että irrotat ensin puhelinjohdon ja vasta sen jälkeen virtajohdon pistorasioistaan.</p> 		<p>Sähköiskujen välttämiseksi pistokkeeseen ei saa koskea märin käsin.</p> 
	<p>Onnettomuuksien välttämiseksi käsiä ei saa laittaa MFC:n reunalle skannerin kannen alle.</p> 		<p>Onnettomuuksien välttämiseksi kuvaan merkittyyn alueeseen ei saa koskea.</p> 
	<p>Kun siirrät MFC -laitetta, nosta sitä pohjasta laittamalla kädet sen kummallekin puolelle kuvan osoittamalla tavalla. ÄLÄ OTA kiinni skannerin kannesta, kun kannat MFC-laitetta.</p> 		

HUOMAUTUS

- Noudata varovaisuutta puhelinjohtoja asentaessasi tai muuttaessasi. Älä koske eristämättömiin puhelinjohtoihin tai -laitteisiin, ellei puhelinjohtoa ole irrotettu seinäpistokkeesta. Älä asenna puhelinjohtoja ukkosen aikana. Puhelinpistorasiaa ei saa koskaan asentaa märkään paikkaan.
- Laite on asennettava lähelle pistorasiaa. Pääsyä pistorasian luo ei saa estää. Häätapauksessa virtajohto on irrotettava pistorasiasta, jotta virta katkeaa täydellisesti.

TÄRKEITÄ TURVAOHJEITA

Puhelinlaitteita käytettäessä on noudatettava seuraavia turvaohjeita, jotta tulipalo- ja sähköiskuvaara sekä henkilövahingot voidaan välttää:

1. Älä käytä laitetta veden lähellä, esimerkiksi kylpyammeen, pesualtaan tai pesukoneen lähellä tai kosteassa kellarissa tai uima-altaan lähellä.
2. Vältä tämän tuotteen käyttöä ukkosen aikana. Salama saattaa joissakin harvoissa tapauksissa aiheuttaa sähköiskun.
3. Älä käytä tätä tuotetta kaasuvuodon lähellä, kun teet vuodosta ilmoitusta.

SÄILYTÄ NÄMÄ OHJEET

Paikan valinta

Aseta MFC tasaiselle ja tukevalle alustalle, joka ei tärise ja johon ei kohdistu iskuja. Aseta MFC puhelinliitännän ja tavallisen maadoitetun virtalähteen lähelle. Aseta MFC tavallisen maadoitetun virtalähteen lähelle. Valitse paikka, jonka lämpötila on 10–35 °C.

! Varoitus

- Älä sijoita MFC:tä sellaiseen paikkaan, jonka ympärillä on paljon liikettä.
- Älä sijoita MFC:tä matolle.
- Älä aseta laitetta lämmittimien, ilmanvaihtolaitteiden, veden, kemikaalien tai kylmlaitteiden läheisyyteen.
- Älä altista MFC:tä suoralle auringonvalolle, liialliselle kuumuudelle, kosteudelle tai pölylle.
- Älä kytke MFC:tä sellaisiin virtalähteisiin, joissa on seinäkatkaisin tai automaattinen ajastin.
- Häiriöt virransaannissa voivat pyyhkiä pois tietoja MFC:n muistista.
- Älä kytke MFC:tä samaan virtapiiriin suurten sähkölaitteiden tai muiden sellaisten laitteiden kanssa, jotka saattavat aiheuttaa häiriötä virransaannissa.
- Vältä kaiuttimia, langattomien puhelinten latausyksiköjä ja muita häiriönlähteitä.

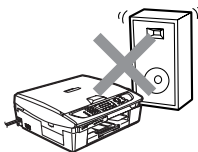
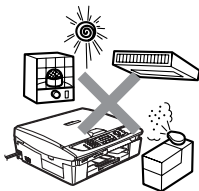

Pikaopas

Mustavalkoisten faksien lähettäminen

Automaattinen lähetys

Faksin lähettäminen

- 1 Paina  (**Fax**), jos se ei pala vihreänä.
- 2 Aseta asiakirja.
- 3 Syötä faksinumero käyttämällä lyhytvalintaa, valintanäppäimiä tai etsintää.
- 4 Paina **Mono Start**.
MFC aloittaa ensimmäisen sivun skannaamisen.

Seuraava sivu
1.kyllä 2.ei

- 5 Aloita numeron valinta painamalla **2**.
Peruuta painamalla **Stop/Exit**.

Useiden sivujen lähettäminen

- 1 Paina  (**Fax**), jos se ei pala vihreänä.
- 2 Aseta asiakirja.
- 3 Syötä faksinumero käyttämällä lyhytvalintaa, valintanäppäimiä tai etsintää.

- 4 Paina **Mono Start** tai **Colour Start**.

MFC aloittaa ensimmäisen sivun skannaamisen.

Seuraava sivu
1.kyllä 2.ei

- 5 Paina **1**.
- 6 Aseta seuraava sivu valotustasolle.
Paina **Menu/Set**.
MFC aloittaa skannaamisen. (Toista vaiheet 5 ja 6 kunkin sivun kohdalla.)
- 7 Aloita numeron valinta painamalla **2**.
Peruuta painamalla **Stop/Exit**.

Numeroiden tallentaminen Lyhytvalintanumeroiden tallentaminen

- 1 Paina **Menu/Set**, **2**, **3**, **1**.
- 2 Syötä kaksinumeroinen lyhytvalintapaikka valintanäppäimillä ja paina sitten **Menu/Set**.
- 3 Syötä numero (korkeintaan 20 numeroa) ja paina sitten **Menu/Set**.
- 4 Syötä korkeintaan 15 merkkiä sisältävä nimi (tai jätä se tyhjäksi) ja paina sitten **Menu/Set**.
- 5 Paina **Stop/Exit**.

Valintatoiminnot

Lyhytvalinta

- 1 Paina  (**Fax**), jos se ei pala vihreänä.
- 2 Aseta asiakirja.
- 3 Paina **Search/Speed Dial**, # ja sen jälkeen kaksinumeroinen lyhytvalintapaikka.
- 4 Paina **Mono Start** tai **Colour Start**.

Etsinnän käyttö

- 1 Paina  (**Fax**), jos se ei pala vihreänä.
- 2 Aseta asiakirja.
- 3 Paina **Search/Speed Dial** ja syötä etsimäsi nimen ensimmäinen kirjain.
- 4 Etsi muistista painamalla ◀ tai ▶.
- 5 Paina **Mono Start** tai **Colour Start**.

Kopiointi

- 1 Paina painiketta  (**Copy**). Se syttyy vihreänä.
- 2 Aseta asiakirja.
- 3 Paina **Mono Start** tai **Colour Start**.

Sisällysluettelo

1

Johdanto	1-1
Tämän oppaan käyttäminen	1-1
Tietojen etsiminen	1-1
Oppaassa käytetyt symbolit.....	1-1
Ohjauspaneelin esittely	1-2
MFC:n asettaminen virransäästötilaan	1-4
Virransäästön asettaminen.....	1-5
Asiakirjojen asettaminen.....	1-6
Valotustason käyttäminen	1-6
Tietoja paperista	1-7
Suositeltu paperi.....	1-7
Erikoispaperilaatujen käsittely ja käyttö.....	1-8
Paperin tyyppi ja koko eri käyttötarpeisiin.....	1-9
Paperin paino, paksuus ja lokeron tilavuus	1-10
Ulostulotason kapasiteetti	1-10
Tulostusalue	1-11
Paperin, kirjekuorien ja postikorttien syöttäminen	1-12
Paperin tai muiden tulostusmateriaalien	
asettaminen.....	1-12
Kirjekuorien syöttäminen	1-14
Postikorttien syöttäminen	1-15
Tietoja faksilaitteista	1-16
Faksin merkkiäänet ja kättely	1-16
Virheenkorjaustila	1-17

2

Aloittaminen	2-1
Alkuasetukset	2-1
Päivämäärän ja kellonajan asettaminen	2-1
Nimitunnuksen asettaminen	2-2
Puhelinlinjatyyppin asettaminen	2-3
Sisäinen puhelinvaihte ja puhelun siirto	2-3
Yleiset asetukset	2-4
Tila-ajastimen asettaminen.....	2-4
Paperityypin asettaminen	2-4
Paperikoon asettaminen.....	2-5
Soittoäänän äänenvoimakkuuden asettaminen.....	2-5
Äänimerkin äänenvoimakkuuden asettaminen.....	2-6
Kaiuttimen äänenvoimakkuuden asettaminen.....	2-6
Automaattisen kesääjan käyttöönotto.....	2-7
Nestekidenäytön kontrastin asettaminen.....	2-7

Lähetyksen asettaminen	3-1
Faksaustilaan siirtyminen	3-1
Numeron valitseminen	3-1
Manuaalinen valinta.....	3-1
Lyhytvalinta.....	3-2
Etsintä.....	3-2
Faksin uudelleevalinta	3-2
Faksin lähettäminen (mustavalkoinen ja värillinen)	3-3
Automaattinen lähetyks	3-3
Värillisen faksin lähetyks	3-4
Manuaalinen lähetyks.....	3-4
Lähetyksen perustoiminnot.....	3-5
Faksilähetyksen asetusten määrittäminen.....	3-5
Kontrasti	3-5
Faksin erottelutarkkuus.....	3-6
Kaksoistoiminto	
(ei käytettävissä värillisten faksien lähetyksessä)	3-7
Suora lähetyks.....	3-8
Tehtävän tilan tarkistaminen.....	3-9
Peruuttaminen faksauksen aikana.....	3-9
Ohjelmoidun tehtävän peruuttaminen.....	3-9
Lähetyksen lisätoiminnot	3-10
Sarjalähetyks	
(ei käytettävissä värillisten faksien kanssa).....	3-10
Ulkomaanlinja	3-11
Ajastettu faksi (ei käytettävissä värillisten faksien lähetyksessä) (ainoastaan MFC-410CN)	3-12
Ajastettu erälähetyks	
(ei käytettävissä värillisten faksien lähetyksessä) (ainoastaan MFC-410CN)	3-13
Pollauslähetyksen asettaminen (tavallinen)	
(ei käytettävissä värillisten faksien lähetyksessä) (ainoastaan MFC-410CN)	3-13
Suojatun pollauslähetyksen asettaminen	
(ei käytettävissä värillisten faksien lähetyksessä) (ainoastaan MFC-410CN)	3-14
Lähetyksen esto	3-15
Tunnussanan asettaminen	3-16
Lähetyksen eston tunnussanan vaihtaminen	3-16
Lähetyksen eston päällekytkeminen.....	3-16
Lähetyksen eston kytkeminen pois.....	3-17
Letter-kokoisten asiakirjojen faksaaminen	
valotustasolta.....	3-17

4

Vastaanottoasetukset	4-1
Vastaanoton perusasetukset	4-1
Vastaanottotilan valitseminen.....	4-1
Vastaanottotilan valitseminen ja vaihtaminen	4-2
Soittoviiveen asettaminen	4-2
F/P-soittoajan asettaminen (vain Fax/Puh-tilassa)	4-3
Faksin tunnistus.....	4-4
Vastaanotettavan faksin tulostaminen pienennettynä (automaattinen pienentäminen).....	4-5
Faksin tulostaminen muistista (ainoastaan MFC-410CN)	4-5
Vastaanotto muistiin (ei käytettävissä värifaksien vastaanotossa)	4-6
Pollaus (ainoastaan MFC-410CN).....	4-7
Suojattu pollaus.....	4-7
Pollausvastaanoton asettaminen (tavallinen)	4-7
Suojatun pollausvastaanoton asettaminen.....	4-8
Ajastetun pollausvastaanoton asettaminen.....	4-8
Sarjapollaus.....	4-9

5

Pikavalintanumerot ja numeron valinta	5-1
Numeroiden tallentaminen helppokäyttötoimintoja varten.....	5-1
Lyhytvalintanumeroiden tallentaminen	5-1
Lyhytvalintanumeroiden muuttaminen.....	5-2
Ryhmiä asettaminen sarjalähetystä varten.....	5-3
Numeron valinta	5-5
Käyttöoikeustunnukset ja luottokorttinumerot.....	5-5
Tauko.....	5-5

6

Kaukofaksitoiminnot (ainoastaan MFC-410CN) (ei käytettävissä värillisten faksien kanssa)	6-1
Faksin edelleenlähetyksen asettaminen.....	6-1
Faksin talletuksen asettaminen	6-2
PC Fax -vastaanoton asettaminen	6-2
Kaukofaksitoimintojen kytkeminen pois päältä	6-3
Kauko-ohjaustunnuksen asettaminen	6-3
Kauko-ohjaus.....	6-4
Kauko-ohjaustunnuksen käyttäminen.....	6-4
Kauko-ohjauskomennot.....	6-5
Faksiviestien noutaminen	6-6
Faksin edelleenlähetyksen numeron muuttaminen	6-6

Raporttien tulostaminen	7-1
Laitteen asetukset ja toiminta	7-1
Lähetysraportin mukauttaminen	7-1
Yhteysraporttien välin asettaminen.....	7-2
Raporttien tulostaminen.....	7-3
Raportin tulostaminen.....	7-3

Kopiointi	8-1
MFC:n käyttö kopiokoneena	8-1
Siirtyminen kopiointitilaan	8-1
Yhden kopion ottaminen	8-2
Useiden kopioiden ottaminen	8-2
Kopioinnin lopettaminen	8-2
Copy options (Kopiointiasetukset) -näppäimen käyttö (väliaikaiset asetukset)	8-3
Välikajaisten kopiointiasetusten muuttaminen	8-4
Nopeuden lisääminen tai laadun parantaminen	8-5
Kopioitavan kuvan suurentaminen tai pienentäminen	8-6
Paperityypin asetukset	8-7
Paperikoon asetukset	8-8
Kirkkauden säätäminen	8-8
N in 1 -kopioinnin tai julistekoon asetus (Sivun asettelu) (ainoastaan MFC-410CN)	8-9
Kopioinnin oletusasetusten muuttaminen	8-12
Nopeuden lisääminen tai laadun parantaminen	8-12
Kirkkauden säätäminen	8-12
Kontrastin säätäminen	8-12
Värikylläisyyden säätäminen	8-13
Värikopiointirajoitukset	8-14

Walk-Up PhotoCapture Center™ -ohjelma	9-1
Johdanto	9-1
PhotoCapture Center™ -toiminnon toimintaedellytykset	9-2
Aloittaminen	9-3
Sisällysluettelon (pikkukuvien) tulostaminen	9-5
Kuvien tulostaminen	9-6
DPOF-tulostus	9-8
Oletusasetusten muuttaminen	9-9
Nopeuden lisääminen tai laadun parantaminen	9-9
Paperin ja paperikoon asetukset	9-9
Kirkkauden säätäminen	9-10
Kontrastin säätäminen.....	9-10

Väritasapaino (ainoastaan MFC-410CN)	9-10
Rajaus	9-12
Reunaton	9-12
Virheviestien ymmärtäminen	9-13
PhotoCapture Center™ -toiminnon käyttäminen tietokoneelta	9-14
Skannaaminen PhotoCapture Center™ -toiminnolla	9-14

10

Tärkeitä tietoja	10-1
Turvaohjeita	10-1
Verkkoliitäntä (ainoastaan MFC-410CN)	10-1
Kansainvälinen ENERGY STAR® -merkintä	10-1
Tärkeitä turvaohjeita	10-2
Tavaramerkit	10-4

11

Vianetsintä ja kunnossapito	11-1
Vianetsintä	11-1
Virheviestit	11-1
Tulostin on tukossa tai paperi on juuttunut.	11-5
Paperi on juuttunut paperilokeron sisälle.	11-5
Paperi on juuttunut MFC:n sisälle.	11-6
Ongelmia MFC:n toiminnassa	11-8
Näytön kielen vaihtaminen	11-13
Yhteensopivuus	11-13
Tulostuslaadun parantaminen	11-14
Tulostuspään puhdistaminen	11-14
Tarkista tulostuslaatu	11-15
Tarkista tulostuksen kohdistus.	11-17
Musteen määrän tarkistaminen	11-18
MFC:n pakkaaminen ja kuljetus	11-19
Säännöllinen kunnossapito	11-22
Skannerin puhdistaminen	11-22
MFC:n tulostustason puhdistaminen	11-23
Mustepatruunoiden vaihtaminen	11-24

A

Liite A	A-1
Vastaanoton lisäasetukset	A-1
Rinnakkaispuhelimien käyttäminen	A-1
Vain Fax/Puh-tilassa	A-1
Fax/Puh-tila virransäästötilassa	A-2
Langattoman ulkoisen puhelimen käyttö	A-2
Kauko-ohjaustunnusten vaihtaminen	A-2
Ulkaisen laitteen kytkeminen laitteeseen MFC	A-3
Ulkaisen puhelimen kytkeminen	A-3

Ulkoisen puhelinvastaajan kytkeminen	A-4
Tapahtumajärjestys	A-4
Liittäminen	A-6
Vastausviestin nauhoittaminen ulkoiseen puhelinvastaajaan.....	A-6
Vaihdeliitännät	A-7
Jos asennat MFC:n sisäiseen puhelinvaihteeseen	A-7
Puhelinlinjan mukautetut toiminnot	A-7

B

Liite B	B-1
Näytöllä ohjelmointi.....	B-1
Valikkotaulukko.....	B-1
Muisti	B-1
Navigointinäppäimet	B-2
Tekstin syöttäminen.....	B-11
Välilyöntien syöttäminen.....	B-11
Virheiden korjaaminen.....	B-11
Kirjainten toistaminen	B-11
Erikoismerkit ja symbolit	B-12

S

Sanasto	S-1
----------------------	------------

T

Tekniset tiedot	T-1
Tuotekuvaus	T-1
Yleistä	T-1
Tulostusmateriaali.....	T-2
Kopiointi	T-3
PhotoCapture Center.....	T-4
Faksi	T-5
Skanneri.....	T-6
Tulostin	T-7
Liitännät	T-7
Tietokoneelle asetetut vaatimukset	T-8
Tarvikkeet	T-9
Verkko-ongelmat (ainoastaan MFC-410CN)	T-10
Valinnainen langaton ulkoinen tulostus- ja skannauspalvelin (NC-2200w).....	T-11

Hakemisto	H-1
------------------------	------------

Kauko-ohjauskortti (ainoastaan MFC-410CN)	K-1
--	------------

1 Johdanto

Tämän oppaan käyttäminen

Kiitos, että olet hankkinut Brother MFC -monitoimilaitteen. MFC on helppokäyttöinen. Nestekidenäytön ohjeet opastavat laitteen ohjelmoinnissa. Saat kuitenkin eniten hyötyä MFC:stä, kun luet nämä ohjeet ensin.

Tietojen etsiminen

Kaikkien kappaleiden otsikot ja alaotsikot on lueteltu sisällysluettelossa. Kun haluat löytää erityistä ominaisuutta tai toimintoa koskevia tietoja, katso aiheen nimi tämän opaskirjan lopussa olevasta hakemistosta.

Oppaassa käytetyt symbolit

Oppaassa käytetyt symbolit liittyvät tärkeisiin varoituksiin, huomautuksiin ja toimintoihin. Erikoisfontit ja näyttöruutujen esimerkit selkeyttävät ohjeita ja auttavat oikeiden näppäinten valinnassa.

Lihavoitu teksti Lihavoidulla fontilla on merkitty MFC:n ohjauspaneelin erikoisnäppäimet.

Kursivoitu teksti Kursivoidulla fontilla on merkitty tärkeät kohdat tai sillä viitataan asiaan liittyvään toiseen aiheeseen.

Courier New MFC-laitteen näytön viestit tunnustetaan Courier New -fontista.



Varoitukset näyttävät, miten henkilövahingot voidaan välttää.



Huomautukset sisältävät varotoimenpiteitä, jotka täytyy huomioida, jotta vältytään mahdollisilta MFC:lle aiheutuville vahingoilta.



Huomautukset näyttävät, miten eri tilanteissa voi toimia tai miten jotakin toimintoa voi käyttää muiden ominaisuuksien kanssa.



Sopimaton asetus varoittaa sellaisista laitteista tai toiminnoista, joita ei voi käyttää MFC:n kanssa.

Ohjauspaneelin esittely

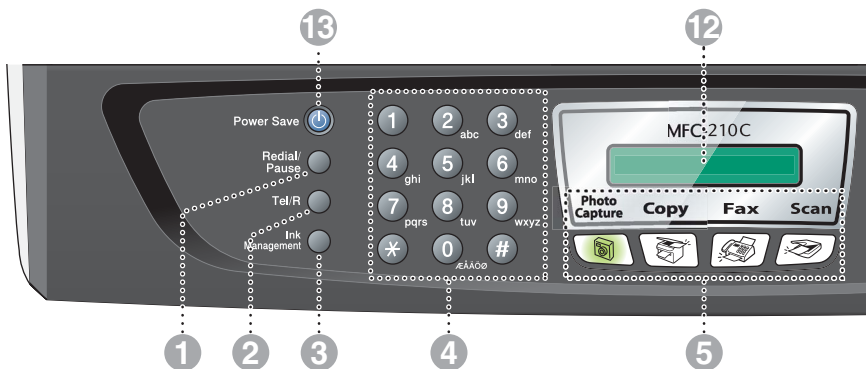

1 Redial/Pause

Valitsee uudelleen viimeksi valitun numeron. Lisää tauon ohjelmoitaessa pikavalintanumeroita.

2 Tel/R

Tätä näppäintä käytetään myös puhelinkeskusteluun ulkoisessa puhelimessa, kun laite on antanut F/P-äänimerkin.

Tällä näppäimellä voit myös siirtää puhelun sisäisen puhelinvaihteen toiseen alanumeroon.

3 Ink Management

Puhdistaa tulostuspäät, tarkistaa tulostuslaadun ja tarkistaa musteen määrän.

4 Valintanäppäimet

Valitse näillä näppäimillä puhelin- tai faksinumerot ja syötä MFC:hen tietoja.

5 Tilanäppäimet:



PhotoCapture

Pääset käyttämään PhotoCapture Center™ -toimintoa.



Copy

Pääset kopiointitilaan.



Fax

Pääset faksautilaan.



Scan (Skannaus)

Pääset skannaustilaan.

6 Copy Options (Kopiointiasetukset)

Valitse väliaikaisia kopiointiasetuksia nopeasti ja helposti.

7 Fax Resolution

Asettaa faksin lähetystarkeyden.

8 Mono Start (M/V lähetyks)

Voit lähettää mustavalkoisia fakseja tai ottaa mustavalkoisia kopioita.

Aloittaa myös skannauksen (väri- tai mustavalkoskannaus tietokoneen skannausasetusten mukaan).

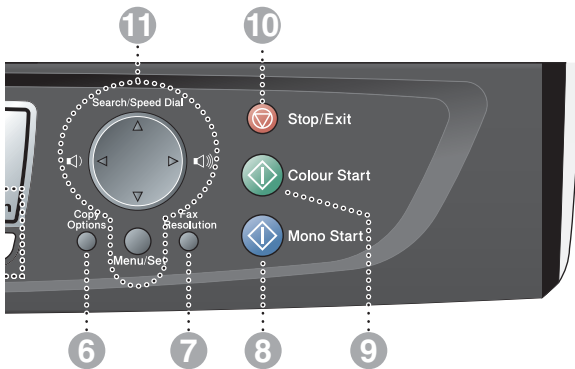

9  **Colour Start (Väri lähetyt)**

Voit lähettää värillisiä fakseja tai ottaa värillisiä kopioita.

Aloittaa myös skannauksen (väri- tai mustavalkoskannaus tietokoneen skannausasetusten mukaan).

10  **Stop/Exit (Lopeta/poistu)**

Keskeyttää toiminnan tai poistuu valikosta.

11 **Navigointinäppäimet:**

Menu/Set

Näppäintä käytetään myös valikko- ja asetustoiminnoissa.

Pääset valikkotilaan ohjelmoimaan ja tallentamaan MFC:n asetuksia.



Kun käytät kaiutinta tai soitat faksaustilassa, voit säätää kaiuttimen tai soittoäänen äänenvoimakkuutta.

▲ **Search/Speed Dial**

Hakee valintamuistiin tallennettuja numeroita. Jos haluat valita muistipaikkaan tallennetun numeron, paina # ja kaksinumeroinen paikka.



Painamalla tätä pääset selaamaan valikon asetuksia taaksepäin.



Painamalla näitä pääset selaamaan valikoita ja asetuksia.

12 **Nestekidenäyttö**

Näytön ohjeet auttavat MFC:n asetusten määrittämisessä ja käytössä. Tässä oppaassa olevat esimerkit nestekidenäytön teksteistä koskevat malleja, joissa on kaksirivinen näyttö. Ne voivat poiketa hieman yksirivisten nestekidenäyttöjen teksteistä.

13 **Power Save**

Voit asettaa MFC:n virransäästötilaan.

MFC:n asettaminen virransäästötilaan

Kun MFC ei ole käytössä, voit asettaa sen virransäästötilaan painamalla Power Save -näppäintä. Virransäästötilassa MFC vastaanottaa puheluita tavalliseen tapaan. Lisätietoja faksien vastaanottamisesta virransäästötilassa on taulukossa sivulla 1-5. Ajustetut faksit lähetetään (ainoastaan MFC-410CN). Vaikka et olisikaan laitteen äärellä, voit vastaanottaa fakseja kauko-ohjaamalla MFC:tä (ainoastaan MFC-410CN). Jos haluat käyttää laitetta muihin toimintoihin, MFC on kytkettävä takaisin päälle.

MFC:n asettaminen virransäästötilaan

Pidä painettuna Power Save -näppäintä, kunnes näyttöön tulee viesti:

Sammutetaan

Näytön valo sammuu.

MFC:n kytkeminen pois virransäästötilasta

Pidä painettuna Power Save -näppäintä, kunnes näyttöön tulee viesti:

Odota hetki

Näyttöön tulee päivämäärä ja kellonaika (faksaustila).



MFC puhdistaa sammutettunakin tulostuspään säännöllisin väliajoin tulostuslaadun tason säilyttämiseksi.

Jos irrotat MFC:n verkkojohdon seinäkoskettimesta, mikään toiminto ei ole käytettävissä.



Voit sammuttaa MFC:n mukauttamalla **Power Save** -näppäimen seuraavalla sivulla osoitetulla tavalla. Tässä pois päältä -tilassa (Off) mitään MFC:n toimintoja ei voida käyttää. (Katso *Virransäästön asettaminen* sivulla 1-5.)



Ulkoinen puhelin on aina käytettävissä.

Virransäästön asettaminen

Voit mukauttaa laitteen **Power Save** -näppäimen. Oletusasetus on Fax vast.ott:On, jolloin laite vastaanottaa fakseja ja puheluja myös virransäästötilassa. Jos haluat, että laite ei ota vastaan fakseja tai puheluita, säädä asetukseksi Fax vast.ott: Ei. (Katso MFC:n asettaminen virransäästötilaan sivulla 1-4.)

- 1 Paina **Menu/Set, 1, 6.**
- 2 Valitse **Ei** (tai **On**) näppäimillä **▲** tai **▼**.
- 3 Paina **Menu/Set.**
- 4 Paina **Stop/Exit.**

(Ainoastaan MFC-410CN)

On/Off-asetus	Vastaanottotila	Käytettävissä olevat toiminnot
Fax vast.ott:On (oletus)	Vain fax Ulkoinen/Puhv	Faksin vastaanotto, faksin tunnistus, ajastettu faksi, kaukofaksitoiminto, kauko-ohjaus: <ul style="list-style-type: none">■ Fakseja ei voi ottaa vastaan Mono Start- tai Colour Start- painikkeilla.■ Ajastettu faksi- ja kaukofaksitoiminto on asetettava ennen MFC:n sammuttamista.
	Manuaalinen Fax/Puh*	Ajastettu faksi, faksin tunnistus: <ul style="list-style-type: none">■ Fakseja ei voi ottaa vastaan Mono Start- tai Colour Start- painikkeilla.■ *Et voi vastaanottaa fakseja automaattisesti, vaikka olisitkin asettanut vastaanottotilaksi Fax/Puh.■ Ajastettu faksi on lähetettävä ennen kuin kytket MFC:n pois päältä.
Fax vast.ott:Ei	—	Mitään MFC:n toimintoja ei voida käyttää.

(Ainoastaan MFC-210CN)

On/Off-asetus	Vastaanottotila	Käytettävissä olevat toiminnot
Fax vast.ott:On (oletus)	Vain fax Ulkoinen/Puhv	Faksin vastaanotto, faksin tunnistus: <ul style="list-style-type: none">■ Fakseja ei voi ottaa vastaan Mono Start- tai Colour Start- painikkeilla.
	Manuaalinen Fax/Puh*	Faksin tunnistus: <ul style="list-style-type: none">■ Fakseja ei voi ottaa vastaan Mono Start- tai Colour Start- painikkeilla.■ *Et voi vastaanottaa fakseja automaattisesti, vaikka olisitkin asettanut vastaanottotilaksi Fax/Puh.
Fax vast.ott:Ei	—	Mitään MFC:n toimintoja ei voida käyttää.

Asiakirjojen asettaminen

Valotustason käyttäminen

Voit faksata valotustasolta yhden arkin tai kirjan sivun kerrallaan. Asiakirjan suurin koko on A4 (210-297 mm).

- 1 Nosta kansiosa ylös.

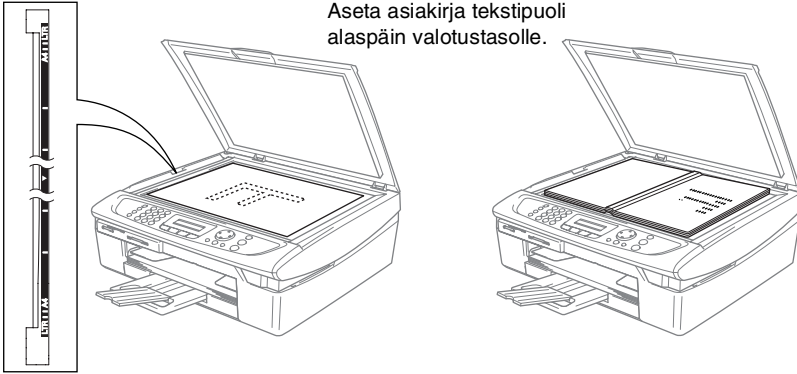

- 2 Keskitä asiakirja tekstipuoli alaspäin valotustasolle vasempaan sivuun merkittyjen ohjeiden mukaan.

- 3 Laske kansiosa alas.

! Jos valotustasolla on kirja tai paksu asiakirja, älä iske kantta kiinni tai paina sitä.

Tietoja paperista

MFC-laitteessa käytettävän paperin laatu voi vaikuttaa asiakirjan tulostuslaatuun.

Asetusten mukaisen parhaan tulostuslaadun varmistat tarkistamalla, että laitteen Paperityyppi-asetus vastaa käyttämäsi paperia.

Voit käyttää tavallista paperia, mustesuihkupaperia (päällystettyä paperia), kiiltävää paperia, piirtoheitinkalvoja ja kirjekuoria.

Ennen suurien paperimäärien ostoa on suositeltavaa kokeilla eri paperilaatuja.

Parhaat tulokset saat käyttämällä suositeltua paperilaatua.



- Kun tulostat mustesuihkupaperille (päällystetylle paperille), piirtoheitinkalvoille ja kiiltävälle paperille, valitse oikea tulostusmateriaali tulostinohjaimen Basic-välilehdellä tai paperityypin asetuksissa (**Menu/Set, 1, 2**).
- Kun tulostat kiiltävälle Brother-paperille, laita paperilokeroon ensin kiiltävän paperin mukana toimitettu ohjepaperi ja vasta sen päälle kiiltävä paperi.
- Kun tulostat piirtoheitinkalvolle tai kiiltävälle paperille, poista jokainen arkki lokerosta heti tulostuksen jälkeen. Näin vältät tekstin tahraantumisen ja paperitukokset.
- Vältä koskettamista paperin tulostuspintaan välittömästi tulostamisen jälkeen, sillä se saattaa olla osin märkä ja tahrata sormesi.

Suositteltu paperi

Suosittellemme Brother-paperia, jotta saat parhaimman tulostuslaadun. (Katso alla olevasta taulukosta.)

Jos maassasi ei ole saatavana Brother-paperia, suosittellemme ensin kokeilemaan eri paperilaatuja ennen suurien määrien ostamista.

Piirtoheitinkalvoiksi suosittellemme “3M Transparency Film” -kalvoja.

Brother-paperi

Paperityyppi	Koodi
Tavallinen A4	BP60PA
Kiiltävä A4	BP60GLA
Mustesuihku A4 (matta valokuva)	BP60MA

Erikoispaperilaatujen käsittely ja käyttö

- Säilytä paperi alkuperäispakkauksessa ja pidä pakkaus suljettuna. Pidä paperi tasaisena ja kuivana ja vältä sen altistumista suoralle auringonvalolle ja kuumuudelle.
 - Kiiltävän paperi päällystetty puoli hohtaa hieman. Älä kosketa kiiltävää (päällystettyä) puolta. Lataa kiiltävä paperi hohtava puoli alaspäin.
 - Älä kosketa piirtoheitinkalvojen kumpaakaan puolta, sillä kalvo imee herkästi vettä ja hikeä, mikä voi heikentää tulostuslaatua. Lasertulostimille ja -kopiokoneille suunnitellut piirtoheitinkalvot voivat tahrata seuraavan tulostettavan asiakirjan. Käytä ainoastaan mustesuihkutulostukseen suositeltuja piirtoheitinkalvoja.
- ⊘ Älä käytä seuraavan tyyppistä paperia:
- vahingoittuneita, käpristyneitä, rypistyneitä tai epäsäännöllisen muotoisia papereita tai kirjekuoria

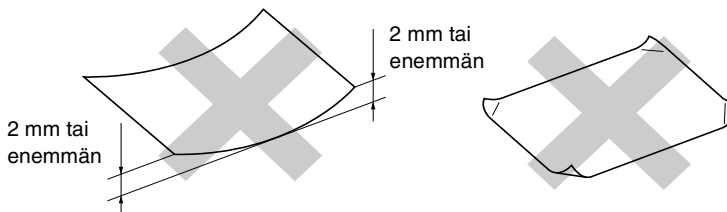

- erittäin kiiltäviä tai hyvin karkeapintaisia papereita ja kirjekuoria
- paperia ja kirjekuoria, joille on tulostettu tulostimella
- paperia ja kirjekuoria, joita ei voi asettaa yhtenäiseen pinoon
- poikittaisarkeista tehtyjä papereita tai kirjekuoria.

Paperin tyyppi ja koko eri käyttötarkoituksiin

Paperityyppi	Paperikoko	Käyttö			
		Faksi	Kopiointi	PhotoCapture	Tulostin
Paperiarkit	Letter	216 x 279 mm (8 1/2" x 11")	Kyllä	Kyllä	Kyllä
	A4	210 x 297 mm (8,3" x 11,7")	Kyllä	Kyllä	Kyllä
	Legal	216 x 356 mm (8 1/2" x 14")	Kyllä	-	Kyllä
	Executive	184 x 267 mm (7 1/4" x 10 1/2")	-	-	Kyllä
	JIS B5	182 x 257 mm (7,2" x 10,1")	-	-	Kyllä
	A5	148 x 210 mm (5,8" x 8,3")	-	Kyllä	Kyllä
	A6	105 x 148 mm (4,1" x 5,8")	-	-	Kyllä
	Kortit	102 x 152 mm (4" x 6")	-	Kyllä	Kyllä
Kirjekuoret	Valokuva L	89 x 127 mm (3 1/2" x 5")	-	-	Kyllä
	Valokuva 2L	127 x 178 mm (5" x 7")	-	Kyllä	Kyllä
	Arkistointikortti	127 x 203 mm (5" x 8")	-	-	Kyllä
	Postikortti 1	100 x 148 mm (3,9" x 5,8")	-	-	Kyllä
	Postikortti 2 (kaksois.)	148 x 200 mm (5,8" x 7,9")	-	-	Kyllä
	C5 Kirjekuoret	162 x 229 mm (6,4" x 9")	-	-	Kyllä
	DL Kirjekuoret	110 x 220 mm (4,3" x 8,7")	-	-	Kyllä
	COM-10	105 x 241 mm (4 1/8" x 9 1/2")	-	-	Kyllä
Piirtoheittokalvot	Monarch	98 x 191 mm (3 7/8" x 7 1/2")	-	-	Kyllä
	JE4 Kirjekuoret	105 x 235 mm (4,1" x 9,3")	-	-	Kyllä
	Letter	216 x 279 mm (8 1/2" x 11")	-	-	Kyllä
A4	210 x 297 mm (8,3" x 11,7")	-	-	Kyllä	

Paperin paino, paksuus ja lokeron tilavuus

Paperityyppi		Paino	Paksuus	Arkkeja
Paperiarkit	Tavallinen paperi	64 - 120 g/m ² (17 - 32 lb)	0,08 - 0,15 mm (0,003" - 0,006")	100*
	Mustesuihkupaperi	64 - 200 g/m ² (17 - 53 lb)	0,08 - 0,25 mm (0,003" - 0,01")	20
	Kiiltävä paperi	korkeintaan 220 g/m ² (korkeintaan 58 lb)	korkeintaan 0,25 mm (korkeintaan 0,01")	20
Kortit	Valokuvakortti	korkeintaan 240 g/m ² (korkeintaan 64 lb)	korkeintaan 0,28 mm (korkeintaan 0,01")	20
	Arkistointikortti	korkeintaan 120 g/m ² (korkeintaan 32 lb)	korkeintaan 0,15 mm (korkeintaan 0,006")	30
	Postikortti	korkeintaan 200 g/m ² (korkeintaan 53 lb)	korkeintaan 0,23 mm (korkeintaan 0,01")	30
Kirjekuoret		-	korkeintaan 0,52 mm (korkeintaan 0,02")	10
Piirtoheitinkalvot		-	-	10

* Korkeintaan 50 arkkiä A4-koossa (80 g/m²).

* Korkeintaan 100 kappaletta 80 g/m².

Ulostulotason kapasiteetti

Tulostelokero	<p>Korkeintaan 25 kappaletta 80 g/m² (A4)</p> <ul style="list-style-type: none"> ■ Piirtoheitinkalvot ja kiiltävä paperi on poistettava yksi kerrallaan tulostelokerosta. Näin vältetään tulosteen tahraantuminen. ■ Legal-paperia ei voi pinota tulostelokeroon.
---------------	--

Tulostusalue

Tulostusalue riippuu käytettävän sovelluksen asetuksista. Alla olevat luvut osoittavat arkkien ja kirjekuorien tulostusalueen ulkopuoliset osat.

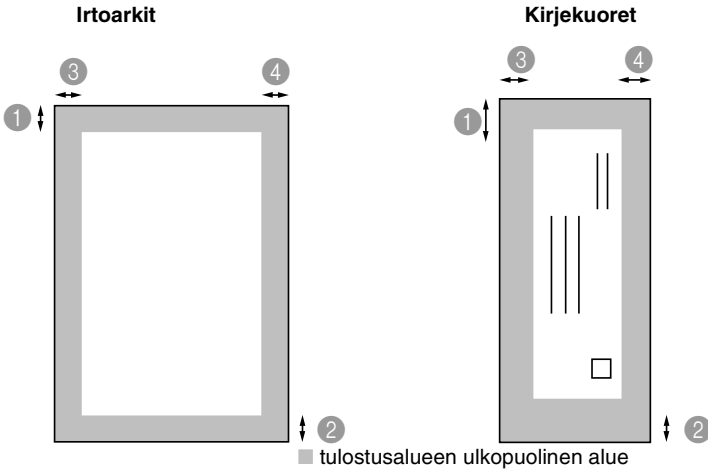

	① Ylä	② Ala	③ Vasen	④ Oikea
Irtoarkki	3 mm (0 mm)*1	3 mm (0 mm)*1	3 mm (0 mm)*1	3 mm (0 mm)*1
Kirjekuoret	12 mm	24 mm	3 mm	3 mm



*1 Kun reunaton tulostus on käytössä.

Tulostusalue riippuu tulostinohjaimen asetuksista.

Yllä olevat luvut ovat likimääräisiä, ja tulostusalue voi vaihdella käytettävän paperin mukaan.

Paperin, kirjekuorien ja postikorttien syöttäminen

Paperin tai muiden tulostusmateriaalien asettaminen

- 1 Vedä paperilokero kokonaan ulos MFC-laitteesta ja irrota lokeron kansi.

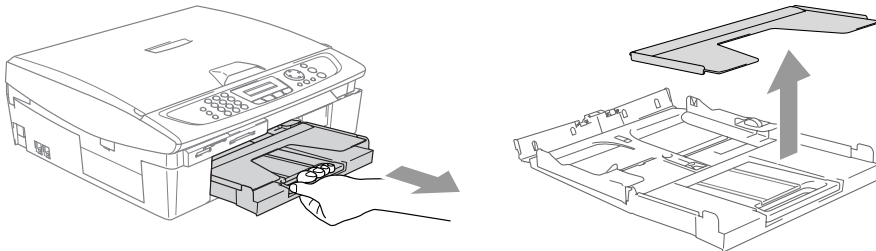

- 2 Paina paperiohjainta ja säädä se paperin leveyden mukaan.

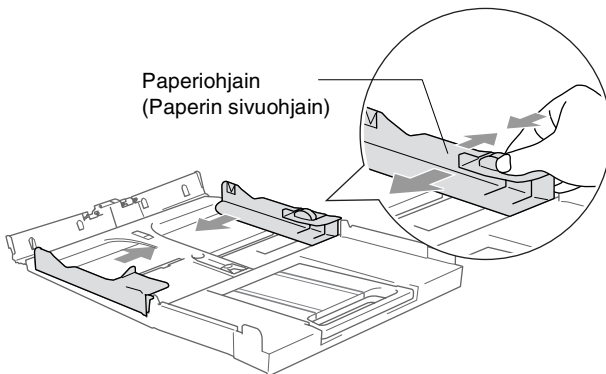

- 3 Vedä paperilokero ulos ja nosta asiakirjojen pysäytin ylös.

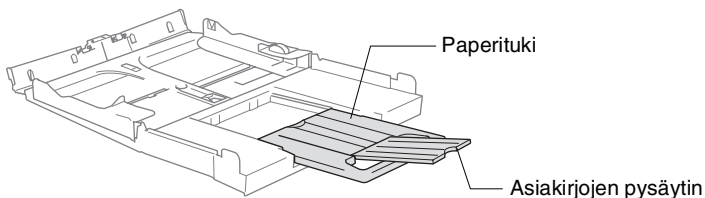

 Käytä asiakirjojen pysäytintä Letter-, Legal- tai A4-paperikokojen kanssa.

- 4** Vältä paperin juuttuminen ja syöttövirheet erottelemalla paperit toisistaan.

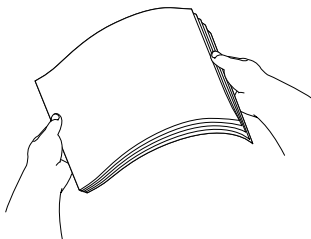

- 5** Aseta paperit varovasti paperilokeroon tulostuspuoli alaspäin ja yläreuna ensin.

Varmista, että paperit ovat tasaisesti ja etteivät ne ylitä yläreunan merkkiä.

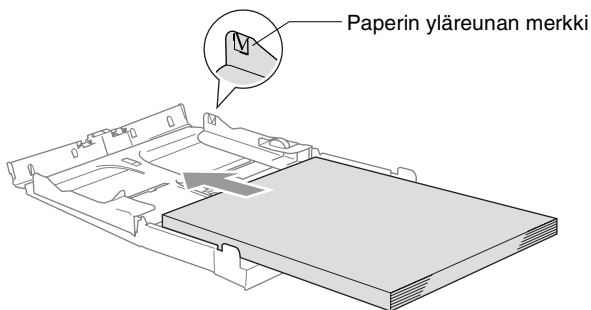

- Varmista, että paperiohjain koskettaa paperin reunoja.
- Varo työntämästä paperia liikaa, sillä se saattaa taipua lokeron perällä ja aiheuttaa syöttöhäiriöitä.

- 6** Aseta kansi lokeron päälle ja työnnä paperilokero kokonaan takaisin MFC-laitteeseen.

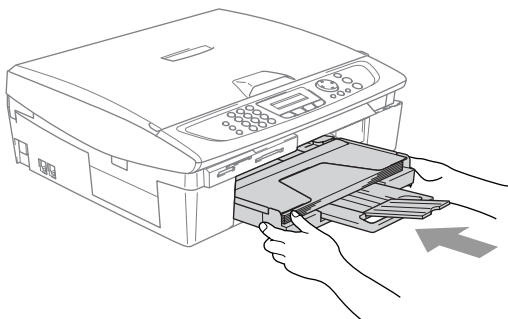

Kirjekuorien syöttäminen

- Käytä kirjekuoria, joiden paino on 75–95 g/m².
- Joitakin kirjekuoria varten on asetettava marginaalit sovellusohjelmassa. Tee testitulostus ennen varsinaista tulostusta.

⊘ Älä käytä alla mainitun tyyppisiä kirjekuoria, sillä ne voivat vahingoittaa syöttökoneistoa.

ÄLÄ KÄYTÄ SEURAAVAN TYYPPISIÄ KIRJEKUORIA:

- pussikirjekuoria
- kohokuvioisia kirjekuoria
- kirjekuoria, joissa on liittimiä
- kirjekuoria, joita ei ole taitettu muotoonsa
- kirjekuoria, joiden sisäpuolelle on painettu tekstiä tai kuvia

■ Liima

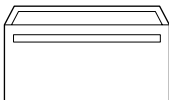

■ Pyörästetty läppä

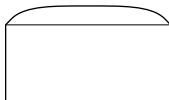

■ Kaksinkertainen läppä



■ Kolmion muotoinen läppä

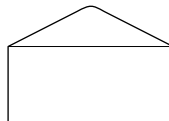

Kirjekuorien syöttäminen

1 Ennen kuin asetat kirjekuoret lokeroon, paina niiden kulmat ja sivut mahdollisimman litteiksi.

 Jos kaksi kirjekuorta lähtee liikkeelle yhtä aikaa, yritä uudelleen syöttämällä yksi kirjekuori kerrallaan.

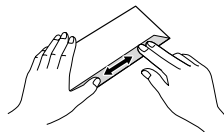
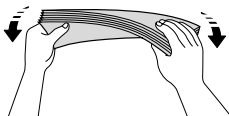
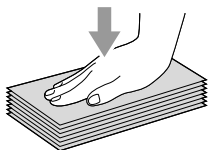

- 2** Aseta kirjekuoret paperilokeroon osoitepuoli alaspäin ja yläreuna ensin. Säädä paperiohjain kirjekuorten leveyden mukaan.

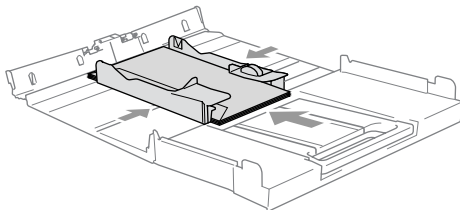

Jos kirjekuorille tulostamisessa on ongelmia, kokeile seuraavia toimenpiteitä:

- 1** Avaa kirjekuoren läppä.
- 2** Varmista, että avattu läppä on joko kirjekuoren sivulla tai takareunassa tulostuksen aikana.
- 3** Säädä paperikoko ja marginaalit käyttämässäsi sovellusohjelmassa.

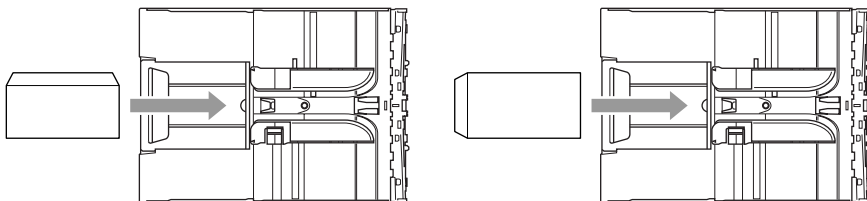

Postikorttien syöttäminen

- 1** Nosta paperin pysäytin ja laita postikortit paperilokeroon. Säädä paperiohjain postikorttien leveyden mukaan.

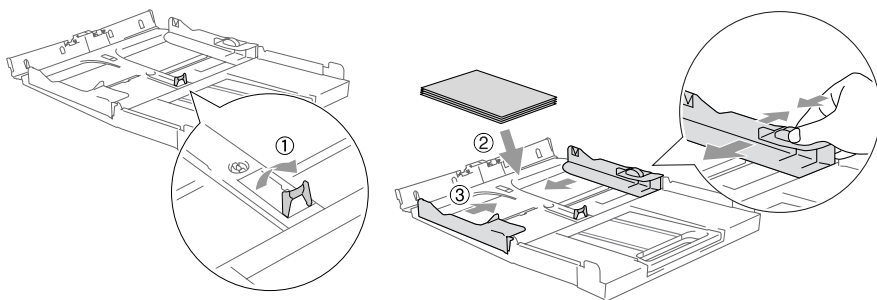

Tietoja faksilaitteista

Faksin merkkiäänät ja kättely

Kun joku lähettää faksin, MFC lähettää faksin soittoääniä (CNG-merkkiääniä). Ne ovat hiljaisia jaksottaisia piippauksia, jotka toistuvat joka neljäs sekunti. Kuulet ne, kun numeron valitsemisen jälkeen painat **Mono Start** tai **Colour Start** -näppäintä. Merkkiäänät jatkuvat noin 60 sekuntia numeron valitsemisen jälkeen. Sinä aikana lähettävän faksilaitteen on aloitettava "kättely" ja muodostettava yhteys vastaanottavan laitteen kanssa.

Joka kerta automaattisia lähetystoimintoja käyttäessäsi lähetät CNG-merkkiääniä puhelinlinjaa pitkin. Äänät on muutaman kerran jälkeen helppo tunnistaa puhelimen soittoon vastattaessa. Jos kuulet faksin merkkiäänän puhelimeen vastatessasi, joku yrittää lähettää sinulle faksia.

Vastaanottava faksilaite lähettää äänekkäitä ja sirkuttavia vastaanottoääniä. Vastaanottava faksi antaa vastaanottoääniä noin 40 sekunnin ajan puhelinlinjaa pitkin. Samaan aikaan näyttöön tulee viesti *Vastaanotto*.

Jos MFC on asetettu Vain faksi -tilaan, se vastaa jokaiseen soittoon automaattisesti faksina. Jos soittaja laskee kuulokkeen, MFC jatkaa vastaanottoäänien lähettämistä noin 40 sekuntia ja näytössä on viesti *Vastaanotto*. Vastaanotto voidaan peruuttaa painamalla **Stop/Exit**.

Faksin 'kättely' tarkoittaa aikaa, jolloin lähettävä faksilaite antaa CNG-merkkiääniä samaan aikaan, kun vastaanottava laite "sirkuttaa". Jotta laitteet ymmärtäisivät, miten faksi lähetetään ja vastaanotetaan, niiden on annettava merkkiääniä samanaikaisesti vähintään 2–4 sekuntia. Kättely alkaa puheluun vastattaessa, ja CNG-merkkiäänät kestävät vain noin 60 sekuntia numeron valitsemisen jälkeen. Siksi on tärkeää, että vastaanottava laite ottaa puhelun vastaan mahdollisimman nopeasti.



Faksilinjaan mahdollisesti liitetty ulkoinen puhelinvastaaja päättää, monenko soiton jälkeen se kytkeytyy päälle.

Virheenkorjaustila

Virheenkorjaustilassa MFC tarkistaa faksilähetysten tilan lähetyksen aikana. Jos MFC havaitsee virheitä faksilähetysten aikana, se lähettää uudestaan ne sivut, joissa virhe esiintyi. Lähettäminen virheenkorjaustilassa on mahdollista vain silloin, kun sekä lähettävässä että vastaanottavassa faksilaitteessa on tämä toiminto. Jos toiminto on käytössä molemmissa laitteissa, MFC tarkkailee faksilähetysten tilaa lähetyksen ja vastaanoton aikana. MFC:ssä on oltava tarpeeksi muistia toimintoa varten.

2 Aloittaminen

Alkuasetukset

Päivämäärän ja kellonajan asettaminen

Kun MFC ei ole käytössä, sen näytössä näkyy päivämäärä ja kellonaika. Jos olet asettanut nimitunnuksen, MFC tulostaa näytössä näkyvän päivämäärän ja ajan lähetettäviin fakseihin.

Sähkökatkoksen jälkeen päivämäärä ja aika on joskus asetettava uudelleen. Sähkökatkos ei vaikuta muihin asetuksiin.

- 1** Paina **Menu/Set, 0, 2**.
- 2** Syötä vuoden kaksi viimeistä numeroa.
Paina **Menu/Set**.
- 3** Syötä kuukausi kaksinumeroisena.
Paina **Menu/Set**.
(Esimerkiksi 09 tarkoittaa syyskuuta ja 10 lokakuuta.)
- 4** Syötä päivä kaksinumeroisena.
Paina **Menu/Set**.
(Esimerkiksi 06 tarkoittaa 6. päivää.)
- 5** Syötä kellonaika 24 tunnin muodossa.
Paina **Menu/Set**.
(Esimerkiksi 15:25 tarkoittaa, että kello on kaksikymmentäviisi minuuttia yli kolme iltapäivällä.)
- 6** Paina **Stop/Exit**.
Päivämäärä ja kellonaika näkyvät näytössä, kun MFC on faksauksessa.

Nimitunnuksen asettaminen

Tallenna oma nimesi tai yrityksen nimi sekä faksinumero niin, että ne tulostuvat jokaiselle lähetettävälle faksilehdelle.

Faksinumero on ehdottomasti syötettävä kansainvälisen standardin mukaan. Järjestys on esitetty alla:

- "+" (plus) -merkki (paina * -näppäintä)
- Maan numero (Suomi on 358)
- Suuntanumero, jonka alusta on poistettu 0 (9 Espanjassa)
- Välilyönti
- Puhelinnumero, johon on lisätty tarvittavat välilyönnit lukemisen helpottamiseksi.

Jos samaa linjaa käytetään sekä faksi- että puhelinsoittoihin ja puhelinnumero suuntanumeroineen on esim. 019-123 456, nimitunnuksen faksi- ja puhelinnumero syötetään seuraavasti: +358 19 123 456.

1 Paina **Menu/Set, 0, 3.**

2 Syötä oma faksinumerosi (korkeintaan 20 numeroa.)
Paina **Menu/Set.**

 Faksinumeroon ei voi syöttää väliviivaa. Lisää tyhjä väli painamalla ► kerran numeroiden välissä.

3 Syötä nimesi valintanäppäimillä (korkeintaan 20 merkkiä).
(Katso *Tekstin syöttäminen* sivulla B-11.)

Paina **Menu/Set.**

4 Paina **Stop/Exit.**

 Jos nimitunnus on jo ohjelmoitu, näytössä kehoitetaan painamaan **1**, jos haluat tehdä muutoksia, tai **2**, jos haluat poistua muutoksia tekemättä.

Puhelinlinjatyyppin asettaminen

Jos kytket MFC:n puhelinlinjaan, jossa on sisäinen puhelinvaihde tai keskus tai joka on ADSL- tai ISDN-linja, ja haluat lähettää tai vastaanottaa fakseja, sinun on vaihdettava puhelinlinjatyyppi tätä vastaavaksi seuraavien ohjeiden mukaisesti.

- 1 Paina **Menu/Set, 0, 5**.
- 2 Valitse **Keskus, ADSL, ISDN (tai Normaali)** painamalla ▲ tai ▼.
Paina **Menu/Set**.
- 3 Paina **Stop/Exit**.

Sisäinen puhelinvaihde ja puhelun siirto

Tämä laite on alun perin asetettu toimimaan tavallisessa puhelinverkossa (PSTN). Useissa toimistoissa käytetään kuitenkin sisäistä puhelinvaihdetta. MFC voidaan liittää useimpiin sisäisiin puhelinvaihteisiin. Laitteen uudelleenvalintanäppäin on katkotyyppinen (TBR). Se toimii useimpien puhelinvaihteiden kanssa. Saat sen avulla yhteyden ulkolinjaan tai voit siirtää puhelun toiseen alanumeroon. Toimintoa käytetään painamalla **Tel/R**-näppäintä.



Voit ohjelmoida **Tel/R**-näppäimen painalluksen lyhytvalintanumeron osaksi. Kun ohjelmoit lyhytvalintanumeroa (**Menu/Set** 2-3-1 tai 2-3-2), paina ensin **Tel/R** (näyttöön tulee "!") ja syötä sitten puhelinnumero. Tällöin **Tel/R**-näppäintä ei tarvitse painaa joka kerta lyhytvalintanumeroa käytettäessä. (Katso *Numeroiden tallentaminen helpokäyttötoimintoja varten* sivulla 5-1.)

Yleiset asetukset

Tila-ajastimen asettaminen

MFC:n ohjauspaneelissa on neljä väliaikaista tilanäppäintä: PhotoCapture, kopiointi-, faksi- ja skannausnäppäimet. Voit muuttaa sekunti- tai minuuttimäärää, jonka kuluttua MFC siirtyy takaisin faksautilaan viimeisen kopiointi-, skannaus- tai PhotoCapture-toiminnon jälkeen. Jos valitset Ei, MFC pysyy viimeksi käytetyssä tilassa.

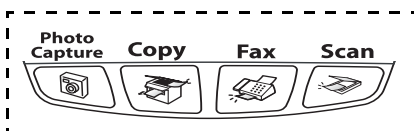

- 1 Paina **Menu/Set**, **1**, **1**.
- 2 Valitse 0 Sek, 30 Sek., 1 Min, 2 Min., 5 Min. tai Ei painamalla ▲ tai ▼.
- 3 Paina **Menu/Set**.
- 4 Paina **Stop/Exit**.

Paperityypin asettaminen

Saat parhaimman tulostuslaadun, kun määrität MFC:n asetukset vastaamaan käyttämäsi paperityyppiä.

- 1 Paina **Menu/Set**, **1**, **2**.
- 2 Valitse Tavallinen, Musta, Kiiltävä tai Kalvo painamalla ▲ tai ▼.
Paina **Menu/Set**.
- 3 Paina **Stop/Exit**.

 MFC syöttää tulostetut arkit tekstipuoli ylöspäin laitteen edessä olevaan ulostulolokeroon. Kun tulostat piirtoheitinkalvolle tai kiiltävälle paperille, poista jokainen arkki lokerosta heti tulostuksen jälkeen. Näin vältät tekstin tahraantumisen ja paperitukokset.

Paperikoon asettaminen

Kopioitaessa tai tulostettaessa voidaan käyttää viittä eri paperikokoa: Letter, Legal, A4, A5 ja 10 x 15 cm. Fakseja tulostettaessa voit käyttää kolmea paperikokoa: Letter, Legal ja A4. Kun MFC:n paperityyppiä muutetaan, on muutettava myös paperikoon asetusta, jotta MFC voi sovittaa saapuvan faksin paperille oikein.

- 1 Paina **Menu/Set, 1, 3**.
- 2 Valitse Letter, Legal, A4, A5 tai 10x15cm painamalla ▲ tai ▼.
Paina **Menu/Set**.
- 3 Paina **Stop/Exit**.

Soittoäänien äänenvoimakkuuden asettaminen

Voit kytkeä soittoäänien pois päältä Ei tai voit valita soittoäänien äänenvoimakkuuden.

- 1 Paina **Menu/Set, 1, 4, 1**.
- 2 Valitse Hilj., Norm., Kovaa tai Ei painamalla ▲ tai ▼.
Paina **Menu/Set**.
- 3 Paina **Stop/Exit**.

—TAI—

Voit säätää soittoääntä myös silloin, kun MFC ei ole käytössä. Säädä äänenvoimakkuutta faksauksissa  painamalla tai . Vallitsevan asetuksen soittoääni kuuluu jokaisella näiden näppäinten painalluksella. Samalla asetus tulee MFC:n näyttöön. Jokainen painallus siirtää äänenvoimakkuuden yhden asetuksen eteenpäin. Uusi asetus on voimassa, kunnes se muutetaan.

Äänimerkin äänenvoimakkuuden asettaminen

Voit säätää äänimerkin äänenvoimakkuutta. Oletusasetus on Hilj.. Kun äänimerkki on kytketty päälle, MFC antaa äänimerkin näppäintä painettaessa, faksin lähetyksen ja vastaanoton yhteydessä sekä silloin, kun teet virheen.

- 1** Paina **Menu/Set, 1, 4, 2**.
- 2** Valitse haluamasi vaihtoehto painamalla ▲ tai ▼.
(Hilj., Norm., Kovaa tai Ei)
Paina **Menu/Set**.
- 3** Paina **Stop/Exit**.

Kaiuttimen äänenvoimakkuuden asettaminen

Voit säätää MFC:n kaiuttimen äänenvoimakkuutta.

- 1** Paina **Menu/Set, 1, 4, 3**.
- 2** Valitse Hilj., Norm., Kovaa tai Ei painamalla ▲ tai ▼.
Paina **Menu/Set**.
- 3** Paina **Stop/Exit**.

Automaattisen kesäajan käyttöönotto

Voit säätää MFC:n siirtymään automaattisesti kesä- ja talviaikaan. Kello siirtyy tällöin keväällä yhden tunnin eteenpäin ja syksyllä yhden tunnin taaksepäin. Varmista, että olet säätänyt päivämäärän ja ajan oikein Pvm/Kello -asetustoiminnossa.

- 1** Paina **Menu/Set, 1, 5**.
- 2** Valitse On (tai Ei) painamalla ▲ tai ▼.
Paina **Menu/Set**.
- 3** Paina **Stop/Exit**.



Nestekidenäytön kontrastin asettaminen

Voit parantaa näytön tarkkuutta ja eloisuutta säätämällä kontrastia. Jos näytön teksti ei erotu kunnolla, kontrastia kannattaa parantaa.

- 1** Paina **Menu/Set, 1, 7**.
- 2** Valitse Vaalea tai Tumma painamalla ▲ tai ▼.
Paina **Menu/Set**.
- 3** Paina **Stop/Exit**.

3 Lähetyksen asettaminen

Faksaustilaan siirtyminen

Varmista ennen faksien lähettämistä, että näppäin  (**Fax**) palaa vihreänä. Jos näin ei ole, siirry faksaustilaan painamalla näppäintä  (**Fax**). Faksaustila on laitteen oletusasetus.

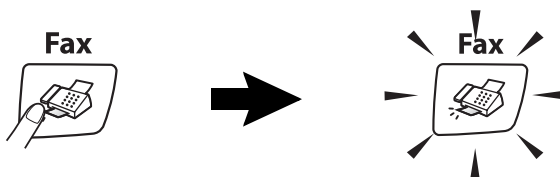

Numeron valitseminen

Valitse numero jollain seuraavista tavoista.

Manuaalinen valinta

Paina kaikki puhelin- tai faksinumeron numerot.

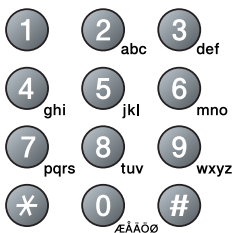

Lyhytvalinta

Paina **Search/Speed Dial**, **#** ja kaksinumeroinen lyhytvalintapaikka. (Katso *Lyhytvalintanumeroiden tallentaminen* sivulla 5-1.)

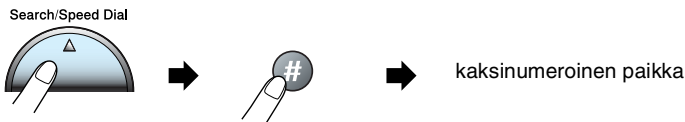

 Jos näytössä näkyy **Ei talletettu**, kun syötät lyhytvalintapaikan, numeroa ei ole tallennettu tähän paikkaan.

Etsintä

Voit etsiä lyhytvalintamuistiin tallennettuja nimiä. Etsi painamalla **Search/Speed Dial**- ja navigaationäppäimiä. (Katso *Lyhytvalintanumeroiden tallentaminen* sivulla 5-1.)

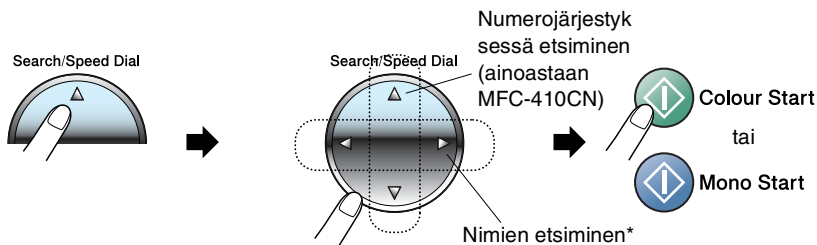

* Voit etsiä nimeä syöttämällä sen ensimmäisen kirjaimen valintanäppäimillä.

Faksin uudelleenvalinta

Jos lähetät faksia manuaalisesti ja linja on varattu, yritä uudelleen painamalla ensin **Redial/Pause** ja sitten **Mono Start** tai **Colour Start**. Jos haluat soittaa uudelleen viimeksi valittuun numeroon, säästät aikaa painamalla **Redial/Pause** ja **Mono Start** tai **Colour Start**.

Redial/Pause toimii vain silloin, kun valitset numerot ohjauspaneelistä.

Jos lähetät faksia automaattisesti ja linja on varattu, laite valitsee numeron automaattisesti uudelleen korkeintaan kolme kertaa viiden minuutin välein.

Faksin lähettäminen (mustavalkoinen ja värillinen)

Automaattinen lähetys

Voit faksata valotustasolta yhden arkin tai kirjan sivun kerrallaan. Asiakirjat voivat olla korkeintaan A4-kokoisia. Faksaus voidaan peruuttaa painamalla **Stop/Exit**.

1 Paina  (**Fax**), jos se ei pala vihreänä.

2 Aseta asiakirja valotustasolle.

3 Valitse faksinumero.

Paina **Mono Start** tai **Colour Start**.

MFC aloittaa ensimmäisen sivun skannaamisen.

Jos painat **Colour Start**, MFC aloittaa lähetyksen.

4 Jos lähetät vain yhden sivun, paina **2** (tai paina **Mono Start** -näppäintä uudelleen).

Seuraava sivu
1.kyllä 2.ei

MFC aloittaa asiakirjan lähettämisen.

—**TAI**—

Jos haluat lähettää monta sivua, valitse **1** ja siirry vaiheeseen 5.

5 Aseta seuraava sivu valotustasolle.

Paina **Menu/Set**.

Anna seur.asiak.
ja paina Set

MFC aloittaa skannaamisen. (Toista vaiheet 4 ja 5 kunkin sivun kohdalla.)



■ Jos muistissa ei ole tilaa ja faksat vain yhtä sivua, sivu lähetetään suorana lähetyksenä.

■ Värillisiä fakseja ei voi lähettää useita sivuja kerralla.

Värillisen faksin lähetys

MFC voi lähettää värillisiä fakseja laitteisiin, jotka tukevat tätä ominaisuutta.

Värillisiä fakseja ei voi kuitenkaan tallentaa muistiin. MFC lähettää värilliset faksit suorana lähetyksenä (vaikka Läheta heti -asetuksena olisikin Ei).



(MFC-410CN)

Ajastettu faksaus ja pollauslähetykset eivät ole käytettävissä värillisten faksien yhteydessä.

Manuaalinen lähetys

Kun lähetät faksin manuaalisesti, voit kuunnella laitteen valinta-, soitto- ja vastaanottoääniä faksilähetyksen aikana.

- 1 Paina  (**Fax**), jos se ei pala vihreänä.
- 2 Aseta asiakirja.
- 3 Nosta ulkoisen puhelimen kuuloke ja kuuntele valintaääntä.
- 4 Valitse faksinumero.
- 5 Kun kuulet faksin merkkiäänen, paina **Mono Start** tai **Colour Start**.
- 6 Lähetä faksi painamalla **1**.
- 7 Laske ulkoisen puhelimen kuuloke.

1.Läh 2.vast.Ott

Lähetyksen perustoiminnot

Faksilähetyksen asetusten määrittäminen

Fakseja lähettäessäsi valitse haluamasi näistä asetuksista: kontrasti, erottelutarkkuus, ulkomaatila, ajastettu faksi (ainoastaan MFC-410CN), pollauslähetyks (ainoastaan MFC-410CN) tai suora lähetyks.

- 1 Paina  (**Fax**), jos se ei pala vihreänä.
Kun asetus on vahvistettu, näyttö kysyy, haluatko syöttää lisää asetuksia:
- 2 Valitse lisää asetuksia painamalla **1**.
Näyttö palaa

Seuraava 1.Kyllä 2.Ei

Lähetysasetuks-valikkoon.
—**TAI**—
Paina **2**, jos olet lopettanut asetusten syöttämisen ja haluat siirtyä seuraavaan vaiheeseen.

Kontrasti

Jos asiakirja on erittäin vaalea tai tumma, voit halutessasi muuttaa kontrastia.

Käytä **Vaalea** -asetusta lähettäessäsi vaaleita asiakirjoja.

Käytä **Tumma** -asetusta lähettäessäsi tummia asiakirjoja.

- 1 Paina  (**Fax**), jos se ei pala vihreänä.
- 2 Aseta asiakirja.
- 3 Paina **Menu/Set, 2, 2, 1**.
- 4 Valitse **Auto, Vaalea** tai **Tumma** painamalla **▲** tai **▼**.
Paina **Menu/Set**.

Faksin erottelutarkkuus

Voit muuttaa seuraavan faksin asetuksia väliaikaisesti **Fax Resolution** -näppäimellä. Kun olet faksaustilassa  (**Fax**), valitse haluamasi asetus painamalla **Fax Resolution** ja ▲ tai ▼ ja sen jälkeen **Menu/Set**.

—**TAI**—

Voit vaihtaa oletusasetuksen:

- 1** Paina  (**Fax**), jos se ei pala vihreänä.
- 2** Aseta asiakirja.
- 3** Paina **Menu/Set, 2, 2, 2**.
- 4** Valitse haluamasi erottelutarkkuus painamalla ▲ tai ▼.

Paina **Menu/Set**.

Normaali	sopii useimmille asiakirjoille.
Hieno	sopii pienelle tekstile, mutta lähettää hieman hitaammin kuin normaali erottelutarkkuus.
E.Hieno	sopii pienelle tekstile ja piirroksille, mutta lähettää hitaammin kuin hieno erottelutarkkuus.
Foto	sopii harmaasävyisille asiakirjoille ja valokuville. Kaikkein hitain lähetysaika.

Kaksoistoiminto (ei käytettävissä värillisten faksien lähetyksessä)

Voit valita numeron ja aloittaa faksin skannaamisen muistiin samaan aikaan, kun MFC vastaanottaa tai lähettää faksia muistista. Näyttöön tulee uuden tehtävän numero ja vapaana oleva muisti.



MFC käyttää tavallisesti kaksoistoimintoa. MFC lähettää värilliset faksit kuitenkin suorana lähetyksenä (vaikka **Lähetä heti** -asetuksena olisikin **Ei**).

Muistiin mahtuvien skannattavien sivujen määrä riippuu sivujen sisältämästä tiedosta.



Jos näyttöön tulee **Muisti täynnä** -viesti, kun skannaat faksin ensimmäistä sivua, peruuta skannaus painamalla **Stop/Exit**. Jos näyttöön tulee **Muisti täynnä** -viesti, kun skannaat myöhempää sivua, voit lähettää skannatut sivut painamalla **Mono Start** tai peruuttaa tehtävän painamalla **Stop/Exit**.

Suora lähetys

Kun lähetät faksia, MFC skannaa asiakirjat muistiin ennen lähettämistä. Heti kun puhelinlinja vapautuu, MFC aloittaa numeron valinnan ja lähetyksen.

Jos muisti loppuu kesken, MFC lähettää asiakirjan suorana lähetyksenä (vaikka *Lähetä heti* -asetuksena olisikin *Ei*).

Voit myös lähettää tärkeitä asiakirjoja suoraan, muistia käyttämättä. Voit määrittää *Lähetä heti* -asetukseksi *On* joko kaikkia fakseja tai vain seuraavaa faksia varten.

Jos haluat faksata valotustasolta useita sivuja, suoran lähetyksen asetukseksi on valittava *Ei*.

- 1 Paina  (**Fax**), jos se ei pala vihreänä.
- 2 Aseta asiakirja.
- 3 Jos laitteesi on MFC-210C, paina **Menu/Set, 2, 2, 3**.
Jos laitteesi on MFC-410CN, paina **Menu/Set, 2, 2, 5**.
- 4 Voit vaihtaa oletusasetuksen valitsemalla *On* (tai *Ei*) painamalla ▲ tai ▼.

Paina **Menu/Set**.

—**TAI**—

Jos haluat käyttää asetusta vain seuraavaa lähetystä varten, valitse *Vain seuraava* painamalla ▲ tai ▼.

Paina **Menu/Set**.

- 5 Valitse *On* (tai *Ei*) painamalla ▲ tai ▼.

Paina **Menu/Set**.



Uudelleenvalintatoiminto ei toimi suorassa lähetyksessä.



MFC lähettää värilliset faksit suorana lähetyksenä (vaikka *Lähetä heti* -asetuksena olisikin *Ei*).

Tehtävän tilan tarkistaminen

Tarkista, mitkä tehtävät ovat edelleen jonossa odottamassa lähetystä. (Jos jonossa ei ole tehtäviä, näyttöön tulee viesti

Ei peruut.töitä.)

- 1** Jos laitteesi on MFC-210C, paina **Menu/Set, 2, 5**.
Jos laitteesi on MFC-410CN, paina **Menu/Set, 2, 6**.
- 2** Jos jonossa on useita tehtäviä, selaa luetteloa painamalla **▲** tai **▼**.
- 3** Paina **Stop/Exit**.

Peruuttaminen faksauksen aikana

Jos haluat peruuttaa faksin, kun MFC skannaa sitä, valitsee numeroa tai lähettää faksia, paina **Stop/Exit**.

Ohjelmoidun tehtävän peruuttaminen

Voit peruuttaa faksitehtävän, joka on tallennettu ja odottaa muistissa.

- 1** Jos laitteesi on MFC-210C, paina **Menu/Set, 2, 5**.
Jos laitteesi on MFC-410CN, paina **Menu/Set, 2, 6**.
Kaikki jonossa olevat tehtävät tulevat näyttöön.
- 2** Jos jonossa on useita tehtäviä, valitse peruutettava tehtävä painamalla **▲** tai **▼**.
Paina **Menu/Set**.
—TAI—
Jos jonossa on vain yksi tehtävä, siirry vaiheeseen 3.
- 3** Peruuta painamalla **1**.
Peruuta toinen tehtävä siirtymällä vaiheeseen 2.
—TAI—
Poistu tehtävää peruuttamatta painamalla **2**.
- 4** Paina **Stop/Exit**.

Lähetyksen lisätoiminnot

Sarjalähetys (ei käytettävissä värillisten faksien kanssa)

Sarjalähetyksessä sama faksi lähetetään automaattisesti useaan eri faksinumeroon. Voit sisällyttää yhteen sarjalähetykseen ryhmiä, lyhytvalintanumeroita ja korkeintaan 50 manuaalisesti valittua numeroa.

Paina faksinumeroiden välissä **Menu/Set**. Helpota numeroiden valintaa käyttämällä **Search/Speed Dial**-näppäintä. (Kun haluat määrittää ryhmän faksinumerot, katso *Ryhmiä asettaminen sarjalähetystä varten* sivulla 5-3.)

Sarjalähetysten lopuksi laite tulostaa raportin, josta näet lähetystulokset.

- 1 Paina  (**Fax**), jos se ei pala vihreänä.
- 2 Aseta asiakirja.
- 3 Syötä numero käyttämällä lyhytvalintaa, ryhmänumeroa tai etsintää tai manuaalisesti valintanäppäimillä.
(Esimerkki: ryhmänumero)
- 4 Kun näytöllä näkyy toisen osapuolen faksinumero tai nimi, paina **Menu/Set**.
Näytössä kehoitetaan syöttämään seuraava numero.
- 5 Syötä seuraava numero.
(Esimerkki: lyhytvalintanumero)
- 6 Kun näytöllä näkyy toisen osapuolen faksinumero tai nimi, paina **Menu/Set**.
- 7 Kun olet syöttänyt kaikki faksinumerot, siirry vaiheeseen 8 ja aloita sarjalähetys.
- 8 Paina **Mono Start**.



- Jos et ole käyttänyt kaikkia lyhytvalintapaikkoja ryhmien, käyttöoikeustunnusten ja luottokorttinumeroiden tallentamiseen, voit lähettää fakseja sarjalähettyksenä enimmillään 70:een (MFC-210C) tai 130:een (MFC-410CN) eri numeroon.
- Käytettävissä olevan muistin määrä riippuu muistissa olevista tehtävistä ja sarjalähettyksen vastaanottajien määrästä. Jos sarjalähettyksen numeroiden lukumäärä vastaa muistipaikkojen lukumäärää, et voi käyttää kaksoistoimintoa etkä ajastettua faksia (ainoastaan MFC-410CN).
- Syötä pitkät numerot normaalisti, mutta muista, että jokainen lyhytvalintanumero lasketaan yhdeksi paikaksi, joten tallennettavien paikkojen määrä on rajoitettu.
- Jos muisti loppuu kesken, keskeytä tehtävä painamalla **Stop/Exit**, tai jos monta sivua on jo skannattu, lähetä muistiin tallennettu osa painamalla **Mono Start**.

Ulkomaanlinja

Jos faksien lähettäminen ulkomaille ei onnistu esimerkiksi puhelinlinjan häiriöiden takia, vaihda tilaksi ulkomaanlinja. Toiminto kytkeytyy automaattisesti pois päältä faksin lähettämisen jälkeen.

- 1 Paina  (**Fax**), jos se ei pala vihreänä.
- 2 Aseta asiakirja.
- 3 Jos laitteesi on MFC-210C, paina **Menu/Set, 2, 2, 4**.
Jos laitteesi on MFC-410CN, paina **Menu/Set, 2, 2, 7**.
- 4 Valitse **On** (tai **Off**) painamalla **▲** tai **▼**.
Paina **Menu/Set**.

Ajastettu faksi (ei käytettävissä värillisten faksien lähetyksessä) (ainoastaan MFC-410CN)

Voit tallentaa muistiin työpäivän aikana jopa 50 faksia lähetettäväksi seuraavien 24 tunnin kuluessa. Faksit lähetetään vaiheessa 4 asetettuna aikana.

1 Paina  (**Fax**), jos se ei pala vihreänä.

2 Aseta asiakirja.

3 Paina **Menu/Set**, **2**, **2**, **3**.

4 Hyväksy näytössä näkyvä aika painamalla **Menu/Set**.

Lähetysasetuks
3.Ajastin

—**TAI**—

Syötä faksin lähetyisaika (24 tunnin muodossa).

Paina **Menu/Set**.

(Esimerkiksi 19:45 tarkoittaa, että kello on viisitoista minuuttia vaille kahdeksan illalla.)



Muistiin mahtuvien skannattavien sivujen määrä riippuu sivujen sisältämän tiedon määrästä.

Ajastettu erälähetys (ei käytettävissä värillisten faksien lähetyksessä) (ainoastaan MFC-410CN)

Ennen ajastettujen faksien lähettämistä MFC säästää aikaa lajittelemalla kaikki tallennetut faksit kohteen ja kellonajan mukaan. Kaikki samaan aikaan samaan faksinumeroon lähetettäväksi ajastetut faksit lähetetään yhtenä faksina (eränä) lähetyksajan säästämiseksi.

- 1 Paina  (**Fax**), jos se ei pala vihreänä.
- 2 Paina **Menu/Set, 2, 2, 4.**
- 3 Valitse **On** (tai **Ei**) painamalla
▲ tai ▼.
Paina **Menu/Set.**
- 4 Paina **Stop/Exit.**

Lähetysasetuks 4.Lisälähetys

Pollauslähetyksen asettaminen (tavallinen) (ei käytettävissä värillisten faksien lähetyksessä) (ainoastaan MFC-410CN)

Pollatussa lähetyksessä MFC-laitteeseen asetetaan asiakirja odottamaan, että toinen faksi noutaa sen.

- 1 Paina  (**Fax**), jos se ei pala vihreänä.
- 2 Aseta asiakirja.
- 3 Paina **Menu/Set, 2, 2, 6.**
- 4 Valitse **Normaali** painamalla ▲ tai ▼.
Paina **Menu/Set.**

Suojatun pollauslähetyksen asettaminen (ei käytettävissä värillisten faksien lähetyksessä) (ainoastaan MFC-410CN)

Kun valitset Pollaus lähetyksen Tunnussa, asiakirjan noutajan on syötettävä pollaustunnus.

1 Paina  (**Fax**), jos se ei pala vihreänä.

2 Aseta asiakirja.

3 Paina **Menu/Set**, **2**, **2**, **6**.

4 Valitse Tunnussa painamalla ▲ tai ▼.

Paina **Menu/Set**.

5 Syötä nelinumeroinen luku.

Paina **Menu/Set**.

 Asiakirja tallennetaan muistiin ja toinen faksilaite voi noutaa sen, kunnes poistat faksin muistista tehtävän valikon peruutustoiminnolla. (Katso *Ohjelmoidun tehtävän peruuttaminen* sivulla 3-9.)

 Suojattua pollausta voi käyttää ainoastaan toisen Brother-faksin kanssa.

Lähetysten esto

Lähetysten esto estää MFC:n luvattoman käytön.

Kun lähetysten esto on päällä, seuraavat toiminnot ovat käytettävissä:

- Faksien vastaanottaminen
- Faksien edelleenlähetys (jos Faksien edelleenlähetys oli ennestään käytössä) (ainoastaan MFC-410CN)
- Kauko-ohjaus (jos Faksitalletus oli ennestään käytössä) (ainoastaan MFC-410CN)

Kun lähetysten esto on päällä, seuraavat toiminnot EIVÄT OLE käytettävissä:

- Faksien lähetys
- Kopiointi
- Tulostus tietokoneelta
- Skannaus tietokoneelle
- PhotoCapture



(Ainoastaan MFC-410CN)

Ajastettujen faksien tai pollaustehtävien ohjelmoimista ei voida jatkaa. Jo ohjelmoidut ajastetut faksit lähetetään, kun lähetysten esto asetetaan päälle, joten ne eivät katoa.

Jos olet valinnut faksien edelleenlähetysten tai faksien talletuksen (**Menu/Set, 2, 5**) *ennen* kuin kytket lähetysten eston päälle, faksien välitys ja talletus toimivat edelleen.



Kytke lähetysten esto pois päältä **Ei** tulostaaksesi muistissa olevat faksit.

Tunnussanan asettaminen



Jos unohdat lähetyksen eston tunnussanan, ota yhteyttä Brother-jälleenmyyjääsi.

- 1 Paina **Menu/Set, 2, 0, 1**.
- 2 Syötä nelinumeroinen tunnussana.
Paina **Menu/Set**.
- 3 Jos näytössä näkyy **Varmista:**, syötä tunnussana uudelleen.
Paina **Menu/Set**.

Lähetyksen eston tunnussanan vaihtaminen

- 1 Paina **Menu/Set, 2, 0, 1**.
- 2 Valitse **Tunnussanan as** painamalla **▲** tai **▼**.
Paina **Menu/Set**.
- 3 Syötä nykyinen nelinumeroinen tunnussana.
Paina **Menu/Set**.
- 4 Syötä uusi nelinumeroinen tunnussana.
Paina **Menu/Set**.
- 5 Jos näytössä näkyy **Varmista:**, syötä tunnussana uudelleen.
Paina **Menu/Set**.

Lähetyksen eston päällekytkeminen

- 1 Paina **Menu/Set, 2, 0, 1**.
- 2 Valitse **Läh. eston aset.** painamalla **▲** tai **▼**.
Paina **Menu/Set**.
- 3 Syötä ohjelmoitu nelinumeroinen tunnussana.
Paina **Menu/Set**.
MFC siirtyy offline-tilaan ja näytöllä näkyy **Läh. eston tila**.

Lähetysten eston kytkeminen pois

- 1** Paina **Menu/Set**.
- 2** Syötä ohjelmoitu nelinumeroinen tunnussana.
Paina **Menu/Set**.
Lähetysten esto kytkeytyy itsestään pois päältä.



Jos syötät tunnussanan väärin, näytöllä näkyy Väärä tunnussana ja kone pysyy offline-tilassa. MFC pysyy lähetysten estotilassa, kunnes ohjelmoitu tunnussana syötetään.

Letter-kokoisten asiakirjojen faksaaminen valotustasolta

Kun asiakirjat ovat Letter-paperikokoa, sinun on asetettava valotustason skannausalue Letter-kooksi, muuten asiakirjan reunimmaisat tekstit eivät tule mukaan faksiin.

- 1** Paina **Menu/Set, 2, 2, 0**.
- 2** Valitse *Letter* (tai *A4*) painamalla ▲ tai ▼.
Paina **Menu/Set**.
- 3** Paina **Stop/Exit**.

4

Vastaanottoasetukset

Vastaanoton perusasetukset

Vastaanottotilan valitseminen

MFC:ssä on neljä erilaista vastaanottotilaa. Valitse käyttötarkoitusta parhaiten vastaava vastaanottotila.

Nestekidenäyttö	Toiminta	Käyttö
Vain fax (automaattinen vastaanotto)	MFC ottaa kaikki puhelut vastaan fakseina.	Linjoille, joihin on liitetty vain faksilaite.
Fax/Puh (faksi ja puhelin) (ulkoisen puhelimen tai rinnakkaispuhelimen kanssa, faksilaitteet, joissa ei ole kuuloketta)	MFC ohjaa linjaa ja vastaa automaattisesti kaikkiin puheluihin. Jos puhelu on faksi, laite vastaanottaa sen. Jos puhelu ei ole faksi, laite ilmoittaa kaksoissoitolla puhelusta, jotta voit vastata puhelimeen.	Käytä tätä tilaa, jos saat paljon fakseja ja vain muutamia puheluita. Samaan linjaan ei voi kytkeä puhelinvastaajaa, vaikka se olisi kytketty erilliseen seinäpistorasiaan (puhelinpistorasiaan). Tässä tilassa linjaan ei voi myöskään kytkeä puhelinylityksen vastaajapalvelua.
Ulkoinen/Puhv (vain ulkoisen puhelinvastaajan kanssa)	Ulkoisen puhelinvastaaja vastaa automaattisesti kaikkiin soittoihin. Viestit tallennetaan ulkoiseen puhelinvastaajaan. Faksiviestit tulostetaan.	Käytä tätä tilaa, jos MFC-laitteeseen on kytketty puhelinvastaaja. Ulkoisen puhelinvastaaja-asetus toimii vain ulkoisen puhelinvastaajan kanssa. Soittoviive ei toimi tämän asetuksen kanssa.
Manuaalinen (manuaalinen vastaanotto) (ulkoisen puhelimen tai rinnakkaispuhelimen kanssa, faksilaitteet, joissa ei ole kuuloketta tai BT Call Sign)	Ohjaat puhelinlinjaa itse, ja sinun on vastattava jokaiseen puheluun.	Käytä tätä tilaa, jos et vastaanota paljon fakseja tai jos samaan puhelinlinjaan on kytketty tietokone. Jos vastaanat ja kuulet faksin merkkiään, odota, kunnes MFC ottaa puhelun vastaan ja aseta sitten kuuloke takaisin paikalleen. (Katso <i>Faksin tunnistus</i> sivulla 4-4.)

Vastaanottotilan valitseminen ja vaihtaminen

- 1 Paina  (**Fax**), jos se ei pala vihreänä.
- 2 Paina **Menu/Set, 0, 1**.
- 3 Valitse Vain fax, Fax/Puh, Ulkoinen/Puhv tai Manuaalinen painamalla ▲ tai ▼.
Paina **Menu/Set**.
- 4 Paina **Stop/Exit**.

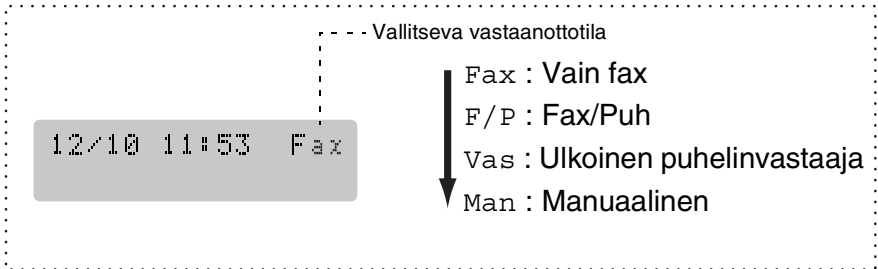

Soittoviiveen asettaminen

Soittoviive asettaa soittokertojen määrän, joiden jälkeen MFC vastaa Vain fax tai Fax/Puh-tilassa. Jos samaan linjaan MFC:n kanssa on kytketty rinnakkaispuhelimia, jätä soittoviiveen asetukseksi neljä soittoa.



(Katso *Rinnakkaispuhelimien käyttäminen* sivulla A-1 ja *Faksin tunnistus* sivulla 4-4.)

- 1 Paina  (**Fax**), jos se ei pala vihreänä.
- 2 Paina **Menu/Set, 2, 1, 1**.
- 3 Valitse, kuinka monta kertaa puhelin soi ennen kuin MFC vastaa (00 - 05), painamalla ▲ tai ▼.
Paina **Menu/Set**.
(Jos valitset 00, linja ei soi kertaakaan.)
- 4 Paina **Stop/Exit**.

F/P-soittoajan asettaminen (vain Fax/Puh-tilassa)

Jos asetat vastaanottotilaksi Fax/Puh-tilan, sinun on määritettävä, kuinka pitkään MFC ilmoittaa *puhelusta* kaksoissoittoäänellä. (Jos puhelu on faksi, MFC tulostaa faksin.)

Laitte ilmoittaa puhelusta kaksoissoittoäänellä puhelun tullessa. Vain MFC soittaa kaksoismerkkiääntä. Muut samaan linjaan kytketyt puhelimet eivät soi tällä kaksoissoittoäänellä. Voit kuitenkin vastata puheluun mistä tahansa puhelimesta, joka on samalla linjalla kuin MFC. (Katso *Vain Fax/Puh-tilassa* sivulla A-1.)

- 1 Paina  (**Fax**), jos se ei pala vihreänä.
 - 2 Paina **Menu/Set, 2, 1, 2**.
 - 3 Valitse, miten pitkään MFC ilmoittaa puhelusta kaksoissoitolla (20, 30, 40 tai 70 sekuntia), painamalla ▲ tai ▼.
Paina **Menu/Set**.
 - 4 Paina **Stop/Exit**.
-  Vaikka soittaja lopettaisi puhelun kaksoissoittoäänen aikana, MFC jatkaa soittoa määritetyn ajan.

Faksin tunnistus

Kun käytät tätä toimintoa, sinun ei tarvitse painaa **Mono Start**, **Colour Start** -näppäintä tai faksin vastaanototunnusta *51, kun vastaat faksisoittoon. Kun asetus on otettu käyttöön On, MFC pystyy vastaanottamaan fakseja automaattisesti, vaikka nostaisitkin rinnakkaispuhelimien tai ulkoisen puhelimen kuulokkeen. Kun näyttöön tulee viesti Vastaaotto tai kun kuulet rinnakkaispuhelimeen (toiseen puhelinpistorasiaan liitettyyn puhelimeen) vastatessasi faksin sirkutusaänen, aseta kuuloke takaisin paikalleen, niin MFC ottaa faksin automaattisesti vastaan.



- Jos tämän toiminnon asetus on kytketty päälle (On), mutta MFC ei yhdistä faksipuhelua ulkoisen tai rinnakkaispuhelimien kuuloketta nostettaessa, valitse faksin vastaanototunnus *51.
- Jos lähetät faksia samaan linjaan kytketyltä tietokoneelta ja MFC sieppaa sen, aseta faksin tunnistuksen asetukseksi Ei.
- Jos valitset asetukseksi Ei, sinun on aktivoitava MFC nostamalla ulkoisen puhelimen tai rinnakkaispuhelin kuuloke ja painamalla sitten MFC:n **Mono Start** tai **Colour Start** -näppäintä
—TAI—
painamalla *51, jos et ole MFC:n äärellä. (Katso *Rinnakkaispuhelimien käyttäminen* sivulla A-1.)

- 1 Paina  (**Fax**), jos se ei pala vihreänä.
- 2 Paina **Menu/Set**, **2**, **1**, **3**.
- 3 Valitse On (tai Ei) painamalla ▲ tai ▼.
Paina **Menu/Set**.
- 4 Paina **Stop/Exit**.

Vastaanotettavan faksin tulostaminen pienennettynä (automaattinen pienentäminen)

Jos valitset asetukseksi On, MFC pienentää automaattisesti saapuvan faksin kokoa niin, että se mahtuu yhdelle A4-, Letter- tai Legal-paperiarkille. MFC laskee pienennyssuhteen käyttämällä asiakirjan sivukokoa ja Paperikoko-asetusta (**Menu/Set, 1, 3**).

1 Paina  (**Fax**), jos se ei pala vihreänä.

2 Paina **Menu/Set, 2, 1, 5**.

3 Valitse On (tai Ei) painamalla
▲ tai ▼.

Vastaanottoas. 5.Autom. pien.

Paina **Menu/Set**.

4 Paina **Stop/Exit**.



■ Jos saat fakseja, jotka jatkuvat seuraavalle sivulle, ota asetus käyttöön. Jos saapuva asiakirja on liian pitkä, MFC voi tulostaa sen kahdelle sivulle.

■ Jos vasen ja oikea marginaali ovat liian kapeita, ota asetus käyttöön.

Faksin tulostaminen muistista (ainoastaan MFC-410CN)

Vaikka olet valinnut faksin edelleenlähetyksen tai faksitalletuksen (**Menu/Set, 2, 5, 1**), voit tulostaa faksin muistista, kun olet MFC:n ääressä. (Katso *Faksin talletuksen asettaminen* sivulla 6-2.)

1 Paina **Menu/Set, 2, 5, 3**.

2 Paina **Mono Start**.

Vastaanotto muistiin (ei käytettävissä värifaksien vastaanotossa)

Heti kun paperilokero tyhjenee faksin vastaanoton aikana, näyttöön tulee viesti *Tarkista paperi*. Aseta silloin lisää paperia paperilokeroon. (Katso *Paperin, kirjekuorien ja postikorttien syöttäminen* sivulla 1-12.)

Jos Muist. vast. on On (kytketty päälle)...

Juuri saapuva faksi otetaan vastaan, mutta jäljellä olevat sivut tallentuvat muistiin edellyttäen, että vapaata muistia on riittävästi. Myös seuraavat saapuvat faksit tallentuvat muistiin, kunnes muisti täyttyy. Muistin täytyttyä saapuviin faksisoihtoihin ei vastata automaattisesti. Aseta paperia paperilokeroon, jotta kaikki tiedot voidaan tulostaa, ja paina **Mono Start**- tai **Colour Start** -näppäintä.

Jos Muist. vast. on Ei (kytketty pois)...

Juuri saapuva faksi otetaan vastaan, mutta jäljellä olevat sivut tallentuvat muistiin edellyttäen, että vapaata muistia on riittävästi. Sitä seuraaviin faksisoihtoihin ei vastata automaattisesti, ennen kuin paperilokeroon on laitettu lisää paperia. Aseta paperia paperilokeroon, jotta viimeinen vastaanotettu faksi voidaan tulostaa, ja paina **Mono Start**- tai **Colour Start** -näppäintä.

- 1** Paina  (**Fax**), jos se ei pala vihreänä.
- 2** Paina **Menu/Set**, **2**, **1**, **6**.
- 3** Valitse **On** (tai **Ei**) painamalla **▲** tai **▼**.
Paina **Menu/Set**.
- 4** Paina **Stop/Exit**.

Pollaus (ainoastaan MFC-410CN)

Pollauksella tarkoitetaan faksiviestien noutoa toisesta faksilaitteesta. Voit pollata MFC:lläsi toista laitetta, tai joku muu voi pollata MFC:täsi. Kaikkien pollausta käyttävien on asetettava oma laitteensa pollausta varten. Kun joku noutaa MFC:stäsi faksin, soittaja maksaa puhelun. Kun noudat toisesta laitteesta faksiviestin, maksat puhelun itse.



Kaikissa fakseissa ei ole faksien noutotoimintoa.

Suojattu pollaus

Suojatun pollauksen avulla pollattavat asiakirjat eivät joudu väärin käsiin, kun MFC odottaa pollausta. Suojattua pollausta voi käyttää ainoastaan toisen Brother-faksin kanssa. Pollauslähetyksen vastaanottajan on syötettävä laitteeseen pollaustunnus.

Pollausvastaanoton asettaminen (tavallinen)

Pollausvastaanotto tarkoittaa faksin noutamista toisesta faksilaitteesta.

- 1 Paina  (**Fax**), jos se ei pala vihreänä.
- 2 Paina **Menu/Set**, **2**, **1**, **7**.
- 3 Valitse **Normaali** painamalla **▲** tai **▼**.
Paina **Menu/Set**.
- 4 Syötä faksinumero, josta haluat noutaa viestin.
Paina **Mono Start** tai **Colour Start**.

Suojatun pollausvastaanoton asettaminen

Varmista, että toisen osapuolen tunnus on sama kuin omasi.

- 1 Paina  (**Fax**), jos se ei pala vihreänä.
- 2 Paina **Menu/Set, 2, 1, 7**.
- 3 Valitse **Tunnus**sa painamalla ▲ tai ▼.
Paina **Menu/Set**.
- 4 Anna nelinumeroinen pollaustunnus.
Tunnus on sama kuin pollattavan faksilaitteen pollaustunnus.
- 5 Paina **Menu/Set**.
- 6 Syötä faksinumero, josta haluat noutaa viestin.
- 7 Paina **Mono Start** tai **Colour Start**.

Ajastetun pollausvastaanoton asettaminen

Voit asettaa MFC:n noutamaan faksiviestin haluttuna ajankohtana.



- 1 Paina  (**Fax**), jos se ei pala vihreänä.
- 2 Paina **Menu/Set, 2, 1, 7**.
- 3 Valitse **Ajastin** painamalla ▲ tai ▼.
Paina **Menu/Set**.
- 4 Syötä pollauksen kellonaika 24 tunnin muodossa.
Esimerkiksi 21:45 tarkoittaa, että kello on viisitoista minuuttia vaille kymmenen illalla.
- 5 Paina **Menu/Set**.
- 6 Syötä faksinumero, josta haluat noutaa viestin.
Paina **Mono Start** tai **Colour Start**.
MFC noutaa viestin asettamaasi kellonaikaan.



Voit asettaa vain yhden ajastetun pollauksen kerrallaan.

Sarjapollaus

MFC voi noutaa asiakirjoja useasta faksilaitteesta yhdellä toiminnolla. Anna kaikkien faksilaitteiden numerot vaiheessa 5. Noutamisen jälkeen laite tulostaa sarjapollausraportin.

- 1 Paina  (**Fax**), jos se ei pala vihreänä.
 - 2 Paina **Menu/Set, 2, 1, 7**.
 - 3 Valitse **Normaali**, **Tunnussa** tai **Ajastin** painamalla **▲** tai **▼**.
Paina **Menu/Set**, kun näyttöön tulee haluamasi asetus.
 - 4 Jos valitsit **Normaali**, siirry vaiheeseen 5.
 - Jos valitsit **Tunnussa**, syötä nelinumeroinen tunnussana, paina **Menu/Set** ja siirry sitten vaiheeseen 5.
 - Jos valitsit **Ajastin**, syötä pollausaika (24 tunnin muodossa), paina **Menu/Set** ja siirry sitten vaiheeseen 5.
 - 5 Määritä faksinumerot, joista haluat noutaa asiakirjoja, käyttämällä lyhytvalintaa, etsintää, ryhmätoimintoa (katso *Ryhmiä asettaminen sarjalähetystä varten* sivulla 5-3) tai valinta-äppäimiä. Jokaisen faksinumeron jälkeen on painettava **Menu/Set**.
 - 6 Paina **Mono Start** tai **Colour Start**.
MFC noutaa asiakirjat soittamalla vuorotellen jokaiseen numeroon tai ryhmänumeroon.
-  Jos haluat peruuttaa pollaustehtävän, paina **Stop/Exit** MFC:n valitessa numeroa.
- Peruuta kaikki peräkkäiset pollausvastaanotot painamalla **Menu/Set, 2, 6**. (Katso *Ohjelmoidun tehtävän peruuttaminen* sivulla 3-9.)

5

Pikavalintanumerot ja numeron valinta

Numeroiden tallentaminen helppokäyttötoimintoja varten

Voit asettaa MFC:hen kahdenlaisia helppokäyttötoimintoja: lyhytvalinnat ja faksien sarjalähetykset ryhmille. Kun käytät pikavalintanumeroa, näyttöön tulee näkyviin vastaava nimi (jos se on tallennettu) tai numero.



Muistiin tallennetut pikavalintanumerot säilyvät sähkökatkoksesta huolimatta.

Lyhytvalintanumeroiden tallentaminen

Voit tallentaa lyhytvalintanumeroita, jotka voit valita painamalla vain muutamaa näppäintä (**Search/Speed Dial**, #, kaksinumeroinen paikka ja **Mono Start** tai **Colour Start**). MFC-210C pystyy tallentamaan 20 pikavalintanumeroa ja MFC-410CN 80 pikavalintanumeroa.

- 1** Paina **Menu/Set**, **2**, **3**, **1**.
- 2** Syötä kaksinumeroinen lyhytvalintapaikka valintanäppäimillä (01-20, jos laitteesi on MFC-210C, tai 01-80, jos laitteesi on MFC-410CN).
(Paina esimerkiksi **05**.)
Paina **Menu/Set**.
- 3** Syötä puhelin- tai faksinumero (korkeintaan 20 numeroa.)
Paina **Menu/Set**.
- 4** Syötä nimi valintanäppäimillä (korkeintaan 15 merkkiä).
Paina **Menu/Set**.
(Syötä kirjaimet sivulla B-11 olevan taulukon mukaan.)
—**TAI**—
Tallenna numero ilman nimeä painamalla **Menu/Set**.
- 5** Jos haluat tallentaa toisen lyhytvalintanumeron, siirry vaiheeseen 2.
—**TAI**—
Paina **Stop/Exit**.

Lyhytvalintanumeroiden muuttaminen

Jos yrität tallentaa lyhytvalintanumeron paikkaan, jossa on jo numero, näyttöön tuleva viesti näyttää tallennetun nimen (tai numeron) ja kehottaa toimimaan seuraavasti:

1 Vaihda tallennettu numero valitsemalla **1**.

—**TAI**—

Poistu muutoksia tekemättä painamalla **2**.

Tallennetun numeron tai nimen vaihtaminen:

- Jos haluat vaihtaa merkin, aseta kohdistin muutettavan merkin alle painamalla ◀ tai ▶ ja kirjoita sitten korvattavan merkin päälle.
- Jos haluat pyyhkiä pois koko numeron tai nimen, paina **Stop/Exit**, kun kohdistin on ensimmäisen merkin tai numeron alapuolella. Kohdistimen yläpuolella ja oikealla puolella olevat merkit poistetaan.

2 Syötä uusi numero.

Paina **Menu/Set**.

3 Seuraa vaiheesta 4 alkaen ohjeita, jotka annetaan kohdassa Lyhytvalintanumeroiden tallentaminen. (Katso sivu 5-1.)

Ryhmien asettaminen sarjalähetystä varten

Ryhmien avulla voit lähettää saman faksin useaan eri faksinumeroon vain muutamaa näppäintä painamalla (**Search/Speed Dial**, #, kaksinumeroinen paikka ja **Mono Start**). Ensin jokainen faksinumero on tallennettava lyhytvalintanumerona.

Tämän jälkeen ne voi yhdistää ryhmäksi. Jokainen ryhmä on yksi lyhytvalintanumero. Voit määrittää korkeintaan kuusi ryhmää tai korkeintaan 19 numeroa (MFC-210C) tai 79 numeroa (MFC-410CN) yhteen suureen ryhmään.

(Katso *Lyhytvalintanumeroiden tallentaminen* sivulla 5-1 ja *Sarjalähetys (ei käytettävissä värillisten faksien kanssa)* sivulla 3-10.)

1 Paina **Menu/Set**, **2**, **3**, **2**.

Numeromuisti
2.Luo ryhmiä

2 Syötä valintanäppäimillä sen lyhytvalintapaikan numero, johon haluat tallentaa ryhmän.

Luo ryhmiä
Lyh.val.Nro?#

Paina **Menu/Set**.

(Paina esimerkiksi **07** ja **Menu/Set**.)

3 Syötä ryhmän numero valintanäppäimillä (1-6).

Luo ryhmiä
Luo ryhmäG01

Paina **Menu/Set**.

(Paina esimerkiksi **1**, jos haluat ryhmän numero 1.)



Ryhmän numeron on oltava 1:n ja 6:n välillä.

4 Lisää ryhmään lyhytvalintanumeroita seuraavalla tavalla:

Luo ryhmiä
G01:#05#09

Lisää esimerkiksi lyhytvalintanumerot 05 ja 09: Paina **Search/Speed Dial**, **05**, **Search/Speed Dial**, **09**. Näyttöön tulee viesti: #05#09.

- 5 Vahvista ryhmän lyhytvalintanumerot painamalla **Menu/Set**.
 - 6 Syötä ryhmän nimi valintanäppäimillä. Käytä apuna taulukkoa sivulla B-11.
Paina **Menu/Set**.
(Näppäile esimerkiksi UUDET ASIAKKAAT).
 - 7 Paina **Stop/Exit**.
-  Voit tulostaa luettelon kaikista lyhytvalintanumeroista.
Ryhmänumerot näkyvät sarakkeessa GROUP (RYHMÄ).
(Katso *Raporttien tulostaminen* sivulla 7-3.)

Numeron valinta



Numeron voi valita kahdella eri tavalla. (Katso *Numeron valitseminen* sivulla 3-1.)

Käyttöoikeustunnukset ja luottokorttinumerot

Joskus valittavissa on useita kaukopuheluoperaattoreita, joilla on eri tunnusnumerot. Puhelun hinta voi riippua ajankohdasta ja siitä, minne haluat soittaa. Edullisten hintojen käyttäminen helpottuu, kun tallennat kaukopuhelupalveluiden käyttöoikeustunnukset ja luottokorttinumerot lyhytvalintanumeroina. Voit tallentaa pitkät numerot jakamalla ne osiin ja asettamalla niille omat lyhytvalintanumerot. Voit käyttää myös manuaalista valintaa käyttämällä valintanäppäimiä.

(Katso *Lyhytvalintanumeroiden tallentaminen* sivulla 5-1.)

Olet esimerkiksi voinut tallentaa numeron 555 lyhytvalintanäppäimeen #03 ja numeron 7000 lyhytvalintanäppäimeen #02. Kun painat **Search/Speed Dial, #03**, **Search/Speed Dial, #02** ja sitten **Mono Start** tai **Colour Start**, laite valitsee numeron 555-7000.

Voit muuttaa numeroa väliaikaisesti korvaamalla osan siitä valintanäppäimillä syötetyllä numerolla.

Voit esimerkiksi muuttaa numeroksi 555-7001 painamalla **Search/Speed Dial** ja lyhytvalintanäppäintä **03** ja syöttömällä sen jälkeen **7001** valintanäppäimillä.



Jos numeron keskellä on odotettava uutta valintääntä tai merkkiä, tallenna tauko oikeaan paikkaan numerossa painamalla **Redial/Pause**. Jokainen painallus lisää numeroon 3,5 sekunnin tauon.

Tauko

Syötä 3,5 sekunnin tauko numeroiden välille painamalla **Redial/Pause**. Jos soitat ulkomaanpuhelua, voit pidentää taukoa painamalla **Redial/Pause** niin monta kertaa kuin haluat.

6

Kaukofaksitoiminnot (ainoastaan MFC-410CN) (ei käytettävissä värillisten faksien kanssa)

Faksin edelleenlähetyksen asettaminen

Kun faksin edelleenlähetyks on käytössä, MFC tallentaa vastaanotetun faksin muistiin. Sen jälkeen MFC valitsee ohjelmoidun numeron ja välittää faksin edelleen.

1 Paina **Menu/Set, 2, 5, 1**.

2 Valitse **Edelleenlähetyks** painamalla **▲** tai **▼**.

Paina **Menu/Set**.

Näytössä kehoitetaan syöttämään faksinumero, johon faksitedelleenläheteetään.

3 Syötä edelleenlähetyksnumero (korkeintaan 20 numeroa).

Paina **Menu/Set**.

4 Valitse **Varm.kopio:On** tai

Varm.kopio:Ei painamalla

▲ tai **▼**.

Paina **Menu/Set**.

Edelleenlähetyks Varm.kopio:On



Jos valitset **Varm.kopio:On**, MFC tulostaa faksin myös omalle MFC-laitteellesi ennen kuin se lähettää sen edelleen, joten sähkökatkoksen sattuessa sinulle jää kopio.

5 Paina **Stop/Exit**.

Faksin talletuksen asettaminen

Kun faksin talletus on käytössä, MFC tallentaa vastaanotetun faksin muistiin. Voit noutaa fakseja toisesta laitteesta käyttämällä kauko-ohjauskomentoja.

- 1 Paina **Menu/Set**, **2**, **5**, **1**.
- 2 Valitse `Fax talletus` painamalla **▲** tai **▼**.
Paina **Menu/Set**.
- 3 Paina **Stop/Exit**.



Jos olet asettanut faksin talletuksen päälle, MFC tulostaa automaattisesti varmistuskopion vastaanotetusta faksista.

PC Fax -vastaanoton asettaminen

Jos valitset PC Fax -vastaanoton, MFC tallentaa saapuvat faksit tilapäisesti muistiinsa ja lähettää ne sen jälkeen automaattisesti tietokoneelle.

- 1 Paina **Menu/Set**, **2**, **5**, **1**.
- 2 Valitse `PC vastaanotto` painamalla **▲** tai **▼**.
Paina **Menu/Set**.
- 3 Valitse `Varm.kopio:On` tai `Varm.kopio:Ei` painamalla **▲** tai **▼**.
Paina **Menu/Set**.
- 4 Paina **Stop/Exit**.

<code>PC vastaanotto</code> <code>Varm.kopio:On</code>



- Voit määrittää PC-Fax -vastaanottoasetukset vasta, kun olet asentanut tietokoneellesi MFL-Pro Suite -ohjelmiston. Varmista, että tietokone on liitetty laitteeseen ja että se on päällä. (Jos haluat lisätietoja, katso *Brother PC-FAX-ohjelman käyttö* CD-ROM-levyllä olevan ohjelmiston Käyttöoppaan sivulla 5-1.)
- Jos valitset `Varm.kopio:On`, MFC tulostaa faksin myös omalle MFC-laitteellesi ennen lähetystä tietokoneelle, joten sähkökatkoksen sattuessa sinulle jää kopio.
- Jos saat virheilmoituksen, ettei MFC voi tulostaa muistissa olevia fakseja, voit käyttää tätä asetusta ja siirtää faksit tietokoneellesi. (Jos haluat lisätietoja, katso *Virheviestit* sivulla 11-1.)

Kaukofaksitoimintojen kytkeminen pois päältä

Jos asetat kaukofaksitoiminnot pois päältä eli tilaan **Ei** ja MFC:n muistissa on fakseja, näytössä tarjotaan kahta vaihtoehtoa.

■ Jos painat **1**, kaikki toistaiseksi tulostamattomat faksit tulostetaan ja poistetaan muistista, ennen kuin faksin talletus kytkeytyy pois päältä. Jos niistä on jo tulostettu varmistuskopio, niitä ei tulosteta uudelleen.

■ Jos painat **2**, muistia ei tyhjennetä eivätkä asetukset muutu.

(Katso *Faksin tulostaminen muistista (ainoastaan MFC-410CN)* sivulla 4-5.)

Kauko-ohjaustunnuksen asettaminen

Kauko-ohjaustunnuksella voit käyttää kauko-ohjaustoimintoja, kun et ole MFC:n äärellä Ennen kauko-ohjauksen käyttämistä sinun on asetettava ohjauksen tunnus. Oletustunnusta (---*) ei ole aktivoitu.

1 Paina **Menu/Set, 2, 5, 2**.

2 Syötä kolminumeroinen tunnus käyttäen numeroita **0–9** tai *****. Paina **Menu/Set**. (Valmiiksi asetettua *****-merkkiä ei voi muuttaa.)



Älä käytä samoja numeroita kuin faksin vastaanottotunnuksessa (***51**) tai puhelun vastaustunnuksessa (**#51**).

(Katso *Rinnakkaispuhelimien käyttäminen* sivulla A-1.)

3 Paina **Stop/Exit**.



Voit halutessasi vaihtaa tunnuksen syöttämällä uuden. Jos haluat poistaa tunnuksen käytöstä, palauta oletusasetus (---*) painamalla **Stop/Exit** vaiheessa 2.

Kauko-ohjaus

Voit soittaa MFC-laitteeseen kaikista äänitaajuusvalintaa käyttävistä puhelimista tai faksilaitteista ja noutaa fakseja näppäilemällä kauko-ohjaustunnuksen ja muita näppäinkomentoja.

Kauko-ohjaustunnuksen käyttäminen

- 1** Soita faksinumeroon äänitaajuusvalintaa käyttävästä puhelimesta tai toisesta faksilaitteesta.
 - 2** Syötä kauko-ohjaustunnus välittömästi sen jälkeen, kun MFC vastaa puheluun (kolme numeroa ja *).
 - 3** MFC ilmoittaa äänimerkeillä saapuneista viesteistä:
1 pitkä äänimerkki — faksiviesti/faksiviestejä
Ei äänimerkkejä — ei viestejä
 - 4** Kun MFC antaa kaksi lyhyttä äänimerkkiä, syötä komento. Jos syötät väärän komennon, MFC antaa kolme äänimerkkiä.
 - 5** Kun olet lopettanut, nollaa MFC painamalla **90**.
 - 6** Sulje puhelin.
-  Jos MFC on asetettu *Manuaalinen*-tilaan, mutta haluat käyttää kauko-ohjausta, anna MFC:n soida noin kaksi minuuttia. Syötä sitten kauko-ohjaustunnus 30 sekunnin kuluessa.

Kauko-ohjauskomennot

Seuraa alla esitettyjä ohjeita, kun haluat käyttää MFC:n toimintoja kauko-ohjauksella. Kun soitat MFC:n numeroon ja syötät kauko-ohjaustunnuksen (kolme numeroa ja *), laite pyytää syöttämään komennon ilmoittamalla siitä kahdella lyhyellä äänimerkillä.

Kauko-ohjauskomennot	Ohjeet
95 Muuta faksin edelleenlähetyksen taitalletuksen asetuksia	
1 POIS PÄÄLTÄ	Voit valita asetuksen E1 sen jälkeen, kun olet noutanut tai poistanut kaikki viestit.
2 Faksin välitys	Jos kuulet yhden pitkän äänimerkin, muutos on vahvistettu. Kolme lyhyttä äänimerkkiä tarkoittaa, että muutosta ei voi tehdä, sillä toiminnon edellytykset eivät täytyneet (esimerkiksi faksin edelleenlähetyksenumeron rekisteröinti). Voit rekisteröidä faksin edelleenlähetyksenumeron syöttämällä 4. (Katso Faksin edelleenlähetyksenumeron muuttaminen sivulla 6-6.) Kun olet rekisteröinyt numeron, faksin edelleenlähetykset toimii.
4 Faksin edelleenlähetyksen numero	
6 Faksin talletus	
96 Nouda faksi	
2 Nouda kaikki faksit	Syötä sen faksilaitteen numero, johon haluat välittää muistissa olevat faksiviestit. (Katso sivu 6-6.)
3 Poista faksit muistista	Jos kuulet yhden pitkän äänimerkin, faksit on poistettu muistista.
97 Tarkista vastaanottotila	
1 Faksi	Voit tarkistaa, onko MFC vastaanottanut fakseja. Jos viestejä on saapunut, kuulet yhden pitkän äänimerkin. Jos viestejä ei ole saapunut, kuulet kolme lyhyttä äänimerkkiä.
98 Vastaanottotilan muuttaminen	
1 Ulkoinen puhelinvastaaja	Jos kuulet yhden pitkän äänimerkin, muutos on vahvistettu.
2 Fax/Puh	
3 Vain fax	
90 Lopeta	Voit lopettaa kauko-ohjauksen pitkän äänimerkin jälkeen.

Faksiviestien noutaminen

- 1 Valitse faksilaitteesi numero.
 - 2 Syötä kauko-ohjaustunnus välittömästi sen jälkeen, kun MFC vastaa puheluun (kolme numeroa ja *). Jos kuulet yhden pitkän äänimerkin, sinulle on saapunut viestejä.
 - 3 Heti kun kuulet kaksi lyhyttä äänimerkkiä, näppäile **962**.
 - 4 Odota, kunnes kuulet pitkän äänimerkin. Näppäile sitten sen faksilaitteen numero, johon haluat välittää faksiviestit, ja näppäile numeron loppuun **##** (korkeintaan 20 numeroa).
-  * - ja #-merkkejä ei voi käyttää puhelinnumeron osana. Jos haluat syöttää tauon, paina #.
- 5 Sulje puhelin, kun kuulet MFC:n äänimerkin. MFC soittaa toiseen laitteeseen, joka tulostaa faksiviestit.

Faksin edelleenlähetyksenumeron muuttaminen

Voit muuttaa faksin edelleenlähetyksenumeron oletusasetusta toisesta äänitaajuusvalintaa käyttävästä puhelimesta tai faksilaitteesta.

- 1 Valitse faksilaitteesi numero.
 - 2 Syötä kauko-ohjaustunnus välittömästi sen jälkeen, kun MFC vastaa puheluun (kolme numeroa ja *). Jos kuulet yhden pitkän äänimerkin, sinulle on saapunut viestejä.
 - 3 Kun kuulet kaksi lyhyttä äänimerkkiä, näppäile **954**.
 - 4 Odota, kunnes kuulet pitkän äänimerkin. Näppäile sitten sen faksilaitteen numero, johon haluat välittää faksiviestit, ja näppäile numeron loppuun **##** (korkeintaan 20 numeroa).
-  * - ja #-merkkejä ei voi käyttää puhelinnumeron osana. Jos haluat syöttää tauon, paina #.
- 5 Sulje puhelin, kun kuulet MFC:n äänimerkin.

Laitteen asetukset ja toiminta

Lähetysraportti ja yhteysraporttien väli on asetettava valikkotaulukossa.

Paina **Menu/Set, 2, 4, 1.**

—**TAI**—

Paina **Menu/Set, 2, 4, 2.**

Lähetysraportin mukauttaminen

Voit käyttää lähetysraporttia vahvistuksena siitä, että olet lähettänyt faksin. Raportissa näkyvät lähetyksen aika ja päivämäärä ja merkintä siitä, onnistuiko lähetyks (OK). Jos kytket asetuksen päälle **On** tai **On+Kuva**, raportti tulostuu jokaisen lähetyksen jälkeen.

Jos lähetät paljon fakseja samaan numeroon, voit tarvita tehtävänumeron lisäksi muunkin muistutuksen uudelleen lähetettävien faksien tunnistamista varten. Jos valitset **On+Kuva** tai **Ei+Kuva**, laite tulostaa raporttiin muistutukseksi osan faksin ensimmäisestä sivusta.



Jos lähetysraportti on kytketty pois päältä **Ei** tai **Ei+Kuva**, raportti tulostuu vain silloin, jos lähetyksessä on ollut virhe. **RESULT (TULOS)** -sarakkeessa näkyy **NG**.

1 Paina **Menu/Set, 2, 4, 1.**

2 Valitse **Ei+Kuva**, **On**, **On+Kuva** tai **Ei** painamalla **▲** tai **▼**.
Paina **Menu/Set**.

3 Paina **Stop/Exit**.

Yhteysraporttien välin asettaminen

Voit asettaa MFC:n tulostamaan yhteysraportin tietyin väliajoin (joka50. faksin jälkeen, 6, 12 tai 24 tunnin välein, 2 tai 7 päivänvälein). Jos kytket väliajan asetuksen pois päältä Ei, voit tulostaa raportin seuraavalla sivulla esitettyjen ohjeiden mukaan.

Oletusasetus on Joka 50. Faksi.

1 Paina **Menu/Set, 2, 4, 2.**

2 Valitse väli painamalla ▲ tai ▼.

Raporttiaset.
2.Yhteysrap.väli

Paina **Menu/Set.**

(Jos valitset 7 päivää, näytössä pyydetään valitsemaan päivä, josta välin laskeminen aloitetaan.)

3 Syötä tulostuksen kellonaika 24 tunnin muodossa.

Paina **Menu/Set.**

(Esimerkiksi: 19:45 tarkoittaa, viisitoista minuuttia vaille kahdeksan illalla.)

4 Paina **Stop/Exit.**



Jos valitset 6, 12, 24 tuntia, 2 tai 7 päivää, MFC tulostaa raportin ohjelmoituun aikaan ja poistaa sitten kaikki tehtävät muistista. Jos MFC:n muisti täyttyy ennen valittua ajankohtaa, MFC tulostaa yhteysraportin 200 tehtävän tallentamisen jälkeen ja poistaa sitten tehtävät muistista. Jos haluat ylimääräisen raportin ennen valittua tulostusajankohtaa, voit tulostaa sen poistamatta tehtäviä muistista.



Jos valitset asetuksen Joka 50. Faksi, MFC tulostaa yhteysraportin 50 tehtävän tallentamisen jälkeen.

Raporttien tulostaminen

Käytössä ovat seuraavat raportit:

- | | |
|--|--|
| 1. Ohje | Tulostaa Ohje-luettelon, josta voit tarkistaa MFC:n ohjelmointiohjeet nopeasti. |
| 2. Pikavalinta | Tulostaa lyhytvalintamuistiin tallennetut nimet ja numerot numerojärjestyksessä. |
| 3. Faksiraportti | Tulostaa viimeisten vastaanotettujen ja lähetettyjen faksien tiedot.
(TX tarkoittaa lähetystä), (RX tarkoittaa vastaanottoa.) |
| 4. Läh. vahvistus | Tulostaa viimeiseksi lähetetyn faksin lähetyraportin. |
| 5. Käytt. aset.
(Ainoastaan MFC-410CN) | Tulostaa luettelon asetuksista. |
| 6. Verkkoasetuk.
(Ainoastaan MFC-410CN) | Tulostaa luettelon verkkoasetuksista. |

Raportin tulostaminen



- 1** Jos laitteesi on MFC-210C, paina **Menu/Set, 5**.
Jos laitteesi on MFC-410CN, paina **Menu/Set, 6**.
- 2** Valitse haluamasi raportti painamalla **▲** tai **▼**.
Paina **Menu/Set**.
—TAI—
Syötä tulostettavan raportin numero.
Tulosta esimerkiksi Ohje-luettelo valitsemalla **1**.
- 3** Paina **Mono Start**.

8 Kopiointi

MFC:n käyttö kopiokoneena

MFC:tä voidaan käyttää kopiokoneena. Sillä voidaan ottaa 99 kopiota kerrallaan.

Siirtyminen kopiointitilaan

Varmista ennen kopioiden ottamista, että painike  (**Copy**) palaa vihreänä. Jos näin ei ole, siirry **Copy** (Kopioi) -tilaan painamalla painiketta  (**Copy**). Faksaustila on laitteen oletusasetus. On mahdollista muuttaa sekunti- tai minuuttimäärää, joiden ajan MFC pysyy kopiointitilassa. (Katso *Tila-ajastimen asettaminen* sivulla 2-4.)

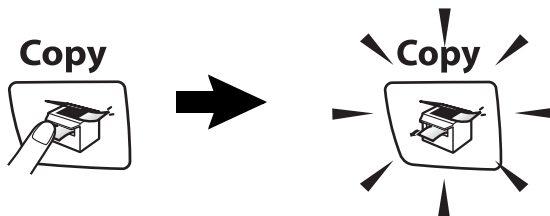

Näytöllä näkyy kopioinnin oletusasetus



100% Normal 01

Kopiointisuhte

Laatu

Kopioiden määrä

Yhden kopion ottaminen

- 1 Paina painiketta  (**Copy**). Se syttyy vihreänä.
 - 2 Aseta asiakirja.
(Katso *Asiakirjojen asettaminen* sivulla 1-6.)
 - 3 Paina **Mono Start** tai **Colour Start**.
-  Lopeta kopiointi painamalla **Stop/Exit**.

Useiden kopioiden ottaminen

- 1 Paina painiketta  (**Copy**). Se syttyy vihreänä.
- 2 Aseta asiakirja.
- 3 Syötä kopiomäärä valintanäppäimillä (korkeintaan 99 kappaletta).
- 4 Paina **Mono Start** tai **Colour Start**.

Kopioinnin lopettaminen

Lopeta kopiointi painamalla **Stop/Exit**.

Copy options (Kopiointiasetukset) -näppäimen käyttö (väliaikaiset asetukset)

Copy Options-näppäimellä voidaan muuttaa nopeasti seuraavan kopionasetuksia. Voit käyttää eri asetuksia yhdessä.

**Copy Options
-näppäin**

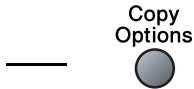

Nämä ovat väliaikaisia asetuksia, ja MFC palaa takaisin oletusasetuksiin 60 sekunnin kuluttua kopioinnin päättymisestä. Jos olet asettanut tila-ajastimeen siirtymäajaksi 0 tai 30 sekuntia, MFC palaa oletusasetuksiin, kun tila-ajastimeen asetettu sekuntimäärä on kulunut. (Katso *Tila-ajastimen asettaminen* sivulla 2-4.)



Voit tallentaa useimmin käyttämäsi kopiointiasetukset oletusasetuksiksi. (Katso *Kopioinnin oletusasetusten muuttaminen* sivulla 8-12.)

Välikaiaisten kopiointiasetusten muuttaminen

Copy Options-näppäimellä voit muuttaa seuraavia seuraavan kopion kopiointiasetuksia.

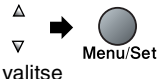
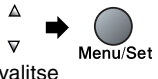
Paina Options 	Valikon vaihtoehdot  valitse	Asetukset  valitse	Oletusasetus	Sivu
	Laatu	Nopea/Vedos/ Normaali/Paras	Normaali	8-5
	Suuren./Pienen.	50%/69%/78%/83%/ 93%/97%/100%/ 104%/142%/186%/ 198%/200%/ Valin. (25-400%)	100%	8-6
	Paperityyppi	Tavallinen/Muste/ Kiiltävä/Kalvo	Tavallinen	8-7
	Paperikoko	Letter/Legal/ A4/A5/ 10 (L) x 15 (K) cm	Letter	8-8
	Kirkkaus	- □□■□□ +	- □□■□□ +	8-8
	Sivun asetukset (Ainoastaan MFC-410CN)	Ei (1 in 1)/ 2 in 1 (P)/ 2 in 1 (V)/ 4 in 1 (P)/ 4 in 1 (V)/ Juliste (3 x 3)	Ei (1 in 1)	8-12
	Kopioid.määrä	Kopioid.Määrä: 01 (01-99)	01	

Kun valitset asetuksen painamalla **Menu/Set**, nestekidenäytössä näkyvät Asetus väliaik..

Jos olet lopettanut asetusten valitsemisen, paina **Mono Start** tai **Colour Start**.

—TAI—

Valitse lisää asetuksia painamalla ▲ tai ▼.

Nopeuden lisääminen tai laadun parantaminen

Voit valita kopiolaadun. Oletusasetus on **Normaali**.

Normaali	Suositellaan tavallisia tulosteita varten. Hyvä kopiointilaatu ja tarkoituksenmukainen kopiointinopeus.
Nopea/Vedos	Nopea kopiointi ja vähäisin musteenkulutus. NOPEA-asetusta käyttämällä säästät aikaa. Se sopii esimerkiksi oikoluettavien asiakirjojen, pitkien asiakirjojen tai suurien kopiomäärien tulostamiseen.
Paras	Asetus sopii valokuvien ja muiden tarkkuutta vaativien kuvien kopiointiin. PARAS-asetuksessa on paras erottelutarkkuus ja hitain nopeus.

- 1 Paina painiketta  (**Copy**). Se syttyy vihreänä.
- 2 Aseta asiakirja.
- 3 Syötä kopiomäärä valintanäppäimillä (korkeintaan 99 kappaletta).
- 4 Valitse **Laatu** painamalla **Options** ja ▲ tai ▼.
Paina **Menu/Set**.
- 5 Valitse kopion laatu (**Nopea/Vedos**, **Normaali** tai **Paras**) painamalla ▲ tai ▼.
Paina **Menu/Set**.
- 6 Paina **Mono Start** tai **Colour Start**.

Kopioitavan kuvan suurentaminen tai pienentäminen

Käytettävissä ovat seuraavat suurennus- ja pienennyssuhteet:

Valin. (25-400%) -asetuksella voit valita suhteen 25:n ja 400 prosentin välillä.

Paina Options  Valitse Suuren./Pienen. painamalla ▲ tai ▼ .	Valin. (25-400%)
	200%
	198% 10x15cm→A4
	186%10x15cm→LTR
	142% A5→A4
	104% EXE→LTR
	100%
	97% LTR→A4
	93% A4→LTR
	83% LGL→A4
	78%
	69% A4→A5
	50%

- 1 Paina painiketta  (**Copy**). Se syttyy vihreänä.
- 2 Aseta asiakirja.
- 3 Syötä kopiomäärä valintanäppäimillä (korkeintaan 99 kappaletta).
- 4 Valitse Suuren./Pienen. painamalla **Options** ja ▲ tai ▼.
Paina **Menu/Set**.

- 5** Valitse haluamasi suurennus- tai pienennyssuhde painamalla ▲ tai ▼.

Paina **Menu/Set**.

—**TAI**—

Voit valita Valin. (25-400%) ja painaa **Menu/Set**.

Valitse valintanäppäimillä suurennus- tai pienennyssuhde 25 %-400 %.

Paina **Menu/Set**.

(Syötä esimerkiksi 53 % painamalla **5 3**.)

- 6** Paina **Mono Start** tai **Colour Start**.



Kopioinnin lisäasetuksia (2 in 1 (V), 2 in 1 (P), 4 in 1 (V), 4 in 1 (P) tai Juliste (3 x 3)) ei voi käyttää suurennus/pienennysasetuksen kanssa.

Paperityypin asetukset

Jos kopioit erikoispaperille, muista valita asetuksista kyseinen paperityyppi, jotta saat parhaan tulostuslaadun.

- 1** Paina painiketta  (**Copy**). Se syttyy vihreänä.
- 2** Aseta asiakirja.
- 3** Syötä kopiomäärä valintanäppäimillä (korkeintaan 99 kappaletta).
- 4** Valitse Paperityyppi painamalla **Options** ja ▲ tai ▼.
Paina **Menu/Set**.
- 5** Painamalla ▲ tai ▼ voit valita käyttämäsi paperityypin (Tavallinen, Muste, Kiiltävä tai Kalvo).
Paina **Menu/Set**.
- 6** Paina **Mono Start** tai **Colour Start**.



Voit vaihtaa paperityypin oletusasetuksen milloin haluat. (Katso *Paperityypin asettaminen* sivulla 2-4.)

Paperikoon asetukset

Jos kopioit muulle kuin A4-paperille, sinun on vaihdettava paperikoon asetukset.



Voit kopioida Letter-, Legal-, A4- ja A5-kokoiselle paperille tai valokuvakorteille (10 (L) x 15 (K)).

- 1 Paina painiketta  (**Copy**). Se syttyy vihreänä.
- 2 Aseta asiakirja.
- 3 Syötä kopiomäärä valintanäppäimillä (korkeintaan 99 kappaletta).
- 4 Valitse Paperikoko painamalla **Options** ja ▲ tai ▼.
Paina **Menu/Set**.
- 5 Painamalla ▲ tai ▼ voit valita käyttämäsi paperikoon (Letter, Legal, A4, A5 tai 10 (L) x 15 (K) cm).
Paina **Menu/Set**.
- 6 Paina **Mono Start** tai **Colour Start**.

Kirkkauden säätäminen

Voit tummentaa tai vaalentaa kopioita säätämällä kopion kirkkautta.

- 1 Paina painiketta  (**Copy**). Se syttyy vihreänä.
- 2 Aseta asiakirja.
- 3 Syötä kopiomäärä valintanäppäimillä (korkeintaan 99 kappaletta).
- 4 Valitse Kirkkaus painamalla **Options** ja ▲ tai ▼.
Paina **Menu/Set**.
- 5 Vaalenna kopiota painamalla ▲.
—TAI—
Tummenna kopiota painamalla ▼.
Paina **Menu/Set**.
- 6 Paina **Mono Start** tai **Colour Start**.

N in 1 -kopiointin tai julistekoon asetus (Sivun asettelu) (ainoastaan MFC-410CN)

Vähennä tulostuvien sivujen määrää käyttämällä N in 1 -kopiointitoimintoa. Voit kopioida kaksi tai neljä sivua yhdelle sivulle, jolloin säästät paperia. Voit tulostaa myös julisteen. Kun käytät julistekokoa, MFC jakaa asiakirjan moneen osaan ja suurentaa ne, jotta voit koota niistä julisteen.



- Varmista, että asetettu paperikoko on A4.
- Voit valita N in 1 -kopiointitoiminteen vain 100 %:n kopiointikoossa.
- (P) tarkoittaa pystysuuntaa ja (V) vaakasuuntaa.

- 1** Paina painiketta  (**Copy**). Se syttyy vihreänä.
- 2** Aseta asiakirja.
- 3** Syötä kopiomäärä valintanäppäimillä (korkeintaan 99 kappaletta).
- 4** Valitse Sivun asetukset painamalla **Options** ja ▲ tai ▼.
Paina **Menu/Set**.
- 5** Valitse 2 in 1 (P), 2 in 1 (V), 4 in 1 (P), 4 in 1 (V), Juliste(3 x 3) tai Ei(1 in 1) painamalla ▲ tai ▼.
Paina **Menu/Set**.
- 6** Skannaa asiakirja painamalla **Mono Start** tai **Colour Start**.
- 7** Jos olet valinnut asetteluksi julisteen, MFC skannaa sivun ja aloittaa tulostuksen.

—**TAI**—

Jos olet valinnut 2 in 1 tai 4 in 1 -vaihtoehdon, MFC skannaa sivun ja näytössä näkyy:

Seuraava sivu 1.Kyllä 2.Ei

Skannaa seuraava sivu painamalla **1**.

8 Aseta seuraava asiakirja
valotustasolle.

Anna seur.asiak.
ja paina Set

Paina **Menu/Set**.

Toista vaiheet 7 ja 8 kunkin sivun kohdalla.

9 Kun kaikki asiakirjan sivut on skannattu, lopeta painamalla **2**.



Vaikka olisit valinnut 1 sivulle N sivua -kopiointin paperityypiksi
Kiiltävä, MFC tulostaa kuvat tavallisen paperin asetusten
mukaisesti.



- Jos tulostat useita värikopioita kerralla, 1 sivulle N -kopiointi
ei ole käytettävissä.
- Voit tulostaa vain yhden julisteen kerrallaan.

Aseta asiakirja tekstipuoli alaspäin alla kuvattujen kuvien suuntaisesti.

2 in 1 (P)



2 in 1 (V)

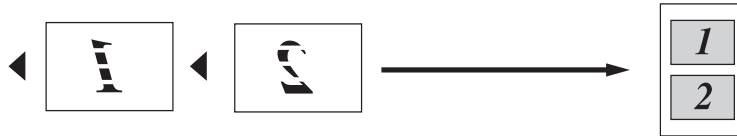

4 in 1 (P)



4 in 1 (V)



Juliste (3X3)

Voit tehdä valokuvasta julistekokoisen kopion.

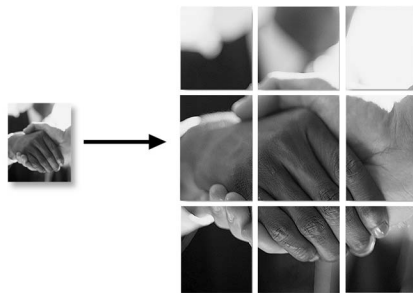

Kopioinnin oletusasetusten muuttaminen

Voit tallentaa useimmin käyttämäsi kopiointiasetukset oletusasetuksiksi. Asetukset ovat voimassa, kunnes ne muutetaan uudelleen.

Nopeuden lisääminen tai laadun parantaminen

- 1 Paina **Menu/Set, 3, 1**.
- 2 Valitse **Normal**, **Paras** tai **Nop.vedos** painamalla **▲** tai **▼**.
Paina **Menu/Set**.
- 3 Paina **Stop/Exit**.

Kirkkauden säätäminen

- 1 Paina **Menu/Set, 3, 2**.
- 2 Vaalenna kopiota painamalla **▲**.
—**TAI**—
Tummenna kopiota painamalla **▼**.
Paina **Menu/Set**.
- 3 Paina **Stop/Exit**.

Kontrastin säätäminen

Voit parantaa kuvan tarkkuutta ja eloisuutta säätämällä kontrastia.

- 1 Paina **Menu/Set, 3, 3**.
- 2 Lisää kontrastia painamalla **▲**.
—**TAI**—
Pienennä kontrastia painamalla **▼**.
Paina **Menu/Set**.
- 3 Paina **Stop/Exit**.

Värikylläisyyden säätäminen

- 1** Paina **Menu/Set**, **3**, **4**.
- 2** Valitse Punainen, Vihreä tai Sininen painamalla **▲** tai **▼**.
Paina **Menu/Set**.
- 3** Lisää värikylläisyyttä painamalla **▲**.
—**TAI**—
Vähennä värikylläisyyttä painamalla **▼**.
Paina **Menu/Set**.
- 4** Palaa vaiheeseen 2 ja valitse seuraava väri.
—**TAI**—
Paina **Stop/Exit**.

Värikopiointirajoitukset

Joistakin asiakirjoista ei ole sallittua tehdä värikopioita. Laittomasta värikopioinnista voi seurata joko rikos- tai siviilioikeudellinen prosessi. Tämä huomautus on vain neuvoa antava, eikä siinä luetteloida kaikkia kieltoja. Epävarmassa tilanteessa on suositeltavaa ottaa yhteyttä oman maan oikeusviranomaisiin ja kysyä heiltä tarkempia neuvoja yksittäistapauksiin liittyen.

Seuraavassa on esimerkkejä asiakirjoista, joiden kopiointi ei ole luvallista:

- seteliraha
- obligaatiot ja muut velkakirjat
- talletustodistukset
- puolustusvoimien tai sen erityisosastojen asiakirjat
- passit
- postimerkit (mitätöidyt ja mitätöimättömät)
- maahanmuuttoasiakirjat
- sosiaaliturvaan liittyvät asiakirjat
- julkisviranomaisten kirjoittamat sekrit tai asetteet
- henkilöllisyystodistukset ja -merkit sekä virkamerkit
- moottoriajoneuvojen rekisteriotteet ja omistajuutta osoittavat asiakirjat

Tekijänoikeudella suojattuja teoksia ei ole luvallista kopioida. Osia tekijänoikeudella suojatuista teoksista voidaan kuitenkin kopioida henkilökohtaiseen käyttöön. Useiden kopioiden ottaminen voidaan käsittää luvattomaksi käytöksi.

Taideteokset ovat tekijänoikeudella suojattuja teoksia.

9

Walk-Up PhotoCapture Center™ -ohjelma

Johdanto

Voit tulostaa valokuvia suoraan digitaalikameran kortilta, vaikka MFC ei ole kytketty tietokoneeseen. Brother MFC sisältää viisi media-asemaa (korttipaikkaa), jotka sopivat seuraaville yleisesti käytetyille digitaalikamerakorteille: CompactFlash®, SmartMedia®, Memory Stick®, SecureDigital™, ja xD-Picture Card™ -kortit.

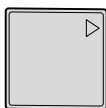

CompactFlash®
(ainoastaan tyyppi I)



SmartMedia®



Memory Stick®



SecureDigital™



xD-Picture Card™

PhotoCapture Center™ -toiminnolla voit tulostaa digitaalivalokuvia digitaalisesta kamerasta. Laitteessa on laadukas, valokuvatasoinen erottelutarkkuus.



- miniSD™ -kortteja voidaan käyttää miniSD™-sovittimen kanssa.
- Memory Stick Duo™ -korttia voidaan käyttää Memory Stick Duo™-sovittimen avulla.
- Sovittimia eivät kuulu MFC:n toimitukseen. Kysy sovittimia niitä myyvistä liikkeistä.

PhotoCapture Center™ -toiminnon toimintaedellytykset

Vältä virheviestit muistamalla seuraavat seikat:

- Mediakortin DPOF-tiedoston on oltava oikeassa muodossa. (Katso *DPOF-tulostus* sivulla 9-8.)
- Kuvatiedostotyyppin tunniste on oltava .JPG. Muiden kuvatiedostotyyppien tunnisteita (esim. .JPEG, .TIF, .GIF jne.) ei tunnisteta.
- Walk-up PhotoCapture Center™ -tulostusta ei voi käyttää samaan aikaan PC:n PhotoCapture Center™ -ohjelman kanssa.
- IBM Microdrive™ ei toimi MFC:n kanssa.
- MFC voi lukea jopa 999 tiedostoa yhdeltä mediakortilta.
- Käytä laitteessa vain 3,3 voltin Smart-mediakortteja.
- Tyypin II CompactFlash® -kortteja ei tueta.



- SISÄLLYSLUETTELOA tai KUVAA tulostettaessa PhotoCapture Center™ tulostaa kaikki oikeantyyppiset tiedostot, vaikka jokin niistä olisikin vahingoittunut. Vahingoittuneesta kuvasta saattaa tulostua osa.
- MFC on suunniteltu lukemaan digitaalikameran alustamia mediakortteja.

Kun digitaalikamera alustaa mediakortin, se luo sille erityisen kansion, johon se kopioi kuvatiedostot. Jos joudut muuttamaan mediakorttiin tallennettuja kuvatiedostoja, suosittelemme, ettet muuta digitaalikameran luomaa kansiojärjestelmää. Kun tallennat uusia tai muutettuja kuvatiedostoja mediakortille, suosittelemme käyttämään samaa kansiota, johon digitaalikamerasikin tallentaa kuvat. Jollei tiedostoja tallenneta samaan kansioon, DCP ei ehkä pysty lukemaan tiedostoa tai tulostamaan kuvaa.

Aloittaminen

Aseta kortti tukevasti sille tarkoitettuun korttipaikkaan.

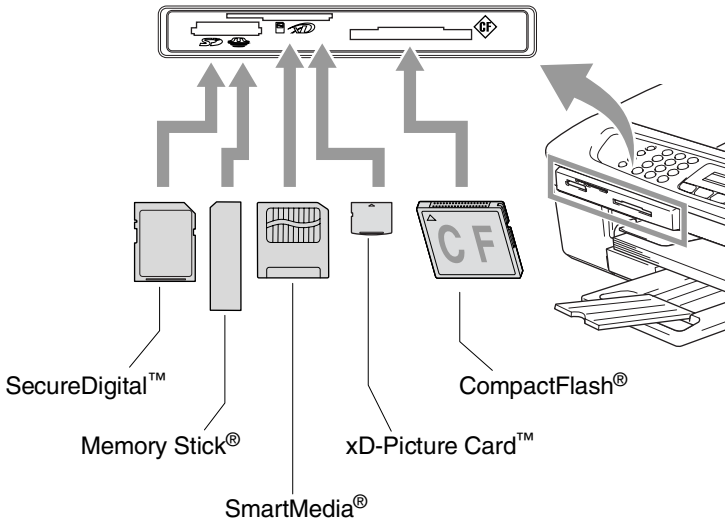

PhotoCapture -merkkivalo:

- **PhotoCapture**-merkkivalo palaa, kun mediakortti on asetettu paikalleen oikein.
- **PhotoCapture** -merkkivalo ei pala, kun mediakortti on asetettu paikalleen väärin.
- **PhotoCapture** -merkkivalo VILKKUU, kun mediakorttia luetaan tai sille kirjoitetaan.

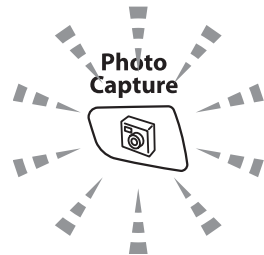

⚠ **ÄLÄ IRROTA verkkojohtoa tai poista mediakorttia korttipaikasta, kun MFC lukee korttia tai kirjoittaa sille (PhotoCapture-näppäimen merkkivalo vilkkuu). Muutoin tiedot saattavat kadota tai kortti vahingoittua.**

MFC pystyy lukemaan vain yhtä mediakorttia kerrallaan, joten älä aseta siihen useampia kortteja yhtä aikaa.

Seuraavassa on esitetty suoratulostuksen pääpiirteet. Katso yksityiskohtaisemmat ohjeet tämän luvun muilta sivuilta.

1 Aseta mediakortti tukevasti media-asemaan (korttipaikkaan).

Kun asetat mediakortin sille tarkoitettuun korttipaikkaan, näyttöön tulee viesti:

C.Flash käyttöäpaina
PhotoCapture jos haluat...



Käytössä olevan median viesti näkyy 60 sekuntia, minkä jälkeen se katoaa. Myös tässä tilassa voit siirtyä PhotoCapture-tilaan painamalla **PhotoCapture**.

2 Paina **PhotoCapture**.

Jos digitaalikamerasi tukee DPOF-tulostusta, katso *DPOF-tulostus* sivulla 9-8.

3 Tulosta luettelo (pikkukuvat) mediakortin sisältämistä kuvista.

MFC antaa jokaiselle pikkukuvalla kuvanumeron.

Paina **▲** tai **▼** valitaksesi Tul. sis. luet. ja paina sen jälkeen **Menu/Set**.

Käynnistä luettelon tulostus painamalla **Colour Start**.

(Katso *Sisällysluettelon (pikkukuvien) tulostaminen* sivulla 9-5.)

4 Kun haluat tulostaa kuvat, valitse Tulosta kuva painamalla **▲** tai **▼** ja sen jälkeen **Menu/Set**.

Näppäile kuvan numero ja paina **Menu/Set**.

Käynnistä tulostus painamalla **Colour Start**.

(Katso *Kuvien tulostaminen* sivulla 9-6.)



Voit muuttaa paperityyppiä, paperin ja tulosteen kokoa, kopiomäärää ja muita tulostusasetuksia. (Katso *Kuvien tulostaminen* sivulla 9-6.)

Sisällysluettelon (pikkukuvien) tulostaminen

PhotoCapture Center™ numeroi kuvat (esimerkiksi No.1, No.2, No.3 jne.).



► No. 1
DEI.JPG

01.01.2003
100KB

Se ei tunnista muita digitaalisen kameran tai tietokoneen antamia nimiä tai numeroita. Voit tulostaa pikkukuvasivun (sisällysluettelon, jossa kullakin rivillä on 6 tai 5 kuvaa). Siitä näet kaikki kortin sisältämät kuvat.

- 1** Varmista, että mediakortti on paikallaan.
Paina **PhotoCapture**. (Katso sivu 9-3.)
- 2** Valitse Tul. sis. luet. painamalla ▲ tai ▼.
Paina **Menu/Set**.
- 3** Valitse 6 Kuvaa/Rivi tai 5 Kuvaa/Rivi painamalla ▲ tai ▼.
Paina **Menu/Set**.

Sisällysluettelo

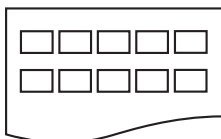

5 Kuvaa/Rivi

Sisällysluettelo

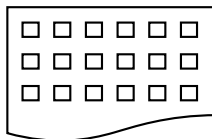

6 Kuvaa/Rivi

- 4** Käynnistä tulostus painamalla **Colour Start**.

 5 kuvaa rivi -asetuksella tulostusaika pitenee, mutta kuvien laatu paranee. Kuvan tulostaminen: katso *Kuvien tulostaminen* sivulla 9-6.

Kuvien tulostaminen

Tulostettavan kuvan numero on tiedettävä ennen tulostamista.



Tulosta ensin sisällysluettelo.

(Katso *Sisällysluettelon (pikkukuvien) tulostaminen* sivulla 9-5.)

1 Varmista, että mediakortti on paikallaan.

Paina **PhotoCapture**. (Katso sivu 9-3.)

2 Valitse *Tulosta* kuva painamalla **▲** tai **▼**.

Paina **Menu/Set**.



Jos muistikortti sisältää DPOF-tietoa, nestekidenäytössä näkyy *Dpof tulost:On*. Siirry tällöin kohtaan *DPOF-tulostus* sivulla 9-8.

3 Syötä tulostettavan kuvan numero valintanäppäimillä. Numeron näet sisällysluettelosta (pikkukuviasivulta).

Paina **Menu/Set**.

Anna & Paina Set No. : 1, 3, 6

Syötä kaikkien tulostettavien kuvien numerot samalla tavalla.



Voit syöttää kaikki numerot samalla kerralla asettamalla numeroiden väliin pilkun ***** -näppäimellä tai väliviivan **#**-näppäimellä.

(Näppäile esimerkiksi **1 * 3 * 6**, jos haluat tulostaa kuvat No.1, No.3 ja No.6. Näppäile **1#5**, jos haluat tulostaa kuvat No. 1-5.)

4 Kun olet valinnut kuvien numerot:

Paina uudelleen **Menu/Set** ja siirry vaiheeseen 5.

—**TAI**—

Jos haluat tulostaa muuttamatta asetuksia, paina **Colour Start**.

Paperityyppi ja paperikoko

- 5** Painamalla ▲ tai ▼ voit valita käyttämäsi paperikoon Letter Kiiltävä, 10x15cm kiilt., 13x18cm kiilt., A4 kiiltävä, Letter Tavall., A4 tavallinen, Letter Mustes., A4 mustesuihku tai 10x15cm mustes..

Paina **Menu/Set**.

Jos valitsit kooksi Letter tai A4, siirry vaiheeseen 6.

Jos valitsit jonkin muun koon, siirry vaiheeseen 7.

—TAI—

Jos haluat tulostaa muuttamatta asetuksia, paina **Colour Start**.

Tulostuskoko





- 6** Jos valitsit kooksi Letter tai A4, paina ▲ tai ▼ valitaksesi tulostuskooksi (10x8cm, 13x9cm, 15x10cm, 18x13cm, 20x15cm tai Maks. koko).

Paina **Menu/Set** ja siirry vaiheeseen 7.

—TAI—

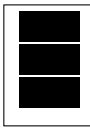
Jos haluat tulostaa muuttamatta asetuksia, paina **Colour Start**.

Tulosteen paikka A4-tulostuksessa

① 10x8cm	② 13x9cm	③ 15x10cm	④ 18x13cm	⑤ 20x15cm	⑥ Maks. koko
					



Suurin koko (Max Size) on käytettävissä ainoastaan MFC-410CN-laitteella.

Kopioiden lukumäärä

- 7** Syötä kopiomäärä valintanäppäimillä.

Paina **Menu/Set**.

- 8** Käynnistä tulostus painamalla **Colour Start**.



Kortin kanssa käyttämäsi asetukset pysyvät muistissa, kunnes otat mediakortin pois asemasta (korttipaikasta), tulostat kuvia tai painat **Stop/Exit**.

DPOF-tulostus

DPOF on lyhenne englanninkielisistä sanoista Digital Print Order Format.

DPOF on digitaalinen tulostusstandardi, jolla helpotetaan kuvien tulostamista digitaalisista kameroista. Standardin ovat laatineet digitaalisten kameroiden suurimmat valmistajat (Canon Inc., Eastman Kodak Company, Fuji Photo Film Co., Ltd., Matsushita Electric Industrial Co., Ltd. ja Sony Corporation).

Jos digitaalikamerasi tukee DPOF-tulostusta, voit valita kamerasäädöissä tulostettavat kuvat ja kopioiden lukumäärän.

Kun DPOF-tietoa sisältävä muistikortti (CompactFlash®, SmartMedia®, Memory Stick®, SecureDigital™ tai xD-Picture Card™) asetetaan MFC-laitteeseen, se tulostaa valitut kuvat helposti.

- 1 Aseta mediakortti oikeaan asemaan (korttipaikkaan).

C.Flash käyttöä paina
PhotoCapture jos haluat...



Käytössä olevan median viesti näkyy 60 sekuntia, minkä jälkeen se katoaa. Myös tässä tilassa voit siirtyä PhotoCapture-tilaan painamalla **PhotoCapture**.

- 2 Paina **PhotoCapture**.

- 3 Valitse Tulosta kuva painamalla ▲ tai ▼.

Paina **Menu/Set**.

- 4 Jos kortilla on DPOF-tiedosto, näyttöön tulee viesti:

Valitse ▲▼& Set
Dpof tulost:On

- 5 Valitse Dpof tulost:On painamalla ▲ tai ▼.

Paina **Menu/Set**.



Jos haluat valita kuvat ja niiden tulostusasetukset tässä vaiheessa, valitse Dpof tulost: Ei..

- 6 Käynnistä tulostus painamalla **Colour Start**.

Oletusasetusten muuttaminen

Voit tallentaa useimmin käyttämäsi PhotoCapture Center™-asetukset oletusasetuksiksi. Asetukset ovat voimassa, kunnes ne muutetaan uudelleen.

Nopeuden lisääminen tai laadun parantaminen

- 1** Paina **Menu/Set, 4, 1**.
- 2** Valitse **Normal** tai **Har** painamalla **▲** tai **▼**.
Paina **Menu/Set**.
- 3** Paina **Stop/Exit**.

Paperin ja paperikoon asetukset

- 1** Paina **Menu/Set, 4, 2**.
- 2** Valitse **Letter Kiiltävä**, **10x15cm kiilt**, **13x18cm kiilt**, **A4 kiiltävä**, **Letter Tavall**, **A4 tavallinen**, **Letter Mustes**, **A4 mustesuihku** tai **10x15cm mustes**. painamalla **▲** tai **▼**.
Paina **Menu/Set**.
Jos valitsit kooksi **Letter** tai **A4**, paina **▲** tai **▼** valitaksesi tulostuskooksi (**10x8cm**, **13x9cm**, **15x10cm**, **18x13cm**, **20x15cm** tai **Maks. koko**).
- 3** Paina **Stop/Exit**.



Suurin koko (Max Size) on käytettävissä vain MFC-410CN-laitteella.

Kirkkauden säätäminen

- 1 Paina **Menu/Set**, **4**, **3**.
- 2 Vaalenna tulostusta painamalla ▲.
—**TAI**—
Tummenna tulostusta painamalla ▼.
Paina **Menu/Set**.
- 3 Paina **Stop/Exit**.

Kontrastin säätäminen

Voit valita kontrastin asetuksen. Suurempi kontrasti saa kuvan näyttämään terävämmältä ja eloisammalta.

- 1 Paina **Menu/Set**, **4**, **4**.
- 2 Lisää kontrastia painamalla ▲.
—**TAI**—
Pienennä kontrastia painamalla ▼.
Paina **Menu/Set**.
- 3 Paina **Stop/Exit**.

Väritasapaino (ainoastaan MFC-410CN)

Voit tulostaa vielä eloisampia kuvia kytkemällä päälle väritasapainon. Tulostus on silloin hitaampaa.

- 1 Paina **Menu/Set**, **4**, **5**.
- 2 Valitse **On** painamalla ▲ tai ▼.
Paina **Menu/Set**.
—**TAI**—

Valitse **Ei** painamalla **Menu/Set** ja siirry vaiheeseen 5.



Valitsemalla **On** voit säätää valkoisen vahvuutta, terävyyttä ja värien tiheyttä.

3 Valitse Valk. vahv., Terävyys tai Väritiheys painamalla ▲ tai ▼.

Paina **Menu/Set**.

4 Säädä asetuksen vahvuutta painamalla ▲ tai ▼.

Paina **Menu/Set**.

5 Paina **Stop/Exit**.

■ **Valkoisen vahvuus**

Tällä asetuksella säädetään kuvan valkoisen osan sävyjä. Valaistus, kameran asetukset ja muut seikat vaikuttavat valkoisen sävyihin. Kuvan valkoiset osat saattavat vaikuttaa hieman vaaleanpunaisilta, keltaisilta tai muun värisiltä. Tasapainoa säätämällä voit korjata tällaiset virheet ja tehdä valkoisista osista puhtaanvalkeita.

■ **Terävyys**

Tällä asetuksella terävöitetään kuvan yksityiskohtia. Asetus toimii samalla tavalla kuin kameran tarkennusalueen hienosäätö. Jos tarkennusalue on säädetty hiukan väärin, kuvan yksityiskohdat sumenevat ja terävyyttä on säädettävä.

■ **Värien tiheys**

Asetuksella säädetään kuvan värien kokonaismäärää. Voit lisätä tai vähentää kuvan värien määrää, jos kuva näyttää liian vaalealta tai haalistuneelta.

Rajaus

Jos valokuvasi on liian pitkä tai liian leveä sopiakseen valitsemasi asettelun mukaiseen tilaan, osa kuvasta rajataan automaattisesti pois.

Oletusasetus on On. Jos haluat tulostaa koko kuvan, vaihda asetukseksi Ei.

- 1 Jos laitteesi on MFC-210C, paina **Menu/Set, 4, 5**.
Jos laitteesi on MFC-410CN, paina **Menu/Set, 4, 6**.
- 2 Valitse Ei (tai On) painamalla ▲ tai ▼.
Paina **Menu/Set**.
- 3 Paina **Stop/Exit**.

Rajaus : On

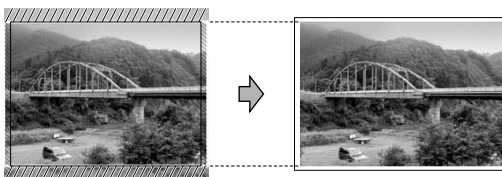

Rajaus : Ei

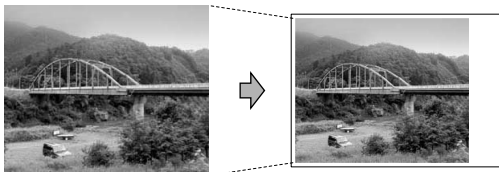

Reunaton

Tulostus on silloin hieman hitaampaa.

- 1 Jos laitteesi on MFC-210C, paina **Menu/Set, 4, 6**.
Jos laitteesi on MFC-410CN, paina **Menu/Set, 4, 7**.
- 2 Valitse Ei (tai On) painamalla ▲ tai ▼.
Paina **Menu/Set**.
- 3 Paina **Stop/Exit**.

Virheviestien ymmärtäminen

Tutustumalla PhotoCapture Center™ -toiminnon virheisiin helpotat virheiden tunnistamista ja korjausta.

Kun näyttöön tulee virheviesti, MFC ilmoittaa siitä äänimerkillä.

Virh.kortti—Tämä viesti tulee näyttöön, jos asetat korttipaikkaan virheellisen tai alustamattoman mediakortin tai jos korttipaikassa on ilmennyt ongelmia. Selvitä virheviesti poistamalla mediakortti korttipaikasta.

Ei dataa—Tämä viesti tulee näyttöön, jos yrität käyttää korttipaikkaan asetettua muistikorttia, jolla ei ole .JPG-tiedostoa.

Muisti täynnä—Tämä viesti tulee näyttöön, jos työstämäsi kuvat ylittävät MFC:n muistikapasiteetin.

PhotoCapture Center™ -toiminnon käyttäminen tietokoneelta

Päaset käsiksi MFC:n korttipaikkaan asetettua mediakorttia tietokoneella.

(Katso *PhotoCapture Center™ -ohjelman käyttö tietokoneella* CD-ROM-levyllä olevan ohjelmiston Käyttöoppaan sivulla 6-1 tai *PhotoCapture Center™ -ohjelmiston käyttäminen Macintosh®-tietokoneesta (ei MFC-3240C ja MFC-5440CN)* sivulla 8-45 CD-ROM-levyllä olevassa Ohjelmiston käyttöoppaassa.)

Skannaaminen PhotoCapture Center™ -toiminnolla

Voit skannata asiakirjoja ja tallentaa ne mediakortille, niin saat ne nopeasti ja helposti mukaasi. (Katso *Skannaa kortille (ei MFC-3240C, MFC-210C ja MFC-5440CN)* CD-ROM-levyllä olevan ohjelmiston Käyttöoppaan sivulla 2-23.)

10 Tärkeitä tietoja

Turvaohjeita

Turvallisen toiminnan varmistamiseksi laitteen mukana toimitettu verkkojohto tulee liittää ainoastaan tavalliseen maadoitettuun pistorasiaan.

Vaikka laite toimii kunnolla, se ei välttämättä ole merkki siitä, että siihen tuleva sähkövirta on maadoitettu ja että asennus on täysin turvallinen. Jos epäilet, että laitetta ei ole maadoitettu oikein, ota oman turvallisuutesi vuoksi yhteyttä pätevään sähköasentajaan.

Verkkoliitäntä (ainoastaan MFC-410CN)



Varoitus

Älä liitä laitetta verkkoliitäntään, johon kohdistuu ylijännitteitä.

Kansainvälinen ENERGY STAR® -merkintä

Kansainvälisen ENERGY STAR® -ohjelman tarkoitus on edistää energiaa säästävien toimistolaitteiden kehittelyä ja yleistymistä.

Brother Industries, Ltd. takaa ENERGY STAR® -kumppanina, että tämä tuote täyttää ENERGY STAR® -energiansäästöohjelman vaatimukset.



Tärkeitä turvaohjeita

- 1** Lue nämä ohjeet huolellisesti.
- 2** Säilytä ne myöhempää käyttöä varten.
- 3** Noudata kaikkia laitteeseen merkittyjä varoituksia ja ohjeita.
- 4** Irrota laite verkkopistorasiasta, ennen kuin ryhdyt puhdistamaan sitä. Älä käytä nestemäisiä tai aerosolipuhdistusaineita. Puhdista kostealla rievulla.
- 5** Älä käytä laitetta veden lähistöllä.
- 6** Älä aseta laitetta epävakaaan tasoon, telineen tai pöydän päälle. Laitteen putoaminen saattaa aiheuttaa laitteelle vakavia vaurioita.
- 7** Laitteen kotelossa ja takana tai alla olevat aukot ovat ilmastointia varten. Jotta laite toimisi asianmukaisesti ja jotta se ei kuumenisi liikaa, älä tuki tai peitä näitä aukkoja. Älä koskaan laita laitetta sängyn, sohvan, maton tai muun vastaavan päälle, sillä tällöin aukot tukkeutuvat. Älä aseta laitetta minkäänlaisen lämmittimen viereen tai päälle. Laitetta ei tulisi koskaan asettaa kiinteään laitteiston sisään, ellei se ole asianmukaisesti ilmastoitu.
- 8** Tämä laite tulee liittää ainoastaan siinä olevassa tarrassa mainittuun virtalähteeseen. Jos et ole varma käytössä olevasta verkkojännitteestä, ota yhteyttä laitteen edustajaan tai paikalliseen sähkölaitokseen.
Käytä ainoastaan tämän MFC-laitteen mukana toimitettua virtajohtoa.
- 9** Tässä laitteessa on maadoitettu pistoke, jossa on 3 johdinta. Pistoke sopii ainoastaan maadoitettuun pistorasiaan. Tämä on turvallisuusominaisuus. Jos pistoke ei sovi seinäkoskettimeen, pyydä sähköasentajaa tekemään tarvittavat muutokset. Älä mitätöi maadoitetun pistokkeen tarkoitusta.
- 10** Älä laita mitään verkkojohdon päälle. Älä aseta laitetta sellaiseen paikkaan, missä ohikulkijat saattavat astua johdon päälle.

- 11** Älä aseta mitään sellaista MFC:n eteen, mikä voi estää fakseja saapumasta. Älä aseta mitään saapuvien faksien tielle.
- 12** Älä koske paperiin, kun MFC tulostaa. Odota, kunnes sivu on tulostunut täysin.
- 13** Irrota laite sähköverkosta ja ota yhteyttä pätevään korjaajaan seuraavissa tilanteissa:
- Jos verkkojohto on vahingoittunut tai kulunut.
 - Jos laitteeseen on läikkynyt nestettä.
 - Jos laite on ollut sateessa tai siihen on joutunut vettä.
 - Jos laite ei toimi kunnolla, vaikka sitä käytetään annettujen ohjeiden mukaisesti. Suorita ainoastaan käyttöohjeissa annettuja säätöjä. Muiden osien väärin suoritettut säädöt saattavat vahingoittaa laitetta, jolloin pätevä korjaaja joutuu usein tekemään suuria korjauksia, jotta laite toimisi normaalisti.
 - Jos laite on pudonnut tai kotelo vahingoittunut.
 - Jos laitteen toiminnassa on selvä muutos, mikä viittaa huollon tarpeeseen.
- 14** Tuotteen suojaamiseksi ylijännitteeltä suosittelemme ylijännitesuojan käyttöä.

Tavaramerkit

Brother-logo on Brother Industries Ltd:n rekisteröity tavaramerkki.

Brother on Brother Industries Ltd:n rekisteröity tavaramerkki.

Multi-Function Link on Brother International Corporationin rekisteröity tavaramerkki.

© 2004 Brother Industries Ltd. Kaikki oikeudet pidätetään.

Windows ja Microsoft ovat Microsoftin rekisteröityjä tavaramerkkejä Yhdysvalloissa ja muissa maissa.

Macintosh ja TrueType ovat Apple Computer, Inc:n rekisteröityjä tavaramerkkejä.

PaperPort ja OmniPage OCR ovat ScanSoft, Inc:n rekisteröityjä tavaramerkkejä.

Presto! PageManager on NewSoft Technology Corporationin rekisteröity tavaramerkki.

Microdrive on International Business Machine Corporationin tavaramerkki.

SmartMedia on Toshiba Corporationin rekisteröity tavaramerkki.

CompactFlash on SanDisk Corporationin rekisteröity tavaramerkki.

Memory Stick on Sony Corporationin rekisteröity tavaramerkki.

SecureDigital on Matsushita Electric Industrial Co. Ltd.:n, SanDisk Corporationin ja Toshiba Corporationin tavaramerkki.

miniSD on SD Associationin tavaramerkki.

xD-Picture Card on Fujifilm Co. Ltd.:n, Toshiba Corporationin ja Olympus Optical Co. Ltd:n tavaramerkki.

Memory Stick Duo ja MagicGate ovat Sony Corporationin tavaramerkkejä.

Jokaisella yhtiöllä, jonka ohjelmiston nimi on mainittu tässä käyttöoppaassa, on erityinen ohjelmia koskeva ohjelmistosopimus.

Kaikki muut tässä Käyttöoppaassa, Ohjelmiston käyttöoppaassa ja Verkkokäyttäjän oppaassa (ainoastaan MFC-410CN) mainitut tuotemerkit ja tuotenimet ovat omistajiensa rekisteröityjä tavaramerkkejä.

11 Vianetsintä ja kunnossapito

Vianetsintä

Virheviestit

Pitkälle kehitellyissä toimistolaitteissa esiintyy virheitä silloin tällöin. MFC pystyy yleensä tunnistamaan ongelman ja näyttää virheviestin. Alla olevassa taulukossa on selitetty useimmin esiintyvät virheviestit.

Voit selvittää useimmat ongelmat itse. Jos tarvitset lisäapua, Brother Solutions Center sisältää uusimmat usein esitetyt kysymykset ja vianetsintäohjeet.

Vieraile sivustossamme <http://solutions.brother.com>.

VIRHEVIESTIT		
VIRHEVIESTI	SYY	TOIMENPIDE
Alh. lämpötila	Tulostuspäiden lämpötila on liian matala.	Anna MFC:n lämmetä.
Ei dataa	Korttipaikkaan asetetulla mediakortilla ei ole .JPG-tiedostoa.	Aseta oikea mediakortti laitteeseen.
Ei mustepatr.	Mustepatruuna on asennettu väärin.	Irrota mustepatruuna ja aseta se huolellisesti paikalleen. (Katso <i>Mustepatruunoiden vaihtaminen</i> sivulla 11-24.)
Ei talletettu	Yritit käyttää lyhytvalintanumeroa, jota ei ole ohjelmoitu.	Ohjelmoi lyhytvalintanumero. (Katso <i>Lyhytvalintanumeroiden tallentaminen</i> sivulla 5-1.)
Ei vastaa/varat.	Soittamaasi numeroon ei vastata tai se on varattu.	Tarkista numero ja yritä uudelleen.
Jäljellä	Tulostustiedot jäävät MFC:n muistiin.	Aloita tulostaminen uudelleen tietokoneelta.
	Tulostustiedot jäävät MFC:n muistiin. USB-kaapeli irrotettiin, kun tietokone lähetti tietoa MFC:hen.	Paina Stop/Exit . MFC peruuttaa tehtävän ja poistaa tulostuspaperin.
Kansi auki	Skannerin kansi ei ole suljettu kokonaan.	Nosta skannerin kansi ja sulje se uudelleen.
Korkea lämpötila	Tulostuspäiden lämpötila on liian korkea.	Anna MFC:n jäähtyä.

VIRHEVIESTIT		
VIRHEVIESTI	SYY	TOIMENPIDE
Muisti täynnä	MFC:n muisti on täynnä.	(Faksin lähetyks tai kopiointi käynnissä) Paina Stop/Exit ja odota muiden käynnissä olevien toimintojen päättymistä. Yritä sitten uudelleen. —TAI— (ainoastaan MFC-410CN) Poista tiedot muistista. Saat lisämuistia kytkemällä faksitalletuksen pois päältä. (Katso <i>Faksin talletuksen asettaminen</i> sivulla 6-2.) —TAI— (ainoastaan MFC-410CN) Tulosta muistiin tallennetut faksit. (Katso <i>Faksin tulostaminen muistista (ainoastaan MFC-410CN)</i> sivulla 4-5.) (Tulostus käynnissä) Pienennä tulostuksen erottelutarkkuutta.
Tark. paperikoko	Paperi on vääränkokoinen.	Vaihda oikeankokoiseen paperiin (Letter, Legal tai A4) ja paina sen jälkeen Mono Start tai Colour Start .
Tarkista paperi	MFC-laitteessa ei ole paperia.	Lisää paperia ja paina sitten Mono Start tai Colour Start .
	Tulostuspaperi on juuttunut MFC:hen.	Katso <i>Tulostin on tukossa tai paperi on juuttunut.</i> sivulla 11-5.
Paperi jumiut.	Tulostuspaperi on juuttunut MFC:hen.	(Katso <i>Tulostin on tukossa tai paperi on juuttunut.</i> sivulla 11-5.)

VIRHEVIESTIT		
VIRHEVIESTI	SYY	TOIMENPIDE
Vaihto ei toimi	MFC:n laitevika. —TAI—	Avaa skannerin kansi ja poista vieraat esineet MFC:n sisältä. Jollei virheviesti häviä, irrota MFC sähköverkosta useiksi minuuteiksi ja kytke sen jälkeen uudelleen. Jos virheviesti toistuu, noudata seuraavia ohjeita, ennen kuin irrotat MFC:n verkkovirrasta, ettei tärkeitä viestejä häviä. Irrota MFC vasta sen jälkeen verkkovirrasta useiksi minuuteiksi (jolloin kaikki faksit häviävät muistista) ja kytke se uudelleen. Tarkista, onko MFC:n muistissa fakseja vai ei
Puhd. ei toimi	MFC:ssä on vieras esine, esimerkiksi klemmari tai revennyt paperi.	1. Paina Menu/Set, 9, 0, 1 . 2. Jos MFC:ssä ei ole fakseja, irrota MFC verkkovirrasta useiksi minuuteiksi ja kytke se sen jälkeen uudelleen. —TAI— Jos fakseja on muistissa, voit siirtää ne toiseen faksilaitteeseen. Siirry vaiheeseen 3. —TAI— Jos laitteesi on MFC-410CN, voit lähettää muistissa olevat faksit tietokoneellesi. Katso Siirrä faksit tietokoneellesi .
Aloitust. ei toimi		Siirrä faksit toiseen faksilaitteeseen 3. Syötä faksinumero, johon faksit siirretään. 4. Paina Mono Start . 5. Kun faksit on siirretty, irrota MFC verkkovirrasta useiksi minuuteiksi ja kytke se sen jälkeen uudelleen. Voit siirtää yhteysraportin toiseen faksilaitteeseen painamalla Menu/Set, 9, 0, 2 vaiheessa 1. Jos et ole asettanut laitteellesi nimitunnusta, et voi siirtää faksien siirtotilaan.
Tulost. ei toimi		Siirrä faksit tietokoneellesi (ainoastaan MFC-410CN) Voit siirtää muistissa olevat faksit tietokoneellesi. 1. Paina Menu/Set, 2, 5, 1 . 2. Valitse PC vastaanotto painamalla ▲ tai ▼. Paina sen jälkeen Menu/Set . Nestekidenäytössä kysytään, haluatko siirtää faksin tietokoneellesi. 3. Jos haluat siirtää kaikki faksit tietokoneellesi, paina 1 . —TAI— Jos haluat pitää kaikki faksit MFC:n muistissa, paina 2 . 4. Kun faksit on siirretty, irrota MFC verkkovirrasta useiksi minuuteiksi ja kytke se sen jälkeen uudelleen.
Skann. ei toimi		(Jos haluat lisätietoja, katso <i>Brother PC-FAX-ohjelman käyttö</i> CD-ROM-levyllä olevan ohjelmiston Käyttöoppaan sivulla 5-1.)

VIRHEVIESTIT		
VIRHEVIESTI	SYY	TOIMENPIDE
Virh.kortti	Mediakortti on viallinen tai virheellisesti alustettu tai korttipaikassa on häiriö.	Aseta korttipaikkaan uusi mediakortti, jonka tiedät toimivan.
XX pian loppu	Yksi tai useampi mustepatruuna on tyhjä. Jos saapuva faksi on värillinen, MFC pyytää kättelyn aikana faksin lähettämistä mustavalkoisena. Jos lähettävässä laitteessa on toiminto, joka voi muuttaa faksin, värifaksi otetaan vastaan muistiin mustavalkoisena.	Tilaa uusi mustepatruuna.
XX väri loppu	Yksi tai useampi mustepatruuna on tyhjä. MFC keskeyttää kaikki tulostustehtävät. Jos muistia on käytettävissä, mustavalkoiset faksit tallennetaan muistiin. Jos lähetävä laite on värifaksi, MFC pyytää kättelyn aikana faksin lähettämistä mustavalkoisena. Jos lähettävässä laitteessa on toiminto, joka voi muuttaa faksin, värifaksi otetaan vastaan muistiin mustavalkoisena.	Vaihda mustepatruunat. (Katso <i>Mustepatruunoiden vaihtaminen</i> sivulla 11-24.)
Yht.ei syntynyt	Yritit pollata faksia, jota ei ole asetettu odottamaan pollausta.	Tarkista toisen osapuolen pollausasetukset.
Yhteys katkesi	Yhteys on katkaistu linjan toisesta päästä.	Yritä lähettää tai vastaanottaa uudelleen.
Yhteysvika	Häiriö puhelinlinjalla aiheutti tiedonsiirtovirheen.	Yritä soittaa uudestaan. Jos ongelma ei ratkea, pyydä puhelinlaitosta tarkastamaan puhelinlinja.

Tulostin on tukossa tai paperi on juuttunut.

Poista paperi seuraavasti:

Paperi on juuttunut paperilokeron sisälle.

- 1 Irrota paperilokero MFC-laitteesta.

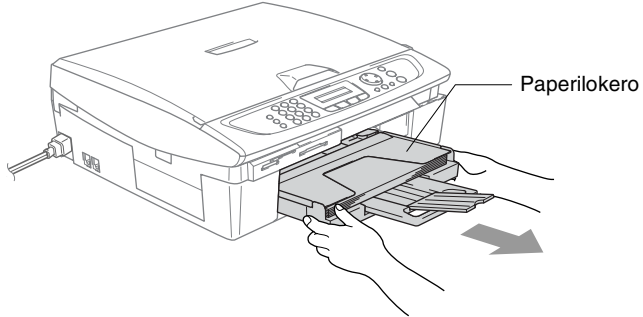

- 2 Irrota juuttunut paperi vetämällä sitä.

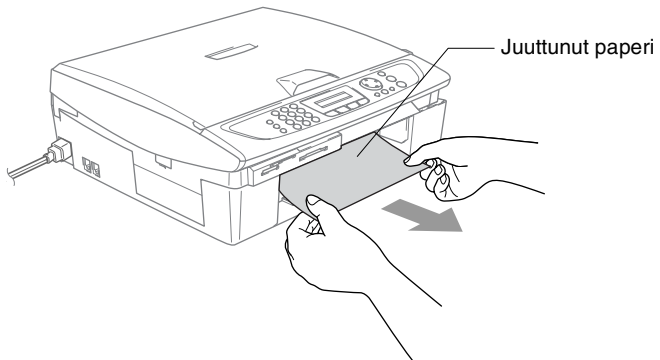

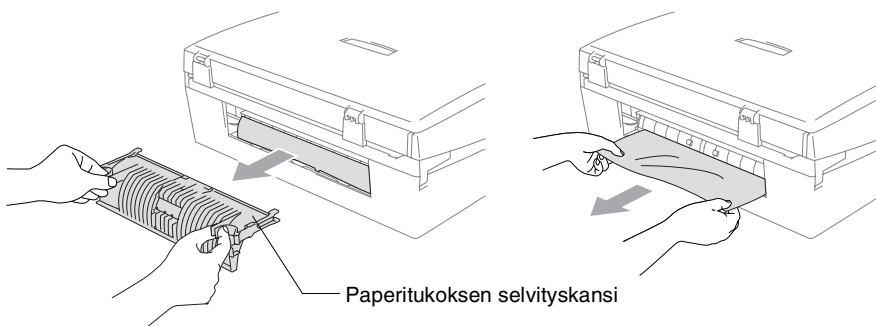

Paperi on juuttunut MFC:n sisälle.

- 1 Poista paperitukosten selvittämiseen tarkoitettu kansi. Vedä juuttunut paperi ulos MFC:stä.

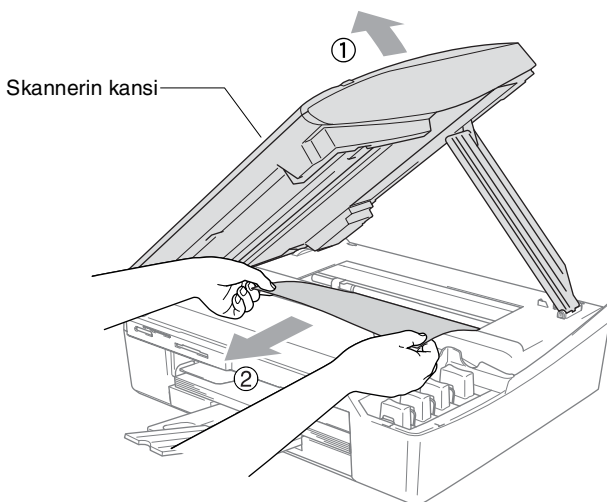

- 2 Laita paperitukosten selvittämiseen tarkoitettu kansi takaisin paikalleen.
- 3 Jollet pysty vetämään tukkeutunutta paperia ulos, nosta skannerin kantta MFC:n oikealta sivulta, kunnes se lukittuu vakaasti yläasentoon.
- 4 Poista juuttunut paperi.



 Jos paperi on juuttunut tulostuspään alle, irrota MFC verkkovirrasta, siirrä tulostuspäätä ja irrota paperi.

- 5** Nosta skannerin kantta, niin salpa vapautuu. Työnnä varovasti skannerin kannen tukea ja sulje kansi.

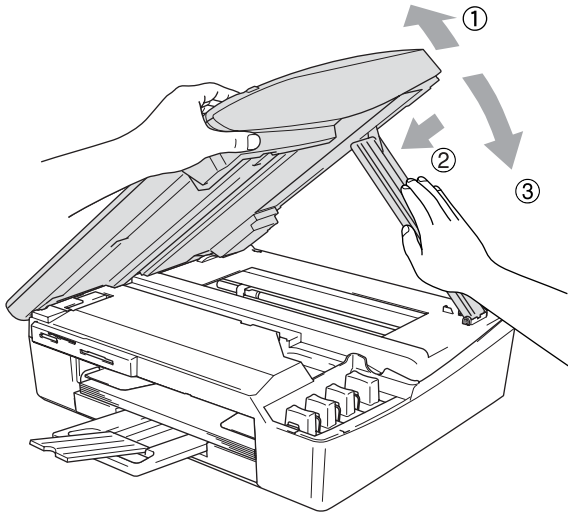

Ongelmia MFC:n toiminnassa

Jos MFC:ssä tuntuu olevan vikaa, tarkista seuraavat seikat ja seuraa vianetsintäohjeita.

Brother Solutions Center -sivusto sisältää uusimmat usein esitetetyt kysymykset ja vianetsintäohjeet.

Vieraile sivustossamme <http://solutions.brother.com>.

ONGELMA	TOIMENPITEET
Tulostus	
Ei tulosta	Tarkista liitäntäkaapelin liitäntä sekä MFC:n että tietokoneen päässä.
	Tarkista, että MFC on kytketty verkkovirtaan ja ettei se ole virransäätötilassa.
	Yksi tai useampi mustepatruuna on tyhjä. (Katso <i>Mustepatruunoiden vaihtaminen</i> sivulla 11-24.)
	Tarkista, näkykö näytöllä virheviesti. (Katso <i>Virheviestit</i> sivulla 11-1.)
Huono tulostuslaatu	Tarkista tulostuslaatu. (Katso <i>Tarkista tulostuslaatu</i> sivulla 11-15.)
	Varmista, että tulostinohjaimen ja paperityypin asetukset vastaavat käyttämäsi paperityyppiä. (Katso <i>Tulostusmateriaali CD-ROM-levyllä olevan ohjelmiston Käyttöoppaan</i> sivulla 1-8 ja <i>Paperityypin asettaminen</i> sivulla 2-4.)
	Varmista, että mustepatruunat ovat tuoreita. Patruunat säilyvät tuoreina korkeintaan kaksi vuotta, jos ne pidetään alkuperäispakkauksissaan. Tämän jälkeen muste voi paakkuuntua. Patruunan viimeinen käyttöpäivä on painettu pakkaukseen.
	Pyri käyttämään suositeltuja paperilaatuja. (Katso <i>Tietoja paperista</i> sivulla 1-7.)
	MFC:n suosituslämpötila on 20-33 °C.
Tekstissä tai kuvissa on valkoisia vaakasuoria raitoja.	Puhdista tulostuspää. (Katso <i>Tulostuspään puhdistaminen</i> sivulla 11-14.)
	Pyri käyttämään suositeltuja paperilaatuja. (Katso <i>Tietoja paperista</i> sivulla 1-7.)
	Jos tavallisella paperilla on poikkiraitoja, käytä 'Enhanced Normal Printing' (Parannettu tavallinen tulostus) -asetusta. Tietyillä paperityypeillä ilmenevät raidat häviävät. Napsauta tulostinohjaimen Basic-välilehdellä olevaa Settings (Asetukset) -kohtaa ja valitse Enhanced Normal Printing (Parannettu tavallinen tulostus). Jos poikkiraidat eivät häviä, valitse tulostusmateriaaliksi (Media Type) tulostinohjaimen Basic-välilehdeltä Slow Drying Paper (Hitaasti kuivuva paperi).
MFC tulostaa tyhjiä sivuja.	Puhdista tulostuspää. (Katso <i>Tulostuspään puhdistaminen</i> sivulla 11-14.)
Merkit ja rivit menevät päällekkäin.	Tarkista tulostuksen kohdistus. (Katso <i>Tarkista tulostuksen kohdistus</i> sivulla 11-17.)
Tulostettu teksti tai kuva on vinossa.	Varmista, että paperi on syötetty oikein paperilokeroon ja että paperiohjain ja takareunan ohjain on säädetty oikein. (Katso <i>Paperin, kirjekuorien ja postikorttien syöttäminen</i> sivulla 1-12.)
Mustetahra tulostetun sivun yläosan keskellä.	Varmista, että paperi ei ole liian paksu tai käpristynyt. (Katso <i>Tietoja paperista</i> sivulla 1-7.)
Tuloste näyttää likaiselta tai muste näyttää valuvan.	Varmista, että käytät suositeltua paperia. (Katso <i>Tietoja paperista</i> sivulla 1-7.) Älä käsittele paperia, ennen kuin muste on kuivunut.

ONGELMA	TOIMENPITEET
Tulostus (Jatkuu)	
Tahroja arkin kääntöpuolella tai sivun alareunassa.	Varmista, että mustetta ei ole roiskunut tulostinalustalle. (Katso <i>MFC:n tulostustason puhdistaminen</i> sivulla 11-23).
	Varmista, että käytät asiakirjojen pysäytintä. (Katso <i>Paperin, kirjekuorien ja postikorttien syöttäminen</i> sivulla 1-12.)
Tulosteessa on voimakkaita viivoja.	Valitse Reverse Order (käänteinen tulostusjärjestys) tulostinohjaimen Basic-välilehdellä.
Tulosteet ovat rypyisiä.	Napsauta tulostinohjaimen Basic-välilehdellä olevaa Settings (Asetukset) -kohtaa ja poista rasti valintaruudusta Bi-Directional Printing (Kaksisuuntainen tulostus).
2 in 1 - tai 4 in 1 -tulostus ei onnistu.	Tarkista, että sovelluksessa ja tulostinohjaimessa on sama paperin kokoasetus.
Tulostusnopeus on liian hidas.	Tulostinohjaimen asetuksen muuttaminen voi nopeuttaa tulostusta. Suurin erottelutarkkuus vaatii enemmän aikaa tietojen käsittelyyn, siirtoon ja tulostamiseen. Kokeile Basic-välilehden muita laatuasetuksia. Napsauta myös Settings (Asetukset) -kohdasta ja varmista, ettei Colour Enhancement (Väritasapaino) -kohtaa ole valittu.
	Reunaton tulostus on hitaampaa kuin tavallinen. Jos haluat nopeuttaa tulostusta, katke reunaton tulostus pois. (Katso <i>Reunaton</i> sivulla 9-12 ja katso <i>Paperikoko</i> CD-ROM-levyllä olevan ohjelmiston Käyttöoppaan sivulla 1-12.)
Väritasapaino ei toimi oikein.	Jos sovellusohjelma huomaa, että kuva ei ole kokonaan värillinen (esim. 256 väriä), väritasapaino ei toimi. Käytä vähintään 24-bittisiä väritietoja väritasapainon kanssa.
MFC syöttää useita sivuja kerrallaan	Varmista, että paperilokerossa on paperia ja että se on asetettu sinne oikein. (Katso <i>Paperin, kirjekuorien ja postikorttien syöttäminen</i> sivulla 1-12.)
	Varmista, ettei paperilokerossa ole samaan aikaan useampaa kuin kahta eri paperityyppiä.
Tulostettujen sivujen pino on epäsisti.	Varmista, että käytät asiakirjojen pysäytintä. (Katso <i>Paperin, kirjekuorien ja postikorttien syöttäminen</i> sivulla 1-12.)
Tulostus ei onnistu Paint Brush -ohjelmassa.	Kokeile näytön väriasetuksella 256 väriä.
Tulostus ei onnistu Adobe Illustrator -ohjelmassa.	Kokeile tulostuksen erottelutarkkuuden pienentämistä.
Vastaanotettujen faksien tulostaminen	
Tiivistynyt teksti ja valkoiset vaakaviivat sivun poikki tai lauseiden ylä- ja alaosat puuttuvat.	Tämä saattaa johtua staattisesta sähköstä tai puhelinlinjalla olevasta häiriöstä. Ota kopio käyttämällä Mono Start -näppäintä ja katso, toistuuko ongelma.
Pystysuoria mustia raitoja vastaanotettavassa arkissa.	Lähetäjän skanneri voi olla likainen. Pyydä lähettäjä ottamaan arkista kopio ja tarkistamaan, onko vika hänen laitteessaan. Pyydä toista faksilaitetta lähettämään faksi ja tarkista tulos.
Vastaanotetut värifaksit tulostuvat mustavalkoisina.	Vaihda tyhjät tai lähes tyhjät mustepatruunat ja pyydä sitten lähettäjä lähettämään värifaksi uudelleen. (Katso <i>Mustepatruunoiden vaihtaminen</i> sivulla 11-24.) Jos laitteesi on MFC-410CN, tarkista, että faksien talletus on POIS päältä (OFF). (Katso <i>Faksin talletuksen asettaminen</i> sivulla 6-2.)
Vasen ja oikea marginaali ovat liian kapeita tai yksi sivu tulostuu kahdelle sivulle.	Kytke päälle automaattinen pienennys. (Katso <i>Vastaanotettavan faksin tulostaminen pienennettynä (automaattinen pienentäminen)</i> sivulla 4-5.)

ONGELMA	TOIMENPITEET
Puhelinlinja tai yhteys	
Valinta ei toimi. (Ei valintaääntä)	Tarkista, että MFC on kytketty puhelinlinjaan.
	Tarkista, kuuluuko valintaääntä. Jos mahdollista, soita MFC:hen ja tarkista, vastaako se. Jos laite ei vieläkään vastaa, tarkista, että puhelinjohto on kunnolla kiinni ja kaikki liittimet ovat varmasti hyvin paikoillaan. Jos MFC ei soi, kun yrität soittaa siihen, pyydä puhelynyhtiötä tarkistamaan linja.
Faksin vastaanottaminen	
Ei vastaanota faksia	Varmista, että MFC:n vastaanottotila vastaa asetuksia. (Katso <i>Vastaanoton perusasetukset</i> sivulla 4-1.)
	Mikäli puhelinlinjassa on usein häiriöitä, muuta valikon yhteensopivuusasetus asentoon <i>Perus</i> . (Katso <i>Yhteensopivuus</i> sivulla 11-13.)
	Jos MFC:n linjassa on keskus tai vaihte tai ADSL- tai ISDN-yhteys, aseta puhelinlinjatyyppi oikein. (Katso <i>Puhelinlinjatyyppin asettaminen</i> sivulla 2-3.)
Faksin lähettäminen	
Ei lähetä faksia	Varmista, että faksinäppäimessä  on valo. (Katso <i>Faksaustilaan siirtyminen</i> sivulla 3-1.)
	Pyydä vastaanottajaa tarkistamaan, että vastaanottavassa faksissa on paperia.
	Tulosta lähetyseraportti ja tarkista lähetysvirheet. (Katso <i>Raporttien tulostaminen</i> sivulla 7-3.)
Lähetyseraportti tulostaa Result:NG (Tulos:NG) tai Result:ERROR (Tulos:VIRHE).	Puhelinlinjalla on luultavasti väliaikaista ilmastohäiriötä tai muuta häiriötä. Yritä lähettää faksi uudestaan. Jos lähetät PC FAX -viestin ja lähetyseraportti tulostaa Result:NG-viestin, MFC:n muistikapasiteetti voi olla ylitetty.
	(Ainoastaan MFC-410CN) Saat lisämuistia kytkemällä faksin talletuksen pois päältä (katso <i>Faksin talletuksen asettaminen</i> sivulla 6-2), tulostamalla faksiviestit muistista (katso <i>Faksin tulostaminen muistista (ainoastaan MFC-410CN)</i> sivulla 4-5) tai peruuttamalla ajastetun faksin tai pollaustehtävän (katso <i>Ohjelmoidun tehtävän peruuttaminen</i> sivulla 3-9). Jos ongelma ei ratkea, pyydä puhelinlaitosta tarkastamaan puhelinlinja.
	Mikäli saat usein lähetysvirheen, joka voi johtua puhelinlinjassa olevista häiriöistä, muuta valikon yhteensopivuusasetus asentoon <i>Perus</i> . (Katso <i>Yhteensopivuus</i> sivulla 11-13.)
	Jos MFC:n linjassa on keskus tai vaihte tai ADSL- tai ISDN-yhteys, aseta puhelinlinjatyyppi oikein. (Katso <i>Puhelinlinjatyyppin asettaminen</i> sivulla 2-3.)
Huono lähetyisaatu.	Vaihda erottelutarkkuudeksi <i>Hieno</i> tai <i>E.Hieno</i> . Tarkista MFC:n skannerin toiminta ottamalla kopio.
Pystysuoria mustia raitoja lähetettävissä arkissa.	Jos sama ongelma ilmenee kopioidussa arkissa, skanneri on likainen. (Katso <i>Skannerin puhdistaminen</i> sivulla 11-22.)

ONGELMA	TOIMENPITEET
Saapuvien puheluiden käsittely	
MFC kuulee puheen faksin merkkiäänenä (CNG-äänenä).	MFC:n faksin tunnistus on asetettu päälle (ON), se reagoi herkemmin ääniin. MFC saattaa vahingossa tulkita tietyt linjalla kuuluvat äänet tai musiikin soittavan faksin ääniksi ja vastata niihin faksin vastaanottomerkkiäänillä. Kytke faksi pois päältä painamalla Stop/Exit . Voit välttää tämän ongelman kytkemällä faksin tunnituksen pois päältä (EI). (Katso <i>Faksin tunnistus</i> sivulla 4-4.)
Faksitoimituksen siirtäminen MFC:hen.	Jos vastasit MFC-laitteella, paina Mono Start ja sulje puhelin välittömästi. Jos vastasit rinnakkaispuhelimessa, syötä faksin vastaanottotunnus (oletusasetus on ✕51). Kun MFC vastaa, sulje puhelin.
Tavallisen puhelinlinjan mukautetut toiminnot.	Jos MFC:n puhelinlinjassa on koputustoiminto, koputus/soittajan tunnistus, vastaajapalvelu, muistutuspalvelu, hälytysjärjestelmä tai muu mukautettu toiminto, faksien lähetyksessä tai vastaanotossa voi ilmetä ongelmia. Esimerkiksi: Jos lähetät tai vastaanotat faksiviestiä ja linja lähetetään mukautetun toiminnon merkkiäänenä, faksitietojen lähetyksessä voi väliaikaisesti häiriintyä tai katketa. Brotherin ECM-toiminnon pitäisi ratkaista tämä ongelma. Toiminto liittyy puhelinjärjestelmien valmistukseen ja sitä käytetään yleisesti laitteissa, jotka lähettävät ja vastaanottavat tietoa tavallisella jaetulla puhelinlinjalla, johon on liitetty mukautettuja toimintoja. Erillisen linjan avaamista ilman mukautettuja toimintoja suositellaan, jos vähäistenkin häiriöiden välttäminen on erittäin tärkeää.
Kopiointiongelmat	
Kopiointi ei onnistu	Varmista, että kopiointinäppäimessä  on valo. (Katso <i>Siirtyminen kopiointitilaan</i> sivulla 8-1.)
Kopioissa näkyy pystysuuntaisia raitoja	Kopioissa voi joskus näkyä pystysuuntaisia raitoja. Puhdista skanneri. (Katso <i>Skannerin puhdistaminen</i> sivulla 11-22.)
Huono kopiointijälki	Kokeile käyttää valotustasoa. (Katso <i>Valotustason käyttäminen</i> sivulla 1-6.)
Skannausongelmia	
TWAIN/WIA-virheitä ilmenee skannatessa.	Varmista, että Brother TWAIN/WIA-ohjain on valittu ensisijaiseksi lähteeksi. Valitse PaperPort®-ohjelman File (Tiedosto) -valikosta Scan (Skannaa) ja valitse Brother TWAIN/WIA -ohjain.
Huono skannausjälki	Kokeile käyttää valotustasoa. (Katso <i>Valotustason käyttäminen</i> sivulla 1-6.)
Ohjelmisto-ongelmia	
Ohjelmiston asentaminen tai tulostaminen ei onnistu.	Käynnistä CD-ROM-levyllä oleva Repair MFL-Pro Suite (MFL Pro Suiten korjaus) -ohjelma. Ohjelma korjaa ohjelmiston ja asentaa sen uudelleen.
Laite varattu	Varmista, että MFC:n näytössä ei ole virheviestiä.
Yhteysvirhe	Jos MFC:tä ei ole kytketty tietokoneeseen, mutta olet ladannut Brother-ohjelman, tietokone näyttää yhteysvirheviestin joka kerran, kun käynnistät Windowsin®. Voit olla välittämättä viestistä tai kytkeä sen pois päältä seuraavalla tavalla. Kaksoisnapsauta pakkauksen mukana toimitetun CD-ROM-levyn kohtaa "tool\warnOff.REG". MFC:n ohjauspaneelin Scan-näppäin ei toimi, ellei käynnistä tietokonetta uudelleen MFC:n ollessa kytkettynä. Kytke virheviesti käyttöön kaksoisnapsauttamalla pakkauksen mukana toimitetun CD-ROM-levyn kohtaa "tool\WarnOn.REG".

ONGELMA	TOIMENPITEET
PhotoCapture Center™ -ohjelman ongelmia	
Siirrettävä levy ei toimi oikein.	<p>a) Oletko asentanut Windows® 2000 -päivityksen? Jos et ole, toimi seuraavasti:</p> <ol style="list-style-type: none"> 1. Irrota USB-kaapeli. 2. Asenna Windows® 2000 -päivitys. Asennusohjeet saat Pikaoppaasta. Tietokone käynnistyy uudelleen automaattisesti asennuksen jälkeen. 3. Odota käynnistämisen jälkeen noin minuutti ja kytke sitten USB-kaapeli. <p>b) Poista mediakortti ja aseta se takaisin paikalleen.</p> <p>c) Jos olet kokeillut Eject-komentoa Windows®-käyttöjärjestelmästä, poista mediakortti, ennen kuin suoritat muita toimintoja.</p> <p>d) Jos virheviesti tulee näyttöön, kun yrität poistaa mediakorttia, korttia luetaan tai sille kirjoitetaan parhaillaan. Odota hetki ja yritä sitten uudelleen.</p> <p>e) Jos mikään yllä mainituista ei toimi, sammuta tietokone ja MFC ja käynnistä ne uudelleen. (MFC sammutetaan irrottamalla verkkojohto.)</p>
Ei yhteyttä siirrettävään levyyn työpöydän kuvakkeesta. (ainoastaan MFC-410CN)	Varmista, että mediakortti on paikallaan korttipaikassaan.
Verkon ongelmat (ainoastaan MFC-410CN)	
Tulostus verkossa ei onnistu.	Varmista, että MFC:n virta on päällä ja että laite on Online- ja Valmis-tilassa. Tulosta verkkoasetusten luettelo. (Katso <i>Raporttien tulostaminen</i> sivulla 7-1.) Nykyiset verkkoasetukset tulostetaan. Tarkista, että kaapelointi ja verkkoyhteydet ovat kunnossa liittämällä verkkokaapeli uudestaan keskittimeen. Mikäli mahdollista, kokeile MFC:n liittämistä keskittimen eri porttiin eri johdon avulla. Jos yhteydet ovat kunnossa, laitteen näytössä näkyy kahden sekunnin ajan LAN aktiivinen.
Muita ongelmia	
Nestekidenäytössä väärä kieli.	Katso <i>Näytön kielen vaihtaminen</i> sivulla 11-13.

Näytön kielen vaihtaminen

Voit muuttaa nestekidenäytön kieliasetuksia.

- 1** Paina **Menu/Set, 0, 0**.
- 2** Valitse haluamasi kieli painamalla ▲ tai ▼.
Paina **Menu/Set**.
- 3** Paina **Stop/Exit**.

Yhteensopivuus

Jos faksin lähetyksessä tai vastaanotossa on vaikeuksia puhelinlinjan mahdollisten häiriöiden vuoksi, suositamme säätämään taajuuskorjausta vastaavasti. MFC säätää tällöin modeemin nopeutta faksikäytössä.

- 1** Paina **Menu/Set, 2, 0, 2**.
- 2** Valitse **Perus** (tai **Normaali**) painamalla ▲ tai ▼.
Paina **Menu/Set**.
- 3** Paina **Stop/Exit**.

Muut asetukset 2.Yhteensopivuus



- **Perus** rajoittaa modeemin nopeuden 9600 bittiin sekunnissa. Käytä tätä asetusta ainoastaan tarvittaessa, paitsi jos puhelinlinjassa on jatkuvasti paljon häiriöitä.
- **Normaali** asettaa modeemin nopeuden 14400 bittiin sekunnissa. (oletus)

Tulostuslaadun parantaminen

Tulostuspään puhdistaminen

Hyvän laadun säilyttämiseksi MFC puhdistaa tulostuspäät ajoittain. Voit puhdistaa tulostuspäät myös tarvittaessa manuaalisesti.

Puhdista tulostuspää ja mustepatruunat, jos laite tulostaa vaakasuoran viivan tekstiin tai kuviin. Voit puhdistaa kerrallaan joko mustan värin, kolme muuta väriä (syaani, keltainen, magenta) tai kaikki neljä.

Tulostuspäiden puhdistaminen kuluttaa mustetta. Mustetta kuluu turhaan, jos puhdistat laitteen liian usein.



Huomautus

ÄLÄ KOSKETA tulostuspäätä. Koskettaminen saattaa vahingoittaa tulostuspäätä pysyvästi ja mitätöidä tulostuspään takuun.

- 1 Paina **Ink Management**.
- 2 Valitse **Puhdistus** painamalla ▲ tai ▼.
Paina **Menu/Set**.
- 3 Valitse **Musta, Väri tai Kaikki** painamalla ▲ tai ▼.
Paina **Menu/Set**.

MFC puhdistaa tulostuspään. Kun puhdistus on suoritettu loppuun, MFC palaa takaisin valmiustilaan automaattisesti.



Jos olet puhdistanut tulostuspäät vähintään viisi kertaa eikä tulostus ole parantunut, pyydä huoltoapua Brother-jälleenmyyjältä.

Tarkista tulostuslaatu

Jos tulosteen värit ja tekstit ovat hailakkaat tai raidalliset, osa suuttimista voi olla tukossa. Selvitä tilanne tulostamalla laaduntarkastussivu ja tarkastamalla siitä suutinten tilan kertova kuvio.

- 1** Paina **Ink Management**.
- 2** Valitse `Testitulostus` painamalla ▲ tai ▼.
Paina **Menu/Set**.
- 3** Valitse `Tulostuslaatu` painamalla ▲ tai ▼.
Paina **Menu/Set**.
- 4** Paina **Colour Start**.
MFC tulostaa tulostuksen laaduntarkistussivun.
- 5** Noudata sivulla annettuja ohjeita ja tarkista laatu.

Väripalkkitesti

Näyttöön tulee viesti:

Laatu OK? 1.Kyllä 2.Ei

- 6** Tarkista sivulta neljän väripalkin laatu.
- 7** Jos kaikki viivat ovat selkeitä ja näkyvissä, paina **1** (Kyllä) ja siirry vaiheeseen 10.

—**TAI**—

Jos kuvasta puuttuu lyhyitä viivoja kuten alla, paina **2** (Ei).

OK



Huono

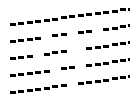

Näytössä kysytään, onko mustan ja jokaisen värin tulostuksen laatu hyvä.

Musta OK? 1.Kyllä 2.Ei

8 Paina **2** (Ei) mustan tai niiden värien kohdalla, joissa ilmenee ongelmia.

Näyttöön tulee viesti:

Paina **1** (Kyllä).

MFC puhdistaa tulostuspään.

Aloit. puhd.?
1.Kyllä 2.Ei

9 Kun puhdistus on suoritettu loppuun, paina **Colour Start**. MFC tulostaa tulostuksen laaduntarkastussivun uudelleen. Palaa sitten vaiheeseen 5.

10 Paina **Stop/Exit**.

Jos tulostuksen tarkistussivusta puuttuu vieläkin mustetta, toista puhdistus ja testitulostus ainakin viisi kertaa. Jos mustetta puuttuu edelleenkin viidennen puhdistuksen ja testitulostuksen jälkeen, vaihda tukkeutuneen värin mustepatruuna uuteen. (Mustepatruuna on saattanut olla MFC:ssä yli kuusi kuukautta tai pakkaukseen merkitty viimeinen käyttöpäivä on kulunut umpeen. Yksi syy voi olla, että mustetta ei ole säilytetty oikein ennen käyttöä.)

Tulosta uusi tulostuksen laaduntarkistussivu mustepatruunan vaihtamisen jälkeen. Jos ongelma esiintyy edelleen, toista puhdistus ja testitulostus uudella mustepatruunalla vähintään viisi kertaa. Jos mustetta puuttuu edelleen, ota yhteyttä Brother-jälleenmyyjään.

! Huomautus

ÄLÄ KOSKETA tulostuspäätä. Koskettaminen saattaa vahingoittaa tulostuspäätä pysyvästi ja mitätöidä tulostuspään takuun.



Kun tulostuspään suutin on tukkeutunut, tulos näyttää tältä.



Kun tulostuspään suutin on puhdistettu, vaakasuorat viivat ovat hävinneet.

Tarkista tulostuksen kohdistus.

Tulostuksen kohdistusta tarvitsee tarkistaa harvoin. Ainoastaan silloin, kun laitteen kuljetuksen jälkeen tulostettu teksti on epäselvää tai kuvat hialakoita, kohdistus voi olla aiheellista.

1 Paina **Ink Management**.

2 Valitse `Testitulostus` painamalla **▲** tai **▼**.

Paina **Menu/Set**.

3 Valitse `Kohdistus` painamalla **▲** tai **▼**.

Paina **Menu/Set**.

4 Paina **Mono Start** tai **Colour Start**.

MFC tulostaa kohdistustestisivun.

Näyttöön tulee viesti:

Kohdistus OK? 1.Kyllä 2.Ei

5 Tarkista 600 dpi- ja 1200 dpi -testitulosteista, vastaako numero 5 tarkimmin numeroa 0. Jos sekä 600 dpi- että 1200 dpi -testissä numero 5 on paras, lopeta kohdistustesti painamalla **1** (`Kyllä`) ja siirry kohtaan 8.

—**TAI**—

Jos joku toinen testinumero vastaa paremmin 600 dpi- tai 1200 dpi -testiä, valitse se painamalla **2** (`Ei`).

6 Paina 600 dpi -testissä testinumeroa, joka vastaa parhaiten numeroa 0 (1-8).

600 dpi säätö Valitse paras # <u>5</u>

7 Paina 1200 dpi -testissä testinumeroa, joka vastaa parhaiten numeroa 0 (1-8).

1200 dpi säätö Valitse paras # <u>5</u>
--

8 Paina **Stop/Exit**.

Musteen määrän tarkistaminen

Voit tarkistaa jäljellä olevan musteen määrän.

- 1 Paina **Ink Management**.
- 2 Valitse **Mustetta jälj.** painamalla ▲ tai ▼.
Paina **Menu/Set**.
- 3 Valitse väri, jonka haluat tarkistaa, painamalla ▲ tai ▼.

Mustetta jälj.
Mu: -□□□■□□□+ ◆

Näyttöön tulee musteen määrä.

- 4 Paina **Stop/Exit**.



Voit tarkistaa musteen määrän tietokoneesta käsin. (Katso *MFC:n asetusohjelma* CD-ROM-levyllä olevan ohjelmiston Käyttöoppaan sivulla 4-1 tai *Asetusohjelma (Mac OS® X 10.2.4 tai uudempi)* (ei *DCP-110C* ja *DCP-310CN*) sivulla 8-43 CD-ROM-levyllä olevassa Ohjelmiston käyttöoppassa.)

MFC:n pakkaaminen ja kuljetus

Käytä aina MFC:n alkuperäisiä pakkausmateriaaleja, jos joudut kuljettamaan MFC:tä. Takuu saattaa mitätöityä, jos MFC-laitetta ei pakata oikein.

! Huomautus

On tärkeää, että annat MFC:n 'pysäköidä' tulostuspään tulostustyön jälkeen. Kuuntele MFC-laitetta tarkasti, että mekaaninen ääni on lakannut, ennen kuin irrotat sen verkkojohdon. Jollet anna MFC:n viedä pysäköintitoimintoa loppuun, tulostuspää voi vahingoittua ja tulostus vaikeutua jatkossa.

- 1 Nosta skannerin kansi yläasentoon, niin että se lukittuu vakaasti paikalleen.
- 2 Poista kaikki mustepatruunat ja aseta suojapakkaukset paikoilleen. (Katso *Mustepatruunoiden vaihtaminen* sivulla 11-24.)

Varmista kiinnittäessäsi suojapakkauksia, että ne napsahtavat paikoilleen kuvan osoittamalla tavalla.

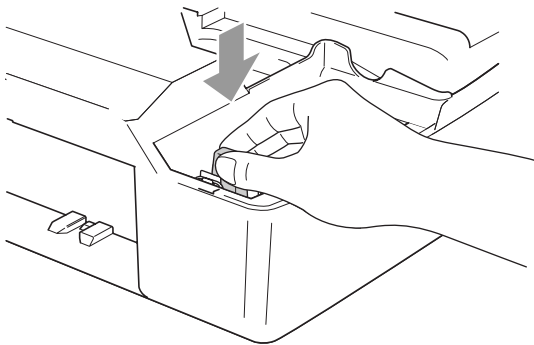

! Huomautus

Jos et löydä suojapakkauksia, **ÄLÄ POISTA** mustepatruunoita ennen kuljetusta. On erittäin tärkeää, että joko suojapakkaukset tai mustepatruunat ovat paikoillaan MFC:n kuljetuksen aikana. Jos ne eivät ole paikoillaan, MFC saattaa vahingoittua ja takuu mitätöityä.

- 3** Nosta skannerin kantta, niin salpa vapautuu. Työnnä varovasti skannerin kannen tukea ja sulje kansi.

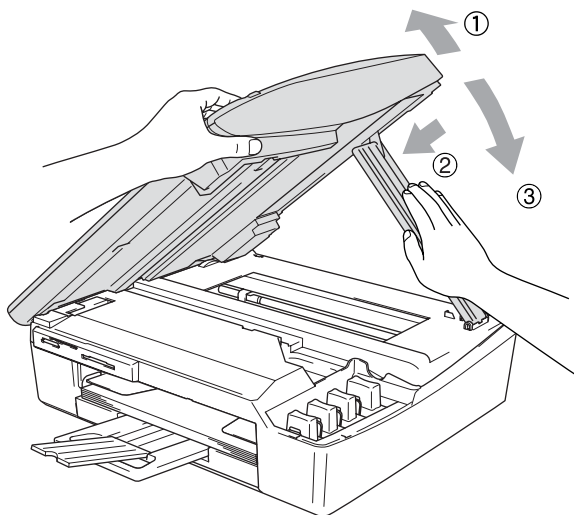

- 4** Irrota MFC puhelinpistorasiasta ja irrota puhelinjohto MFC-laitteesta.
- 5** Irrota MFC verkkovirrasta.
- 6** Jos MFC-laitteeseen on liitetty USB- tai verkkokaapeli, irrota se.
- 7** Kääri MFC muovipussiin ja laita se alkuperäisten pakkausmateriaaliensa kanssa alkuperäiseen laatikkoonsa.

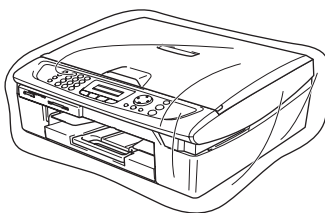

- 8** Pakkaa kirjallinen aineisto alkuperäiseen laatikkoon alla kuvatulla tavalla. Älä pakkaa laattikkoon käytettyjä mustepatruunoita.

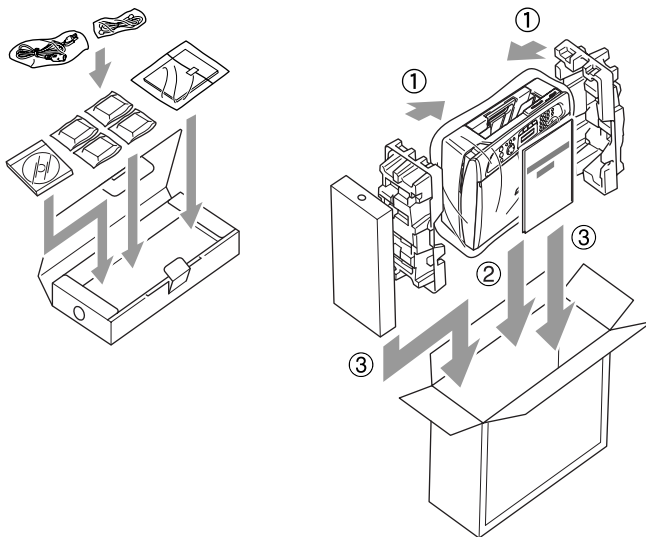

- 9** Sulje laattikko.

Säännöllinen kunnossapito

Skannerin puhdistaminen

Irrota MFC verkkovirrasta ja nosta sen kansiosa ylös. Puhdista valotustaso isopropyylialkoholiin kastetulla nukkaamattomalla rievulla.

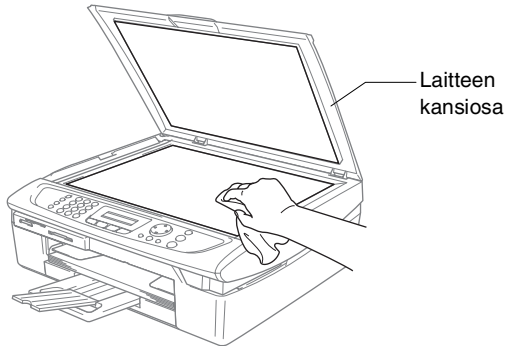

Puhdista lasisuoja muovin alla isopropyylialkoholiin kastetulla nukkaamattomalla liinalla.

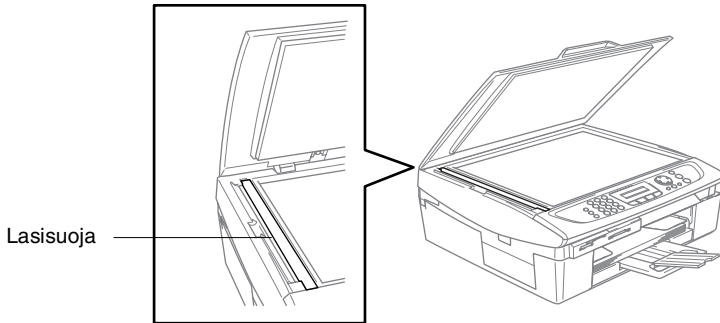

MFC:n tulostustason puhdistaminen

- Varo koskettamasta paperinsyöttölaitteen tähtipyöriä ja koodauskalvoa.
- Muista irrottaa MFC verkkovirrasta ennen tulostustason puhdistusta.
- Jos tulostustasolle tai sen ympäristöön on roiskunut mustetta, pyyhi se pois pehmeällä, kuivalla ja nukkaamattomalla liinalla.

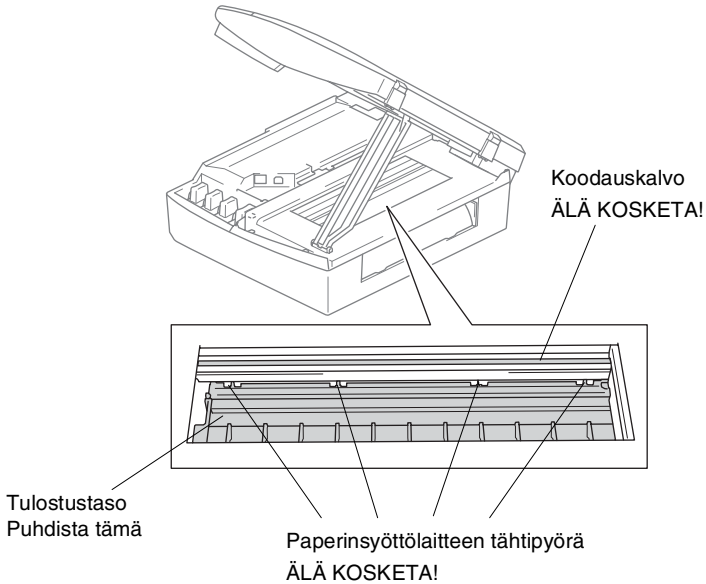

Mustepatruunoiden vaihtaminen

MFC-laitteessa on värin pistelaskin. Värin pistelaskin seuraa automaattisesti kaikkien neljän mustepatruunan musteen määrää. Kun MFC havaitsee, että mustepatruunan muste alkaa loppua, MFC ilmoittaa siitä näyttöön tulevalla viestillä.

Nestekidenäyttö ilmoittaa, kun muste on käymässä vähiin tai kun mustepatruuna on vaihdettava. Vaihda mustepatruunat oikeassa järjestyksessä seuraamalla näytön ohjeita.

Vaikka MFC ilmoittaa, että mustepatruuna on tyhjä, patruunaan on voinut jäädä vielä vähän mustetta. Patruunassa pitää olla vähän mustetta, jotta ilma ei kuivata ja vahingoita tulostuspäätä.

- 1** Nosta skannerin kansi yläasentoon, niin että se lukittuu vakaasti paikalleen.

Jos yksi tai useampi mustepatruuna on tyhjentynyt (esim. musta), näyttöön tulee viesti Musta väri loppu ja kansi auki.

- 2** Vedä mustepatruunan koukku itseesi päin ja irrota näytössä mainitun värin mustepatruuna.

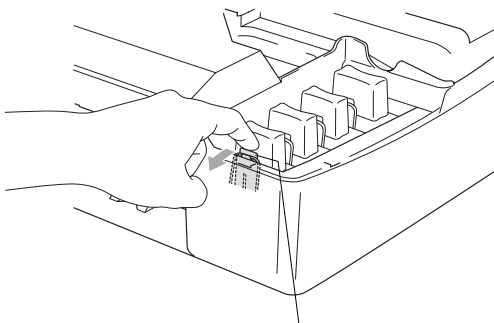

Mustepatruunan koukku

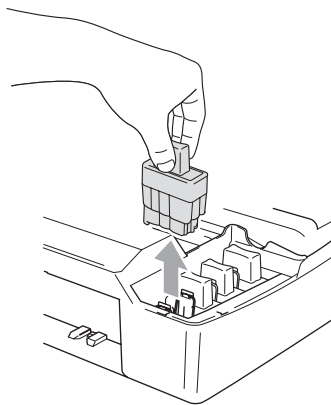

- 3** Avaa uusi näytöllä näkyvän värin pakkaus ja poista mustepatruuna pakkauksesta.

4 Irrota patruunan suojus.



⊘ ÄLÄ koske yllä olevassa kuvassa esitettyä aluetta.

5 Jokaisella värillä on oma oikea paikkansa. Pidä mustepatruuna pystyasennossa, kun asetat sen sille kuuluvaan paikkaan. Paina mustepatruunaa alaspäin, kunnes koukku napsahtaa sen päälle.

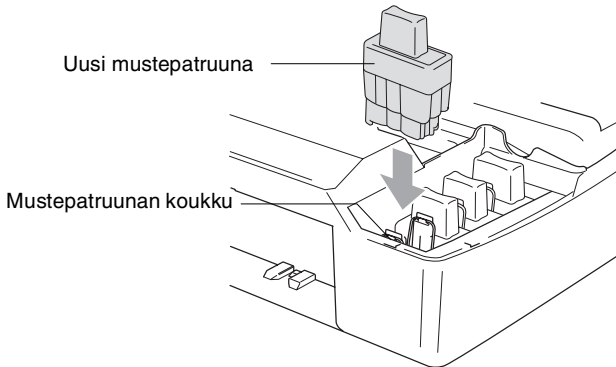

6 Nosta skannerin kantta, niin salpa vapautuu. Työnnä varovasti skannerin kannen tukea alaspäin ja sulje kansi.

7 Jos korvasit mustepatruunan kun näytössä oli viesti XX pian loppu, näytössä pyydetään varmistamaan, että patruuna on aivan uusi. Esimerkki: Vaihdoitko Musta?
1. Kyllä 2. Ei. Nollaa jokaisen *uuden* patruunan värin pistelaskin automaattisesti valitsemalla **1** valintanäppäimillä. Jos asentamasi mustepatruuna ei ole aivan uusi, valitse **2**.



Jos odotat, että näyttöön tulee viesti XX väri loppu, MFC nollaa värin pistelaskimen automaattisesti.



Jos näytössä on mustepatruunoiden vaihtamisen jälkeen viesti Aseta, varmista, että patruunat on asennettu paikoilleen oikein.



WARNING

Jos mustetta joutuu silmiin, huuhtelee silmät vedellä välittömästi ja pyydä lääkärin apua, jos olet huolestunut asiasta.



Huomautus

- **ÄLÄ POISTA** mustepatruunoita, jos et aio vaihtaa niitä. Jos poistat patruunat, niiden musteen määrä saattaa vähentyä, eikä MFC tiedä jäljellä olevan musteen määrää.
- **ÄLÄ** kosketa mustepatruunoiden sijoitusaukkoihin. Muuten muste voi tahria sinut.
- Jos iholle tai vaatteille joutuu mustetta, pese ne saippualla tai muulla puhdistusaineella välittömästi.
- Jos asennat mustepatruunan väärään väripaikkaan, tulostuspää on puhdistettava useaan kertaan ennen tulostusta (sen jälkeen kun patruuna on asennettu sille kuuluvaan paikkaan), sillä värit ovat sekoittuneet.
- Kun avaat mustepatruunan, asenna se MFC-laitteeseen ja käytä se loppuun kuuden kuukauden kuluessa asennuksesta. Käytä avaamattomat mustepatruunat pakkaukseen merkittyyn käyttöpäivään mennessä.
- Älä yritä avata tai sorkkia mustepatruunaa, koska muste voi valua ulos.
- Brother-monitoimilaitteet on suunniteltu käytettäväksi tietyt laatuvaatimukset täyttävän musteen kanssa ja niiden suorituskyky on optimaalinen käytettäessä aitoja Brother-mustepatruunoita. Brother ei voi taata optimaalista suorituskykyä, jos laitteessa käytetään muiden valmistajien mustetta tai mustepatruunoita. Brother ei tästä johtuen suosittele muiden kuin aitojen Brother-mustepatruunoiden käyttämistä laitteessa eikä tyhjien patruunoiden täyttämistä muiden valmistajien musteella. Jos tulostuspää tai muu laitteen osa vaurioituu johtuen muun musteen tai muiden mustepatruunoiden kuin aitojen Brother-tuotteiden käytöstä, takuu ei kata korjauskustannuksia.

Vastaanoton lisäasetukset

Rinnakkaispuhelimien käyttäminen

Jos vastaat faksipuheluun rinnakkaispuhelimesta tai MFC:n asianomaiseen pistukkaan kytketystä ulkoisesta puhelimesta, voit asettaa MFC:n vastaanottamaan faksia valitsemalla faksin vastaanottotunnuksen. Kun valitset vastaanottotunnuksen *51, MFC aloittaa faksin vastaanoton. (Katso *Faksin tunnistus* sivulla 4-4.)

Jos MFC ilmoittaa puhelusta kaksoissoitolla, ota puhelu vastaan rinnakkaispuhelimessa valitsemalla puhelun vastaustunnus #51. (Katso *F/P-soittoajan asettaminen (vain Fax/Puh-tilassa)* sivulla 4-3.)

Jos vastaat puheluun eikä linjalla ole ketään, puhelu voi olla manuaalisesti lähetetty faksi.

- Paina *51 ja odota siihen saakka, että kuulet vastaanottoäänät tai kunnes MFC:n näytöllä näkyy vastaanottoviesti, ja laske kuuloke.

Soittajan on lähetettävä faksi painamalla **Start-lähetyspainiketta**.

Vain Fax/Puh-tilassa

Kun MFC on Fax/Puh-tilassa, se käyttää F/P-soittoaikaa (kaksoissoittoa) ilmoittamaan puhelusta.

Nosta ulkoisen puhelimen kuuloke ja vastaa painamalla **Tel/R**.

Jos olet rinnakkaispuhelimessa, nosta kuuloke F/P-soittoajan aikana ja valitse #51 kaksoissoittojen välillä. Jos linjalla ei ole ketään tai joku haluaa lähettää faksin, lähetä soitto takaisin MFC:hen valitsemalla *51.

Fax/Puh-tila virransäätötilassa

Fax/Puh-tila ei toimi virransäätötilassa. MFC ei vastaa puheluihin eikä fakseihin, vaikka se soi.

Jos olet rinnakkaispuhelimien tai ulkoisen puhelimen vierellä, nosta sen kuuloke ja vastaa. Jos kuulet faksin merkkiäänä, älä laske kuuloketta, ennen kuin faksintunnistustoiminto aktivoi MFC:n Jos keskustelukumppani ilmoittaa haluavansa lähettää faksin, aktivoi MFC painamalla * 51.

Langattoman ulkoisen puhelimen käyttö

Jos langaton puhelin on kytketty puhelinjohtoon (katso sivu A-3) ja käytät langatonta puhelinta, kun olet poissa laitteen ääreltä, puheluihin on helpompi vastata soittoviiveen aikana. Jos annat MFC:n vastata ensin, sinun on mentävä MFC:n luo ja siirrettävä puhelu langattomaan puhelimeen painamalla **Tel/R**-näppäintä.

Kauko-ohjaustunnusten vaihtaminen

Kauko-ohjaustunnukset eivät toimi kaikissa puhelimissa. Faksin oletusarvoinen vastaanottotunnus on * 51. Puhelun vastaustunnuksen oletus on #51.



Jos puhelu katkeaa, kun yrität käyttää ulkoisen puhelinvastaajan kauko-ohjaustoimintoja, vaihda faksin vastaanottotunnus ja puhelun vastaustunnus. Tunnuksessa on oltava kolme numeroa (esimerkiksi ### ja 999).

- 1 Paina  (**Fax**), jos se ei pala vihreänä.
- 2 Paina **Menu/Set**, **2**, **1**, **4**.
- 3 Valitse **On** (tai **Ei**) painamalla **▲** tai **▼**.
Paina **Menu/Set**.
- 4 Syötä uusi faksin vastaanottotunnus.
Paina **Menu/Set**.
- 5 Syötä uusi puhelun vastaustunnus.
Paina **Menu/Set**.
- 6 Paina **Stop/Exit**.

Ulkoisen laitteen kytkeminen laitteeseen MFC

Ulkoisen puhelimen kytkeminen

Voit kytkeä erillisen puhelimen seuraavassa esitetyllä tavalla.

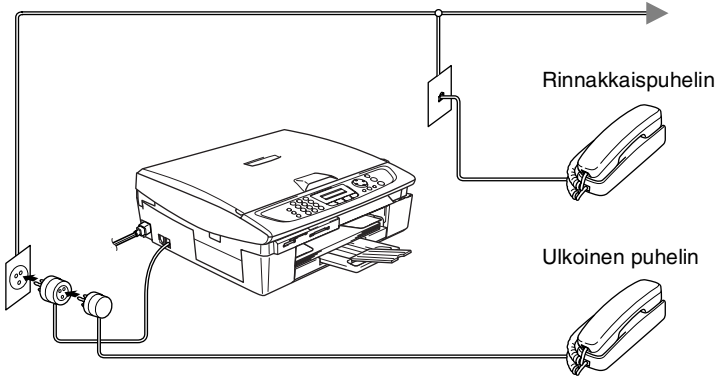

Kun puhelin (tai puhelinvastaaja) on käytössä, näytössä on viesti
Ulk.puh.käytössä.

Ulkoisen puhelinvastaajan kytkeminen

Tapahtumajärjestys

Laitteeseen voi kytkeä puhelinvastaajan. Jos ulkoinen puhelinvastaaja on kytketty samaan puhelinlinjaan kuin MFC, puhelinvastaaja vastaa kaikkiin puheluihin ja MFC "kuuntelee" faksin soittoääniä (CNG-merkkiääniä). Jos MFC kuulee merkkiäänän, se vastaa puheluun ja vastaanottaa faksin. Jos MFC ei kuule merkkiääntä, se antaa puhelinvastaajan jatkaa vastaajaviestin toistamista, minkä jälkeen soittaja voi jättää viestin.

Puhelinvastaajan täytyy vastata neljän soittokerran aikana (suositus on kaksi soittoa). MFC ei kuule merkkiääniä ennen kuin puhelinvastaaja on kytketty päälle, ja neljän soiton jälkeen on vain 8 - 10 sekuntia aikaa jäljellä CNG-merkkiääniä ja faksin "kättelyä" varten. Seuraa huolellisesti tässä oppaassa annettuja ohjeita äänittäessäsi puhelinvastaajan viestiä. Älä käytä ulkoisessa puhelinvastaajassa soitonsäästäjäasetusta, jos se ylittää viisi soittokertaa.



Jos et saa kaikkia lähetettyjä fakseja, lyhennä ulkoisen puhelinvastaajan soittoviiveen asetusta.

⊘ **Älä kytke puhelinvastaajaa muualle samaan puhelinlinjaan.**

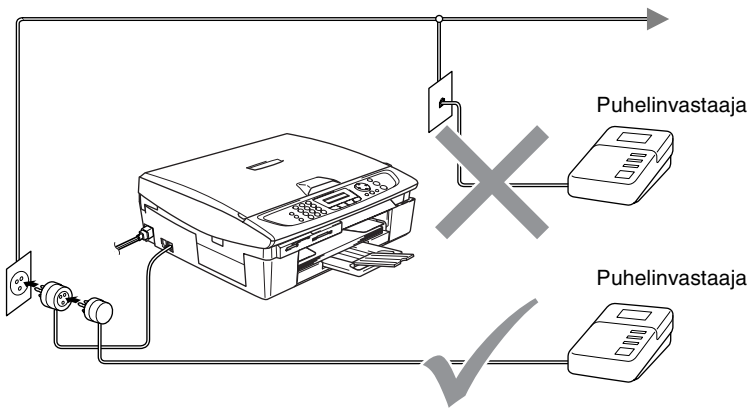

Jos käytät puhelinvastaajaa, näytössä näkyy Ulk. puh. käytössä.

Liittäminen

Ulkoinen puhelinvastaaja on kytkettävä edellä esitetyllä tavalla.

- 1** Aseta ulkopuolinen puhelinvastaajasi soimaan yhden tai kaksi kertaa. (MFC:n soittoviiveasetus ei ole käytettävissä.)
- 2** Nauhoita ulkoisen puhelinvastaajan viesti.
- 3** Aseta puhelinvastaaja ottamaan puhelut vastaan.
- 4** Aseta vastaanottotilan asetukseksi *Ulkoinen/Puhv.* (Katso *Vastaanottotilan valitseminen* sivulla 4-1.)

Vastausviestin nauhoittaminen ulkoiseen puhelinvastaajaan

Ajoitus on tärkeää tätä viestiä nauhoitettaessa. Viestin avulla laite ottaa vastaan fakseja sekä manuaalisesti että automaattisesti.

- 1** Jätä viestin alkuun viisi sekuntia tyhjää. (Näin MFC:llä on aikaa kuunnella automaattisen faksilähettyksen äänimerkkiä, ennen kuin se loppuu.)
- 2** Viestin pituudeksi suositellaan korkeintaan 20 sekuntia.



Vastausviestin alkuun kannattaa jättää viisi sekuntia tyhjää, sillä MFC ei voi kuulla faksin merkkiääntä kaikuvan tai kuuluvan äänen lävitse. Voit ensin kokeilla, vastaanottaako MFC fakseja ilman viiden sekunnin taukoa viestin alussa. Jos vastaanotto ei onnistu, nauhoita vastausviesti uudelleen ja jätä alkuun viisi sekuntia tyhjää.

Vaihdeliitännät

Useimmissa toimistoissa käytetään sisäistä puhelinvaihdetta. MFC on yleensä helppo liittää vaihteeseen, mutta suosittelemme kuitenkin, että pyydät puhelinjärjestelmän asentanutta yhtiötä liittämään MFC:n vaihdeverkkoon. MFC:lle on suositeltavaa varata oma linja.

Jos MFC on kytketty vaihteeseen, pyydä asentajaa liittämään yksikkö järjestelmän viimeiseen linjaan. Siten vältetään yksikön aktivoituminen joka kerta puhelinsoittoa vastaanotettaessa.

Jos asennat MFC:n sisäiseen puhelinvaihteeseen

- 1** Laitteen asianmukaista toimintaa kaikissa tilanteissa ei voida taata sisäisessä puhelinvaihteessa. Mahdollisista ongelmista on ensimmäisenä ilmoitettava puhelinvaihdetta ylläpitävälle yritykselle.
- 2** Jos keskus vastaa kaikkiin soittoihin, vastaustilan asetukseksi suositellaan *Manuaalinen*. Kaikkia saapuvia soittoja tulisi olettaa puhelinsoitoiksi.

Puhelinlinjan mukautetut toiminnot

Jos puhelinlinjassa on vastaajapalvelu, koputustoiminto, koputus/soittajan tunnistus, puhelinvastaaja, hälytysjärjestelmä tai muu mukautettu toiminto, laitteen toiminnassa voi ilmetä ongelmia. (Katso *Tavallisen puhelinlinjan mukautetut toiminnot*. sivulla 11-11.)

Näytöllä ohjelmointi

Käytön helpottamiseksi MFC:n voi ohjelmoida näytöllä navigointinäppäimiä käyttämällä. Helppokäyttöisen ohjelmoinnin ansiosta MFC:n kaikki asetusvaihtoehdot voi ottaa käyttöön vaivattomasti.

Koska MFC ohjelmoidaan näytöllä, olemme laatineet yksit yiskohtaiset ohjelmointiohjeet. Seuraa valikon ja ohjelmointiasetusten vaiheiden läpi opastavia ohjeita näytöllä.

Valikkotaulukko

MFC:n ohjelmointi onnistuu myös ilman Käyttöopasta, jos käytät valikkotaulukkoa, joka alkaa sivulta B-3. Taulukko helpottaa MFC:n ohjelmavalikkojen asetusten ja vaihtoehtojen ymmärtämistä.



Ohjelmoi MFC painamalla ensin **Menu/Set**-näppäintä ja sitten valikon numeroita.





Määrittele esimerkiksi Fax erotuskyky asetukseksi Hieno painamalla **Menu/Set, 2, 2, 2** ja ▲ tai ▼ kunnes näyttöön tulee Hieno. Paina **Menu/Set**.

Paina sitten **Menu/Set**.

Muisti

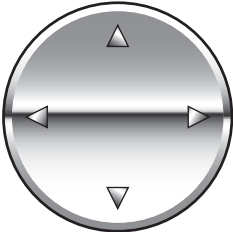
Sähkökatkoksen sattuessa valikon asetukset eivät katoa, sillä ne tallentuvat laitteeseen pysyvästi. Väliaikaiset asetukset (kuten kontrasti, ulkomaatila jne.) saattavat kadota. Myös päivämäärä ja aika on joskus asetettava uudelleen.

Navigointinäppäimet

	 Menu/Set	Avaa valikko Siirry valikon seuraavalle tasolle Hyväksy asetus
		Selaa näytössä olevan valikon läpi
		Palaa takaisin edelliselle valikkotasolle
	 Stop/Exit	Poistu valikosta

Pääset valikkotilaan painamalla **Menu/Set**.

Kun siirryt valikkoon, näyttöön tulee viestejä vuorotellen.

Avaa yleisten asetusten valikko painamalla **1**.

—**TAI**—

Avaa faksivalikko painamalla **2**

—**TAI**—

Avaa kopiointivalikko painamalla **3**

⋮

Avaa perusasetusten valikko painamalla **0**

Valitse ▲▼& Set
1.Yleiset aset.

Valitse ▲▼& Set
2.Fax

Valitse ▲▼& Set
3.Kopio

Valitse ▲▼& Set
0.Perusasetukset

Voit selata valikoita nopeammin painamalla haluamaasi suuntanuolta: ▲ tai ▼.

Kun asetus tulee näyttöön, valitse se painamalla **Menu/Set**.

Sen jälkeen näyttöön tulee valikon seuraava taso.

Siirry valikon seuraavaan asetukseen painamalla ▲ tai ▼.

Paina **Menu/Set**.

Kun lopetat asetusten määrittämisen, näyttöön tulee Hyväksytty.

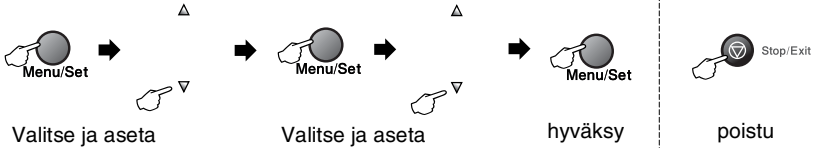

Päävalikko	Alivalikko	Valikon vaihtoehdot	Asetukset	Kuvaukset	Sivu	
1.Yleiset aset.	1.Tilan ajastin	—	5 Min. 2 Min. 1 Min 30 Sek. 0 Sek Ei	Asettaa fiksaustilaan palaamisajan.	2-4	
	2.Paperityyppi	—	Tavallinen Muste Kiiltävä Kalvo	Asettaa paperilokeron paperityypin.	2-4	
	3.Paperikoko	—	Letter Legal A4 A5 10x15cm	Asettaa paperilokeron paperityypin.	2-5	
	4.Äänen voim.	1.Soitto	—	Kovaa Norm. Hilj. Ei	Säätää soittoäänen äänenvoimakkuuden.	2-5
		2.Äänimerkki	—	Kovaa Norm. Hilj. Ei	Säätää äänimerkin äänenvoimakkuuden.	2-6
		3.Kaiutin	—	Kovaa Norm. Hilj. Ei	Säätää kaiuttimen äänenvoimakkuuden.	2-6
	5.Autom. kesäaika	—	On Ei	Automaattinen kesäajan asettaminen.	2-7	
	6.On/Ei aset.	—	Fax vast.ott:On Fax vast.ott:Ei	Mukauttaa Power Save -näppäimen siten, että laite ei vastaanota fakseja virransäästötilassa.	1-5	
7.LCD Kontrasti	—	Vaalea Tumma	Säätää näytön kontrastia.	2-7		



Tehdasasetukset näkyvät lihavoituna.

Päävalikko	Alivalikko	Valikon vaihtoehdot	Asetukset	Kuvaukset	Sivu
2.Fax	1.Vastaanottoas. (Vain faksauksissa)	1.Soittoviive	00-05 (02)	Asettaa soittokertojen lukumäärän, joiden jälkeen MFC vastaa Fax- tai Fax/Puh-tilassa.	4-2
		2.F/P soiton pit	70 Sek 40 Sek 30 Sek 20 Sek	Asettaa kaksoissoittoajan Fax/Puh-tilassa.	4-3
		3.Fax tunnistus	On Ei	Vastaanottaa faksiviestit automaattisesti, jolloin Mono Start tai Colour Start ei tarvitse painaa.	4-4
		4.Kaukokäyttö	On (* 51, #51) Ei	Voit vastata kaikkiin puheluihin rinnakkaispuhelimessa tai ulkoisessa puhelimessa ja kytkeä MFC:n päälle tai pois päältä näppäilemällä tarvittavan tunnuksen. Oletustunnukset voi muuttaa.	A-2
		5.Autom. pien.	On Ei	Pienentää vastaanotettavien faksien kokoa.	4-5
		6.Muist. vast.	On Ei	Tallentaa saapuvat faksit muistiin automaattisesti, jos paperi loppuu kesken.	4-6
		7.Pollaus vast. (ainoastaan MFC-410CN)	Normaali Tunnussa Ajastin	Asettaa MFC:n noutamaan faksiviestin toisesta faksilaitteesta.	4-7
	2.Lähetysasetuks (Vain faksauksissa)	1.Kontrasti	Auto Vaalea Tumma	Vaalentaa tai tummentaa lähetettävää faksia.	3-5
		2.Fax erotuskyky	Normaali Hieno E.Hieno Foto	Asettaa lähetettävien faksien erottelutarkkuuden.	3-6
		3.Ajastin (ainoastaan MFC-410CN)	—	Asettaa ajastettujen faksien lähetysajan 24 tunnin muodossa.	3-12



Tehdasasetukset näkyvät lihavoituna.

Päävalikko	Alivalikko	Valikon vaihtoehdot	Asetukset	Kuvaukset	Sivu
2.Fax (Jatkuu)	2.Lähetysasetuks (Vain faksauksillassa) (Jatkuu)	4.Lisälähetys (ainoastaan MFC-410CN)	On Ei	Yhdistää kaikki samaan numeroon tarkoitetut asetetut faksit ja lähettää ne samaan aikaan yhtenä lähetyksenä.	3-13
		3.Lähetä heti (ainoastaan MFC-210C) 5.Lähetä heti (ainoastaan MFC-410CN)	Ei On Vain seuraava	Faksin voi lähettää ilman muistia.	3-8
		6.Pollaus lähet. (ainoastaan MFC-410CN)	Normaali Tunnussa	Asettaa MFC:n asiakirjan toisen faksilaitteen noudettavaksi.	3-13
		4.Ulkomaanlinja (ainoastaan MFC-210C) 7.Ulkomaanlinja (ainoastaan MFC-410CN)	On Ei	Jos faksien lähettäminen ulkomaille ei onnistu, kytke tämä asetus päälle (On).	3-11
		0.Skannauskoko	Letter A4	Säätää valotustason skannausalueen vastaamaan asiakirjan kokoa.	3-17
		3.Numeromuisti	1.Lyhytvalinta	—	Tallentaa lyhytvalintanumerot, jotka voidaan valita vain muutamaa näppäintä ja Start-painiketta painamalla.
		2.Luo ryhmiä	—	Asettaa ryhmänumeron sarjalähetystä varten.	5-3
	4.Raporttiaset.	1.Lähetysraport.	On On+Kuva Ei Ei+Kuva	Lähetys- ja yhteysraportin alkuasetukset.	7-1
		2.Yhteysrap. väli	7 päivän välein 2 päivän välein 24 h välein 12 h välein 6 h välein Joka 50. Faksi Ei		7-2



Tehdasasetukset näkyvät lihavoituna.

Päävalikko	Alivalikko	Valikon vaihtoehdot	Asetukset	Kuvaukset	Sivu
2.Fax (Jatkuu)	5.Kaukotulostus (ainoastaan MFC-410CN)	1.Eteemp./Tall.	Ei Edelleenlähetyks Fax talletus PC vastaanotto	Asettaa MFC:n lähettämään faksit edelleen, tallentamaan saapuvat faksit muistiin, niin että voit kaukonoutaa ne, vaikka et ole MFC:n lähetyksillä, tai siirtämään faksit tietokoneellesi.	6-2
		2.Kauko-ohjaus	---*	Tunnuksen asetus kaukonoutoa varten.	6-3
		3.Tulosta viesti	—	Tulostaa saapuneet, muistiin tallennetut faksit.	4-5
	6.Peruuta	—	—	Tarkistaa, mitkä tehtävät ovat jonossa, niin että voit halutessasi peruuttaa valitut tehtävät.	3-9
	0.Muut asetukset	1.Läh. esto	—	Estää useimmat toiminnot faksien vastaanottoa lukuun ottamatta.	3-15
		2.Yhteensopivuus	Normaali Perus	Säätää taajuuskorjausta ongelmallisissa lähetyksissä.	11-13
3.Kopio	1.Laatu	—	Paras Normal Nop. vedos	Mahdollistaa asiakirjan tyyppiä vastaavan kopion erottelutarkkuuden valinnan.	8-12
	2.Kirkkaus	—	- o o o o ■ + - o o o ■ o + - o o ■ o o + - o ■ o o o + - ■ o o o o +	Säätää kopioiden kirkkautta.	8-12
	3.Kontrasti	—	- o o o o ■ + - o o o ■ o + - o o ■ o o + - o ■ o o o + - ■ o o o o +	Säätää kopioiden kontrastia.	8-12



Tehtasasetukset näkyvät lihavoituna.

Päävalikko	Alivalikko	Valikon vaihtoehdot	Asetukset	Kuvaukset	Sivu
3.Kopio (Jatkuu)	4.Värisäätö	1.Punainen	P:- o o o o ■ + P:- o o o o □ + P:- o o ■ o o + P:- o ■ o o o + P:- ■ o o o o +	Säätää kopion punaisuutta.	8-13
		2.Vihreä	V:- o o o o ■ + V:- o o o o □ + V:- o o ■ o o + V:- o ■ o o o + V:- ■ o o o o +	Säätää kopion vihreyttä.	
		3.Sininen	S:- o o o o ■ + S:- o o o o □ + S:- o o ■ o o + S:- o ■ o o o + S:- ■ o o o o +	Säätää kopion sinisyyttä.	
4.Valokuvasiiep.	1.Tulostuslaatu	—	Normal Har	Valitsee tulostuslaadun.	9-9
	2.Paperi & koko	—	Letter Kiiltävä 10x15cm kiilt. 13x18cm kiilt. A4 kiiltävä Letter Tavall. A4 tavallinen Letter Mustes. A4 mustesuihku 10x15cm mustes.	Valitsee paperin ja tulostuskoon.	9-9
	3.Kirkkaus	—	- o o o o ■ + - o o o o □ + - o o ■ o o + - o ■ o o o + - ■ o o o o +	Säätää kirkkautta.	9-10
	4.Kontrasti	—	- o o o o ■ + - o o o o □ + - o o ■ o o + - o ■ o o o + - ■ o o o o +	Säätää kontrastia.	9-10



Tehdasasetukset näkyvät lihavoituna.

Päävalikko	Alivalikko	Valikon vaihtoehdot	Asetukset	Kuvaukset	Sivu
4.Valokuvasioep. (Jatkuu)	5.Värin vahv. (ainoastaan MFC-410CN)	Värin vahv.:On Värin vahv.:Ei	1.Valk. vahv. - o o o o ■ + - o o o ■ o + - o o ■ o o + - o ■ o o o + - ■ o o o o +	Säätää valkoisuutta.	9-10
			2.Terävyys - o o o o ■ + - o o o ■ o + - o o ■ o o + - o ■ o o o + - ■ o o o o +	Vahvistaa kuvan tarkkuutta.	
			3.Väritiheys - o o o o ■ + - o o o ■ o + - o o ■ o o + - o ■ o o o + - ■ o o o o +	Säätää kuvan värikyyttä.	
	5.Rajaus (ainoastaan MFC-210C) 6.Rajaus (ainoastaan MFC-410CN)	—	On Ei	Rajaa kuvan marginaalia pitkin kuvan sovittamiseksi paperi- tai tulostuskokoon. Poista toiminto käytöstä, jos haluat tulostaa kuvat kokonaisina tai estää tahattoman rajauksen.	9-12
	6.Reunaton (ainoastaan MFC-210C) 7.Reunaton (ainoastaan MFC-410CN)	—	On Ei	Laajentaa tulostusaluetta paperin reunoihin saakka	9-12
	8.Skan. korttiin (ainoastaan MFC-410CN)	1.Laatu	M/V 200x100 ppt M/V 200 ppt Väri 150 ppt Väri 300 ppt Väri 600 ppt	Mahdollistaa asiakirjan tyyppiä vastaavan skannauksen erottelutarkkuuden valinnan.	2-25* ¹
2.M/V tied.tyyp.			TIFF PDF	Valitsee mustavalkoskannauksen oletustiedostomuodon.	2-26* ¹
3.Väri tie.tyyp.			PDF JPEG	Valitsee väriskannauksen oletustiedostomuodon.	2-27* ¹



Tehdasasetukset näkyvät lihavoituna.

*¹ Katso CD-ROM-levyllä olevaa Ohjelmiston käyttöopasta.

Päävalikko	Alivalikko	Valikon vaihtoehdot	Asetukset	Kuvaukset	Sivu
5.Lähiverkko (ainoastaan MFC-410CN)	1.Aseta TCP/IP	1.BOOT method	Auto Static Rarp Bootp Dhcp	Valitse käyttötarkoitusta parhaiten vastaava BOOT-menetelmä.	Katsa CD-ROM-levyllä olevaa verkkokäyttäjän opasta
		2.IP-osoite	[000-255]. [000-255]. [000-255]. [000-255]	Syötä IP-osoite.	
		3.Aliver.peite	[000-255]. [000-255]. [000-255]. [000-255]	Syötä aliverkkopeite.	
		4.Yhdyskäytävä	[000-255]. [000-255]. [000-255]. [000-255]	Syötä yhdyskäytävän osoite.	
		5.Isäntä	BRN_XXXXXX	Syötä isännän nimi.	
		6.WINS-Asetus	Auto Static	Voit valita WINS-asetustilan.	
		7.WINS-palvelin	(Ensisijainen) 000.000.000.000	Määrittää ensisijaisen tai toissijaisen palvelimen IP-osoitteen.	
		8.Nimipalvelin	(Ensisijainen) 000.000.000.000	Määrittää ensisijaisen tai toissijaisen palvelimen IP-osoitteen.	
		9.APIPA	On Ei	Varaa automaattisesti IP-osoitteen linkki-paikallinen- osoitealueelta.	



Tehdasasetukset näkyvät lihavoituna.

Päävalikko	Alivalikko	Valikon vaihtoehdot	Asetukset	Kuvaukset	Sivu
5.Lähiverkko (ainoastaan MFC-410CN) (Jatkuu)	2.Muut asetukset	1.Ethernet	Auto 100B-FD 100B-HD 10B-FD 10B-HD	Valitsee Ethernet-linkkitilan.	Katsotaan CD-ROM:Hevillä olevaa verkkokäyttäjän opasta
		2.Aikavyöhyke	GMT+2:00	Valitsee oman maasi aikavyöhykkeen.	
	0.Alkuasetukset	—	—	Palauttaa kaikki verkkoasetukset tehtaalla säädetyihin oletusasetuksiin.	
5.Tulosta rap. (ainoastaan MFC-210C) 6.Tulosta rap. (ainoastaan MFC-410CN)	1.Ohje	—	—	Voit tulostaa nämä luettelot ja raportit.	7-3
	2.Pikavalinta	—	—		
	3.Faksiraportti	—	—		
	4.Läh.vahvistus	—	—		
	5.Käytt. aset. (ainoastaan MFC-410CN)	—	—		
	6.Verkkoasetuk. (ainoastaan MFC-410CN)	—	—		
0.Perusasetukset	1.Vastaustila	—	Vain fax Fax/Puh Ulkoinen/Puhv Manuaalinen	Valitse käyttötarkoitusta parhaiten vastaava vastaanottoila.	4-1 4-2
	2.Pvm/Kello	—	—	Asettaa päivämäärän ja kellonajan näyttöön ja lähetettävien faksien faksitunnisteisiin.	2-1
	3.Nimitunnus	—	Fax: Nimi:	Ohjelmoi nimen sekä faksinumeron näkyämään faksattavilla sivuilla.	2-2
0.Perusasetukset (Jatkuu)	5.Linjalvalinta	—	Normaali Keskus ADSL ISDN	Valitsee puhelinlinjatyyppin.	2-3
	0.Kielivalinta	—	Norja Ruotsi Tanska Suomi Englanti	Voit muuttaa näytön kielen haluamaksesi.	11-13



Tehdasasetukset näkyvät lihavoituna.

Tekstin syöttäminen

Ohjelmoidessasi tiettyjä valikon asetuksia, kuten nimitunnusta, saatat joutua näppäilemään MFC-laitteeseen tekstiä. Useimpien numeronäppäinten yläpuolelle on merkitty kolme tai neljä kirjainta. Näppäimissä **0**, **#** ja ***** ei ole kirjaimia, sillä niillä syötetään erikoismerkkejä.

Painamalla toistuvasti samaa numeronäppäintä saat näkyviin haluamasi merkin.

Paina näppäintä	yhden kerran	kaksi kertaa	kolme kertaa	neljä kertaa
2	A	B	C	2
3	D	E	F	3
4	G	H	I	4
5	J	K	L	5
6	M	N	O	6
7	P	Q	R	S
8	T	U	V	8
9	W	X	Y	Z

Välilyöntien syöttäminen

Syötä väli faksinumeroon painamalla ► numeroiden välillä. Syötä välilyönti nimeen painamalla ► merkkien välillä.

Virheiden korjaaminen

Jos syötit väärän kirjaimen ja haluat vaihtaa sen, siirrä kohdistin väärän kirjaimen alle painamalla ◀. Paina sitten **Stop/Exit**. Kohdistimen yläpuolella ja oikealla puolella olevat kirjaimet poistetaan. Syötä sen jälkeen oikea merkki. Voit myös siirtyä taaksepäin ja kirjoittaa väärin kirjainten päälle.

Kirjainten toistaminen

Kun haluat syöttää kirjaimen, joka on samassa näppäimessä kuin edellinen kirjain, siirrä kohdistinta oikealle painamalla ► ja paina näppäintä sitten uudelleen.

Erikoismerkit ja symbolit

Paina *****, **#** tai **0** ja siirrä sitten kohdistin haluamasi erikoismerkin tai symbolin alle painamalla **◀** tai **▶**. Valitse se painamalla **Menu/Set**.

Paina ***** kun haluat (välilyönti) ! " # \$ % & ' () * + , - . / €
merkin

Paina **#** kun haluat : ; < = > ? @ [] ^ _
merkin

Paina **0** kun haluat Ä Ë Ö Ü Æ Ø Å Ñ 0
merkin

Ajastettu faksi (ainoastaan MFC-410CN) Lähettää faksin määritettynä myöhäisempänä ajankohtana samana päivänä.

Automaattinen faksilähetys Faksin lähettäminen ilman, että ulkoisen puhelimen kuuloketta nostetaan.

Automaattinen uudelleenalinta Toiminto, jonka avulla MFC pystyy valitsemaan viimeksi valitun faksinumeron uudestaan viiden minuutin kuluttua, jos faksilähetys ei onnistunut, koska linja oli varattu.

CNG-merkkiäänät Automaattilähetyksen aikana faksin lähettämät äänimerkit, jotka ilmoittavat vastaanottavalle laitteelle, että faksi soittaa.

Erälähetys (ainoastaan MFC-410CN) (Ainoastaan mustavalkoiset faksit) Kaikki samaan numeroon lähetettävät ajastetut faksit lähetetään samaan aikaan. Toiminto säästää lähetyskuluja.

Erittäin hieno erottelutarkkuus 392 x 203 dpi. Tätä käytetään hyvin pienikokoiselle tekstille ja viivagrafiikalle.

Erottelutarkkuus Pysty- ja vaakasuorien viivojen lukumäärä tuumalla. Katso: Normaali, hieno, erittäin hieno ja foto.

Etsintä Sähköinen, aakkosjärjestyksessä oleva luettelo muistiin tallennetuista lyhytvalinta- ja ryhmänumeroista.

F/P-soittoaika Se aika, jonka Brother MFC soi (kun vastaustilaksi on asetettu Fax/Puh) ja pyytää vastaamaan puheluun, johon laite on vastannut.

Faksin merkkiäänät Lähettävien ja vastaanottavien faksien lähettämät signaalit tiedonsiirron aikana.

Faksin talletus (ainoastaan MFC-410CN) Voit tallentaa faksit muistiin.

Faksin tunnistus MFC pystyy vastaamaan faksin CNG-merkkiääniin, vaikka keskeytit faksin vastaamalla puheluun.

- Faksin välitys (ainoastaan MFC-410CN)** Lähettää muistiin vastaanotetun faksiviestin etukäteen ohjelmoituun faksinumeroon.
- Faksin vastaanottotunnus** Näppäile tunnus (* 5 1), kun vastaat faksipuheluun rinnakkaispuhelimesta tai ulkoisesta puhelimesta.
- Fax/Puh** Voit vastaanottaa sekä fakseja että puheluja. Älä käytä tätä tilaa puhelinvastaajan kanssa.
- Foto-erottelutarkkuus** Erottelutarkkuus, joka käyttää harmaan sävyjä valokuvien tarkkaan tulostamiseen.
- Harmaasävy** Käytössä olevien harmaasävyjen tummuusasteet kopioitaessa ja lähetettäessä valokuvia faksilla.
- Hieno erottelutarkkuus** Erottelutarkkuus on 203 x 196 dpi. Sopii pienelle tekstille ja piirroksille.
- Jäljellä olevat tehtävät** Voit tarkistaa, mitkä tehtävät odottavat muistissa, ja peruuttaa tehtäviä yksitellen.
- Kaksoistoiminto** MFC pystyy skannaamaan lähteviä fakseja tai ajastettuja tehtäviä muistiin samalla kun se lähettää faksia tai ottaa vastaan tai tulostaa saapuvaa faksia.
- Kauko-ohjaus (ainoastaan MFC-410CN)** Voit ohjata MFC:tä toisesta äänitajuusvalintaa käyttävästä puhelimesta.
- Kauko-ohjaustunnus (ainoastaan MFC-410CN)** Nelinumeroinen tunnus (--- *), jonka avulla voit soittaa MFC:hen ja käyttää sen toimintoja toisesta laitteesta käsin.
- Käyttäjätiedot (ainoastaan MFC-410CN)** Tulostettu raportti, josta näkyvät MFC:n vallitsevat asetukset.
- Kirkkaus** Kirkkauden säätäminen muuttaa kuvaa tummemmaksi tai vaaleammaksi.
- Kontrasti** Asetus, jolla säädetään faksien tai kopioiden tummuutta ja vaaleutta. Tummiä asiakirjoja vaalennetaan ja vaaleita tummennetaan.
- Koodausmenetelmä** Menetelmä, jolla asiakirjan sisältämät tiedot koodataan. Kaikkien faksilaitteiden täytyy käyttää vähintään Modified Huffman (MH) -standardia. MFC voi käyttää myös tehokkaampia pakkausmenetelmiä, esimerkiksi Modified Read (MR)- ja Modified Modified Read (MMR)- ja JPEG-menetelmiä, jos vastaanottava laite pystyy käyttämään samoja.

Lähetys Faksien lähetys puhelinlinjaa pitkin MFC:stä toiseen faksilaitteeseen.

Lyhytvalinta Valmiiksi ohjelmoitu numero nopeaa numeronvalintaa varten. Käynnistä numeron valinta painamalla **Search/Speed Dial** -näppäintä ja sen jälkeen **#** ja antamalla kaksinumeroinen tunnus. Paina lopuksi **Mono Start** tai **Colour Start**.

Manuaalinen faksi Kun nostat ulkoisen puhelimen kuulokkeen, kuulet vastaanottavan faksin vastaavan soittoon, ennen kuin aloitat lähetysten painamalla **Mono Start** tai **Colour Start**.

Nestekidenäyttö MFC:n näyttöruutu, jossa viestit näkyvät ohjelmoinnin aikana. MFC:n ollessa valmiustilassa päivämäärä ja kellonaika ovat näytössä.

Nimitunnus Tallennetut tiedot, jotka näkyvät faksilla lähetettyjen sivujen yläreunassa. Näitä tietoja ovat lähettäjän nimi ja faksinumero.

Normaali erottelutarkkuus 203 x 97 dpi. Tätä käytetään lähetettäessä normaalikokoista tekstiä ja haluttaessa lähetysten tapahtuvan nopeasti.

Ohje-luettelo MFC tulostaa luettelon kaikista valikoista. Käytä luetteloa laitteen ohjelmoimiseen, jos Käyttöopas ei ole käytettävissä.

Paperi loppu -vastaanotto Vastaanottaa fakseja MFC:n muistiin, kun MFC-laitteessa ei ole paperia.

Peruuta tehtävä Peruuttaa ohjelmoidun tehtävän, kuten ajastetun faksin tai pollauksen.

PhotoCapture Center™ Tulostaa digitaalikameralla otettuja valokuvia. Laitteessa on laadukas, valokuvatasoinen erottelutarkkuus.

Pikavalintaluettelo Luettelo lyhytvalintamuistiin tallennetuista nimistä ja numeroista numerojärjestyksessä.

Pollaus (ainoastaan MFC-410CN) Toiminto, jossa faksi soittaa toiseen faksiin ja noutaa odottamaan asetetun faksiviestin.

Puhelinvastaaja Voit kytkeä ulkoisen puhelinvastaajan MFC-laitteeseen.

Rinnakkaispuhelin Puhelin, jonka numero on sama kuin faksin mutta joka on liitetty toiseen puhelinpistorasiaan.

Ryhmänumero Lyhytvalintanumeroiden yhdistelmät, jotka on tallennettu lyhytvalintapaikkaan sarjalähetystä varten.

Sarjalähetys Mahdollisuus lähettää sama faksiviesti useaan kohteeseen.

Skannaa korttiin (MFC-410CN) Voit skannata mustavalkoisen tai värillisen asiakirjan mediakorttiin. Mustavalkoiset kuvat tallennetaan TIFF- tai PDF-tiedostomuodossa ja värikuvat PDF- tai JPEG-tiedostomuodossa.

Skannaus Paperille painetun asiakirjan lähettäminen sähköisenä kuvana tietokoneeseen.

Soittoäänän äänenvoimakkuus MFC:n soittoäänän äänenvoimakkuus.

Soittoviive Niiden soittokertojen lukumäärä, jonka jälkeen MFC vastaa *Vain fax* ja *Fax/Puh* -tilassa.

Suora lähetys Kun muisti on täynnä, voit lähettää faksit suoraan, ilman muistia.

Tauko Voit asettaa 3,5 sekunnin tauon lyhytvalintapaikkaan tallennetun numerosarjan väliin. Voit asettaa pidemmän tauon painamalla näppäintä **Redial/Pause** tarvittava määrä kertoja.

Tekstintunnistus (OCR) ScanSoft® OmniPage® -ohjelmapaketti muuttaa kuvat tai tekstin muokkaukelpoiseksi tekstiksi.

Ulkoinen puhelin Puhelinvastaaja tai puhelin, joka on kytketty MFC-laitteeseen.

Ulkomaanlinja Tekee väliaikaisia muutoksia faksin äänimerkkeihin mukautuen ulkomaisten puhelinlinjojen ääni- ja ilmastohäiriöihin.

Väliaikaiset asetukset Voit tehdä joitakin asetuksia yksittäisille fakseille tai kopioille muuttamatta oletusasetuksia.

Valikkotila Ohjelmointitila, jossa MFC:n asetuksia muutetaan.

Väritasapaino (ainoastaan MFC-410CN) Ohjelma, joka säätää kuvan värejä tulostusta varten. Säätää terävyyttä, valkoisen vahvuutta ja värien tiheyttä.

Varmistustulostus MFC tulostaa kopion kaikista saapuneista ja muistiin tallennetuista fakseista.

Siten sähkökatkoksen sattuessa viesteistä on olemassa kopio.

Virheenkorjaustila Tunnistaa virheet faksilähetysten aikana ja lähettää uudestaan ne sivut, joissa virhe esiintyi.

Xmit-raportti (Lähetysraportti) Luettelo kaikista lähetyksistä. Raportissa näkyy päivämäärä, kellonaika ja numero.

Yhteensopivuusryhmä Faksin kyky viestiä toisen faksin kanssa. Yhteensopivuus on vahvistettu ITU-T-ryhmien välillä.

Yhteysraportti Luetteloi noin 200 viimeksi vastaanotetun ja lähetetyn faksin tiedot. TX tarkoittaa lähetystä. RX tarkoittaa vastaanottoa.

Yhteysraporttien väli Automaattisesti tulostettavien yhteysraporttien välinen valmiiksi ohjelmoitu ajanjakso. Yhteysraportin voi tulostaa erikseen sen häiritsemättä tätä ohjelmoitua toimintoa.

Yhteysvika (Comm. Error) Faksin lähetysten tai vastaanoton aikana tapahtunut virhe. Johtuu usein ilmastohäiriöistä tai muista häiriöistä.

Äänimerkin äänenvoimakkuus Näppäintä painettaessa tai virheen sattuessa kuuluvan äänimerkin säätö.

T Tekniset tiedot

Tuotekuvaus

Yleistä

Muistikapasiteetti	8 Mt (MFC-210C) 16 Mt (MFC-410CN)
Paperilokero	100 arkkia (80 g/m ²)
Tulostintyyppi	Mustesuihku
Tulostusmenetelmä	Pietso, 74 × 5 suutinta
Nestekidenäyttö	16 merkkiä × 1 rivillä (MFC-210C) 16 merkkiä × 2 rivillä (MFC-410CN)
Virtalähde	220-240V 50/60Hz
Tehonkulutus	(MFC-210C) Virransäästötila: Alle 3.5-wattia Valmiustila: 6.9 Wh tai vähemmän (25°C) Toiminta: 20 Wh tai vähemmän (MFC-410CN) Virransäästötila: Alle 4-wattia Valmiustila: 9 Wh tai vähemmän (25°C) Toiminta: 19 Wh tai vähemmän

Mitat

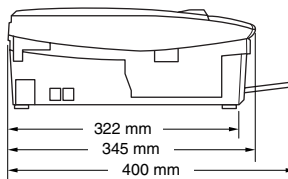
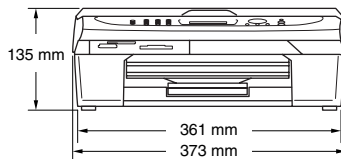

Paino	5 kg	
Melutaso	Toiminta	42,5–51 dB*
		* Riippuu tulostusolosuhteista
Lämpötila	Toiminta:	10-35°C
	Paras tulostuslaatu:	20-33°C
Kosteus	Toiminta:	20-80 % (ilman tiivistymistä)
	Paras tulostuslaatu:	20-80 % (ilman tiivistymistä)

Tulostusmateriaali

Paperin syöttö

Paperilokero

- Paperityyppi:
Tavallinen paperi, mustesuihkupaperi (päällystetty paperi), kiiltävä paperi*², piirtoheitinkalvot*^{1*2} ja kirjekuoret
- Paperikoko:
Letter, Legal*³, Executive, A4, A5, A6, JIS_B5, kirjekuoret (No.10, DL, C5, Monarch, JE4), valokuvakortti, arkistointikortti ja postikortti.
Jos haluat lisätietoja, katso *Paperin paino, paksuus ja lokeron tilavuus* sivulla 1-10.
- Paperilokeron kapasiteetti: Noin 100 arkkia 80 g/m² tavallista paperia

Paperin tulostus

Korkeintaan 25 arkkia A4-kokoista tavallista paperia (tekstipuoli ylöspäin tulostelokeroon)*²

*¹ Käytä vain kalvoja, jotka ovat suositeltuja mustesuihkutulostukseen.

*² Käytettäessä kiiltävää paperia tai piirtoheitinkalvoja suosittelemme arkkien poistamista lokeroista heti tulostuksen jälkeen tekstin tahraantumisen välttämiseksi.

*³ Legal-paperia ei voi pinota ulostulotasolle.

Kopiointi

Väri/musta

**Asiakirjan koko
(ainoastaan MFC-210C)**

Kopiointinopeus

Monta kopiota

Suurennus/pienennys

Erottelutarkkuus

Väri/musta

Leveys valotustasolla: Korkeintaan 216 mm

Pituus valotustasolla: korkeintaan 297 mm

Musta

Korkeintaan 17 sivua minuutissa (A4-arkki)*

Väri

Korkeintaan 11 sivua minuutissa (A4-arkki)*

* Ei sisällä paperin syöttämiseen kuluvaa aikaa.

Perustuu Brotherin malliin. (Fast (nopea) -tila/Pinoava kopiointi)

Kopiointinopeudet vaihtelevat asiakirjan monimutkaisuuden mukaan.

Pinoaa korkeintaan 99 sivua

25-400 % (1 prosentin välein)

Kopion erottelutarkkuus 600 x 1200 dpi (pistettä tuumalla) on tavallista paperia, mustesuihkupaperia tai päällystettyä paperia varten ja erottelutarkkuus 1200 x 1200 dpi piirtoheitinkalvoja varten.

PhotoCapture Center

Käytettävät tietovälineet	CompactFlash® (ainoastaan tyyppi I) (Microdrive™ ei ole yhteensopiva) (Compact I/O -kortteja, kuten Compact LAN -lähiverkkokorttia ja Compact Modem -modeemikorttia, ei tueta.) SmartMedia® (3,3 V) (ei käytettävissä tunnuksen kanssa) Memory Stick® (ei käytettävissä MagicGate™-musiikkitietojen kanssa) SecureDigital™ xD-Picture Card™
Tiedostotunnus	DPOF, EXIF, DCF, EXIF 2.0
(Tietomuoto)	Photo Print: JPEG*, TIFF
(Kuvamuoto)	Skannaa kortille (ainoastaan MFC-410CN): JPEG, PDF (väri) TIFF, PDF (musta)
	* Lomitettu Progressive JPEG -muoto ei ole käytettävissä.
Tiedostojen lukumäärä	Korkeintaan 999 tiedostoa mediakortilla
Kansio	Tiedostojen on oltava mediakortin kansion kolmannessa kerroksessa.
Reunaton	Letter, A4, valokuvakortti (MFC-410CN) Valokuvakortti (MFC-210C)

Faksi

Yhteensopivuus	ITU-T ryhmä 3
Koodausjärjestelmä	MH/MR/MMR/JPEG
Modeemin nopeus	Automaattinen valinta 14400 bittiä sekunnissa
Asiakirjan koko (ainoastaan MFC-210C)	Leveys valotustasolla: Korkeintaan 216 mm Pituus valotustasolla: korkeintaan 297 mm.
Skannausleveys	208 mm
Tulostusleveys	204 mm
Harmaasävy	256 tasoa
Pollaustyypit (ainoastaan MFC-410CN)	Normaali, Tunnussana, Ajastin, sarjapollaus: (vain mustavalkoinen)
Kontrastin säätö	Automaattinen/vaalea/tumma (manuaaliasetus)
Erottelutarkkuus	<ul style="list-style-type: none">• Vaakasuunnassa 203 pistettä/tuumaa (8 pistettä/mm)• Pystysuunnassa - 3,85 viivaa millimetrillä (musta) 7,7 viivaa millimetrillä (väri) Hieno - 7,7 viivaa millimetrillä (musta/väri) Foto - 7,7 viivaa millimetrillä (musta) Erittäin hieno - 15,4 viivaa millimetrillä (musta)
Lyhytvalinta	20 paikkaa (MFC-210C) 80 paikkaa (MFC-410CN)
Sarjalähetys	70 paikkaa (MFC-210C) 130 paikkaa (MFC-410CN)
Automaattinen uudelleenvalinta	3 kertaa 5 minuutin välein
Automaattinen vastaus	0, 1, 2, 3, 4 tai 5 soittoa

Liitäntä	Yleinen puhelinverkko ja sisäinen puhelinvaihe.
Lähetys muistista	Korkeintaan 200* ¹ /170* ² sivua (MFC-210C) Korkeintaan 480* ¹ /400* ² sivua (ainoastaan MFC-410CN)
Paperi loppu -vastaanotto	Korkeintaan 200* ¹ /170* ² sivua (MFC-210C) Korkeintaan 480* ¹ /400* ² sivua (ainoastaan MFC-410CN)

*1 "Sivua" viittaa "Brother Standard Chart No. 1" -standarditaulukkoon (tyypillinen liikekirje, normaali erottelutarkkuus, MMR-koodaus). Pidätämme oikeuden muuttaa teknisiä tietoja ja painettua aineistoa ilman ennakoilmoitusta.

*2 "Sivua" viittaa "ITU-T Test Chart #1" -standarditaulukkoon (tyypillinen liikekirje, normaali erottelutarkkuus, MMR-koodaus). Pidätämme oikeuden muuttaa teknisiä tietoja ja painettua aineistoa ilman ennakoilmoitusta.

Skanneri

Väri/musta	Väri/musta
TWAIN-yhteensopiva	Kyllä (Windows® 98/98SE/Me/2000 Professional/XP) Mac OS® 8.6-9.2/Mac OS® X 10.2.4 tai uudempi
WIA-yhteensopiva	Kyllä (Windows® XP)
Värin syvyys	36-bittinen värinkäsittely (syöttötiedot) 24-bittinen värinkäsittely (tulostiedot)
Erottelutarkkuus	Korkeintaan 19200 × 19200 dpi (interpoloitu)* Korkeintaan 600 × 2400 dpi (optinen)
	* Korkeintaan 1200 x 1200 dpi:n skannaus käyttäen Windows® XP:tä (korkeintaan 19200 x 19200 dpi:n erottelutarkkuus voidaan valita Brother scanner utility-toimintoa käytettäessä)
Skannausnopeus	Väri: korkeintaan 5,93 sekuntia Musta: korkeintaan 3,76 sekuntia (A4-koko, 100 × 100 dpi)
Asiakirjan koko (ainoastaan MFC-210C)	Leveys valotustasolla: Korkeintaan 216 mm Pituus valotustasolla: korkeintaan 297 mm
Skannausleveys	210 mm
Harmaasävy	256 sävyä



Mac OS® X-skannausta tuetaan Mac OS® X 10.2.4 tai uudempi.

Tulostin

Tulostinohjain

Windows® 98/98SE/Me/2000 Professional- ja XP-ohjain, joka tukee Brother Native Compression-tilaa ja kaksisuuntaista tulostusta
Apple® Macintosh® QuickDraw® -ohjain seuraaviin käyttöjärjestelmiin:
Mac OS® 8.6-9.2/Mac OS® X 10.2.4 tai uudempaan

Erottelutarkkuus

Korkeintaan 1200 x 6000 dpi:n erottelutarkkuus*
1200 x 1200 pistettä tuumalla (dots per inch - dpi)
600 x 600 pistettä tuumalla (dots per inch - dpi)
600 x 150 pistettä tuumalla (dots per inch - dpi)

* Tulostuslaatu vaihtelee monista eri syistä, kuten alkuperäisen kuvan erottelutarkkuudesta ja laadusta ja tulostusmateriaalista.

Tulostusnopeus

Korkeintaan 20 sivua minuutissa (musta)*
Korkeintaan 15 sivua minuutissa (värillinen)*

* Perustuu Brotherin malliin.
A4-koko draft-tilassa.

Lukuun ottamatta paperin syöttämiseen kuluvaa aikaa.

Tulostusleveys

204 mm (216 mm)*

* Kun reunaton tulostus on käytössä.

Fontit levyllä

35 TrueType

Reunaton

Letter, A4, A6, valokuvakortti, arkistointikortti, postikortti

Liitännät

USB

Full-speed USB 2.0 -kaapeli, jonka pituus on alle 2 metriä.*

LAN-kaapeli

(ainoastaan MFC-410CN)

Ethernet UTP-kaapeli, luokka 5 tai parempi.

* MFC:ssä on full-speed USB 2.0 -liitäntä. Liitäntä on yhteensopiva hi-speed USB 2.0 -liitäntään. Suurin tiedonsiirtonopeus on kuitenkin 12 megatavua/s. MFC voidaan liittää myös USB 1.1 -liitännällä varustettuun tietokoneeseen.

Tietokoneelle asetetut vaatimukset

Järjestelmän vähimmäisvaatimukset						
Tietokoneen laiteympäristö ja käyttöjärjestelmän versio		Suorittimen vähimmäis-nopeus	Työmuistia (RAM) vähintään	Suositeltu RAM-muistin koko	Vapaa kiintolevytila	
					Ohjaimet	Sovellukset
Windows® -käyttöjärjestelmä* ¹	98, 98SE	Pentium II tai vastaava	32 MB	64 MB	90 MB	130 MB
	Me					
	2000 Professional		64 MB	128 MB		
	XP		128 MB	256 MB		
Apple® Macintosh® -käyttöjärjestelmä	Mac OS® 8.6 (Ainoastaan tulostus ja PC-FAX-lähetys* ³)	Kaikki perusmallit täyttävät vähimmäisvaatimukset	64 MB	64 MB	80 MB	200 MB
	Mac OS® 9.X (Ainoastaan tulostus, skannaus* ² , PhotoCapture Center™ ja PC-FAX-lähetys* ³)					
	Mac OS® X 10.2.4 tai uudempi					
HUOMAUTUS: Kaikki tässä käyttöoppaassa mainitut rekisteröidyt tavaramerkit ovat omistajiensa tavaramerkkejä.						
Uusimmat ohjaimet saat Brother Solutions Centeristä osoitteesta http://solutions.brother.com/						

*¹ Microsoft® Internet Explorer 5 tai uudempi.

*² "Scan"-näppäimen ja suoran verkkoskannauksen (ainoastaan MFC-410CN) tuki toimii ainoastaan Mac® -käyttöjärjestelmissä, joiden versiot ovat Mac OS® X 10.2.4 tai uudemmat.

*³ PC Fax tukee ainoastaan mustavalkoista faksusta.

Tarvikkeet

Muste

MFC käyttää erillisiä mustan, keltaisen, syaanin ja magentan mustepatruunoita, jotka ovat tulostuspästä erillisiä.

Mustepatruunan käyttöikä

Musta: noin 500 sivua 5 prosentin peitolla.
Keltainen, syaani ja magenta: noin 400 sivua 5 prosentin peitolla.

Edellä mainitut luvut perustuvat seuraaviin oletuksiin:

- jatkuva tulostus 600 x 600 dpi:n erottelutarkkuudella tavallisessa tilassa;
- tulostustiheys;
- tulostettujen sivujen lukumäärä;
- tulostuspään automaattinen puhdistus määrävälein (MFC puhdistaa tulostuspään aika ajoin. Tähän kuluu hieman mustetta.) ja
- "Tyhjäksi" ilmoitettuun mustepatruunaan jäänyt muste (Patruunassa pitää olla vähän mustetta, jotta ilma ei kuivata ja vahingoita tulostuspäätä).

Vaihdettavat mustesäiliöt

<Musta> LC900BK, <Syaani> LC900C,
<Magenta> LC900M, <Keltainen> LC900Y

Verkko-ongelmat (ainoastaan MFC-410CN)

Lähiverkko

Voit liittää MFC-laitteen verkkoon verkkotulostusta, verkkoskannausta ja PC Fax-lähetystä varten. Laitteen mukana toimitetaan myös Brother BRAdmin Professional Network Management -ohjelmisto.

Tuki seuraaville

Windows® 98/98SE/Me/2000/XP
Mac OS® 8.6 - 9.2, Mac OS® X 10.2.4 tai uudempi*
Ethernet 10/100 BASE-TX Auto Negotiation

Protokollat

TCP/IP
RARP, BOOTP, DHCP, APIPA, NetBIOS, WINS
LPR/LPD, Port9100, mDNS, FTP

- * Verkkotulostusta ja PC-FAX-toimintoa tukevat Mac OS® 8.6-9.2, Mac OS® 10.2.4 ja uudemmat versiot.
- * Mac OS® 8.6-9.2 (Quick Draw TCP/IP-protokollalla)
- * Mac OS® X 10.2.4 tai uudempi (mDNS)
- * Verkkoskannaus ja -asetusohjelma ovat käytettävissä Mac OS® 10.2.4 -käyttöjärjestelmällä tai uudemmilla.
- * Korttipaikka ei ole käytettävissä Mac OS® 8.6-käyttöjärjestelmässä.

Sisällytetyt apuohjelmat:

BRAdmin Professional (Windows®)



Mac OS® ei tue BRAdmin Professional -ohjelmistoa.

Valinnainen langaton ulkoinen tulostus- ja skannauspalvelin (NC-2200w)

Langaton ulkoinen NC-2200w-tulostus- ja skannauspalvelin (valinnainen)

Verkkotyypit

Tuki seuraaville

Protokollat

Liittämällä MFC:hen valinnaisena saatavan langattoman ulkoisen tulostus- ja skannauspalvelimen (NC-2200w) voit tulostaa ja skannata langattomassa verkossa.

IEEE 802.11b, langaton LAN

Windows® 98/98SE/Me/2000/XP

Mac OS® X 10.2.4 tai uudempi

TCP/IP

ARP, RARP, BOOTP, DHCP, APIPA (Auto IP), WINS/NetBIOS, DNS, LPR/LPD, Port9100, SMB Print, IPP, RawPort, mDNS, TELNET, SNMP, HTTP



Voit määrittää skannausnäppäimen vain yhteen tietokoneeseen verkossa.

Hakemisto

A

Ajastettu erälähetys	3-13
Asetukset	
Nimitunnus (faksin tunniste)	
tekstin syöttäminen	2-2
Päivämäärä ja kellonaika ...	2-1
Automaattinen	
faksin uudelleenvalinta	3-2
faksin vastaanotto	4-1
Faksin tunnistus	4-4
lähetys	3-3

C

CNG-merkkiäänät	1-16
-----------------------	------

E

Erottelutarkkuus	
asettaminen seuraavalle	
faksille	3-6
faksi (normaali, hieno,	
erittäin hieno, foto)	T-5
kopio	T-3
skannaus	T-6
tulostus	T-7

F

Faksi, erillinen	
lähettäminen	3-1
automaattinen	3-3
erottelutarkkuus	3-6
kontrasti	3-5
manuaalinen	3-4
muistista	
(kaksoistoiminto)	3-7
peruuttaminen muistista ..	3-9
Sarjalähetys	3-10
siirtyminen faksautilaan ..	3-1

Suora lähetys	3-8
ulkomaat	3-11
valotustasolta	3-3
värillinen faksi	3-4
yhteensopivuus	11-13
vastaanotto	4-1
Faksin välitys	6-1, 6-5
noutaminen	
kauko-ohjauksella	6-6
ongelmia	11-8, 11-9
pienentäminen paperin	
kokoon sopivaksi	4-5
rinnakkaispuhelimesta ..	A-1
Soittoviive, asettaminen ..	4-2
yhteensopivuus	11-13
Faksin talletus	6-2
kytkeminen päälle	6-2
Faksin tunnistus	4-4
Faksin välitys	
muuttaminen	
kauko-ohjauksella ...	6-5, 6-6
numeron ohjelmoiti	6-1
Faksitalletus	
tulostaminen muistista	4-5
Faksitunnukset	
Faksin vastaanottotunnus ...	A-1
Kauko-ohjaustunnus	6-3
muuttaminen	6-3, A-2
Puhelun vastaustunnus ...	A-1
Fax/Puh-tila	
F/P-soittoaika	4-3
faksien vastaanottaminen ..	A-1
Faksin vastaanottotunnus ..	A-1
kaksoissoitto (puhelut)	4-3
Puhelun vastaustunnus ...	A-1
Soittoviive	4-2
vastaaminen	
rinnakkaispuhelimessa ..	A-1

H

Harmaasävy T-5, T-6

K

Kaksoistoiminto 3-7

Kauko-ohjaus 6-4

 faksien noutaminen 6-6

 komennot 6-5

 tunnus 6-3, 6-4

Käyttöoikeustunnukset,
tallentaminen ja valinta 5-5

Kirjekuoret 1-11

Kopiointi

 kirkkaus 8-8

 kontrasti 8-12

 laatuasetus 8-5, 8-12

 monta 8-2

 oletusasetukset 8-12

 paperikoko 8-8

 paperityyppi 8-7

 Sivun asettelu 8-9

 Suurennus/pienennys 8-4

 väliaikaiset asetukset 8-3

 värien säätö 8-13

 Yksittäinen kopio 8-2

Kunnossapito,
säännöllinen 11-22

Kytkeminen

 ulkoinen puhelin A-3

 ulkoinen puhelinvastaaja ... A-4

L

Lähetyksen esto 3-15

Laitteen kuljetus 11-19

Langaton puhelin A-2

Liitännät

 Ulkoinen

 Puhelinvastaaja A-4

 ulkoinen puhelin A-4

Luottokorttinumerot 5-5

Lyhytvalinta

 muuttaminen 5-2

 tallentaminen 5-1

 valinta 3-2

M

Manuaalinen

 lähetys 3-4

 valinta 3-1

 vastaanotto 4-1

MFC:n ohjelmointi B-1, B-2

Muisti B-1

Muistin suojaus 3-14, 3-17

Musteen pistelaskin 11-24

Mustepatruunat

 musteen määrän

 tarkistaminen 11-18

 vaihtaminen 11-24

N

Nestekidenäyttö

 kontrasti 2-7

 Ohje-luettelo 7-3

O

Ohjauspaneelin esittely 1-2

OHJE

 Nestekidenäytön viestit B-1

 navigointinäppäimien

 käyttö B-2

 Valikkotaulukko B-1, B-3

P

Päivämäärä ja kellonaika 2-1

Paperi 1-7, T-2

 Koko 2-5

 Tyyppi 2-4

Peruuttaminen

 Faksin välitys 6-1

 faksitehtävät muistissa 3-9

Teksti, syöttäminen	B-11
erikoismerkit	B-12
Tila, siirtyminen	
Faksi	3-1
Kopiointi	8-1
PhotoCapture Center™	1-2
Skannaus	1-2
Tulostus	
alue	1-11
erottelutarkkuus	T-7
faksi muistista	4-5
laadun parantaminen	11-14
ohjaimet	T-7
ongelmia	11-8, 11-9
paperitukokset	11-5
raportti	7-3
tekniset tiedot	T-7
Turvaohjeet	iv, 10-2

U

Ulkoinen puhelin, kytkeminen	A-3
---------------------------------------	-----

V

Vaihdeliitännät	A-7
Valikkovalintataulukko	B-1
Valinta	
automaattinen lähetys	3-3
faksin automaattinen uudelleenvalinta	3-2
käyttöoikeustunnukset ja luottokorttinumerot	5-5
Lyhytvalinta	3-2
manuaalinen	3-1
Ryhmät	3-10
tauko	5-5
Vastaanottotila	4-1
Fax/Puh	4-1
Manuaalinen	4-1
Ulkoinen puhelinvastaaja ...	4-1

Vain fax	4-1
Vianetsintä	11-1
musteen määrän tarkistaminen	11-18
ongelmia laitteen toiminnassa	
Faksien lähettäminen ..	11-10
Faksien vastaanottaminen	11-10
Faksien vastaanottaminen ja tulostaminen	11-9
Kopiointiongelmat	11-11
Ohjelmisto-ongelmia ...	11-11
PhotoCapture Center™ -ohjelman ongelmia ..	11-12
puhelinlinja	11-13
Puhelinlinja tai yhteys ..	11-10
Saapuvien puheluiden käsittely	11-11
Skannausongelmia	11-11
Tulostus	11-8, 11-9
Verkon ongelmat	11-12
paperitukos	11-5
tulostuslaatu	11-14
virheviestit nestekidenäytössä	11-1
Virheenkorjaustila	1-17
Virheviestit nestekidenäytössä	11-1
Aloitus ei toimi	11-3
Ei talletettu	3-2
Muisti täynnä	11-2
Muste loppu	11-4
Pian loppu	11-4
Puhd. ei toimi	11-3
Skann. ei toimi	11-3
Tarkista paperi	11-2
Tulost. ei toimi	11-3
Vaihto ei toimi	11-3
Yht. vika	11-4

Ä

Äänenvoimakkuus,

asettaminen	2-5
äänimerkki	2-6
kaiutin	2-6
soitto	2-5

Kauko-ohjauskortti (ainoastaan MFC-410CN)

Jos aiot ottaa vastaan faksiviestejä, kun et ole MFC:n lähettyvillä, on hyvä kantaa mukana alla olevaa kaukokäyttökorttia, jossa on kaukokäytön ohjeet. Leikkaa kortti irti ja taita se esim. lompakkoon sopivaksi. Kun pidät sen aina käsillä, MFC:n faskin välityks- ja kauko-ohjaustoimintojen käyttö on vaivatonta.

<p>VASTAANOTTOTILAN TARKISTAMINEN Paina 97 1 1 pitkä äänimerkki — sinulle on faksiviestejä 3 lyhyttä äänimerkkiä — ei viestejä</p>	<p>KAUKO-OHJAUSKORTTI</p> <p>Kauko-ohjaustunnuksen käyttäminen</p> <ol style="list-style-type: none">1 Soita faksinumeroon äänitajuusvalintaa käyttävästä puhelimesta tai faksilaitteesta.2 Syötä kauko-ohjaustunnuksen välittömästi sen jälkeen, kun laite vastaa puhelua (kolme numeroa ja ✳).3 Laite ilmoittaa äänimerkeillä saapuneista viesteistä: 1 pitkä äänimerkki — sinulle on faksiviestejä Ei äänimerkkiä — ei viestejä4 Syötä komento kuultuasi kaksi lyhyttä äänimerkkiä.5 Kun olet lopettanut, nollaa laite painamalla 90.6 Sulje puhelin.
--	--

Kauko-ohjauksen muuttaminen

- 1 Paina Menu/Set, 2, 5, 2
- 2 * -merkkiä ei voi muuttaa.
Sytöä kohtinumeroimen luku 000-999.
- 3 Paina Menu/Set.
- 4 Paina Stop/Exit.

Kauko-ohjauksen komennot

FAKSIIN VÄLTYKSEN ASETUKSEN MUUTTAMINEN
Paina 9 5
Valitse Toinninon poisto käytöstä painamalla 1.
Faksin välitys painamalla 2

Taita →

Ohjelmoi faksin välitysnúmero, ja paina 4. Syötä uusi faksinumero, johon haluat faksiviestitsi välitettävän, ja numeron jälkeen ##.
Kytke faksialennus päälle painamalla 6.

FAKSIIN NOUTAMINEN

FAKSIIN NOUTAMINEN
Paina 9 6
Valitse Kaikkien faksien noutaminen painamalla 2, syötä sitten haluamasi faksialteen numero ja nappalle numeron loppuun ## ##.
Äänimerkin kuuluvasti silje puhelin ja odota.
Poista kaikki faksiviestit painamalla 3.

← Taita

At your side.
brother®

**Vieraile Brotherin www-sivustossa
<http://www.brother.com>**

Tämä laite on hyväksytty käytettäväksi ainoastaan siinä maassa, missä se on ostettu. Paikalliset Brother-yhtiöt ja niiden edustajat tukevat ainoastaan kyseisessä maassa ostettuja laitteita.



FIN
LF5820013