

At your side.  
**brother**®

# GUIDA DELL'UTENTE

MFC-210C

MFC-410CN



At your side.  
**brother**®

## **Per chiamare il servizio assistenza clienti**

**Si prega di completare le seguenti informazioni a titolo di riferimento futuro:**

**Numero modello: MFC-210C e MFC-410CN  
(Cerchiare il numero del modello)**

**Numero seriale:\*** \_\_\_\_\_

**Data dell'acquisto:** \_\_\_\_\_

**Luogo dell'acquisto:** \_\_\_\_\_

**\* Il numero seriale è posto sul retro dell'unità. Conservare la Guida dell'Utente con la ricevuta della vendita quale documentazione permanente dell'acquisto, in caso di furti, incendi o servizi inerenti la garanzia.**

**Registrare il prodotto on-line all'indirizzo**

**<http://www.brother.com/registration>**

Registrando il prodotto con Brother, verrete registrati come titolare originale del prodotto.

QUESTO APPARECCHIO FUNZIONA CON UNA LINEA PSTN ANALOGICA A DUE FILI  
DOTATA DEL CONNETTORE CORRETTO

## **INFORMAZIONI SULLA VALIDITÀ**

---

Brother informa che questo prodotto può presentare problemi di funzionamento in un Paese diverso da quello in cui era stato originariamente acquistato e non offre alcuna garanzia nell'eventualità che esso sia utilizzato su linee di telecomunicazione pubbliche in un altro Paese.

## **Avviso su redazione e pubblicazione**

---

La presente guida è stata redatta e pubblicata sotto la supervisione di Brother Industries Ltd. e comprende la descrizione e le caratteristiche tecniche più aggiornate del prodotto.

Il contenuto della guida e le caratteristiche tecniche del prodotto sono soggetti a modifiche senza preavviso.

Brother si riserva il diritto di apportare modifiche senza preavviso alle caratteristiche e ai materiali qui acclusi e declina qualunque responsabilità per eventuali danni (compresi danni indiretti) derivanti da errori o imprecisioni contenuti nei materiali presentati, compresi, ma non limitati a, errori tipografici e di altro tipo relativi alla pubblicazione.



“EC” Declaration of Conformity

Manufacturer

Brother Industries, Ltd.  
15-1, Naeshiro-cho, Mizuho-ku,  
Nagoya 467-8561, Japan

Plant

Brother Industries (Shen Zhen) Ltd  
G02414-1, Bao Chang Li Bonded  
Transportation Industrial Park,  
Bao Long Industrial Estate,  
Longgang, Shenzhen, China

Herewith declare that:

Products description: Facsimile Machine  
Type: : Group 3  
Model Name : MFC-210C, MFC-410CN

is in conformity with provisions of the R & TTE Directive (1999/5/EC) and we declare compliance with the following standards :

Standards applied :

Harmonized :

Safety : EN60950:2000

EMC : EN55022:1998 Class B

EN55024:1998

EN61000-3-2:2000

EN61000-3-3:1995

Year in which CE marking was First affixed : 2004

Issued by : Brother Industries, Ltd.

Date : 25th February, 2004

Place : Nagoya, Japan

Signature :

Takashi Maeda

Manager

Quality Management Group

Quality Management Dept.

Information & Document Company

# Dichiarazione di conformità CEE in base alla Direttiva R e TTE

## Produttore

Brother Industries, Ltd.  
15-1, Naeshiro-cho, Mizuho-ku,  
Nagoya 467-8561, Giappone

## Stabilimento

Brother Industries (Shen Zhen) Ltd  
G02414-1, Bao Chang Li Bonded  
Transportation Industrial Park,  
Bao Lung Industrial Estate,  
Longgang, Shenzhen, Cina

Con la presente dichiara che:

Descrizione dei prodotti : Apparecchio facsimile  
Tipo : Gruppo 3  
Nome del modello : MFC-210C, MFC-410CN

sono conformi alle disposizioni contenute nella Direttiva R e TTE (1999/5/EC) e rispondenti ai seguenti standard:

Standard applicati:

Armonizzati:

Sicurezza : EN60950:2000  
EMC : EN55022:1998 Classe B  
EN55024:1998  
EN61000-3-2:2000  
EN61000-3-3:1995

Anno di prima apposizione della marcatura CE: 2004







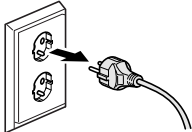

Rilasciato da : Brother Industries, Ltd.  
Data : 25 febbraio 2004  
Luogo del rilascio : Nagoya, Giappone

# Precauzioni per la sicurezza

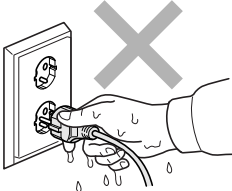
## Per utilizzare l'apparecchio MFC in modo sicuro

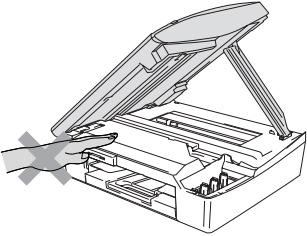
Fare riferimento a queste istruzioni per una consultazione futura e prima di procedere a qualsiasi intervento di manutenzione.

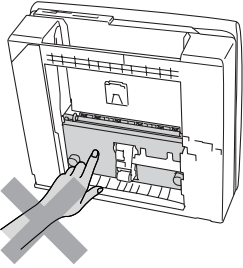
### AVVERTENZA

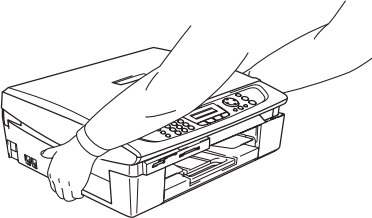
	<p>L'apparecchio MFC contiene elettrodi ad alta tensione. Prima di procedere alla pulizia dell'apparecchio MFC, accertarsi di scollegare come prima cosa il cavo della linea telefonica e il cavo elettrico dalla presa di alimentazione.</p> 	 <p>Non maneggiare la spina con le mani bagnate. Questo potrebbe causare una scossa elettrica.</p> 
	<p>Per prevenire infortuni, si raccomanda di non poggiare le mani sul bordo dell'MFC, sotto il coperchio dello scanner.</p> 	 <p>Per prevenire infortuni, si raccomanda di non toccare l'area evidenziata nell'illustrazione.</p> 
	<p>Quando si sposta l'apparecchio MFC, è necessario sollevarlo dalla base e sostenerlo da entrambi i lati, nel modo indicato in figura. <b>NON</b> trasportare l'apparecchio MFC sostenendolo dal coperchio dello scanner.</p> 	

## **AVVERTENZA**

- Si raccomanda cautela durante l'installazione o la modifica di linee telefoniche. Prima di toccare fili o terminali non isolati, verificare sempre che la linea telefonica sia scollegata dalla presa a muro. Non collegare mai cavi telefonici durante un temporale. Non installare mai una presa telefonica a parete dove è presente umidità.
- Questo prodotto deve essere installato nelle vicinanze di una presa di corrente facilmente accessibile. In caso di emergenza, scollegare il cavo di alimentazione dalla presa, in modo da escludere completamente l'alimentazione.

### **ISTRUZIONI IMPORTANTI PER LA SICUREZZA**

Durante l'utilizzo del proprio apparecchio telefonico, per ridurre il rischio di incendi, scosse elettriche e danni alle persone, è importante osservare sempre delle semplici precauzioni di sicurezza tra le quali:

1. Non utilizzare il prodotto nelle vicinanze di acqua, ad esempio vicino a una vasca da bagno, a un lavandino, a un acquaio o una vasca per la biancheria, in uno scantinato umido o vicino a una piscina.
2. Evitare di utilizzare questo prodotto durante un temporale. Esiste il rischio, seppure improbabile, di scariche elettriche in presenza di fulmini.
3. Non utilizzare questo prodotto per comunicare la presenza di una perdita di gas nelle vicinanze della perdita stessa.

**CONSERVARE QUESTE ISTRUZIONI**

# Scelta del luogo di installazione

Posizionare l'apparecchio MFC su una superficie piana e stabile, non soggetta a vibrazioni o ad urti, ad esempio una scrivania. Collocare l'apparecchio MFC vicino ad una presa del telefono e ad una normale presa elettrica provvista di messa a terra. Scegliere un punto di installazione dove la temperatura resti compresa tra 10 e 35°C.

## ! Cautela

- Evitare di installare l'apparecchio MFC in punti molto trafficati.
- Evitare di posizionare l'apparecchio MFC sulla moquette.
- Non installare vicino a sorgenti di calore, condizionatori d'aria, acqua, prodotti chimici o frigoriferi.
- Non esporre l'apparecchio MFC alla luce solare diretta, ad eccessivo calore, umidità o polvere.
- Non collegare l'apparecchio MFC a prese elettriche azionate da interruttori a muro o temporizzatori automatici.
- In caso di discontinuità nell'erogazione di corrente, l'apparecchio MFC può perdere tutti i dati contenuti in memoria.
- Non collegare l'apparecchio MFC ad un impianto condiviso con grosse apparecchiature elettriche o altri dispositivi che possono determinare interruzioni dell'alimentazione elettrica.
- Evitare fonti di interferenza quali diffusori acustici o unità base di telefoni senza fili.

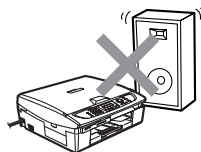
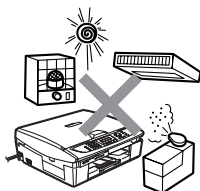



# Guida di consultazione rapida

## Invio di fax in bianco e nero

### Trasmissione automatica

#### Invio di fax

- 1 Se non è illuminato in verde, premere  (**Fax**).
- 2 Caricare il documento.
- 3 Comporre il numero di fax utilizzando i numeri di Chiamata veloce, il tasto Ricerca o la tastiera.
- 4 Premere **Inizio Mono**.  
L'apparecchio MFC inizia la scansione della prima pagina.

Pag. Successiva?  
1. Si 2. No (Comp.)

- 5 Premere **2** per iniziare a comporre il numero.  
Premere **Stop/Uscita** per cancellare l'operazione.

#### Per inviare più di una pagina

- 1 Se non è illuminato in verde, premere  (**Fax**).
- 2 Caricare il documento.
- 3 Comporre il numero di fax utilizzando i numeri di Chiamata veloce, il tasto Ricerca o la tastiera.
- 4 Premere **Inizio Mono** o **Inizio Colore**.  
L'apparecchio MFC inizia la scansione della prima pagina.

Pag. Successiva?  
1. Si 2. No (Comp.)

- 5 Premere **1**.
- 6 Mettere la pagina successiva sul piano dello scanner.  
Premere **Menu/Set**.  
L'apparecchio MFC inizia la scansione. (Ripetere i punti 5 e 6 per ognuna delle pagine successive).
- 7 Premere **2** per iniziare a comporre il numero.  
Premere **Stop/Uscita** per cancellare l'operazione.

## Memorizzazione di numeri

### Memorizzazione numeri di Chiamata veloce

- 1 Premere **Menu/Set, 2, 3, 1**.
- 2 Utilizzando la tastiera, inserire un numero di due cifre per identificare la posizione del numero di chiamata veloce, quindi premere **Menu/Set**.
- 3 Digitare un numero (massimo 20 cifre) e premere **Menu/Set**.
- 4 Inserire un nome al massimo di 15 caratteri (o lasciare vuoto), quindi premere **Menu/Set**.
- 5 Premere **Stop/Uscita**.

## Composizione numero

### Composizione veloce

- 1 Se non è illuminato in verde, premere  (**Fax**).
- 2 Caricare il documento.
- 3 Premere **Ricerca/Chiam.Veloce**, premere #, quindi premere le due cifre associate al numero di chiamata veloce.
- 4 Premere **Inizio Mono** o **Inizio Colore**.

### Utilizzo della Ricerca

- 1 Se non è illuminato in verde, premere  (**Fax**).
- 2 Caricare il documento.
- 3 Premere **Ricerca/Chiam.Veloce**, e digitare la prima lettera del nome da cercare.
- 4 Premere ◀ o ▶ per ricercare nella memoria.
- 5 Premere **Inizio Mono** o **Inizio Colore**.

## Riproduzione di copie

- 1 Premere  (**Copia**) per accendere la spia verde.
- 2 Caricare il documento.
- 3 Premere **Inizio Mono** o **Inizio Colore**.

# Sommario

## 1

<b>Introduzione .....</b>	<b>1-1</b>
Utilizzo di questa Guida .....	1-1
Consultazione della Guida.....	1-1
Simboli utilizzati in questa Guida.....	1-1
Pannello dei comandi .....	1-2
Attivazione dell'apparecchio in modalità Risparmio energetico.....	1-4
Impostazione Risparmio energetico .....	1-5
Caricamento documenti.....	1-6
Utilizzo del piano dello scanner .....	1-6
Informazioni sulla carta.....	1-7
Carta consigliata.....	1-7
Manipolazione e uso di carta speciale.....	1-8
Tipo e formato carta per ciascuna funzione .....	1-9
Grammatura, spessore e capacità carta .....	1-10
Capacità del supporto uscita carta .....	1-10
Area di stampa .....	1-11
Come caricare carta, buste e cartoline.....	1-12
Per caricare carta o altro .....	1-12
Per caricare le buste .....	1-14
Per caricare cartoline .....	1-15
Informazioni sugli apparecchi telefax .....	1-16
Toni fax e collegamento (“handshake”).....	1-16
ECM (Modalità correzione errori) .....	1-17

## 2

<b>Preparazione dell'apparecchio .....</b>	<b>2-1</b>
Impostazioni iniziali.....	2-1
Impostazione della data e dell'ora .....	2-1
Impostazione della modalità di composizione a toni o impulsi .....	2-1
Impostazione dell'identificativo .....	2-2
Impostazione del tipo di linea telefonica.....	2-3
PABX e TRASFERIMENTO .....	2-3
Impostazione generale .....	2-4
Impostazione della funzione Timer modalità .....	2-4
Impostazione del tipo di carta.....	2-4
Impostazione del formato carta .....	2-5
Impostazione del volume della suoneria .....	2-5
Impostazione del volume del segnale acustico .....	2-6
Impostazione del volume del diffusore .....	2-6
Attivazione automatica dell'ora legale estiva.....	2-7
Impostazione del contrasto del display.....	2-7

<b>Impostazioni per l'invio .....</b>	<b>3-1</b>
Come inserire la modalità fax .....	3-1
Come comporre i numeri .....	3-1
Composizione manuale .....	3-1
Composizione veloce.....	3-2
Ricerca.....	3-2
Ricomposizione numero fax .....	3-2
Come eseguire il fax (B&N e colore) .....	3-3
Trasmissione automatica.....	3-3
Trasmissione di fax a colori .....	3-4
Trasmissione manuale.....	3-4
Operazioni base di invio .....	3-5
Invio di fax con impostazioni multiple .....	3-5
Contrasto .....	3-5
Risoluzione fax .....	3-6
Accesso duplice (Non disponibile per i fax a colori) ...	3-7
Trasmissione in tempo reale.....	3-8
Verifica dell'operazione programmata .....	3-9
Annullamento di un fax in corso.....	3-9
Cancellazione di un'operazione programmata .....	3-9
Operazioni di invio avanzate.....	3-10
Trasmissione circolare	
(Non disponibile per i fax a colori) .....	3-10
Modalità Overseas.....	3-11
Fax differiti (Non disponibile per i fax a colori)	
(solo MFC-410CN) .....	3-12
Trasmissione cumulativa differita	
(Non disponibile per i fax a colori)	
(solo MFC-410CN) .....	3-13
Impostazione della trasmissione polling (Standard)	
(Non disponibile per i fax a colori)	
(solo MFC-410CN) .....	3-13
Impostazione della trasmissione polling con codice di	
sicurezza (Non disponibile per i fax a colori)	
(solo MFC-410CN) .....	3-14
Blocco TX .....	3-15
Impostazione parola chiave.....	3-16
Modifica della parola chiave per il blocco TX .....	3-16
Attivazione Blocco TX.....	3-16
Disattivazione Blocco TX.....	3-17
Invio di fax in formato lettera dal piano dello	
scanner.....	3-17

## 4

<b>Impostazioni di ricezione .....</b>	<b>4-1</b>
Operazioni base di ricezione .....	4-1
Selezione della modalità Ricezione.....	4-1
Selezione e modifica della modalità Ricezione .....	4-2
Impostazione Numero squilli .....	4-2
Impostazione del N. squilli F/T	
(solo per la modalità Fax/Tel) .....	4-3
Riconoscimento fax .....	4-4
Stampa ridotta di un documento fax in arrivo	
(Riduzione automatica) .....	4-5
Stampa di un fax dalla memoria (solo MFC-410CN) .....	4-5
Ricezione in memoria	
(non disponibile per la ricezione fax a colori) .....	4-6
Polling (solo MFC-410CN).....	4-7
Polling protetto .....	4-7
Impostazione ricezione polling (Standard) .....	4-7
Impostazione ricezione Polling con codice di sicurezza ....	4-8
Impostazione Ricezione polling differita .....	4-8
Polling sequenziale .....	4-9

## 5

<b>Numeri a composizione veloce e opzioni di</b>	
<b>composizione .....</b>	<b>5-1</b>
Memorizzazione di numeri per la composizione facilitata .....	5-1
Memorizzazione numeri di Chiamata veloce.....	5-1
Modifica dei numeri di Chiamata veloce.....	5-2
Impostazione dei gruppi per la Trasmissione circolare...	5-3
Opzioni di composizione dei numeri.....	5-5
Codici di accesso e numeri di carta di credito .....	5-5
Pausa .....	5-5
Toni o Impulsi .....	5-6

## 6

<b>Opzioni remote per la trasmissione fax</b>	
<b>(solo per il modello MFC-410CN)</b>	
<b>(Non disponibile per i fax a colori).....</b>	<b>6-1</b>
Impostazione Inoltro fax .....	6-1
Impostazione Memorizzazione fax .....	6-2
Impostazione PC Fax Rx.....	6-2
Disattivazione opzioni fax remoto.....	6-3
Impostazione del codice di accesso remoto.....	6-3
Recupero remoto .....	6-4
Utilizzo del Codice di accesso remoto.....	6-4
Comandi remoti .....	6-5
Recupero dei messaggi fax.....	6-6
Modifica del numero di Inoltro fax.....	6-6

<b>Stampa rapporti .....</b>	<b>7-1</b>
Impostazioni fax e attività .....	7-1
Personalizzazione del rapporto di verifica della trasmissione .....	7-1
Impostazione Tempo Giornale.....	7-2
Stampa rapporti .....	7-3
Per stampare un rapporto.....	7-3

<b>Riproduzione di copie .....</b>	<b>8-1</b>
Utilizzo dell'apparecchio MFC come fotocopiatrice .....	8-1
Selezionare modalità Copia.....	8-1
Riproduzione di una copia singola.....	8-2
Copie multiple.....	8-2
Interruzione copia .....	8-2
Utilizzo del tasto Opzioni Copia (Impostazioni provvisorie).....	8-3
Modifica delle impostazioni provvisorie di copia .....	8-4
Aumento velocità di copia o miglioramento qualità ....	8-5
Ingrandimento o riduzione dell'immagine copiata...	8-6
Impostazione tipo di carta.....	8-7
Impostazione formato carta .....	8-8
Regolazione luminosità .....	8-8
Realizzazione di N copie in 1 o di poster (Layout pagina) (solo MFC-410CN) .....	8-9
Modifica delle impostazioni di copia predefinite.....	8-12
Aumento velocità di copia o miglioramento qualità...	8-12
Regolazione luminosità.....	8-12
Regolazione contrasto .....	8-12
Regolazione della saturazione del colore .....	8-13
Restrizioni legali.....	8-14

<b>Walk-Up PhotoCapture Center™ .....</b>	<b>9-1</b>
Introduzione .....	9-1
Requisiti del PhotoCapture Center™ .....	9-2
Preparazione all'utilizzo dell'apparecchio .....	9-3
Stampa Indice (Miniature) .....	9-5
Stampa immagini .....	9-6
Stampa DPOF .....	9-8
Modifica delle impostazioni predefinite .....	9-9
Aumento velocità di stampa o miglioramento qualità .....	9-9

Impostazione formato e carta .....	9-9
Regolazione luminosità .....	9-10
Regolazione contrasto.....	9-10
Miglioramento colore (solo MFC-410CN) .....	9-10
Ritaglio .....	9-12
Senza bordo .....	9-12
Interpretazione dei messaggi d'errore .....	9-13
Utilizzo di PhotoCapture Center™ dal PC .....	9-14
Utilizzo di PhotoCapture Center™ per la scansione di documenti .....	9-14

## 10

<b>Informazioni importanti .....</b>	<b>10-1</b>
Per la vostra sicurezza .....	10-1
Connessione LAN (solo MFC-410CN) .....	10-1
Dichiarazione di conformità internazionale ENERGY STAR® .....	10-1
Istruzioni importanti di sicurezza .....	10-2
Marchi di fabbrica .....	10-4

## 11

<b>Risoluzione dei problemi e manutenzione ordinaria .....</b>	<b>11-1</b>
Risoluzione dei problemi .....	11-1
Messaggi d'errore.....	11-1
Inceppamento stampante o inceppamento carta .....	11-5
La carta è inceppata nel vassoio carta .....	11-5
La carta si è inceppata all'interno dell'apparecchio MFC.....	11-6
In caso di difficoltà con l'apparecchio MFC .....	11-8
Compatibilità.....	11-13
Consigli per migliorare la qualità di stampa.....	11-14
Pulizia della testina di stampa .....	11-14
Verifica della qualità di stampa.....	11-15
Verifica dell'allineamento di stampa .....	11-17
Controllo del livello d'inchiostro .....	11-18
Imballaggio e spedizione dell'apparecchio MFC ....	11-19
Manutenzione ordinaria .....	11-22
Pulizia dello Scanner .....	11-22
Pulizia della piastra della stampante dell'apparecchio .....	11-23
Sostituzione delle cartucce d'inchiostro.....	11-24

**A**

<b>Appendice A .....</b>	<b>A-1</b>
Funzioni avanzate di ricezione .....	A-1
Utilizzo di telefoni in derivazione.....	A-1
Solo per la modalità Fax/Tel .....	A-1
Modalità Fax/Tel in condizione di risparmio energetico.....	A-2
Utilizzo di un telefono senza fili esterno.....	A-2
Modifica dei codici remoti .....	A-2
Collegamento del dispositivo esterno all'apparecchio MFC .....	A-3
Collegamento di un telefono esterno .....	A-3
Collegamento di una segreteria telefonica esterna (TAD) .....	A-4
Sequenza .....	A-4
Collegamenti.....	A-6
Registrazione del messaggio in uscita (OGM) su un dispositivo TAD esterno.....	A-6
Collegamenti multilinea (PBX) .....	A-7
In caso di funzionamento combinato dell'apparecchio MFC con un PBX.....	A-7
Funzioni personalizzabili sulla linea telefonica .....	A-7

**B**

<b>Appendice B .....</b>	<b>B-1</b>
Programmazione a schermo.....	B-1
Tabella Menu .....	B-1
Memorizzazione.....	B-1
Tasti Navigazione .....	B-2
Digitazione testo .....	B-11
Inserimento di spazi.....	B-11
Correzioni .....	B-11
Ripetizione di lettere .....	B-11
Caratteri speciali e simboli .....	B-12

**G**

<b>Glossario .....</b>	<b>G-1</b>
------------------------	------------

**S**

<b>Specifiche tecniche .....</b>	<b>S-1</b>
Descrizione del prodotto .....	S-1
Generale .....	S-1
Supporti di stampa.....	S-2
Copia .....	S-3
PhotoCapture Center.....	S-4
Fax.....	S-5
Scanner .....	S-6
Stampante .....	S-7



Interfacce .....	S-7
Requisiti del computer .....	S-8
Materiali di consumo.....	S-9
Rete (LAN) (solo MFC-410CN) .....	S-10
Server opzionale esterno Stampa/Scansione senza fili (NC 2220w) .....	S-11
<b>Indice analitico .....</b>	<b>I-1</b>
<b>Scheda Accesso per il recupero remoto (solo per il modello MFC-410CN) .....</b>	<b>Sc-1</b>

# 1 Introduzione

## Utilizzo di questa Guida

Vi ringraziamo per avere acquistato un Centro multifunzione Brother (MFC). L'utilizzo di questo apparecchio MFC è semplificato dalle istruzioni visualizzate sul display, che guidano l'utente passo dopo passo nella programmazione dell'apparecchio. Consultando questa guida è possibile sfruttare al massimo il proprio apparecchio MFC.

## Consultazione della Guida

---

Tutti i titoli e i sottotitoli dei vari capitoli sono riportati nel Sommario. Per leggere le istruzioni relative a specifiche funzioni o operazioni, consultare l'Indice analitico riportato nelle ultime pagine di questa Guida.

## Simboli utilizzati in questa Guida





---

In tutta la Guida sono riportati simboli speciali per evidenziare avvertenze, note e procedure importanti. Per maggiore chiarezza e per facilitare l'uso dei tasti corretti, abbiamo utilizzato caratteri speciali ed aggiunto alcuni dei messaggi che appaiono sul display.

**Grassetto** Il grassetto identifica tasti speciali sul pannello dei comandi dell'apparecchio MFC.

*Corsivo* Il corsivo evidenzia un punto importante o rimanda ad un argomento correlato.

*Courier New* Il font di tipo Courier New identifica i messaggi che compaiono sul display dell'apparecchio MFC.

-  Le avvertenze hanno lo scopo di informare sulle procedure da seguire per evitare possibili lesioni personali.
-  I simboli di attenzione indicano procedure specifiche da seguire per evitare possibili danni all'apparecchio MFC.
-  Le note contengono istruzioni relative a misure da adottare in determinate situazioni o consigli da seguire per adottare una stessa procedura con altre funzionalità dell'apparecchio.
-  Le note con dicitura "Impostazione errata" informano sull'incompatibilità dell'apparecchio MFC con certi dispositivi o procedure.

# Pannello dei comandi

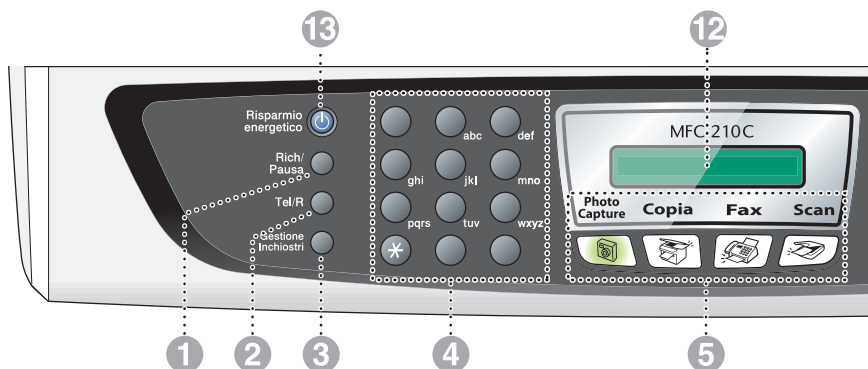

## 1 Rich/Pausa

Ricompile l'ultimo numero chiamato. Inserisce anche una pausa nei numeri a composizione veloce.

## 2 Tel/R

Questo tasto consente di iniziare una conversazione telefonica dopo aver ricevuto il doppio squillo ed aver sollevato il ricevitore del telefono esterno.

Questo tasto serve inoltre a trasferire una chiamata ad un altro interno quando è collegato a un centralino (PABX).

## 3 Gestione Inchiostri

Questo tasto consente di pulire le testine di stampa, controllare la qualità di stampa e verificare la quantità di inchiostro disponibile.

## 4 Tastiera

Questi tasti servono a comporre numeri di telefono o fax e per inserire informazioni nell'apparecchio MFC.

Il tasto # consente di modificare provvisoriamente la modalità di composizione da impulsi a toni durante una chiamata telefonica.

## 5 Tasti modalità:



### PhotoCapture

Permette l'accesso alla modalità di PhotoCapture Center™.



### Copia

Per accedere alla modalità Copia.



### Fax

Per accedere alla modalità Fax.



### Scan

Per accedere alla modalità Scansione.

## 6 Opzioni Copia

Si possono selezionare velocemente e facilmente delle impostazioni di copia temporanee.

## 7 Risoluzione Fax

Questo tasto consente di impostare la risoluzione per la trasmissione dei fax.

## 8 Inizio Mono **Inizio Mono**

Consente di avviare l'invio di fax o di effettuare copie in bianco e nero.

Inoltre, permette di avviare un'operazione di scansione (a colori o monocromatica, a seconda dell'impostazione di scansione del PC).

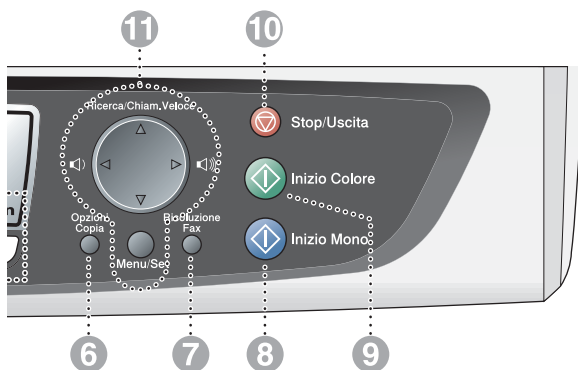

9  **Inizio Colore**

Consente di avviare l'invio di fax o di effettuare copie a colori.

Inoltre, permette di avviare un'operazione di scansione (a colori o monocromatica, a seconda dell'impostazione di scansione del PC).

10  **Stop/Uscita**

Consente di interrompere una procedura o di uscire da un menu.

11 **Tasti Navigazione:**

**Menu/Set**

Lo stesso tasto viene utilizzato per le operazioni Menu e Set.

Consente di accedere al Menu per programmare e memorizzare le impostazioni nell'apparecchio MFC.



Questi tasti consentono inoltre di regolare il volume della suoneria e del diffusore, quando utilizzato, in modalità Fax.

▲ **Ricerca/Chiam.Veloce**

Consente di cercare numeri memorizzati. Consente inoltre di comporre dei numeri memorizzati premendo # ed un numero di due cifre.



Questo tasto consente di scorrere indietro le opzioni dei menu.



Questi tasti consentono di scorrere menu e opzioni.

12 **Display a cristalli liquidi (LCD)**

Questo tasto consente di visualizzare messaggi sullo schermo per semplificare l'impostazione ed il funzionamento dell'apparecchio MFC. Gli esempi presenti in questa guida, relativi al display, si riferiscono a modelli con display a due righe. Potrebbero esserci delle leggere differenze tra gli esempi illustrati e i modelli con display a una riga.

13 **Risparmio energetico**

È possibile attivare l'apparecchio MFC in modalità Risparmio energetico.

## Attivazione dell'apparecchio in modalità Risparmio energetico

---

Quando l'apparecchio MFC è inattivo, è possibile attivare la modalità Risparmio energetico premendo il tasto Risparmio energetico. In modalità Risparmio energetico, l'apparecchio MFC riceverà normalmente le chiamate. Per ulteriori informazioni sulla ricezione di fax in modalità risparmio energetico, consultare la tabella a pagina 1-5. Vengono inviati anche i fax che sono stati programmati per l'invio differito (solo MFC-410CN). È possibile anche recuperare fax tramite la funzione di Recupero remoto se ci si trova a distanza dal proprio apparecchio MFC (solo MFC-410CN). Per le altre operazioni è necessario riaccendere l'apparecchio MFC.

### Attivazione dell'apparecchio MFC in modalità Risparmio energetico

Premere il tasto Risparmio energetico fino a quando il display visualizza:

Spegnimento

La luce del display si spegne.

### Disattivazione della modalità Risparmio energetico nell'apparecchio MFC

Premere il tasto Risparmio energetico fino a quando il display visualizza:

Attendere prego

Il display visualizza data e ora (modalità Fax).



Anche se viene spento, l'apparecchio MFC pulisce periodicamente la testina di stampa per mantenere la qualità della stampa.

Se si scollega il cavo di alimentazione, tutte le funzioni dell'apparecchio MFC sono disattivate.



È possibile spegnere l'apparecchio MFC, personalizzando il tasto **Risparmio energetico** come illustrato nella pagina successiva. In questa modalità, tutte le funzioni dell'apparecchio MFC sono disattivate. (Vedere *Impostazione Risparmio energetico* a pag. 1-5.)



È sempre possibile utilizzare il telefono esterno.

# Impostazione Risparmio energetico

È possibile personalizzare il tasto **Risparmio energetico**. La modalità predefinita è `Ricez.Fax:Si`, in modo che l'apparecchio possa ricevere fax o chiamate anche se si trova in modalità Risparmio energetico. Se si desidera che l'apparecchio non riceva fax o chiamate, regolare questa impostazione su `Ricez.Fax:No`. (Vedere *Attivazione dell'apparecchio in modalità Risparmio energetico* a pag. 1-4.)

- 1 Premere **Menu/Set, 1, 6**.
- 2 Premere ▲ o ▼ per selezionare `No` (oppure `Si`).
- 3 Premere **Menu/Set**.
- 4 Premere **Stop/Uscita**.

## (Per MFC-410CN)

Impostazione On/Off	Modalità Ricezione	Operazioni disponibili
Ricez.Fax:Si (impostazione predefinita)	Solo fax Tel./Segr. Est.	Ricezione fax, Rilevazione fax, Fax differito, Opzione fax remoto, Recupero remoto: ■ Non è possibile ricevere fax con <b>Inizio Mono</b> oppure <b>Inizio Colore</b> . ■ Fax differito e Opzione fax remoto devono essere impostate prima di spegnere l'apparecchio MFC.
	Manuale Fax/Tel*	Fax differito, Rilevazione fax: ■ Non è possibile ricevere fax con <b>Inizio Mono</b> oppure <b>Inizio Colore</b> . ■ *Non è possibile ricevere automaticamente un fax anche se la modalità di ricezione è stata impostata su Fax/Tel. ■ La funzione Fax differito deve essere impostata prima di spegnere l'apparecchio MFC.
Ricez.Fax:No	—	Tutte le funzioni dell'apparecchio MFC sono disattivate.

## (Per MFC-210C)

Impostazione On/Off	Modalità Ricezione	Operazioni disponibili
Ricez.Fax:Si (impostazione predefinita)	Solo fax Tel./Segr. Est.	Fax differito, Rilevazione fax: ■ Non è possibile ricevere fax con <b>Inizio Mono</b> oppure <b>Inizio Colore</b> .
	Manuale Fax/Tel*	Riconoscimento fax: ■ Non è possibile ricevere fax con <b>Inizio Mono</b> oppure <b>Inizio Colore</b> . ■ *Non è possibile ricevere automaticamente un fax anche se la modalità di ricezione è stata impostata su Fax/Tel.
Ricez.Fax:No	—	Tutte le funzioni dell'apparecchio MFC sono disattivate.

# Caricamento documenti

## Utilizzo del piano dello scanner

---

È possibile usare il piano dello scanner per inviare via fax pagine di un libro o singole pagine. I documenti devono avere un formato massimo A4 (da 21,6 a 29,7 cm).

- 1** Sollevare il coperchio documenti.



- 2** Usare le linee di riferimento a sinistra per posizionare il documento al centro del piano dello scanner, con il lato di stampa rivolto verso il basso.
- 3** Chiudere il coperchio documenti.

**!** Se il documento è un libro o simile, si consiglia di non abbassare il coperchio con forza e di non tenerlo schiacciato.

# Informazioni sulla carta

La qualità di stampa può essere influenzata dal tipo di carta usata nell'apparecchio MFC.

Per ottenere la qualità di stampa migliore per le impostazioni selezionate, impostare sempre la funzione "Tipo Carta" in base al tipo di carta usato.

È possibile usare carta comune, carta per stampanti a getto d'inchiostro (carta patinata), carta lucida, acetati e buste.

Si consiglia di provare vari tipi di carta prima di acquistarne in grandi quantità.

Per ottenere i migliori risultati, usare la carta consigliata.



- Quando si stampa su carta per stampanti a getto di inchiostro (carta patinata), acetati e carta lucida, è importante verificare di avere selezionato il supporto di stampa adatto nella scheda "Di base" del driver di stampa o nell'impostazione Tipo carta nel menu (**Menu/Set, 1, 2**).
- Quando si stampa su carta lucida Brother, caricare nel vassoio carta prima di tutto il foglio di istruzioni accluso con la carta lucida, poi posizionare la carta lucida sul foglio di istruzioni.
- Quando si utilizzano acetati o carta lucida, si raccomanda di rimuovere i fogli via via che fuoriescono per evitare sbavature di inchiostro o inceppamenti carta.
- Non toccare la superficie stampata della carta subito dopo aver stampato; per evitare di macchiare il foglio se non completamente asciutto.

## Carta consigliata

---

Per ottenere la migliore qualità di stampa, suggeriamo di utilizzare carta Brother. (Vedere la tabella che segue).

Se la carta Brother non è disponibile nel proprio paese, consigliamo di provare vari tipi di carta prima di acquistarne in grandi quantità.

Consigliamo di utilizzare "Pellicola lucidi 3M" quando si stampa su lucidi.

### Carta Brother

Tipo carta	Elemento
Normale A4	BP60PA
Lucida A4	BP60GLA
Per getto di inchiostro A4 (Photo Matte)	BP60MA



## Manipolazione e uso di carta speciale

---

- Conservare la carta nell'imballaggio originale tenendolo chiuso. Conservare la carta in orizzontale e lontano da umidità, luce solare diretta e calore.
- Il lato patinato della carta lucida è riflettente. Evitare di toccare il lato trattato della carta lucida (lato riflettente). Caricare la carta lucida nell'alimentatore, con il lato lucido rivolto verso il basso.
- Non mettere le dita sugli acetati poiché questo supporto tende ad assorbire facilmente acqua e traspirazione con conseguente riduzione della qualità della stampa. Gli acetati per stampanti laser e fotocopiatrici possono macchiare il documento successivo. Utilizzare solo acetati consigliati per la stampa a getto d'inchiostro.

⊘ Non utilizzare carta:

- danneggiate, arricciate, sgualcite o di forma irregolare

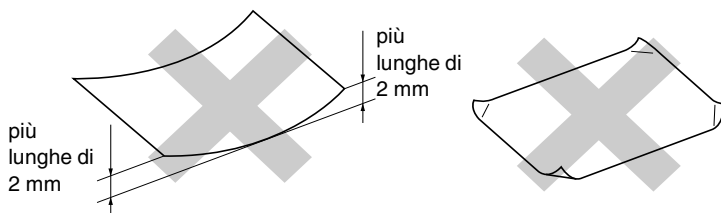

- molto lucide o particolarmente lavorate
- precedentemente stampate da una stampante
- non impilabili in modo uniforme
- prodotte con grana corta

## Tipo e formato carta per ciascuna funzione

Tipo carta	Formato carta	Uso				
		Fax	Copia	PhotoCapture	Stampante	
Carta pretagliata	Letter	216 x 279 mm (8 1/2" x 11")	Si	Si	Si	Si
	A4	210 x 297 mm (8,3" x 11,7")	Si	Si	Si	Si
	Legal	216 x 356 mm (8 1/2" x 14")	Si	Si	-	Si
	Executive	184 x 267 mm (7 1/4" x 10 1/2")	-	-	-	Si
	JIS B5	182 x 257 mm (7,2" x 10,1")	-	-	-	Si
	A5	148 x 210 mm (5,8" x 8,3")	-	Si	-	Si
A6	105 x 148 mm (4,1" x 5,8")	-	-	-	Si	
Schede	Fotografia	102 x 152 mm (4" x 6")	-	Si	Si	Si
	Foto L	89 x 127 mm (3 1/2" x 5")	-	-	Si	Si
	Foto 2L	127 x 178 mm (5" x 7")	-	-	Si	Si
	Scheda	127 x 203 mm (5" x 8")	-	-	-	Si
	Cartolina 1	100 x 148 mm (3,9" x 5,8")	-	-	-	Si
	Cartolina 2 (Doppia)	148 x 200 mm (5,8" x 7,9")	-	-	-	Si
	Busta C5	162 x 229 mm (6,4" x 9")	-	-	-	Si
Buste	Busta DL	110 x 220 mm (4,3" x 8,7")	-	-	-	Si
	COM-10	105 x 241 mm (4 1/8" x 9 1/2")	-	-	-	Si
	Monarch	98 x 191 mm (3 7/8" x 7 1/2")	-	-	-	Si
	Busta JE4	105 x 235 mm (4,1" x 9,3")	-	-	-	Si
Acetati	Letter	216 x 279 mm (8 1/2" x 11")	-	Si	-	Si
	A4	210 x 297 mm (8,3" x 11,7")	-	Si	-	Si

## Grammatura, spessore e capacità carta

Tipo carta		Peso	Spessore	N° di fogli
Carta pretagliata	Carta normale	da 64 a 120 g/m <sup>2</sup> (da 17 a 32 lb)	da 0,08 a 0,15 mm (0.003" - 0,006".)	100*
	Carta per getto d'inchiostro	da 64 a 200 g/m <sup>2</sup> (da 17 a 53 lb)	da 0,08 a 0,25 mm (0.003" - 0,01")	20
	Carta lucida	Massimo 220 g/m <sup>2</sup> (Fino ad un massimo di 58 lb)	Massimo 0,25 mm (Fino ad un massimo di 0,01")	20
Schede	Carta fotografica	Massimo 240 g/m <sup>2</sup> (Fino ad un massimo di 64 lb)	Massimo 0,28 mm (Fino ad un massimo di 0,01")	20
	Scheda	Massimo 120 g/m <sup>2</sup> (Fino ad un massimo di 32 lb)	Massimo 0,15 mm (Fino ad un massimo di 0,006")	30
	Cartolina	Massimo 200 g/m <sup>2</sup> (Fino ad un massimo di 53 lb)	Massimo 0,23 mm (Fino ad un massimo di 0,01")	30
Buste	-	-	Massimo 0,52 mm (Fino ad un massimo di 0,02")	10
Acetati	-	-	-	10

\* Fino ad un massimo di 50 fogli con carta di formato Legal (80 g/m<sup>2</sup>).

\* Massimo 100 fogli da 80 g/m<sup>2</sup>

## Capacità del supporto uscita carta

Supporto uscita carta	<p>Massimo 25 fogli da 80 g/m<sup>2</sup> (A4)</p> <ul style="list-style-type: none"> <li>■ Per evitare sbavature d'inchiostro, si consiglia di rimuovere i fogli di carta lucida o gli acetati uno alla volta via via che vengono emessi nel supporto uscita carta.</li> <li>■ La carta di formato Legal non può essere impilata sul supporto uscita carta.</li> </ul>
-----------------------	---

## Area di stampa

L'area di stampa dipende dalle impostazioni definite nell'applicazione utilizzata. Le illustrazioni riportate sotto mostrano le aree non stampabili su fogli pretagliati e buste.

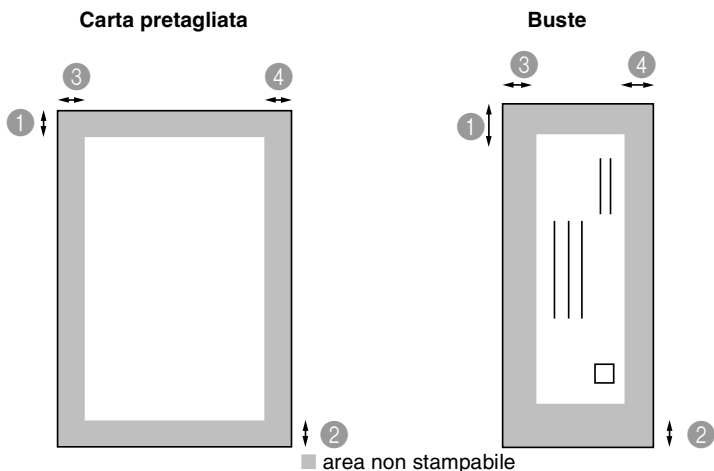

	① Parte superiore	② Parte inferiore	③ Sinistra	④ Destra
Foglio pretagliato	3 mm (0 mm)*1	3 mm (0 mm)*1	3 mm (0 mm)*1	3 mm (0 mm)*1
Buste	12 mm	24 mm	3 mm	3 mm



\*1 Quando si imposta la funzione senza bordi su On.

L'area di stampa dipende dalle impostazioni del driver della stampante.

Le cifre sopra sono riportate a titolo di riferimento e l'area di stampa può variare in base al tipo di carta usato.

# Come caricare carta, buste e cartoline

## Per caricare carta o altro

- 1 Estrarre completamente il vassoio della carta dall'apparecchio MFC e togliere il coperchio del vassoio.

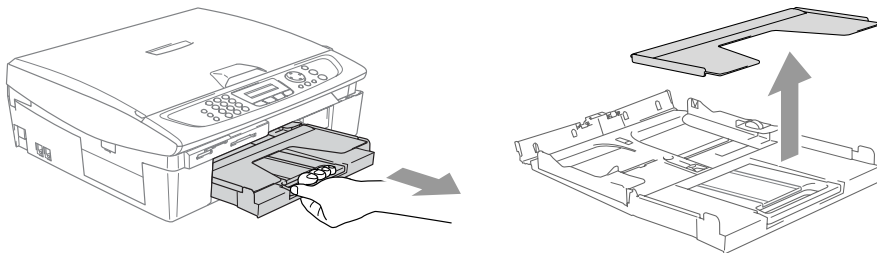

- 2 Premere e spostare la guida laterale per adattare il supporto alla larghezza della carta.

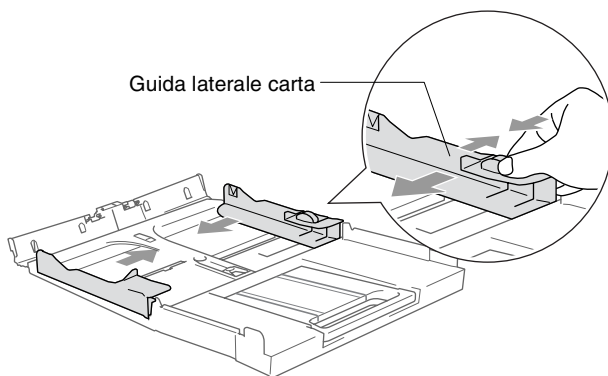

- 3 Estrarre il supporto carta e aprire il supporto ribaltabile carta.

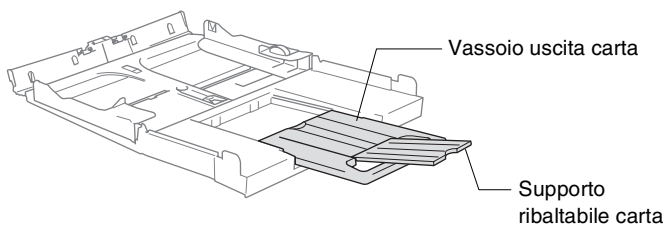

Utilizzare il supporto ribaltabile carta per i formati Letter, Legal o A4.

- 4** Smuovere la risma per separare i fogli ed evitare inceppamenti carta ed errori di caricamento.

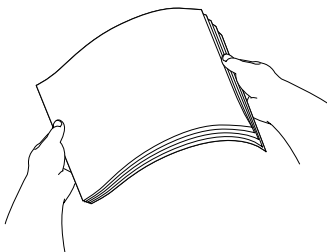

- 5** Posizionare delicatamente la carta nell'apposito vassoio, con il lato stampato rivolto verso il basso, inserendo prima il bordo superiore.

Accertarsi che la carta sia piana nel vassoio, al di sotto del contrassegno di massimo livello.

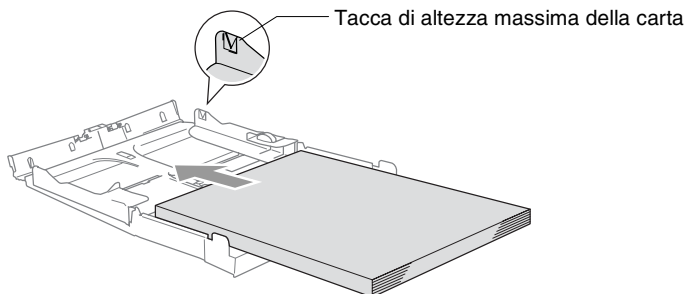

- Assicurarsi che le guide laterali carta tocchino i lati della carta.
- Fare attenzione a non spingere troppo oltre la carta; potrebbe sollevarsi sul retro del vassoio e causare problemi di alimentazione.

- 6** Rimontare il coperchio del vassoio e inserire completamente il vassoio della carta nell'apparecchio MFC.

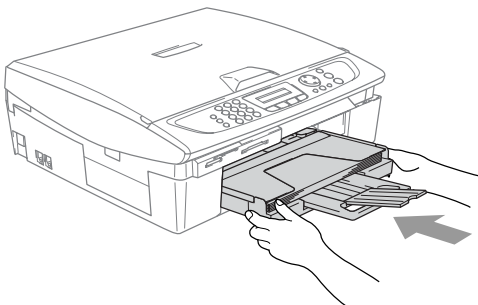

## Per caricare le buste

- Usare buste da 75 a 95 g/m<sup>2</sup>.
  - Alcune buste richiedono le impostazioni dei margini nell'applicazione. Accertarsi di eseguire prima di tutto una stampa di prova.
- ⊘ Per evitare possibili danni al meccanismo di alimentazione, non utilizzare i tipi di buste di seguito indicati.

### NON UTILIZZARE BUSTE:

- piuttosto slargate
- recanti caratteri in rilievo
- con fermagli
- che non siano piegate precisamente
- prestampate all'interno

#### ■ Colla

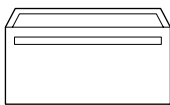

#### ■ Lembo arrotondato



#### ■ Doppio lembo



#### ■ Lembo triangolare

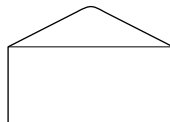

## Come caricare le buste

- 1 Prima di caricarle, premere sugli angoli e sui lati delle buste per appiattirli il più possibile.

-  Se le buste entrano due alla volta, metterle nel vassoio carta una alla volta.

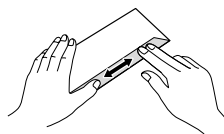
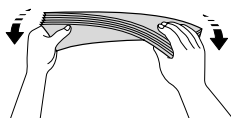
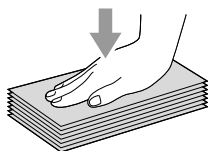

- 2** Inserire le buste nell'apposito vassoio, con il lato nel quale è stampato l'indirizzo rivolto verso il basso, inserendo prima il bordo superiore. Fare scorrere la guida laterale carta in modo che si adatti alla larghezza delle buste.

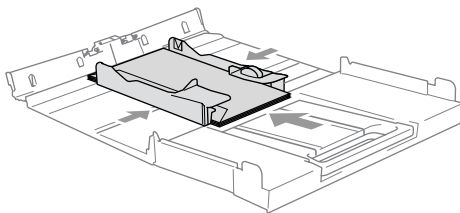

**Se si presentano problemi quando si stampa su buste, provare con la seguente procedura:**

- 1** Aprire il lembo della busta.
- 2** Quando si stampa, accertarsi che il lembo aperto sia laterale o nella direzione opposta a quella di stampa.
- 3** Regolare la dimensione e il margine nell'applicazione.

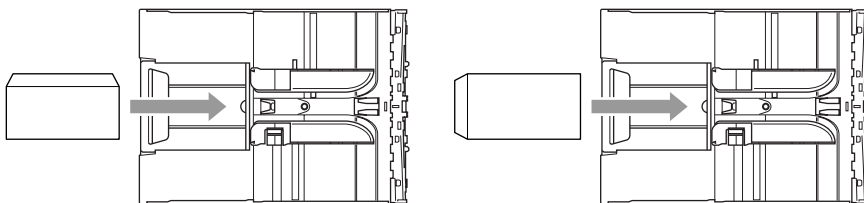

### Per caricare cartoline

- 1** Alzare il fermacarta e inserire le cartoline nel vassoio della carta. Fare scorrere la guida laterale carta in modo che si adatti alla larghezza delle cartoline.

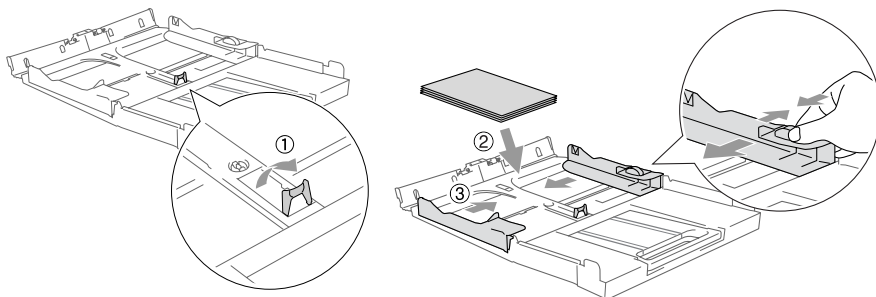



# Informazioni sugli apparecchi telefax

## Toni fax e collegamento (“handshake”)

---

Quando qualcuno sta inviando un fax, l'apparecchio MFC invia dei segnali di chiamata fax (segnali CNG). Si tratta di segnali acustici a basso volume e intermittenti emessi ogni 4 secondi. Quando si compone il numero e si preme **Inizio Mono** o **Inizio Colore**, l'apparecchio trasmette questi segnali per circa 60 secondi dalla composizione del numero. Durante questo intervallo, l'apparecchio trasmittente deve iniziare la procedura di collegamento (“handshake” = stretta di mano) con quello ricevente.

Ogni volta che si trasmettono documenti via fax in modalità automatica, l'apparecchio invia segnali CNG sulla linea telefonica. Ci si abitua presto a riconoscere questi segnali ogni volta che si risponde al telefono sulla linea fax e a capire quando è in arrivo un messaggio fax.

L'apparecchio ricevente risponde con segnali di ricezione fax, che sono dei trilli acuti ad alto volume. L'apparecchio ricevente emette dei trilli per circa 40 secondi sulla linea telefonica e il display visualizza *Ricezione*.

Se l'apparecchio MFC è impostato in modalità Solo fax risponde a tutte le chiamate automaticamente emettendo i segnali di ricezione fax. Anche se il chiamante interrompe la comunicazione, l'apparecchio MFC continua ad emettere questi segnali per circa 40 secondi mentre il display continua a visualizzare *Ricezione*. Per annullare la ricezione, premere **Stop/Uscita**.

La “stretta di mano” (handshake) del fax è il periodo in cui i segnali CNG dell'apparecchio trasmittente e i “trilli” di quello ricevente si sovrappongono. Questa sovrapposizione dura dai 2 ai 4 secondi e permette agli apparecchi di rilevare reciprocamente le modalità di invio e ricezione. La stretta di mano può cominciare solo quando si risponde alla chiamata. I segnali CNG durano solo circa 60 secondi dopo la composizione numero. Pertanto, è importante che l'apparecchio ricevente risponda alla chiamata entro il minor numero di squilli possibile.



Se sulla linea dell'apparecchio è installata una segreteria telefonica esterna (TAD), sarà il dispositivo TAD a determinare il numero di squilli emessi dall'apparecchio prima di rispondere alla chiamata.

## **ECM (Modalità correzione errori)**

---

La Modalità correzione errori (ECM) consente all'apparecchio MFC di controllare una trasmissione fax in corso. Se l'apparecchio MFC rileva errori durante la trasmissione del fax ritrasmette la pagina errata. Le trasmissioni ECM sono possibili solo tra apparecchi dotati di questa funzione. In questo caso è possibile inviare e ricevere messaggi fax mentre l'apparecchio MFC ne verifica continuamente l'integrità.

Per utilizzare questa funzione l'apparecchio MFC deve disporre di memoria sufficiente.

# 2 Preparazione dell'apparecchio

## Impostazioni iniziali

### Impostazione della data e dell'ora

---

Quando l'apparecchio MFC non è in funzione viene visualizzata la data e l'ora. Se si imposta l'identificativo, la data e l'ora visualizzate dall'apparecchio MFC verranno stampate su ogni fax inviato. In caso di interruzione della corrente elettrica, occorre impostare nuovamente data e ora. Tutte le altre impostazioni restano invariate.

- 1 Premere **Menu/Set**, **0**, **2**.
- 2 Digitare le ultime due cifre dell'anno.  
Premere **Menu/Set**.
- 3 Digitare due cifre corrispondenti al mese.  
Premere **Menu/Set**.  
(Per esempio, digitare 09 per settembre o 10 per ottobre.)
- 4 Digitare due cifre corrispondenti al giorno.  
Premere **Menu/Set**. (Per esempio, digitare 06 per il giorno 6).
- 5 Inserire l'ora nel formato 24 ore.  
Premere **Menu/Set**.  
(Per esempio, digitare 15:25 per le 3:25 pomeridiane.)
- 6 Premere **Stop/Uscita**.  
Quando l'apparecchio MFC è in modalità Fax, il display visualizza data e ora.

### Impostazione della modalità di composizione a toni o impulsi

---

- 1 Premere **Menu/Set**, **0**, **4**.
- 2 Premere **▲** o **▼** per selezionare **Impulsi** (oppure **Toni**).  
Premere **Menu/Set**.
- 3 Premere **Stop/Uscita**.

## Impostazione dell'identificativo

---

È importante memorizzare il proprio nome, o quello della propria ditta, ed il numero di fax su tutte le pagine inviate via fax.

È importante digitare il numero di fax nel formato standard internazionale, ossia seguendo rigorosamente questa sequenza:

- Il carattere “+” (più) (premendo il tasto ✱ )
- Il prefisso del proprio Paese (ad es. “44” per il Regno Unito, “41” per la Svizzera)
- Il prefisso della località eventualmente senza lo “0” iniziale (“9” in Spagna)
- Uno spazio
- Il proprio numero di abbonato, usando spazi dove si preferisce, per facilitare la lettura del numero.

Ad esempio, se l'apparecchio è installato nel Regno Unito e la stessa linea deve essere usata sia per fax che per chiamate vocali e il proprio numero di abbonato comprensivo di prefisso è 0161 444 5555, i numeri di fax e telefono che fanno parte dell'identificativo vanno impostati come segue: +44 161 444 5555.

**1** Premere **Menu/Set, 0, 3**.

**2** Inserire il proprio numero di fax (massimo 20 cifre).

Premere **Menu/Set**.

 Non è possibile inserire un trattino nel numero di fax. Per inserire uno spazio, premere una volta ► tra i numeri.

**3** Usare la tastiera dell'apparecchio per inserire il proprio nome (massimo 20 caratteri). (Vedere *Digitazione testo* a pag. B-11.)

Premere **Menu/Set**.

**4** Premere **Stop/Uscita**.

 Se l'identificativo è già stato programmato, il messaggio visualizzato sul display chiede all'utente di premere **1** per apportare modifiche o **2** per uscire dalla procedura senza apportare modifiche.

## Impostazione del tipo di linea telefonica.

---

Se si collega l'apparecchio MFC ad una linea che utilizza PABX (PBX), ADSL o ISDN per la ricezione e l'invio di fax, è necessario modificare il tipo di linea telefonica completando le seguenti fasi:

- 1** Premere **Menu/Set, 0, 5**.
- 2** Premere **▲** o **▼** per selezionare PBX, ADSL, ISDN (oppure **Normale**).  
Premere **Menu/Set**.
- 3** Premere **Stop/Uscita**.

### PABX e TRASFERIMENTO

L'MFC è inizialmente impostato per essere collegato a linee telefoniche pubbliche (PSTN). Tuttavia, molti uffici utilizzano un centralino telefonico automatico privato, o PABX. L'MFC può essere collegato alla maggior parte dei PABX in commercio. La funzione di richiamo dell'MFC supporta solo la ricomposizione del numero dopo un intervallo predefinito (TBR). La funzione TBR è attiva con la maggior parte dei sistemi PABX permettendo di accedere ad una linea esterna o di trasferire una chiamata ad un altro interno. Questa funzione è attiva quando si preme il tasto **Tel/R**.



È possibile programmare la pressione del tasto **Tel/R** nei numeri memorizzati per la funzione di Chiamata veloce.

Quando si programma un numero di Chiamata veloce (**Menu/Set 2-3-1** o **2-3-2**), premere prima **Tel/R** (il display visualizza "!"), quindi inserire il numero di telefono. In questo modo non sarà necessario premere **Tel/R** ogni volta, prima di usare un numero di Chiamata veloce. (Vedere *Memorizzazione di numeri per la composizione facilitata* a pag. 5-1.)

# Impostazione generale

## Impostazione della funzione Timer modalità

---

L'apparecchio MFC ha sul pannello dei comandi quattro tasti per l'impostazione della modalità temporanea: PhotoCapture, Copia, Fax e Scansione. È possibile modificare il numero di secondi o minuti che l'apparecchio MFC impiega per tornare in modalità Fax dopo l'ultima operazione di copia o scansione o PhotoCapture.

Selezionando **No**, l'apparecchio MFC resta nella modalità utilizzata per ultima.

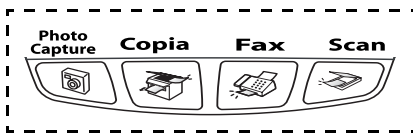

- 1 Premere **Menu/Set, 1, 1.**
- 2 Premere **▲** o **▼** per selezionare 0 Sec, 30 Sec., 1 Min, 2 Min., 5 Min. o **No**.
- 3 Premere **Menu/Set.**
- 4 Premere **Stop/Uscita.**

## Impostazione del tipo di carta

---

Per ottenere la migliore qualità di stampa, impostare l'apparecchio MFC per il tipo di carta utilizzato.

- 1 Premere **Menu/Set, 1, 2.**
- 2 Premere **▲** o **▼** per selezionare **Normale**, **Ink jet**, **Lucida** oppure **Acetato**.  
Premere **Menu/Set.**
- 3 Premere **Stop/Uscita.**



L'apparecchio MFC espelle la carta nell'apposito vassoio anteriore con il lato stampato rivolto verso l'alto. Quando si utilizzano acetati o carta lucida, si raccomanda di rimuovere i fogli via via che fuoriescono per evitare sbavature di inchiostro o inceppamenti carta.

## Impostazione del formato carta

---

Si possono utilizzare cinque tipi di carta per stampare copie: Letter, Legal, A4, A5, e 10 x 15 cm e tre formati per la stampa dei fax: lettera, legale e A4. Cambiando il tipo di carta nel vassoio dell'apparecchio MFC, bisogna modificare anche le impostazioni del formato della carta, in modo che l'apparecchio MFC possa adattare alla pagina un fax in arrivo.

- 1** Premere **Menu/Set, 1, 3**.
- 2** Premere **▲** o **▼** per selezionare Letter, Legal, A4, A5 oppure 10x15cm.  
Premere **Menu/Set**.
- 3** Premere **Stop/Uscita**.



## Impostazione del volume della suoneria

---

È possibile impostare la suoneria su No o selezionare il volume degli squilli.

- 1** Premere **Menu/Set, 1, 4, 1**.
- 2** Premere **▲** o **▼** per selezionare Basso, Med, Alto oppure No.  
Premere **Menu/Set**.
- 3** Premere **Stop/Uscita**.

—OPPURE—

La regolazione del volume degli squilli deve essere fatta quando l'apparecchio MFC non è in uso. In modalità fax  , premere  o  per regolare il volume. Ogni volta che si preme un tasto, l'apparecchio MFC emette uno squillo, consentendo di ascoltare l'effetto dell'impostazione visualizzata sul display. Ogni volta che si preme il tasto, il volume cambia. L'apparecchio memorizza la nuova impostazione fino a successiva modifica.

## Impostazione del volume del segnale acustico

---

Il volume del segnale acustico può essere modificato.

L'impostazione predefinita in fabbrica è **Basso**. Quando il segnale acustico è attivo, l'apparecchio MFC emette un suono ogni volta che si preme un tasto o si fa un errore e al termine dell'invio e della ricezione di fax.

- 1** Premere **Menu/Set, 1, 4, 2**.
- 2** Premere ▲ o ▼ per scegliere l'opzione.  
(**Basso, Med, Alto** o **No**)  
Premere **Menu/Set**.
- 3** Premere **Stop/Uscita**.

## Impostazione del volume del diffusore

---

Il volume del diffusore dell'apparecchio MFC può essere modificato.

- 1** Premere **Menu/Set, 1, 4, 3**.
- 2** Premere ▲ o ▼ per selezionare **Basso, Med, Alto** oppure **No**.  
Premere **Menu/Set**.
- 3** Premere **Stop/Uscita**.



## Attivazione automatica dell'ora legale estiva

---

È possibile impostare l'apparecchio MFC per il cambiamento automatico nell'ora legale estiva. Si reimposta automaticamente un'ora avanti in primavera e un'ora indietro in autunno. Accertarsi di aver impostato il giorno e l'ora corretti nell'impostazione `Data/Ora`.

- 1** Premere **Menu/Set, 1, 5**.
- 2** Premere **▲** o **▼** per selezionare `Si` (oppure `No`).  
Premere **Menu/Set**.
- 3** Premere **Stop/Uscita**.

## Impostazione del contrasto del display



---

È possibile regolare il contrasto del display per rendere più nitide e chiare le visualizzazioni. Se si fa fatica a vedere il display dalla propria posizione, modificare le impostazioni relative al contrasto per una migliore visualizzazione.

- 1** Premere **Menu/Set, 1, 7**.
- 2** Premere **▲** o **▼** per selezionare `Chiaro` oppure `Scuro`.  
Premere **Menu/Set**.
- 3** Premere **Stop/Uscita**.

# 3 Impostazioni per l'invio

## Come inserire la modalità fax

Prima di inviare fax, assicurarsi che  (**Fax**) sia illuminato in verde. In caso contrario, premere  (**Fax**) per accedere alla modalità Fax. L'impostazione predefinita è Fax.

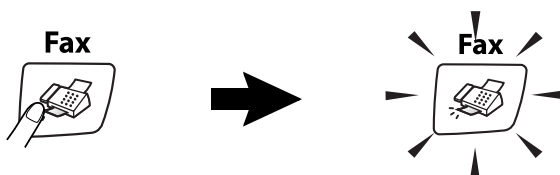

## Come comporre i numeri

È possibile comporre il numero in uno dei seguenti modi.

### Composizione manuale

---

Premere tutte le cifre del numero di telefono o di fax.

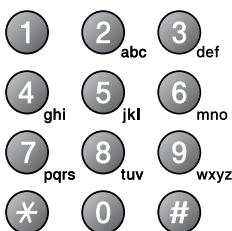

## Composizione veloce

Premere **Ricerca/Chiam.Veloce**, #, quindi il numero di Chiamata veloce a due cifre. (Vedere *Memorizzazione numeri di Chiamata veloce* a pag. 5-1.)

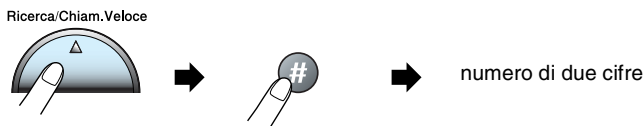

 Se il display visualizza *Non utilizzato* quando si inserisce un numero di Chiamata veloce, questo significa che per le due cifre inserite non è stato memorizzato alcun numero.

## Ricerca

È possibile cercare i nomi associati ai numeri di Chiamata veloce memorizzati nell'apparecchio. Per effettuare la ricerca, premere **Ricerca/Chiam.Veloce** e i tasti navigazione. (Vedere *Memorizzazione numeri di Chiamata veloce* a pag. 5-1.)

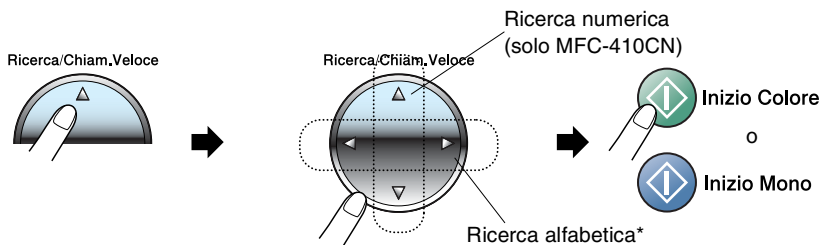

\* Per la ricerca alfabetica, è possibile utilizzare la tastiera per inserire la prima lettera del nome che si sta cercando.

## Ricomposizione numero fax

Se si invia un fax manualmente e la linea è occupata, premere **Rich/Pausa**, quindi premere **Inizio Mono** o **Inizio Colore** per riprovare. Se si vuole richiamare l'ultimo numero composto, per risparmiare tempo premere **Rich/Pausa** e **Inizio Mono** o **Inizio Colore**.

**Rich/Pausa** funziona solo se si è composto il numero dal pannello di controllo.

Se si invia un fax automaticamente e la linea è occupata, l'apparecchio MFC riprova automaticamente a comporre il numero per tre volte a intervalli di cinque minuti.

# Come eseguire il fax (B&N e colore)

## Trasmissione automatica

---

È possibile usare il piano dello scanner per inviare via fax pagine di un libro o singole pagine. I documenti possono essere al massimo di formato A4. Per annullare la ricezione, premere **Stop/Uscita**.

**1** Se non è illuminato in verde, premere  (**Fax**).

**2** Posizionare il documento sul piano dello scanner.

**3** Comporre il numero di fax.

Premere **Inizio Mono** o **Inizio Colore**.

L'apparecchio MFC inizia la scansione della prima pagina.

Premendo **Inizio Colore**, l'apparecchio MFC inizia l'invio.

**4** Per inviare una pagina singola, premere **2** (o premere ancora **Inizio Mono**).

Pag. Successiva?  
1. Si 2. No (Comp.)

L'apparecchio MFC inizia ad inviare il documento.

—**OPPURE**—

Per inviare più di una pagina, premere **1** e passare al punto 5.

**5** Mettere la pagina successiva sul piano dello scanner.

Imp. Pag. Seguinte  
Premere Set

Premere **Menu/Set**.

L'MFC inizia la scansione. (Ripetere i punti 4 e 5 per ognuna delle pagine successive).



- Se si vuole inviare una sola pagina quando la memoria è esaurita, la trasmissione del documento avviene in tempo reale.
- Non è possibile inviare pagine multiple in caso di fax a colori.

## Trasmissione di fax a colori

---

L'apparecchio MFC può inviare un fax a colori agli apparecchi che supportano questa funzione.

Tuttavia, i fax a colori non possono essere memorizzati. Nel caso dei fax a colori, l'apparecchio MFC esegue sempre l'invio in tempo reale (anche se TX tempo reale è impostato su No).



(MFC-410CN)

Le funzioni di Fax differito e di Trasmissione polling non sono disponibili a colori.

## Trasmissione manuale

---

La trasmissione manuale consente di ascoltare il segnale di linea libera, quelli di composizione del numero e quelli di ricezione del fax durante l'invio.

- 1 Se non è illuminato in verde, premere  (**Fax**).
- 2 Caricare il documento.
- 3 Sollevare il ricevitore del telefono esterno e attendere il segnale di linea libera.
- 4 Comporre il numero di fax desiderato.
- 5 Quando l'apparecchio emette i segnali fax, premere **Inizio Mono** o **Inizio Colore**.
- 6 Premere **1** per inviare un fax.
- 7 Riagganciare il ricevitore del telefono esterno.

1.Trasm 2.Ricez

# Operazioni base di invio

## Invio di fax con impostazioni multiple

---

Al momento di inviare un fax, è possibile selezionare una combinazione qualunque tra le seguenti impostazioni: contrasto, risoluzione, modalità Overseas, trasmissione fax differita, (solo MFC-410CN), trasmissione polling (solo MFC-410CN) o trasmissione in tempo reale.

- 1** Se non è illuminato in verde, premere  (**Fax**).

Ogni volta che l'apparecchio accetta un'impostazione, il display visualizza un messaggio per consentire all'utente di selezionare altre impostazioni:

- 2** Premere **1** per selezionare altre impostazioni. Il display visualizza nuovamente il menu

Segue  
1.Sì 2.No

Imp trasmiss.

—**OPPURE**—

Se non si vogliono selezionare altre impostazioni, premere **2** e passare al punto successivo.

## Contrasto

---

È possibile modificare il contrasto per l'invio di documenti particolarmente chiari o scuri.

Utilizzare **Chiaro** per inviare un documento chiaro.

Utilizzare **Scuro** per inviare un documento scuro.

- 1** Se non è illuminato in verde, premere  (**Fax**).
- 2** Caricare il documento.
- 3** Premere **Menu/Set, 2, 2, 1**.
- 4** Premere **▲** o **▼** per selezionare **Auto**, **Chiaro** oppure **Scuro**.  
Premere **Menu/Set**.

## Risoluzione fax

---

È possibile utilizzare il tasto **Risoluzione Fax** per modificare temporaneamente questa impostazione (solo per questo modello di fax). In modalità Fax  (**Fax**), premere **Risoluzione Fax** e ▲ o ▼ per selezionare l'impostazione desiderata, quindi premere **Menu/Set**.

—**OPPURE**—

È possibile modificare l'impostazione predefinita:

- 1 Se non è illuminato in verde, premere  (**Fax**).
- 2 Caricare il documento.
- 3 Premere **Menu/Set, 2, 2, 2**.
- 4 Premere ▲ o ▼ per selezionare la risoluzione desiderata.  
Premere **Menu/Set**.

Standard	Questa impostazione è ideale per la maggior parte dei documenti.
Fine	Ideale per documenti con caratteri piccoli. Trasmissione leggermente più lenta rispetto alla risoluzione Standard.
S.Fine	Ideale per documenti con caratteri piccoli o illustrazioni. Trasmissione più lenta rispetto alla risoluzione Fine.
Foto	Usare questa impostazione se il documento presenta varie gradazioni di grigio o un'immagine. Trasmissione più lenta rispetto a tutte le altre risoluzioni.

## Accesso duplice (Non disponibile per i fax a colori)

---

Si può comporre un numero ed iniziare la scansione del fax nella memoria—anche quando l'apparecchio MFC sta inviando un fax dalla memoria o ricevendone uno. Il display visualizza il numero della nuova operazione e la memoria disponibile.



L'apparecchio MFC utilizza normalmente l'Accesso duplice.

Tuttavia, per inviare un fax a colori, l'apparecchio MFC invia il documento in tempo reale (anche se `TX tempo reale` è su `No`).

Il numero di pagine che si possono scandire nella memoria varia in funzione della quantità e del tipo di dati stampati sulle pagine.



Se appare il messaggio `Memoria esaurita` durante la scansione della prima pagina di un fax, premere **Stop/Uscita** per annullare la scansione. Se appare il messaggio `Memoria esaurita` nel corso della scansione di una pagina successiva, si può scegliere se premere **Inizio Mono** per inviare le pagine di cui si è già effettuata la scansione oppure premere **Stop/Uscita** per annullare la scansione.



## Trasmissione in tempo reale

---

Quando si invia un fax, l'apparecchio MFC effettua la scansione dei documenti nella memoria prima di inviarli. Quindi, non appena la linea telefonica è libera, l'apparecchio MFC compone il numero e invia il fax.

Se si esaurisce la memoria, l'apparecchio MFC invia il documento in tempo reale (anche se *TX tempo reale* è impostato su No).

A volte può essere necessario inviare un documento importante immediatamente, senza attendere la trasmissione da memoria. È possibile impostare *TX tempo reale* su *Si* per tutti i documenti o solo per il fax successivo.

Se si desidera inviare pagine multiple via fax dal piano dello scanner, la funzione Trasmissione in tempo reale deve essere impostata su No.

**1** Se non è illuminato in verde, premere  (**Fax**).

**2** Caricare il documento.

**3** Per MFC-210C, premere **Menu/Set, 2, 2, 3**.

Per MFC-410CN, premere **Menu/Set, 2, 2, 5**.

**4** Per modificare l'impostazione predefinita, premere ▲ o ▼ per selezionare *Si* (oppure *No*).

Premere **Menu/Set**.

—**OPPURE**—

Solo per la trasmissione del fax successivo, premere ▲ o ▼ per selezionare *Prossimo fax*.

Premere **Menu/Set**.

**5** Premere ▲ o ▼ per selezionare *Si* (oppure *No*).

Premere **Menu/Set**.

 La funzione di ricomposizione del numero non funziona quando è attiva la Trasmissione in tempo reale.

 Nel caso dei fax a colori, l'apparecchio MFC esegue sempre l'invio in tempo reale (anche se *TX tempo reale* è impostato su *No*).

## Verifica dell'operazione programmata

---

Verificare quali operazioni programmate sono ancora in attesa di esecuzione nella memoria dell'apparecchio. (Se non ci sono operazioni programmate, il display visualizza *Nessuna operaz.*).

- 1** Per MFC-210C, premere **Menu/Set, 2, 5.**  
Per MFC-410CN, premere **Menu/Set, 2, 6.**
- 2** Se il display visualizza più di un'operazione in coda, premere **▲** o **▼** per scorrere la lista.
- 3** Premere **Stop/Uscita.**

## Annullamento di un fax in corso

---

Se si desidera annullare un fax, mentre l'MFC ne sta eseguendo la scansione, sta componendo il numero o inviando il fax, premere **Stop/Uscita.**

## Cancellazione di un'operazione programmata

---

È possibile cancellare un'operazione fax memorizzata e in attesa.

- 1** Per MFC-210C, premere **Menu/Set, 2, 5.**  
Per MFC-410CN, premere **Menu/Set, 2, 6.**  
Il display visualizza tutte le operazioni in coda.
- 2** Se il display visualizza più di un'operazione in coda, premere **▲** o **▼** per selezionare l'operazione da annullare.  
Premere **Menu/Set.**  
**—OPPURE—**  
Se il display visualizza una sola operazione in coda, passare al punto 3 della procedura.
- 3** Premere **1** per cancellare l'operazione.  
Per cancellare un'altra operazione passare al punto 2 della procedura.  
**—OPPURE—**  
Premere **2** per uscire senza effettuare la cancellazione.
- 4** Premere **Stop/Uscita.**

# Operazioni di invio avanzate

## Trasmissione circolare (Non disponibile per i fax a colori)

---

La funzione di Trasmissione circolare consente di trasmettere automaticamente lo stesso messaggio fax a diversi numeri. Nella stessa funzione di trasmissione circolare, è possibile includere Gruppi, numeri di Chiamata veloce e fino a 50 numeri composti manualmente.

Premere **Menu/Set** tra ogni numero. Usare **Ricerca/Chiam.Veloce** per facilitare la selezione dei numeri. (Per impostare numeri di chiamata di Gruppo, vedere *Impostazione dei gruppi per la Trasmissione circolare* a pag. 5-3.)

Una volta terminata la trasmissione circolare, l'apparecchio stampa automaticamente un rapporto con i risultati della trasmissione.

- 1 Se non è illuminato in verde, premere  (**Fax**).
- 2 Caricare il documento.
- 3 Inserire un numero usando i numeri di Chiamata veloce, un numero di Gruppo, la ricerca o la composizione manuale utilizzando la tastiera.  
(Esempio: numero Gruppo)
- 4 Quando il display visualizza il numero fax o il nome dell'interlocutore, premere **Menu/Set**.  
Il messaggio visualizzato sul display dice di premere il numero successivo.
- 5 Inserire il numero successivo.  
(Esempio: numero di Chiamata veloce)
- 6 Quando il display visualizza il numero fax o il nome dell'interlocutore, premere **Menu/Set**.
- 7 Dopo aver inserito tutti i numeri fax, passare al punto 8 per avviare la trasmissione circolare.
- 8 Premere **Inizio Mono**.



- Se non sono state occupate tutte le posizioni di memoria per la memorizzazione di numeri di Gruppi, codici di accesso o numeri di carta di credito, è possibile effettuare la trasmissione circolare di fax fino a 70 (solo per il modello MFC-210C) o 130 (solo per il modello MFC-410CN) numeri diversi.
- La memoria disponibile per questa operazione varia in funzione del tipo di operazioni programmate nella memoria e del numero di posizioni di memoria utilizzate per la trasmissione circolare. Se si effettua la trasmissione circolare al numero massimo di apparecchi disponibile, non è possibile usare le funzioni Accesso duplice e Trasmissione differita (solo MFC-410CN).
- Inserire i numeri componendo la lunga sequenza come d'abitudine; si tenga presente, tuttavia, che ogni numero di Chiamata veloce occupa un'ubicazione in memoria, pertanto, la quantità di numeri memorizzabili è limitata.
- In caso di esaurimento della memoria, premere **Stop/Uscita** per interrompere l'operazione oppure, se sono state scandite più pagine, premere **Inizio Mono** per inviare le pagine già memorizzate.

## Modalità Overseas

---

Se inviare un fax all'estero risulta difficoltoso a causa di possibili interferenze sulla linea telefonica, è consigliabile attivare la modalità Overseas. Dopo l'invio del fax, questa funzione si disattiva automaticamente.

- 1 Se non è illuminato in verde, premere  (**Fax**).
- 2 Caricare il documento.
- 3 Per MFC-210C, premere **Menu/Set, 2, 2, 4**.  
Per MFC-410CN, premere **Menu/Set, 2, 2, 7**.
- 4 Premere ▲ o ▼ per selezionare **Si** (oppure **No**).  
Premere **Menu/Set**.

## Fax differiti (Non disponibile per i fax a colori) (solo MFC-410CN)

---

Durante la giornata è possibile memorizzare fino a 50 fax da inviare entro 24 ore. Questi fax verranno inviati all'ora inserita al punto 4.

**1** Se non è illuminato in verde, premere  (**Fax**).

**2** Caricare il documento.

**3** Premere **Menu/Set, 2, 2, 3**.

**4** Premere **Menu/Set** per accettare l'ora visualizzata.

Imp transmiss  
3.Differita

—**OPPURE**—

Digitare l'ora di invio del fax (nel formato 24 ore).

Premere **Menu/Set**.

(Ad esempio, digitare 19:45 per le 7:45 di sera.)



Il numero delle pagine che si possono scandire nella memoria varia in funzione della quantità di dati stampati su ciascuna pagina.

## Trasmissione cumulativa differita (Non disponibile per i fax a colori) (solo MFC-410CN)

---

Prima di inviare i fax differiti, l'apparecchio MFC ordina tutti i documenti in memoria in base alle destinazioni ed alle ore programmate per risparmiare il costo delle chiamate. Tutti i fax differiti il cui invio è programmato per la stessa ora e per lo stesso numero di fax vengono inviati in un'unica trasmissione.

- 1 Se non è illuminato in verde, premere  (Fax).
- 2 Premere **Menu/Set, 2, 2, 4.**
- 3 Premere ▲ o ▼ per selezionare **Si** (oppure **No**).  
Premere **Menu/Set.**
- 4 Premere **Stop/Uscita.**

Imp trasmiss  
4.Unione TX

## Impostazione della trasmissione polling (Standard) (Non disponibile per i fax a colori) (solo MFC-410CN)

---

La trasmissione polling consente di impostare un documento nel proprio apparecchio MFC in modo da consentire ad un altro apparecchio fax di "recuperarlo".

- 1 Se non è illuminato in verde, premere  (Fax).
- 2 Caricare il documento.
- 3 Premere **Menu/Set, 2, 2, 6.**
- 4 Premere ▲ o ▼ per selezionare **Standard.**  
Premere **Menu/Set.**

## Impostazione della trasmissione polling con codice di sicurezza (Non disponibile per i fax a colori) (solo MFC-410CN)

---

Quando si sceglie **Polled TX: Protetto**, tutti coloro che desiderano eseguire il polling di un documento devono inserire il codice protetto.

- 1 Se non è illuminato in verde, premere  (**Fax**).
- 2 Caricare il documento.
- 3 Premere **Menu/Set, 2, 2, 6**.
- 4 Premere **▲** o **▼** per selezionare **Protetto**.  
Premere **Menu/Set**.
- 5 Digitare un numero di quattro cifre.  
Premere **Menu/Set**.

 Il documento viene memorizzato e può essere recuperato da qualunque altro apparecchio telefax fino a quando non si provvede ad annullare il fax dalla memoria usando la funzione di Annullamento operazione. (Vedere *Cancellazione di un'operazione programmata* a pag. 3-9.)

 È possibile usare la funzione di Polling protetto solo con un altro apparecchio telefax Brother.

## Blocco TX

---

La funzione Blocco TX impedisce l'accesso non autorizzato all'apparecchio MFC.

Mentre il Blocco TX è attivo sono disponibili le seguenti operazioni:

- Ricezione di fax
- Inoltro fax (se la funzione di inoltro fax è già attiva) (solo per MFC-410CN)
- Recupero remoto (se la funzione di memorizzazione fax è già attiva) (solo per MFC-410CN)

Mentre il Blocco TX è attivo, le seguenti operazioni NON sono disponibili:

- Invio di fax
- Copia
- Stampa da PC
- Scansione da PC
- PhotoCapture



(solo MFC-410CN)

Non sarà pertanto possibile programmare l'invio di fax differiti oppure operazioni di polling. Tuttavia, tutti i fax differiti programmati in precedenza saranno inviati al momento dell'attivazione del Blocco TX, in questo modo non andranno persi.

Nel caso in cui sia stato selezionato Inoltro fax o Memorizzazione fax (**Menu/Set, 2, 5**) *prima* di aver attivato il Blocco TX, le funzioni di Inoltro fax e Recupero remoto continueranno ad essere attive.



Per stampare i fax in memoria, impostare la funzione Blocco TX su No.



## Impostazione parola chiave



Se si dimentica la parola chiave per il Blocco TX, rivolgersi al rivenditore Brother di zona o al servizio di assistenza Brother.

- 1** Premere **Menu/Set, 2, 0, 1**.
- 2** Digitare un numero di 4 cifre per impostare una nuova parola chiave.  
Premere **Menu/Set**.
- 3** Se il display visualizza *Verifica:*, inserire nuovamente la parola chiave.  
Premere **Menu/Set**.

## Modifica della parola chiave per il blocco TX

- 1** Premere **Menu/Set, 2, 0, 1**.
- 2** Premere **▲** o **▼** per selezionare *Imp.chiave*.  
Premere **Menu/Set**.
- 3** Digitare un numero di 4 cifre per impostare la parola chiave attuale.  
Premere **Menu/Set**.
- 4** Digitare un numero di 4 cifre per impostare una nuova parola chiave.  
Premere **Menu/Set**.
- 5** Se il display visualizza *Verifica:*, inserire nuovamente la parola chiave.  
Premere **Menu/Set**.

## Attivazione Blocco TX

- 1** Premere **Menu/Set, 2, 0, 1**.
- 2** Premere **▲** o **▼** per selezionare *Imp blocco TX*.  
Premere **Menu/Set**.
- 3** Inserire la parola chiave registrata a 4 cifre.  
Premere **Menu/Set**.  
L'apparecchio MFC si scollega e il display visualizza *Modo blocco TX*.

## Disattivazione Blocco TX

- 1 Premere **Menu/Set**.
- 2 Inserire la parola chiave registrata a 4 cifre.

Premere **Menu/Set**.

Il Blocco TX viene disattivato automaticamente.



Se si inserisce una parola chiave sbagliata, il display visualizza **Chiave errata** e rimane disattivato. L'apparecchio MFC rimane in Modalità Blocco TX fino a quando non si inserisce la parola chiave registrata.

## Invio di fax in formato lettera dal piano dello scanner

---

Quando i documenti hanno un formato lettera, è necessario impostare il piano dello scanner in base al formato lettera per evitare che la parte laterale dei fax non venga ricevuta.

- 1 Premere **Menu/Set, 2, 2, 0**.
- 2 Premere ▲ o ▼ per selezionare **Letter** (oppure **A4**).  
Premere **Menu/Set**.
- 3 Premere **Stop/Uscita**.

# 4 Impostazioni di ricezione

## Operazioni base di ricezione

### Selezione della modalità Ricezione

Sono previste quattro diverse modalità di ricezione con l'apparecchio MFC. Si può scegliere la modalità di ricezione più adeguata alle proprie esigenze.

Display	Come funziona	Quando usarlo
Solo fax (ricezione automatica)	L'apparecchio MFC risponde automaticamente a tutte le chiamate avviando la ricezione fax.	Per linee fax dedicate.
Fax/Tel (fax e telefono)  (con un telefono esterno o in derivazione per modelli senza ricevitore)	L'apparecchio MFC controlla la linea e risponde automaticamente a tutte le chiamate. Se la chiamata è per l'invio di un fax, l'apparecchio lo riceve. In caso contrario l'apparecchio segnala all'utente di sollevare il ricevitore emettendo lo speciale doppio squillo.	Usare questa funzione se si ricevono molti messaggi fax e poche chiamate vocali. Non è possibile avere una segreteria telefonica collegata sulla stessa linea dell'apparecchio, neanche se si utilizzano due prese telefoniche a muro separate. Con questa modalità non si può utilizzare la Messaggistica vocale della società telefonica.
Tel./Segr. Est. (solo con una segreteria telefonica esterna)	La segreteria telefonica esterna (TAD) risponde automaticamente a tutte le chiamate. I messaggi vocali sono memorizzati nella segreteria esterna. I messaggi fax vengono stampati.	Selezionare questa modalità se una segreteria telefonica è stata collegata alla stessa linea telefonica dell'MFC. L'impostazione TAD esterna funziona solo con una segreteria telefonica esterna (TAD). Lo squillo ritardato non funziona con questa impostazione.
Manuale (ricezione manuale) (con un telefono esterno o in derivazione per modelli senza ricevitore o con BT Call Sign)	L'utente ha il controllo della linea telefonica e deve rispondere autonomamente a tutte le chiamate.	Utilizzare questa modalità se non si ricevono molti messaggi fax, se si utilizza la funzione BT Call Sign, o se si sta utilizzando un computer sulla stessa linea. Se si risponde alla chiamata e si avvertono i toni fax, attendere che l'apparecchio MFC attivi automaticamente la modalità di ricezione fax e riagganciare il ricevitore. (Vedere <i>Riconoscimento fax</i> a pag. 4-4.)

## Selezione e modifica della modalità Ricezione

- 1 Se non è illuminato in verde, premere  (**Fax**).
- 2 Premere **Menu/Set, 0, 1**.
- 3 Premere **▲** o **▼** per selezionare **Solo fax, Fax/Tel, Tel./Segr. Est.** oppure **Manuale**.  
Premere **Menu/Set**.
- 4 Premere **Stop/Uscita**.

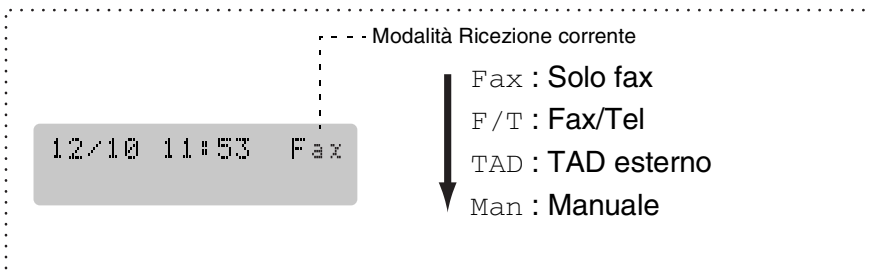

## Impostazione Numero squilli

L'impostazione Numero squilli definisce il numero di volte in cui l'apparecchio MFC squilla prima di rispondere in modalità **Solo fax** o **Fax/Tel**. Se ci sono telefoni in derivazione sulla stessa linea dell'apparecchio MFC o se si è abbonati a un servizio di BT Call Sign della società telefonica, mantenere il Numero squilli impostato su 4. (Vedere *Utilizzo di telefoni in derivazione* a pag. A-1 e *Riconoscimento fax* a pag.4-4.)

- 1 Se non è illuminato in verde, premere  (**Fax**).
- 2 Premere **Menu/Set, 2, 1, 1**.
- 3 Premere **▲** o **▼** per selezionare il numero di squilli prima che l'apparecchio MFC risponda (01 - 04).  
Premere **Menu/Set**.
- 4 Premere **Stop/Uscita**.

## Impostazione del N. squilli F/T (solo per la modalità Fax/Tel)

---

Se si seleziona la modalità di ricezione Fax/Tel, è necessario impostare il numero di doppi squilli emessi dall'apparecchio MFC per avvisare l'utente che c'è una chiamata *vocale*. (In caso di chiamata fax, l'apparecchio MFC stampa il documento.)

Il doppio squillo si verifica dopo lo squillo iniziale dalla compagnia telefonica. Anche se altri apparecchi sono collegati sulla stessa linea, solo l'apparecchio MFC emette il doppio squillo. Tuttavia, si può rispondere alla chiamata di un telefono sulla stessa linea dell'apparecchio MFC. (Vedere *Solo per la modalità Fax/Tel* a pag. A-1.)

- 1** Se non è illuminato in verde, premere  (**Fax**).
- 2** Premere **Menu/Set, 2, 1, 2**.
- 3** Premere ▲ o ▼ per selezionare la durata degli squilli dell'apparecchio MFC che avvisano dell'arrivo di una chiamata vocale (20, 30, 40 o 70 secondi).

Premere **Menu/Set**.

- 4** Premere **Stop/Uscita**.

 L'apparecchio MFC continua ad emettere il doppio squillo per la durata impostata anche se la persona che ha effettuato la chiamata riaggancia.

## Riconoscimento fax

---

Quando si utilizza questa funzione, non è necessario premere **Inizio Mono**, **Inizio Colore**, o il Codice di ricezione fax \*51 se si risponde ad una chiamata fax. Selezionando **Si** l'apparecchio MFC riceve automaticamente le chiamate fax, anche se si solleva il ricevitore di un telefono in derivazione o esterno. Basta riagganciare il ricevitore quando sul display appare il messaggio **Ricezione** o quando si sentono i toni di ricezione fax dal ricevitore del telefono in derivazione, collegato ad una presa telefonica diversa da quella dell'apparecchio; l'apparecchio MFC riceve quindi automaticamente il messaggio fax.



- Se questa funzione è impostata su **Si**, ma l'apparecchio MFC non rileva una chiamata quando si alza il ricevitore del telefono in derivazione o esterno, digitare il codice di Ricezione fax \*51.
- Se si inviano fax da un computer che è sulla stessa linea telefonica e l'MFC li intercetta, impostare Fax Detect su **No**.
- Selezionando **No** è necessario attivare di persona l'apparecchio MFC sollevando il ricevitore di un telefono esterno o in derivazione e premendo poi **Inizio Mono** o **Inizio Colore** sull'apparecchio MFC  
—OPPURE—  
premendo \*51 se si è lontani dall'apparecchio MFC.  
(Vedere *Utilizzo di telefoni in derivazione* a pag. A-1.)

- 1 Se non è illuminato in verde, premere  (**Fax**).
- 2 Premere **Menu/Set**, **2**, **1**, **3**.
- 3 Utilizzare **▲** o **▼** per selezionare **Si** (oppure **No**).  
Premere **Menu/Set**.
- 4 Premere **Stop/Uscita**.

## Stampa ridotta di un documento fax in arrivo (Riduzione automatica)

---

Se si sceglie **Si**, l'apparecchio MFC riduce automaticamente un fax in arrivo in modo che si adatti al formato carta della pagina A4, Letter o Legal. L'apparecchio MFC calcola il rapporto di riduzione usando la dimensione dell'originale e l'impostazione del formato carta (**Menu/Set, 1, 3**).

**1** Se non è illuminato in verde, premere  (**Fax**).

**2** Premere **Menu/Set, 2, 1, 5**.

**3** Premere **▲** o **▼** per selezionare **Si** (oppure **No**).

Imp ricezione  
5.Auto riduzione

Premere **Menu/Set**.

**4** Premere **Stop/Uscita**.



■ Attivare questa impostazione se si ricevono fax su due pagine. Tuttavia, se l'invio del documento richiede troppo tempo, l'apparecchio MFC può stamparlo su due pagine.

■ Se i margini sinistro e destro risultano tagliati, attivare questa impostazione.

## Stampa di un fax dalla memoria (solo MFC-410CN)

---

Se sono state selezionate le funzioni **Inoltro fax** o **Memorizzazione fax (Menu/Set, 2, 5, 1)**, è possibile ancora stampare un fax dalla memoria con l'apparecchio MFC. (Vedere *Impostazione Memorizzazione fax* a pag. 6-2.)

**1** Premere **Menu/Set, 2, 5, 3**.

**2** Premere **Inizio Mono**.

## Ricezione in memoria (non disponibile per la ricezione fax a colori)

---

Quando si svuota il vassoio carta durante la ricezione di un fax, lo schermo visualizza *Controlla carta*; è necessario quindi aggiungere carta nel vassoio. (Vedere *Come caricare carta, buste e cartoline* a pag. 1-12.)

### **Se in tale occasione l'impostazione Mem ricezione è Si...**

L'apparecchio continua a ricevere il documento memorizzando le restanti pagine, sempre che vi sia sufficiente memoria disponibile a terminare l'operazione. Anche eventuali fax ricevuti successivamente saranno memorizzati fino all'esaurimento della memoria, in tal caso l'apparecchio cessa di rispondere automaticamente alle chiamate per invio di fax. Per stampare tutti i dati, aggiungere carta al vassoio e premere **Inizio Mono** o **Inizio Colore**.

### **Se in tale occasione l'impostazione Mem ricezione è No...**

L'apparecchio continua a ricevere il documento memorizzando le restanti pagine, sempre che vi sia sufficiente memoria disponibile a terminare l'operazione. Eventuali fax ricevuti successivamente non riceveranno una risposta automatica fino a quando non sarà aggiunta carta nel vassoio. Per stampare l'ultimo fax ricevuto, aggiungere carta nel vassoio e premere **Inizio Mono** o **Inizio Colore**.

- 1** Se non è illuminato in verde, premere  (**Fax**).
- 2** Premere **Menu/Set, 2, 1, 6**.
- 3** Premere ▲ o ▼ per selezionare **Si** (oppure **No**).  
Premere **Menu/Set**.
- 4** Premere **Stop/Uscita**.



## Polling (solo MFC-410CN)

---

Il Polling è l'operazione di recupero dei fax da un altro apparecchio. Si può utilizzare l'apparecchio MFC per un polling da altri apparecchi oppure qualcun altro può effettuare un'operazione di polling dal vostro apparecchio MFC.

L'apparecchio ricevente e quello trasmittente devono essere impostati correttamente per l'esecuzione del polling. L'apparecchio che effettua il prelevamento dei documenti dall'apparecchio MFC paga il costo della chiamata. Se si effettua il prelevamento di un fax da un altro apparecchio, la chiamata è a carico di chi esegue il prelevamento.



Alcuni apparecchi fax non sono compatibili con la funzione Polling.

### Polling protetto

La funzione "Polling protetto" impedisce che i documenti impostati per il prelevamento siano prelevati da estranei mentre l'apparecchio MFC è predisposto per il polling. È possibile usare la funzione di Polling protetto solo con un altro apparecchio telefax Brother. Per ricevere un fax tramite polling è necessario inserire un apposito codice di sicurezza.

### Impostazione ricezione polling (Standard)

Questa funzione viene usata quando l'utente chiama un altro apparecchio per prelevare un documento.

- 1 Se non è illuminato in verde, premere  (Fax).
- 2 Premere **Menu/Set**, **2**, **1**, **7**.
- 3 Premere **▲** o **▼** per selezionare **Standard**.  
Premere **Menu/Set**.
- 4 Comporre il numero di fax dell'apparecchio da cui si vuole prelevare il documento.  
Premere **Inizio Mono** o **Inizio Colore**.

## Impostazione ricezione Polling con codice di sicurezza

Il codice di sicurezza deve essere lo stesso usato dall'apparecchio con cui ci si vuole collegare.

- 1 Se non è illuminato in verde, premere  (**Fax**).
- 2 Premere **Menu/Set, 2, 1, 7**.
- 3 Premere ▲ o ▼ per selezionare **Protetto**.  
Premere **Menu/Set**.
- 4 Digitare il codice di sicurezza a quattro cifre.  
È lo stesso codice di sicurezza usato dall'apparecchio fax da cui si vuole prelevare il documento.
- 5 Premere **Menu/Set**.
- 6 Comporre il numero di fax dell'apparecchio da cui si vuole prelevare il documento.
- 7 Premere **Inizio Mono** o **Inizio Colore**.

## Impostazione Ricezione polling differita

È possibile programmare l'apparecchio MFC per iniziare la ricezione polling ad una certa ora.

- 1 Se non è illuminato in verde, premere  (**Fax**).
- 2 Premere **Menu/Set, 2, 1, 7**.
- 3 Premere ▲ o ▼ per selezionare **Differ**.  
Premere **Menu/Set**.
- 4 Digitare l'ora di inizio polling (in formato 24 ore).  
Per esempio, digitare 21:45 per le 9:45 di sera.
- 5 Premere **Menu/Set**.
- 6 Comporre il numero di fax dell'apparecchio da cui si vuole prelevare il documento.  
Premere **Inizio Mono** o **Inizio Colore**.  
L'apparecchio MFC effettua la chiamata per la ricezione polling all'ora programmata.



È possibile programmare soltanto una ricezione polling differita.

## Polling sequenziale

L'apparecchio MFC può richiedere documenti da diversi telefax in un'unica operazione. Basta specificare diverse destinazioni al punto 5. In seguito verrà stampato un Rapporto polling sequenziale.

- 1 Se non è illuminato in verde, premere  (**Fax**).
- 2 Premere **Menu/Set, 2, 1, 7**.
- 3 Premere **▲** o **▼** per selezionare *Standard*, *Protetto* oppure *Differ*.

Premere **Menu/Set** quando il display visualizza l'impostazione desiderata.

- 4 Se si è selezionato *Standard*, passare al punto 5.
  - Se si è selezionato *Protetto*, digitare il codice a quattro cifre, premere **Menu/Set** e passare al punto 5.
  - Se si è selezionato *Differ*, digitare l'ora (in formato 24 ore) dalla quale iniziare il polling, premere **Menu/Set** e passare al punto 5.
- 5 Specificare i numeri fax degli apparecchi per l'operazione di polling usando le funzioni di Chiamata veloce, Ricerca o Gruppo (vedere *Impostazione dei gruppi per la Trasmissione circolare* a pag. 5-3) oppure la tastiera dell'apparecchio. È necessario premere **Menu/Set** tra un numero di fax e l'altro.

- 6 Premere **Inizio Mono** o **Inizio Colore**.

L'apparecchio MFC esegue il polling a turno per ogni numero o gruppo immesso per un documento.

 Premere **Stop/Uscita** mentre l'apparecchio MFC compone il numero per annullare la procedura di polling in corso.

Per annullare tutte le operazioni programmate di ricezione con polling sequenziale, premere **Menu/Set, 2, 6**. (Vedere *Cancellazione di un'operazione programmata* a pag. 3-9.)

# 5

## Numeri a composizione veloce e opzioni di composizione

### Memorizzazione di numeri per la composizione facilitata

È possibile impostare l'apparecchio MFC per eseguire due tipi di composizione facilitata: Chiamata veloce e Gruppi per la trasmissione circolare di fax. Quando si compone un numero usando le funzioni di composizione rapida, viene visualizzato il nome corrispondente (se memorizzato) o il numero.



*In caso di interruzione della corrente elettrica, i numeri a composizione rapida permangono nella memoria dell'apparecchio.*

### Memorizzazione numeri di Chiamata veloce

---

È possibile memorizzare numeri di Chiamata veloce, in questo modo è necessario premere solo pochi tasti (**Ricerca/Chiam. Veloce**, #, il numero a due cifre e **Inizio Mono** o **Inizio Colore**). Il modello MFC-210C può memorizzare 20 numeri di Chiamata veloce mentre il modello MFC-410CN può memorizzare 80 numeri.

- 1** Premere **Menu/Set**, **2**, **3**, **1**.
- 2** Utilizzare la tastiera per digitare due cifre corrispondenti al numero di Chiamata veloce (01-20 per il modello MFC-210C, 01-80 per il modello MFC-410CN).  
(Ad esempio, premere **05**.)  
Premere **Menu/Set**.
- 3** Inserire il numero di telefono o fax (massimo 20 cifre).  
Premere **Menu/Set**.
- 4** Usare la tastiera per digitare il nome (massimo 15 caratteri).  
Premere **Menu/Set**.  
(Si può utilizzare la tabella a pagina B-11 per l'inserimento delle lettere.)  
—**OPPURE**—  
Premere **Menu/Set** per memorizzare il numero senza associare un nome.
- 5** Passare al punto 2 per memorizzare un altro numero di Chiamata veloce.  
—**OPPURE**—  
Premere **Stop/Uscita**.

## Modifica dei numeri di Chiamata veloce

---

Se si cerca di memorizzare numeri di Chiamata veloce in una posizione di memoria già occupata da un altro numero, il display visualizza il nome (o numero) precedentemente memorizzato ed il messaggio che chiede all'utente di fare una delle seguenti cose:

**1** Premere **1** per modificare il numero memorizzato.

—**OPPURE**—

Premere **2** per uscire dalla procedura senza apportare modifiche.

*Come modificare il numero o il nome memorizzato:*

- Per modificare un carattere, utilizzare ◀ o ▶ per posizionare il cursore sotto il carattere da modificare e digitare il nuovo carattere.
- Per cancellare l'intero numero o tutto il nome, premere **Stop/Uscita** quando il cursore si trova sotto le prima delle cifre o lettere. I caratteri sopra e a destra del cursore saranno cancellati.

**2** Digitare il nuovo numero.

Premere **Menu/Set**.

**3** Seguire le indicazioni dal punto 4 relativi alla Memorizzazione dei numeri di Chiamata veloce. (Vedere pag. 5-1.)

## Impostazione dei gruppi per la Trasmissione circolare

---

L'impostazione Gruppi consente di inviare lo stesso messaggio fax a diversi numeri premendo solo pochi tasti (**Ricerca/Chiam.Veloce**, **#**, un numero a due cifre e **Inizio Mono**). Prima di tutto, è necessario memorizzare i vari numeri di fax come numeri di Chiamata veloce.

Successivamente, è possibile riunirli creando un Gruppo. Ad ogni Gruppo occorre assegnare un numero di Chiamata veloce. È possibile creare un massimo di sei Gruppi oppure è possibile assegnare fino a 19 numeri (per il modello MFC-210C) o fino a 79 numeri (per il modello MFC-410CN) ad un unico Gruppo.

(Vedere *Memorizzazione numeri di Chiamata veloce* a pag. 5-1 e *Trasmissione circolare (Non disponibile per i fax a colori)* a pag.3-10.)

**1** Premere **Menu/Set**, **2**, **3**, **2**.

```
Memoria numeri
2.Impos gruppi
```

**2** Usare la tastiera per digitare il numero di Chiamata veloce di due cifre che si vuole attribuire al Gruppo.

```
Impos gruppi
N. veloci? #
```

Premere **Menu/Set**.

(Per esempio, premere **07** e **Menu/Set**.)

**3** Digitare il numero del Gruppo con la tastiera (da 1 a 6).

```
Impos gruppi
Impos gruppo:G01
```

Premere **Menu/Set**.

(Per esempio, premere **1** per il Gruppo 1.)



I numeri da assegnare ai Gruppi devono essere compresi tra 1 e 6.

**4** Per includere i numeri di Chiamata veloce nel Gruppo, aggiungerli nel modo seguente:

```
Impos gruppi
G01: #05#09
```

Ad esempio, per i numeri di Chiamata veloce 05 e 09, premere **Ricerca/Chiam.Veloce**, **05**, **Ricerca/Chiam.Veloce**, **09**. Il display visualizza: #05#09.

- 5 Premere **Menu/Set** per confermare i numeri di Chiamata veloce di questo Gruppo.
  - 6 Utilizzare la tastiera e la tabella a pagina B-11 per digitare un nome per il Gruppo.  
Premere **Menu/Set**.  
(Ad esempio, digitare NUOVI CLIENTI).
  - 7 Premere **Stop/Uscita**.
-  È possibile stampare una lista di tutti i numeri di Chiamata veloce. I numeri dei Gruppi saranno segnati nella colonna GRUPPI.  
(Vedere *Stampa rapporti* a pag. 7-3.)

# Opzioni di composizione dei numeri



Tre sono le modalità di composizione dei numeri (Vedere *Come comporre i numeri* a pag. 3-1.)

## Codici di accesso e numeri di carta di credito

---

A volte è conveniente scegliere tra diverse aziende di telefonia prima di fare una chiamata. Le tariffe possono variare a seconda dell'ora e della destinazione. Per approfittare delle tariffe più convenienti, si possono memorizzare i codici di accesso o le varie aziende di telefonia ed i numeri di carta di credito come numeri di Chiamata veloce. Queste lunghe sequenze di numeri da comporre possono essere memorizzate suddivise e associate a Numeri separati di chiamata veloce secondo la combinazione voluta. Si può anche includere la composizione manuale dei numeri sulla tastiera. (Vedere *Memorizzazione numeri di Chiamata veloce* a pag. 5-1.)

Per esempio, forse è stato memorizzato '555' sul numero di chiamata veloce #03 e '7000' sul numero di chiamata veloce #02. Se si preme **Ricerca/Chiam.Veloce, #03, Ricerca/Chiam.Veloce, #02, e Inizio Mono o Inizio Colore**, è stato digitato '555-7000'.

Per modificare temporaneamente un numero, è possibile sostituire parte del numero con la composizione manuale, utilizzando la tastiera. Per esempio, per modificare il numero in 555-7001 è possibile premere **Ricerca/Chiam.Veloce, #03** e poi **7001** con la tastiera.



Se nel corso della composizione di queste sequenze numeriche occorre attendere qualche secondo per la ricezione dei segnali, è possibile memorizzare una pausa nella composizione del numero premendo **Rich/Pausa**. Ogni volta che si preme questo tasto, si aggiunge un ritardo di 3,5 secondi.

## Pausa

---

Premere **Rich/Pausa** per inserire una pausa di 3,5 secondi tra i numeri. Per la composizione di numeri internazionali, è possibile premere **Rich/Pausa** varie volte per aumentare la durata della pausa.



## Toni o Impulsi

---

Se si ha una linea a impulsi, ma per usufruire di determinati servizi telefonici (ad esempio i servizi telefonici bancari) occorre inviare segnali a toni, seguire le istruzioni riportate sotto. Se si ha già la composizione a toni, non c'è bisogno di utilizzare questa funzione per inviare segnali a toni.

- 1** Sollevare il ricevitore del telefono esterno.
- 2** Premere # sul pannello di controllo dell'apparecchio MFC. A questo punto, premendo qualunque tasto si inviano segnali a toni.  
Quando si riaggancia, l'apparecchio MFC ritorna automaticamente al modo di selezione ad impulsi.

# 6

## Opzioni remote per la trasmissione fax (solo per il modello MFC-410CN) (Non disponibile per i fax a colori)

### Impostazione Inoltro fax

---

Quando si seleziona Inoltro fax, l'apparecchio MFC memorizza i fax in arrivo. A memorizzazione terminata, l'apparecchio MFC compone il numero di fax programmato dall'utente ed inoltra il fax contenuto in memoria.

**1** Premere **Menu/Set**, **2**, **5**, **1**.

**2** Premere **▲** o **▼** per selezionare `Inoltro fax`.

Premere **Menu/Set**.

Il display visualizza il messaggio che chiede di comporre il numero di fax dell'apparecchio a cui si vogliono inoltrare i propri messaggi fax.

**3** Comporre il numero di inoltro (massimo 20 cifre).

Premere **Menu/Set**.

**4** Premere **▲** o **▼** per selezionare

`Stampa backup:Si` oppure

`Stampa back.:No`.

Premere **Menu/Set**.

<code>Inoltro fax</code> <code>Stampa backup:Si</code>
---



Se si seleziona `Stampa backup:Si`, l'MFC stampa anche il fax nell'apparecchio MFC in modo da avere una copia in caso di interruzione di corrente prima del suo inoltro.

**5** Premere **Stop/Uscita**.

## Impostazione Memorizzazione fax

---

Quando si seleziona Inoltro fax, l'apparecchio MFC memorizza i fax in arrivo. È possibile recuperare i propri messaggi fax da un altro apparecchio usando la funzione Recupero Remoto.

- 1 Premere **Menu/Set, 2, 5, 1**.
- 2 Premere ▲ o ▼ per selezionare `Memoriz. fax`.  
Premere **Menu/Set**.
- 3 Premere **Stop/Uscita**.



Se è stato impostato Memorizzazione Fax, una copia di backup del fax ricevuto verrà stampata automaticamente nell'apparecchio MFC.

## Impostazione PC Fax Rx

---

Se si seleziona PC Fax Rx, l'MFC memorizza temporaneamente in memoria i messaggi fax ricevuti e li invia automaticamente al PC.

- 1 Premere **Menu/Set, 2, 5, 1**.
- 2 Premere ▲ o ▼ per selezionare `Ricez. PC Fax`.  
Premere **Menu/Set**.
- 3 Premere ▲ o ▼ per selezionare  
`Stampa backup: Si` oppure  
`Stampa back.: No`.  
Premere **Menu/Set**.
- 4 Premere **Stop/Uscita**.

<code>Ricez. PC Fax</code> <code>Stampa backup: Si</code>
--



- Prima di impostare la Ricezione PC Fax, è necessario installare il software MFL-Pro Suite sul PC. Accertarsi di aver collegato e acceso il PC. (Per i particolari, vedere *Utilizzo del software Brother PC-FAX* a pag. 5-1 nella Guida Software dell'utente inclusa nel CD-ROM.)
- Se si seleziona `Stampa backup: Si`, l'MFC stampa anche il fax nell'apparecchio MFC in modo da avere una copia in caso di interruzione di corrente prima dell'invio al PC.
- In caso di messaggio di errore e di impossibilità da parte dell'MFC di stampare fax in memoria, è possibile utilizzare questa impostazione per trasferire i fax al PC. (Per i particolari, vedere *Messaggi d'errore* a pag. 11-1.)

## Disattivazione opzioni fax remoto

---

Se si impostano le Opzioni Fax Remoto su **NO** e vi sono fax nella memoria dell'MFC, il display prevede due opzioni.

- Premendo **1**, tutti i fax non stampati saranno stampati e cancellati prima della disattivazione dell'impostazione. Se una copia di backup è già stata stampata, non verrà eseguita una nuova stampa.
- Premendo **2**, la memoria non sarà cancellata e l'impostazione non verrà modificata.

(Vedere *Stampa di un fax dalla memoria (solo MFC-410CN)* a pag. 4-5.)

## Impostazione del codice di accesso remoto

---

Il codice di accesso remoto consente di accedere alle funzioni di Recupero remoto quando non ci si trova nelle vicinanze dell'apparecchio MFC. Prima di usare le funzioni di accesso e recupero remoto, è necessario impostare il proprio codice. Il codice predefinito è un codice inattivo (--- \*).

**1** Premere **Menu/Set, 2, 5, 2**.

**2** Inserire un codice a tre cifre utilizzando i numeri **0-9** o **\***.

Premere **Menu/Set**. (Il simbolo '\*' non può essere modificato).

 Non utilizzare lo stesso codice di quello di ricezione fax (\***51**) o di risposta telefonica **#51**).

(Vedere *Utilizzo di telefoni in derivazione* a pag. A-1.)

**3** Premere **Stop/Uscita**.

 Per modificare il codice è sufficiente inserirne uno nuovo. Per disattivare il codice, premere **Stop/Uscita** al punto 2 per ripristinare l'impostazione disattivata (--- \*).

# Recupero remoto

È possibile chiamare l'apparecchio MFC da qualsiasi telefono o telefax, quindi utilizzare la composizione numeri a toni e servirsi del Codice di accesso remoto e dei comandi remoti per recuperare i messaggi fax.

## Utilizzo del Codice di accesso remoto

---

- 1** Comporre il numero del proprio apparecchio fax usando un telefono o un apparecchio fax funzionanti a toni.
  - 2** Quando l'apparecchio MFC risponde alla chiamata, comporre immediatamente il Codice di accesso remoto (3 cifre seguite da \*).
  - 3** L'apparecchio MFC segnala se ha ricevuto messaggi fax:  
**1 segnale acustico prolungato — Messaggi fax**  
**Nessun segnale acustico — Nessun messaggio**
  - 4** L'apparecchio MFC emette due brevi segnali acustici per richiedere all'utente di immettere un comando. Se trascorrono più di 30 secondi prima che venga immesso un comando, l'apparecchio MFC interrompe la comunicazione. Se si immette un comando sbagliato, l'apparecchio MFC emette tre segnali acustici.
  - 5** Una volta completato il recupero remoto, premere **90** per effettuare il reset dell'apparecchio MFC.
  - 6** Riagganciare il ricevitore.
-  Se l'apparecchio MFC è impostato in modalità *Manuale*, è comunque possibile accedere alle funzioni di recupero remoto da un altro apparecchio componendo il numero del proprio apparecchio MFC e lasciandolo squillare per circa 2 minuti. Quando l'apparecchio risponde alla chiamata, digitare il Codice di accesso remoto entro 30 secondi.

## Comandi remoti

Usare i comandi indicati di seguito per accedere alle funzioni del proprio apparecchio MFC ovunque ci si trovi. Quando si chiama il proprio apparecchio MFC e si immette il Codice di accesso remoto (3 cifre seguite da \*), l'apparecchio emette due segnali acustici brevi per richiedere l'invio di un comando di controllo remoto.

Comandi remoti	Informazioni dettagliate sull'operazione
<b>95 Modifica delle impostazioni di Inoltro fax o di Memorizzazione fax</b>	
1 NO	È possibile impostare <b>NO</b> dopo aver recuperato o cancellato tutti i messaggi.
2 Inoltro fax	Se l'apparecchio emette un segnale acustico prolungato, la modifica è stata accettata. Se l'apparecchio emette tre segnali acustici brevi, non è possibile apportare la modifica perché non sono soddisfatte le condizioni richieste (per esempio, la registrazione di un numero di Inoltro fax). Per registrare il numero di Inoltro fax, digitare 4. (Vedere <i>Modifica del numero di Inoltro fax</i> a pag. 6-6.) Dopo aver registrato il numero, la funzione di Inoltro fax è attiva.
4 Numero di Inoltro fax	
6 Memorizzazione fax	
<b>96 Recupero di un fax</b>	
2 Recupero di tutti i fax	Comporre il numero di un apparecchio fax per il recupero dei messaggi fax ricevuti dal proprio apparecchio. (Vedere pag. 6-6.)
3 Cancellazione dei fax in memoria	Se l'apparecchio emette un segnale prolungato, i messaggi fax sono stati cancellati dalla memoria.
<b>97 Verifica dello Stato di ricezione</b>	
1 Fax	È possibile controllare se il proprio apparecchio MFC ha ricevuto messaggi fax. Se ne ha ricevuti, l'apparecchio emette un segnale acustico prolungato. Se non ne ha ricevuti, l'apparecchio emette tre segnali acustici brevi.
<b>98 Modifica della Modalità ricezione</b>	
1 Segreteria telefonica esterna	Se l'apparecchio emette un segnale acustico prolungato, la modifica è stata accettata.
2 Fax/Tel	
3 Solo Fax	
<b>90 Uscita</b>	Dopo un segnale acustico prolungato, è possibile uscire dalla funzione Recupero remoto.

## Recupero dei messaggi fax

---

- 1 Comporre il numero del proprio apparecchio telefax.
  - 2 Quando l'apparecchio MFC risponde alla chiamata, comporre immediatamente il Codice di accesso remoto (3 cifre seguite da \*). Se l'apparecchio emette un segnale acustico prolungato, ci sono messaggi.
  - 3 Appena l'apparecchio emette due brevi segnali acustici, comporre **962** sulla tastiera.
  - 4 Attendere il segnale prolungato e poi con la tastiera digitare il numero del telefax a cui si desidera inviare i fax seguito da **##** (fino a 20 cifre).
-  Non è possibile utilizzare \* e # come parte del numero. Tuttavia, è possibile premere # se si vuole memorizzare una pausa.
- 5 Attendere che l'apparecchio MFC emetta un segnale acustico prima di riagganciare. L'apparecchio MFC chiama il secondo apparecchio, che riceve i messaggi fax e provvede a stamparli.

## Modifica del numero di Inoltro fax

---

È possibile modificare anche a distanza il numero predefinito per l'inoltro fax utilizzando un altro apparecchio telefonico o fax funzionante a toni.

- 1 Comporre il numero del proprio apparecchio telefax.
  - 2 Quando l'apparecchio MFC risponde alla chiamata, comporre immediatamente il Codice di accesso remoto (3 cifre seguite da \*). Se l'apparecchio emette un segnale acustico prolungato, ci sono messaggi.
  - 3 Quando l'apparecchio emette due brevi segnali acustici, comporre **954** sulla tastiera.
  - 4 Attendere il segnale prolungato e poi con la tastiera digitare il numero del telefax a cui si desidera inoltrare i fax seguito da **##** (fino a 20 cifre).
-  Non è possibile utilizzare \* e # come parte del numero. Tuttavia, è possibile premere # se si vuole memorizzare una pausa.
- 5 Attendere che l'apparecchio MFC emetta un segnale acustico prima di riagganciare.

# 7 Stampa rapporti

## Impostazioni fax e attività

Occorre impostare le funzioni Rapporto verifica trasmissioni e Tempo giornale nella tabella del menu.

Premere **Menu/Set, 2, 4, 1.**

—**OPPURE**—

Premere **Menu/Set, 2, 4, 2.**

## Personalizzazione del rapporto di verifica della trasmissione

---

È possibile utilizzare il Rapporto verifica trasmissione come conferma dell'avvenuto invio di un fax. Questo rapporto indica data e ora della trasmissione e conferma che non si siano verificati problemi nell'invio (OK). Selezionando **Si** o **Si+Immagine**, l'apparecchio stampa un rapporto ogni volta che si invia un fax.

Se si inviano spesso dei fax alla stessa destinazione, il semplice numero di operazione può non essere sufficiente ad identificare i documenti da ritrasmettere. Selezionando l'opzione **Si+Immagine** o **No+Immagine** l'apparecchio stampa sul rapporto anche una sezione della prima pagina dei documenti inviati per facilitarne l'identificazione.



Quando la funzione Rapporto di verifica è impostata su **No** o **No+Immagine**, l'apparecchio stampa un rapporto solo se si verifica un errore durante la trasmissione e nella colonna **RISULTATO** apparirà **NG**.

**1** Premere **Menu/Set, 2, 4, 1.**

**2** Premere **▲** o **▼** per selezionare **No+Immagine**, **Si**, **Si+Immagine** oppure **No**.

Premere **Menu/Set.**

**3** Premere **Stop/Uscita.**



## Impostazione Tempo Giornale

---

È possibile impostare l'apparecchio MFC in modo che stampi il rapporto delle attività ad intervalli specificati (ogni 50 fax, 6, 12 o 24 ore, 2 o 7 giorni). Se l'intervallo è impostato su **No**, è possibile stampare il rapporto seguendo le istruzioni fornite alla prossima pagina.

L'impostazione predefinita è **Ogni 50 fax**.

- 1** Premere **Menu/Set, 2, 4, 2**.
- 2** Premere **▲** o **▼** per scegliere un intervallo.

Imp. Rapporto 2.Tempo giornale
-----------------------------------

Premere **Menu/Set**.

(Se si sceglie di stampare il giornale ad intervalli di 7 giorni, il display visualizza il messaggio di selezione del giorno da cui cominciare il conto alla rovescia.)

- 3** Digitare l'ora di inizio della stampa usando il formato 24 ore.  
Premere **Menu/Set**.

(Ad esempio: digitare 19:45 per le 7:45 di sera.)

- 4** Premere **Stop/Uscita**.



Selezionando 6, 12, 24 ore, 2 o 7 giorni, l'apparecchio MFC stampa il rapporto all'ora selezionata e cancella quindi tutte le operazioni dalla memoria. Se la memoria dell'apparecchio MFC si esaurisce con 200 operazioni prima che sia trascorso l'intervallo selezionato, l'apparecchio MFC stampa il giornale in anticipo e poi cancella tutte le operazioni dalla memoria. Se si desidera un rapporto aggiuntivo prima di quello all'intervallo previsto, è possibile stamparlo senza cancellare le operazioni nella memoria.



Se si seleziona **Ogni 50 fax**, l'apparecchio MFC stampa il giornale quando l'MFC ha memorizzato 50 operazioni.

## Stampa rapporti

---

Sono disponibili due tipi di rapporto:

- |                                       |  |
|---------------------------------------|--|
| 1. Aiuti                              | Stampa la Lista aiuti in modo che sia possibile vedere immediatamente come programmare rapidamente l'apparecchio MFC.                    |
| 2. Compos. veloce                     | Elenca in ordine numerico numeri e nomi memorizzati nella memoria delle Chiamate veloci.   |
| 3. Giornale Fax                       | Questo rapporto elenca informazioni relative agli ultimi fax in entrata e in uscita. (TX indica i fax trasmessi.) (RX sta per Ricezione) |
| 4. Rapporto TX                        | Stampa un rapporto di Verifica trasmissione relativo all'ultimo fax inviato.   |
| 5. Impost. Utente<br>(solo MFC-410CN) | Elenca le impostazioni.  |
| 6. Config. Rete<br>(solo MFC-410CN)   | Elenca le impostazioni di rete.  |

### Per stampare un rapporto



- 1** Per MFC-210C, premere **Menu/Set**, **5**.  
Per MFC-410CN, premere **Menu/Set**, **6**.
- 2** Premere ▲ o ▼ per selezionare il rapporto desiderato.  
Premere **Menu/Set**.  
—**OPPURE**—  
Digitare il numero del rapporto da stampare.  
Ad esempio, premere **1** per stampare la Lista aiuti.
- 3** Premere **Inizio Mono**.

# 8 Riproduzione di copie

## Utilizzo dell'apparecchio MFC come fotocopiatrice

Si può usare l'apparecchio MFC come fotocopiatrice, per eseguire fino a 99 fotocopie per volta.

### Selezionare modalità Copia

Prima di eseguire fotocopie, accertarsi che  (**Copia**) sia di colore verde. In caso contrario, premere  (**Copia**) per inserire la modalità **Copia**. L'impostazione predefinita è Fax. È possibile modificare il numero di secondi o minuti in cui l'apparecchio MFC rimane in modalità Copia. (Vedere *Impostazione della funzione Timer modalità a pag. 2-4.*)

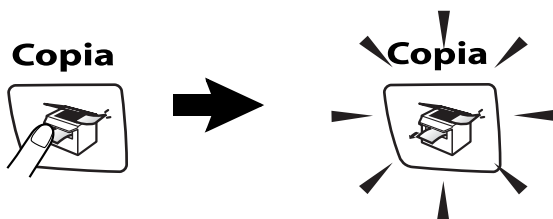



Il display visualizza le impostazioni di copia predefinite

100% Normal 01

Rapporto copia    Qualità    N°. di copie

## Riproduzione di una copia singola

---

- 1 Premere  (**Copia**) per illuminare in verde il tasto.
  - 2 Caricare il documento.  
(Vedere *Caricamento documenti* a pag. 1-6.)
  - 3 Premere **Inizio Mono** o **Inizio Colore**.
-  Per arrestare il processo di copia, premere **Stop/Uscita**.

## Copie multiple

---

- 1 Premere  (**Copia**) per illuminare in verde il tasto.
- 2 Caricare il documento.
- 3 Usare la tastiera per inserire il numero di copie desiderato (massimo 99).
- 4 Premere **Inizio Mono** o **Inizio Colore**.

## Interruzione copia

---

Per arrestare il processo di copia, premere **Stop/Uscita**.

# Utilizzo del tasto Opzioni Copia (Impostazioni provvisorie)

Quando si vogliono cambiare momentaneamente le impostazioni solo per la copia successiva, usare il tasto **Opzioni Copia**.

È possibile usare combinazioni diverse.

**Tasto Opzioni Copia** —









Queste impostazioni sono provvisorie e l'MFC torna a quelle predefinite 60 secondi dopo aver finito di copiare. Tuttavia, se è stata impostata la funzione Timer modalità a 0 o 30 secondi, l'apparecchio MFC ritorna alle impostazioni predefinite dopo il numero di secondi impostati per mezzo di questa funzione. (Vedere *Impostazione della funzione Timer modalità* a pag. 2-4.)



È possibile salvare le impostazioni di copia che si utilizzano più frequentemente impostandole come predefinite. (Vedere *Modifica delle impostazioni di copia predefinite* a pag. 8-12.)

## Modifica delle impostazioni provvisorie di copia

Utilizzare il tasto **Opzioni Copia** per inserire velocemente e temporaneamente le impostazioni di copia seguenti solo per la copia successiva.

<b>Premere Opzioni Copia</b>  	<b>Selezioni menu</b>  →   selezionare	<b>Opzioni</b>  →   selezionare	<b>Impostazione predefinita</b>	<b>Pagina</b>
	Qualità	Veloce/Normale/Alta	Normale	8-5
	Ingrand/Riduz.	50%/69%/78%/83%/93%/97%/100%/104%/142%/186%/198%/200%/Pers. (25%-400%)	100%	8-6
	Tipo carta	Normale/Ink Jet/Lucida/Acetato	Normale	8-7
	Formato carta	Letter/Legal/A4/A5/10 (W) x 15 (H) cm	Letter	8-8
	Luminosità	- ■■■■ +	- ■■■■ +	8-8
	Layout pagina (solo MFC-410CN)	No(1 In 1)/2 in 1 (P)/2 in 1 (L)/4 in 1 (P)/4 in 1 (L)/Poster (3 x 3)	No (1 In 1)	8-12
	N. di copie	N. di copie:01 (01-99)	01	

Dopo aver scelto le impostazioni premendo **Menu/Set**, il display visualizza `Impost.temporan..`

Premere **Inizio Mono** o **Inizio Colore** dopo aver terminato la scelta delle impostazioni.

—**OPPURE**—

Premere ▲ o ▼ per selezionare altre impostazioni.

## Aumento velocità di copia o miglioramento qualità

È possibile scegliere la qualità della copia. L'impostazione predefinita è *Normale*.

Normale	Questa modalità è consigliata per le normali operazioni di stampa. Buona qualità di copia ad una velocità adeguata.
Veloce	Copia rapida con il minor consumo di inchiostro. Usare VELOCE per risparmiare tempo (documenti da correggere, voluminosi o grande numero di copie).
Alta	Usare questa modalità per riprodurre immagini dettagliate, ad esempio fotografie. ALTA utilizza la risoluzione più alta, ma il tempo di riproduzione più lungo.

- 1 Premere  (**Copia**) per illuminare in verde il tasto.
- 2 Caricare il documento.
- 3 Usare la tastiera per inserire il numero di copie desiderato (massimo 99).
- 4 Premere **Opzioni Copia** e ▲ o ▼ per selezionare *Qualità*.  
Premere **Menu/Set**.
- 5 Premere ▲ o ▼ per scegliere la qualità della copia (*Veloce*, *Normale* oppure *Alta*).  
Premere **Menu/Set**.
- 6 Premere **Inizio Mono** o **Inizio Colore**.

## Ingrandimento o riduzione dell'immagine copiata

È possibile selezionare le seguenti percentuali di ingrandimento o riduzione.

Pers. (25%-400%) permette l'inserimento di una percentuale compresa tra il 25% e il 400%.

<b>Premere Opzioni Copia</b>   <b>e ▲ o ▼ per selezionare Ingrand/Riduz..</b>	Pers. (25%-400%)
	200%
	198% 10x15cm→A4
	186%10x15cm→LTR
	142% A5→A4
	104% EXE→LTR
	100%
	97% LTR→A4
	93% A4→LTR
	83% LGL→A4
	78%
	69% A4→A5
	50%

- 1** Premere  (**Copia**) per accendere la spia verde.
- 2** Caricare il documento.
- 3** Usare la tastiera per inserire il numero di copie desiderato (massimo 99).
- 4** Premere **Opzioni Copia** e **▲** o **▼** per selezionare Ingrand/Riduz..  
Premere **Menu/Set**.



**5** Premere ▲ o ▼ per selezionare la riduzione o l'ingrandimento desiderato.

Premere **Menu/Set**.

—**OPPURE**—

È possibile selezionare *Pers.* (25%-400%) e premere **Menu/Set**.

Usare la tastiera per inserire una percentuale di ingrandimento o riduzione compresa tra 25% e 400%. Premere **Menu/Set**.

(Ad esempio, premere **5 3** per inserire 53%.)

**6** Premere **Inizio Mono** o **Inizio Colore**.



Le Opzioni copia speciali 2 in 1 (P), 2 in 1 (L), 4 in 1 (P), 4 in 1 (L) o Poster non sono disponibili con Allargamento/Riduzione.

## Impostazione tipo di carta

Se si sta copiando su carta speciale, accertarsi di aver selezionato il tipo di carta che si sta utilizzando per ottenere la migliore qualità di stampa.

**1** Premere  (**Copia**) per illuminare in verde il tasto.

**2** Caricare il documento.

**3** Usare la tastiera per inserire il numero di copie desiderato (massimo 99).

**4** Premere **Opzioni Copia** e ▲ o ▼ per selezionare *Tipo carta*.  
Premere **Menu/Set**.

**5** Premere ▲ o ▼ per selezionare il tipo di carta utilizzata (Normale, Ink Jet, Lucida oppure Acetato).

Premere **Menu/Set**.

**6** Premere **Inizio Mono** o **Inizio Colore**.



È possibile modificare l'impostazione *Tipo carta* in qualsiasi momento. (Vedere *Impostazione del tipo di carta* a pag. 2-4.)

## Impostazione formato carta

Se si sta eseguendo la copia su carta diversa dal formato A4, è necessario modificare le impostazioni sul formato carta.



È possibile effettuare copie su carta tipo Letter, Legal, A4, A5 e fotografica (10 (Largh.) x 15 cm (Alt.)).

- 1 Premere  (**Copia**) per illuminare in verde il tasto.
- 2 Caricare il documento.
- 3 Usare la tastiera per inserire il numero di copie desiderato (massimo 99).
- 4 Premere **Opzioni Copia** e ▲ o ▼ per selezionare **Formato carta**.  
Premere **Menu/Set**.
- 5 Premere ▲ o ▼ per selezionare il formato carta utilizzato (Letter, Legal, A4, A5 oppure 10 (W) x 15 (H) cm).  
Premere **Menu/Set**.
- 6 Premere **Inizio Mono** o **Inizio Colore**.

## Regolazione luminosità

È possibile regolare la luminosità per schiarire o scurire le copie.

- 1 Premere  (**Copia**) per illuminare in verde il tasto.
- 2 Caricare il documento.
- 3 Usare la tastiera per inserire il numero di copie desiderato (massimo 99).
- 4 Premere **Opzioni Copia** e ▲ o ▼ per selezionare **Luminosità**.  
Premere **Menu/Set**.
- 5 Premere ▲ per schiarire la copia.  
—**OPPURE**—  
Premere ▼ per scurire la copia.  
Premere **Menu/Set**.
- 6 Premere **Inizio Mono** o **Inizio Colore**.

## Realizzazione di N copie in 1 o di poster (Layout pagina) (solo MFC-410CN)

È possibile ridurre il numero di copie utilizzando la funzione di copia N in 1. Essa consente di copiare due o quattro pagine su una pagina permettendo così di risparmiare sul consumo di carta. Si possono anche creare poster. Quando si utilizza la funzione Poster, l'apparecchio MFC divide il documento in sezioni, e poi ingrandisce le sezioni in modo da assemblarle in un poster.



- Accertarsi di aver impostato il formato Carta su A4.
- È possibile utilizzare la funzione di copia N in 1 solo con il formato copia 100%.
- (P) sta per Verticale (Portrait) (L) sta per Orizzontale (Landscape).

- 1 Premere  (**Copia**) per illuminare in verde il tasto.
- 2 Caricare il documento.
- 3 Usare la tastiera per inserire il numero di copie desiderato (massimo 99).
- 4 Premere **Opzioni Copia** e ▲ o ▼ per selezionare *Layout pagina*.  
Premere **Menu/Set**.
- 5 Premere ▲ o ▼ per selezionare 2 in 1 (P), 2 in 1 (L), 4 in 1 (P), 4 in 1 (L), Poster (3 x 3) oppure No (1 In 1).  
Premere **Menu/Set**.
- 6 Premere **Inizio Mono** o **Inizio Colore** per effettuare la scansione del documento.
- 7 Se si sta realizzando un poster, l'MFC scandisce il documento e avvia la stampa.

—**OPPURE**—

Se è stata selezionata l'opzione 2 in 1 o 4 in 1, l'apparecchio MFC scandisce la pagina e il display visualizza:

Pag.Successiva? 1.Sì 2.No
------------------------------

Premere **1** per effettuare la scansione della pagina successiva.

**8** Posizionare la pagina successiva sul piano dello scanner.

Imp. Pag. Seguinte  
Premere Set

Premere **Menu/Set**.

Ripetere i punti 7 e 8 per ciascuna pagina del layout.

**9** Dopo la scansione di tutte le pagine del documento, premere **2** per terminare.



Se nel Tipo di carta è stata selezionata l'opzione **Lucida** per copie N in 1, l'MFC stampa le immagini come se fosse stata selezionata Carta normale.



- Se si stanno producendo copie multiple a colori, l'opzione N in 1 non è disponibile.
- Non è possibile effettuare più di una copia per le copie formato Poster.

**Posizionare il documento nella direzione indicata in basso.**

**2 in 1 (P)**



**2 in 1 (L)**

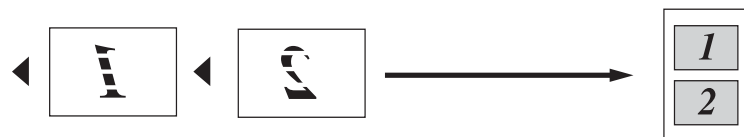

**4 in 1 (P)**



**4 in 1 (L)**



**Poster (3X3)**

È possibile riprodurre una fotografia in formato poster.

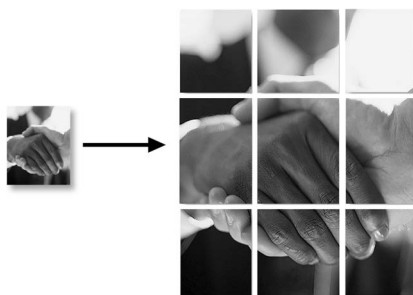

# Modifica delle impostazioni di copia predefinite

È possibile salvare le impostazioni di copia che si utilizzano più frequentemente impostandole come predefinite. Queste impostazioni permangono fino alla successiva modifica.

## Aumento velocità di copia o miglioramento qualità

---

- 1** Premere **Menu/Set, 3, 1**.
- 2** Premere ▲ o ▼ per selezionare *Normale*, *Alta* oppure *Veloce*.  
Premere **Menu/Set**.
- 3** Premere **Stop/Uscita**.

## Regolazione luminosità

---

- 1** Premere **Menu/Set, 3, 2**.
- 2** Premere ▲ per schiarire la copia.  
—**OPPURE**—  
Premere ▼ per scurire la copia.  
Premere **Menu/Set**.
- 3** Premere **Stop/Uscita**.

## Regolazione contrasto

---

È possibile modificare il contrasto per ottenere immagini più nitide e più vivaci.

- 1** Premere **Menu/Set, 3, 3**.
- 2** Premere ▲ per aumentare il contrasto.  
—**OPPURE**—  
Premere ▼ per diminuire il contrasto.  
Premere **Menu/Set**.
- 3** Premere **Stop/Uscita**.

## Regolazione della saturazione del colore

---

- 1** Premere **Menu/Set, 3, 4**.
- 2** Premere **▲** o **▼** per selezionare Rosso, Verde oppure Blu.  
Premere **Menu/Set**.
- 3** Premere **▲** per aumentare la saturazione del colore.  
—**OPPURE**—  
Premere **▼** per diminuire la saturazione del colore.  
Premere **Menu/Set**.
- 4** Tornare al punto 2 per selezionare il colore successivo.  
—**OPPURE**—  
Premere **Stop/Uscita**.

# Restrizioni legali

La riproduzione a colori di alcuni documenti è vietata dalla legge e può comportare sanzioni civili o penali. L'elenco riportato qui di seguito è fornito solo a titolo di riferimento e non è da intendersi come elenco completo dei limiti previsti dalla legge. In caso di dubbio in merito alla legalità di riproduzione di un documento si raccomanda di rivolgersi alle autorità competenti.

Gli esempi riportati qui di seguito elencano documenti la cui riproduzione è vietata dalla legge:

- Denaro
- Titoli ed altri certificati di indebitamento
- Certificati di deposito
- Documenti di servizio o coscrizione nelle Forze Armate
- Passaporti
- Francobolli postali (utilizzati e non)
- Documenti d'immigrazione
- Documenti di assistenza sociale
- Assegni o tratte emessi da enti statali
- Documenti d'identificazione, distintivi o mostrine
- Patenti e libretti d'immatricolazione di veicoli

Le opere coperte da diritto d'autore non possono essere copiate. Si possono copiare alcune sezioni di un'opera coperta da diritto d'autore per l'uso consentito'. La loro riproduzione in copie multiple costituisce pertanto un'infrazione.

Le opere d'arte sono protette da diritto d'autore.



## Introduzione

Anche se l'apparecchio MFC non è collegato al computer, è possibile stampare fotografie direttamente dal supporto della fotocamera digitale. Questo apparecchio Brother MFC include cinque unità per supporti (slot) da usare con i più diffusi supporti per fotocamere digitali: CompactFlash®, SmartMedia®, Memory Stick®, SecureDigital™, e xD-Picture Card™.



CompactFlash®  
(Solo Modello I)



SmartMedia®



Memory Stick®



SecureDigital™



xD-Picture Card™

La funzione PhotoCapture Center™ consente di stampare fotografie scattate con la fotocamera digitale ad alta risoluzione per ottenere stampe di qualità.



- Il miniSD™ può essere utilizzato con l'adattatore miniSD™.
- Le Memory Stick Duo™ possono essere utilizzate con l'adattatore Memory Stick Duo™.
- Gli adattatori non sono inclusi con l'apparecchio MFC. Contattare un fornitore terzo per gli adattatori.

## Requisiti del PhotoCapture Center™

Per evitare le condizioni che generano i messaggi di errore, tenere presente quanto segue:

- Il file DPOF sulla scheda di memoria deve essere in un formato valido. (Vedere *Stampa DPOF* a pag. 9-8.)
- L'estensione del file di immagine deve essere .JPG (l'apparecchio non riconosce altre estensioni, quali .JPEG, .TIF, .GIF).
- L'operazione di stampa del Walk-up PhotoCapture Center™ deve essere eseguita separatamente rispetto alle operazioni del PhotoCapture Center™ mediante PC. (L'operazione simultanea non è disponibile.)
- IBM Microdrive™ non è compatibile con l'MFC.
- L'MFC è in grado di leggere fino a 999 file in una scheda di memoria.
- Utilizzare solo schede Smart media con una tensione nominale di 3,3 v.
- CompactFlash®, Modello II non è supportato.



Quando si seleziona la stampa INDICE o IMMAGINE, PhotoCapture Center™ stampa tutte le immagini valide anche se una o più immagini risultano alterate. L'apparecchio può riuscire a stampare le immagini alterate, anche se parzialmente.



L'apparecchio MFC è progettato per leggere schede di memoria formattate con fotocamera digitale.

Quando una fotocamera digitale formatta una scheda di memoria, crea una cartella speciale nella quale copia i dati dell'immagine. Se si desidera modificare i dati di immagine memorizzati sulla scheda di memoria con il PC, si consiglia di non modificare la struttura della cartella creata con la fotocamera digitale. Quando si salvano file di immagine nuovi o modificati sulla scheda di memoria, si consiglia di utilizzare la stessa cartella utilizzata dalla propria fotocamera digitale. Se i dati non vengono salvati nella stessa cartella, il DCP non sarà in grado di leggere il file o stampare l'immagine.

# Preparazione all'utilizzo dell'apparecchio

Introdurre a fondo le schede nelle apposite fessure.

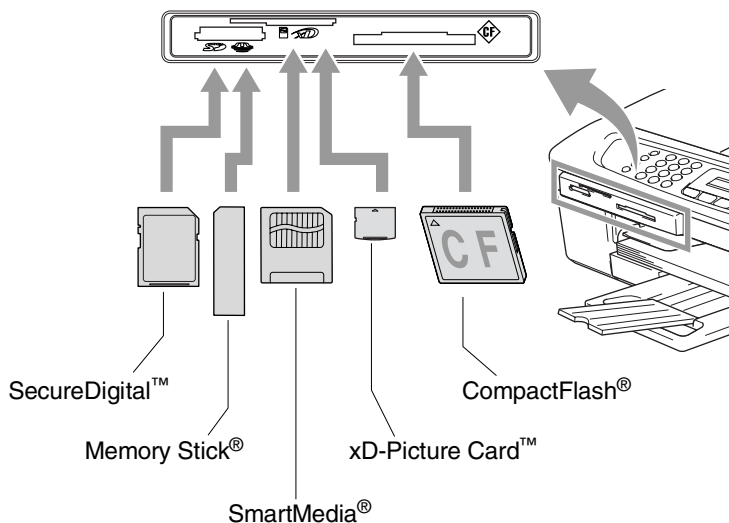

**PhotoCapture** indicazioni chiave:

- **PhotoCapture** è ACCESO: la scheda di memoria è inserita correttamente.
- **PhotoCapture** è SPENTO: la scheda di memoria non è inserita correttamente.
- **PhotoCapture** è LAMPEGGIANTE: l'apparecchio sta eseguendo la lettura o la scrittura della scheda di memoria.

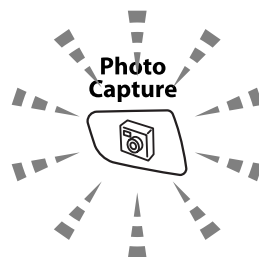

**⚠** NON staccare il cavo elettrico e non estrarre la scheda di memoria dall'apposita unità (slot) mentre l'apparecchio MFC sta eseguendo la lettura o la scrittura della scheda (il tasto **PhotoCapture** lampeggia). **Altrimenti si può causare la perdita di dati o danneggiare la scheda.**

L'apparecchio MFC può leggere solo una scheda di memoria alla volta, pertanto si raccomanda di non introdurre più schede alla volta.

**Le fasi che seguono danno una visione generale della funzione di Stampa diretta. Fare riferimento alle pagine seguenti del presente capitolo per ulteriori istruzioni dettagliate.**

**1** Introdurre la scheda di memoria nell'apposita fessura (slot).

Quando la scheda è introdotta correttamente nella fessura, il display visualizza il messaggio.

C.Flash Attiva  
Premere il tasto photocapture...

 Il messaggio che avvisa che la scheda è attiva viene mostrato 60 secondi, quindi scompare. Anche in questo caso si può attivare la modalità PhotoCapture premendo **PhotoCapture**.

**2** Premere **PhotoCapture**.

Se la propria fotocamera digitale supporta la stampa DPOF, vedere *Stampa DPOF* a pag. 9-8.

**3** Stampare l'indice che mostra le viste in miniatura delle fotografie memorizzate nella propria scheda di memoria. L'apparecchio indicherà il numero di immagine per ogni miniatura.

Premere **▲** o **▼** per selezionare *Indice stampa*, quindi premere **Menu/Set**.

Premere **Inizio Colore** per iniziare la stampa del foglio indice. (Vedere *Stampa Indice (Miniature)* a pag. 9-5.)

**4** Per stampare le immagini, premere **▲** o **▼** per selezionare *Stampa immagini*, quindi premere **Menu/Set**.

Inserire il numero corrispondente all'immagine, quindi premere **Menu/Set**.

Premere **Inizio Colore** per iniziare la stampa.

(Vedere *Stampa immagini* a pag. 9-6.)

 È possibile modificare le impostazioni della stampa delle immagini come Tipo di carta & Formato carta, Dimensione stampa e Numero di copie. (Vedere *Stampa immagini* a pag. 9-6.)

# Stampa Indice (Miniature)

PhotoCapture Center™ assegna numeri alle immagini (N° 1, N° 2, N° 3 ecc.).



➔ No. 1  
DEI.JPG

01.01.2003  
100KB

PhotoCapture Center non riconosce altri numeri o nomi di file utilizzati dalla fotocamera digitale o dal PC per identificare le immagini. Si può stampare una pagina delle miniature (Pagina indice con 6 o 5 immagini per riga). Questa pagina mostra tutte le immagini sulla scheda di memoria.

- 1 Controllare di avere inserito la scheda di memoria.  
Premere **PhotoCapture**. (Vedere pag. 9-3.)
- 2 Premere ▲ o ▼ per selezionare *Indice stampa*.  
Premere **Menu/Set**.
- 3 Premere ▲ o ▼ per selezionare 6 Imm./Linea o 5 Imm./Linea.  
Premere **Menu/Set**.

Indice



5 Imm./Linea

Indice

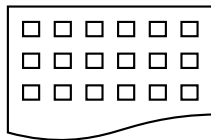

6 Imm./Linea

- 4 Premere **Inizio Colore** per iniziare la stampa.



La stampa di 5 immagini per riga è più lenta rispetto a quella delle 6 immagini per linea, ma la qualità è migliore. Per stampare un'immagine, vedere *Stampa immagini* a pag. 9-6.

# Stampa immagini

Prima di potere stampare una singola immagine occorre conoscere il numero assegnato a quell'immagine.



Stampare prima l'Indice.

(Vedere *Stampa Indice (Miniature)* a pag. 9-5.)

**1**

Controllare di avere inserito la scheda di memoria.

Premere **PhotoCapture**. (Vedere pag. 9-3.)

**2**

Premere **▲** o **▼** per selezionare *Stampa immagini*.

Premere **Menu/Set**.



Se la scheda di memoria contiene informazioni valide DPOF, il display visualizza *Stampa DPOF: Sì*, passare al paragrafo *Stampa DPOF* a pag. 9-8.

**3**

Usare la tastiera per inserire il numero dell'immagine che si vuole stampare facendo riferimento al numero riportato sulla pagina dell'Indice (Miniature).

Insert & Set No. : 1, 3, 6
-------------------------------

Premere **Menu/Set**.

Ripetere questo punto della procedura per tutte le immagini da stampare.



È possibile inserire tutti i numeri in una sola volta utilizzando il tasto **\*** per inserire una virgola o il tasto **#** per inserire un trattino. (Ad esempio, inserire **1 \* 3 \* 6** - per stampare le immagini N° 1, N° 3 e N° 6. Inserire **1#5** per stampare le immagini dalla N° 1 alla N° 5).

**4**

Dopo aver selezionato tutti i numeri delle immagini, premere ancora **Menu/Set**, quindi passare al punto 5.

—**OPPURE**—

Per stampare senza modificare le impostazioni, premere **Inizio Colore**.

## Tipo e dimensione carta

- 5** Premere **▲** o **▼** per selezionare il tipo di carta utilizzato, Letter Lucida, Lucido 10x15cm, Lucido 13x18cm, Lucido A4, Letter Normale, Normale A4, Letter Inkjet, Inkjet A4 oppure 10x15cm Inkjet.

Premere **Menu/Set**.

Se si è selezionato il formato A4, passare al punto 6.

Se si è selezionato un altro formato, passare al punto 7.

—**OPPURE**—

Per stampare senza modificare le impostazioni, premere **Inizio Colore**.

## Dimensione stampa





- 6** Se si sceglie il formato A4, premere **▲** o **▼** per selezionare la dimensione di stampa (10x8cm, 13x9cm, 15x10cm, 18x13cm, 20x15cm oppure Dimensione max.).

Premere **Menu/Set**, quindi passare al punto 7.

—**OPPURE**—

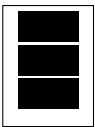
Per stampare senza modificare le impostazioni, premere **Inizio Colore**.

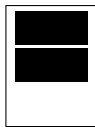
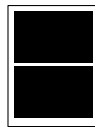
Posizione di stampa per A4

① 10x8cm	② 13x9cm	③ 15x10cm	④ 18x13cm	⑤ 20x15cm	⑥ Dimensione max.
					



La dimensione massima è disponibile solo per il modello MFC-410CN.

## Numero di copie

- 7** Usare la tastiera per inserire il numero di copie desiderate.  
Premere **Menu/Set**.

- 8** Premere **Inizio Colore** per stampare.



Le impostazioni selezionate per una certa scheda permangono nella memoria dell'apparecchio fino a quando la scheda viene estratta dall'unità, si stampano immagini o si preme il tasto **Stop/Uscita**.

## Stampa DPOF

---

DPOF è l'acronimo delle parole Digital Print Order Format (Formato ordine della stampa digitale).

I principali produttori di fotocamere digitali (Canon Inc, Eastman Kodak Company, Fuji Photo Film Co. Ltd., Matsushita Electric Industrial Co., Ltd. e Sony Corporation) hanno creato questo standard per semplificare la stampa delle fotografie scattate con una fotocamera digitale.

Se la fotocamera digitale utilizzata supporta la stampa DPOF, è possibile selezionare le immagini e il numero di copie da stampare dal display della fotocamera.

Quando nell'apparecchio MFC si inserisce la scheda di memoria (CompactFlash<sup>®</sup>, SmartMedia<sup>®</sup>, Memory Stick<sup>®</sup> SecureDigital<sup>™</sup> e xD-Picture Card<sup>™</sup>) con le informazioni DPOF, si può facilmente stampare l'immagine selezionata.

- 1** Introdurre la scheda nello slot corrispondente.

C.Flash Attiva  
Premere il tasto photocapture...

 Il messaggio che avvisa che la scheda è attiva viene mostrato 60 secondi, quindi scompare. Anche in questo caso si può attivare la modalità PhotoCapture premendo **PhotoCapture**.

- 2** Premere **PhotoCapture**.

- 3** Premere ▲ o ▼ per selezionare *Stampa immagini*.  
Premere **Menu/Set**.

- 4** Se la scheda contiene un file DPOF, il display visualizza il messaggio:

Selez ▲▼ e Set  
Stampa DPOF: Si

- 5** Premere ▲ o ▼ per selezionare *Stampa DPOF: Si*.  
Premere **Menu/Set**.

 Se si vogliono scegliere le immagini e le opzioni di stampa, selezionare *Stampa DPOF: No*.

- 6** Premere **Inizio Colore** per stampare.



## Modifica delle impostazioni predefinite

---

È possibile salvare le impostazioni PhotoCapture Center™ che si utilizzano più frequentemente impostandole come predefinite. Queste impostazioni permangono fino alla successiva modifica.

### Aumento velocità di stampa o miglioramento qualità

- 1 Premere **Menu/Set, 4, 1.**
- 2 Premere ▲ o ▼ per selezionare `Normale` oppure `Foto`.  
Premere **Menu/Set.**
- 3 Premere **Stop/Uscita.**

### Impostazione formato e carta

- 1 Premere **Menu/Set, 4, 2.**
- 2 Premere ▲ o ▼ per selezionare `Letter Lucida`, `Lucido 10x15cm`, `Lucido 13x18cm`, `Lucido A4`, `Letter Normale`, `Normale A4`, `Letter Inkjet`, `Inkjet A4` oppure `10x15cm Inkjet`.  
Premere **Menu/Set.**

Se si sceglie il formato A4, premere ▲ o ▼ per selezionare la dimensione di stampa (`10x8cm`, `13x9cm`, `15x10cm`, `18x13cm`, `20x15cm` oppure `Dimensione max.`).

Premere **Menu/Set.**

- 3 Premere **Stop/Uscita.**



La dimensione massima è disponibile solo per il modello MFC-410CN.

## Regolazione luminosità

- 1 Premere **Menu/Set, 4, 3**.
- 2 Premere ▲ per ottenere stampe più chiare.  
—**OPPURE**—  
Premere ▼ per scurire la stampa.  
Premere **Menu/Set**.
- 3 Premere **Stop/Uscita**.

## Regolazione contrasto

È possibile scegliere l'impostazione del contrasto. Aumentando il Contrasto si ottengono immagini più nitide e più vivide.

- 1 Premere **Menu/Set, 4, 4**.
- 2 Premere ▲ per aumentare il contrasto.  
—**OPPURE**—  
Premere ▼ per diminuire il contrasto.  
Premere **Menu/Set**.
- 3 Premere **Stop/Uscita**.

## Miglioramento colore (solo MFC-410CN)

È possibile attivare la funzione di miglioramento del colore per stampare immagini più vivide. La stampa sarà più lenta.

- 1 Premere **Menu/Set, 4, 5**.
- 2 Premere ▲ o ▼ per selezionare **Si**.  
Premere **Menu/Set**.  
—**OPPURE**—  
Selezionare **No** e premere **Menu/Set**, quindi passare al punto 5.



Selezionando l'opzione **Si**, è possibile personalizzare: Bilanciamento del bianco, Nitidezza o Densità colore.

- 3 Premere ▲ o ▼ per selezionare Bilanc bianco, Migl. qualità oppure Densità colore.  
Premere **Menu/Set**.
- 4 Premere ▲ o ▼ per regolare il grado di impostazione.  
Premere **Menu/Set**.
- 5 Premere **Stop/Uscita**.

#### ■ **Bilanciamento del bianco**

Questa impostazione regola la tonalità delle zone bianche di un'immagine.

L'illuminazione, le impostazioni della fotocamera e altri fattori influenzeranno l'aspetto del bianco. Le aree bianche possono ed esempio apparire leggermente rosa, gialle o di qualche altro colore. Usando questa regolazione è possibile correggere il problema e ripristinare la corretta tonalità di bianco.

#### ■ **Nitidezza**

Questa impostazione aumenta il livello di dettaglio delle immagini. È come mettere perfettamente a fuoco una macchina fotografica. Se l'immagine non è perfettamente a fuoco non è possibile apprezzarne i dettagli più minuti. In tal caso si raccomanda di regolare la nitidezza.

#### ■ **Densità Colore**

Questa impostazione consente di regolare la quantità totale del colore nell'immagine. È possibile aumentare o diminuire la quantità di colore per migliorare un'immagine slavata o sbiadita.

## Ritaglio

Se la propria foto è troppo lunga o larga per adattarsi allo spazio disponibile del formato selezionato, parte dell'immagine sarà automaticamente ritagliata.

L'impostazione predefinita è **Si**. Se si desidera stampare l'intera immagine, regolare l'impostazione su **No**.

- 1** Per MFC-210C, premere **Menu/Set, 4, 5**.  
Per MFC-410CN, premere **Menu/Set, 4, 6**.
- 2** Premere **▲** o **▼** per selezionare **No** (oppure **Si**).  
Premere **Menu/Set**.
- 3** Premere **Stop/Uscita**.

Proporzionare: **Si**

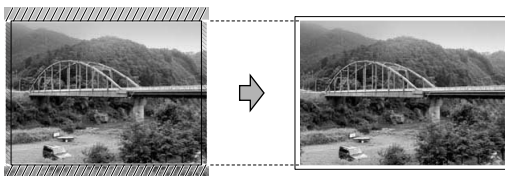

Proporzionare: **No**

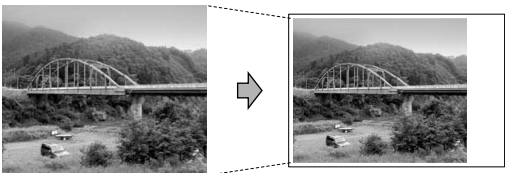

## Senza bordo

La stampa sarà leggermente più lenta.

- 1** Per MFC-210C, premere **Menu/Set, 4, 6**.  
Per MFC-410CN, premere **Menu/Set, 4, 7**.
- 2** Premere **▲** o **▼** per selezionare **No** (oppure **Si**).  
Premere **Menu/Set**.
- 3** Premere **Stop/Uscita**.

## Interpretazione dei messaggi d'errore

---

Se si conoscono tipi di errore che possono verificarsi durante l'utilizzo di PhotoCapture Center™, è possibile individuare e risolvere facilmente i problemi.

Quando il display visualizza un messaggio d'errore, l'apparecchio MFC emette un segnale acustico per richiamare l'attenzione dell'utente.

**Errore media**—Questo messaggio appare se si inserisce una scheda di memoria danneggiata o non formattata, o quando l'unità della scheda è difettosa. Per eliminare l'errore, estrarre la scheda di memoria.

**No File**—Questo messaggio appare se si cerca di accedere a una scheda di memoria nell'unità (slot) che non contiene un file .JPG.

**Memoria esaurita**—Questo messaggio appare quando si lavora con immagini che richiedono una quantità di memoria superiore alla capacità dell'apparecchio MFC.

# Utilizzo di PhotoCapture Center™ dal PC

È possibile accedere alla scheda di memoria inserita nello slot dell'apparecchio MFC dal PC.

(Vedere *Utilizzo di PhotoCapture Center™ da PC* a pag. 6-1 nella Guida Software dell'utente inclusa nel CD-ROM o *Utilizzo di PhotoCapture Center™ da un Macintosh®* (non disponibile per MFC-3240CN e MFC-5440CN) a pag. 8-45 nella Guida Software dell'Utente sul CD-ROM.)

# Utilizzo di PhotoCapture Center™ per la scansione di documenti

È possibile eseguire la scansione di documenti e salvarli su una scheda di memoria per rendere più semplice e veloce il trasferimento di documenti. (Vedere *Digitalizza su scheda* (non disponibile per MFC-3240C, MFC-210C e MFC-5440CN) a pag. 2-23 nella Guida Software dell'utente inclusa nel CD-ROM.)

# 10 Informazioni importanti

## Per la vostra sicurezza

---

Per assicurare un funzionamento sicuro, la spina elettrica tripolare in dotazione con l'apparecchio deve essere inserita esclusivamente in una presa di corrente adatta, dotata di messa a terra e collegata al normale impianto elettrico domestico.

Il fatto che l'apparecchio funzioni in maniera soddisfacente non implica che sia collegato alla messa a terra e che l'installazione sia del tutto sicura. Per ragioni di sicurezza, in caso di dubbi sull'effettiva messa a terra, si raccomanda di rivolgersi ad un elettricista qualificato.

## Connessione LAN (solo MFC-410CN)

---

### Cautela

Non collegare questo prodotto a una rete LAN soggetta a sovratensioni.

## Dichiarazione di conformità internazionale ENERGY STAR®

---

Lo scopo del programma internazionale ENERGY STAR® è di promuovere lo sviluppo e la diffusione di apparecchi per ufficio a risparmio energetico.

In qualità di partner ENERGY STAR®, la Brother Industries, Ltd. ha stabilito che questo prodotto soddisfa le linee guida ENERGY STAR® per quanto riguarda il risparmio energetico.



## Istruzioni importanti di sicurezza

---

- 1** Leggere tutte queste istruzioni.
- 2** Conservarle per successive consultazioni.
- 3** Seguire tutte le avvertenze e le istruzioni riportate sul prodotto.
- 4** Scollegare sempre l'apparecchio dalla presa di alimentazione prima di pulirlo. Non usare detergenti liquidi o spray. Pulire con un panno umido.
- 5** Non usare questo apparecchio vicino all'acqua.
- 6** Non collocare questo prodotto su un carrello, base o tavolo instabili. In caso di caduta accidentale, il prodotto può danneggiarsi seriamente.
- 7** Le fessure e le aperture sul retro e sul fondo dell'apparecchio sono presenti per la ventilazione; per garantire che il prodotto funzioni in modo affidabile e per evitare che queste si surriscaldino, non devono essere bloccate o coperte. Non bloccare mai le aperture collocando l'apparecchio su un letto, divano, tappeto o altre superfici simili. Non collocare l'apparecchio vicino o sopra a radiatori o stufe. Non installare l'apparecchio ad incasso, a meno che non si garantisca un'adeguata ventilazione.
- 8** Questo prodotto deve essere collegato ad una presa con alimentazione di rete conforme alle specifiche indicate sulla targhetta. In caso di dubbi sul tipo di elettricità erogata, rivolgersi al rivenditore Brother o alla società elettrica.  
Usare solo il cavo di alimentazione fornito con l'apparecchio MFC.
- 9** Questo prodotto è dotato di una spina tripolare con messa a terra, cioè una spina con un terzo polo per la messa a terra. Questa spina si inserisce solo in una presa dotata di messa a terra. Si tratta di una misura di sicurezza. Se la presa non è adatta alla spina, rivolgersi ad un elettricista che possa sostituire la presa antiquata. Non ignorare mai la ragione per cui è necessaria una spina dotata di messa a terra.
- 10** Evitare di posizionare oggetti sopra il cavo di alimentazione. Non collocare questo prodotto dove il cavo possa essere calpestato.



- 11** Non mettere nulla davanti all'apparecchio MFC che possa ostacolare i fax ricevuti. Non mettere nulla sul percorso dei fax in arrivo.
- 12** Attendere che le pagine siano uscite dall'apparecchio MFC prima di raccoglierle.
- 13** Scollegare l'apparecchio dall'alimentazione di rete e rivolgersi al servizio assistenza qualora si verifichi una delle seguenti condizioni:
- il cavo alimentazione è danneggiato o usurato;
  - è penetrato liquido all'interno dell'apparecchio;
  - l'apparecchio è stato esposto alla pioggia o all'acqua;
  - l'apparecchio non funziona normalmente, pur avendo seguito le istruzioni per l'uso. Intervenire solo sui comandi indicati nelle istruzioni per l'uso. L'intervento inappropriato su altri comandi può danneggiare l'apparecchio e richiedere rilevanti interventi da parte di personale tecnico qualificato per ripristinare l'apparecchio al suo normale utilizzo.
  - Se l'apparecchio è caduto o mostra segni di danneggiamento.
  - Se l'apparecchio mostra un evidente cambiamento nelle prestazioni, indicante la necessità di una revisione.
- 14** Per proteggere l'apparecchio dai picchi temporanei di tensione si raccomanda l'uso di un apposito dispositivo di protezione.

## Marchi di fabbrica

---

Il logo Brother è un marchio registrato da Brother Industries, Ltd.

Brother è un marchio registrato da Brother Industries, Ltd.

Multi-Function Link è un marchio registrato da Brother International Corporation.

© 2004 Brother Industries, Ltd. Tutti i diritti riservati.

Windows e Microsoft sono marchi registrati da Microsoft negli Stati Uniti e negli altri Paesi.

Macintosh e TrueType sono marchi registrati da Apple Computer, Inc.

PaperPort e Omnipage OCR sono marchi registrati da ScanSoft, Inc.

Presto! PageManager è un marchio registrato da NewSoft Technology Corporation.

Microdrive è un marchio di fabbrica della International Business Machine Corporation.

SmartMedia è un marchio di fabbrica registrato da Toshiba Corporation.

CompactFlash è un marchio di fabbrica registrato da SanDisk Corporation.

Memory Stick è un marchio di fabbrica registrato da Sony Corporation.

SecureDigital è un marchio di fabbrica di Matsushita Electric Industrial Co. Ltd., SanDisk Corporation e Toshiba Corporation.

Il MiniSD è un marchio di fabbrica della SD Association.

xD-Picture Card è un marchio di fabbrica di Fujifilm Co. Ltd., Toshiba Corporation e Olympus Optical Co. Ltd.

Il Memory Stick Duo e il Magic Gate sono marchi di fabbrica della Sony Corporation.

Tutte le aziende i cui programmi software sono citati nel presente manuale hanno un contratto di licenza software specifico per i rispettivi programmi proprietari.

**Tutti gli altri marchi e nomi di prodotti citati nella Guida dell'Utente, nella Guida Software dell'Utente e nella Guida dell'utente abilitato alla connessione di rete (solo per il modello MFC-410CN) sono marchi registrati delle rispettive società.**

# 11 Risoluzione dei problemi e manutenzione ordinaria

## Risoluzione dei problemi

### Messaggi d'errore

---

Come ogni altro apparecchio da ufficio che si avvale di una tecnologia avanzata, questo prodotto potrebbe a volte presentare problemi di funzionamento. In tal caso, l'MFC individua il problema e visualizza un messaggio d'errore sul display. La tabella seguente contiene i messaggi d'errore più comuni.

Non si riesce a risolvere il problema da soli. Se si desidera aiuto, il Brother Solutions Center fornisce le FAQ (domande più frequenti) e i consigli per la risoluzione dei problemi.

Visitare il sito all'indirizzo <http://solutions.brother.com>.

MESSAGGI D'ERRORE		
MESSAGGIO D'ERRORE	CAUSA	AZIONE CORRETTIVA
Controlla carta	L'apparecchio MFC ha esaurito la carta.	Aggiungere carta e premere <b>Inizio Mono</b> o <b>Inizio Colore</b> .
	Carta inceppata nell'apparecchio MFC.	Vedere <i>Inceppamento stampante o inceppamento carta</i> a pag. 11-5.
Coperchio aperto	Il coperchio dello scanner non è chiuso correttamente.	Sollevare il coperchio dello scanner, quindi richiuderlo.
Dati rimasti	I dati di stampa rimangono nella memoria dell'apparecchio MFC.	Ricominciare a stampare dal computer.
	I dati di stampa rimangono nella memoria dell'apparecchio MFC. Il cavo USB era scollegato mentre il computer inviava i dati all'apparecchio MFC.	Premere <b>Stop/Uscita</b> . L'apparecchio MFC annulla l'operazione ed espelle la pagina che si stava stampando.
Err collegamento	Si è cercato di inoltrare un fax in polling senza avere prima impostato l'apparecchio in modalità Attesa Polling.	Controllare l'impostazione polling dell'altro apparecchio.
Errore comunic	Errore di comunicazione per problemi sulla linea telefonica.	Provare a richiamare. Se il problema persiste, contattare la società telefonica per far controllare la linea.
Errore media	La scheda di memoria è corrotta o non formattata, o l'unità della scheda presenta un problema.	Reinserire l'altra scheda di memoria in funzionamento.

MESSAGGI D'ERRORE		
MESSAGGIO D'ERRORE	CAUSA	AZIONE CORRETTIVA
Formato carta	La carta non è del formato corretto.	Ricaricare con il formato di carta corretto (Letter, Legal o A4) e poi premere <b>Inizio Mono</b> o <b>Inizio Colore</b> .
Inceppam.catre	Carta inceppata nell'apparecchio MFC.	(Vedere <i>Inceppamento stampante o inceppamento carta</i> a pag. 11-5.)
Memoria esaurita	La memoria dell'apparecchio MFC è piena.	(Invio di fax o operazione di copia in corso) Premere <b>Stop/Uscita</b> e attendere finché le altre operazioni in corso sono terminate, poi provare di nuovo. — <b>OPPURE</b> — (Solo MFC-410CN) Cancellare i dati in memoria. Per liberare memoria, è possibile disattivare la funzione Memorizzazione fax. (Vedere <i>Impostazione Memorizzazione fax</i> a pag. 6-2.) — <b>OPPURE</b> — (Solo MFC-410CN) Stampare i fax già contenuti in memoria. (Vedere <i>Stampa di un fax dalla memoria (solo MFC-410CN)</i> a pag. 4-5.) (Operazione di stampa in corso) Ridurre la risoluzione di stampa.
Nero esaurito	Una o più cartucce di inchiostro sono vuote. L'apparecchio MFC interrompe tutte le operazioni di stampa. L'apparecchio è in grado di ricevere fax in bianco e nero in memoria fino ad esaurimento della memoria stessa. Se l'apparecchio trasmittente deve inviare un fax a colori, l'apparecchio MFC richiede la trasmissione in bianco e nero durante la procedura di 'handshake'. Se l'apparecchio trasmittente è in grado di operare la conversione, il fax a colori sarà memorizzato come fax in bianco e nero.	Sostituire le cartucce d'inchiostro. (Vedere <i>Sostituzione delle cartucce d'inchiostro</i> a pag. 11-24.)

**MESSAGGI D'ERRORE**

<b>MESSAGGIO D'ERRORE</b>	<b>CAUSA</b>	<b>AZIONE CORRETTIVA</b>
<p>Modifica imposs. Pulizia imposs. Imposs.iniziare Imposs.stampare Scan. imposs.</p>	<p>L'apparecchio MFC ha un problema meccanico. —<b>OPPURE</b>— È entrato un corpo estraneo, come un fermaglio o della carta strappata, nell'MFC.</p>	<p>Aprire il coperchio dello scanner e togliere qualsiasi corpo estraneo presente all'interno dell'MFC. Se il messaggio di errore persiste, seguire i punti che seguono prima di scollegare l'apparecchio MFC in modo da non perdere importanti messaggi. Quindi, scollegare l'apparecchio MFC dall'alimentazione per diversi minuti (per cancellare tutti i fax), quindi ricollegarlo.</p> <p><b>Verificare se l'apparecchio MFC ha o meno fax in memoria</b></p> <ol style="list-style-type: none"> <li>1. Premere <b>Menu/Set, 9, 0, 1</b>.</li> <li>2. Se l'apparecchio MFC non ha fax, scollegare l'MFC dall'alimentazione per diversi minuti, quindi ricollegarlo.</li> </ol> <p>—<b>OPPURE</b>—</p> <p>Se sono presenti fax, è possibile trasferirli ad un altro apparecchio fax. Passare al punto 3.</p> <p>—<b>OPPURE</b>—</p> <p>Per MFC-410CN, è possibile inoltrare i fax restanti al PC. Consultare <b>Trasferimento fax al PC</b>.</p> <p><b>Trasferimento dei fax ad un altro apparecchio fax</b></p> <ol style="list-style-type: none"> <li>3. Inserire il numero fax al quale inoltrare i fax.</li> <li>4. Premere <b>Inizio Mono</b>.</li> <li>5. Dopo il trasferimento dei fax, scollegare l'apparecchio MFC dall'alimentazione per diversi minuti, quindi ricollegarlo.</li> </ol> <p>È possibile trasferire i rapporti giornale fax ad un altro apparecchio fax premendo <b>Menu/Set, 9, 0, 2</b> nel punto 1.</p> <p>Se non è stato impostato il numero identificativo, non è possibile inserire la modalità di trasferimento fax.</p> <p><b>Trasferimento dei fax al PC (solo MFC-410CN)</b></p> <p>È possibile spostare i dati fax restanti al PC.</p> <ol style="list-style-type: none"> <li>1. Premere <b>Menu/Set, 2, 5, 1</b>.</li> <li>2. Utilizzando ▲ o ▼, impostare su <b>Ricez. PC Fax</b>, quindi premere <b>Menu/Set</b>. Il display chiede se si vuole trasferire un fax al PC.</li> <li>3. Per trasferire tutti i fax al PC, premere <b>1</b>.</li> </ol> <p>—<b>OPPURE</b>—</p> <p>Per tenere tutti i fax nella memoria dell'apparecchio MFC, premere <b>2</b>.</p> <ol style="list-style-type: none"> <li>4. Dopo il trasferimento dei fax, scollegare l'apparecchio MFC dall'alimentazione per diversi minuti, quindi ricollegarlo.</li> </ol> <p>(Per i particolari, vedere <i>Utilizzo del software Brother PC-FAX</i> a pag. 5-1 nella Guida Software dell'utente inclusa nel CD-ROM.)</p>

<b>MESSAGGI D'ERRORE</b>		
<b>MESSAGGIO D'ERRORE</b>	<b>CAUSA</b>	<b>AZIONE CORRETTIVA</b>
Nero in esaur	Una o più cartucce d'inchiostro sono quasi esaurite. Se l'apparecchio trasmittente deve inviare un fax a colori, l'apparecchio MFC richiede la trasmissione in bianco e nero durante la procedura di 'handshake'. Se l'apparecchio trasmittente è in grado di operare la conversione, il fax a colori sarà memorizzato come fax in bianco e nero.	Ordinare una nuova cartuccia d'inchiostro.
Ness. Cartuccia	Una cartuccia d'inchiostro non è installata correttamente.	Estrarre la cartuccia d'inchiostro e inserirla di nuovo correttamente. (Vedere <i>Sostituzione delle cartucce d'inchiostro</i> a pag. 11-24.)
No File	La scheda di memoria inserita non contiene un file .JPG.	Inserire la scheda di memoria corretta.
No risposta/occ	L'utente chiamato non risponde o la linea risulta occupata.	Verificare il numero e riprovare.
Non utilizzato	Si è cercato di usare uno dei Numeri diretti che non è programmato.	Impostare il numero diretto. (Vedere <i>Memorizzazione numeri di Chiamata veloce</i> a pag. 5-1.)
Scollegamento	Comunicazione interrotta dall'utente o dall'apparecchio telefax chiamato.	Provare nuovamente a inviare o a ricevere.
Temp. bassa	Le testine di stampa sono troppo fredde.	Attendere che l'apparecchio MFC si riscaldi.
Temperatura alta	Le testine di stampa si sono surriscaldate.	Attendere che l'apparecchio MFC si raffreddi.

## Inceppamento stampante o inceppamento carta

---

Rimuovere la carta inceppata come indicato in base al punto di inceppamento nell'apparecchio MFC.

### La carta è inceppata nel vassoio carta

- 1 Estrarre il vassoio carta dall'apparecchio MFC.

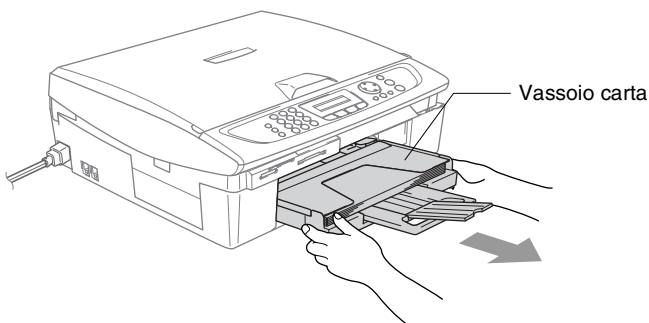

- 2 Tirare la carta inceppata verso l'alto ed estrarla.

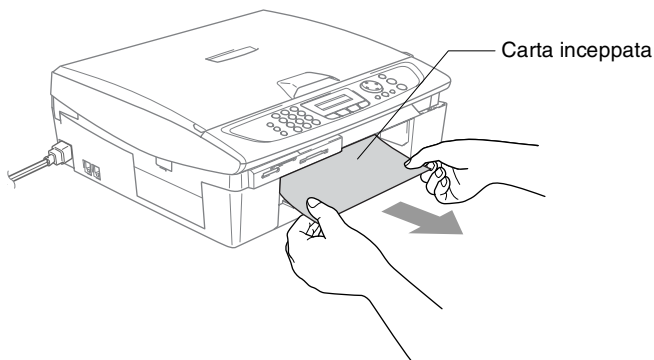

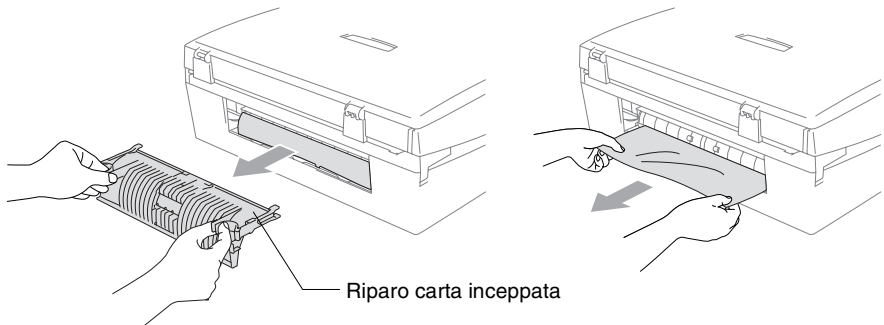

## La carta si è inceppata all'interno dell'apparecchio MFC.

- 1 Togliere il riparo della carta inceppata. Estrarre la carta inceppata dall'apparecchio MFC.

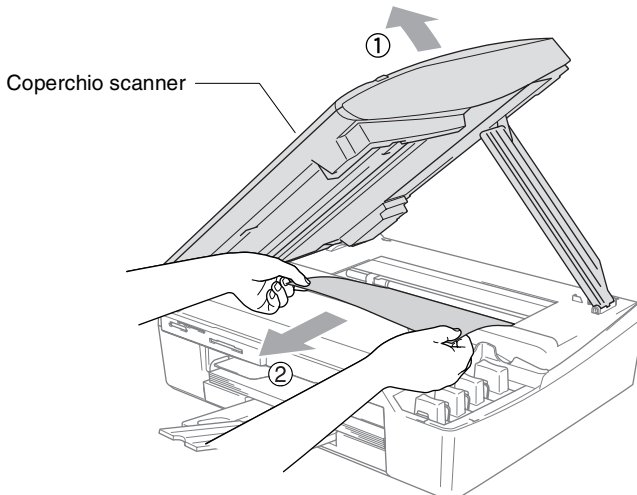

- 2 Reinscrivere il riparo della carta inceppata.
- 3 Se non si può estrarre la carta inceppata, sollevare il coperchio dello scanner dal lato destro dell'apparecchio MFC nella posizione di apertura fino a che scatti in posizione.
- 4 Togliere la carta inceppata.



-  Se la carta è inceppata sotto le testine di stampa, scollegare l'apparecchio MFC e spostare le testine di stampa per eliminare l'inceppamento.



- 5** Sollevare il coperchio dello scanner per togliere il blocco.  
Spingere delicatamente il supporto del coperchio dello scanner  
e chiudere il coperchio.

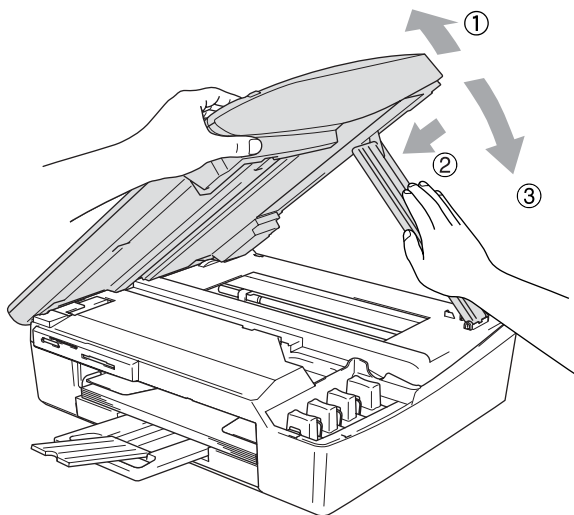

# In caso di difficoltà con l'apparecchio MFC

Se si pensa ci sia un problema con l'MFC, controllare lo schema che segue e seguire i suggerimenti su come risolvere il problema.

Il Brother Solutions Center fornisce le FAQ (domande più frequenti) e i consigli per la risoluzione dei problemi.

Visitare il sito all'indirizzo <http://solutions.brother.com>.

PROBLEMA	SUGGERIMENTI
<b>Stampa</b>	
Non viene eseguita la stampa	Controllare il collegamento del cavo di interfaccia sull'MFC e sul computer.
	Controllare di aver collegato l'MFC e che lo stesso non sia in modalità risparmio energetico.
	Una o più cartucce di inchiostro sono vuote. (Vedere <i>Sostituzione delle cartucce d'inchiostro</i> a pag. 11-24.)
	Controllare se lo schermo LCD mostra messaggi di errore. (Vedere <i>Messaggi d'errore</i> a pag. 11-1.)
Stampa di qualità scadente.	Verifica della qualità di stampa. (Vedere <i>Verifica della qualità di stampa</i> a pag. 11-15.)
	Controllare che l'impostazione del driver di stampa o del tipo di carta nel menu corrisponda al tipo di carta usato. (Vedere <i>Tipo Media</i> a pag. 1-8 nella Guida Software dell'utente inclusa nel CD-ROM e <i>Impostazione del tipo di carta</i> a pag.2-4.)
	Controllare che le cartucce di inchiostro non siano scadute. Il periodo di conservazione delle cartucce è di due anni se tenute nel loro imballo originale, trascorsi i quali l'inchiostro perde fluidità. La data di scadenza delle cartucce è stampata sulla confezione.
	Provare ad usare i tipi di carta consigliati. (Vedere <i>Informazioni sulla carta</i> a pag. 1-7.)
	La temperatura consigliata per l'ambiente in cui si trova l'apparecchio MFC è compresa tra 20°C e 33°C.
Sul testo o sulla parte grafica compaiono righe bianche orizzontali.	Pulire la testina di stampa. (Vedere <i>Pulizia della testina di stampa</i> a pag. 11-14.)
	Provare ad usare i tipi di carta consigliati. (Vedere <i>Informazioni sulla carta</i> a pag. 1-7.)
	Se appaiono fasce orizzontali su carta normale, utilizzare la modalità 'Stampa normale avanzata' che permette di evitare striature su alcuni tipi di carta. Nella scheda 'Di base' del driver della stampante, fare clic su 'Impostazioni' e selezionare 'Stampa normale avanzata'. Se le strisce orizzontali persistono, modificare la selezione del tipo di supporto in 'Carta a lento assorbimento' nella scheda 'Di base' del driver della stampante per migliorare la qualità di stampa.
L'apparecchio MFC stampa pagine bianche.	Eseguire la pulizia delle testine di stampa. (Vedere <i>Pulizia della testina di stampa</i> a pag. 11-14.)
I caratteri e le righe sono sovrapposti.	Verificare l'allineamento di stampa. (Vedere <i>Verifica dell'allineamento di stampa</i> a pag. 11-17.)
Il testo o le immagini non sono allineate.	Accertarsi che la carta sia caricata correttamente nel vassoio e che la guida laterale e quella posteriore carta siano regolate esattamente. (Vedere <i>Come caricare carta, buste e cartoline</i> a pag. 1-12.)
Macchie di inchiostro al centro del margine superiore della pagina.	Controllare che la carta usata non sia troppo spessa o arricciata. (Vedere <i>Informazioni sulla carta</i> a pag. 1-7.)

PROBLEMA	SUGGERIMENTI
<b>Stampa (Continua)</b>	
La stampa appare sporca o l'inchiostro sembra colare.	Verificare che la carta usata sia del tipo corretto. (Vedere <i>Informazioni sulla carta</i> a pag. 1-7.) Attendere che l'inchiostro si asciughi prima di toccare i fogli.
A tergo o a piè di pagina compaiono delle macchie.	Verificare che la piastra della stampante non sia macchiata d'inchiostro. (Vedere <i>Pulizia della piastra della stampante dell'apparecchio</i> a pag. 11-23.) Accertarsi di utilizzare il supporto ribaltabile carta. (Vedere <i>Come caricare carta, buste e cartoline</i> a pag. 1-12.)
La stampa presenta delle linee spesse.	Selezionare 'Ordine inverso' nella scheda Di Base del driver della stampante.
Gli stampati sono spiegazzati.	Nella scheda 'Di base' nel driver della stampante, fare clic su 'Impostazioni' e deselezionare 'Stampa Bidirezionale'.
Impossibile eseguire stampa '2 in 1 o 4 in 1'.	Verificare che le impostazioni del formato carta nell'applicazione corrispondano a quelle del driver della stampante.
La velocità di stampa è troppo lenta.	La sostituzione dell'impostazione nel driver della stampante può migliorare la velocità di stampa. Una risoluzione più alta necessita di un tempo più lungo di elaborazione dati, trasferimento e stampa. Provare le altre impostazioni relative alla qualità nella scheda 'Di base' nel driver della stampante. Inoltre, fare clic sulla scheda 'Impostazioni' e accertarsi che sia selezionato Migliora Colore.  La stampa senza bordi è più lenta della stampa normale. Se si desidera stampare più velocemente, disattivare la funzione Senza bordi. (Vedere <i>Senza bordo</i> a pag. 9-12 e vedere <i>Formato carta</i> a pag. 1-12 nella Guida Software dell'utente inclusa nel CD-ROM.)
L'opzione Migliora Colore non funziona correttamente.	Se i dati dell'immagine non dispongono dell'opzione di colori completi (ad esempio 256 colori), l'opzione Migliora Colore non può funzionare. Per sfruttare la funzione Migliora Colore occorre usare l'impostazione del colore almeno a 24 bit.
MFC alimenta pagine multiple	Verificare che la carta sia caricata correttamente nel vassoio. (Vedere <i>Come caricare carta, buste e cartoline</i> a pag. 1-12.) Verificare che non siano caricati più di due tipi di carta alla volta nel vassoio.
Le pagine stampate non sono sovrapposte in modo preciso.	Accertarsi di utilizzare il supporto ribaltabile carta. (Vedere <i>Come caricare carta, buste e cartoline</i> a pag. 1-12.)
Impossibile eseguire la stampa quando si usa Paint Brush.	Provare ad impostare il display su '256 colori'.
Impossibile eseguire la stampa quando si usa Adobe Illustrator.	Provare a ridurre la risoluzione di stampa.
<b>Stampa fax in arrivo</b>	
Stampa sovrapposta e strisce bianche orizzontali; frasi mancanti nel margine superiore ed inferiore.	Questo problema può essere causato da elettricità statica o interferenze nella linea telefonica. È possibile effettuare una copia premendo il tasto <b>Inizio Mono</b> per verificare se il problema persiste.
Linee nere verticali sui fax ricevuti.	È possibile che lo scanner dell'apparecchio che ha inviato il fax sia sporco. Chiedere all'utente che ha inviato il fax di eseguire una copia per vedere se il problema riguarda il suo apparecchio. Provare a farsi inviare un fax da un altro apparecchio.
L'apparecchio stampa tutti i fax in arrivo in bianco e nero, anche se originariamente erano a colori.	Sostituire le cartucce degli inchiostri colorati che sono vuote o quasi vuote e provare a ricevere nuovamente il fax a colori. (Vedere <i>Sostituzione delle cartucce d'inchiostro</i> a pag. 11-24.) Per il modello MFC-410CN, controllare che l'opzione Memorizzazione fax sia disattivata. (Vedere <i>Impostazione Memorizzazione fax</i> a pag. 6-2.)
I margini sinistro e destro risultano tagliati o una pagina singola è stampata su due pagine.	Attivare la funzione di riduzione automatica. (Vedere <i>Stampa ridotta di un documento fax in arrivo (Riduzione automatica)</i> a pag. 4-5.)

PROBLEMA	SUGGERIMENTI
<b>Linea telefonica o collegamenti</b>	
La composizione del numero telefonico non funziona. (Nessun segnale di linea libera)	Verificare che l'MFC sia collegato.
	Controllare che sia presente il segnale di linea. Se possibile, chiamare l'apparecchio MFC per verificare se risponde. Se non vi è risposta, controllare il collegamento del cavo telefonico e accertarsi che i collegamenti telefonici sono protetti. Se l'apparecchio MFC non squilla, rivolgersi alla società telefonica per richiedere una verifica della linea.
	Modifica impostazione Toni/Impulsi. (Vedere <i>Impostazione della modalità di composizione a toni o impulsi</i> a pag. 2-1.)
<b>Ricezione di fax</b>	
Non è possibile ricevere un fax	Controllare che l'apparecchio MFC si trovi nella modalità di ricezione corretta secondo l'impostazione effettuata. (Vedere <i>Operazioni base di ricezione</i> a pag. 4-1.)
	Se si verificano frequenti interferenze sulla linea telefonica, cercare di modificare l'impostazione della Compatibilità su Base. (Vedere <i>Compatibilità</i> a pag. 11-13.)
	Se si collega l'MFC su PBX, PABX, ADSL o ISDN, impostare il tipo di linea telefonica in base all'apparecchio posseduto. (Vedere <i>Impostazione del tipo di linea telefonica</i> . a pag. 2-3.)
<b>Invio di fax</b>	
Non è possibile ricevere un fax	Accertarsi che il tasto Fax  sia acceso. (Vedere <i>Come inserire la modalità fax</i> a pag. 3-1.)
	Chiedere all'interlocutore di verificare che l'apparecchio ricevente contenga carta.
	Stampare il Rapporto di verifica delle trasmissioni e verificare se vi sono errori. (Vedere <i>Stampa rapporti</i> a pag. 7-3.)
Sul Rapporto di verifica della trasmissione appare il messaggio 'Risult: NG' o 'Risult: ERROR'	Si tratta probabilmente di disturbi temporanei o energia statica sulla linea. Riprovare ad inviare il fax. Se dopo avere inviato un messaggio PC FAX l'apparecchio stampa 'Risult: NG' sul Rapporto di verifica della trasmissione, significa che l'apparecchio MFC ha esaurito la memoria.  (solo MFC-410CN) Per liberare spazio nella memoria, disattivare l'impostazione Memorizzazione fax (vedere <i>Impostazione Memorizzazione fax</i> a pag. 6-2), stampare i messaggi fax contenuti in memoria (vedere <i>Stampa di un fax dalla memoria (solo MFC-410CN)</i> a pag. 4-5) o annullare un'operazione di trasmissione fax differita o di polling (vedere <i>Cancellazione di un'operazione programmata</i> a pag. 3-9). Se il problema persiste, contattare la società telefonica per fare verificare la linea.
	Se si verificano frequenti errori di trasmissione con possibili interferenze sulla linea telefonica, cercare di modificare l'impostazione della Compatibilità su Base. (Vedere <i>Compatibilità</i> a pag. 11-13.)
	Se si collega l'MFC su PBX, PABX, ADSL o ISDN, impostare il tipo di linea telefonica in base all'apparecchio posseduto. (Vedere <i>Impostazione del tipo di linea telefonica</i> . a pag. 2-3.)
La trasmissione è di qualità scadente.	Provare a modificare la risoluzione in Fine o S.Fine. Produrre una copia per controllare il funzionamento dello scanner dell'MFC.
Righe verticali nere sui fax inviati.	Se la copia presenta lo stesso problema, significa che lo scanner è sporco. (Vedere <i>Pulizia dello Scanner</i> a pag. 11-22.)

PROBLEMA	SUGGERIMENTI
<b>Gestione delle chiamate in arrivo</b>	
L'apparecchio MFC interpreta la voce come un segnale CNG.	Se l'apparecchio MFC è impostato su SI per Riconoscimento Fax, è più sensibile ai suoni. L'apparecchio MFC potrebbe erroneamente interpretare certe voci o musiche sulla linea come un apparecchio telefax che chiama e rispondervi con dei segnali di ricezione fax. Disattivare il fax premendo <b>Stop/Uscita</b> . Provare a risolvere il problema disattivando la funzione di Riconoscimento fax. (Vedere <i>Riconoscimento fax</i> a pag. 4-4.)
Trasferimento di una chiamata fax all'apparecchio MFC.	Se si risponde alla chiamata sollevando il ricevitore dell'apparecchio MFC, premere <b>Inizio Mono</b> e riagganciare immediatamente il ricevitore. Se si risponde da un telefono in derivazione, digitare il codice di Ricezione fax (l'impostazione predefinita è *51). Attendere che l'apparecchio MFC rilevi la chiamata e riagganciare.
Funzioni personalizzate su una linea singola.	Se su un'unica linea telefonica, in comune con l'apparecchio MFC, si hanno le funzioni Avviso di chiamata, Avviso di chiamata/Identificativo, Ring Master, BT Call minder, un sistema di allarme o qualsiasi altra funzione personalizzata, potrebbero esserci problemi nell'invio o nella ricezione dei fax. Ad esempio: Se si sta inviando o ricevendo un messaggio fax mentre sulla linea arriva il segnale di una funzione personalizzata, il segnale può temporaneamente interrompere o alterare i fax. La funzione ECM della Brother dovrebbe aiutare a risolvere questo problema. Questa situazione è da mettere in relazione al sistema degli impianti telefonici ed è comune a tutti i dispositivi che inviano e ricevono dati su una linea singola condivisa utilizzando funzioni personalizzate. Se per esigenze professionali è d'importanza cruciale evitare anche una minima interruzione, si raccomanda di avere una linea telefonica separata senza funzioni personalizzate.
<b>Difficoltà con la copia</b>	
Non è possibile eseguire una copia	Accertarsi che il tasto Copia  sia acceso. (Vedere <i>Selezionare modalità Copia</i> a pag. 8-1.)
Strisce verticali sulla copia.	A volte si possono vedere strisce verticali sulle copie. Pulire lo scanner. (Vedere <i>Pulizia dello Scanner</i> a pag. 11-22.)
Risultati scadenti di copia	Cercare di utilizzare il piano dello scanner. (Vedere <i>Utilizzo del piano dello scanner</i> a pag. 1-6.)
<b>Difficoltà di scansione</b>	
Durante la scansione appaiono errori TWAIN/WIA.	Controllare che il driver TWAIN/WIA Brother sia selezionato come sorgente primaria. In PaperPort®, fare clic su Digitalizza nel menu File e selezionare il driver TWAIN/WIA Brother.
Risultati scadenti di scansione	Cercare di utilizzare il piano dello scanner. (Vedere <i>Utilizzo del piano dello scanner</i> a pag. 1-6.)
<b>Problemi di software</b>	
Non è possibile installare il software o stampare	Lanciare il programma <b>Repair MFL-Pro Suite</b> incluso nel CD-ROM. Questo programma ripara e reinstalla il software.
'Dispositivo occupato'	Controllare che il display dell'apparecchio MFC non visualizzi messaggi di errore.
'Errore collegamento'	Se si procede a caricare il software Brother quando l'MFC non è collegato al PC, il PC visualizza il messaggio 'Impossibile collegare apparecchio' ogni volta che si riavvia Windows®. È possibile ignorare questo messaggio o fare in modo che non appaia nel modo seguente. Fare doppio clic su "tool\warnOff.REG" presente sul CD-ROM fornito con l'apparecchio.  Il tasto Scan sul pannello di controllo dell'apparecchio MFC non funziona a meno che il PC non venga riavviato mentre l'apparecchio è collegato. Per riattivare il messaggio, fare doppio clic su "tool\WarnOn.REG" sul CD-ROM fornito con l'apparecchio.

PROBLEMA	SUGGERIMENTI
<b>Problemi con PhotoCapture Center™</b>	
Il disco rimovibile non funziona correttamente.	<p>a) È stato installato l'aggiornamento Windows® 2000? In caso contrario, procedere nel modo seguente:</p> <ol style="list-style-type: none"> <li>1. Scollegare il cavo USB.</li> <li>2. Installare l'aggiornamento Windows® 2000. Consultare la Guida di installazione rapida. Dopo l'installazione il PC verrà riavviato automaticamente.</li> <li>3. Una volta riavviato il PC, attendere circa 1 minuto e collegare il cavo USB.</li> </ol> <p>b) Estrarre la scheda di memoria e poi reinserirla.</p> <p>c) Se si è provato "Estrai" da Windows® è necessario estrarre la scheda di memoria prima di continuare.</p> <p>d) Se appare un messaggio di errore quando si cerca di estrarre la scheda di memoria, significa che l'apparecchio sta utilizzando la scheda. Attendere, quindi riprovare.</p> <p>e) Se nessuna di queste soluzioni funziona, provare a spegnere e riaccendere il PC e l'apparecchio MFC, quindi riaccenderli. (Per spegnere l'MFC è necessario scollegare il cavo di alimentazione.)</p>
Non è possibile avere accesso all'icona del disco rimovibile sul Desktop (solo MFC-410CN)	Accertarsi di aver inserito la scheda di memoria nell'apposita fessura.
<b>Problemi con la rete (solo MFC-410CN)</b>	
Non si riesce a stampare in rete	Accertarsi che l'apparecchio MFC sia acceso, in modalità "Ready" e "OnLine". Stampare l'elenco delle configurazioni di rete. (Vedere <i>Stampa rapporti</i> a pag. 7-1.) In questo modo vengono stampate le impostazioni di rete correnti. Ricollegare il cavo LAN all'hub per verificare che il cablaggio e i collegamenti di rete siano in buone condizioni. Se possibile, collegare l'apparecchio MFC a una porta diversa dell'HUB di rete utilizzando un altro cavo. Se i collegamenti sono in buone condizioni, l'apparecchio visualizza il messaggio LAN Attiva per 2 secondi.

## Compatibilità

---

Se si hanno problemi nell'invio o nella ricezione di un fax a causa di possibili interferenze sulla linea telefonica, si consiglia di regolare l'equalizzazione affinché sia compatibile con la linea telefonica. L'MFC regola la velocità del modem, per le operazioni del fax.

**1** Premere **Menu/Set, 2, 0, 2**.

**2** Premere ▲ o ▼ per selezionare **Base** (oppure **Normale**).

Premere **Menu/Set**.

**3** Premere **Stop/Uscita**.

Varie 2.Compatibilità
--------------------------



- **Base** riduce la velocità del modem a 9600 bps. A meno che i problemi di interferenza siano persistenti sulla linea telefonica, è preferibile utilizzarla solo quando è necessario.
- **Normale** imposta la velocità del modem a 14400 bps. (impostazione predefinita)

# Consigli per migliorare la qualità di stampa

## Pulizia della testina di stampa

---

Per mantenere una buona qualità di stampa, l'apparecchio MFC effettua regolarmente la pulizia delle testine di stampa. L'operazione di pulizia può essere avviata quando è necessario.

Pulire la testina di stampa se appare una riga orizzontale nel testo o nella grafica dei documenti stampati. È possibile effettuare la pulizia solo del Nero o di 3 colori alla volta (Ciano/Giallo/Magenta) o di tutti e quattro i colori contemporaneamente.

La pulizia della testina di stampa consuma inchiostro. La pulizia troppo frequente costituisce uno spreco d'inchiostro.

### **Cautela**

**NON** toccare la testina di stampa. Toccando le testine di stampa si rischia di danneggiarle in modo permanente ed invalidarne la garanzia.

- 1** Premere **Gestione Inchiostri**.
- 2** Premere ▲ o ▼ per selezionare **Pulizia**.  
Premere **Menu/Set**.
- 3** Premere ▲ o ▼ per selezionare **Nero, Colore oppure Tutto**.  
Premere **Menu/Set**.

L'apparecchio MFC esegue la pulizia della testina di stampa. Al termine della pulizia, l'apparecchio MFC torna automaticamente in modalità standby.



Se la qualità di stampa non migliora dopo avere effettuato cinque cicli di pulizia della testina di stampa, rivolgersi al rivenditore Brother.



## Verifica della qualità di stampa

---

Se i colori e il testo di stampa appaiono sbiaditi o presentano strisce, gli ugelli potrebbero essere ostruiti. È possibile verificare lo schema di verifica ugelli stampando la Pagina di verifica della qualità di stampa.

- 1 Premere **Gestione Inchiostri**.
- 2 Premere ▲ o ▼ per selezionare **Test di stampa**.  
Premere **Menu/Set**.
- 3 Premere ▲ o ▼ per selezionare **Qual.di stampa**.  
Premere **Menu/Set**.
- 4 Premere **Inizio Colore**.

L'apparecchio MFC inizia a stampare la pagina di verifica della qualità di stampa.

- 5 Seguire le istruzioni date sul foglio per verificare se la qualità è soddisfacente.

### Controllo qualità area colore

Il display visualizza:

Qualità OK?  
1.Sì 2.No

- 6 Controllare la qualità dei quattro blocchi di colore stampati sul foglio.
- 7 Se tutte le righe sono chiare e visibili, premere **1 (Sì)** e passare al punto 10.

—**OPPURE**—

Se si nota la mancanza di alcuni tratti, come di seguito illustrato, premere **2 (No)**.

OK

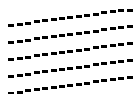

Scadente



Per il nero e per ogni colore, il messaggio sul display chiede di confermare se la qualità di stampa è soddisfacente.

Nero OK?  
1.Sì 2.No

- 8** Premere **2** (NO) per il nero o per ogni colore che presenta un problema.

Il display visualizza:

Inizio pulizia  
1.Si 2.No

Premere **1** (Si).

L'apparecchio MFC esegue la pulizia della testina di stampa.

- 9** Al termine del ciclo di pulizia, premere **Inizio Colore**.  
L'apparecchio MFC stampa nuovamente il foglio di verifica della qualità di stampa e poi torna al punto 5.

### **10** Premere **Stop/Uscita**.

Se manca ancora inchiostro nel foglio di verifica della qualità di stampa, ripetere la pulizia e la prova di stampa almeno cinque volte. Se manca ancora inchiostro dopo cinque cicli di pulizia e prove di stampa, sostituire la cartuccia di inchiostro del colore che mostra problemi. (Probabilmente si tratta di una cartuccia d'inchiostro rimasta nell'apparecchio MFC per oltre sei mesi o utilizzata dopo la data di scadenza stampata sulla confezione. Oppure è possibile che la cartuccia d'inchiostro non sia stata conservata correttamente prima dell'uso).

Dopo avere sostituito la cartuccia d'inchiostro, eseguire un controllo stampando un'altra pagina di verifica della qualità. Se il problema persiste, ripetere per almeno cinque volte le procedure di pulizia e di controllo stampa per la nuova cartuccia. Se manca ancora inchiostro, contattare il rivenditore Brother.

### **! Cautela**

**NON** toccare la testina di stampa. Toccando le testine di stampa si rischia di danneggiarle in modo permanente ed invalidarne la garanzia.



In caso di ostruzione di un ugello della testina di stampa, la prova di stampa appare in questo modo.



Una volta effettuata la pulizia dell'ugello della testina di stampa, la stampa non presenta più righe orizzontali.

## Verifica dell'allineamento di stampa

---

Solo raramente è necessario regolare l'allineamento di stampa, tuttavia se dopo aver trasportato l'apparecchio il testo stampato o le immagini appaiono sfocate o sbiadite, è indispensabile eseguire la regolazione.

- 1 Premere **Gestione Inchiostri**.
- 2 Premere ▲ o ▼ per selezionare `Test di stampa`.  
Premere **Menu/Set**.
- 3 Premere ▲ o ▼ per selezionare `Allineamento`.  
Premere **Menu/Set**.
- 4 Premere **Inizio Mono** o **Inizio Colore**.

L'apparecchio MFC inizia a stampare la pagina di verifica dell'allineamento.

Il display visualizza:

Allineamento OK? 1.Sì 2.No
-------------------------------

- 5 Verificare le prove di stampa a 600 dpi e 1200 dpi per vedere se il numero 5 corrisponde al numero 0. Se le prove di stampa numero 5 con risoluzione 600 dpi e 1200 dpi corrispondono maggiormente, premere **1 (Sì)** per chiudere la prova di allineamento e passare al punto 8.

—**OPPURE**—

Se un altro numero di prova di stampa risulta più simile per 600 dpi o 1200 dpi, premere **2 (No)** per selezionarlo.

- 6 Per 600 dpi, premere il numero di prova di stampa (1-8) più simile all'esempio numero 0.
- 7 Per 1200 dpi, premere il numero di prova di stampa (1-8) più simile all'esempio numero 0.
- 8 Premere **Stop/Uscita**.

Regol.600dpi Selez. num. test 5
------------------------------------

Regol.1200dpi Selez. num. test 5
-------------------------------------

# Controllo del livello d'inchiostro

È possibile verificare la quantità d'inchiostro rimasta nella cartuccia.

**1** Premere **Gestione Inchiostri**.

**2** Premere ▲ o ▼ per selezionare `Quant. inch.`

Premere **Menu/Set**.

**3** Premere ▲ o ▼ per selezionare la risoluzione desiderata.



Quant. inch  
N. : -■■■■■■■■+ ◆

Il display visualizza il livello d'inchiostro.

**4** Premere **Stop/Uscita**.



È possibile verificare la quantità d'inchiostro dal proprio computer. (Vedere *Impostazione remota dell'apparecchio MFC* a pag. 4-1 nella Guida Software dell'utente inclusa nel CD-ROM o *MFC Remote Setup (Mac OS® X 10.2.4 o superiore)* (non disponibile per *DCP-110C* e *DCP-310CN*) a pag. 8-43 nella Guida Software dell'Utente sul CD-ROM.)

## Imballaggio e spedizione dell'apparecchio MFC

Ogni volta che si trasporta l'apparecchio MFC, è essenziale riporlo nell'imballaggio originale che accompagnava l'MFC. Se non viene correttamente imballato, la garanzia dell'apparecchio MFC potrebbe non essere più valida.

### ! Cautela

È importante permettere all'apparecchio MFC di 'parcheggiare' la testina dopo un lavoro di stampa. Prima di togliere l'alimentazione, accertarsi che non si sentano rumori di tipo meccanico provenienti dall'apparecchio MFC. Se non si permette all'apparecchio MFC di completare il processo di 'parcheggio', è possibile che si verifichino problemi di stampa e danni alle testine.

- 1 Sollevare il coperchio dello scanner nella posizione più alta fino a che scatti in posizione.
- 2 Rimuovere tutte le cartucce di inchiostro e montare i coperchi di protezione delle cartucce. (Vedere *Sostituzione delle cartucce d'inchiostro* a pag. 11-24.)

Quando si posizionano le parti di protezione, assicurarsi che si aggancino nella posizione corretta come mostrato nella figura.

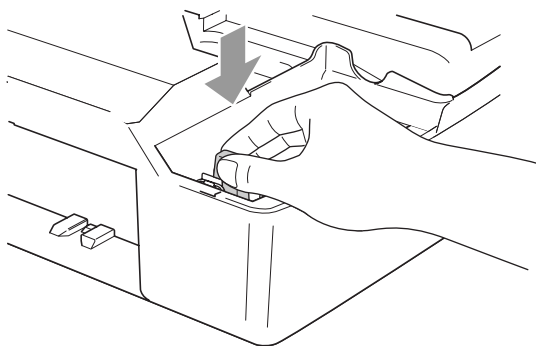

### ! Cautela

Se le parti di protezione non si trovano, **NON** rimuovere le cartucce d'inchiostro prima della spedizione. È essenziale spedire l'MFC con le parti protettive per la spedizione o con le cartucce d'inchiostro già montate. Se si spedisce l'apparecchio MFC senza proteggere le cartucce lo si può danneggiare e la garanzia ne sarebbe invalidata.

- 3** Sollevare il coperchio dello scanner per togliere il blocco. Spingere delicatamente il supporto del coperchio dello scanner e chiudere il coperchio.

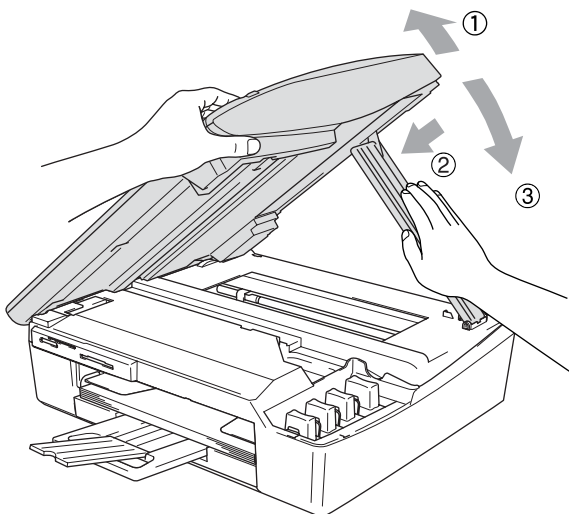

- 4** Scollegare l'apparecchio MFC dalla presa telefonica e rimuovere il cavo telefonico dall'MFC
- 5** Scollegare l'apparecchio MFC dalla presa a muro.
- 6** Scollegare il cavo USB o LAN dall'apparecchio MFC, se collegato.
- 7** Avvolgere l'apparecchio MFC nell'involucro di plastica e confezionarlo nell'imballo originale.

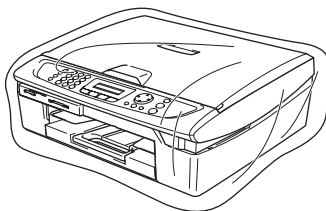

- 8** Riporre tutto il materiale nella confezione originale nel modo indicato in basso. Non riporre le cartucce d'inchiostro usate nella confezione.

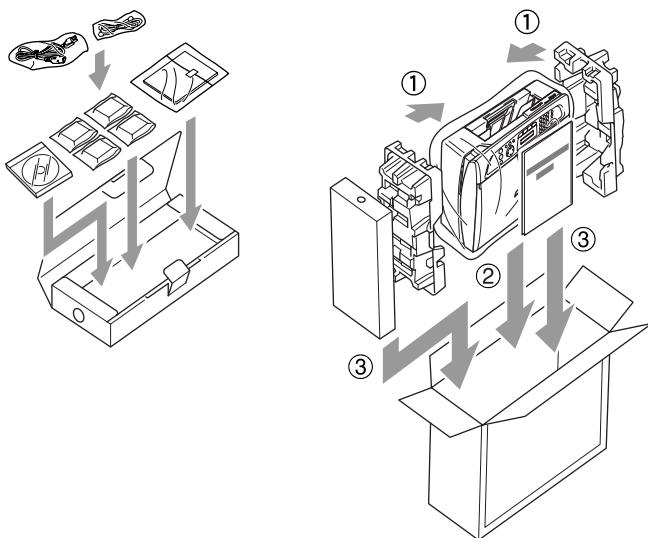

- 9** Chiudere la scatola.

# Manutenzione ordinaria

## Pulizia dello Scanner

---

Scollegare l'apparecchio MFC e sollevare il coperchio documenti. Pulire il piano dello scanner e la pellicola bianca con alcol isopropilico ed un panno morbido privo di peli.

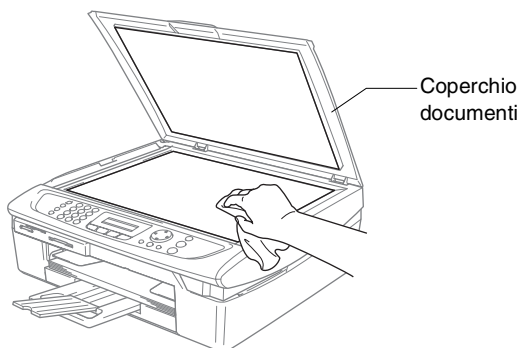

Pulire la striscia di vetro sotto la pellicola con alcol isopropilico ed un panno privo di peli.

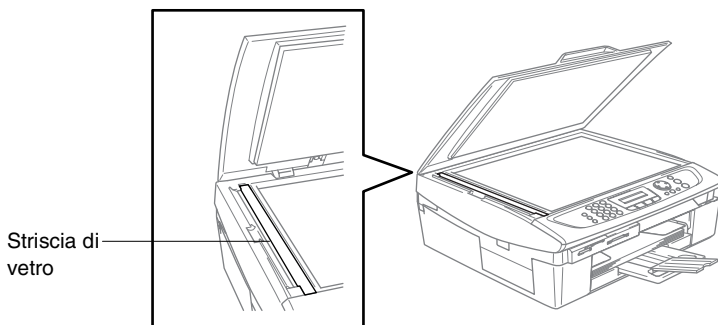



## Pulizia della piastra della stampante dell'apparecchio

---

- Non toccare le rotelle di alimentazione carta o la pellicola di codifica.
- Assicurarsi di scollegare l'apparecchio dalla presa di alimentazione prima di pulire la piastra della stampante.
- Se fuoriesce inchiostro sulla piastra della stampante o attorno ad essa, pulirla con un panno morbido asciutto privo di peli.

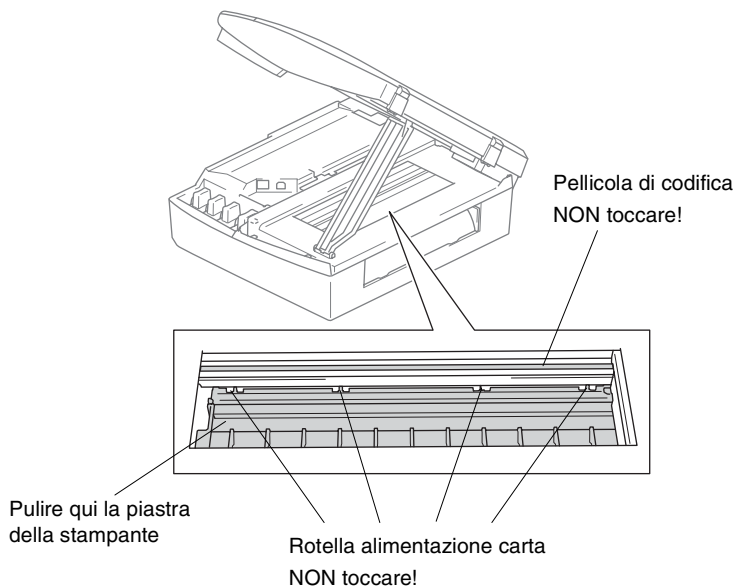

## Sostituzione delle cartucce d'inchiostro

L'apparecchio MFC è dotato di sensore ottico. Il sensore ottico verifica automaticamente il livello di inchiostro di ciascuna delle 4 cartucce. Quando l'apparecchio MFC rileva che una cartuccia sta per esaurirsi, il display dell'apparecchio MFC visualizza un messaggio di avviso.

Il display informa se l'inchiostro nella cartuccia sta per esaurirsi o se la cartuccia deve essere sostituita. Seguire le istruzioni sul display per sostituire le cartucce di colore nell'ordine corretto.

Sebbene l'apparecchio MFC informi che la cartuccia di inchiostro è vuota, ne rimane sempre una piccola quantità nella cartuccia. È necessario tenere dell'inchiostro nella cartuccia per evitare che l'aria si secchi e si causino danni al gruppo delle testine di stampa.

- 1** Sollevare il coperchio dello scanner nella posizione più alta fino a che scatti in posizione.

Se una o più cartucce sono vuote, ad esempio la cartuccia del Nero, il display visualizza *Nero esaurito e coperchio aperto*.

- 2** Tirare verso di sé il gancio della cartuccia e togliere la cartuccia di inchiostro del colore indicato sul display.

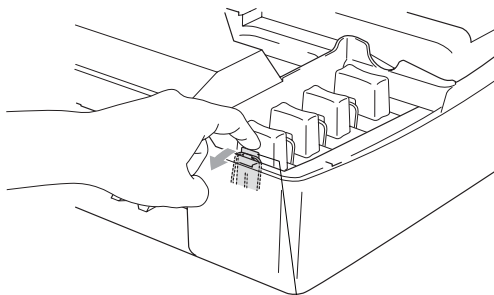

Gancio cartuccia d'inchiostro

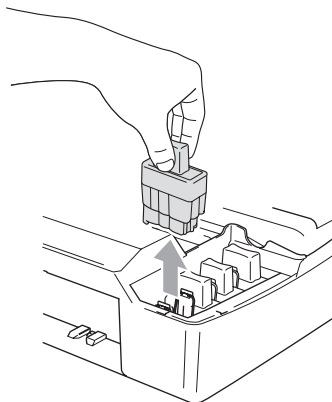

- 3** Aprire la bustina contenente la nuova cartuccia di inchiostro di colore corrispondente a quello visualizzato sul display ed estrarre la cartuccia.

**4** Togliere il coperchio laterale.



**⊘** Non toccare la zona indicata nella suddetta illustrazione.

**5** Ad ogni colore è assegnata una posizione ben precisa. Tenere la cartuccia di inchiostro in posizione verticale quando è introdotta nell'alloggiamento. Premere sulla cartuccia fino a farla scattare in posizione.

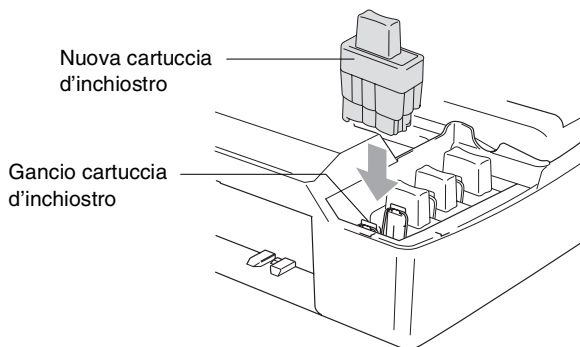

**6** Sollevare il coperchio dello scanner per togliere il blocco. Spingere delicatamente il supporto del coperchio dello scanner e chiudere il coperchio.

**7** Se è stata sostituita una cartuccia d'inchiostro mentre il display visualizzava Nero in esaur, il display chiederà di verificare che la cartuccia fosse completamente nuova. Esempio: Sostituito Nero? 1.Sì 2.No Per ciascuna **nuova** cartuccia installata, premere **1** sulla tastiera per ripristinare automaticamente il sensore ottico per quel colore. Se la cartuccia di inchiostro installata non è completamente nuova, ricordarsi di selezionare **2**.



Se si attende fino a quando il display visualizza un messaggio Nero esaurito, l'MFC ripristina automaticamente il sensore ottico.



Se, dopo avere installato le cartucce di inchiostro, sul display appare il messaggio Installa controllare che le cartucce siano installate correttamente.



### **AVVERTENZA**

Se l'inchiostro dovesse entrare negli occhi, lavarli immediatamente con acqua e, se necessario, chiamare un medico.

## **Cautela**

- **NON** rimuovere le cartucce d'inchiostro se non si devono sostituire. Se si rimuovono, si può ridurre la quantità d'inchiostro e l'apparecchio MFC non sarà più in grado di calcolare quanto inchiostro è rimasto nella cartuccia.
- **NON** toccare le fessure di inserimento cartucce. In caso contrario, ci si potrebbe macchiare di inchiostro.
- In caso di macchie d'inchiostro sulla pelle o sugli indumenti, lavare immediatamente con sapone o detergente.
- Se si installa una cartuccia d'inchiostro nella posizione di colore sbagliata, si deve pulire la testina di stampa diverse volte prima d'iniziare a stampare (dopo aver eseguito correttamente l'installazione), perché si sono mischiati i colori.
- Una volta aperta, installare la cartuccia d'inchiostro nell'apparecchio MFC e usarla entro sei mesi dall'installazione. Usare le cartucce non ancora aperte entro la data di scadenza indicata sull'involucro.
- Non smontare o manomettere la cartuccia di inchiostro per evitare fuoriuscite di inchiostro.
- Le macchine multifunzione Brother sono studiate per operare con inchiostri di una particolare specifica e a lavorare ad un livello di prestazione ottimale se utilizzate con cartucce d'inchiostro Brother originali. Brother non può garantire tale prestazione ottimale se vengono utilizzati inchiostro o cartucce d'inchiostro di diversa specifica. Per questo motivo, Brother consiglia di non utilizzare per questo apparecchio cartucce diverse dalle originali Brother e di non rigenerare le cartucce vecchie con inchiostro proveniente da altre fonti. Nel caso che la testina di stampa o altre parti della macchina risultassero danneggiate dall'uso di inchiostro o di cartucce d'inchiostro diversi dai prodotti originali Brother, a causa dell'incompatibilità o della mancanza di idoneità di quei prodotti con questa macchina, qualsiasi riparazione necessaria non sarà coperta dalla garanzia.

# A Appendice A

## Funzioni avanzate di ricezione

### Utilizzo di telefoni in derivazione

---

Se si risponde ad una chiamata fax da un telefono supplementare, o da un telefono esterno collegato nella corrispondente presa sull'apparecchio MFC, si può fare in modo che l'MFC prenda la chiamata utilizzando il Codice di Ricezione fax. Digitando il Codice ricezione fax \*51, l'apparecchio MFC inizia a ricevere il fax. (Vedere *Riconoscimento fax* a pag. 4-4.)

Se l'apparecchio rileva una chiamata ed emette il doppio squillo per passarla all'utente, utilizzare il Codice ricezione telefonica #51 per prendere la chiamata da un telefono in derivazione. (Vedere *Impostazione del N. squilli F/T (solo per la modalità Fax/Tel)* a pag. 4-3.)

Se si risponde ad una chiamata e non c'è nessuno in linea, si deve presumere che si stia ricevendo un fax manuale.

- Premere \*51 e attendere il tono di ricezione fax o fino a quando il display dell'apparecchio MFC visualizza Ricezione, quindi riagganciare.

Per trasmettere il fax, il chiamante deve premere il pulsante **Start**.

### Solo per la modalità Fax/Tel

---

Quando si trova in modalità Fax/Tel, l'apparecchio MFC utilizza la funzione N. Squilli F/T (doppio squillo) per avvertire l'utente che è in arrivo una chiamata vocale.

Sollevarre il ricevitore del telefono esterno, quindi premere **Tel/R** per iniziare la conversazione.

Da un telefono in derivazione, si dovrà sollevare il ricevitore mentre è attiva la funzione N. squilli F/T e poi premere #51 tra i doppi squilli. Se non c'è nessuno in linea, o se qualcuno vuole mandare un Fax, inviare nuovamente la chiamata all'apparecchio MFC premendo \*51.

## Modalità Fax/Tel in condizione di risparmio energetico

---

La modalità Fax/Tel non funziona nella condizione di risparmio energetico. L'apparecchio MFC non risponde a chiamate fax o telefoniche e continua a squillare.

Se si è ad un telefono esterno o interno, sollevare il ricevitore da un telefono interno e parlare. In caso di ricezione di toni fax, tenere il ricevitore fino a quando la rilevazione fax attivi l'apparecchio MFC. Se l'interlocutore desidera inviare un fax, attivare l'apparecchio MFC premendo \*51.

## Utilizzo di un telefono senza fili esterno

---

Se si collega l'unità di base del telefono senza fili (vedere pagina A-3) e ci si sposta con il telefono senza fili, è consigliabile invece ricevere le chiamate mentre è attiva la funzione Numero squilli. Se si lascia che risponda prima l'apparecchio MFC, si dovrà poi andare all'MFC e premere **Tel/R** per trasferire la chiamata al telefono senza fili.

## Modifica dei codici remoti

---

I codici remoti possono non funzionare con alcuni sistemi telefonici. Il Codice ricezione fax predefinito è \*51. Il Codice ricezione telefonica predefinito è #51.



Nel caso in cui cada spesso la linea durante l'accesso remoto alla segreteria telefonica esterna, provare a cambiare il Codice ricezione fax e quello di ricezione telefonica selezionando un altro codice a tre cifre (ad esempio ### e 999).

- 1 Se non è illuminato in verde, premere  (**Fax**).
- 2 Premere **Menu/Set, 2, 1, 4**.
- 3 Premere ▲ o ▼ per selezionare **Si** (oppure **No**).  
Premere **Menu/Set**.
- 4 Inserire in nuove codice di ricezione fax.  
Premere **Menu/Set**.
- 5 Inserire in nuove codice di ricezione telefonica.  
Premere **Menu/Set**.
- 6 Premere **Stop/Uscita**.

# Collegamento del dispositivo esterno all'apparecchio MFC

## Collegamento di un telefono esterno

---

È possibile collegare un telefono separato nel modo indicato nello schema riportato in basso.

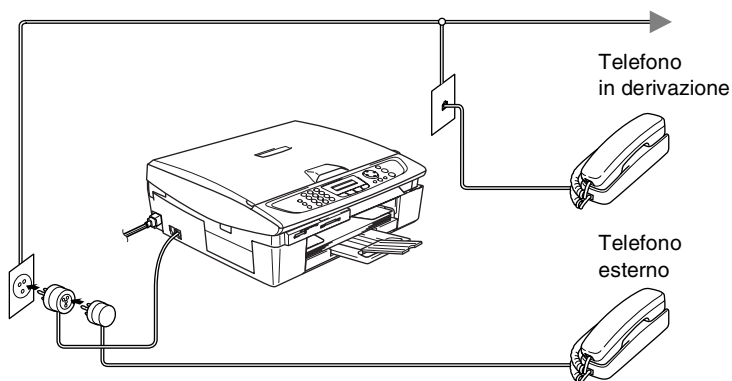

Ogni volta che si utilizza questo telefono (o una segreteria telefonica), il display visualizza `Tel deriv.in uso`.



# Collegamento di una segreteria telefonica esterna (TAD)

---

## Sequenza

Si può decidere di collegare una segreteria telefonica supplementare. Tuttavia, quando c'è una segreteria telefonica TAD **esterna** sulla stessa linea telefonica dell'apparecchio MFC, il TAD risponde a tutte le chiamate e l'apparecchio MFC "ascolta" per riconoscere i segnali di chiamata (CNG). Se riceve segnali fax, l'apparecchio MFC rileva la chiamata e riceve il fax. Se non riceve segnali CNG, l'apparecchio MFC lascia che la segreteria telefonica continui il messaggio in uscita per consentire all'utente che chiama di lasciare un messaggio vocale.

Il dispositivo TAD deve rispondere alla chiamata entro quattro squilli (impostazione consigliata: due squilli). L'apparecchio MFC può rilevare i segnali CNG solo quando il dispositivo TAD risponde alla chiamata; se il numero di squilli è impostato su quattro restano solo 8 - 10 secondi per la rilevazione dei segnali CNG e la procedura di collegamento ("handshake") del fax. Per registrare i messaggi in uscita si raccomanda di attenersi alle istruzioni riportate nel presente manuale. L'utilizzo della funzione Risparmio tariffe ("toll saver") della segreteria telefonica esterna non è consigliata se supera i cinque squilli.



Se non si ricevono tutti i fax, ridurre l'impostazione relativa al ritardo degli squilli sul proprio dispositivo TAD esterno.

**⊘ Non collegare un TAD altrove sulla stessa linea.**

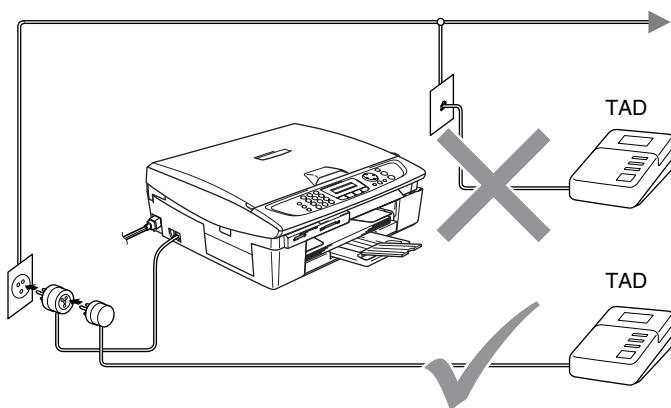

Quando si utilizza una segreteria telefonica esterna, il display visualizza `Tel deriv.in uso`.

## Collegamenti

Il dispositivo TAD esterno deve essere collegato come mostrato nella figura sopra.

- 1** Impostare il TAD esterno su uno o due squilli. (L'impostazione della durata degli squilli dell'apparecchio MFC non ha rilevanza in questo caso.)
- 2** Registrare il messaggio in uscita sul dispositivo TAD esterno.
- 3** Impostare la segreteria telefonica esterna in modo che risponda alle chiamate.
- 4** Impostare la Modalità ricezione su *Tel. / Segr. Est.*. (Vedere *Selezione della modalità Ricezione* a pag. 4-1.)

## Registrazione del messaggio in uscita (OGM) su un dispositivo TAD esterno

È importante tenere presente la durata nel registrare questo messaggio. Il messaggio imposta i modi in cui gestire la ricezione sia manuale che automatica dei fax.

- 1** Registrare 5 secondi di silenzio all'inizio del messaggio. (Questa pausa consente all'apparecchio MFC di rilevare eventuali segnali fax CNG di trasmissioni automatiche prima che si interrompano).
- 2** Limitare la durata del messaggio a 20 secondi.



Si consiglia di iniziare la registrazione del messaggio dopo 5 secondi di silenzio poiché l'apparecchio MFC non è in grado di rilevare i segnali fax se sovrapposti ad una voce alta o sonora. L'utente può provare ad omettere la pausa, ma nel caso in cui l'apparecchio MFC presenti problemi di ricezione si deve registrare nuovamente il messaggio in uscita includendo la pausa.

## Collegamenti multilinea (PBX)

---

La maggior parte degli uffici utilizza un centralino telefonico. Anche se spesso è relativamente facile collegare l'apparecchio MFC ad un sistema di commutazione o ad un PBX (centralino privato per telefoni in derivazione), si consiglia di rivolgersi alla società che ha installato l'impianto telefonico chiedendole di collegare l'apparecchio MFC al vostro posto. È consigliabile avere una linea separata per l'apparecchio MFC.

Se l'apparecchio MFC deve essere collegato ad un sistema multilinea, chiedere all'installatore di collegare l'unità all'ultima linea del sistema. Ciò impedisce che l'unità venga attivata ogni volta che si riceve una chiamata telefonica.

### In caso di funzionamento combinato dell'apparecchio MFC con un PBX

- 1** In caso di collegamento dell'apparecchio ad un PBX, non se ne garantisce il corretto funzionamento in ogni circostanza. In caso di difficoltà rivolgersi prima di tutto alla società responsabile del funzionamento del PBX.
- 2** Se tutte le chiamate entranti vengono gestite dal centralino, impostare la Modalità ricezione su *Manuale*. In questo modo, tutte le chiamate in arrivo devono essere inizialmente gestite come chiamate telefoniche.

## Funzioni personalizzabili sulla linea telefonica

---

Se sulla stessa linea telefonica si utilizzano Casella vocale, Avviso di chiamata, Avviso di chiamata/Identificativo, Squillo di riconoscimento, un servizio di segreteria telefonica, un sistema di allarme o altre funzioni personalizzabili, è possibile che queste interferiscano con il corretto funzionamento dell'apparecchio MFC. (Vedere *Funzioni personalizzate su una linea singola*. a pag. 11-11.)

# B Appendice B

## Programmazione a schermo

Questo apparecchio MFC si avvale della programmazione a schermo e dei tasti di navigazione per garantire un utilizzo semplice. Questo tipo di programmazione risulta facile ed intuitiva e consente all'utente di trarre il massimo vantaggio dalle funzionalità dell'apparecchio MFC.

Con la programmazione a schermo dell'apparecchio MFC, basta seguire i messaggi guida che appaiono sul display a cristalli liquidi. Questi messaggi guidano l'utente passo dopo passo nella selezione delle funzioni dei vari menu, delle opzioni di programmazione e delle impostazioni.

## Tabella Menu

---

È possibile programmare l'apparecchio MFC anche senza l'aiuto della Guida dell'Utente, servendosi della tabella Menu che inizia a pagina B-3. Queste pagine aiutano a comprendere le scelte dei menu e le opzioni disponibili nei programmi dell'apparecchio MFC.



È possibile programmare l'apparecchio MFC premendo

**Menu/Set**, seguito dai numeri dei menu.

Ad esempio, per impostare *Risoluz Fax* su *Fine*:

Premere **Menu/Set**, **2**, **2**, **2** e **▲** oppure **▼** per selezionare *Fine*.





Premere **Menu/Set**.

## Memorizzazione

---

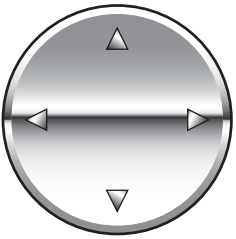
Se si verifica un'interruzione di alimentazione, le impostazioni dei menu non vanno perse perché sono memorizzate permanentemente. Le impostazioni provvisorie (come il *Contrasto*, la modalità *Overseas* e altre) andranno perse. È possibile che si debbano anche reimpostare la data e l'ora.

# Tasti Navigazione

	 Menu/Set	Accesso al menu Andare al livello successivo del menu Accettare un'opzione
		Scorrere il livello attuale del menu
		Tornare al livello precedente del menu
	 Stop/Uscita	Uscire dal menu

È possibile accedere alla modalità menu premendo **Menu/Set**. Una volta richiamato il menu, il display dell'apparecchio visualizza le opzioni selezionabili.

Premere **1** per accedere al menu di Impostazione generale

Selez **▲▼** e Set  
1.Setup generale

—**OPPURE**—

Premere **2** per accedere al menu Fax

Selez **▲▼** e Set  
2.Fax

—**OPPURE**—

Premere **3** per accedere al menu Copia

Selez **▲▼** e Set  
3.Copia

⋮

Premere **0** per accedere al menu Impostazione iniziale

Selez **▲▼** e Set  
0.Imp iniziale

Per scorrere più velocemente ciascun livello del menu, premere la freccia corrispondente alla direzione desiderata: **▲** o **▼**.

Selezionare un'opzione premendo **Menu/Set** quando l'opzione desiderata viene visualizzata sul display.

Il display visualizza quindi il livello successivo del menu.

Premere **▲** o **▼** per visualizzare la selezione del menu successivo.

Premere **Menu/Set**.

Una volta terminata l'impostazione delle opzioni, il display visualizza il messaggio *Accettato*.

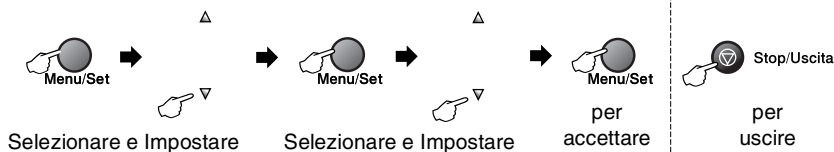

Menu principale	Sottomenu	Selezioni menu	Opzioni	Descrizioni	Pagina	
1.Setup generale	1.Timer modalità	—	5 Min. <b>2 Min.</b> 1 Min 30 Sec. 0 Sec No	Imposta il tempo di ritorno alla modalità Fax.	2-4	
	2.Tipo carta	—	<b>Normale</b> Ink jet Lucida Acetato	Imposta il tipo di carta per il vassoio.	2-4	
	3.Formato carta	—	Letter Legal <b>A4</b> A5 10x15cm	Imposta il formato della carta per il vassoio.	2-5	
	4.Volume	1.Squillo	—	Alto <b>Med</b> Basso No	Regola il volume della suoneria.	2-5
		2.Segn.acustico	—	Alto Med <b>Basso</b> No	Regola il volume del segnale acustico.	2-6
		3.Difusore	—	Alto <b>Med</b> Basso No	Regola il volume del diffusore.	2-6
	5.Autom. giorno	—	—	<b>Si</b> No	Cambia automaticamente nell'ora legale estiva.	2-7
	6.Imp.risp.ener.	—	—	<b>Ricez.Fax:Si</b> Ricez.Fax:No	Personalizza il tasto <b>Risparmio energetico</b> in modo da non ricevere fax in modalità Risparmio energetico.	1-5
7.Contrasto LCD	—	—	<b>Chiaro</b> Scuro	Regola il contrasto del display.	2-7	



Le impostazioni di fabbrica sono riportate in grassetto.

Menu principale	Sottomenu	Selezioni menu	Opzioni	Descrizioni	Pagina
2.Fax	1.Imp ricezione (solo in modalità Fax)	1.Numero squilli	01-04 (02)	Imposta il numero di squilli prima che l'apparecchio MFC risponda in modalità Solo Fax o Fax/Tel.	4-2
		2.N. squilli F/T	70 Sec 40 Sec 30 Sec 20 Sec	Imposta il numero di doppi squilli in modalità Fax/Tel.	4-3
		3.Riconos.fax	Si No	Riceve i fax senza dover premere il tasto <b>Inizio Mono</b> o <b>Inizio Colore</b> .	4-4
		4.Codice remoto	Si (*51, #51) No	È possibile rispondere a tutte le chiamate da un telefono in derivazione o esterno e usare i codici per attivare o disattivare l'apparecchio MFC. Questi codici possono essere personalizzati.	A-2
		5.Auto riduzione	Si No	Riduce la dimensione dei fax in arrivo	4-5
		6.Mem ricezione	Si No	Memorizza automaticamente i fax in arrivo se viene esaurita la carta.	4-6
		7.Polling RX (solo MFC-410CN)	Standard Protetto Differ	Imposta l'apparecchio MFC per prelevare fax da un altro apparecchio.	4-7
	2.Imp trasmiss (solo in modalità Fax)	1.Contrasto	Auto Chiaro Scuro	Modifica il rapporto chiaro/scuro dei fax inviati.	3-5
		2.Risoluz Fax	Standard Fine S.Fine Foto	Imposta la risoluzione predefinita dei fax in uscita.	3-6
		3.Differita (solo MFC-410CN)	—	Imposta l'ora di invio di fax per la trasmissione differita (nel formato 24 ore).	3-12



Le impostazioni di fabbrica sono riportate in grassetto.



Menu principale	Sottomenu	Selezioni menu	Opzioni	Descrizioni	Pagina
2.Fax (Segue)	2.Imp trasmis s (solo in modalità Fax) (Segue)	4.Unione TX (solo MFC-410CN)	Si No	Riunisce in un'unica trasmissione alla stessa ora i fax differiti destinati allo stesso numero fax.	3-13
		3.TX tempo reale (solo MFC-210C) 5.TX tempo reale (solo MFC-410CN)	No Si Prossimo fax	È possibile inviare un fax senza utilizzare la memoria dell'apparecchio.	3-8
		6.Polled TX (solo MFC-410CN)	Standard Protetto	Questa funzione consente ad un altro apparecchio telefax di prelevare documenti dal proprio apparecchio MFC.	3-13
		4.Modo overseas (solo MFC-210C) 7.Modo overseas (solo MFC-410CN)	Si No	In caso di difficoltà nell'inviare i fax all'estero, attivare questa funzione.	3-11
		0.Formato	Letter A4	Fa corrispondere l'area di scansione del piano dello scanner al formato del documento.	3-17
		3.Memoria numeri	1.N. veloci	—	Memorizza i numeri di Chiamata veloce per consentirne la composizione rapida premendo solo pochi tasti (e il tasto Inizio).
		2.Impos gruppi	—	Imposta un numero da associare ad un Gruppo di utenti per la Trasmissione circolare.	5-3



Le impostazioni di fabbrica sono riportate in grassetto.

Menu principale	Sottomenu	Selezioni menu	Opzioni	Descrizioni	Pagina	
2.Fax (Segue)	4.Imp. Rapporto	1.Rapporto trasm	Si Si+Immagine No No+Immagine	Impostazione iniziale per il Rapporto di verifica delle trasmissioni ed il Rapporto delle attività.	7-1	
		2.Tempo giornale	Ogni 7 giorni Ogni 2 giorni Ogni 24 ore Ogni 12 ore Ogni 6 ore <b>Ogni 50 fax</b> No		7-2	
	5.Opz fax remoto (solo MFC-410CN)	1.Inoltra/Mem	No Inoltro fax Memoriz.fax Ricez. PC Fax	Imposta l'apparecchio MFC per l'inoltro dei messaggi fax, la memorizzazione dei fax in entrata (in modo che si possano recuperare a distanza dal proprio apparecchio MFC) o l'invio dei fax al PC.	6-2	
		2.Accesso remoto	---*		È necessario impostare il proprio codice di attivazione per il recupero remoto dei fax.	6-3
		3.Stampa documen	—		Stampa i fax in arrivo contenuti nella memoria dell'apparecchio.	4-5
	5.Canc.operaz. (solo MFC-210C) 6.Canc.operaz. (solo MFC-410CN)	—	—	Verifica quali operazione programmate sono in attesa e permette di cancellare le operazioni selezionate.	3-9	
	0.Varie	1.Blocco TX	—	Impedisce l'uso della maggior parte delle funzioni ad eccezione della ricezione fax.	3-15	
		2.Compatibilità	Normale Base	Regolare l'equalizzazione per i problemi di trasmissione.	11-13	



Le impostazioni di fabbrica sono riportate in grassetto.

Menu principale	Sottomenu	Selezioni menu	Opzioni	Descrizioni	Pagina	
3.Copia	1.Qualità	—	Alta <b>Normale</b> Veloce	Imposta la risoluzione delle copie per il tipo di documento prescelto.	8-12	
	2.Luminosità	—	- o o o o ■ + - o o o ■ o + - o o ■ o o + - o ■ o o o + - ■ o o o o +	Regola la luminosità.	8-12	
	3.Contrasto	—	- o o o o ■ + - o o o ■ o + - o o ■ o o + - o ■ o o o + - ■ o o o o +	Regola il contrasto delle copie.	8-12	
	4.Regola colore	1.Rosso	—	R:- o o o o ■ + R:- o o o ■ o + <b>R:- o o ■ o o +</b> R:- o ■ o o o + R:- ■ o o o o +	Regola la quantità di rosso nelle copie.	8-13
		2.Verde	—	V:- o o o o ■ + V:- o o o ■ o + <b>V:- o o ■ o o +</b> V:- o ■ o o o + V:- ■ o o o o +	Regola la quantità di verde nelle copie.	
		3.Blu	—	B:- o o o o ■ + B:- o o o ■ o + <b>B:- o o ■ o o +</b> B:- o ■ o o o + B:- ■ o o o o +	Regola la quantità di blu nelle copie.	
	4.Cattura foto	1.Qualità stampa	—	Normale <b>Foto</b>	Seleziona la qualità di stampa.	9-9
2.Carta & Dim.		—	Letter Lucida Lucido 10x15cm Lucido 13x18cm <b>Lucido A4</b> Letter Normale Normale A4 Letter Inkjet Inkjet A4 10x15cm Inkjet	Consente di selezionare la dimensione della carta e della stampa.	9-9	
3.Luminosità		—	- o o o o ■ + - o o o ■ o + - o o ■ o o + - o ■ o o o + - ■ o o o o +	Regola la luminosità.	9-10	



Le impostazioni di fabbrica sono riportate in grassetto.

Menu principale	Sottomenu	Selezioni menu	Opzioni	Descrizioni	Pagina
4.Cattura foto (Segue)	4.Contrasto	—	- □□□■ + - □□□■ + - □□□■ + - ■□□□ + - ■□□□ +	Regola il contrasto.	9-10
	5.Migl. colore (solo per il modello MFC-410CN)	Migl. colore:Si Migl. colore:No	1.Bilanc bianco - □□□■ + - □□□■ + - □□□■ + - ■□□□ + - ■□□□ +	Regola la tonalità delle zone bianche.	9-10
			2.Migl. qualità - □□□■ + - □□□■ + - □□□■ + - ■□□□ + - ■□□□ +	Aumenta la precisione dei dettagli dell'immagine.	
			3.Densità colore - □□□■ + - □□□■ + - □□□■ + - ■□□□ + - ■□□□ +	Regola la quantità totale di colore nell'immagine.	
	5.Proporzionare (solo MFC-210C) 6.Proporzionare (solo MFC-410CN)	—	Si No	Ritaglia l'immagine attorno al margine per adattarla al formato della carta o alla dimensione della stampa. Disattivare questa funzione se si desidera stampare immagini intere o per impedire che l'immagine venga ritagliata.	9-12
	6.Senza bordo (solo MFC-210C) 7.Senza bordo (solo MFC-410CN)	—	Si No	Espande l'area di stampa in modo che si adatti ai bordi della carta.	9-12



Le impostazioni di fabbrica sono riportate in grassetto.

Menu principale	Sottomenu	Selezioni menu	Opzioni	Descrizioni	Pagina
4.Cattura foto (Segue)	8.Scan.scheda (solo MFC-410CN)	1.Qualità	B/N 200X100 dpi B/N200 dpi 150 Colori dpi 300 colori dpi 600 colori dpi	Imposta la risoluzione della scansione per il tipo di documento usato.	2-25*1
		2.Tipo File B&N	<b>TIFF</b> PDF	Seleziona il formato di file predefinito per la scansione in bianco e nero.	2-26*1
		3.TipoFileColore	<b>PDF</b> JPEG	Seleziona il formato di file predefinito per la scansione del colore.	2-27*1
5.LAN (solo MFC-410CN)	1.Setup TCP/IP	1.Metodo avvio	<b>Auto</b> Statico Rarp BOOTP DHCP	Si può scegliere il metodo di inizializzazione più adeguato alle proprie esigenze.	Vedere la Guida dell'utente abilitato alla connessione di rete sul CD-ROM
		2.Indirizzo IP	[000-255]. [000-255]. [000-255]. [000-255]	Inserire l'indirizzo IP.	
		3.Subnet mask	[000-255]. [000-255]. [000-255]. [000-255]	Inserire la Subnet mask.	
		4.Gateway	[000-255]. [000-255]. [000-255]. [000-255]	Inserire l'indirizzo del Gateway.	
		5.Nome host	BRN_XXXXXX	Inserire l'Host name.	
		6.Config WINS	<b>Auto</b> Statico	Si può scegliere la modalità di configurazione WINS.	
		7.WINS Server	(Primary) 000.000.000.000	Specifica l'indirizzo IP del server primario o secondario.	
		8.Server DNS	(Primary) 000.000.000.000	Specifica l'indirizzo IP del server primario o secondario.	
		9.APIPA	<b>Si</b> No	Configura automaticamente l'indirizzo IP dalla gamma di indirizzi IP riservati.	



Le impostazioni di fabbrica sono riportate in grassetto.

\*1 Consultare la Guida software dell'utente sul CD-ROM.

Menu principale	Sottomenu	Selezioni menu	Opzioni	Descrizioni	Pagina
5.LAN (solo MFC-410CN) (Continua)	2.Impost.varie	1.Ethernet	Auto 100B-FD 100B-HD 10B-FD 10B-HD	Seleziona la modalità di collegamento Ethernet.	Vedere la Guida dell'utente abilitato alla connessione di rete sul CD-ROM
		2.Fuso orario	GMT+1:00	Seleziona il fuso orario del proprio Paese.	
	0.Ripr.predefin.	—	—	Ripristinare tutte le impostazioni di rete in base alle impostazioni predefinite.	
5.Stamp rapporto (solo MFC-210CN) 6.Stamp rapporto (solo MFC-410CN)	1.Aiuti	—	—	Si possono stampare liste e rapporti.	7-3
	2.Compos.veloce	—	—		
	3.Giornale Fax	—	—		
	4.Rapporto TX	—	—		
	5.Impost.Utente (solo MFC-410CN)	—	—		
	6.Config.Rete (solo MFC-410CN)	—	—		
0.Imp iniziale	1.Mod. ricezione	—	Solo fax Fax/Tel Tel./Segr. Est. Manuale	Si può scegliere la modalità di ricezione più adeguata alle proprie esigenze.	4-1 4-2
	2.Data/Ora	—	—	Imposta data e ora sul display e sulle intestazioni dei fax inviati.	2-1
	3.Identificativo	—	Fax: Nome:	Questa funzione consente di programmare nome e numero di fax da stampare su tutte le pagine inviate via fax.	2-2
	4.Toni/Impulsi	—	Toni Impulsi	Seleziona la modalità di composizione dei numeri telefonici.	2-1
	5.Imp.linea tel.	—	Normale PBX ADSL ISDN	Selezionare il tipo di linea telefonica.	2-3



Le impostazioni di fabbrica sono riportate in grassetto.

## Digitazione testo

---

Quando si stanno impostando certe scelte del menu, come l'Identificativo, è necessario digitare il testo nell'apparecchio MFC. Sopra la maggior parte dei tasti numerici sono stampate tre o quattro lettere. I tasti con **0**, **#** e **\*** non hanno lettere associate perché servono ad inserire caratteri speciali.

Premendo più volte un tasto numerico è possibile inserire il carattere desiderato.

Premere il tasto	una volta	due volte	tre volte	quattro volte
2	A	B	C	2
3	D	E	F	3
4	G	H	I	4
5	J	K	L	5
6	M	N	O	6
7	P	Q	R	S
8	T	U	V	8
9	W	X	Y	Z

### Inserimento di spazi

Per inserire uno spazio nel numero di fax, premere ► una volta tra i numeri. Per inserire uno spazio nel nome, premere ► due volte tra i caratteri.

### Correzioni

Per modificare una lettera inserita per sbaglio, premere ◀ per portare il cursore sotto il carattere errato. Quindi premere **Stop/Uscita**. Tutte le lettere che si trovano sopra e alla destra del cursore verranno cancellate. Digitare nuovamente il carattere corretto. È inoltre possibile tornare indietro con il cursore e digitare i caratteri corretti sopra quelli sbagliati.

### Ripetizione di lettere

Per digitare un carattere assegnato allo stesso tasto del carattere precedente, premere ► per spostare il cursore verso destra prima di premere ancora il tasto.

## Caratteri speciali e simboli

Premere \*, # o 0, quindi premere ◀ o ▶ per spostare il cursore sotto il carattere speciale o il simbolo desiderato. Premere quindi **Menu/Set** per selezionarlo.

Premere *	per	(spazio) ! " # \$ % & ' ( ) * + , - . / €
Premere #	per	: ; < = > ? @ [ ] ^ _
Premere 0	per	À Ç É È Ì Ò Ù Ü 0



# G Glossario

**A impulsi** Un tipo di composizione dei numeri di telefono che utilizza un disco combinatore.

**A toni** Un modo di comporre i numeri di telefono con apparecchi a tasti.

**Accesso duplice** L'apparecchio MFC può eseguire la scansione dei fax in uscita o delle operazioni programmate in memoria mentre invia un fax o riceve o stampa un fax in arrivo.

**Accesso per il recupero remoto (solo per il modello MFC-410CN)** La possibilità di accedere all'apparecchio MFC in modo remoto da un telefono a toni.

**Annullamento di un'operazione** Annulla un'operazione programmata, come Fax differito o Polling.

**Chiamata veloce** Un numero precedentemente programmato per facilitare le chiamate. Per effettuare la chiamata, è necessario premere il tasto **Ricerca/Chiam.Veloce**, #, e il codice a due cifre e **Inizio Mono** o **Inizio Colore**.

**Codice di accesso remoto (solo per il modello MFC-410CN)** Il proprio codice di quattro cifre (---\*) che consente di chiamare e di accedere all'apparecchio MFC da un altro apparecchio.

**Codice ricezione fax** Premere questo codice (\*51) quando si risponde ad una chiamata fax da un telefono in derivazione o esterno.

**Contrasto** Impostazione che compensa il chiaro e lo scuro dei documenti, schiarendo nei fax o nelle copie i documenti scuri e scurendo quelli chiari.

**Durata Squilli F/T** La durata degli squilli emessi dall'apparecchio Brother MFC (quando la modalità di ricezione è Fax/Tel) per avisare di rispondere a una chiamata vocale in arrivo.

**ECM (Modalità correzione errori)** Rileva gli errori durante la trasmissione dei fax e invia nuovamente le pagine del documento che avevano presentato un errore.

**Errore di comunicazione (o Errore com.)** Un errore durante l'invio o la ricezione di fax, causato di solito da disturbi o elettricità statica sulla rete.

**Fax differiti (solo MFC-410CN)** Invia un fax successivamente, ad una specifica ora della giornata.

**Fax differiti (solo MFC-410CN)** Invia un fax ricevuto in memoria ad un altro numero fax precedentemente impostato.

**Fax differiti (solo MFC-410CN)** È possibile memorizzare fax in memoria.

**Fax manuale** Quando si solleva il ricevitore del telefono esterno in modo da sentire la risposta dell'apparecchio telefax ricevente prima di premere **Inizio Mono** o **Inizio Colore** per iniziare la trasmissione.

**Fax/Tel** Si possono ricevere fax e telefonate. Non usare questa modalità se si sta utilizzando un dispositivo di segreteria telefonica (TAD).

**Giornale fax** Elenca i dati degli ultimi 200 fax in entrata e in uscita. TX sta per Trasmissione. RX sta per Ricezione.

**Gruppo di compatibilità** La possibilità di un apparecchio telefax di comunicare con un altro. La compatibilità è assicurata tra i Gruppi ITU-T.

**Identificativo** I dati memorizzati che compaiono in cima alle pagine inviate via fax. Comprende il nome e il numero fax del mittente.

**Impostazioni temporanee** È possibile selezionare alcune opzioni per ciascuna trasmissione fax e copia senza modificare le impostazioni predefinite.

**Impostazioni utente (solo MFC-410CN)** Un rapporto stampato che mostra le impostazioni attuali dell'apparecchio MFC.

**LCD (display a cristalli liquidi)** Lo schermo dell'apparecchio MFC che mostra i messaggi interattivi durante la programmazione su schermo e riporta la data e l'ora quando l'apparecchio MFC non è in uso.

**Lista aiuti** Uno stampato della tabella completa dei menu che si può utilizzare per programmare l'apparecchio MFC quando non si ha la Guida dell'Utente a portata di mano.

**Lista di composizione rapida** Elenca in ordine numerico numeri e nomi memorizzati nella memoria di Numeri rapidi.

**Luminosità** Modificando la luminosità, l'intera immagine diventa più chiara o più scura.

**Metodo di codifica** Metodo per codificare le informazioni contenute in un documento. Tutti gli apparecchi telefax devono usare uno standard minimo Modified Huffman (MH)  
L'apparecchio MFC è in grado di utilizzare metodi di compressione maggiore, Modified Read (MR), Modified Modified Read (MMR) e JPEG, se l'apparecchio ricevente è dotato delle stesse capacità.

**Miglioramento colore (solo MFC-410CN)** Regola il colore dell'immagine per migliorare la qualità di stampa, perfezionando la nitidezza, il bilanciamento del bianco e la densità del colore.

**Modalità Menu** Modo di programmazione per modificare le impostazioni dell'apparecchio MFC.

**Modalità Overseas** Modifica provvisoriamente i segnali fax per tener conto di disturbi e elettricità statica sulle linee telefoniche di comunicazione con l'estero.

**Numero Gruppo** Un gruppo di numeri di Chiamata veloce memorizzati in una posizione corrispondente a un numero di Chiamata veloce per la Trasmissione circolare.

**Numero squilli** Il numero di squilli prima che l'apparecchio MFC risponda in modalità Solo fax e Fax/Tel.

**OCR (riconoscimento ottico dei caratteri)** Il software applicativo in dotazione, ScanSoft® OmniPage®, converte un'immagine di testo in testo modificabile.

**Operazioni rimanenti** Si può controllare quali operazioni sono in attesa nella memoria ed eventualmente annullarle individualmente.

**Pausa** Consente di interporre una pausa di 3,5 secondi tra due cifre nella sequenza di composizione di un numero memorizzato.  
Premere **Rich/Pausa** il numero desiderato di volte, per ottenere una pausa più lunga.

**PhotoCapture Center™** Consente di stampare foto digitali dalla fotocamera digitale ad alta risoluzione per una stampa di qualità.

**Polling (solo MFC-410CN)** L'operazione con cui un apparecchio telefax ne chiama un altro per recuperare dei messaggi fax in attesa.

**Rapporto verifica trasmissione (Xmit Report)** Un elenco di ciascuna trasmissione, che ne riporta la data, l'ora e il numero.

**Ricerca** Una lista elettronica in ordine alfabetico dei numeri memorizzati come numeri di Chiamata veloce o di Gruppo.

**Ricezione in mancanza di carta** Per ricevere i fax nella memoria dell'apparecchio MFC quando l'apparecchio MFC ha esaurito la carta.

**Ricomposizione automatica del numero telefonico** Una funzione che consente all'apparecchio MFC di ricomporre l'ultimo numero fax dopo cinque minuti se il documento non era stato trasmesso perché la linea era occupata.

**Riconoscimento fax** Consente all'apparecchio MFC di riconoscere i segnali CNG se si interrompe una chiamata fax rispondendovi.

**Risoluzione** Il numero di linee verticali e orizzontali per pollice. Vedere: Standard, Fine, Super Fine e Foto.

**Risoluzione fine** Questa risoluzione è pari a 203 x 196 dpi. Viene utilizzata per la stampa di caratteri piccoli e di grafici.

**Risoluzione fotografica** Un'impostazione di risoluzione che utilizza varie sfumature di grigio per offrire la migliore rappresentazione delle fotografie.

**Risoluzione standard** 203 x 97 dpi. Viene utilizzata per un testo di dimensione normale e per la trasmissione più veloce.

**Risoluzione Super fine** 392 x 203 dpi. Ideale per caratteri di stampa molto piccoli e grafica lineare.

**Scala di grigi** Le sfumature di grigio disponibili per copiare e inviare fotografie via fax.

**Scansione** L'operazione di invio al computer dell'immagine elettronica di un documento cartaceo.

**Scansione a scheda (MFC-410CN)** Si può effettuare la scansione di un documento in bianco e nero o a colori in una Scheda di memoria. Le immagini in bianco e nero saranno eseguite in formato TIFF o PDF mentre quelle a colori in formato PDF o JPEG..

**Segnali CNG** I segnali speciali (toni) inviati dagli apparecchi telefax durante la trasmissione automatica per informare l'apparecchio ricevente che un apparecchio fax sta effettuando una chiamata.

**Segnali fax** I segnali emessi dagli apparecchi telefax quando inviano o ricevono i fax mentre comunicano delle informazioni.

**Stampa di backup** L'apparecchio MFC stampa una copia di ogni fax ricevuto e memorizzato.

Si tratta di una misura di sicurezza, per non perdere dei messaggi in caso d'interruzione della corrente.

**TAD (Segreteria telefonica)** È possibile collegare una segreteria telefonica esterna all'apparecchio MFC.

**Telefono esterno** Una segreteria telefonica (TAD) o un telefono collegato alla presa telefonica MFC.

**Telefono supplementare** Un telefono in derivazione al dispositivo fax, collegato ad una presa a muro separata.

**Tempo Giornale** L'intervallo di tempo programmato tra i rapporti giornale fax stampati automaticamente. Si possono stampare rapporti a richiesta senza interrompere il ciclo.

**Trasmissione** L'operazione di inviare fax, utilizzando le linee telefoniche dall'apparecchio MFC, ad un apparecchio telefax ricevente.

**Trasmissione circolare** La possibilità d'inviare lo stesso messaggio fax a più di un destinatario.

**Trasmissione cumulativa (solo MFC-410CN)** (Solo per i fax in bianco e nero) Come funzione di risparmio, consente di inviare in un'unica trasmissione tutti i fax differiti destinati allo stesso numero.

**Trasmissione di fax automatica** Invio di fax senza alzare il ricevitore di un telefono esterno.

**Trasmissione in tempo reale** Quando la memoria è esaurita, si possono inviare i documenti in tempo reale.

**Volume del segnale acustico** Impostazione del volume del segnale acustico quando si preme un tasto o si fa un errore.

**Volume squilli** L'impostazione del volume degli squilli dell'MFC.

# S Specifiche tecniche

## Descrizione del prodotto Generale

<b>Capacità della memoria</b>	8 MB (MFC-210C) 16 MB (MFC-410CN)
<b>Vassoio carta</b>	100 fogli (80 g/m <sup>2</sup> )
<b>Tipo di stampante</b>	A getto di inchiostro
<b>Metodo di stampa</b>	Piezo con 74 × 5 ugelli
<b>LCD (Display a cristalli liquidi)</b>	16 caratteri × 1 riga (MFC-210C) 16 caratteri × 2 righe (MFC-410CN)
<b>Alimentazione</b>	220 - 240V 50/60Hz
<b>Consumo di energia</b>	(MFC-210C) Modalità Risparmio Energetico: Inferiore a 3.5 Watt Standby: 6.9 Wh o inferiore (25°C) In funzione: 20 Wh o inferiore (MFC-410CN) Modalità Risparmio Energetico: Inferiore a 4 Watt Standby: 9 Wh o inferiore (25°C) In funzione: 19 Wh o inferiore

### Ingombro

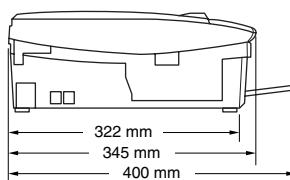
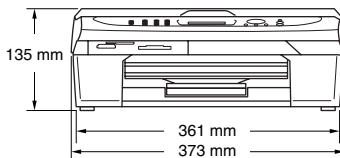

<b>Peso</b>	5 Kg
<b>Rumore</b>	In funzione: da 42,5 a 51 dB* * Dipende dalle condizioni di stampa
<b>Temperatura</b>	In funzione: 10 -35°C Qualità di stampa ottimale: 20 -33°C
<b>Umidità</b>	In funzione: da 20 a 80% (senza condensa) Qualità di stampa ottimale: da 20 a 80% (senza condensa)

## Supporti di stampa

### Inserimento carta

#### Vassoio carta

- Tipo carta:  
Carta normale, carta per getto di inchiostro (patinata), carta lucida\*<sup>2</sup>, acetati\*<sup>1\*2</sup> e buste
- Formato carta:  
Letter, Legal\*<sup>3</sup>, Executive, A4, A5, A6, JIS\_B5, buste (commerciali N.10, DL, C5, Monarch, JE4), Carta fotografica, Schede, Cartolina.  
Per ulteriori dettagli, vedere *Grammatura, spessore e capacità carta* a pag. 1-10.
- Capacità max. vassoio carta: Circa 100 fogli di carta normale da 80 g/m<sup>2</sup>.

### Uscita carta

Fino a 25 fogli di carta normale formato A4 (emessi con il lato stampato verso l'alto sul supporto uscita carta)\*<sup>2</sup>

\*<sup>1</sup> Utilizzare solo acetati consigliati per la stampa a getto d'inchiostro.

\*<sup>2</sup> Per evitare sbavature d'inchiostro, si consiglia di rimuovere immediatamente i fogli di carta lucida e gli acetati, non appena vengono espulsi nel vassoio uscita carta.

\*<sup>3</sup> La carta di formato Legal non può essere impilata sul supporto uscita carta.

# Copia

**Colore/Nero**

Colore/Nero

**Dimensione documento  
(solo MFC-210CN)**

Larghezza piano scanner: Max. 216 mm  
Altezza piano scanner: Max 297 mm

**Velocità di copia**

Nero

Massimo 17 pagine/minuto (formato A4)\*

Colore

Massimo 11 pagine/minuto (formato A4)\*

\* Escluso il tempo necessario per caricare la carta.  
In base a un modello standard Brother. (Modalità veloce/Copia  
risma)  
La velocità di copia cambia in base alla complessità del  
documento.

**Copie Multiple**

Impila fino a 99 pagine

**Ingrandimento/Riduzione**

da 25% a 400% (in incrementi dell'1%)

**Risoluzione**

Risoluzione copia fino a 600 x 1200 dpi per carta  
comune, carta per stampanti a getto di inchiostro o  
carta lucida e fino a 1200 x 1200 dpi per  
OHP/acetati.



# PhotoCapture Center

## Supporti disponibili

CompactFlash®  
(Solo modello I)  
(Microdrive™ non è compatibile)  
(Le schede Compact I/O come una scheda Compact LAN e una scheda Compact Modem non sono supportate.)  
SmartMedia® (3,3V)  
(Non disponibile per l'utilizzo con ID)  
Memory Stick®  
(Non disponibile per dati musicali con MagicGate™)  
SecureDigital™  
xD-Picture Card™

## Estensione del file

(Formato supporto)  
(Formato immagine)

DPOF, EXIF, DCF  
Photo Print: JPEG\*  
Scansione su scheda (solo MFC-410CN):  
JPEG, PDF (Colore)  
TIFF, PDF (Nero)

\* Il formato JPEG progressivo non è disponibile.

## Numero di file

Massimo 999 file nella scheda di memoria

## Cartella

I file devono essere nel terzo livello della scheda di memoria.

## Senza bordo

Letter, A4, Carta fotografica (MFC-410CN)  
Carta fotografica (MFC-210C)

# Fax

<b>Compatibilità</b>	Gruppo 3 ITU-T
<b>Sistema di codifica</b>	MH/MR/MMR/JPEG
<b>Velocità modem</b>	Fallback Automatico 14400 bps
<b>Dimensione documento (solo MFC-210CN)</b>	Larghezza piano scanner: Max. 216 mm Altezza piano scanner: Max 297 mm
<b>Larghezza scansione</b>	208 mm
<b>Larghezza stampa</b>	204 mm
<b>Scala di grigi</b>	256 livelli
<b>Tipi polling (solo MFC-410CN)</b>	Standard, Protetto, Sequenziale differito: (Solo B e N)
<b>Regolazione Contrasto</b>	Automatico/Chiaro/Scuro (impostazione manuale)
<b>Risoluzione</b>	<ul style="list-style-type: none"><li>• Orizzontale 203 punti/pollice (8 punti/mm)</li><li>• Standard verticale -<ul style="list-style-type: none"><li>3,85 riga/mm (Nero)</li><li>7,7 riga/mm (Colore)</li><li>Fine – 7,7 riga/mm (Nero/Colori)</li><li>Foto – 7,7 riga/mm (Nero)</li><li>Superfine – 15,4 riga/mm (Nero)</li></ul></li></ul>
<b>Chiamata veloce</b>	20 stazioni (MFC-210C) 80 stazioni (MFC-410CN)
<b>Trasmissione circolare</b>	70 stazioni (MFC-210C) 130 stazioni (MFC-410CN)
<b>Ricomposizione automatica del numero telefonico</b>	3 volte ad intervalli di 5 minuti
<b>Risposta automatica</b>	1, 2, 3 o 4 squilli

<b>Sorgente comunicazione</b>	Rete telefonica pubblica commutata e PABX.
<b>Trasmissione da memoria</b>	Fino a 200* <sup>1</sup> /170* <sup>2</sup> pagine (MFC-210C) Fino a 480* <sup>1</sup> /400* <sup>2</sup> pagine (solo modello MFC-410CN)
<b>Ricezione in mancanza di carta</b>	Fino a 200* <sup>1</sup> /170* <sup>2</sup> pagine (MFC-210C) Fino a 480* <sup>1</sup> /400* <sup>2</sup> pagine (solo modello MFC-410CN)

\*1 Il termine "Pagine" si riferisce alla "Brother Standard Chart No. 1" (lettera commerciale tipica, risoluzione standard e codifica MMR). Le specifiche e i materiali stampati sono soggetti a modifica senza preavviso.

\*2 Il termine "Pagine" si riferisce alla "Tabella di prova ITU-T n° 1" (lettera commerciale tipica, risoluzione standard e codifica MMR). Le specifiche e i materiali stampati sono soggetti a modifica senza preavviso.

## Scanner

<b>Colore/Nero</b>	Colore/Nero
<b>Conformità TWAIN</b>	Sì (Per Windows® 98/98SE/Me/2000 Professional/XP) Mac OS® 8.6-9.2/Mac OS® X 10.2.4 o versione superiore
<b>Conformità WIA</b>	Sì (Windows® XP)
<b>Intensità colore</b>	elaborazione colore 36 bit (Ingresso) elaborazione colore 24 bit (Uscita)
<b>Risoluzione</b>	Fino a 19200 × 19200 dpi (interpolata)* Fino a 600 × 2400 dpi (ottica)  * Massimo 1200 x 1200 dpi scansione con Windows® XP (si può selezionare la risoluzione fino a 19200 x 19200 dpi con il programma di utilità Brother per scanner)
<b>Velocità di scansione</b>	Colore: fino a 5,93 sec. Nero: fino a 3,76 sec. (Formato A4 in 100 × 100 dpi)
<b>Dimensione documento (solo MFC-210CN)</b>	Larghezza piano scanner: Max. 216 mm Altezza piano scanner: Max 297 mm
<b>Larghezza scansione</b>	210 mm
<b>Scala di grigi</b>	256 livelli



La scansione Mac OS® X è supportata in Mac OS® X 10.2.4 o superiore.

# Stampante

<b>Driver stampante</b>	Windows® 98/98SE/Me/2000 Professional e il driver XP supportano la modalità Brother Compressione originale e la capacità bidirezionale Driver Apple® Macintosh® QuickDraw® Per Mac OS® 8.6-9.2/Mac OS® X 10.2.4 o superiore
<b>Risoluzione</b>	Fino a 1200 x 6000 punti per pollice (dpi)* 1200 x 1200 punti per pollice (dpi) 600 x 600 punti per pollice (dpi) 600 x 150 punti per pollice (dpi) * La qualità dell'immagine prodotta varia a seconda di molti fattori tra cui, ma non solo, la risoluzione e la qualità dell'immagine sorgente e il tipo di supporto di stampa.
<b>Velocità di stampa</b>	Massimo 20 pagine/minuto (Nero)* Massimo 15 pagine/minuto (Colore)* * In base a un modello standard Brother. Formato A4 in modalità bozza. Escluso il tempo necessario per caricare la carta.
<b>Larghezza stampa</b>	204 mm (216 mm)* * Quando si imposta la funzione senza bordi su On.
<b>Font su disco</b>	35 TrueType
<b>Senza bordo</b>	Letter, A4, A6, Carta fotografica, Scheda, Cartolina

## Interfacce

<b>USB</b>	Cavo USB 2.0 ad alta velocità non più lungo di 2metri.*
<b>cavo LAN (solo MFC-410CN)</b>	cavo UTP Ethernet categoria 5 o superiore. * L'apparecchio MFC dispone di un'interfaccia USB 2.0 ad alta velocità. L'interfaccia è compatibile con l'USB 2.0 ad alta velocità; tuttavia, la velocità massima di trasferimento dati sarà 12 Mbit/s. È possibile connettere l'apparecchio MFC ad un computer con un'interfaccia USB 1.1.

# Requisiti del computer

Requisiti minimi di sistema						
Piattaforma computer e versione sistema operativo		Velocità minima elaboratore	RAM minima	RAM consigliata	Spazio disponibile su disco rigido	
					per Driver	per Applicazioni
Sistema operativo Windows®*1	98, 98SE	Pentium II o equivalente	32 MB	64 MB	90 MB	130 MB
	Me		64 MB	128 MB		
	2000 Professional		128 MB	256 MB	150 MB	220 MB
	XP*2					
Sistema operativo Apple® Macintosh®	Mac OS® 8.6 (Solo stampa e invio PC-FAX*4)	Tutti i modelli base soddisfano i requisiti minimi		64 MB	80 MB	200 MB
	Mac OS® 9.X (Solo Stampa, Scansione*3, PhotoCapture Center™ e Invio PC-FAX*4)					
	Mac OS® X 10.2.4 o superiore		128 MB	160 MB		
<b>NOTA:</b> Tutti i marchi registrati riportati nel presente manuale sono proprietà delle rispettive società.						
Per gli ultimi driver, vedere il Brother Solutions Center all'indirizzo: <a href="http://solutions.brother.com/">http://solutions.brother.com/</a>						

\*1 Microsoft® Internet Explorer 5 o versione superiore.

\*2 Scansione fino a 1200 x 1200 dpi con il sistema operativo Windows® XP. (È possibile selezionare risoluzioni fino a 19200 x 19200 utilizzando l'Utilità Brother.)

\*3 Il tasto "Scan" dedicato e la Scansione in rete diretta (solo MFC-410CN) sono supportati nel sistema operativo Mac® Mac OS® X 10.2.4 o superiore.

\*4 Il PC Fax supporta solo l'invio di fax in bianco e nero.

# Materiali di consumo

## Inchiostro

L'apparecchio MFC utilizza cartucce di inchiostro per il Nero, il giallo, il ciano e il magenta, separate dal gruppo delle testine di stampa.

## Durata delle cartucce d'inchiostro

Nero - Circa 500 pagine con copertura del 5%;  
Giallo, Ciano e Magenta - Circa 400 pagine con copertura del 5%.

Le suddette cifre si basano sulle seguenti presunzioni:

- Stampa continua alla risoluzione di 600 x 600 dpi in modalità normale;
- La frequenza di stampa;
- Il numero di pagine stampate;
- Pulizia periodica, automatica gruppo testine di stampa (L'apparecchio MFC pulisce periodicamente il gruppo delle testine di stampa. Questo processo utilizza una piccolissima quantità di inchiostro); e
- L'inchiostro che resta nella cartuccia identificata come "vuota" (È necessario lasciare una piccola quantità di inchiostro nella cartuccia per evitare che l'aria si secchi e si danneggi il gruppo delle testine di stampa).

## Articoli di consumo di ricambio

<Nero> LC900BK, <Ciano> LC900C,  
<Magenta> LC900M, <Giallo> LC900Y

# Rete (LAN) (solo MFC-410CN)

**LAN** È possibile collegare il proprio apparecchio MFC in rete per la stampa, la scansione in rete e la funzione Invio PC-Fax. È anche incluso il software Brother BRAdmin Professional per la gestione in rete.

**Supporto per** Windows® 98/98SE/Me/2000/XP  
Mac OS® 8.6 - 9.2, Mac OS® X 10.2.4 o versione superiore\*  
Ethernet 10/100 BASE-TX Auto Negotiation

**Protocolli** TCP/IP  
RARP, BOOTP, DHCP, APIPA, NetBIOS, WINS  
LPR/LPD, Port9100, mDNS, FTP

\* La stampa in rete e l'applicazione PC-FAX sono disponibili per Mac OS® 8.6-9.2, Mac OS® 10.2.4 o superiore.

\* Mac OS® 8.6-9.2 (Quick Draw su TCP/IP)

\* Mac OS® X 10.2.4 o superiore (mDNS)

\* La Scansione in rete e l'impostazione remota sono disponibili per Mac OS® 10.2.4 o versione superiore.

\* Il dispositivo per la lettura dei supporti non è disponibile per il sistema operativo Mac OS® 8.6.

Programmi di utilità inclusi:

BRAdmin Professional (Windows®)



BRAdmin Professional non è supportato in Mac OS®.

# Server opzionale esterno Stampa/Scansione senza fili (NC 2220w)

<b>Server esterno Stampa/Scansione senza fili NC 2220w (opzionale)</b>	Il collegamento del server opzionale esterno scansione/stampa senza fili (NC-2200w) all'MFC permette di stampare e eseguire la scansione in una rete senza fili.
<b>Tipi di rete</b>	IEEE 802.11b LAN senza fili
<b>Supporto per</b>	Windows® 98/98SE/Me/2000/XP Mac OS® X 10.2.4 o superiore
<b>Protocolli</b>	TCP/IP ARP, RARP, BOOTP, DHCP, APIPA (Auto IP), WINS/NetBIOS, DNS, LPR/LPD, Port9100, SMB Print, IPP, RawPort, mDNS, TELNET, SNMP, HTTP



È possibile assegnare il tasto scansione solo ad un computer in rete.



# Indice analitico

## A

Accesso duplice .....	3-7
AIUTO	
messaggi sul display .....	B-1
utilizzo dei tasti di	
navigazione .....	B-2
Tabella Menu .....	B-1, B-3
Automatica	
ricezione fax .....	4-1
Riconoscimento fax .....	4-4
ricomposizione numero	
fax .....	3-2
trasmissione .....	3-3

## B

Blocco TX .....	3-15
Buste .....	1-11

## C

Cancellazione	
Inoltro fax .....	6-1
operazioni fax in	
memoria .....	3-9
operazioni in attesa di	
ricomposizione .....	3-9
Carta .....	1-7, S-2
Formato .....	2-5
Tipo .....	2-4
Cartucce d'inchiostro	
controllo del livello	
d'inchiostro .....	11-18
sostituzione .....	11-24
Chiamata veloce	
composizione .....	3-2
memorizzazione .....	5-1
modifica .....	5-2

Codici di accesso,	
memorizzazione e	
composizione numeri .....	5-5
Codici fax	
Codice di accesso	
remoto .....	6-3
Codice ricezione fax .....	A-1
Codice ricezione	
telefonica .....	A-1
modifica .....	6-3, A-2
Collegamenti multilinea (PBX) ...	A-7
Collegamento	
TAD esterno .....	A-4
telefono esterno .....	A-3
Composizione	
Chiamata veloce .....	3-2
codici di accesso e numeri	
di carta di credito .....	5-5
Gruppi .....	3-10
manuale .....	3-1
ricomposizione automatica	
del numero di fax .....	3-2
trasmissione automatica ....	3-3
una pausa .....	5-5
Composizione rapida	
Chiamata veloce	
utilizzo .....	3-2
Codici di accesso e numeri	
di carta di credito	
impostazione .....	5-5
Composizione gruppo	
impostazione dei gruppi	
per la Trasmissione	
circolare .....	5-3
modifica .....	5-2
Ricerca .....	3-2
Trasmissione circolare ...	3-10
utilizzo di Gruppi .....	3-10

Copia	
contrasto .....	8-12
Copia singola .....	8-2
Dimensione carta .....	8-9
formato carta .....	8-8
impostazioni predefinite ....	8-12
impostazioni provvisorie ...	8-3
impostazioni qualità ....	8-5, 8-12
Ingrandimento/Riduzione ....	8-4
luminosità .....	8-8
multiple .....	8-2
regolazione del colore ....	8-13
Tipo carta .....	8-7
<b>D</b>	
Data e Ora .....	2-1
<b>E</b>	
ECM (Modalità correzione	
errori) .....	1-17
Equalizzazione .....	11-13
<b>F</b>	
Fax, indipendente	
invio .....	3-1
accesso alla modalità	
fax .....	3-1
automatica .....	3-3
cancellazione dalla	
memoria .....	3-9
compatibilità .....	11-13
contrasto .....	3-5
dal piano dello	
scanner .....	3-3
dalla memoria	
(Accesso duplice) .....	3-7
fax a colori .....	3-4
manuale .....	3-4
overseas .....	3-11
risoluzione .....	3-6
Trasmissione	
circolare .....	3-10
Trasmissione in tempo	
reale .....	3-8
ricezione .....	4-1
adattamento al formato	
carta .....	4-5
compatibilità .....	11-13
dal telefono in	
derivazione .....	A-1
Inoltro fax .....	6-1, 6-5
Numero squilli,	
impostazione .....	4-2
problemi .....	11-8, 11-9
recupero da un'altra	
sede .....	6-6
Funzioni telefoniche	
personalizzate su una linea	
singola .....	A-7
Funzioni telefoniche	
personalizzate su una linea	
singola. ....	11-11
<b>G</b>	
Gruppi per la Trasmissione	
circolare .....	5-3
<b>I</b>	
Impostazione	
Data e Ora .....	2-1
Identificativo (intestazione fax)	
digitazione testo .....	2-2
Inoltro fax	
modifica remota .....	6-5, 6-6
programmazione di un	
numero .....	6-1
Interruzione alimentazione ....	B-1
Istruzioni di sicurezza ...iv,	10-2

## L

LCD (display a cristalli liquidi)	
contrasto .....	2-7
Lista aiuti .....	7-3
Linea telefonica	
collegamenti .....	A-6
multilinea (PBX) .....	A-7
problemi .....	11-10
Tipo .....	2-3

## M

Manuale	
composizione .....	3-1
ricezione .....	4-1
trasmissione .....	3-4
Manutenzione, ordinaria ...	11-22
Memorizzazione .....	B-1
Memorizzazione fax .....	6-2
attivazione .....	6-2
stampa dalla memoria ....	4-5
Messaggi d'errore sul	
display .....	11-1
Carta non caricata .....	11-1
Errore di comunicazione ...	11-1
Imposs.iniziare .....	11-3
Imposs.stampare .....	11-3
Inchiostro esaurito .....	11-2
Memoria esaurita .....	11-2
Modifica imposs. ....	11-3
Non registrato .....	3-2
Pulizia imposs. ....	11-3
Quasi esaurite .....	11-4
Scan. imposs. ....	11-3
Modalità Fax/Tel	
Codice ricezione fax .....	A-1
Codice ricezione	
telefonica .....	A-1
doppio squillo	
(chiamate vocali) .....	4-3
Durata Squilli F/T .....	4-3

Numero squilli .....	4-2
ricezione chiamata da un	
telefono in derivazione ...	A-1
ricezione fax .....	A-1
Modalità Ricezione .....	4-1
Fax/Tel .....	4-1
Manuale .....	4-1
Solo fax .....	4-1
TAD esterno .....	4-1
Modalità, inserimento	
Copia .....	8-1
Fax .....	3-1
PhotoCapture Center™ ....	1-2
Scansione .....	1-2

## N

Numeri di carta di credito ....	5-5
Numero squilli, impostazione ...	4-2

## P

Pannello dei comandi .....	1-2
PhotoCapture Center™	
CompactFlash® .....	9-1
Impostazioni predefinite ...	9-9
Memory Stick® .....	9-1
Miglioramento del colore ...	9-10
Ritaglio .....	9-12
SecureDigital™ .....	9-1
Senza bordo .....	9-12
SmartMedia® .....	9-1
specifiche tecniche .....	S-4
Stampa DPOF .....	9-8
Stampa immagini .....	9-6
Stampa Indice .....	9-5
xD-Picture Card™ .....	9-1
Prese	
EXT	
TAD (segreteria telefonica)	
.....	A-4
telefono esterno .....	A-4

Programmazione dell'apparecchio multifunzione .....	B-1, B-2
<b>Pulizia</b>	
piastra della stampante ....	11-23
scanner .....	11-22
testina di stampa .....	11-14

## R

<b>Rapporti</b> .....	7-1
come effettuare la stampa ....	7-3
Configurazione di rete .....	7-3
Giornale fax .....	7-2
Impostazioni utente .....	7-3
Lista aiuti .....	7-3
Lista di composizione rapida .....	7-3
Verifica trasmissione .....	7-1
Verifica XMIT .....	7-3
<b>Recupero remoto</b> .....	6-4
codice di accesso .....	6-3, 6-4
comandi .....	6-5
recupero dei fax .....	6-6
<b>Ricambi</b> .....	S-9
<b>Ricomposizione</b>	
numero/Pausa .....	3-2
<b>Riconoscimento fax</b> .....	4-4
<b>Riduzione</b>	
copie .....	8-6
fax in arrivo .....	4-5
<b>Risoluzione</b>	
copia .....	S-3
fax (Standard, Fine, SuperFine, Foto) .....	S-5
impostazione per il fax successivo .....	3-6
scansione .....	S-6
stampa .....	S-7

<b>Risoluzione dei problemi</b> ...	11-1
controllo del livello d'inchiostro .....	11-18
in caso di difficoltà	
Difficoltà con la copia .....	11-11
Gestione delle chiamate in arrivo .....	11-11
Invio di fax .....	11-10
linea telefonica .....	11-13
Linea telefonica o collegamenti .....	11-10
Problemi con PhotoCapture Center™ .....	11-12
Problemi di rete .....	11-12
Problemi di scansione .....	11-11
Problemi di software ....	11-11
Ricezione di fax .....	11-10
Stampa .....	11-8, 11-9
Stampa fax in arrivo ....	11-9
inceppamento carta .....	11-5
messaggi d'errore sul display .....	11-1
qualità di stampa .....	11-14

## S

<b>Scala di grigi</b> .....	S-5, S-6
<b>Segnali CNG</b> .....	1-16
<b>Sensore ottico</b> .....	11-24
<b>Sicurezza memoria</b> ...	3-14, 3-17
<b>Spedizione dell'apparecchio</b> .....	11-19
<b>Stampa</b>	
area .....	1-11
come migliorare la qualità .....	11-14
driver .....	S-7

fax dalla memoria .....	4-5
inceppamenti carta .....	11-5
problemi .....	11-8, 11-9
rapporto .....	7-3
risoluzione .....	S-7
specifiche tecniche .....	S-7

## T

Tabella scelta menu .....	B-1
TAD (segreteria telefonica) ...	A-4
collegamento .....	A-6
TAD (segreteria telefonica), esterna .....	A-4
TAD (segreteria telefonica), esterno .....	4-1
collegamento .....	A-4, A-6
modalità ricezione .....	4-1
registrazione messaggio in uscita .....	A-6
Telefono esterno, collegamento .....	A-3
Telefono in derivazione, utilizzo .....	A-1
Telefono senza fili .....	A-2
Tempo Giornale .....	7-2
Testo, inserimento .....	B-11
caratteri speciali .....	B-12
Trasmissione circolare .....	3-10
impostazione dei gruppi per .....	5-3
Trasmissione cumulativa differita .....	3-13

## V

Volume, impostazione .....	2-5
diffusore .....	2-6
segnale acustico .....	2-6
suoneria .....	2-5

# Scheda Accesso per il recupero remoto (solo per il modello MFC-410CN)

Se si prevede di ricevere messaggi quando si è lontani dall'apparecchio MFC, si consiglia di portare con sé la scheda, stampata sotto, recante il codice di accesso per il recupero remoto dei fax. Ritagliarla e piegarla in modo da poterla conservare nel portafoglio o nell'agenda. Tenendo questa scheda a portata di mano, si può trarre il massimo vantaggio dall'utilizzo delle funzioni di Inoltro e Recupero remoto offerte dall'apparecchio MFC.

<b>SCHEDA DI ACCESSO PER IL RECUPERO A DISTANZA</b>	<b>Utilizzo del codice di accesso a distanza</b> <b>1</b> Comporre il numero del proprio apparecchio fax usando un telefono o un apparecchio fax funzionanti a toni. <b>2</b> Quando l'apparecchio risponde alla chiamata, comporre immediatamente il Codice di accesso a distanza (3 cifre seguite da ✖). <b>3</b> L'apparecchio segnala il tipo di messaggi ricevuti: 1 segnale acustico prolungato — Messaggio(i) fax Nessun segnale acustico — nessun messaggio. <b>4</b> Dopo 2 segnali brevi, inserire un comando. <b>5</b> Al termine, premere <b>90</b> per ripristinare l'apparecchio. <b>6</b> Riaggiungere il ricevitore.
<b>CONTROLLO DELLA RICEZIONE</b> Premere <b>971</b> 1 segnale acustico prolungato — Messaggio(i) fax 3 segnali brevi — Nessun messaggio	<b>MODIFICA DELLA MODALITÀ DI RICEZIONE</b> Premere <b>98</b> <i>poi per</i> Est. Tel/Segr, premere 1. Fax/Tel, premere 2. Solo fax, premere 3. <b>USCITA DALL'ACCESSO A DISTANZA</b> Premere <b>90</b> .



### **Modifica del Codice di accesso a distanza**

- 1 Premere **Menu/Set**, 2, 5, 2.
- 2 Il simbolo \* non può essere modificato.  
Immettere un numero di tre cifre compreso tra 000 e 999.
- 3 Premere **Menu/Set**.
- 4 Premere **Stop/Usca**.

### **Comandi a distanza**

**MODIFICA DELLE IMPOSTAZIONI PER L'INOLTRO DEI FAX**  
Premere 9 5.  
*poi per* Disattivare la funzione, premere 1.  
Selezionare l'inoltro fax, premere 2.

Pieghevole ←

**Programmare il numero di Inoltro fax, premere 4.** Inserire il nuovo numero di fax al quale inoltrare i fax seguito da **# #**.  
**Attivare la funzione Memorizzazione fax, premere 6.**

Dopo il segnale acustico, ritaganciare e attendere.

### **RECUPERO DI FAX**

Premere 9 6  
*poi per* Recuperare tutti i fax, premere 2.

quindi inserire il numero dell'apparecchio fax remoto seguito da **# #**.

Dopo il segnale acustico, ritaganciare e attendere.

**Cancelare tutti i messaggi fax, premere 3.**

2

3

Pieghevole →

At your side.  
**brother**<sup>®</sup>

**Visitateci sul World Wide Web in  
<http://www.brother.com>**

Questo apparecchio è omologato esclusivamente per l'uso nel Paese d'acquisto. I negozi o i concessionari Brother di zona non forniranno assistenza per apparecchi acquistati in altri Paesi.



ITA  
LF5820016