

At your side.
brother®

GEBRUIKERSHANDLEIDING

FAX-1840C

MFC-3240C



At your side.
brother®

Versie A

Als u de Klantenservice moet bellen

A.u.b. de volgende gegevens invullen voor toekomstige referentie:

Modelnummer: FAX-1840C en MFC-3240C
(omcirkel uw modelnummer)

Serienummer:* _____

Aankoopdatum: _____

Aankoopplaats: _____

* Het serienummer staat op de achterkant van het toestel.
Bewaar deze Gebruikershandleiding samen met uw kassabon als bewijs van uw aankoop, in geval van diefstal, brand of service in geval van garantie.

Registreer uw product online op

<http://www.brother.com/registration>

Door uw product bij Brother te registreren, wordt u geregistreerd als de originele eigenaar van het product.

DEZE APPARATUUR IS ONTWERPEN VOOR GEBRUIK MET EEN DUBBELDRAADS ANALOOG PSTN-SNOER, VOORZIEN VAN DE PASSENDE CONNECTOR.

INFORMATIE OVER GOEDKEURING

Brother wijst erop dat dit product mogelijk niet goed functioneert in een ander land dan dat waarin het oorspronkelijk werd aangekocht, en biedt geen garantie indien dit product wordt gebruikt op openbare telecommunicatielijnen in een ander land.

Samenstelling en Publicatie

Deze handleiding is samengesteld en gepubliceerd onder supervisie van Brother Industries, Ltd. De nieuwste productgegevens en -specificaties zijn in deze handleiding verwerkt.

De inhoud van deze handleiding en de specificaties van dit product kunnen zonder voorafgaande kennisgeving worden gewijzigd.

Brother behoudt zich het recht voor om de specificaties en de inhoud van deze handleiding zonder voorafgaande kennisgeving te wijzigen. Brother is niet verantwoordelijk voor enige schade (met inbegrip van gevolgschade) voortvloeiend uit het gebruik van deze handleiding of de daarin beschreven producten, inclusief maar niet beperkt tot zetfouten en andere fouten in deze publicatie.



“EC” Declaration of Conformity

Manufacturer

Brother Industries, Ltd.
15-1, Naeshiro-cho, Mizuho-ku,
Nagoya 467-8561, Japan

Plant

Brother Industries (Shen Zhen) Ltd
G02414-1, Bao Chang Li Bonded
Transportation Industrial Park,
Bao Long Industrial Estate,
Longgang, Shenzhen, China

Herewith declare that:

Products description: Facsimile Machine
Type: : Group 3
Model Name : FAX-1835C, FAX-1840C, FAX-1940CN,
MFC-3240C, MFC-3340CN

is in conformity with provisions of the R & TTE Directive (1999/5/EC) and we declare compliance with the following standards :

Standards applied :

Harmonized :

Safety : EN60950:2000
EMC : EN55022:1998 Class B
EN55024:1998
EN61000-3-2:2000
EN61000-3-3:1995

Year in which CE marking was First affixed : 2004

Issued by : Brother Industries, Ltd.

Date : 25th February, 2004

Place : Nagoya, Japan

Signature :

Takashi Maeda
Manager
Quality Management Group
Quality Management Dept.
Information & Document Company

EG Conformiteitsverklaring onder de Richtlijn R & TTE

Producent

Brother Industries, Ltd.
15-1, Naeshiro-cho, Mizuho-ku,
Nagoya 467-8561, Japan

Fabriek

Brother Industries (Shen Zhen) Ltd
G02414-1, Bao Chang Li Bonded
Transportation Industrial Park,
Bao Long Industrial Estate,
Longgang, Shenzhen, China

Verklaren hierbij dat:

Productomschrijving: : Faxapparaat
Type : Groep 3
Modelnaam : FAX-1840C, MFC-3240C

voldoet aan de voorschriften van de richtlijn R & TTE (1999/5/EG), en we verklaren dat het aan de volgende standaarden voldoet:

Toegepaste normen:

Geharmoniseerd:

Veiligheid : EN60950:2000
EMC : EN55022:1998 Klasse B
EN55024:1998
EN61000-3-2:2000
EN61000-3-3:1995

Jaar waarin EG-certificatie voor het eerst werd toegekend: 2004







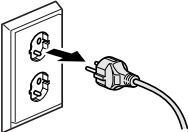

Uitgegeven door: : Brother Industries, Ltd.
Datum : 25 februari 2004
Plaats : Nagoya, Japan

Veiligheidsmaatregelen

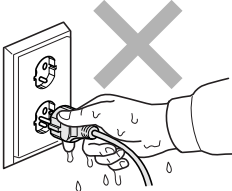
Veilig gebruik van de machine

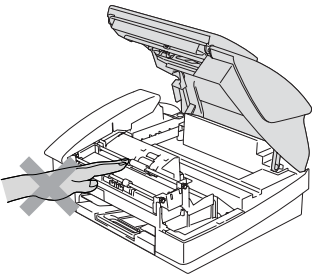
Bewaar deze voorschriften a.u.b., zodat u ze later kunt naslaan.
Raadpleeg ze altijd voordat u probeert enig onderhoud te verrichten.

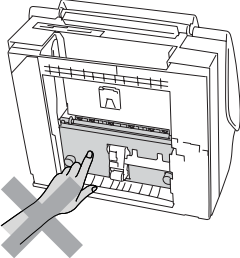
WAARSCHUWING

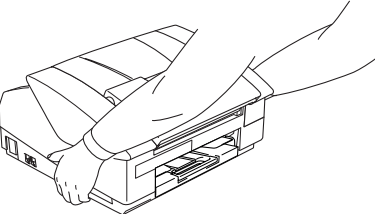
	<p>Binnenin de machine bevinden zich hoogspanningselektroden. Controleer voordat u de machine reinigt of u de telefoonlijn eerst hebt ontkoppeld en daarna het voedingssnoer uit het stopcontact hebt verwijderd.</p> 	 <p>Hanteer de stekker nooit met natte handen. U kunt dan namelijk een elektrische schok krijgen.</p> 
	<p>Raak het grijze gedeelte in de afbeelding niet aan, teneinde letsel te voorkomen.</p> 	 <p>Wanneer u de machine verplaatst, neemt u deze vast aan de handgrepen zoals in de afbeelding weergegeven.</p> 
	<p>Voor het verplaatsen van de machine, plaatst u een hand aan iedere kant van de machine zodat u de basis ondersteunt bij het optillen. (zie de afbeelding rechts).</p> 	

- Ga bij het installeren of wijzigen van telefoonlijnen voorzichtig te werk. Raak niet-geïsoleerde telefoondraden of aansluitingen nooit aan, tenzij de telefoonlijn bij het wandcontact is afgesloten. Installeer telefoonbedrading nooit tijdens onweer. Installeer een telefoonwandcontact nooit op een vochtige plaats.
- Installeer dit product in de nabijheid van een goed bereikbaar stopcontact. In geval van nood moet u het netsnoer uit het stopcontact trekken om de stroom volledig uit te schakelen.

BELANGRIJKE VEILIGHEIDSVOORSCHRIFTEN

Volg bij het gebruiken van uw telefoonapparatuur belangrijke veiligheidsvoorschriften (bijvoorbeeld de volgende) altijd op, teneinde het risico van brand, stroomstoot of lichamelijk letsel te verminderen:



1. Gebruik dit product niet in de buurt van water, bijvoorbeeld bij een badkuip, wasbak, aanrecht of wasmachine, in een natte kelder of in de buurt van een zwembad.

2. Gebruik dit product niet tijdens een storm. Bliksem kan mogelijk elektrische schokken veroorzaken.

3. Gebruik dit product niet in de buurt van een gaslek, wanneer u dit gaslek wilt melden.

BEWAAR DEZE VOORSCHRIFTEN

Een geschikte plaats kiezen

Zet de machine op een plat, stabiel oppervlak, bijvoorbeeld een bureau. Kies een trillingsvrije plaats. Plaats de machine in de buurt van een telefoonaansluiting en een standaard geaard stopcontact. Kies een plaats waar de temperatuur tussen de 10°C-35°C blijft.

! Voorzichtig

- Zet de machine niet op een plaats waar veel mensen heen en weer lopen.
- Plaats de machine niet op het tapijt.
- Plaats het apparaat niet in de buurt van verwarmingstoestellen, airconditioners, water, chemicaliën of koelkasten.
- Zorg dat de machine niet wordt blootgesteld aan direct zonlicht, overmatige warmte, vocht of stof.
- Sluit de machine niet aan op een stopcontact dat is voorzien van een wandschakelaar of een automatische timer.
- Bij een stroomonderbreking kunnen de gegevens in het geheugen van de machine verloren gaan.
- Sluit de machine niet aan op een stopcontact dat op dezelfde stroomkring zit als grote apparaten of andere apparatuur die de stroomtoevoer kan verstoren.
- Vermijd bronnen die storingen kunnen veroorzaken, zoals luidsprekers of de basisstations van draadloze telefoons.

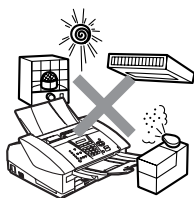

Beknopt Overzicht

Faxen verzenden

Automatisch Verzenden

- 1 Wanneer het lampje niet groen oplicht, drukt u op  (**Fax**).
- 2 Uw document laden.
- 3 Voer het gewenste faxnummer in. U kunt hiervoor de Eéntoetsnummers, de Snelkiestoetsen of de kiestoetsen gebruiken, of u kunt het nummer Zoeken.
- 4 Druk op **Mono Start** of **Colour Start**.

Nummers opslaan

Eéntoetsnummers opslaan

- 1 Druk op **Menu/Set, 2, 3, 1**.
- 2 Druk op het Eéntoetsnummer waar u het nummer wilt opslaan.



- Wanneer u een Eéntoetsnummers in een zwart vakje op het bedieningspaneel wilt gebruiken, houdt u **Shift** ingedrukt terwijl u op het Eéntoetsnummer drukt.
- 3 Toets een nummer in (max. 20 cijfers) en druk vervolgens op **Menu/Set**.
 - 4 Toets een naam in van maximaal 15 tekens (of niet invullen) en druk vervolgens op **Menu/Set**.
 - 5 Druk op **Stop/Exit**.

Snelkiesnummers opslaan

- 1 Druk op **Menu/Set, 2, 3, 2**.
- 2 Voer met behulp van de kiestoetsen een tweecijferige locatie voor het Snelkiesnummer in, en druk vervolgens op **Menu/Set**.
- 3 Toets een nummer in (max. 20 cijfers) en druk vervolgens op **Menu/Set**.
- 4 Toets een naam in van maximaal 15 tekens (of niet invullen) en druk vervolgens op **Menu/Set**.
- 5 Druk op **Stop/Exit**.

Nummers kiezen

Eéntoetskiezen/ Snelkiezen

- 1 Wanneer het lampje niet groen oplicht, drukt u op  (**Fax**).
- 2 Uw document laden.
- 3 Druk op het Eéntoetsnummer dat u wilt bellen.



Wanneer u een Eéntoetsnummers in een zwart vakje op het bedieningspaneel wilt kiezen, houdt u **Shift** ingedrukt terwijl u op het Eéntoetsnummer drukt.

—OF—

Druk op **Search/Speed Dial**, druk op #, en druk vervolgens op het tweecijferige Snelkiesnummer.

- 4 Druk op **Mono Start** of **Colour Start**.

Zoeken

- 1 Wanneer het lampje niet groen oplicht, drukt u op  (**Fax**).
- 2 Uw document laden.
- 3 Druk op **Search/Speed Dial** en toets de eerste letter in van de naam die u zoekt.
- 4 Druk op ◀ of ▶ om in het geheugen te zoeken.
- 5 Druk op **Mono Start** of **Colour Start**.

Kopiëren

- 1 Druk op  (**Copy**) zodat deze toets groen oplicht.
- 2 Uw document laden.
- 3 Druk op **Mono Start** of **Colour Start**.

Inhoudsopgave

1

Inleiding	1-1
Gebruik van deze handleiding	1-1
Informatie opzoeken	1-1
De symbolen die in deze handleiding worden gebruikt... ..	1-1
Overzicht bedieningspaneel	1-2
De machine in de energiebesparende stand zetten	1-5
Energiebesparende stand	1-6
Documenten laden	1-7
De automatische documentinvoer (ADF) gebruiken	1-7
Aanbevolen omgeving	1-7
Over papier	1-9
Aanbevolen papiersoorten.....	1-9
Omgaan met speciaal papier.....	1-10
Type en formaat papier voor elke functie	1-11
Gewicht, dikte en capaciteit papier.....	1-12
Papiercapaciteit in de uitvoerpapierlade	1-12
Bedrukbaar gedeelte	1-13
Papier, enveloppen en briefkaarten laden.....	1-14
Papier of ander materiaal plaatsen	1-14
Enveloppen plaatsen	1-16
Briefkaarten laden	1-17
Over faxmachines.....	1-18
Faxtonen en aansluitbevestiging	1-18
ECM-Modus (Foutcorrectie)	1-19

2

Aan de slag	2-1
Eerste Instellingen	2-1
De datum en tijd instellen	2-1
De Stations-ID instellen	2-2
Het Type telefoonlijn instellen.....	2-3
PABX en DOORVERBINDEN	2-3
Standaardinstellingen	2-4
De Mode Timer instellen (alleen MFC-3240C)	2-4
De Mode Timer instellen (alleen FAX-1840C).....	2-5
Het Type papier instellen.....	2-6
Het papierformaat instellen.....	2-6
Het belvolume instellen	2-7
Het volume van de waarschuwingstoon instellen	2-7
Het volume van de luidspreker instellen.....	2-8
Automatisch zomer-/wintertijd inschakelen	2-8
Het Contrast van het LCD-scherm instellen	2-8

Het verzenden instellen	3-1
De Faxmodus instellen	3-1
Nummers kiezen.....	3-1
Handmatig kiezen	3-1
Eéntoetskiezen	3-2
Snelkiezen	3-2
Zoeken.....	3-3
Faxnummer opnieuw kiezen.....	3-3
Faxen versturen (zwart-wit en kleur)	3-4
Een fax in kleur verzenden	3-4
Faxen verzenden vanaf de ADF.....	3-4
Automatisch verzenden	3-4
Handmatig verzenden.....	3-5
Een fax verzenden aan het einde van een gesprek	3-5
Basishandelingen bij het verzenden.....	3-6
Faxen met meer instellingen verzenden.....	3-6
Contrast	3-6
Faxresolutie	3-7
Tweevoudige Werking (niet beschikbaar voor kleurenfaxen)	3-8
Direct verzenden.....	3-9
De status van taken controleren.....	3-10
Een fax wanneer actief annuleren	3-10
Een taak in de wachtrij annuleren.....	3-10
Geavanceerde verzendopties.....	3-11
Groepsverzenden (niet beschikbaar voor kleurenfaxen)	3-11
Internationale Modus	3-12
Uitgestelde fax (niet beschikbaar voor kleurenfaxen)	3-13
Uitgestelde groepsverzending (niet beschikbaar voor kleurenfaxen)	3-14
Verzend pollen instellen (Standaard) (niet beschikbaar voor kleurenfaxen)	3-15
Verzend pollen instellen met beveiligingscode (niet beschikbaar voor kleurenfaxen)	3-16
Verzendslot (alleen FAX-1840C en MFC-3240C)	3-17
Het wachtwoord instellen.....	3-18
Het wachtwoord voor het verzendslot wijzigen.....	3-18
Verzendslot inschakelen.....	3-19
Verzendslot uitschakelen.....	3-19

De Ontvangstmodus instellen	4-1
Basishandelingen bij het ontvangen	
(alleen FAX-1840C en MFC-3240C)	4-1
De ontvangstmodus kiezen	4-1
Uw Ontvangstmodus kiezen of wijzigen	4-2
De belvertraging instellen	4-2
De F/T-Beltijd instellen	
(alleen in Fax/Tel-modus).....	4-3
Fax waarnemen	
(alleen MFC-3240C)	4-4
Fax waarnemen	
(alleen FAX-1840C).....	4-5
Een verkleinde afdruk van een inkomend document	
maken (Automatische Verkleining).....	4-6
Een fax ontvangen aan het einde van een gesprek	4-6
Een fax uit het geheugen afdrukken.....	4-7
Ontvangst in het geheugen (niet beschikbaar voor	
het ontvangen van kleurenfaxen)	4-7
Pollen.....	4-8
Beveiligd pollen	4-8
Ontvang pollen instellen (Standaard)	4-8
Ontvang pollen met Beveiligingscode instellen	4-9
Uitgesteld ontvangen pollen instellen	4-9
Opeenvolgend Pollen	4-10

Snelkiesnummers en kiesopties	5-1
Nummers opslaan om snel te kiezen	5-1
Eéntoetsnummers opslaan.....	5-1
Snelkiesnummers opslaan	5-2
Eéntoetsnummers en Snelkiesnummers wijzigen	5-3
Nummergroepen voor het groepsverzenden	
instellen	5-4
Kiesopties	5-6
Toegangscodes en creditcard-nummers	5-6
Pauze	5-6
Telefoongesprekken	
(alleen FAX-1840C).....	5-7
Nummers kiezen.....	5-7
Een telefoongesprek voeren.....	5-7
Tel.....	5-7
Mute (uitsluitend FAX-1840C)	5-7

6

Opties voor afstandsbediening (niet beschikbaar voor kleurenfaxen)	6-1
Fax doorzenden instellen.....	6-1
Fax opslaan instellen	6-2
Opties voor afstandsbediening uitschakelen	6-2
De toegangscode op afstand instellen.....	6-3
Afstandsbediening	6-4
Uw Toegangscode op Afstand gebruiken.....	6-4
Opdrachten op afstand	6-5
Faxberichten opvragen	6-6
Het nummer wijzigen waarnaar faxberichten worden doorgestuurd	6-6

7

Rapporten afdrukken	7-1
Faxinstellingen en -activiteiten.....	7-1
Het verzendrapport aanpassen	7-1
De journaalperiode instellen	7-2
Rapporten afdrukken	7-3
Een rapport afdrukken	7-3

8

Kopiëren	8-1
De machine als een kopieerapparaat gebruiken	8-1
Kopieermodus instellen	8-1
Eén kopie maken.....	8-2
Meerdere kopieën maken	8-2
Kopiëren onderbreken	8-2
De tijdelijke kopieertoetsen gebruiken (Tijdelijke instellingen)	8-3
Kopieersnelheid of -kwaliteit verhogen.....	8-4
Tijdelijke kopieerinstellingen veranderen.....	8-5
De gekopieerde afbeelding vergroten of verkleinen	8-6
Het type papier instellen	8-7
Papierformaat instellen.....	8-7
Helderheid instellen	8-8
Contrast instellen.....	8-8
N in 1-kopieën of poster maken (Layout Pagina) ...	8-9
De standaardinstellingen voor het kopiëren wijzigen.....	8-11
Kopieersnelheid of -kwaliteit verhogen	8-11
Helderheid instellen	8-11
Contrast instellen	8-12
Kleurverzadiging instellen.....	8-12
Wettelijke beperkingen	8-13

Belangrijke informatie	9-1
Voor uw veiligheid	9-1
Naleving van de International ENERGY STAR® normen	9-1
Belangrijke veiligheidsinstructies	9-2
Handelsmerken	9-4

Problemen oplossen en routineonderhoud	10-1
Problemen oplossen	10-1
Foutmeldingen	10-1
Vastgelopen document	10-4
Het document is in de voorzijde van de machine vastgelopen	10-4
Papier vastgelopen in de machine	10-5
Papier is vastgelopen binnen de papierlade	10-5
Papier is vastgelopen binnen de machine	10-6
Als u problemen met uw machine hebt	10-8
Wijzigen van de taal op het LCD-scherm	10-12
Compatibiliteit	10-12
De afdrukkwaliteit verbeteren	10-13
De printkop reinigen	10-13
De afdrukkwaliteit controleren	10-14
De uitlijning controleren	10-16
Het inktvolume controleren	10-17
De machine inpakken en vervoeren	10-18
Routineonderhoud	10-21
De scanner reinigen	10-21
De geleiderol reinigen	10-22
De inktcartridges vervangen	10-23

Bijlage A	A-1
Geavanceerde ontvangsthandelingen	A-1
Werken met een tweede toestel	A-1
Fax/Tel-modus	A-2
Fax/Tel-modus in de energiebesparende stand	A-2
Een draadloze externe telefoon gebruiken	A-3
De codes voor afstandsbediening wijzigen	A-3
Een extern apparaat op uw machine aansluiten	A-4
Een extern toestel aansluiten	A-4
Een extern antwoordapparaat (ANTW.APP.) aansluiten	A-5
Volgorde	A-5
Aansluitingen	A-6

Een uitgaand bericht op een extern ANTW.APP. opnemen.....	A-7
Aansluiting op meerdere lijnen (PBX).....	A-8
Als u de machine installeert om met een PBX te laten werken	A-8
Speciale functies op uw telefoonlijn.....	A-8

B

Bijlage B	B-1
Programmeren op het scherm	B-1
Menutabel	B-1
Opslag in geheugen	B-1
Navigatietoetsen	B-2
Tekst invoeren	B-9
Spaties invoeren.....	B-9
Corrigeren.....	B-9
Letters herhalen.....	B-9
Speciale tekens en symbolen.....	B-10

V

Verklarende woordenlijst	V-1
---------------------------------------	------------

S

Specificaties	S-1
Productomschrijving	S-1
Algemeen.....	S-1
Afdrukmedia.....	S-3
Kopiëren	S-3
Fax.....	S-4
Scanner (alleen MFC-3240C).....	S-5
Printer	S-6
Interfaces	S-7
Vereisten voor de computer.....	S-7
Verbruiksartikelen	S-8
Optionele externe draadloze print-/scanserver (NC-2200w) (alleen MFC-3240C).....	S-9

Index	I-1
--------------------	------------

Afstandsbediening - Overzicht	Af-1
--	-------------

1 Inleiding

Gebruik van deze handleiding

Dank u voor de aanschaf van een fax of Multifunctionele Centrale (MFC) van Brother. Uw machine is eenvoudig te gebruiken, met een LCD-scherm waarop aanwijzingen verschijnen die u helpen bij het programmeren van de machine. Neemt u een paar minuten de tijd om deze Handleiding te lezen, zodat u optimaal gebruik kunt maken van uw machine.

Informatie opzoeken

De titels en subtitels van alle hoofdstukken staan in de Inhoudsopgave. U kunt informatie over specifieke functies of handelingen opzoeken in de Index achteraan in deze Handleiding.





De symbolen die in deze handleiding worden gebruikt

In deze Handleiding worden speciale symbolen gebruikt die u attenderen op belangrijke waarschuwingen, informatie en handelingen. Om duidelijk te zijn en u te illustreren op welke toetsen u moet drukken, hebben wij speciale lettertypen gebruikt en bepaalde berichten afgebeeld die op het LCD-scherm verschijnen.

Vet Vetgedrukte tekst identificeert specifieke toetsen op het bedieningspaneel van de machine.

Cursief Cursief gedrukte tekst legt de nadruk op een belangrijk punt of verwijst u naar een verwant onderwerp.

Courier New Het lettertype Courier New identificeert de meldingen op het LCD-scherm van de .

-  Waarschuwingen vestigen uw aandacht op maatregelen die u moet treffen om te voorkomen dat u iets oploopt.
-  Deze waarschuwingen wijzen u op procedures die u moet volgen om te voorkomen dat de machine wordt beschadigd.
-  Opmerkingen leggen uit hoe u op een bepaalde situatie moet reageren, of hoe de huidige bewerking met andere functies werkt.
-  Improper Setup waarschuwt u voor apparaten en bewerkingen die niet compatibel zijn met de machine.

Overzicht bedieningspaneel

MFC-3240C

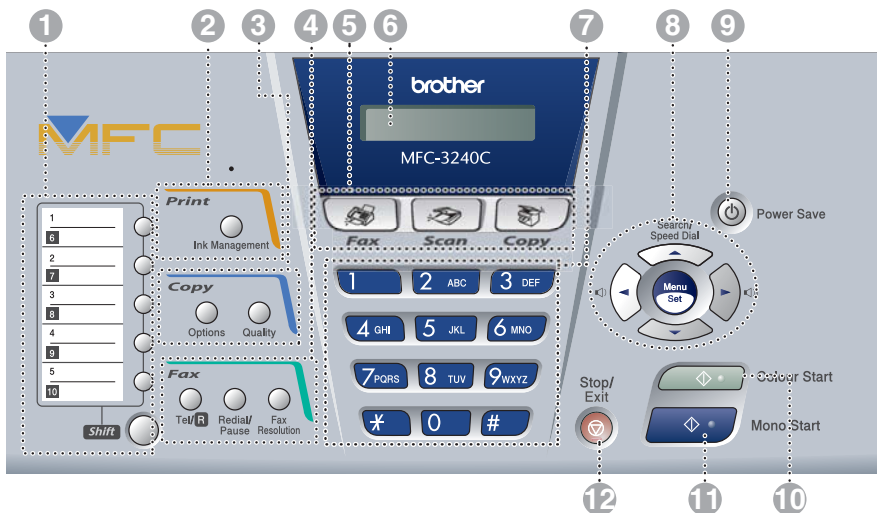

FAX-1840C

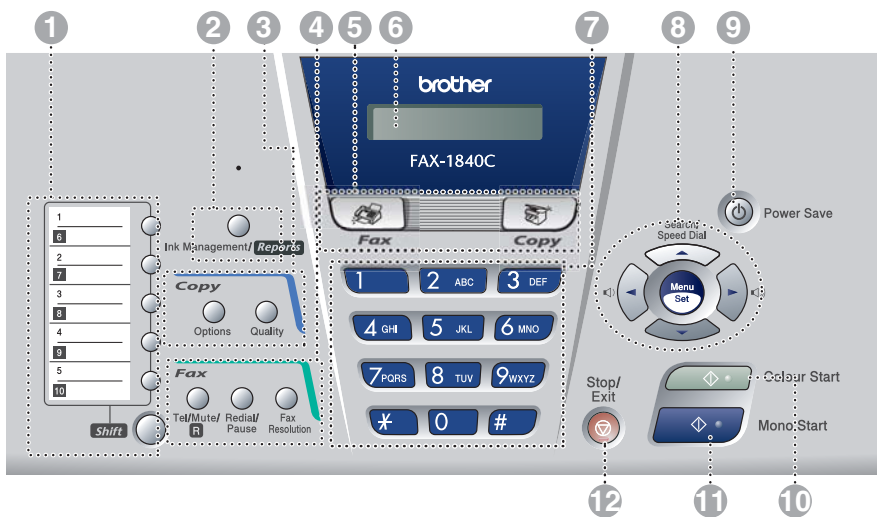

1 Eéntoetsnummers

Deze toetsen geven u direct toegang tot vooraf opgeslagen Snelkiesnummers.

Shift

Wanneer u een Eéntoetsnummers in een zwart vak op het bedieningspaneel wilt gebruiken, houdt u deze toets ingedrukt terwijl u op het Eéntoetsnummer drukt.

2 Ink Management (alleen MFC-3240C)

Met deze toets kunt u de printkop reinigen, de afdrukkwaliteit en de hoeveelheid toner controleren.

Ink Management/Reports (alleen FAX-1840C)

Met deze toets kunt u de printkop reinigen, de afdrukkwaliteit en de hoeveelheid toner controleren.

—OF—

U opent het menu Rapporten door hierop te drukken terwijl u de **Shift**-toets ingedrukt houdt.

3 Kopieertoetsen

Options

U kunt snel en gemakkelijk tijdelijke instellingen selecteren voor het kopiëren.

Quality

Gebruik deze toets voor tijdelijke kopieerinstellingen.

4 Fax- en telefoontoetsen

Tel/R (alleen MFC-3240C)

Als u in de stand F/T het dubbele belsignaal hoort en u het telefoontje op een extern toestel hebt aangenomen, kunt u na een druk op deze toets met de persoon aan de andere kant van de lijn spreken. Deze toets wordt tevens gebruikt om toegang te krijgen tot een buitenlijn en/of om de telefoniste op te roepen of om een telefoontje over te zetten naar een ander toestel dat ook op de PABX is aangesloten.

Tel/Mute/R (alleen FAX-1840C)

Wordt gebruikt om te schakelen tussen de hoorn en de luidspreker.

—OF—

Hiermee kunt u gesprekken in de wachtstand zetten.

—OF—

Gebruik de **Shift**-toets ook om toegang te krijgen tot een buitenlijn en/of om de telefoniste terug te bellen of om een telefoontje over te zetten naar een ander toestel dat ook op de PABX is aangesloten.

Redial/Pause

Met een druk op deze toets wordt het laatst gekozen nummer herhaald. Deze toets wordt tevens gebruikt voor het invoegen van een pauze in snelkiesnummers.

Fax Resolution

Hiermee past u de faxresolutie aan wanneer u een fax verstuurt.

5 Modus-toetsen:



Fax

Voor het Faxen van documenten.



Scan (alleen MFC-3240C)

Voor het Scannen van documenten.



Copy

Voor het Kopiëren van documenten.

6 Liquid Crystal Display (LCD)

Op het LCD-scherm verschijnen prompts die u helpen bij het instellen en gebruiken van uw machine.

7 Kiestoetsen

Gebruik deze toetsen om telefoon- en faxnummers te kiezen. Deze toetsen worden tevens gebruikt als toetsenbord om informatie in de machine in te voeren.

8 Navigatietoetsen:

Menu/Set

Dezelfde toets wordt voor het bedienen van het Menu en de Instellingen gebruikt. Met deze toets krijgt u toegang tot het Menu en de programmeermodus, en kunt u instellingen in de machine opslaan.



Door op deze toetsen te drukken kunt u het volume afstellen.

▲ Search/Speed Dial

Met deze toets kunt u nummers opzoeken die in het kiesgeheugen zijn opgeslagen. Hiermee kunt u tevens opgeslagen nummers kiezen door op # en een tweecijferig nummer te drukken.



Druk op deze toets om achteruit door een menuselectie te bladeren.



Druk op deze toets om door de menu's en opties te bladeren.

9 Power Save

U kunt de machine in de energiebesparende stand zetten.

10 Colour Start

Met deze toets start u het faxen of maakt u kopieën in kleur.

Hiermee kunt u ook op de MFC-3240C een scanbewerking uitvoeren (kleur of mono, afhankelijk van de scaninstelling op uw PC).

11 Mono Start

Met deze toets start u het faxen of maakt u kopieën in zwart-wit.

Hiermee kunt u ook op de MFC-3240C een scanbewerking uitvoeren (kleur of mono, afhankelijk van de scaninstelling op uw PC).

12 Stop/Exit

Met een druk op deze toets wordt een bewerking gestopt of de programmeermodus afgesloten.

De machine in de energiebesparende stand zetten

Wanneer de machine inactief is, kunt u hem in de Energiebesparende stand zetten door op de toets voor Energiebesparing te drukken. In de Energiebesparende stand ontvangt de machine gewoon telefoonoproepen. Voor verdere informatie over het ontvangen van faxen in de energiebesparende stand, raadpleegt u de tabel op pagina 1-6. U kunt ook faxen ontvangen in de stand F/T, als uw machine van een hoorn voorzien is (Raadpleeg *Energiebesparende stand* op pagina 1-6). De uitgestelde faxen die zijn ingesteld worden verzonden. U kunt zelfs uw faxen opvragen via Afstandsbediening, als u zich niet bij uw machine bevindt. Voor andere bewerkingen moet u de machine weer activeren.

De machine in de Energiebesparende stand zetten

Houd de toets **Power Save** ingedrukt totdat op het LCD-scherm het volgende wordt weergegeven:

Afsluiten

Het lampje van het LCD-scherm gaat uit.

De Energiebesparende stand van de machine opheffen

Houd de toets **Power Save** ingedrukt totdat op het LCD-scherm het volgende wordt weergegeven:

Wachten a.u.b.

Op het LCD-scherm worden de datum en de tijd weergegeven (Faxmodus).



De machine zal de printkop, zelfs als u de machine hebt uitgezet, toch regelmatig reinigen om de afdrukkwaliteit te handhaven.

Als u de stekker uit het stopcontact hebt gehaald, is de machine volledig uitgeschakeld.



U kunt de machine uitzetten door de **Power Save**-toets aan te passen, zoals weergegeven op de volgende pagina. In deze "Uit"-stand zijn geen bewerkingen mogelijk. (Raadpleeg *Energiebesparende stand* op pagina 1-6.)



De externe telefoon is altijd beschikbaar.

Energiebesparende stand

U kunt de toets **Power Save** van de machine instellen. De standaardstand is **Faxontvang. : Aan**, zodat uw machine faxen of oproepen kan ontvangen, zelfs als de machine in de Energiebesparende stand staat. Wanneer u wilt dat uw machine geen faxberichten of oproepen ontvangt, moet u deze instelling op **Faxontvang. : Uit** zetten (Raadpleeg *De machine in de energiebesparende stand zetten* op pagina 1-5.)

- 1 Druk op **Menu/Set, 1, 6.**
- 2 Druk op **▲** of **▼** om **Uit** (of **Aan**) te selecteren.
- 3 Druk op **Menu/Set.**
- 4 Druk op **Stop/Exit.**

6. Bespaarstand

On/Off-instellingen	Ontvangstmodus	Beschikbare bewerkingen
Faxontvang. : Aan (standaard)	Alleen Fax Telefoon/Beantw.	Faxen Ontvangen (automatisch), Faxen Waarnemen, Uitgestelde Fax* ¹ , Opties Afstandsbediening* ¹ , Afstandsbediening* ¹ : ■ (alleen FAX-1840C) U kunt oproepen ontvangen door de hoorn op te nemen.
	Handmatig Fax/Tel* ²	Uitgestelde Fax* ¹ , Faxen Waarnemen: ■ (alleen FAX-1840C) U kunt oproepen ontvangen door de hoorn op te nemen.
Faxontvang. : Uit	—	Er zijn geen bewerkingen mogelijk.

*¹ Moet zijn ingesteld voordat u de machine uitzet.

*² U kunt niet automatisch een fax ontvangen, ook al heeft u de ontvangstmodus ingesteld op Fax/Tel. (alleen MFC-3240C)

Documenten laden

U kunt een fax verzenden, kopiëren en scannen vanuit de ADF (automatische documentinvoer).

De automatische documentinvoer (ADF) gebruiken

De ADF heeft een capaciteit van maximaal 20 vellen en voert het papier vel voor vel in. Gebruik standaardpapier 80 g/m² en blader de stapel altijd door alvorens het papier in de ADF te plaatsen.

Aanbevolen omgeving

Temperatuur: 20°C - 30°C

Vochtigheid: 50% - 70%

Papier: 80 g/m² A4

 **GEBRUIK GEEN** omgekruld, verkreukeld, gevouwen, gescheurd of geniet papier, en ook geen papier met paperclips, lijm of plakband.

Gebruik **GEEN** karton, krantenpapier of stof.

- Zorg dat in inkt geschreven documenten helemaal droog zijn.
- Documenten die u faxt, moeten tussen 8,9 en 21,6 cm breed en 12,7 tot 35,6 cm lang zijn.

- 1 Blader de stapel goed door.
- 2 Open de papierlade (1), trek de verlenging er uit (2) en open vervolgens de documentsteun (3).

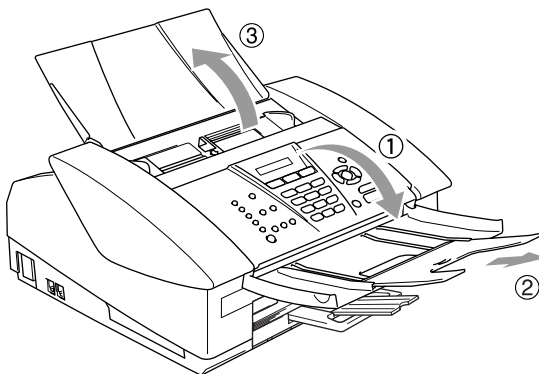

- 3 Leg uw documenten met de **bedrukte zijde naar beneden en de bovenrand eerst** in de ADF, totdat u voelt dat ze de invoerrol raken (4).
- 4 Stel de papiergeleiders in op de breedte van uw documenten (5).

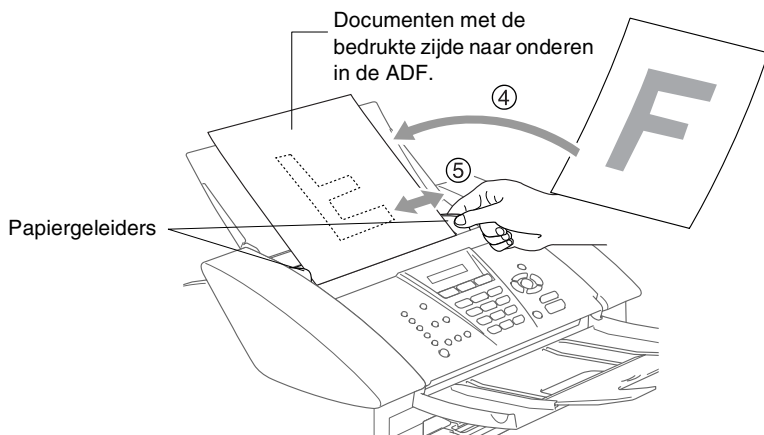

TREK NIET aan het document wanneer het doorschuift.

Over papier

De afdrukkwaliteit kan worden beïnvloed door het soort papier dat u in de machine gebruikt.

Om de beste afdrukkwaliteit te krijgen voor de instellingen die u hebt gekozen, moet u de Papiersoort altijd instellen op het type papier dat u plaatst.

U kunt normaal papier, inkjetpapier (gecoat papier), glanzend papier, transparanten en enveloppen gebruiken.

Wij raden u aan om verschillende soorten papier te testen alvorens een grote hoeveelheid aan te schaffen.

Voor de beste resultaten dient u uitsluitend het aanbevolen papier te gebruiken.



- Wanneer u afdrukt op inkjetpapier (gecoat papier), transparanten en glanzend papier, moet u in het tabblad 'Normaal' van de printerdriver of in de instelling Papiersoort in het menu (**Menu/Set, 1, 2**) altijd het juiste type papier selecteren.
- Wanneer u op glanzend Brother-papier afdrukt, plaats eerst het instructieblad dat met het glanzend papier wordt geleverd in de papierlade, en plaats dan het glanzend papier op het instructieblad.
- Als u transparanten of glanzend papier gebruikt, dient u elk vel onmiddellijk te verwijderen; dit om te voorkomen dat de vellen aan elkaar plakken of verstopt raken.
- Raak het afgedrukte oppervlak van het papier niet aan vlak na het afdrukken; de inkt kan nog nat zijn en op uw vingers vlekken.

Aanbevolen papiersoorten

Om de beste afdrukkwaliteit te verkrijgen raden wij u aan Brother-papier te gebruiken (zie onderstaande tabel).

Als er in uw land geen Brother-papier beschikbaar is, raden wij u aan verschillende soorten papier te testen voor u grote hoeveelheden papier koopt.

Wij adviseren "3M Transparency Film" te gebruiken wanneer u op transparanten afdrukt.

Brother-Papier

Papiersoort	Code
A4 Normaal	BP60PA
A4 Glanzend	BP60GLA
A4 Inkjet (Mat)	BP60MA

Omgaan met speciaal papier

- Bewaar papier in de originele verpakking en zorg dat deze gesloten blijft. Bewaar het papier plat en verwijderd van vocht, direct zonlicht en warmte.
 - De gecoate zijde van glanzend papier glimt. Zorg dat u de glimmende (gecoate) zijde niet aanraakt. Plaats glanzend papier met de glimmende zijde naar beneden toe.
 - Voorkom dat u de voor- of achterkant van transparanten aanraakt, daar deze gemakkelijk water en transpiratie absorberen, wat afbreuk doet aan de afdrukkwaliteit. Transparanten die voor laserprinters en -kopieerapparaten ontworpen zijn, kunnen het volgende document bevleken. Gebruik alleen transparanten die worden aanbevolen voor inkjetprinters.
- ⊘ Het gebruik van het volgende papier dient te worden vermeden:
- enveloppen en papier die beschadigd, gekruld of gekreukt zijn of een onregelmatige vorm hebben

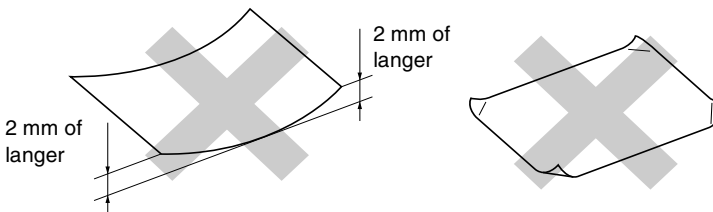

- hoogglanzende of uit een speciale structuur bestaande enveloppen en papier
- reeds door een printer bedrukte enveloppen en papier
- enveloppen en papier die niet netjes kunnen worden gestapeld
- enveloppen en papier vervaardigd uit kortlopend papier

Type en formaat papier voor elke functie

Papieroort	Papierformaat		Gebruik		
			Fax	Kopiëren	Printer
Losse Vellen	Letter	216 x 279 mm (8 1/2" x 11")	Ja	Ja	Ja
	A4	210 x 297 mm (8,3" x 11,7")	Ja	Ja	Ja
	Legal	216 x 356 mm (8 1/2" x 14")	Ja	Ja	Ja
	Executive	184 x 267 mm (7 1/4" x 10 1/2")	-	-	Ja
	JIS B5	182 x 257 mm (7,2" x 10,1")	-	-	Ja
	A5	148 x 210 mm (5,8" x 8,3")	-	Ja	Ja
	A6	105 x 148 mm (4,1" x 5,8")	-	-	Ja
Kaarten	Foto	102 x 152 mm (4" x 6")	-	Ja	Ja
	Foto L	89 x 127 mm (3 1/2" x 5")	-	-	Ja
	Foto 2L	127 x 178 mm (5" x 7")	-	-	Ja
	Indexkaart	127 x 203 mm (5" x 8")	-	-	Ja
	Briefkaart 1	100 x 148 mm (3,9" x 5,8")	-	-	Ja
	Briefkaart 2 (Dubbel)	148 x 200 mm (5,8" x 7,9")	-	-	Ja
Enveloppen	C5-Envelop	162 x 229 mm (6,4" x 9")	-	-	Ja
	DL-Envelop	110 x 220 mm (4,3" x 8,7")	-	-	Ja
	COM-10	105 x 241 mm (4 1/8" x 9 1/2")	-	-	Ja
	Monarch	98 x 191 mm (3 7/8" x 7 1/2")	-	-	Ja
	JE4-Envelop	105 x 235 mm (4,1" x 9,3")	-	-	Ja
Transparanten	Letter	216 x 279 mm (8 1/2" x 11")	-	Ja	Ja
	A4	210 x 297 mm (8,3" x 11,7")	-	Ja	Ja

Gewicht, dikte en capaciteit papier

Papiersoort		Gewicht	Dikte	Aantal vellen
Losse Vellen	Normaal Papier	64 tot 120 g/m ² (7,7 tot 14,51 kg)	0,08 tot 0,15 mm (0,003" tot 0,006")	100*
	Inkjetpapier	64 tot 200 g/m ² (7,7 tot 24 kg)	0,08 tot 0,25 mm (0,003" tot 0,01")	20
	Glanzend Papier	max. 220 g/m ² (max. 26,31 kg)	max. 0,25 mm (max. 0,01")	20
Kaarten	Fotokaart	max. 240 g/m ² (max. 29,03 kg)	max. 0,28 mm (max. 0,01")	20
	Indexkaart	max. 120 g/m ² (max. 14,51 kg)	max. 0,15 mm (max. 0,006")	30
	Briefkaart	max. 200 g/m ² (max. 24 kg)	max. 0,23 mm (max. 0,01")	30
Enveloppen		75 tot 95 g/m ² (20 tot 32 kg)	max. 0,52 mm (max. 0,02")	10
Transparanten		-	-	10

* Max. 50 vellen voor papier van formaat Legal (80 g/m²).

* Max. 100 vel van 80 g/m².

Papiercapaciteit in de uitvoerpapierlade

Uitvoerpapierlade	<p>Max. 50 vel van 80 g/m² (A4)</p> <ul style="list-style-type: none"> ■ Om vlekken te voorkomen moeten transparanten of glanzend papier vel voor vel uit de uitvoerpapierlade worden genomen. ■ Legal-papier kan niet in de uitvoerpapierlade worden geplaatst.
-------------------	---

Bedrukbaar gedeelte

Hoe groot het bedrukbaar gedeelte is, is afhankelijk van de instellingen binnen de door u gebruikte toepassing. De onderstaande afbeeldingen tonen de niet-bedrukbare gedeelten op losse vellen papier en enveloppen.

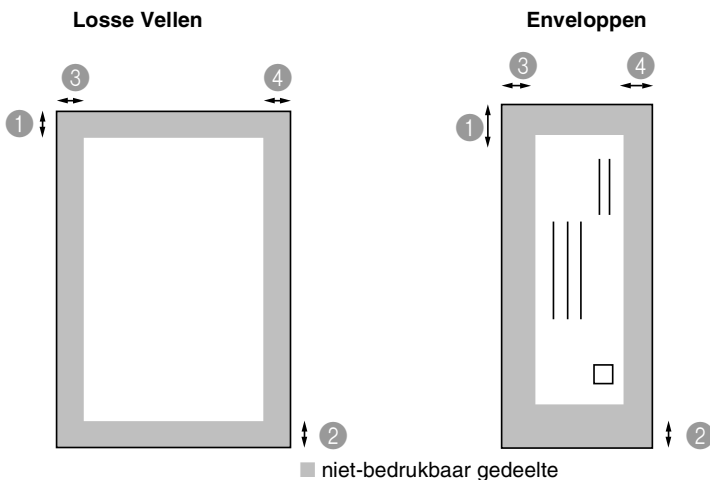

	① Bovenkant	② Onderkant	③ Links	④ Rechts
Losse Vellen	3 mm (0 mm)*1	3 mm (0 mm)*1	3 mm (0 mm)*1	3 mm (0 mm)*1
Enveloppen	12 mm	24 mm	3 mm	3 mm



*1 Wanneer u de optie Zonder Marges op Aan zet.

Het bedrukbare gedeelte is afhankelijk van de instellingen van de Printerdriver.

De hierboven genoemde cijfers zijn een benadering en het bedrukbare gedeelte kan variëren, afhankelijk van het soort losse vellen dat u gebruikt.

Papier, enveloppen en briefkaarten laden

Papier of ander materiaal plaatsen

- 1 Trek de papierlade volledig uit de machine en verwijder de uitvoerpapierlade.

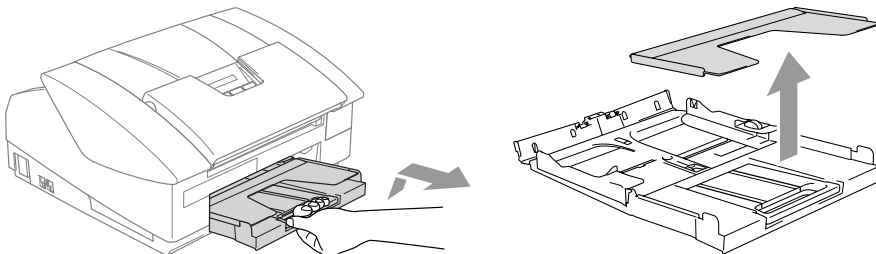

- 2 Houd de papiergeleider ingedrukt en stel deze af op de breedte van het papier.

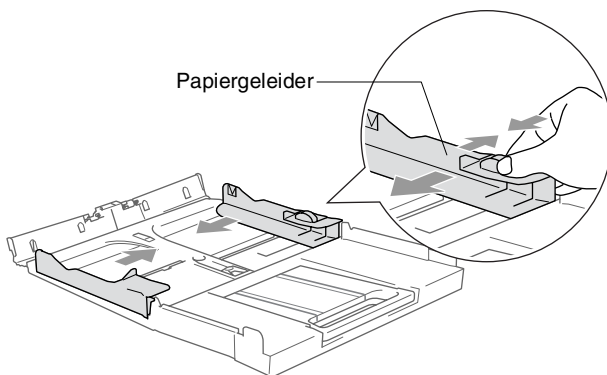

- 3 Trek de papiersteun er uit en vouw de papiersteunklep uit.

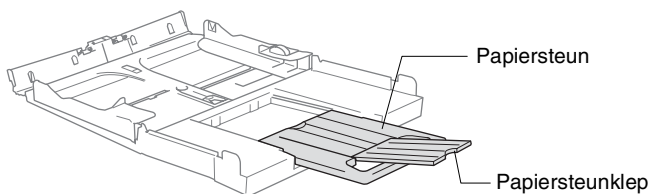

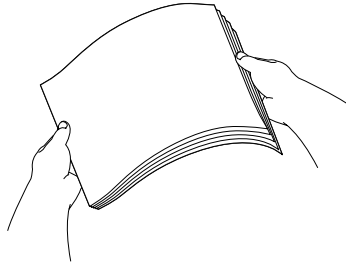

Gebruik de papiersteunklep voor Letter, Legal en A4.

- 4** Blader de stapel papier goed door om te voorkomen dat papier vastloopt of scheef wordt ingevoerd.

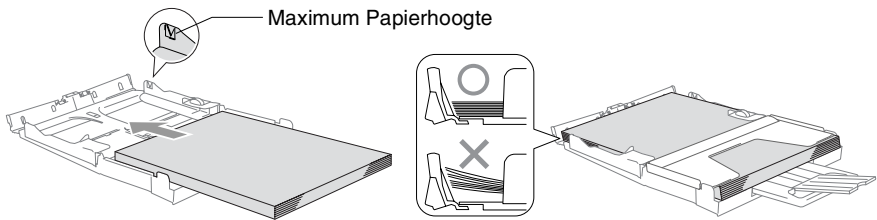

- 5** Steek het papier voorzichtig in de papierlade met de afdrukzijde omlaag en de bovenste rand (bovenkant van het papier) eerst. Controleer of het papier vlak in de lade ligt en of het papier niet boven het aangegeven maximum komt.



-  ■ Zorg dat de papiergeleiders aan de zijkant de randen van het papier aanraken.
- Zorg ervoor dat u het papier er niet te ver in duwt; het kan aan de achterkant van de lade omhoog gaan staan en problemen veroorzaken bij de invoer.
- 6** Plaats de uitvoerpapierlade weer terug en schuif de papierlade stevig terug in de machine.

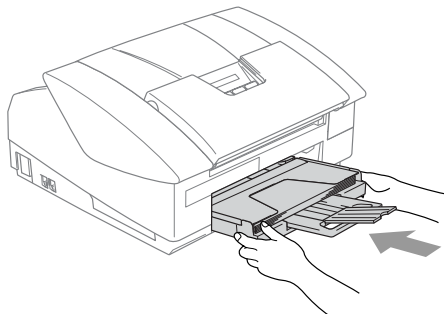

Enveloppen plaatsen

- Gebruik enveloppen van 75 - 95 g/m².
- Voor sommige enveloppen is het nodig de marge in te stellen in de toepassing. Zorg ervoor dat u eerst een testafdruk maakt.
- ⊘ Om te voorkomen dat het invoermechanisme wordt beschadigd, dient het gebruik van onderstaande soorten enveloppen te worden vermeden.

HET GEBRUIK VAN DE VOLGENDE ENVELOPPEN DIENT TE WORDEN VERMEDEEN:

- zakachtige enveloppen
- enveloppen met reliëf (met verhoogd opschrift)
- enveloppen met sluihaken
- enveloppen die geen scherpe vouw hebben
- enveloppen die aan de binnenkant zijn voorbedrukt

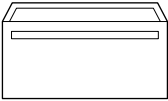
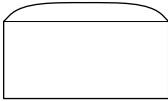
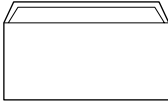
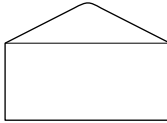
■ Lijm	■ Omslag met ronde hoeken	■ Dubbele omslag	■ Driehoekige omslag
			

Enveloppen laden

- 1 Druk de hoeken en zijanten van de enveloppen zo plat mogelijk alvorens deze te plaatsen.

-  Als er verscheidene enveloppen tegelijk naar binnen worden getrokken, plaats dan één envelop per keer in de papierlade.

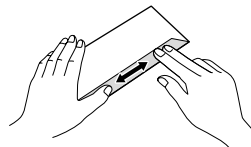
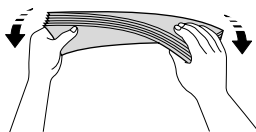
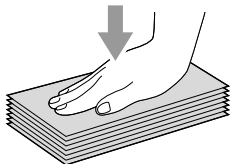

- 2 Leg de enveloppen in de papierlade met de adreszijde naar beneden en de invoerkant (bovenkant van de enveloppen) eerst. Verschuif de papiergeleider zodanig dat de envelopbreedte erin past.

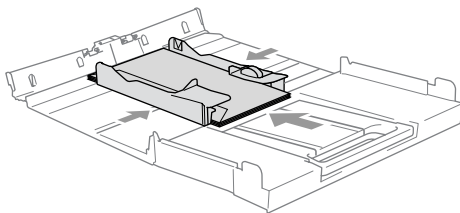

Als u problemen hebt bij het afdrucken op enveloppen, volg dan de volgende suggesties op:

- 1 Open de omslag van de envelop.
- 2 Zorg ervoor dat de open omslag zich aan de zijkant of aan de achterkant van de envelop bevindt tijdens het afdrucken.
- 3 Stel de maat en marge in bij uw toepassing.

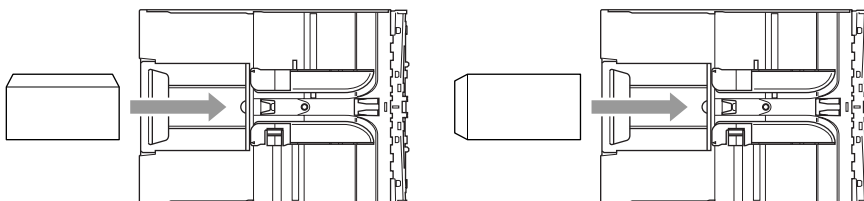

Briefkaarten laden

- 1 Til de papieraanslag op en plaats de briefkaarten in de papierlade. Verschuif de papiergeleider zodanig dat de briefkaartbreedte erin past.

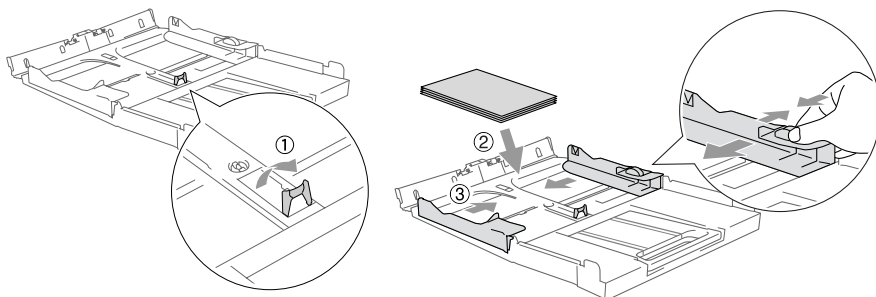

Over faxmachines

Faxtonen en aansluitbevestiging

Wanneer iemand u een fax stuurt, zendt hun machine faxtonen (CNG-tonen) naar uw apparaat. Dit zijn zachte, onderbroken geluidssignalen met een tussenpauze van 4 seconden. U hoort ze als u na het kiezen op **Mono Start** of **Colour Start** drukt. Ze houden tot ongeveer 60 seconden na het kiezen aan. Tijdens deze 60 seconden start de verzendende machine met de aansluitbevestiging of verbinding met het ontvangende apparaat.

Telkens wanneer u automatisch een fax verzendt, worden er via de telefoonlijn faxtonen uitgezonden. U zult deze zachte geluidssignalen snel genoeg horen elke keer als u de telefoon op uw faxlijn beantwoordt, zodat u weet wanneer er een faxbericht binnenkomt.

De ontvangende faxmachine antwoordt met faxontvangsttonen: een luid tjiepend geluid. Een ontvangende faxmachine laat dit tjipende geluid ongeveer 40 seconden lang horen, en op het LCD-scherm wordt de melding `Ontvangst` weergegeven.

Als uw machine in de stand **Alleen Fax** staat, wordt elk telefoontje automatisch met de faxontvangsttonen beantwoordt. Zelfs als de andere partij ophangt, blijft uw machine gedurende ongeveer 40 seconden faxontvangsttonen uitzenden, en blijft de melding `Ontvangst` op het LCD-scherm staan. Druk op **Stop/Exit** om het ontvangen te annuleren.

De aansluitbevestiging vindt plaats op het moment dat de faxtonen van de verzendmachine en de ontvangsttonen van de ontvangende machine elkaar overlappen. Dit moet ten minste 2 tot 4 seconden duren, zodat beide machines kunnen bepalen op welke wijze de fax wordt verzonden en ontvangen. De aansluitbevestiging kan pas beginnen wanneer de oproep is beantwoord. De faxtonen blijven slechts circa 60 seconden actief nadat het nummer is gekozen. Het is dus belangrijk dat de ontvangende machine deze oproep zo snel mogelijk beantwoordt.



Als er op uw faxlijn een extern Antwoordapparaat (ANTW.APP.) is aangesloten, bepaalt uw ANTW.APP. na hoeveel keer overgaan de oproep wordt beantwoord.

ECM-Modus (Foutencorrectie)

In de ECM-Modus controleert de machine een faxtransmissie om na te gaan of deze zonder storingen verloopt. Wanneer de machine tijdens de faxtransmissie fouten ontdekt, worden de pagina's die een fout hebben gegeven, opnieuw verzonden. ECM-transmissies zijn uitsluitend mogelijk als beide faxmachines over deze functie beschikken. Als dat het geval is, kan het zijn dat u faxberichten verzendt en ontvangt die voortdurend door de machine gecontroleerd worden. Uw machine moet over voldoende geheugen beschikken om deze functie te laten werken.

2 Aan de slag

Eerste Instellingen

De datum en tijd instellen

Als de machine niet in gebruik is, wordt de datum en tijd weergegeven. Als u de Stations-ID instelt, wordt de datum en tijd die door uw machine worden weergegeven op elke verzonden fax afgedrukt. Als de stroom uitvalt, moet u de datum en tijd waarschijnlijk opnieuw instellen. Alle andere instellingen blijven bewaard.

- 1** Druk op **Menu/Set, 0, 2.** 2.Datum/Tijd
- 2** Toets de laatste twee cijfers van het jaartal in.
Druk op **Menu/Set.**
- 3** Toets twee cijfers in voor de maand.
Druk op **Menu/Set.**
(voer bijvoorbeeld 09 in voor september of 10 voor oktober)
- 4** Toets twee cijfers in voor de dag.
Druk op **Menu/Set.** (voer bijvoorbeeld 06 in voor de 6e)
- 5** Toets de tijd in 24-uursformaat in.
Druk op **Menu/Set.** (toets bijvoorbeeld 15:25 in voor 3:25 PM)
- 6** Druk op **Stop/Exit.**
Op het LCD-scherm wordt nu de datum en de tijd weergegeven wanneer de machine in de Faxmodus staat.

De Stations-ID instellen

U zou uw naam of de naam van uw bedrijf en het faxnummer moeten opslaan, zodat deze worden afgedrukt op alle faxpagina's die u verzendt.

Het is uiterst belangrijk dat het faxnummer in internationaal standaardformaat worden ingevoerd; met andere woorden: precies in onderstaande volgorde.

- Het “+” (plus) teken (druk op de * toets)
- Uw landnummer (bv. “31” voor Nederland of “32” voor België)
- Uw netnummer zonder de eerste “0” (“9” in Spanje).
- Een spatie
- Uw abonneenummer, eventueel met spaties voor de duidelijkheid.

Als uw faxmachine bijvoorbeeld in België is geïnstalleerd, en dezelfde lijn wordt gebruikt voor zowel faxen als telefoongesprekken en uw nationale telefoonnummer 02 444 555 is, dan moet de Stations-ID voor uw fax- en telefoonnummer als volgt instellen: +32 2 4445555.

1 Druk op **Menu/Set, 0, 3.**

3.Stations-ID

2 Toets uw faxnummer in

(max. 20 cijfers).

Druk op **Menu/Set.**

 U kunt geen koppelteken invoeren. Om een spatie in te voegen, één keer drukken op ► tussen de nummers.

3 Toets met de kiestoetsen uw naam in (max. 20 tekens).
(Raadpleeg *Tekst invoeren* op pagina B-9.)

Druk op **Menu/Set.**

4 Druk op **Stop/Exit.**

 Als de Stations-ID reeds geprogrammeerd is, wordt u gevraagd om op **1** te drukken om deze te wijzigen, of op **2** te drukken om af te sluiten zonder deze te wijzigen.

Het Type telefoonlijn instellen

Als u de machine aansluit op een lijn met PABX (PBX), ADSL of ISDN voor het verzenden en ontvangen van faxen, moet u ook het Type Telefoonlijn dienovereenkomstig wijzigen aan de hand van de volgende stappen.

1 Druk op **Menu/Set, 0, 5.**

5.Tel lijn inst

2 Druk op **▲** of **▼** om PBX, ADSL, ISDN (of **Normaal**) te selecteren.

Druk op **Menu/Set.**

3 Druk op **Stop/Exit.**

PABX en DOORVERBINDEN

De machine is in eerste instantie ingesteld om te worden aangesloten op een openbaar telefoonnetwerk (PSTN). De meeste kantoren gebruiken echter een centraal telefoonsysteem oftewel een Private Automatic Branch Exchange (PABX). Uw machine kan op de meeste PABX-telefoonsystemen worden aangesloten. De oproepfunctie van de machine ondersteunt alleen TBR (Timed Break Recall). TBR werkt met de meeste PABX-systemen, zodat u toegang krijgt tot een buitenlijn of gesprekken naar een andere lijn kunt doorverbinden. U activeert deze functie door te drukken op de toets **R**.



- U kunt een druk op de toets **R** programmeren als onderdeel van een nummer dat is opgeslagen als een Eéntoets- of Snelkiesnummer. Hiertoe drukt u tijdens het programmeren van het Eéntoets- of Snelkiesnummer (Menu/Set 2-3-1 of 2-3-2) eerst op **R** (op het scherm verschijnt "!"), vervolgens toetst u het telefoonnummer in. U hoeft dan niet iedere keer op **R** te drukken als een Eéntoets- of Snelkiesnummer gebruik maakt van een buitenlijn. (Raadpleeg *Nummers opslaan om snel te kiezen* op pagina 5-1.)
- Druk voor de FAX-1840C op de toets **R** in combinatie met de toets **Shift**.

Standaardinstellingen

De Mode Timer instellen (alleen MFC-3240C)

De machine heeft op het bedieningspaneel drie tijdelijke modus-toetsen: Faxen, Scannen en Kopiëren. U kunt het aantal minuten of seconden wijzigen waarbij de machine na de laatste Scan of Kopie terugkeert naar de Faxmodus. Wanneer u **Uit** selecteert, blijft de machine in de laatst gebruikte modus.



- 1** Druk op **Menu/Set, 1, 1.** 1.Tijdklokstand
- 2** Druk op **▲** of **▼** om 0 Sec., 30 Sec., 1 Min, 2 Min., 5 Min. of **Uit** te selecteren.
Druk op **Menu/Set.**
- 3** Druk op **Stop/Exit.**

De Mode Timer instellen (alleen FAX-1840C)

De machine heeft twee tijdelijke modustoetsen op het bedieningspaneel: Fax en Kopie. U kunt het aantal minuten of seconden wijzigen waarna de machine na de laatste Kopie terugkeert naar de Faxmodus. Wanneer u **Uit** selecteert, blijft de machine in de laatst gebruikte modus.



- 1 Druk op **Menu/Set, 1, 1.** 1.Tijdklokstand
- 2 Druk op ▲ of ▼ om 0 Sec., 30 Sec., 1 Min, 2 Min., 5 Min. of **Uit** te selecteren.
- 3 Druk op **Menu/Set.**
- 4 Druk op **Stop/Exit.**

Het Type papier instellen

Voor de beste afdrukkwaliteit dient u de machine in te stellen op het type papier dat u gebruikt.

1 Druk op **Menu/Set, 1, 2.**

2.Papiersoort

2 Druk op ▲ of ▼ om **Normaal, Inkjet, Glossy of Transp.** te selecteren.

Druk op **Menu/Set.**

3 Druk op **Stop/Exit.**



Het papier wordt met de bedrukte zijde naar boven op de uitvoerlade aan de voorkant van de machine uitgeworpen. Als u transparanten of glanzend papier gebruikt, dient u elk vel onmiddellijk te verwijderen; dit om te voorkomen dat de vellen aan elkaar plakken of verstopt raken.

Het papierformaat instellen

U kunt vijf papierformaten voor het printen van uw kopieën gebruiken: Letter, Legal, A4, A5 en 10 x 15 cm en drie formaten voor het printen van faxen: Letter, Legal en A4. Wanneer u het papierformaat verandert in de machine, moet u ook de instelling voor het Papierformaat veranderen, zodat uw machine een binnenkomende fax op het blad kan instellen.

1 Druk op **Menu/Set, 1, 3.**

3.Papierformaat

2 Druk op ▲ of ▼ om **Letter, Legal, A4, A5 of 10x15cm** te selecteren.

Druk op **Menu/Set.**

3 Druk op **Stop/Exit.**

Het belvolume instellen

U kunt de beltoon `Belvolume:Uit` zetten of selecteren hoe luid de bel van de machine overgaat.

1 Druk op **Menu/Set, 1, 4, 1.**

1.Belvolume

2 Druk op **▲** of **▼** om `Laag, Half,`
`Hoog` of `Uit` te selecteren.

Druk op **Menu/Set.**

3 Druk op **Stop/Exit.**

—OF—

U kunt het belvolume aanpassen wanneer uw machine inactief is (niet wordt gebruikt). In de Faxmodus  drukt u op  of  om het volume in te stellen. Telkens wanneer u op deze toetsen drukt, gaat de bel over, zodat u hoort hoe luid de bel met de huidige instelling, op het LCD-scherm getoond, klinkt. Telkens wanneer u op één van deze toetsen drukt, wordt het volume gewijzigd. De nieuwe instelling blijft van kracht totdat u deze wijzigt.

Het volume van de waarschuwingston instellen

U kunt het volume van de waarschuwingston wijzigen. De standaard (fabrieks)instelling is `Waars.toon:Laag`. Wanneer de waarschuwingston aanstaat zal de machine een geluidssignaal geven, wanneer u een toets indrukt, een vergissing maakt of een fax verzendt of ontvangt.

1 Druk op **Menu/Set, 1, 4, 2.**

2.Waarsch.toon

2 Druk op **▲** of **▼** om uw optie te selecteren.

(`Laag, Half, Hoog` of `Uit`)

Druk op **Menu/Set.**

3 Druk op **Stop/Exit.**

Het volume van de luidspreker instellen

U kunt het volume van de luidspreker selecteren.

1 Druk op **Menu/Set**, **1**, **4**, **3**.

3.Luidspreker

2 Druk op **▲** of **▼** om **Laag**, **Half**,
Hoog of **Uit** te selecteren.

Druk op **Menu/Set**.

3 Druk op **Stop/Exit**.

Automatisch zomer-/wintertijd inschakelen

U kunt de machine zo instellen dat de Zomer-/Wintertijd automatisch wordt gewijzigd. De machine zal automatisch in de Lente een uur vooruit worden gezet en een uur terug in de Herfst. Wees er zeker van dat u de juiste datum en tijd hebt ingevoerd in de instelling Datum/Tijd.

1 Druk op **Menu/Set**, **1**, **5**.

5.Aut. zomertijd

2 Druk op **▲** of **▼** om **Aan** (of **Uit**) te selecteren.

Druk op **Menu/Set**.

3 Druk op **Stop/Exit**.

Het Contrast van het LCD-scherm instellen

U kunt het contrast van het LCD-scherm aanpassen, zodat de weergave duidelijker wordt. Als u het LCD-scherm niet goed kunt lezen vanuit uw positie, kunt u proberen de contrastinstelling te wijzigen voor een betere weergave.

1 Druk op **Menu/Set**, **1**, **7**.

7.LCD Contrast



2 Druk op **▲** of **▼** om **Licht** of
Donker te selecteren.

Druk op **Menu/Set**.

3 Druk op **Stop/Exit**.

3 Het verzenden instellen

De Faxmodus instellen

Voordat u faxen gaat verzenden, moet u nagaan of  (Fax) groen is. Wanneer dit niet zo is, drukt u op  (Fax) om de Faxmodus in te stellen. De standaardinstelling is Fax.

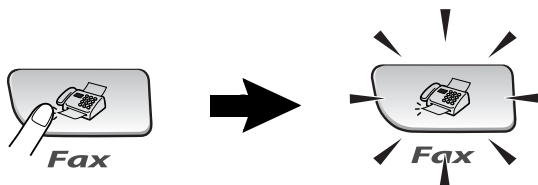

Nummers kiezen

U kunt op alle volgende manieren nummers kiezen.

Handmatig kiezen

Toets alle nummers van het telefoon- of faxnummer in.



Eéntoetskiezen

Druk op het Eéntoetsnummer van de locatie die u wilt bellen.
(Raadpleeg *Eéntoetsnummers opslaan* op pagina 5-1.)

Wanneer u de Eéntoetsnummers in het zwarte vakje wilt kiezen, houdt u **Shift** ingedrukt, terwijl u op het Eéntoetsnummer drukt.

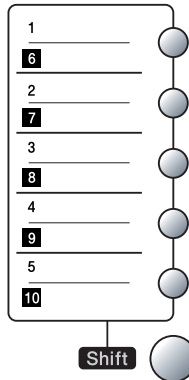

Snelkiezen

Druk op **Search/Speed Dial**, #, en toets vervolgens het Snelkiesnummer van twee cijfers in (Raadpleeg *Snelkiesnummers opslaan* op pagina 5-2).

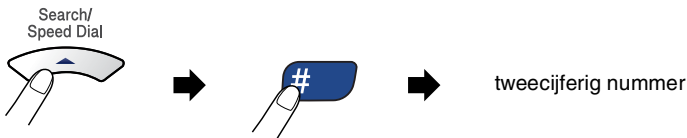

 Wanneer het LCD-scherm *Niet opgeslagen* weergeeft wanneer u het Snelkiesnummer invoert, is er geen telefoonnummer opgeslagen onder dit nummer.

Zoeken

U kunt zoeken naar de namen die in het geheugen voor Eéntoetsnummers en Snelkiesnummers zijn opgeslagen. Druk op **Search/Speed Dial** en de navigatietoetsen om te zoeken. (zie *Eéntoetsnummers opslaan* op pagina 5-1 en *Snelkiesnummers opslaan* op pagina 5-2).

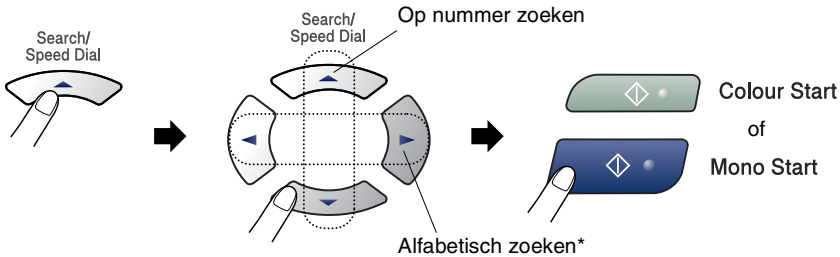

* Om alfabetisch te zoeken, kunt u het numerieke toetsenbord gebruiken om de eerste letter in te voeren van de naam die u zoekt.

Faxnummer opnieuw kiezen

Als u handmatig een fax verzendt en het nummer in gesprek is, kunt u op **Redial/Pause** drukken en vervolgens op **Mono Start** of **Colour Start** om het nummer nogmaals te kiezen. Als u het laatst gekozen nummer opnieuw wilt bellen, kunt u tijd besparen door op **Redial/Pause** en **Mono Start** of **Colour Start** te drukken.

Redial/Pause werkt uitsluitend wanneer u vanaf het bedieningspaneel koos.

Als u een fax automatisch verzendt en de lijn bezet is, zal de machine het nummer automatisch drie keer opnieuw proberen met een pauze van vijf minuten.

Faxen versturen (zwart-wit en kleur)

Een fax in kleur verzenden

Uw machine kan een fax in kleur verzenden naar machines die deze functie ondersteunen.

Faxen in kleur kunnen echter niet in het geheugen worden opgeslagen. Als u een kleurenfax verzendt, wordt deze direct verzonden (zelfs wanneer *Direct Verzenden* is ingesteld op *Uit*).

Faxen verzenden vanaf de ADF

Plaats het document met de bedrukte zijde naar beneden in de ADF. Druk op **Stop/Exit** om te annuleren.

- 1 Wanneer het lampje niet groen oplicht, drukt u op  (**Fax**).
- 2 Uw document laden.
- 3 Kies het faxnummer.
- 4 Druk op **Mono Start** of **Colour Start**.
 - De machine begint het document te scannen.

 Als het geheugen vol is en u slechts één pagina verzendt, wordt deze direct verzonden.

Automatisch verzenden

Dit is de eenvoudigste methode om een fax te verzenden.

- 1 Wanneer het lampje niet groen oplicht, drukt u op  (**Fax**).
- 2 Uw document laden.
- 3 Kies het faxnummer dat u wilt bereiken (Raadpleeg *Nummers kiezen* op pagina 3-1).
- 4 Druk op **Mono Start** of **Colour Start**.

Handmatig verzenden

Als u faxen handmatig verzendt, hoort u de kiestoon, de beltonen en de faxontvangsttonen.

- 1 Wanneer het lampje niet groen oplicht, drukt u op  (**Fax**).
- 2 Uw document laden.
- 3 Neem de hoorn van de machine (FAX-1840C)/externe toestel (MFC-3240C) op en wacht op een kiestoon.
- 4 Kies het faxnummer dat u wilt bereiken.
- 5 Druk op **Mono Start** of **Colour Start** als u de faxtoon hoort.
- 6 Wanneer u de hoorn hebt opgenomen, moet u de hoorn weer op de haak leggen.

Een fax verzenden aan het einde van een gesprek

Aan het einde van een gesprek kunt u de andere partij een fax sturen voordat u beiden ophangt.

- 1 Vraag de andere partij te wachten op de faxtonen, dan op Start of Zenden te drukken en daarna pas op te hangen.
- 2 Wanneer het lampje niet groen oplicht, drukt u op  (**Fax**).
- 3 Uw document laden.
- 4 Druk op **Mono Start** of **Colour Start**.

Basishandelingen bij het verzenden

Faxen met meer instellingen verzenden

Wanneer u een fax gaat verzenden, kunt u een combinatie van deze instellingen kiezen: contrast, resolutie, internationale modus, timer voor uitgestelde faxen, pollen of directe verzendingen.

- 1 Wanneer het lampje niet groen is, drukt u op  (**Fax**).
Telkens nadat een instelling is geaccepteerd, wordt u gevraagd of u nog meer instellingen wilt invoeren:

- 2 Druk op **1** om verdere instellingen te selecteren. Op het LCD-scherm wordt weer het *Verzendmenu* weergegeven.

Volgende

1.Ja 2.Nee

—OF—

Druk op **2** als u klaar bent met het kiezen van instellingen, en ga naar de volgende stap.

Contrast

Als uw document erg licht of erg donker is, wilt u het contrast wellicht wijzigen.

Gebruik *Licht* voor het verzenden van een licht document.

Gebruik *Donker* voor het verzenden van een donker document.

- 1 Wanneer het lampje niet groen oplicht, drukt u op  (**Fax**).
- 2 Uw document laden.
- 3 Druk op **Menu/Set, 2, 2, 1**.
- 4 Druk op **▲** of **▼** om *Auto, Licht* of *Donker* te selecteren.
Druk op **Menu/Set**.

1.Contrast

Faxresolutie

U kunt de toets **Fax Resolution** gebruiken om de instelling tijdelijk te veranderen (uitsluitend voor deze fax). Druk in de Faxmodus



, op **Fax Resolution** en ▲ or ▼ om de door u gewenste instelling te selecteren, en druk vervolgens op **Menu/Set**.

—OF—

U kunt de standaardinstelling wijzigen:

- 1 Wanneer het lampje niet groen oplicht, drukt u op  (**Fax**).
- 2 Uw document laden.
- 3 Druk op **Menu/Set, 2, 2, 2**.
- 4 Druk op ▲ of ▼ om de door u gewenste resolutie te selecteren.

2.Faxresolutie

Standaard	Geschikt voor de meeste getypte documenten.
Fijn	Geschikt voor documenten met een klein lettertype. De transmissiesnelheid is iets lager dan bij de Standaardresolutie.
Superfijn	Geschikt voor kleine lettertjes of artwork. De transmissiesnelheid is lager dan bij de Fijne resolutie.
Foto	Gebruiken wanneer het document verschillende grijs tinten heeft of een foto is. Deze instelling heeft de laagste transmissiesnelheid.

Tweevoudige Werking (niet beschikbaar voor kleurenfaxen)

U kunt een nummer kiezen en de fax in het geheugen inlezen - zelfs wanneer de machine een fax vanuit het geheugen verzendt of faxen ontvangt. Het LCD-scherm toont het nieuwe taaknummer en het beschikbare geheugen.



Uw machine maakt doorgaans gebruik van de Tweevoudige Werking. Als u echter een kleurenfax verzendt, zal de machine het document direct verzenden (zelfs wanneer `Direct Verzend op Uit staat`).

Hoeveel pagina's u in het geheugen kunt inlezen, is afhankelijk van de gegevens die erop zijn afgedrukt.



Als u tijdens het scannen van de eerste pagina van een fax een melding `Geheugen vol` ontvangt, moet u op **Stop/Exit** drukken om de scan te annuleren. Als u tijdens het scannen van een volgende pagina een melding `Geheugen vol` ontvangt, kunt u op **Mono Start** drukken om de tot op dat moment gescande pagina's te verzenden, of op **Stop/Exit** drukken om de bewerking te annuleren.

Direct verzenden

Als u een fax gaat verzenden, zal de machine de documenten eerst in het geheugen scannen alvorens deze te verzenden. Vervolgens, zodra de telefoonlijn vrij is, begint de machine met kiezen en verzenden.

Als het geheugen vol is, zal de machine het document direct verzenden (zelfs als `Direct Verzend` is ingesteld op `Uit`).

Soms wilt u een belangrijk document onmiddellijk verzenden, zonder te wachten totdat het vanuit het geheugen wordt verzonden. U kunt `Direct Verzend` op `Aan` zetten voor alle documenten of uitsluitend voor de volgende fax.

1 Wanneer het lampje niet groen oplicht, drukt u op  (**Fax**).

2 Uw document laden.

3 Druk op **Menu/Set**, **2**, **2**, **5**.

`5.Direct Verzend`

4 Om de standaardinstelling te wijzigen, drukt u op ▲ of ▼ om `Aan` (of `Uit`) te selecteren.

Druk op **Menu/Set**.

—OF—

Als de instelling alleen voor de eerstvolgende faxtransmissie geldt, drukt u op ▲ of ▼ om `Alleen deze fax` te selecteren.

Druk op **Menu/Set** en ga naar Stap 5.

5 Als de instelling alleen voor de eerstvolgende fax geldt, drukt u op ▲ of ▼ om `Aan` (of `Uit`) te selecteren.

Druk op **Menu/Set**.

 Bij `Direct Verzenden` werkt de functie voor opnieuw kiezen niet.

 Als u een kleurenfax verzendt, wordt deze direct verzonden (zelfs wanneer `Direct Verzend` is ingesteld op `Uit`).

De status van taken controleren

U kunt controleren welke taken er nog in het geheugen op verzending wachten (als er geen taken zijn, wordt de melding **Geen opdrachten** op het LCD-scherm weergegeven).

1 Druk op **Menu/Set, 2, 6.**

6.Rest. jobs

2 Als er meer dan één taak in de wachtrij staat, drukt u op **▲** of **▼** om door de lijst te bladeren.

3 Druk op **Stop/Exit.**

Een fax wanneer actief annuleren

Als u een fax wilt annuleren terwijl de machine aan het scannen, kiezen of verzenden is, drukt u op **Stop/Exit.**

Een taak in de wachtrij annuleren

U kunt een faxtaak die in het geheugen is opgeslagen en op verzending wacht, annuleren.

1 Druk op **Menu/Set, 2, 6.**

6.Rest. jobs

Op het LCD-scherm verschijnen alle taken die in de wachtrij staan.

2 Als er meer dan één taak in de wachtrij staat, drukt u op **▲** of **▼** om de taak die u wilt annuleren te selecteren.

Druk op **Menu/Set.**

—OF—

Als er slechts één taak in de wachtrij staat, gaat u door naar Stap 3.

3 Druk op **1** om de taak te annuleren.

Herhaal Stap 2 als u nog een taak wilt annuleren.

—OF—

Druk op **2** om af te sluiten zonder te annuleren.

4 Druk op **Stop/Exit.**

Geavanceerde verzendopties

Groepsverzenden (niet beschikbaar voor kleurenfaxen)

Een groepsverzending is het automatisch verzenden van één faxbericht naar meerdere faxnummers. U kunt een fax naar Groepen, Eéntoetsnummers, Snelkiesnummers en maximaal 50 met de hand gekozen nummers tegelijkertijd sturen.

Druk tussen ieder nummer op **Menu/Set**. Gebruik **Search/Speed Dial** om de nummers gemakkelijk te kunnen kiezen. (om Groepsnummers in te stellen, raadpleeg *Nummergroepen voor het groepsverzenden instellen* op pagina 5-4).

Als de groepsverzending is voltooid, wordt er automatisch een Groepsverzendingrapport geprint om u de resultaten te laten weten.

- 1** Wanneer het lampje niet groen oplicht, drukt u op  (**Fax**).
- 2** Uw document laden.
- 3** Voer het gewenste nummer in. U kunt een Eéntoetsnummer, een Snelkiesnummer of een Groepsnummer gebruiken, of u kunt het nummer zoeken of met de hand invoeren.
(voorbeeld: Groepsnummer)
- 4** Wanneer het LCD-scherm het faxnummer of de naam van de tegenpartij weergeeft, drukt u op **Menu/Set**.
U wordt gevraagd het volgende nummer in te toetsen.
- 5** Toets het volgende nummer in.
(voorbeeld: Snelkiesnummer)
- 6** Wanneer het LCD-scherm het faxnummer of de naam van de tegenpartij weergeeft, drukt u op **Menu/Set**.
- 7** Nadat u alle faxnummers heeft ingevoerd, naar Stap 8 gaan om de groepsverzending te starten.
- 8** Druk op **Mono Start**.



- Als u geen locaties voor Groepsnummers, toegangscode en creditcardnummers gebruikt, kunt u naar maximaal 100 verschillende nummers faxen.
- Hoeveel geheugen er beschikbaar is, hangt af van het type taken die in het geheugen zijn opgeslagen en van het aantal nummers waarnaar u de fax verzendt. Als u de fax naar het maximale aantal nummers probeert te verzenden, kunt u de Tweevoudige Werking en Uitgesteld faxen niet gebruiken.
- Voer de lange kiesnummers in op dezelfde manier als u dat normaal zou doen, maar denk eraan dat elk Eéntoets- en elk Snelkiesnummer telt als één locatie, zodat het aantal locaties dat u kunt opslaan beperkt wordt.
- Als het geheugen vol is, kunt u op **Stop/Exit** drukken om de taak af te breken of, als er meer dan één pagina gescand is, op **Mono Start** om het gedeelte te verzenden dat reeds in het geheugen is gescand.

Internationale Modus

Als u problemen hebt met het internationaal verzenden van een fax, bijvoorbeeld vanwege ruis op de lijn, raden wij u aan om de Internationale Modus te activeren. Nadat u een fax in deze modus hebt verzonden, wordt deze functie vanzelf weer uitgeschakeld.

- 1 Wanneer het lampje niet groen oplicht, drukt u op  (**Fax**).
- 2 Uw document laden.
- 3 Druk op **Menu/Set, 2, 2, 7.**
- 4 Druk op ▲ of ▼ om Aan (of Uit te selecteren).
Druk op **Menu/Set.**

7. Internationaal

Uitgestelde fax (niet beschikbaar voor kleurenfaxen)

Tijdens de dag kunt u max. 50 faxen in het geheugen opslaan om ze binnen 24 uur te verzenden. Deze faxen zullen verzonden worden op het tijdstip van de dag dat u in Stap 4 invoert.

1 Wanneer het lampje niet groen oplicht, drukt u op  (**Fax**).

2 Uw document laden.

3 Druk op **Menu/Set**, **2**, **2**, **3**.

3.Tijdklok

4 Druk op **Menu/Set** om de weergegeven tijd te accepteren.

—OF—

Voer in om hoe laat de fax moet worden verzonden (in 24-uursformaat).

Druk op **Menu/Set**.

(bijvoorbeeld, voer 19:45 in voor 7:45 PM)

5 Druk op **1** om het document in de ADF te laten wachten.

1.Doc 2.Geheugen

—OF—

Druk op **2** om de documenten naar het geheugen te scannen.



Het aantal pagina's dat u in het geheugen kunt inlezen, is afhankelijk van de gegevens die op elke pagina zijn afgedrukt.

Uitgestelde groepsverzending (niet beschikbaar voor kleurenfaxen)

Alvorens de uitgestelde faxen te verzenden, zal uw machine u helpen met besparen door alle faxen in het geheugen op bestemming en geprogrammeerde tijd te sorteren. Alle vertraagde faxen die geprogrammeerd zijn om op hetzelfde tijdstip naar hetzelfde faxnummer te worden verzonden, worden als één fax verzonden om transmissietijd te besparen.

- 1 Wanneer het lampje niet groen oplicht, drukt u op  (**Fax**).
- 2 Druk op **Menu/Set, 2, 2, 4.** 4.Verzamelen
- 3 Druk op ▲ of ▼ om **Aan** (of **Uit**) te selecteren.
Druk op **Menu/Set**.
- 4 Druk op **Stop/Exit**.

Verzend pollen instellen (Standaard) (niet beschikbaar voor kleurenfaxen)

Verzend Pollen betekent dat uw machine met een document in de invoer wacht totdat dit document door een ander faxapparaat wordt opgevraagd.

1 Wanneer het lampje niet groen oplicht, drukt u op  (**Fax**).

2 Uw document laden.

3 Druk op **Menu/Set**, **2**, **2**, **6**.

6.Verzend Pollen

4 Druk op ▲ of ▼ om *Stand.* te selecteren.

Druk op **Menu/Set**.

5 Druk op **1** om documenten in de ADF te laten liggen. Het document

1.Doc 2.Geheugen

blijft in de ADF liggen totdat de machine wordt gepolld. Wanneer u de machine moet gebruiken vóórdát de gepolde transmissie plaatsvindt, moet u eerst deze taak annuleren.

—**OF**—

Druk op **2** om het document naar het geheugen te scannen. Het document wordt opgeslagen en kan vanaf iedere andere faxmachine worden opgevraagd totdat u de fax in het geheugen wist met behulp van de menu-optie voor het Annuleren van een Taak.

Verzend pollen instellen met beveiligingscode (niet beschikbaar voor kleurenfaxen)

Wanneer u `Polling:Beveilig` kiest, moet iedereen die de machine wenst te pollen, de beveiligingscode invoeren.

1 Wanneer het lampje niet groen oplicht, drukt u op  (**Fax**).

2 Uw document laden.

3 Druk op **Menu/Set, 2, 2, 6**.

`6.Verzend Pollen`

4 Druk op **▲** of **▼** om `Beveilig` te selecteren.

Druk op **Menu/Set**.

5 Toets een viercijferig nummer in.

Druk op **Menu/Set**.

6 Druk op **1** om documenten in de ADF te laten liggen. Het document

`1.Doc 2.Geheugen`

blijft in de ADF liggen totdat de machine wordt gepolld. Wanneer u de machine moet gebruiken vóórdt de gepolde transmissie plaatsvindt, moet u eerst deze taak annuleren.

—OF—

Druk op **2** om het document naar het geheugen te scannen. Het document wordt opgeslagen en kan vanaf iedere andere faxmachine worden opgevraagd totdat u de fax in het geheugen wist met behulp van de menu-optie voor het Annuleren van een Taak. (Raadpleeg *Een taak in de wachtrij annuleren* op pagina 3-10.)



U kunt `Beveilig Pollen` uitsluitend met een andere Brother-faxmachine gebruiken.

Verzendslot (alleen FAX-1840C en MFC-3240C)

Met Verzendslot voorkomt u dat onbevoegden toegang krijgen tot de machine.

Wanneer Verzendslot **Aan** is, zijn de volgende opties beschikbaar:

- Faxen ontvangen
- Fax Doorzenden (als Fax Doorzenden reeds stond op **Aan**)
- Afstandsbediening (als Fax Opslaan reeds stond op **Aan**)

Wanneer Verzendslot **Aan** is, zijn de volgende opties NIET beschikbaar:

- Faxen verzenden
- Kopiëren
- PC printen (alleen MFC-3240C)
- PC scannen (alleen MFC-3240C)



U kunt geen Uitgestelde Faxen of Pollingtaken plannen.

Voordien geplande Uitgestelde Faxen worden echter wel verzonden wanneer u Verzendslot **Aan** zet. De documenten gaan dus niet verloren.

Als u Fax Doorzenden of Fax Opslaan geselecteerd hebt (**Menu/Set, 2, 5**) *voordat* u Verzendslot **Aan** zet, dan zullen Fax Doorzenden en Afstandsbediening blijven functioneren.



Zet Verzendslot **Uit** om faxen in het geheugen af te drukken.

Het wachtwoord instellen



Als u het wachtwoord bent vergeten waarmee u het verzenden hebt geblokkeerd, moet u contact opnemen met uw Brother-leverancier of met Brother.

1 Druk op **Menu/Set, 2, 0, 1**.

1.TX-slot

2 Toets een viercijferig nummer in voor het wachtwoord.

Druk op **Menu/Set**.

3 Als het LCD-scherm **Nogmaals** : toont, voert u het wachtwoord opnieuw in.

Druk op **Menu/Set**.

4 Druk op **Stop/Exit**.

Het wachtwoord voor het verzendslot wijzigen

1 Druk op **Menu/Set, 2, 0, 1**.

1.TX-slot

2 Druk op **▲** of **▼** om **Wachtwoord** te selecteren.

Druk op **Menu/Set**.

3 Toets een viercijferig nummer als wachtwoord in.

Druk op **Menu/Set**.

4 Voor een viercijferig nummer als nieuw wachtwoord in.

Druk op **Menu/Set**.

5 Als het LCD-scherm **Nogmaals** : toont, voert u het wachtwoord opnieuw in.

Druk op **Menu/Set**.

6 Druk op **Stop/Exit**.

Verzendslot inschakelen

1 Druk op **Menu/Set**, **2, 0, 1**.

1.TX-slot

2 Druk op **▲** of **▼** om
Stel TX-slot in te selecteren.

Druk op **Menu/Set**.

3 Voer het viercijferige wachtwoord in.

Druk op **Menu/Set**.

De machine gaat offline en het LCD-scherm toont
TX Slot Mode.

4 Druk op **Stop/Exit**.

Verzendslot uitschakelen

1 Druk op **Menu/Set**.

2 Voer het viercijferige wachtwoord in.

Druk op **Menu/Set**.

Verzendslot wordt automatisch uitgeschakeld.

3 Druk op **Stop/Exit**.



Als u een verkeerd Wachtwoord invoert, geeft het LCD-scherm
Fout wachtwoord weer en blijft de machine offline. De
machine blijft in de stand Verzendslot tot het correcte
wachtwoord is ingevoerd.

4 De Ontvangstmodus instellen

Basishandelingen bij het ontvangen (alleen FAX-1840C en MFC-3240C)

De ontvangstmodus kiezen

Er zijn vier verschillende Ontvangstmodi voor uw machine. Kies de stand die het beste aan uw eisen voldoet.

LCD-scherm	Hoe dit werkt	Wanneer te gebruiken
Alleen Fax (automatisch ontvangen)	De machine beantwoordt elk telefoontje automatisch alsof het een faxbericht betreft.	Voor aparte faxlijnen.
Fax/Tel (fax en telefoon) (met een extern of tweede toestel voor modellen zonder handset)	De machine beheert de lijn en beantwoordt automatisch elke oproep. Is de oproep een fax, dan wordt de fax ontvangen. Is de oproep geen fax, dan krijgt u het dubbele belsignaal om u te laten weten de oproep te beantwoorden.	Gebruik deze stand, als u talrijke faxberichten verwacht en slechts weinig telefoontjes. U kunt geen antwoordapparaat op dezelfde lijn aansluiten, zelfs niet als dit op een ander wandcontact/telefoonstekker wordt aangesloten. In deze stand kunt u de Voicemail van uw telefoonbedrijf niet gebruiken.
Telefoon/Beantw. (met alleen een extern antwoordapparaat)	Het externe antwoordapparaat (ANTW.APP.) beantwoordt alle telefoontjes automatisch. Ingesproken berichten worden op het externe ANTW.APP. opgeslagen. Faxberichten worden afgedrukt.	Gebruik deze stand als u een antwoordapparaat op uw machine hebt aangesloten. De instelling Extern ANTW.APP. werkt alleen met een extern antwoordapparaat. Belvertraging werkt in deze instelling niet.
Handmatig (handmatig ontvangen) (met een extern of tweede toestel voor modellen zonder handset)	U beheert de telefoonlijn en moet elk telefoontje zelf beantwoorden.	Gebruik deze stand als u niet veel faxberichten ontvangt of als u een computer op dezelfde lijn gebruikt. Als u antwoordt en faxtonen hoort, moet u wachten tot de machine het telefoontje overneemt, waarna u ophangt. (Raadpleeg <i>Fax waarnemen (alleen MFC-3240C)</i> op pagina 4-4.)

Uw Ontvangstmodus kiezen of wijzigen

- 1 Druk op **Menu/Set, 0, 1.** 1.Ontvangstmodus
- 2 Druk op ▲ of ▼ om Alleen Fax, Fax/Tel, Telefoon/Beantw. of Handmatig te selecteren.
Druk op **Menu/Set.**
- 3 Druk op **Stop/Exit.**

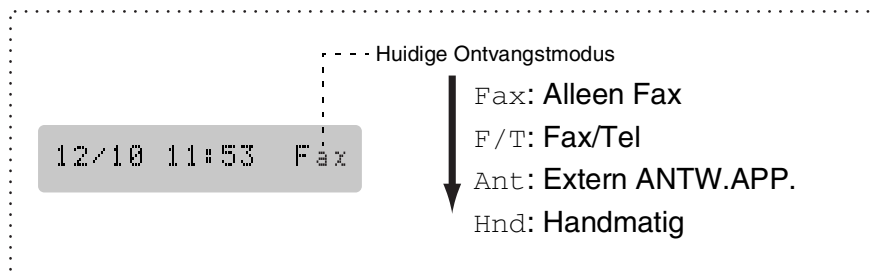

De belvertraging instellen

Deze functie bepaalt hoe vaak de bel van de machine overgaat voordat de oproep wordt beantwoord in de stand Alleen Fax of Fax/Tel. Als u een tweede toestel op dezelfde lijn als de machine gebruikt, dient u de Belvertraging in te stellen op 4 keer overgaan. (Raadpleeg *Werken met een tweede toestel* op pagina A-1 en *Fax waarnemen (alleen MFC-3240C)* op pagina 4-4 of *Fax waarnemen (alleen FAX-1840C)* op pagina 4-5).

- 1 Wanneer het lampje niet groen oplicht, drukt u op  (**Fax**).
- 2 Druk op **Menu/Set, 2, 1, 1.** 1.Belvertraging
- 3 Druk op ▲ of ▼ om te selecteren hoe vaak de telefoon moet overgaan voordat de machine opneemt (02-10).
Druk op **Menu/Set.**
- 4 Druk op **Stop/Exit.**

De F/T-Beltijd instellen (alleen in Fax/Tel-modus)

Als u de Ontvangstmodus instelt op Fax/Tel, dient u te specificeren hoe lang de machine met een dubbele bel moet overgaan om u te laten weten dat u een *telefoontje* moet opnemen (als het een inkomend faxbericht is, zal de machine de fax afdrukken).

Dit dubbel belsignaal hoort u na het eerste signaal van het telefoonbedrijf. Alleen de bel van de machine gaat over, de andere toestellen op dezelfde lijn gaan met het dubbele belsignaal over. U kunt het telefoontje echter op alle toestellen beantwoorden.

(Raadpleeg *Fax/Tel-modus* op pagina A-2.)

1 Wanneer het lampje niet groen oplicht, drukt u op  **(Fax)**.

2 Druk op **Menu/Set, 2, 1, 2.**

2.F/T Beltijd

3 Druk op ▲ of ▼ om te selecteren hoe lang de machine moet overgaan (20, 30, 40 of 70 seconden) om u op een normaal telefoongesprek te attenderen.

Druk op **Menu/Set.**

4 Druk op **Stop/Exit.**

 Zelfs als de beller tijdens het dubbele belsignaal ophangt, zal de machine dit signaal aanhouden voor het aantal ingestelde seconden.

Fax waarnemen (alleen MFC-3240C)

Als u deze functie gebruikt, hoeft u niet op **Mono Start**, **Colour Start** of op de Faxontvangstcode *51 te drukken, wanneer u een faxbericht ontvangt. Als u **Faxwaarnemen**: **Aan** selecteert, kan de machine faxberichten automatisch ontvangen, zelfs als u de hoorn van een tweede of extern toestel opneemt. Zodra u **Ontvangst** op het LCD-scherm ziet of als u scherpe piepjes door de hoorn van een tweede toestel dat op een ander wandcontact/telefoonstekker is aangesloten hoort, kunt u de hoorn terugplaatsen en zal uw machine de rest doen.



- Als deze functie is ingesteld op **Aan**, maar uw machine neemt de faxoproep niet over wanneer u de hoorn van een tweede of externe telefoon opneemt, moet u de Faxontvangstcode *51 intoetsen.
- Als u faxen verzendt vanaf een computer op dezelfde telefoonlijn en de machine onderschept de faxen, dan moet u Fax Waarnemen op **Uit** instellen.
- Door **Uit** te selecteren betekent het dat u de machine zelf zult moeten activeren door op **Mono Start** of **Colour Start** op de machine te drukken.

—OF—

Druk op *51 op het externe of tweede toestel als u niet in de buurt van uw machine bent. (Raadpleeg *Werken met een tweede toestel* op pagina A-1.)

- 1 Wanneer het lampje niet groen oplicht, drukt u op  (**Fax**).
- 2 Druk op **Menu/Set**, **2**, **1**, **3**.
- 3 Gebruik **▲** of **▼** om **Aan** (of **Uit**) te selecteren.
Druk op **Menu/Set**.
- 4 Druk op **Stop/Exit**.

3.Fax Waarnemen

Fax waarnemen (alleen FAX-1840C)

Wanneer u deze functie gebruikt is het niet nodig om op **Mono Start** of **Colour Start** te drukken, of de Faxontvangstcode *51 in te toetsen wanneer u een faxbericht ontvangt. Als u Faxwaarnemen selecteert, kan de machine faxberichten automatisch ontvangen, zelfs als u de hoorn van een tweede of extern toestel opneemt. Zodra op het LCD-scherm van uw faxmachine de melding *Ontvangst* verschijnt, of zodra u via de hoorn van het andere toestel het tjirpende geluid hoort, legt u de hoorn op de haak. De machine doet de rest. Door *Half* te selecteren ontvangt de machine de oproep uitsluitend wanneer u deze hebt beantwoord op de machine.



- Als deze functie is ingesteld op *Aan*, maar uw machine neemt de faxoproep niet over wanneer u de hoorn van een tweede of externe telefoon opneemt, moet u de Faxontvangstcode *51 intoetsen.
- Als u faxen verzendt vanaf een computer op dezelfde telefoonlijn en de machine onderschept de faxen, dan moet u Fax Waarnemen op *Uit* instellen.
- Door *Uit* te selecteren betekent het dat u de machine zelf zult moeten activeren door op **Mono Start** of **Colour Start** op de machine te drukken.

—OF—

Druk op *51 op het externe of tweede toestel als u niet in de buurt van uw machine bent. (Raadpleeg *Werken met een tweede toestel* op pagina A-1.)

- 1 Wanneer het lampje niet groen oplicht, drukt u op  (**Fax**).
- 2 Druk op **Menu/Set, 2, 1, 3.**
- 3 Gebruik ▲ of ▼ om *Aan, Half* of *Uit* te selecteren.
Druk op **Menu/Set.**
- 4 Druk op **Stop/Exit.**

3.Fax Waarnemen

Een verkleinde afdruk van een inkomend document maken (Automatische Verkleining)

Als u **Verkleinen:Aan** kiest, verkleint de machine automatisch een binnenkomende fax zodat deze op een pagina van het formaat A4, Letter of Legal past. De machine berekent het verkleiningspercentage aan de hand van het papierformaat van het document en uw instelling voor Papierformaat (**Menu/Set, 1, 3**).

1 Wanneer het lampje niet groen oplicht, drukt u op  (**Fax**).

2 Druk op **Menu/Set, 2, 1, 5**.

5.Auto reductie

3 Gebruik **▲** of **▼** om **Aan** (of **Uit**) te selecteren.

Druk op **Menu/Set**.

4 Druk op **Stop/Exit**.



■ Zet deze instelling aan, als u faxen ontvangt die over twee pagina's zijn verdeeld. Als het document te lang is, kan het echter zijn dat de machine het op twee pagina's print.

■ Zet deze instelling aan wanneer de linker- en rechtermarges zijn afgesneden.

Een fax ontvangen aan het einde van een gesprek

Aan het einde van een telefoongesprek kunt u de andere partij vragen om u informatie te faxen voordat u beiden ophangt.

1 Vraag de andere partij het document in hun machine te plaatsen en op **Start** of **Zenden** te drukken.

2 Wanneer u de faxtonen van de andere machine hoort, drukt u op **Mono Start** of **Colour Start**.

3 Wanneer u de hoorn hebt opgenomen, leg deze dan neer.

Een fax uit het geheugen afdrukken

Als u Fax Doorzenden of Fax Opslaan hebt geselecteerd (**Menu/Set, 2, 5, 1**), kunt u nog altijd een fax uit het geheugen afdrukken als u zich bij uw machine bevindt. (Raadpleeg *Fax opslaan instellen* op pagina 6-2.)

1 Druk op **Menu/Set, 2, 5, 3**.

3.Print document

2 Druk op **Mono Start**.

Ontvangst in het geheugen (niet beschikbaar voor het ontvangen van kleurenfaxen)

Zodra de papierlade leeg is tijdens het ontvangen van een fax, verschijnt op het scherm *Papier nazien*; plaats a.u.b. papier in de papierlade (Raadpleeg *Papier, enveloppen en briefkaarten laden* op pagina 1-14.)

Als de Geh. ontvangst op Aan staat...

De machine gaat door met het ontvangen van de fax en de overige pagina('s) wordt/worden in het geheugen opgeslagen, als er genoeg geheugen beschikbaar is. Faxen die daarna worden ontvangen, worden ook in het geheugen opgeslagen totdat het geheugen vol is, waarna verdere inkomende faxoproepen niet automatisch worden beantwoord. Om alle gegevens af te drukken, doet u nieuw papier in de papierlade en drukt u op **Mono Start** of **Colour Start**.

Als de Geh. ontvangst op Aan staat...

De machine gaat door met het ontvangen van de fax en de overige pagina('s) wordt/worden in het geheugen opgeslagen, als er genoeg geheugen beschikbaar is. Verdere faxoproepen worden pas weer automatisch beantwoord nadat er nieuw papier in de papierlade is geplaatst. Om de laatst binnengekomen fax af te drukken, doet u papier in de papierlade en drukt u op **Mono Start** of **Colour Start**.

1 Wanneer het lampje niet groen oplicht, drukt u op  (**Fax**).

2 Druk op **Menu/Set, 2, 1, 6**.

6.Geh. ontvangst

3 Gebruik **▲** of **▼** om **Aan** (of **Uit**) te selecteren.

Druk op **Menu/Set**.

4 Druk op **Stop/Exit**.

Pollen

Pollen is het opvragen van faxberichten van een andere faxmachine. U kunt uw faxmachine gebruiken om andere machines te 'pollen', of u kunt de andere partij vragen uw faxmachine te pollen.

Alle partijen die bij het Pollen betrokken zijn dienen hun faxmachines zo in te stellen, dat er gepolld kan worden. De partij die uw faxmachine belt om te pollen, betaalt voor het telefoontje. Als u de faxmachine van derden belt om te pollen, betaalt u het telefoontje.



Sommige faxmachines reageren niet op de Pollingfunctie.

Beveiligd pollen

Met Beveiligd Pollen kunt u voorkomen dat uw documenten in verkeerde handen terechtkomen wanneer de faxmachine in de pollingwachstand staat. U kunt Beveiligd Pollen uitsluitend met een andere Brother-faxmachine gebruiken. Op de machine die uw documenten opvraagt, moet de beveiligingscode worden ingevoerd.

Ontvang pollen instellen (Standaard)

Ontvang Pollen betekent dat u een andere faxmachine belt om daar een fax op te vragen.

- 1 Wanneer het lampje niet groen oplicht, drukt u op  (**Fax**).
- 2 Druk op **Menu/Set, 2, 1, 7**. 7.Ontvang Pollen
- 3 Druk op ▲ of ▼ om **Stand.** te selecteren.
Druk op **Menu/Set**.
- 4 Toets het te pollen faxnummer in.
Druk op **Mono Start** of **Colour Start**.

Ontvang pollen met Beveiligingscode instellen

Het is belangrijk dat u dezelfde beveiligingscode gebruikt als de andere partij.

- 1 Wanneer het lampje niet groen oplicht, drukt u op  (**Fax**).
- 2 Druk op **Menu/Set, 2, 1, 7**. 7.Ontvang Pollen
- 3 Druk op ▲ of ▼ om
Polling:Beveilig te selecteren.
Druk op **Menu/Set**.
- 4 Toets een viercijferige beveiligingscode in.
Deze is dezelfde als de beveiligingscode van de faxmachine die u gaat pollen.
Druk op **Menu/Set**.
- 5 Toets het te pollen faxnummer in.
- 6 Druk op **Mono Start** of **Colour Start**.

Uitgesteld ontvangen pollen instellen

U kunt de machine zo instellen, dat deze op een later tijdstip met Ontvang Pollen begint.

- 1 Wanneer het lampje niet groen oplicht, drukt u op  (**Fax**).
- 2 Druk op **Menu/Set, 2, 1, 7**. 7.Ontvang Pollen
- 3 Druk op ▲ of ▼ om
Polling:Tijdklok te selecteren.
Druk op **Menu/Set**.
- 4 Voer in om hoe laat u het pollen wilt starten (in 24-uursformaat).
Bijvoorbeeld, voor 09:45 PM voert u 21:45 in.
Druk op **Menu/Set**.
- 5 Toets het te pollen faxnummer in.
Druk op **Mono Start** of **Colour Start**.
De faxmachine begint op het door u ingevoerde tijdstip met het pollen.



U kunt slechts één Uitgestelde Pollingtaak instellen.

Opeenvolgend Pollen

De machine kan in één bewerking documenten van diverse andere faxapparaten opvragen. In Stap 5 kunt u meerdere bestemmingen invoeren. Daarna wordt er een Rapport Opeenvolgend Pollen afgedrukt.

1 Wanneer het lampje niet groen oplicht, drukt u op  (**Fax**).

2 Druk op **Menu/Set, 2, 1, 7.**

7. Ontvang Pollen

3 Druk op ▲ of ▼ om *Stand.*,
Beveilig of *Tijdklok.*

Druk op **Menu/Set** wanneer de gewenste instelling op het LCD-scherm wordt weergegeven.

4 Als u *Stand.* hebt geselecteerd, gaat u naar Stap 5.

■ Als u *Beveilig* hebt geselecteerd, voert u een viercijferig nummer in en drukt u op **Menu/Set**, waarna u doorgaat naar Stap 5.

■ Als u *Tijdklok* hebt geselecteerd, voert u in hoe laat met pollen moet worden begonnen (in 24-uursformaat), waarna u op **Menu/Set** drukt en doorgaat naar Stap 5.

5 Voer het faxapparaat waarnaar u een verzoek tot faxen wilt versturen met behulp van de Eéntoetsnummers, Snelkiestoetsen, Zoeken, een Groep (raadpleeg *Nummergroepen voor het groepsverzenden instellen* op pagina 5-4 en *Nummergroepen voor het groepsverzenden instellen* op pagina 5-4) of de kiestoetsen. Druk tussen elke locatie op **Menu/Set**.

6 Druk op **Mono Start** of **Colour Start**.

Elk nummer of elke groep wordt op om de beurt gekozen om de documenten op te vragen.

 Om de huidige pollingtaak te annuleren, drukt u op **Stop/Exit** terwijl de machine een nummer kiest.

Om alle opeenvolgende taken voor Ontvang Pollen te annuleren, drukt u op **Menu/Set, 2, 6** (Raadpleeg *Een taak in de wachtrij annuleren* op pagina 3-10.)

5 Snelkiesnummers en kiesopties

Nummers opslaan om snel te kiezen

U kunt uw machine instellen om op de volgende manieren snel te kiezen: met Eéntoetsnummers, Snelkiesnummers en met Groepsnummers voor het Groepsverzenden van faxberichten. Wanneer u op een snelkiestoets drukt, geeft het LCD-scherm de naam (indien u deze hebt opgeslagen) of het nummer weer.

 *De snelkiesnummers die in het geheugen zijn opgeslagen, gaan niet verloren als de stroom uitvalt.*

Eéntoetsnummers opslaan

Uw machine heeft Eéntoetsnummers waar u fax- of telefoonnummers kunt opslaan om ze automatisch te kiezen. Onder ieder Eéntoetsnummer kunnen twee nummers worden opgeslagen. Wanneer u het tweede nummer wilt kiezen, dat wordt getoond in een zwart vakje op het bedieningspaneel, houdt u **Shift** ingedrukt terwijl u op het Eéntoetsnummer drukt. (Raadpleeg *Eéntoetskiezen* op pagina 3-2.)

Eéntoetsnummers bevinden zich aan de linkerzijde van het bedieningspaneel.

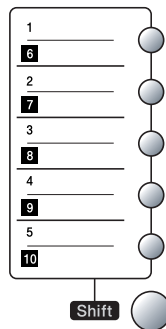

1 Druk op **Menu/Set, 2, 3, 1.**

Kiesgeheugen

2 Druk op het Eéntoetsnummer waaronder u een nummer wilt opslaan.

1.Directkies

3 Toets het telefoon- of faxnummer in (max. 20 cijfers).
Druk op **Menu/Set**.

- Wanneer u een pauze in het nummer wilt inlassen (bijvoorbeeld om toegang te krijgen tot een buitenlijn), drukt u op **Redial/Pause** wanneer u de cijfers invoert. Telkens wanneer u op **Redial/Pause** drukt, voert u een pauze van 3,5 seconden in wanneer het nummer wordt gekozen; er wordt dan een streepje op het scherm weergegeven.

- 4** Gebruik de kiestoetsen om de naam in te voeren (max. 15 tekens).
Druk op **Menu/Set**.
(gebruik het schema op pagina B-9 om u te helpen bij het invoeren van de letters).
—OF—
Druk op **Menu/Set** om het nummer zonder een naam op te slaan.
- 5** Ga naar Stap 2 om nog een Eéntoetsnummer op te slaan.
—OF—
Druk op **Stop/Exit**.

Snelkiesnummers opslaan

U kunt Snelkiesnummers opslaan, die dan met een druk op slechts een paar toetsen kunnen worden gekozen (**Search/Speed Dial**, #, het tweecijferig nummer, en **Mono Start** of **Colour Start**). Er kunnen 40 Snelkiesnummers in de machine worden opgeslagen.

- 1** Druk op **Menu/Set**, **2**, **3**, **2**. 2.Snelkies
- 2** Voer met behulp van de kiestoetsen een tweecijferige snelkieslocatie in voor het snelkiesnummer (01-40).
(druk bijvoorbeeld op **05**)
Druk op **Menu/Set**.
- 3** Toets het telefoon- of faxnummer in (max. 20 cijfers).
Druk op **Menu/Set**.
- 4** Gebruik de kiestoetsen om de naam in te voeren (max. 15 tekens).
Druk op **Menu/Set**.
(gebruik het schema op pagina B-9 om de letters in te voeren)
—OF—
Druk op **Menu/Set** om het nummer zonder een naam op te slaan.
- 5** Ga naar Stap 2 om nog een Snelkiesnummer op te slaan.
—OF—
Druk op **Stop/Exit**.

Eéntoetsnummers en Snelkiesnummers wijzigen

Als u probeert een Eéntoetsnummer of een Snelkiesnummer op te slaan op een locatie waar reeds een nummer staat, verschijnt de naam (of het opgeslagen nummer) op het LCD-scherm en wordt u gevraagd of u deze wilt wijzigen of de handeling wilt afsluiten.

- 1 Druk op **1** om het opgeslagen nummer te wijzigen.

05:Mike

—OF—

1.Wijzig 2.Stop

Druk op **2** om af te sluiten zonder wijzigingen.

Opgeslagen nummer of naam wijzigen:

- Als u een teken wilt wijzigen, drukt u op ◀ of ▶ om de cursor onder het betreffende teken te plaatsen en typt u het nieuwe teken.
- Als u het hele nummer of de hele naam wilt wissen, drukt u op **Stop/Exit** wanneer de cursor onder het eerste cijfer of de eerste letter staat. Alle tekens die boven en rechts van de cursor staan, worden nu verwijderd.

- 2 Toets een nieuw nummer in.

Druk op **Menu/Set**.

- 3 Volg de aanwijzingen vanaf Stap 4 voor het Opslaan van Eéntoetsnummers en het Opslaan van Snelkiesnummers (raadpleeg pagina 5-1 en 5-2).

Nummergroepen voor het groepsverzenden instellen

Groepen kunnen worden opgeslagen onder een Eéntoetsnummer of een Snelkiesnummer, waarmee u hetzelfde faxbericht naar meerdere faxnummers kunt verzenden. U drukt op het Eéntoetsnummer en **Mono Start** of **Search/Speed Dial**, #, de tweecijferige locatie en **Mono Start**.

Eerst moet elk faxnummer als een Eéntoetsnummer of Snelkiesnummer worden opgeslagen. Daarna kunt u deze nummers tot een Groep combineren, *ledere Groep gebruikt een Eéntoetsnummer of een Snelkiesnummer*. U kunt maximaal zes kleine Groepen hebben, of maximaal 49 nummers voor één grote Groep.

(zie *Snelkiesnummers opslaan* op pagina 5-2 en *Eéntoetsnummers en Snelkiesnummers wijzigen* op pagina 5-3).

1 Druk op **Menu/Set**, **2**, **3**, **3**.

3.Groepsinstell.

2 Besluit waar u de Groep wilt opslaan.

—EN—

Druk op een Eéntoetsnummer.

—OF—

Druk op **Search/Speed Dial**, voer de tweecijferige snelkieslocatie in, en druk op **Menu/Set**.

3 Toets het Groepsnummer met de kiestoetsen (1 tot 6) in.

Druk op **Menu/Set**.

(druk bijvoorbeeld op **1** voor Groep 1)

4 Als u Eéntoetsnummers of Snelkiesnummers in de Groep wilt opnemen, voert u deze als volgt in.

Voorbeeld: voor Eéntoetsnummer **2** drukt u op Eéntoetsnummer **2**. Voor een nummer in een zwart vakje, zoals Eéntoetsnummer **6**, drukt u op **Shift** en Eéntoetsnummer **6**.

Voor Snelkiesnummer **09** drukt u op **Search/Speed Dial**, en kiest u vervolgens **09** met de kiestoetsen. Op het LCD-scherm wordt het volgende weergegeven: *02, #09 (of *06, #09).

- 5 Druk op **Menu/Set** om de nummers voor deze groep te accepteren.
 - 6 Gebruik de kiestoetsen en het schema op pagina B-9 om een naam voor de Groep in te voeren.
Druk op **Menu/Set**.
(bijvoorbeeld, NIEUWE KLANTEN)
 - 7 Druk op **Stop/Exit**.
-  U kunt een lijst van alle Eéntoetsnummers en Snelkiesnummers afdrukken (Raadpleeg *Rapporten afdrukken* op pagina 7-3). Groepsnummers staan in de kolom "GROEP".

Kiesopties

Toegangscodes en creditcard-nummers

Soms is het voordeliger om een keuze te maken uit verschillende serviceproviders voor uw interlokale gesprekken. Tarieven variëren, al naar gelang de tijd van de dag en de bestemming. Om de lagere tarieven te kunnen gebruiken, kunt u toegangscodes of nummers van interlokale serviceproviders en creditcards opslaan als Eéntoetsnummers en Snelkiesnummers. U kunt deze lange kiesreeksen opslaan door ze van elkaar te scheiden en ze als aparte Snelkiesnummers in iedere combinatie in te stellen. U kunt zelfs handmatig kiezen toepassen door de kiestoetsen te gebruiken. (Raadpleeg *Eéntoetsnummers opslaan* op pagina 5-1 en *Snelkiesnummers opslaan* op pagina 5-2).

Bijvoorbeeld, misschien hebt u '555' opgeslagen onder Eéntoetsnummer **1** en '7000' onder Eéntoetsnummer **2**. Wanneer u drukt op Eéntoetsnummer **1**, Eéntoetsnummer **2**, en **Mono Start of Colour Start**, kiest u '555-7000'.

Als u dit nummer tijdelijk wilt wijzigen, kunt u een deel van het nummer vervangen door een met de hand ingevoerd nummer.

Als u het nummer bijvoorbeeld wilt wijzigen in 555-7001, drukt u op Eéntoetsnummer **1** en toetst u met de kiestoetsen **7001** in.



Als u ergens in het nummer moet wachten op een andere toon of een ander signaal, slaat u op de betreffende plaats in het nummer een pauze op door op **Redial/Pause** te drukken.

Telkens wanneer u op deze toets drukt, wordt er een pauze van 3,5 seconden ingelast.

Pauze

Druk op **Redial/Pause** om een pauze van 3,5 seconden tussen de cijfers in te lassen. Als u internationaal belt, kunt u zo vaak als nodig op **Redial/Pause** drukken om de pauze langer te maken.

Telefoongesprekken (alleen FAX-1840C)

U kunt de machine voor telefoongesprekken gebruiken door handmatig te kiezen of door het geheugen van Zoeken, Eéntoetskiezen of Snelkiezen te gebruiken. U gebruikt de hoorn voor het voeren en ontvangen van telefoongesprekken.

Als u een Snelkiesnummer kiest, wordt op het LCD-scherm de naam die u hebt opgeslagen weergegeven; als er geen naam is opgeslagen, wordt het faxnummer weergegeven.

Nummers kiezen

Raadpleeg *Nummers kiezen* op pagina 3-1.

Een telefoongesprek voeren

- 1 De hoorn opnemen.
- 2 Zodra u de kiestoon hoort, toetst u met de kiestoetsen het nummer in. U kunt natuurlijk ook een Eéntoets- of Snelkiesnummer gebruiken of een nummer Zoeken.
- 3 Leg de hoorn neer om op te hangen.

Tel

Als u in de stand F/T het dubbele belsignaal hoort en u de hoorn van een extern toestel hebt aangenomen, kunt u na een druk op deze toets aan het gesprek deelnemen.

Tevens kunt u, wanneer u tijdens het gesprek op **Tel** drukt, uw gesprekspartner horen via de luidspreker van de machine, terwijl hij/zij u niet kan horen.

Mute (uitsluitend FAX-1840C)

- 1 Druk op **Mute** om een gesprek in de Wachtstand te zetten.
- 2 U kunt de hoorn neerleggen zonder dat de verbinding wordt verbroken.

Neem de hoorn van de machine op om het gesprek uit de Wachtstand te halen. Als u de hoorn van een tweede toestel opneemt, wordt het gesprek niet uit de Wachtstand gehaald.

6 Opties voor afstandsbediening (niet beschikbaar voor kleurenfaxen)



U kunt slechts één optie voor afstandsbediening tegelijkertijd gebruiken: Fax Doorzenden—OF—Fax Opslaan—OF—Uit.

U kunt uw selectie op elk gewenst moment wijzigen (**Menu/Set, 2, 5, 1**).

(Raadpleeg *Opties voor afstandsbediening uitschakelen* op pagina 6-2.)

Fax doorzenden instellen

Als u Fax Doorzenden selecteert, slaat uw machine de ontvangen fax op in het geheugen. Vervolgens zal de machine het faxnummer dat u geprogrammeerd hebt kiezen en het faxbericht doorzenden.

1 Druk op **Menu/Set, 1, 3, 2**.

1.Drzenden/Opsln

2 Druk op ▲ of ▼ om

Fax Doorzenden te selecteren.

Druk op **Menu/Set**.

U wordt gevraagd om het faxnummer in te voeren waarnaar de faxen moeten worden doorgestuurd.

3 Toets het nummer in (max. 20 cijfers).

Druk op **Menu/Set**.

4 Druk op ▲ of ▼ om Aan of Uit te selecteren.

Backup Print:Aan

Druk op **Menu/Set**.



Als u Backup Print:Aan selecteert, drukt de machine de fax ook op uw machine af zodat u een kopie hebt mocht de stroom bijvoorbeeld uitvallen voordat de fax is doorgestuurd.

5 Druk op **Stop/Exit**.

Fax opslaan instellen

Als u Fax Opslaan selecteert, slaat uw machine de ontvangen fax op in het geheugen. U kunt faxberichten op een andere locatie ophalen met de functies voor Afstandsbediening.

1 Druk op **Menu/Set, 2, 5, 1**.

1.Drzzenden/Opsln

2 Druk op **▲** of **▼** om Fax Opslaan te selecteren.

Druk op **Menu/Set**.

3 Druk op **Stop/Exit**.



Als u Fax Opslaan hebt ingesteld, wordt er automatisch een reservekopie van de ontvangen fax op de machine afgedrukt.

Opties voor afstandsbediening uitschakelen

Als u de Opties voor Uitgestelde Fax op **Uit** instelt en er zijn faxen in het geheugen van uw machine opgeslagen, dan geeft het LCD-scherm twee opties.

- Als u op **1** drukt, worden alle niet-afgedrukte faxen afgedrukt en gewist voordat de instelling wordt uitgeschakeld. Als er al een reservekopie is afgedrukt, wordt deze niet meer afgedrukt.
- Als u op **2** drukt, wordt het geheugen niet gewist en blijft de instelling ongewijzigd.

(Raadpleeg *Een fax uit het geheugen afdrukken* op pagina 4-7.)

De toegangscode op afstand instellen

De toegangscode op afstand biedt u toegang tot de functies voor Afstandsbediening van uw berichten, wanneer u zich niet bij uw machine bevindt. U moet eerst uw eigen code instellen, pas dan kunt u vanaf een ander toestel toegang tot de functies van uw eigen machine krijgen. De standaardcode is een inactieve code (--- *).

1 Druk op **Menu/Set, 2, 5, 2.**

2.Afst.bediening

2 Voer een code van 3 cijfers in met **0-9** of *****.

Druk op **Menu/Set** (het vooraf ingestelde '*****' kan niet worden gewijzigd).

 Gebruik niet dezelfde code als die ingesteld in uw Faxontvangstcode (*** 51**) of Code Telefoon Beantwoorden (**#51**).
(Raadpleeg *Werken met een tweede toestel* op pagina A-1).

3 Druk op **Stop/Exit**.

 U kunt uw code op elk gewenst moment wijzigen door een nieuwe in te voeren. Als u uw code wilt desactiveren, drukt u in Stap 2 op **Stop/Exit** om de inactieve instelling (--- *) weer in te stellen.

Afstandsbediening

U kunt uw machine bellen vanaf ieder willekeurige toetstelefoon of faxmachine, om vervolgens de Toegangscode op Afstand en de opdrachten op afstand te gebruiken om faxberichten op te vragen.

Uw Toegangscode op Afstand gebruiken

- 1** Kies op een toetstelefoon of op een andere faxmachine uw faxnummer.
 - 2** Zodra u de toon van uw machine hoort, toetst u onmiddellijk uw Toegangscode op Afstand in (3 cijfers gevolgd door *).
 - 3** De machine geeft aan of er faxbericht zijn ontvangen:
1 lange toon — Faxberichten
Geen toon — Geen faxberichten
 - 4** De machine geeft twee korte geluidssignalen om aan te geven dat u een opdracht moet invoeren. Als u na 30 seconden nog geen opdracht invoert, wordt de verbinding verbroken. Als u een ongeldige opdracht invoert, hoort u drie piepjes.
 - 5** Wanneer u klaar bent, drukt u op **90** om de machine te resetten.
 - 6** Hang op.
-  Als uw machine op `Handmatig` is ingesteld en u de functies voor afstandsbediening wilt gebruiken, kunt u toegang tot uw machine krijgen door circa 2 minuten te wachten na het eerste belsignaal en vervolgens binnen 30 seconden de Toegangscode op Afstand in te voeren.

Opdrachten op afstand

U kunt uw machine vanaf een ander toestel bedienen met behulp van de onderstaande opdrachten. Wanneer u de machine opbelt en uw Toegangscode op Afstand (3 cijfers gevolgd door ✕) invoert, hoort u twee korte piepjes om aan te geven dat u een opdracht moet invoeren.

Opdrachten op Afstand	Wat u moet doen
95 Wijzig de instellingen voor Fax Doorzenden of Fax Opslaan	
1 UIT	U kunt UIT selecteren nadat u alle berichten hebt opgehaald of gewist.
2 Fax Doorzenden	Als u één lange toon hoort, is de wijziging geaccepteerd. Als u drie korte piepjes hoort, kunt u de instelling niet wijzigen omdat er niet aan één van de voorwaarden is voldaan (er is bijvoorbeeld geen nummer opgegeven waarnaar faxen moeten worden doorgestuurd. Druk op 4 om het nummer voor Fax Doorzenden te registreren. (Raadpleeg <i>Het nummer wijzigen waarnaar faxberichten worden doorgestuurd</i> op pagina 6-6.) Nadat u het nummer hebt geregistreerd, werkt de functie Fax Doorzenden.
4 Nummer voor Fax Doorzenden	
6 Fax Opslaan	
96 Een fax opvragen	
2 Alle faxen opvragen	Toets het nummer in van de faxmachine waarop de opgeslagen faxbericht (en) moet (en) worden ontvangen (raadpleeg pagina 6-6).
3 Faxen in het geheugen wissen	Als u één lange toon hoort, zijn de faxberichten uit het geheugen gewist.
97 De ontvangststatus controleren	
1 Document	U kunt controleren of uw machine faxberichten heeft ontvangen. Als dat het geval is, hoort u één lange toon. Als er geen berichten zijn ontvangen, hoort u drie korte piepjes.
98 De Ontvangstmodus wijzigen	
1 Extern ANTW.APP.	Als u één lange toon hoort, is de wijziging geaccepteerd.
2 Fax/Tel	
3 Uitsluitend Fax	
90 Afsluiten	Druk op 90 om de Afstandsbediening af te sluiten. Wacht op de lange toon en leg vervolgens de hoorn op de haak.

Faxberichten opvragen

U kunt vanaf iedere toetstelefoon toegang krijgen tot uw machine en uw faxberichten naar een andere faxmachine laten sturen.

- 1 Kies het nummer van uw faxmachine.
 - 2 Zodra u de toon van uw machine hoort, toetst u onmiddellijk uw Toegangscode op Afstand in (3 cijfers gevolgd door *). Als u één lange toon hoort, zijn er berichten voor u.
 - 3 Zodra u twee korte piepjes hoort, toetst u met de kiestoetsen **962** in.
 - 4 Wacht op de lange toon en toets vervolgens met de kiestoetsen het nummer in van de faxmachine waar de faxberichten naartoe moeten worden gestuurd, gevolgd door **##** (max. 20 cijfers).
-  U kunt * en # niet als kiesnummers gebruiken. U kunt # echter wel gebruiken om een pauze in een nummer in te lassen.
- 5 Wacht totdat u het piepje hoort en hang op. Uw machine belt het andere apparaat en dit apparaat drukt vervolgens uw faxberichten af.

Het nummer wijzigen waarnaar faxberichten worden doorgestuurd

U kunt vanaf een andere telefoon of faxmachine met toetsen de standaardinstellingen voor het nummer voor Fax Doorzenden wijzigen.

- 1 Kies het nummer van uw faxmachine.
 - 2 Zodra u de toon van uw machine hoort, toetst u onmiddellijk uw Toegangscode op Afstand in (3 cijfers gevolgd door *). Als u één lange toon hoort, zijn er berichten voor u.
 - 3 Zodra u twee korte piepjes hoort, toetst u met de kiestoetsen **954** in.
 - 4 Wacht op de lange toon en toets vervolgens met de kiestoetsen het nieuwe nummer in van de faxmachine waar de faxberichten naartoe moeten worden gestuurd, gevolgd door **##** (max. 20 cijfers).
-  U kunt * en # niet als kiesnummers gebruiken. U kunt # echter wel gebruiken om een pauze in een nummer in te lassen.
- 5 Wacht totdat u het piepje hoort en hang op.

Faxinstellingen en -activiteiten

U dient het Verzendrapport en de Journaalperiode in te stellen via het menu.

Druk op **Menu/Set, 2, 4, 1.**

1.Verz.rapport

—OF—

Druk op **Menu/Set, 2, 4, 2.**

2.Journaal per.

Het verzendrapport aanpassen

U kunt het Verzendrapport gebruiken als bewijs dat u een fax hebt verzonden. In dit rapport staan de datum en de tijd waarop het bericht werd verzonden, en wordt tevens aangegeven of de transmissie geslaagd was (OK). Als u **Aan** of **Aan+Beeld** selecteert, wordt dit rapport afgedrukt voor elke fax die u verzendt.

Als u veel faxen naar hetzelfde nummer stuurt, hebt u waarschijnlijk meer nodig dan alleen de taaknummers om te weten welke faxen u opnieuw moet verzenden. Als u **Aan+Beeld** of **Uit+Beeld** selecteert, wordt in het rapport een deel van de eerste pagina van het faxbericht afgedrukt om u te helpen herinneren wat er in de fax stond.



Wanneer het Controlerapport op **Uit** of **Rap:Uit+Beeld** staat, wordt het Rapport alleen afgedrukt als er een fout is opgetreden tijdens het verzenden en wordt in de RESULT-kolom NG gezet.

1 Druk op **Menu/Set, 2, 4, 1.**

1.Verz.rapport

2 Druk op **▲** of **▼** om **Uit+Beeld**, **Aan**, **Aan+Beeld** of **Uit** te selecteren.

Druk op **Menu/Set.**

3 Druk op **Stop/Exit.**

De journaalperiode instellen

U kunt de machine zodanig instellen, dat er op vaste tijden een journaal wordt afgedrukt (elke 50 faxen, elke 6, 12 of 24 uur, elke 2 of 7 dagen). Als u het interval op **Uit** zet, kunt u het rapport afdrukken via de procedure op de volgende pagina.

De standaardinstelling is **Na 50 faxen**.

1 Druk op **Menu/Set, 2, 4, 2**.

2.Journaal per.

2 Druk op **▲** of **▼** om een interval te kiezen.

Druk op **Menu/Set**.

(als u 7 dagen kiest, wordt u gevraagd aan te geven welke de eerste dag van de 7-daagse periode moet zijn)

3 Voer in 24-uursformaat het tijdstip in waarop het journaal moet worden afgedrukt.

Druk op **Menu/Set**.

(bijvoorbeeld: voor 7:45 PM voert u 19:45 in)

4 Druk op **Stop/Exit**.

 Als u 6, 12, 24 uur of 2 of 7 dagen selecteert, zal de machine het rapport op het geselecteerde tijdstip afdrukken, waarna alle taken uit het geheugen worden gewist. Als het geheugen van de machine vol is omdat er 200 taken in zitten en de door u geselecteerde tijd nog niet verstreken is, zal de machine het Journaal voortijdig afdrukken en alle taken uit het geheugen wissen. Als u een extra rapport wilt, voordat het tijd is om dit automatisch af te drukken, kunt u er één afdrukken zonder dat de taken uit het geheugen worden gewist.

 Als u **Na 50 faxen** selecteert, zal de machine het Journaal afdrukken als deze 50 taken heeft opgeslagen.

Rapporten afdrukken

De volgende rapporten zijn beschikbaar:

- | | |
|-------------------|---|
| 1. Helplijst | Drukt de Helplijst af, zodat u in een oogopslag kunt zien hoe u de machine kunt programmeren. |
| 2. Kieslijst | Een lijst van namen en nummers die zijn opgeslagen in het geheugen voor Eéntoetsnummers en Snelkiesnummers. De nummers staan in numerieke volgorde in de lijst. |
| 3. Faxjournaal | In deze lijst staat informatie over de laatste ontvangen en verzonden faxen. (TX betekent Verzonden.) (RX betekent Ontvangen.) |
| 4. Verzendrapport | Drukt een Verzendrapport af van uw laatste transmissie. |

Een rapport afdrukken

1 Druk voor MFC-3240C op **Menu/Set**, **4**.

—OF—

Druk voor FAX-1840C op **Ink Management/Reports** terwijl u de toets **Shift** ingedrukt houdt.

2 Druk op ▲ of ▼ om het gewenste rapport te selecteren.

Druk op **Menu/Set**.

—OF—

Toets het nummer in van het rapport dat u wilt afdrukken.

Druk bijvoorbeeld op **1** om de Helplijst af te drukken.

3 Druk op **Mono Start**.

8 Kopieren

De machine als een kopieerapparaat gebruiken

U kunt de machine als kopieerapparaat gebruiken en maximaal 99 kopieën per keer maken.

Kopieermodus instellen

Voordat u kopieën gaat maken, moet u controleren of 

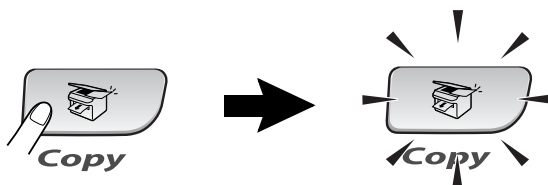

(**Copy**) groen is. Wanneer dit niet zo is, drukt u op  (**Copy**) om de **Copy**-modus te selecteren. De standaardinstelling is Fax. U kunt het aantal seconden of minuten wijzigen waarin de machine in de Kopieermodus staat. (Raadpleeg *De Mode Timer instellen (alleen FAX-1840C)* op pagina 2-5 of *De Mode Timer instellen (alleen MFC-3240C)* op pagina 2-4).



Het LCD-scherm toont de standaardkopieerinstelling

100%	Normal	01
Kopieerverhouding	Kwaliteit	Aantal Kopieën

Eén kopie maken

- 1 Druk op  (**Copy**) zodat deze toets groen oplicht.
 - 2 Uw document laden.
(Raadpleeg *Documenten laden* op pagina 1-7).
 - 3 Druk op **Mono Start** of **Colour Start**.
-  Druk op **Stop/Exit** om het kopiëren te stoppen.

Meerdere kopieën maken

- 1 Druk op  (**Copy**) zodat deze toets groen oplicht.
- 2 Uw document laden.
- 3 Voer met de kiestoetsen in hoeveel kopieën u wilt maken (max. 99).
- 4 Druk op **Mono Start** of **Colour Start**.

Kopiëren onderbreken



Druk op **Stop/Exit** om het kopiëren te stoppen.

De tijdelijke kopieertoetsen gebruiken (Tijdelijke instellingen)

Gebruik de tijdelijke Kopieertoetsen als u snel de kopieerinstellingen tijdelijk voor de volgende kopie wilt wijzigen. U kunt verschillende combinaties gebruiken.

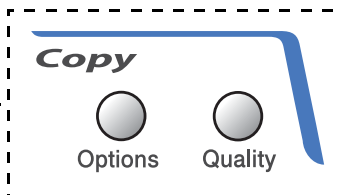
Tijdelijke
kopieertoetsen



-  Dit zijn tijdelijke instellingen en de machine schakelt 60 seconden na het kopiëren weer over naar de standaardinstellingen. Wanneer u echter Mode Timer heeft ingesteld op 0 of 30 seconden, keert de machine weer terug naar de standaardinstellingen wanneer het aantal seconden voor de Mode Timer is afgelopen. (Raadpleeg *De Mode Timer instellen (alleen FAX-1840C)* op pagina 2-5 of *De Mode Timer instellen (alleen MFC-3240C)* op pagina 2-4).
-  U kunt de kopieerinstellingen die u het vaakst gebruikt opslaan door ze als de standaard in te stellen (Raadpleeg *De standaardinstellingen voor het kopiëren wijzigen* op pagina 8-11).

Kopieersnelheid of -kwaliteit verhogen





Hiermee stelt u de kopieerkwaliteit in. De standaardinstelling is Normaal.

<p>Druk op Quality</p>  <p>Quality</p> <p>en ▲ of ▼</p>	Normaal	Aanbevolen stand voor normale afdrukken. Goede kopieerkwaliteit met adequate kopieersnelheid.
	Snel	Hoge kopieersnelheid en laagste inktverbruik. Gebruik <i>Snel</i> om tijd te besparen (documenten die u wilt proeflezen, grote documenten of een groot aantal kopieën).
	Fijn	Gebruik deze stand voor het kopiëren van precieze beelden, zoals foto's. <i>Fijn</i> gebruikt de hoogste resolutie en de laagste snelheid.

- 1 Druk op  (**Copy**) zodat deze toets groen oplicht.
- 2 Uw document laden.
- 3 Voer met de kiestoetsen in hoeveel kopieën u wilt maken (max. 99).
- 4 Druk op **Quality**.
- 5 Druk op ▲ of ▼ om de kopieerkwaliteit (*Snel*, *Normaal* of *Fijn*) te selecteren.
Druk op **Menu/Set**.
- 6 Druk op **Mono Start** of **Colour Start**.

Tijdelijke kopieerinstellingen veranderen

Gebruik de **Options**-toets als u snel de volgende instellingen tijdelijk voor de volgende kopie wilt instellen.

Druk op Options 	Menuselecties  selecteren	Opties  selecteren	Fabrieksinstelling	Pagina
	Vergr./Verklein	50%/69%/78%/83%/93%/97%/100%/104%/142%/186%/198%/200%/Custom (25-400%)	100%	8-6
	Papiersoort	Normaal/Inkjet/Glossy/Transparanten	Normaal	8-7
	Papierformaat	Letter/Legal/A4/A5/10 (B) x 15 (H) cm	A4	8-7
	Helderheid	- □□□□ +	- □□□□ +	8-8
	Contrast	- □□□□ +	- □□□□ +	8-8
	Pagina lay-out	Uit (1 in 1)/ 2 op 1 P/ 2 op 1 L/ 4 op 1 P/ 4 op 1 L	Uit (1 Op 1)	8-11
	Aant. kopieën	Aant. kopieën:01 (01-99)	01	

Als u de instellingen hebt geselecteerd door op **Menu/Set** te drukken, verschijnt op het LCD-scherm *Tijdelijk instel.*

Druk op **Mono Start** of **Colour Start** als u verder geen instellingen meer wilt selecteren.

—OF—

Druk op ▲ of ▼ om meer instellingen te selecteren.

De gekopieerde afbeelding vergroten of verkleinen

U kunt de volgende vergrotings- of verkleiningspercentages selecteren.

Met **Custom (25-400%)** kunt u een percentage tussen 25% en 400% instellen.

Druk op Options  Options en ▲ of ▼ om Vergr./Verklein te selecteren	Custom (25-400%)
	200%
	198% 10x15cm→A4
	186%10x15cm→LTR
	142% A5→A4
	104% EXE→LTR
	100%
	97% LTR→A4
	93% A4→LTR
	83% LGL→A4
	78%
	69% A4→A5
	50%

- 1 Druk op  (**Copy**) zodat deze toets groen oplicht.
- 2 Uw document laden.
- 3 Voer met de kiestoetsen in hoeveel kopieën u wilt maken (max. 99).
- 4 Druk op **Options** en ▲ of ▼ om **Vergr./Verklein** te selecteren.
Druk op **Menu/Set**.
- 5 Druk op ▲ of ▼ om de gewenste vergrotings- of verkleiningsverhouding te selecteren.
Druk op **Menu/Set**.
—OF—
U kunt **Custom (25-400%)** selecteren en op **Menu/Set** drukken.
Gebruik de kiestoetsen om een vergrotings- of verkleiningspercentage in te toetsen tussen 25% en 400%.
Druk op **Menu/Set**.
(druk bijvoorbeeld op **5 3** om 53% in te voeren)
- 6 Druk op **Mono Start** of **Colour Start**.

 De speciale Kopieeropties 2 in 1 (P), 2 in 1 (L), 4 in 1 (P), 4 in 1 (L) of Poster zijn niet beschikbaar met Vergroten/Verkleinen.

Het type papier instellen

Als u op speciaal papier kopieert, selecteer dan het type papier dat u gebruikt om de beste afdrukkwaliteit te verkrijgen.

- 1 Druk op  (**Copy**) zodat deze toets groen oplicht.
- 2 Uw document laden.
- 3 Voer met de kiestoetsen in hoeveel kopieën u wilt maken (max. 99).
- 4 Druk op **Options** en ▲ of ▼ om `Papiersoort` te selecteren.
Druk op **Menu/Set**.
- 5 Druk op ▲ of ▼ om het type papier dat u gebruikt te selecteren (Normaal, Inkjet, Glossy of Transparanten).
Druk op **Menu/Set**.
- 6 Druk op **Mono Start** of **Colour Start**.

 U kunt de standaardinstelling voor Papiertype op elk gewenst moment wijzigen. (Raadpleeg *Het Type papier instellen* op pagina 2-6).

Papierformaat instellen

U moet de instelling voor het papierformaat wijzigen indien u op een ander formaat dan A4 kopieert.

 U kunt uitsluitend kopiëren op de papierformaten Letter, Legal, A4, A5 of Photo Card (10 (B) cm x 15 (H) cm).

- 1 Druk op  (**Copy**) zodat deze toets groen oplicht.
- 2 Uw document laden.
- 3 Voer met de kiestoetsen in hoeveel kopieën u wilt maken (max. 99).
- 4 Druk op **Options** en ▲ of ▼ om `Papierformaat` te selecteren.
Druk op **Menu/Set**.
- 5 Druk op ▲ of ▼ om het papierformaat dat u gebruikt te selecteren (Letter, Legal, A4, A5 of 10 (B) x 15 (H) cm).
Druk op **Menu/Set**.
- 6 Druk op **Mono Start** of **Colour Start**.

Helderheid instellen

U kunt de helderheid instellen om kopieën donkerder of lichter te maken.

- 1 Druk op  (**Copy**) zodat deze toets groen oplicht.
- 2 Uw document laden.
- 3 Voer met de kiestoetsen in hoeveel kopieën u wilt maken (max. 99).
- 4 Druk op **Options** en ▲ of ▼ om `Helderheid` te selecteren.
Druk op **Menu/Set**.
- 5 Druk op ▲ om een lichtere kopie te maken.
—OF—
Druk op ▼ om een donkerdere kopie te maken.
Druk op **Menu/Set**.
- 6 Druk op **Mono Start** of **Colour Start**.

Contrast instellen

U kunt het contrast wijzigen om een beeld er scherper en levendiger te laten uitzien.

- 1 Druk op  (**Copy**) zodat deze toets groen oplicht.
- 2 Uw document laden.
- 3 Voer met de kiestoetsen in hoeveel kopieën u wilt maken (max. 99).
- 4 Druk op **Options** en ▲ of ▼ om `Contrast` te selecteren.
Druk op **Menu/Set**.
- 5 Druk op ▲ om het contrast te verhogen.
—OF—
Druk op ▼ om het contrast te verlagen.
Druk op **Menu/Set**.
- 6 Druk op **Mono Start** of **Colour Start**.

N in 1-kopieën of poster maken (Layout Pagina)

U kunt het aantal kopieën verlagen met de functie N in 1-kopie. U kunt zo twee of vier pagina's op één vel kopiëren en daarmee papier besparen.



■ Controleer of het papierformaat is ingesteld op A4 of Letter.

■ U kunt de optie N in 1-kopie alleen met het kopieformaat op 100% gebruiken.

■ (P) betekent Portrait (staand) en (L) betekent Landscape (liggend).

1 Druk op  (**Copy**) zodat deze toets groen oplicht.

2 Uw document laden.

3 Voer met de kiestoetsen in hoeveel kopieën u wilt maken (max. 99).

4 Druk op **Options** en ▲ of ▼ om Pagina lay-out te selecteren.

Druk op **Menu/Set**.

5 Druk op ▲ of ▼ om 2 op 1 P, 2 op 1 L, 4 op 1 P, 4 op 1 L of Uit (1 in 1) te selecteren.

Druk op **Menu/Set**.

6 Druk op **Mono Start** of **Colour Start** om het document te scannen.

7 De machine scant het document en begint te printen.



■ Als **Glossy** is geselecteerd in de instelling **Papiersoort** voor N in 1-kopieën, zal de machine de afbeeldingen printen alsof er Normaal papier was geselecteerd.

■ Als u kopieën met meerdere kleuren maakt, zijn N in 1-kopieën niet beschikbaar.

■ N in 1-kleurenkopieën zijn niet beschikbaar voor FAX-1840C en MFC-3240C.

Plaats het document met de bedrukte zijde *naar beneden* zoals hieronder aangegeven.

2 in 1 (P)



2 in 1 (L)

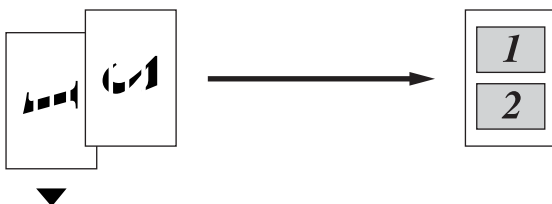

4 in 1 (P)

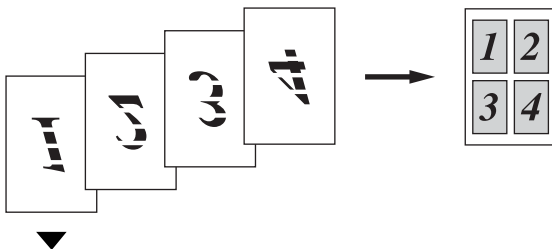

4 in 1 (L)

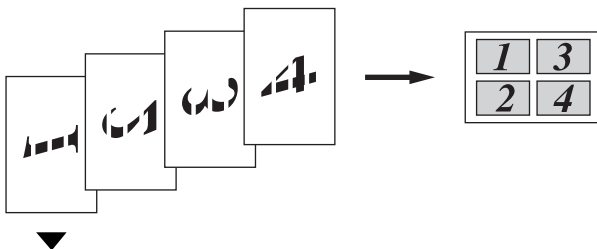

De standaardinstellingen voor het kopiëren wijzigen

U kunt de kopieerinstellingen die u het vaakst gebruikt opslaan door ze als de standaard in te stellen. Deze instellingen blijven van kracht, totdat u ze weer wijzigt.

Kopieersnelheid of -kwaliteit verhogen

1 Druk op **Menu/Set, 3, 1.**

1.Kwaliteit

2 Druk op **▲** of **▼** om Norm, Fijn of Snel te selecteren.

Druk op **Menu/Set.**

3 Druk op **Stop/Exit.**

Helderheid instellen

1 Druk op **Menu/Set, 3, 2.**

2.Helderheid

2 Druk op **▲** om een lichtere kopie te maken.

—OF—

Druk op **▼** om een donkerdere kopie te maken.

Druk op **Menu/Set.**

3 Druk op **Stop/Exit.**

Contrast instellen

U kunt het contrast wijzigen om een beeld er scherper en levendiger te laten uitzien.

1 Druk op **Menu/Set**, **3**, **3**.

3.Contrast

2 Druk op **▲** om het contrast te verhogen.

—OF—

Druk op **▼** om het contrast te verlagen.

Druk op **Menu/Set**.

3 Druk op **Stop/Exit**.

Kleurverzadiging instellen

1 Druk op **Menu/Set**, **3**, **4**.

4.Pas kleur aan

2 Druk op **▲** of **▼** om Rood, Groen of Blauw te selecteren.

Druk op **Menu/Set**.

3 Druk op **▲** om de kleurverzadiging te verhogen.

—OF—

Druk op **▼** om de kleurverzadiging te verlagen.

Druk op **Menu/Set**.

4 Herhaal Stap 2 om de volgende kleur te selecteren.

—OF—

Druk op **Stop/Exit**.

Wettelijke beperkingen

De kleurenreproductie van bepaalde documenten is verboden en kan ofwel strafrechtelijke of civielrechtelijke aansprakelijkheid als gevolg hebben. Deze aantekening is meer bedoeld als richtlijn dan als een volledige opsomming van elk mogelijk verbod. Daar waar twijfel bestaat, raden wij u aan de betreffende instanties in uw eigen land te raadplegen met betrekking tot de wettigheid van documenten waar twijfel over bestaat.

Hieronder staan een aantal voorbeelden van documenten die niet gekopieerd mogen worden:

- Geld
- Obligaties of andere schuldbewijzen
- Depositobewijzen
- Strijdmachts- of Dienstpapieren.
- Paspoorten
- Postzegels (al dan niet afgestempeld)
- Immigratiepapieren
- Bijstandsdocumenten
- Cheques of Wissels getrokken door Overheidsinstanties
- Identificatiedocumenten, badges of insignes
- Rijbewijzen en Eigendomspapieren voor motorvoertuigen

Werk dat auteursrechtelijk is beschermd, mag niet worden gekopieerd. Delen van werk dat auteursrechtelijk is beschermd mogen alleen voor 'eigen gebruik' worden gekopieerd. Meer kopieën zou ongepast gebruik kunnen betekenen.

Kunstwerken dienen te worden beschouwd als werk dat auteursrechtelijk is beschermd.

9 Belangrijke informatie

Voor uw veiligheid

Voor een veilige werking moet de meegeleverde geaarde stekker in een normaal geaard stopcontact worden gestoken dat via het huishoudelijk net geaard is.

Het feit dat dit apparaat naar tevredenheid werkt, betekent niet per se dat de voeding is geaard en dat de installatie volkomen veilig is. Het is voor uw veiligheid van belang, dat u in geval van twijfel omtrent de aarding een bevoegd elektricien raadpleegt.

Naleving van de International ENERGY STAR[®] normen

Het doel van het International ENERGY STAR[®] Programma is het bevorderen van de ontwikkeling en verspreiding van energie-efficiënte kantoorapparatuur.

Brother Industries, Ltd. is een partner in het ENERGY STAR[®]-programma en verklaart dat dit product voldoet aan de richtlijnen van ENERGY STAR[®] inzake energiebesparing.



Belangrijke veiligheidsinstructies

- 1** Lees alle instructies door.
- 2** Bewaar ze, zodat u ze later nog kunt naslaan.
- 3** Volg alle waarschuwingen en instructies die op het product worden aangegeven.
- 4** Haal de stekker van dit product uit het stopcontact alvorens u het gaat reinigen. Gebruik geen vloeibare reinigingsmiddelen of aërosols. Gebruik een vochtige doek om het apparaat schoon te maken.
- 5** Gebruik dit product niet in de buurt van water.
- 6** Zet dit product niet op een onstabiel oppervlak, stelling of tafel. Het apparaat kan dan namelijk vallen, waardoor het ernstig kan worden beschadigd.
- 7** Gleuven en openingen in de behuizing en de achter- of onderkant zijn voor de ventilatie: om zeker te zijn van de betrouwbare werking van het apparaat en om het te beschermen tegen oververhitting, mogen deze openingen beslist niet afgesloten of afgedekt worden. Deze openingen mogen ook nooit afgedekt worden door het apparaat op een bed, een bank, een kleed of op een soortgelijk oppervlak te zetten. Zet het apparaat nooit in de buurt van of boven een radiator of verwarmingsapparatuur. Het apparaat mag nooit in een kast worden ingebouwd, tenzij voldoende ventilatie aanwezig is.
- 8** Dit apparaat moet worden aangesloten op een spanningsbron zoals op het etiket staat aangegeven. Als u niet zeker weet welke soort stroom geleverd wordt, neem dan contact op met uw leverancier of het plaatselijke elektriciteitsbedrijf.
Gebruik alleen het netsnoer dat is geleverd bij de machine.
- 9** Dit apparaat is voorzien van een 3-draads geaard snoer en een geaarde stekker. Deze stekker past alleen in een geaard stopcontact. Dit is een veiligheidsmaatregel. Kan de stekker niet in uw stopcontact worden gebruikt, raadpleeg dan uw elektricien en vraag hem uw oude stopcontact te vervangen. Het is absoluut noodzakelijk dat een geaarde stekker en een geaard stopcontact worden gebruikt.
- 10** Plaats nooit iets op het netsnoer. Zet het apparaat niet op een plaats waar mensen over het snoer kunnen lopen.

- 11** Zorg dat de opening voor ontvangen faxen van de machine niet wordt geblokkeerd. Plaats nooit een voorwerp in het pad van inkomende faxberichten.
- 12** Wacht totdat de machine de pagina's heeft uitgeworpen alvorens ze aan te raken.
- 13** Trek de stekker van dit product uit het stopcontact en neem contact op met een bevoegde servicemonteur wanneer het volgende zich voordoet:
- Wanneer het netsnoer defect of uitgerafeld is.
 - Wanneer vloeistof in het apparaat is gemorst.
 - Wanneer het apparaat is blootgesteld aan regen of water.
 - Wanneer het apparaat niet normaal functioneert, ondanks het naleven van de bedieningsinstructies. Alleen de instellingen aanpassen die zijn aangegeven in de bedieningshandleiding. Een verkeerde afstelling van andere functies kan leiden tot schade, wat vaak een uitgebreid onderzoek vereist door een erkende servicemonteur om het apparaat weer naar behoren te laten werken.
 - Als het apparaat is gevallen of als de behuizing is beschadigd.
 - Als het apparaat duidelijk anders gaat presteren, waarbij reparatie nodig blijkt.
- 14** Om uw apparaat te beveiligen tegen stroompieken en -schommelingen adviseren wij het gebruik van een overstroombeveiliging.

Handelsmerken

Het Brother-logo is een wettig gedeponeerd handelsmerk van Brother Industries, Ltd.

Brother is een wettig gedeponeerd handelsmerk van Brother Industries, Ltd.

Multi-Function Link is een wettig gedeponeerd handelsmerk van Brother International Corporation.

© Brother Industries, Ltd. Alle rechten voorbehouden.

Windows en Microsoft zijn wettig gedeponeerde handelsmerken van Microsoft in de V.S. en andere landen.

Macintosh en TrueType zijn wettig gedeponeerde handelsmerken van Apple Computer, Inc.

PaperPort en OmniPage OCR zijn wettig gedeponeerde handelsmerken van ScanSoft, Inc.

Presto! PageManager is een wettig gedeponeerd handelsmerk van NewSoft Technology Corporation.

Microdrive is een handelsmerk van International Business Machine Corporation.

SmartMedia is een wettig gedeponeerd handelsmerk van Toshiba Corporation.

CompactFlash is een wettig gedeponeerd handelsmerk van SanDisk Corporation.

Memory Stick is een wettig gedeponeerd handelsmerk van Sony Corporation.

SecureDigital is een handelsmerk van Matsushita Electric Industrial Co. Ltd., SanDisk Corporation en Toshiba Corporation.

SanDisk is licentiehouders van de handelsmerken SD en miniSD.

xD-Picture Card is een handelsmerk van Fujifilm Co. Ltd., Toshiba Corporation en Olympus Optical Co. Ltd.

Memory Stick Duo en MagicGate zijn handelsmerken van Sony Corporation.

Elk bedrijf wiens software in deze handleiding wordt vermeld, heeft een Softwarelicentieovereenkomst die specifiek bedoeld is voor de betreffende programma's.

Alle andere merknamen en productnamen die in deze Gebruikershandleiding en in de Softwarehandleiding (MFC-3240C) worden gebruikt, zijn wettig gedeponeerde handelsmerken van de betreffende bedrijven.

10 Problemen oplossen en routineonderhoud

Problemen oplossen

Foutmeldingen

Zoals met alle verfijnde kantoorproducten het geval is, kunnen er fouten optreden. In dergelijke gevallen kan de machine het probleem doorgaans zelf identificeren en wordt een foutmelding weergegeven. De onderstaande lijst geeft een overzicht van de meest voorkomende foutmeldingen.

De meeste problemen kunt u zelf oplossen. Indien u extra hulp nodig hebt, biedt het Brother Solutions Center de meest recente veelgestelde vragen en tips voor het oplossen van problemen.

Ga naar <http://solutions.brother.com>.

FOUTMELDINGEN		
FOUTMELDING	ORZAAK	WAT TE DOEN
Communicatiefout	Er is een communicatiefout opgetreden wegens slechte verbinding.	Probeer opnieuw te bellen. Als het probleem nog niet is verholpen, belt u dan het telefoonbedrijf en vraag of ze uw telefoonlijn willen controleren.
Document nazien	Het document dat vanaf de ADF werd gescand, was langer dan circa 90 cm.	Raadpleeg <i>De automatische documentinvoer (ADF) gebruiken</i> op pagina 1-7.
	Het document is vastgelopen in de machine.	Raadpleeg <i>Vastgelopen document</i> op pagina 10-4.
Geen antw/Bezet	Het gebelde nummer antwoordt niet of is bezet.	Controleer het nummer en probeer opnieuw.
Geen contact	U hebt geprobeerd te pollen naar een faxmachine die niet in de Wachtstand voor Pollen staat.	Controleer of de andere faxmachine is ingesteld op pollen.
Geen patroon	Eén van de inktcartridges is niet goed geïnstalleerd.	Verwijder de inktcartridge en installeer deze op de juiste wijze opnieuw. (Raadpleeg <i>De inktcartridges vervangen</i> op pagina 10-23).

FOUTMELDINGEN		
FOUTMELDING	ORZAAK	WAT TE DOEN
Geheugen vol	Het geheugen van de machine is vol.	(fax bezig met verzenden of kopiëren) Druk op Stop/Exit en wacht tot de andere processen zijn afgewerkt en probeer opnieuw. —OF— Verwijder de gegevens uit het geheugen. Als u meer geheugen wilt vrijmaken, kunt u Fax Opslaan uitschakelen (Raadpleeg <i>Fax opslaan instellen</i> op pagina 6-2). —OF— Print de faxen die in het geheugen zijn opgeslagen. (Raadpleeg <i>Een fax uit het geheugen afdrukken</i> op pagina 4-7) (bezig met printen) Verminder de printresolutie.
Kap open	Het bovendeksel is niet goed gesloten.	Open het bovendeksel en sluit deze weer.
Meer gegevens	Er zitten nog afdrukgegevens in het geheugen van de machine.	Hervat het printen vanaf uw computer.
	Er zitten nog afdrukgegevens in het geheugen van de machine. De USB-kabel werd losgekoppeld terwijl de computer gegevens naar de machine stuurde.	Druk op Stop/Exit . De machine annuleert de taak en werpt het afgedrukte vel papier uit.
Niet opgeslagen	U hebt geprobeerd een Eéntoets- of Snelkiesnummer te gebruiken dat niet is opgeslagen.	Stel het Eéntoetsnummer of Snelkiesnummer in (Raadpleeg <i>Eéntoetsnummers opslaan</i> op pagina 5-1 en <i>Snelkiesnummers opslaan</i> op pagina 5-2.)
Papier nazien	Het papier in de machine is op.	Plaats meer papier en druk vervolgens op Mono Start of Colour Start .
	Het papier is vastgelopen in de machine.	Raadpleeg <i>Papier vastgelopen in de machine</i> op pagina 10-5.
Papierform. fout	U gebruikt een verkeerd papierformaat.	Plaats papier van het juiste formaat (Letter, Legal of A4) en druk vervolgens op Mono Start of Colour Start .
Papierstoring	Papier is vastgelopen in de machine.	(Raadpleeg <i>Papier vastgelopen in de machine</i> op pagina 10-5.)
Temperatuur hoog	De printkop is te warm.	Laat de machine afkoelen.
Temperatuur laag	De printkop is te warm.	Laat de machine opwarmen.

FOUTMELDINGEN		
FOUTMELDING	OORZAAK	WAT TE DOEN
Veranderen onmog Reinigen onmog. Opstartprobleem Print onmogelijk Scan onmogelijk	De machine heeft een mechanisch probleem. —OF— Er bevindt zich een voorwerp dat er niet hoort, zoals een paperclip of afgescheurd papier, in de machine.	Sluit de documentsteun en de documentlade. Open het bovendeksel en verwijder het voorwerp uit de machine. Indien de foutmeldingen niet verdwijnen, volg a.u.b. onderstaande stappen voordat u de machine ontkoppelt, zodat u geen belangrijke berichten kwijt raakt. Haal vervolgens de stekker van de machine enkele minuten uit het contact (waardoor alle faxberichten gewist zullen worden), en doe de stekker er daarna weer in. Controleren of er in het geheugen van de machine faxen staan 1. Druk op Menu/Set, 9, 0, 1 . 2. Als er geen faxen in het geheugen van de machine staan, haalt u de stekker van de machine enkele minuten uit het contact en doet u de stekker er daarna weer in. —OF— Als er faxen in het geheugen staan, kunt u deze naar een andere faxmachine versturen. Ga naar Stap 3. Verstuur de faxen naar een andere faxmachine. Als u uw Stations-ID nog niet hebt ingesteld, kunt u de faxoverbrengingsstand niet gebruiken. 3. Voer het faxnummer in van het apparaat waarnaar de faxen moeten worden verzonden. 4. Druk op Mono Start . 5. Als de faxen zijn overgebracht, haalt u de stekker van de machine enkele minuten uit het contact en doet u de stekker er daarna weer in. U kunt het rapport Faxjournaal naar een andere machine versturen door te drukken op Menu/Set, 9, 0, 2 in Stap1.
Verb. verbroken	De andere persoon of de faxmachine van de andere persoon heeft het gesprek beëindigd.	Probeer opnieuw te verzenden of te ontvangen.
Zwart bijna leeg	Eén of meer inktcartridges zijn bijna leeg. Als een verzendende machine een kleurenfax heeft, zal de machine tijdens de 'aansluitbevestiging' vragen om de fax in zwart-wit te verzenden. Als de verzendende machine de fax kan converteren, zal de kleurenfax als een zwart-witfax in het geheugen worden ontvangen.	Bestel een nieuwe inktcartridge (Raadpleeg <i>De inktcartridges vervangen</i> op pagina 10-23).
Zwart leeg	Eén of meer inktcartridges zijn leeg. De machine stopt alle printbewerkingen. Zolang er geheugen beschikbaar is, worden zwart-witfaxen in het geheugen ontvangen. Als een verzendende machine een kleurenfax heeft, zal de machine tijdens de 'aansluitbevestiging' vragen om de fax in zwart-wit te verzenden. Als de verzendende machine de fax kan converteren, zal de kleurenfax als een zwart-witfax in het geheugen worden ontvangen.	Vervang de inktcartridges (Raadpleeg <i>De inktcartridges vervangen</i> op pagina 10-23.)

Vastgelopen document

Volg onderstaande stappen, als het papier is vastgelopen.

Het document is in de voorzijde van de machine vastgelopen.

- 1** Haal het papier dat niet is vastgelopen uit de automatische documentinvoer.
- 2** Trek het vastgelopen document eruit in de richting van de voorzijde van de machine.

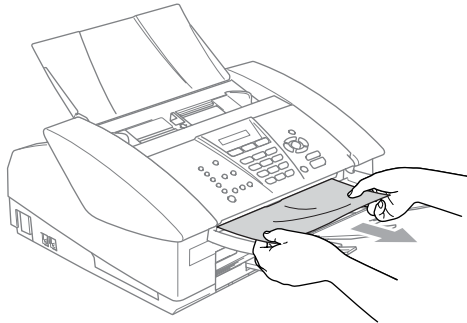

- 3** Druk op **Stop/Exit**.

Papier vastgelopen in de machine

Verwijder het vastgelopen papier uit de plaats waar het in de machine is vastgelopen.

Papier is vastgelopen binnen de papierlade

- 1 Trek de papierlade uit de machine.

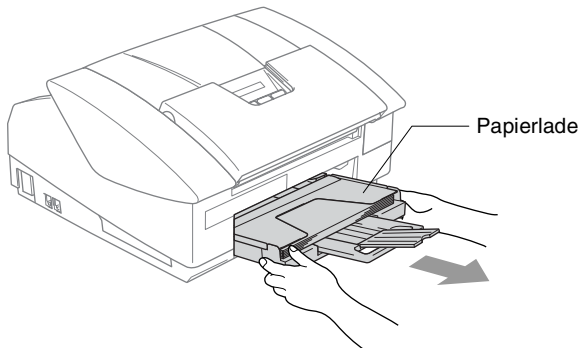

- 2 Trek het vastgelopen papier langzaam uit de machine.

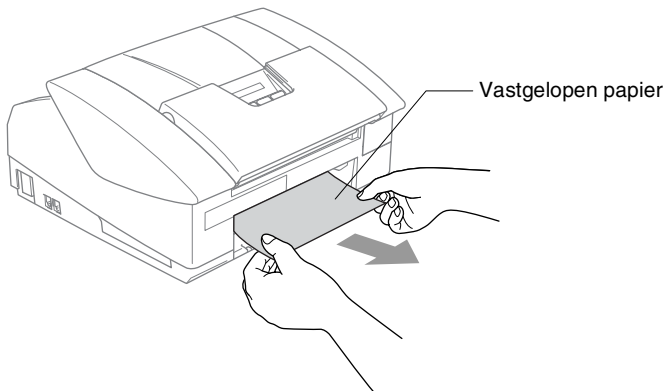

Papier is vastgelopen binnen de machine

- 1 Verwijder de klep om het vastgelopen papier er uit te halen. Trek het vastgelopen papier uit de machine.

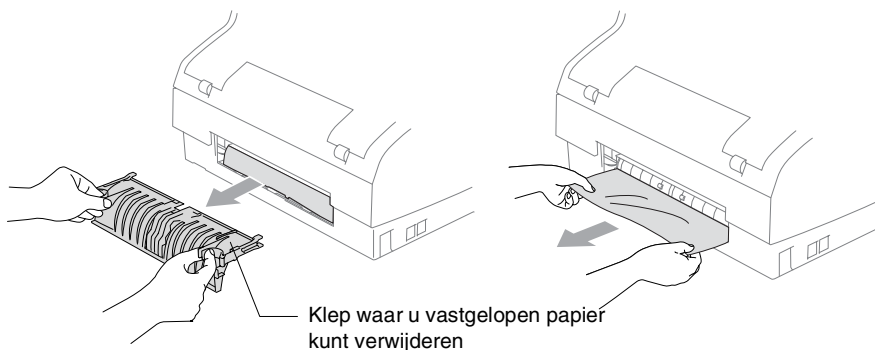

- 2 Zet de klep ter verwijdering van vastgelopen papier weer op zijn plaats.
- 3 Als u het vastgelopen papier niet kunt verwijderen, sluit u de documentsteun en de documentlade, en tilt u het deksel omhoog in de open stand totdat deze vergrendeld is.
- 4 Verwijder het vastgelopen papier.

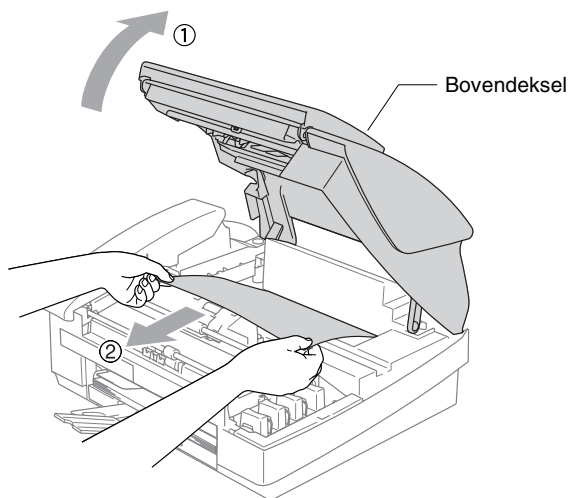

-  Als het papier onder de printkop is vastgelopen, moet u de stekker van de machine uit het stopcontact trekken, zodat u de printkop kunt bewegen om het papier te verwijderen.

5 Sluit het bovendeksel.

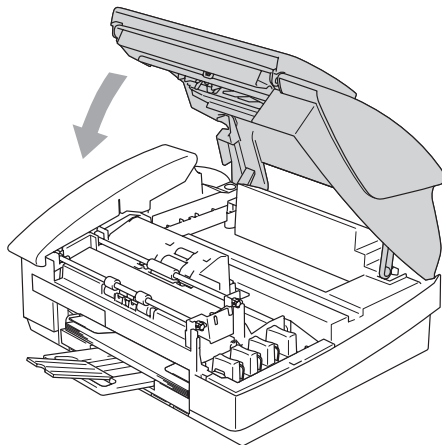

Als u problemen met uw machine hebt

Als u denkt dat er een probleem is met uw machine, kijk dan in de onderstaande tabel en volg de tips voor het oplossen van problemen.

In het Brother Solutions Center vindt u de meest recente veelgestelde vragen en tips voor het oplossen van problemen.

Ga naar <http://solutions.brother.com>.

PROBLEEM	SUGGESTIES
Afdrukken	
Geen print	Controleer of de interfacekabel goed is aangesloten tussen de machine en uw computer.
	Controleer of de stekker van de machine in het stopcontact zit en de machine niet in de Energiebesparende stand staat.
	Eén of meer inktcartridges zijn leeg (Raadpleeg <i>De inktcartridges vervangen</i> op pagina 10-23).
	Controleer of het LCD-scherm een foutmelding weergeeft (Raadpleeg <i>Foutmeldingen</i> op pagina 10-1).
Slechte afdrukkwaliteit.	Controleer de afdrukkwaliteit (Raadpleeg <i>De afdrukkwaliteit controleren</i> op pagina 10-14).
	Zorg dat de instellingen voor de Printerdriver of de Papiersoort in het menu overeenkomen met het door u gebruikte type papier (Raadpleeg <i>Mediatype</i> op pagina 1-8 in de softwarehandleiding op de CD-ROM en <i>Het Type papier instellen</i> op pagina 2-6).
	Controleer de verloopdatum van uw inktcartridges. Cartridges zijn ongeveer twee jaar houdbaar in hun originele verpakking, daarna kan de inkt opdrogen. De houdbaarheidsdatum van de cartridge staat op de verpakking vermeld.
	Probeer het aanbevolen type papier te gebruiken (Raadpleeg <i>Over papier</i> op pagina 1-9).
	De aanbevolen omgevingstemperatuur voor uw machine is tussen 20°C en 33°C.
Witte horizontale lijnen in tekst of grafische afbeeldingen.	Reinig de printkop (Raadpleeg <i>De printkop reinigen</i> op pagina 10-13).
	Probeer het aanbevolen type papier te gebruiken (Raadpleeg <i>Over papier</i> op pagina 1-9).
	Als er horizontale lijnen verschijnen wanneer u normaal papier gebruikt, gebruik dan de stand 'Geavanceerd Normaal Printen' waardoor er op sommige types normaal papier geen strepen ontstaan. Klik op 'Instellingen' in het tabblad 'Normaal' van de printerdriver en selecteer 'Geavanceerd Normaal Printen'. Als er horizontale lijnen blijven verschijnen, wijzig dan het geselecteerd type papier in 'Langzaam Drogend Papier' in het tabblad 'Normaal' van de printerdriver om de afdrukkwaliteit te verbeteren.
De machine print blanco pagina's.	Reinig de printkop (Raadpleeg <i>De printkop reinigen</i> op pagina 10-13).
Tekens en regels overlappen elkaar.	De uitlijning controleren (Raadpleeg <i>De uitlijning controleren</i> op pagina 10-16).
Afgedrukte tekst of afbeeldingen staan scheef.	Zorg ervoor dat het papier correct in de papierlade geplaatst is en dat de papiergeleiders aan de zijkant goed staan afgesteld (Raadpleeg <i>Papier, enveloppen en briefkaarten laden</i> op pagina 1-14).

PROBLEEM	SUGGESTIES
Afdrukken (vervolg)	
Er staat een vlek in het midden bovenaan de afgedrukte pagina.	Controleer of het papier niet te dik is en niet krult. (Raadpleeg <i>Over papier</i> op pagina 1-9).
Op de afdruk staan vlekken of het lijkt of de inkt vleit.	Zorg dat u het juiste type papier gebruikt (Raadpleeg <i>Over papier</i> op pagina 1-9). Raak het papier pas aan als de inkt droog is.
Er staan vlekken aan de achterkant of onderaan de pagina.	Controleer of er geen inkt op de Geleiderol zit (Raadpleeg <i>De geleiderol reinigen</i> op pagina 10-22).
	Wees er zeker van dat u de papiersteunklep gebruikt (Raadpleeg <i>Papier, enveloppen en briefkaarten laden</i> op pagina 1-14).
Er staan een aantal dichte lijnen op de afdruk.	Selecteer 'Omgekeerde Volgorde' in het tabblad 'Normaal' van de printerdriver.
De afdrukken zijn gekreukeld.	Klik op 'Instellingen' in het tabblad 'Normaal' van de printerdriver en deselecteer 'Bi-Directioneel Printen'.
Kan '2 op 1 of 4 op 1'-afdrukken niet uitvoeren.	Controleer of de instellingen voor het papierformaat in de toepassing en in de printerdriver hetzelfde zijn.
Printsnelheid is te laag.	De printsnelheid kan verbeteren door de instelling van de printerdriver te veranderen. De hoogste resolutie heeft meer tijd nodig om de gegevens te verwerken, over te brengen en te printen. Probeer de andere kwaliteitsinstellingen in het tabblad 'Normaal' van de printerdriver. Klik ook op het tabblad 'Instellingen' en vergeet niet de Kleurverbetering te deselecteren.
	Printen zonder marges is langzamer dan normaal printen. Zet de optie Zonder Marges uit, als u sneller wilt printen (Raadpleeg <i>Mediatype</i> op pagina 1-8 in de softwarehandleiding op de CD-ROM).
Kleurverbetering werkt niet goed.	Als de beeldgegevens in uw toepassing niet in kleurendruk zijn (zoals 256 kleuren), dan werkt Kleurverbetering niet. Gebruik voor de functie Kleurverbetering tenminste 24-bits kleurgegevens.
De machine voert meerdere pagina's in	Zorg dat het papier op de juiste wijze in de papierlade is geplaatst (Raadpleeg <i>Papier, enveloppen en briefkaarten laden</i> op pagina 1-14).
	Controleer of er nooit meer dan twee papiersoorten tegelijk in de papierlade zijn geplaatst.
De afgedrukte pagina's zijn niet juist afgelegd.	Wees er zeker van dat u de papiersteunklep gebruikt (Raadpleeg <i>Papier, enveloppen en briefkaarten laden</i> op pagina 1-14).
De machine print niet vanuit Paint Brush.	Probeer het Beeldscherm in te stellen op '256 kleuren'.
De machine print niet vanuit Adobe Illustrator.	Probeer de printresolutie te verlagen.
Printen Ontvangen Faxen	
Tekst staat te dicht op elkaar en witte strepen op de pagina, of de boven- en onderkant van tekst ontbreekt.	Dit kan worden veroorzaakt door statische elektriciteit of ruis op de telefoonlijn. U kunt met de toets Mono Start een afdruk maken om te zien of hetzelfde probleem zich voordoet. Als de kopie er goed uitziet, dan heeft het probleem waarschijnlijk niet met de machine te maken.
Verticale zwarte lijnen bij ontvangst.	De scanner van de verzender kan verontreinigd zijn. Vraag de verzender om een kopie te maken om te zien of het probleem bij de verzendende machine ligt. Probeer een fax van een andere faxmachine te ontvangen.

PROBLEEM	SUGGESTIES
Printen Ontvangen Faxen (vervolg)	
Ontvangen kleurenfaxen worden alleen in zwart-wit geprint.	Vervang de inktcartridges die leeg of bijna leeg zijn, en vraag de andere partij vervolgens de kleurenfax opnieuw te verzenden (Raadpleeg <i>De inktcartridges vervangen</i> op pagina 10-23). Controleer of Fax Opslaan is uitgeschakeld (Raadpleeg <i>Fax opslaan instellen</i> op pagina 6-2).
De linker- en rechtermarges zijn afgesneden, of één enkele pagina is afgedrukt op twee pagina's.	Schakel Automatische Verkleining in (Raadpleeg <i>Een verkleinde afdruk van een inkomend document maken (Automatische Verkleining)</i> op pagina 4-6).
Telefoonlijn of -Verbindingen	
Het apparaat kan geen nummer kiezen (geen kiestoon)	Controleer of de stekker van de machine in het stopcontact zit.
	Controleer of er een kiestoon hoorbaar is. Bel, indien mogelijk, uw machine om te horen wat er gebeurt. Als er nog steeds geen antwoord is, controleert u de aansluiting van het telefoonsnoer en controleert u of alle telefoonverbindingen in orde zijn. Gaat de bel niet over wanneer u uw machine belt, vraag dan uw telefoonbedrijf om de lijn te controleren.
Faxen ontvangen	
Kan geen fax ontvangen	Controleer of de machine in de juiste ontvangstmodus staat voor uw instelling (Raadpleeg <i>Basishandelingen bij het ontvangen (alleen FAX-1840C en MFC-3240C)</i> op pagina 4-1).
	Als u vaak storing op de telefoonlijn hebt, kunt u proberen de menu-instelling Compatibiliteit op <i>Minimaal</i> te zetten (Raadpleeg <i>Compatibiliteit</i> op pagina 10-12).
	Als u uw machine aansluit op PBX, PABX, ADSL of ISDN, moet u de menu-instelling van de Telefoonlijn aan uw type telefoon aanpassen (Raadpleeg <i>Het Type telefoonlijn instellen</i> op pagina 2-3).
Faxen verzenden	
Kan geen fax versturen	Controleer of de Fax  -toets oplicht (Raadpleeg <i>De Faxmodus instellen</i> op pagina 3-1).
	Vraag de andere partij te controleren of de ontvangende machine over papier beschikt.
	Druk het Verzendrapport af en controleer of er fouten worden gemeld (Raadpleeg <i>Rapporten afdrukken</i> op pagina 7-3).
Op het Verzendrapport staat 'Result:NG' of 'Result:FOUT'.	Er is waarschijnlijk een tijdelijke storing of ruis op de lijn. Probeer de fax opnieuw te verzenden. Als u een bericht via PC-FAX verzendt en op het Verzendingsrapport wordt 'Result:NG' aangegeven, dan beschikt uw machine waarschijnlijk niet meer over geheugen.
	Als u vaak foutmeldingen ontvangt door eventuele storing op de telefoonlijn, kunt u proberen de menu-instelling Compatibiliteit op <i>Minimaal</i> te zetten (Raadpleeg <i>Compatibiliteit</i> op pagina 10-12).
	Als u uw machine aansluit op PBX, PABX, ADSL of ISDN, moet u de menu-instelling van de Telefoonlijn aan uw type telefoon aanpassen (Raadpleeg <i>Het Type telefoonlijn instellen</i> op pagina 2-3).
Slechte verzendkwaliteit.	Probeer de resolutie te wijzigen in <i>Fijn</i> of <i>Superfijn</i> . Maak een kopie om te controleren of de scanner van uw machine goed werkt.
Verticale zwarte lijnen bij het verzenden.	Als de kopie die u hebt gemaakt hetzelfde probleem vertoont, dan is uw scanner verontreinigd (Raadpleeg <i>Routineonderhoud</i> op pagina 10-21).

PROBLEEM	SUGGESTIES
Inkomende Telefoontjes Behandelen	
De machine registreert een spraakverbinding als faxtonen.	Als de functie Fax Waarnemen op machine geactiveerd is, is deze gevoeliger voor geluiden. Uw machine interpreteert misschien per ongeluk bepaalde stemmen of muziek op de lijn als faxtonen van een zendende machine en reageert dan met faxontvangsttonen. Desactiveer de fax door op Stop/Exit te drukken. Probeer dit probleem te vermijden door de functie Fax Waarnemen uit te schakelen (Raadpleeg <i>Fax waarnemen (alleen MFC-3240C)</i> op pagina 4-4 en <i>Fax waarnemen (alleen FAX-1840C)</i> op pagina 4-5).
Een Faxoproep naar de machine overzetten.	Als u bij de machine hebt aangenomen, drukt u op Mono Start en hangt u onmiddellijk op. Als u vanaf een extern of tweede toestel hebt opgenomen, moet u de Faxontvangstcode intoetsen (standaardinstelling is (*51). Hang op zodra uw machine opneemt.
Speciale functies op een enkele lijn.	Als u wisselgesprekken en/of nummerweergave, belmaster, een alarmsysteem of andere speciale diensten op een enkele telefoonlijn met de machine gebruikt, kan dit problemen opleveren bij het versturen of ontvangen van faxen. Bijvoorbeeld: Als u een faxbericht verzendt of ontvangt terwijl er een signaal van één van deze speciale functies op de lijn binnenkomt, kan dit signaal de faxen tijdelijk onderbreken of verstoren. Brother's functie voor Foutencorrectie kan helpen om dit probleem te corrigeren. Deze situatie heeft betrekking op de industrie van telefoonsystemen, en komt veel voor bij apparaten die informatie verzenden en ontvangen over een lijn waarop ook speciale functies worden gebruikt. Als het voor uw bedrijf van essentieel belang is dat ook de kleinste onderbrekingen worden voorkomen, raden wij een afzonderlijke telefoonlijn zonder speciale functies aan.
Problemen met kopiëren	
Kan geen kopie maken	Controleer of de Kopieertoets  brandt (Raadpleeg <i>Kopieermodus instellen</i> op pagina 8-1).
Verticale strepen op de kopieën	Soms ziet u verticale strepen op de kopieën. De scanner reinigen (Raadpleeg <i>De scanner reinigen</i> op pagina 10-21).
Problemen met Scannen (alleen MFC-3240C)	
Tijdens het scannen verschijnen er TWAIN/WIA-fouten.	Zorg dat de TWAIN/WIA-driver van Brother als primaire bron is geselecteerd. Klik in PaperPort® op Scannen in het Bestandsmenu en selecteer de Brother TWAIN/WIA-driver.
Problemen met Software (alleen MFC-3240C)	
Kan software niet installeren of niet printen	Het MFC-Pro Suite Repareren en Installeren programma op de CD-ROM uitvoeren. Dit programma repareert en herinstalleert de software.
'Apparaat Bezet'	Controleer of er op het LCD-scherm van de machine geen foutmelding staat.
'Verbindingsfout'	Als de machine niet op de PC is aangesloten en u de Brother-software start, wordt telkens bij het opnieuw starten van Windows® gemeld dat er geen verbinding kan worden gemaakt met de machine. U kunt dit bericht negeren, of als volgt uitzetten. Dubbelklik op "\tool\warnOff.REG" van de meegeleverde CD-ROM. Dubbelklik op "\tool\WarnOn.REG" op de meegeleverde CD-ROM om het weer in te stellen. De toets Scannen op het bedieningspaneel van de machine werkt niet tot u de PC opnieuw start terwijl de machine is aangesloten.
Andere Problemen	
Taal op het LCD-scherm niet correct	Raadpleeg <i>Wijzigen van de taal op het LCD-scherm</i> op pagina 10-12.

Wijzigen van de taal op het LCD-scherm

U kunt de taal op het LCD-scherm wijzigen.

- 1 Druk op **Menu/Set, 0, 0**.
- 2 Druk op ▲ of ▼ om uw taal te selecteren.
Druk op **Menu/Set**.
- 3 Druk op **Stop/Exit**.

Compatibiliteit

Als u problemen met het verzenden of ontvangen van een fax hebt door mogelijke storing op de telefoonlijn, raden wij u aan de Synchronisatie voor compatibiliteit aan te passen. De machine past de modemsnelheid voor faxhandelingen aan.

- 1 Druk op **Menu/Set, 2, 0, 2**.

2.Compatibel

- 2 Druk op ▲ of ▼ om **Minimaal**, (of **Normaal**) te selecteren.

 Op MFC-3240C kunt u **Hoog** selecteren om terug te keren naar 33600 bps.

Druk op **Menu/Set**.

- 3 Druk op **Stop/Exit**.

-  ■ **Minimaal** verlaagt de modemsnelheid naar 9600 bps. Tenzij er veel ruis op uw telefoonlijn is, kunt u er de voorkeur aan geven het alleen te gebruiken wanneer nodig.
- **Normaal** stelt de modemsnelheid in op 14400 bps.

De afdrukkwaliteit verbeteren

De printkop reinigen

De machine reinigt regelmatig de printkop, teneinde een goede afdrukkwaliteit te garanderen. U kunt het reinigingsproces wanneer nodig handmatig starten.

Als er op de afgedrukte pagina's een horizontale streep door tekst of grafisch werk loopt, dient u de printkop en de inktcartridges te reinigen. U kunt alleen Zwart of drie kleuren tegelijk (Cyaan/Geel/Magenta) of alle vier kleuren tegelijk reinigen.

Bij het reinigen van de printkop wordt inkt verbruikt. Wanneer de kop te vaak wordt gereinigd, wordt er onnodig inkt verbruikt.

Voorzichtig

Raak de printkop NIET aan. Als u de printkop aanraakt, kan hij blijvend worden beschadigd en kan de garantie erop vervallen.

1 Druk op **Ink Management**.

2 Druk op ▲ of ▼ om **Reinigen**.

Druk op **Menu/Set**.

3 Druk op ▲ of ▼ om **Zwarte inkt, Kleur of Allen** te selecteren.

Druk op **Menu/Set**.

De machine begint de printkop te reinigen. Nadat het reinigen is voltooid, zal de machine automatisch weer overschakelen naar de stand standby.



Als u de printkop tenminste vijf keer hebt gereinigd en de afdruk is niet verbeterd, neem dan contact op met uw Brother-leverancier voor onderhoud.

De afdrukkwaliteit controleren

Als er fletse of gestreepte kleuren en tekst verschijnen op uw uitvoer, kunnen enkele spuitmondjes verstopt zijn. U kunt dit controleren door de Testpagina Afdrukkwaliteit te printen en naar het patroon van de spuitmondjes te kijken.

- 1 Druk op **Ink Management**.
- 2 Druk op ▲ of ▼ om **Testafdruk** te selecteren.
Druk op **Menu/Set**.
- 3 Druk op ▲ of ▼ om **Printkwaliteit** te selecteren.
Druk op **Menu/Set**.
- 4 Druk op **Colour Start**.
De machine begint de Testpagina Afdrukkwaliteit te printen.
- 5 Controleer de testpagina om te zien of de kwaliteit goed is aan de hand van de volgende stappen:

Kwaliteit van Kleuren blokken controleren

Op het LCD-scherm wordt het volgende weergegeven:

Kwaliteit OK?

1.Ja 2.Nee

- 6 Controleer de kwaliteit van de vier kleurenblokken op de testpagina.
- 7 Als alle lijnen duidelijk en zichtbaar zijn, drukt u op **1** (Ja) om door te gaan naar Stap 10.

—OF—

Als er zoals hieronder korte lijnen ontbreken, drukt u op **2** (Nee).

OK

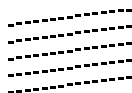

Niet OK

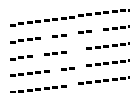

U wordt gevraagd of de afdrukkwaliteit voor zwart en drie kleuren in orde is.

Zwart OK?

1.Ja 2.Nee

- 8 Druk op **2** (Nee) voor zwart of drie kleuren met een probleem.

Start reinigen?

Op het LCD-scherm wordt het volgende weergegeven:

1.Ja 2.Nee

Druk op **1** (Ja).

De machine begint de printkop te reinigen.

- 9 Druk op **Colour Start** wanneer het reinigen is voltooid. De machine zal nu de Testpagina Afdrukkwaliteit nogmaals afdrukken en vervolgens terugkeren naar Stap 5.

- 10 Druk op **Stop/Exit**.

Als er op de Testpagina Afdrukkwaliteit nog steeds inkt ontbreekt, moet u de reinigings- en testafdrukprocedures minimaal vijf keer herhalen. Als er na de vijfde reiniging en testafdruk nog steeds inkt ontbreekt, moet u de inktcartridge met de verstopte kleur vervangen (misschien heeft de inktcartridge meer dan zes maanden in uw machine gezeten of is de uiterste gebruiksdatum die op de verpakking van de cartridge staat, verstreken; het kan ook zijn dat de inkt vóór gebruik niet goed opgeslagen was).

Nadat de inktcartridge is vervangen, dient u deze te controleren door nog een Testpagina Afdrukkwaliteit te maken. Als het probleem niet is verholpen, moet u het reinigen van de printkop en de afdrukprocedures tenminste vijf keer herhalen voor de nieuwe inktcartridge. Als er nog inkt ontbreekt, neem dan contact op met uw Brother-leverancier.

! Voorzichtig

Raak de printkop NIET aan. Als u de printkop aanraakt, kan hij blijvend worden beschadigd en kan de garantie erop vervallen.



Als een spuitmondje van een printkop verstopt is, ziet het geprinte voorbeeld er als volgt uit.



Nadat het spuitmondje van de printkop gereinigd is, zijn de horizontale strepen verdwenen.

De uitlijning controleren.

Het is zelden nodig de uitlijning af te stellen, maar als na het transport van de machine de afgedrukte tekst vlekkerig is of de afbeeldingen flets zijn, kan het zijn dat uitlijning nodig is.

- 1 Druk op **Ink Management**.
- 2 Druk op ▲ of ▼ om **Testafdruk** te selecteren.
Druk op **Menu/Set**.
- 3 Druk op ▲ of ▼ om **Uitlijning** te selecteren.
Druk op **Menu/Set**.
- 4 Druk op **Mono Start** of **Colour Start**.

De machine begint de Uitlijningscontrolepagina af te drukken.

Op het LCD-scherm wordt het volgende weergegeven:

Uitlijning OK?

1.Ja 2.Nee

- 5 Controleer de testafdrukken voor 600 dpi en 1200 dpi om te zien of nummer 5 het beste overeenkomt met nummer 0. Als nummer 5 voor zowel 600 dpi als 1200 dpi het beste overeenkomt met nummer 0, drukt u op **1 (Ja)** om de Uitlijningscontrole te voltooien en verder te gaan met Stap 8.

—OF—

Als één van de andere nummers van de testafdrukken beter overeenkomt voor 600 dpi of 1200 dpi, drukt u op **2 (Nee)** om dat nummer te selecteren.

- 6 Druk voor 600 dpi op het nummer (1-8) van de testafdruk die het beste overeenkomt met nummer 0.
- 7 Druk voor 1200 dpi op het nummer (1-8) van de testafdruk die het beste overeenkomt met nummer 0.
- 8 Druk op **Stop/Exit**.

Het inktvolume controleren

U kunt controleren hoeveel inkt er nog in de cartridge zit.

- 1 Druk op **Ink Management**.
- 2 Druk op ▲ of ▼ om `Inktvolume` te selecteren.
Druk op **Menu/Set**.

- 3 Druk op ▲ of ▼ om de kleur die u wilt controleren te selecteren.

Inktvolume

Op het LCD-scherm wordt het inktvolume weergegeven.

Bk: -□□□■□□□+ ◆

- 4 Druk op **Stop/Exit**.



(alleen MFC-3240CN) U kunt het inktvolume vanaf uw computer controleren (Raadpleeg *MFC Remote Setup* op pagina 4-1 in de softwarehandleiding op de CD-ROM of *MFC Remote Setup (Mac OS® X 10.2.4 of hoger)* (niet beschikbaar voor DCP-110C en DCP-310CN) op pagina 8-43 in de Softwarehandleiding op de CD-ROM).

De machine inpakken en vervoeren

Als u de machine gaat transporteren, gebruik dan het oorspronkelijke verpakkingsmateriaal van de machine. Als u de machine niet goed inpakt, kan uw garantie vervallen.

! Voorzichtig

Het is belangrijk dat u de machine de printkop laat 'parkeren' na een printtaak. Luister goed naar de machine voordat u het apparaat uitschakelt, om te controleren of alle mechanische geluiden zijn gestopt. Indien de u de machine dit parkeerproces niet laat voltooien kan dit leiden tot afdrukproblemen en mogelijke schade aan de printkop.

- 1 Sluit de documentsteun en de documentlade.
- 2 Zet het bovendeksel omhoog in de open stand, totdat deze vergrendeld is.
- 3 Verwijder alle inktcartridges en bevestig de beschermingen (Raadpleeg *De inktcartridges vervangen* op pagina 10-23).

Zorg er bij het aanbrengen van de beschermingen voor dat deze op hun plaats klikken zoals weergegeven in het schema.

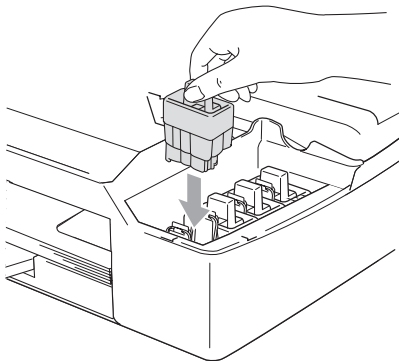

! Voorzichtig

Als u de beschermingen niet kunt vinden, mag u de inktcartridges NIET verwijderen als u de machine gaat vervoeren. Het is van essentieel belang dat tijdens het vervoeren van de machine de beschermingen zijn geplaatst of dat de inktcartridges op hun plaats zitten. Als u het deksel niet kunt vinden en uw machine zonder de inktcartridges vervoert, kan de machine worden beschadigd en de garantie vervallen.

- 4** Sluit het bovendeksel.
- 5** Haal de stekker van de machine uit het telefoonwandcontact en verwijder het telefoonsnoer van de machine.
- 6** Haal het netsnoer van de machine uit het stopcontact.
- 7** Koppel de USB-kabel of LAN-kabel los van de machine, als deze verbonden is.
- 8** Als uw machine over een hoorn beschikt, verwijder deze samen met het telefoonsnoer.
- 9** Verpak de machine in de plastic tas en doe deze in de originele doos met het originele verpakkingsmateriaal.

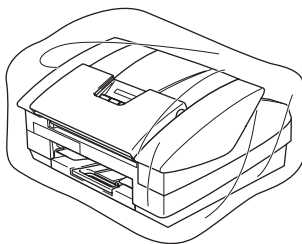

10 Verpak de afgedrukte materialen in de originele doos zoals hieronder aangegeven. Plaats de gebruikte inktcartridges niet in de doos.

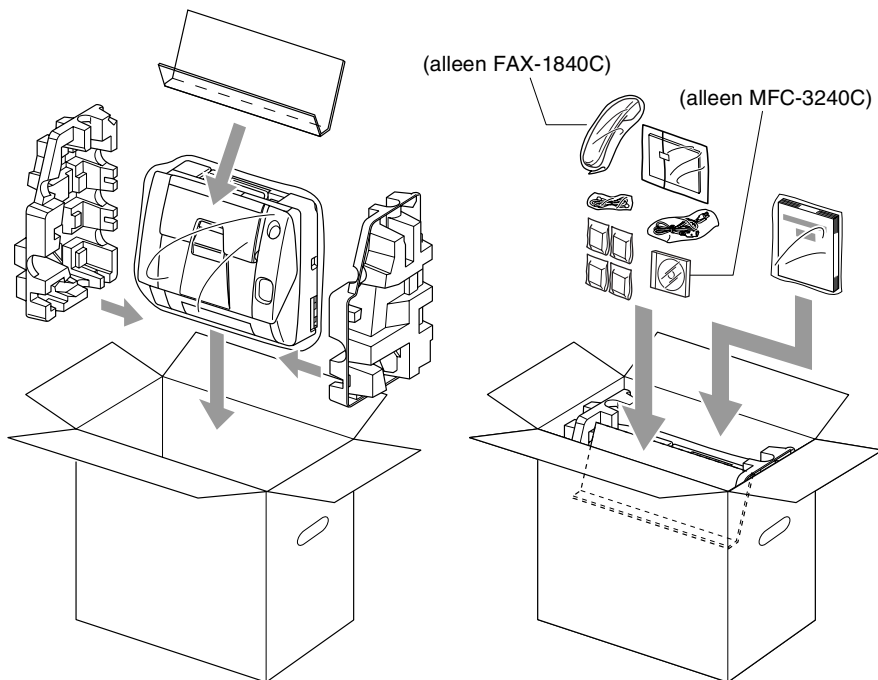

11 Sluit de doos.

Routineonderhoud

De scanner reinigen

Haal de stekker van de machine uit het stopcontact, sluit de documentsteun en de documentlade, en open vervolgens het bovendeksel. Reinig de platte witte plaat en de glazen strook onder de balk met een pluisvrije doek met isopropylalcohol.

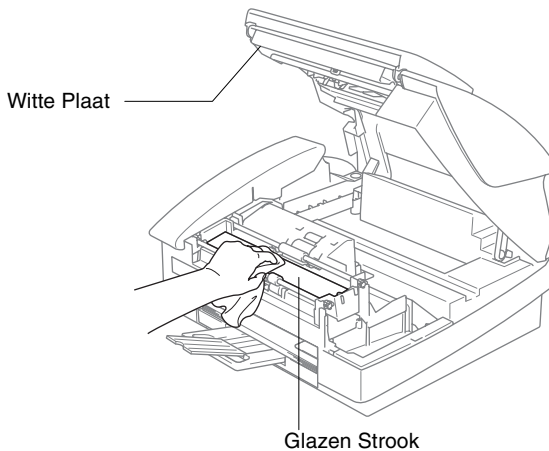

De geleiderol reinigen

WAARSCHUWING

- Haal het netsnoer van de machine uit het stopcontact voordat u de geleiderol reinigt.
- Zorg ervoor dat u de sterwielen voor papierdoorvoer en de codeerfilm niet aanraakt.
- Wanneer u de geleiderol van de machine wilt reinigen, veegt u deze af met een *droge* pluisvrije doek.
- Als er inkt is gemorst op of rondom de geleiderol, zorg er dan voor deze te verwijderen met een zachte, droge, pluisvrije doek.

Codeerfilm

NIET aanraken!

Sterwiel voor papierdoorvoer

NIET aanraken!

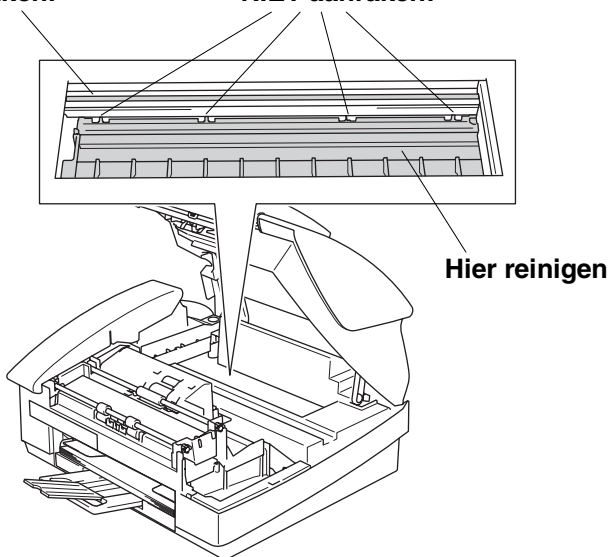

De inktcartridges vervangen

Uw machine is voorzien van een inktstippenteller. De inktstippenteller controleert automatisch het inkniveau in elk van de 4 cartridges. Als de machine ontdekt dat een inktcartridge bijna leeg is, zal de machine u waarschuwen door middel van een melding op het LCD-scherm.

Het LCD-scherm informeert u welke inktcartridge bijna leeg is of vervangen moet worden. Volg de aanwijzingen op het LCD-scherm om de inktcartridges in de juiste volgorde te vervangen.

Ook al informeert de machine u dat er een inktcartridge leeg is, zal er nog een kleine hoeveelheid inkt in de inktcartridge aanwezig zijn. Het is noodzakelijk dat er inkt in de inktcartridge aanwezig blijft om te voorkomen dat de lucht de printkopset uitdroogt en beschadigt.

- 1 Sluit de documentsteun en de documentlade.
- 2 Zet het bovendeksel omhoog in de open stand, totdat deze vergrendeld is.

Als één of meer inktcartridges leeg zijn, bijvoorbeeld Zwart, wordt op het LCD-scherm **Zwart leeg en Open deksel** weergegeven.

- 3 Trek de haak van de inktcartridge naar u toe en verwijder de inktcartridge van de kleur die op het LCD-scherm wordt getoond.

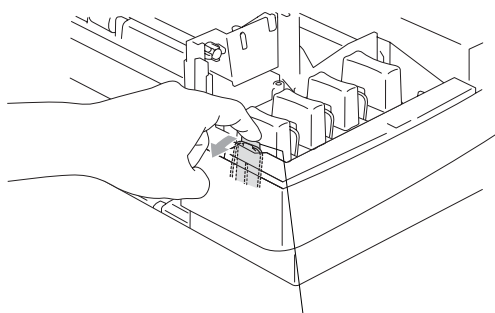

Haak van de
inktcartridge

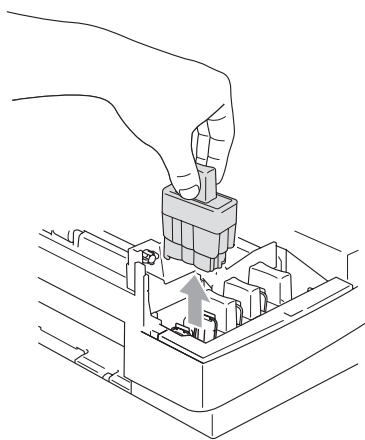

- 4 Open de zak met de nieuwe inktcartridge voor de kleur die op het LCD-scherm wordt getoond, en haal vervolgens de inktcartridge uit de zak.

5 Verwijder de kapjes van de cartridge.



⊘ Raak het gebied dat in de bovenstaande afbeelding wordt aangegeven niet aan.

 Als het deksel van de cartridges loskomt terwijl u de zak opent, zal de cartridge niet beschadigd worden.

6 Elke kleur heeft zijn eigen juiste positie. Houd de inktcartridge rechtop wanneer u deze in de sleuf plaatst. Duw op de inktcartridge totdat de haak eroverheen klikt.

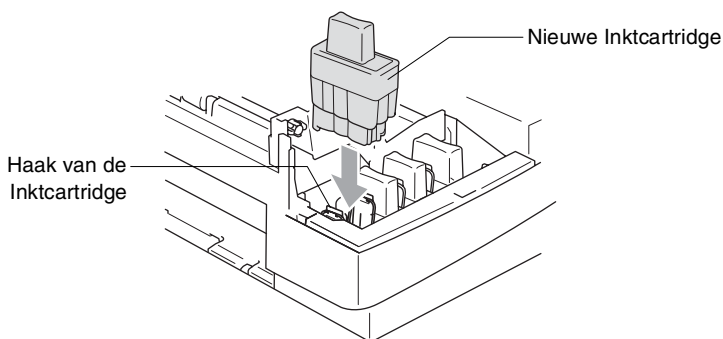

7 Als u een inktcartridge hebt vervangen terwijl de melding *Zwart bijna leeg* op het LCD-scherm werd weergegeven, wordt u gevraagd te bevestigen dat dit een gloednieuwe patroon is. Bijvoorbeeld: *Veranderd? Zwart? 1. Ja 2. Nee*. Voor elke *nieuwe* cartridge die u geïnstalleerd hebt, drukt u op **1** op het numeriek toetsenbord om de inktstippenteller automatisch op nul te zetten voor die kleur. Als de inktcartridge die u hebt geïnstalleerd niet nieuw is, moet u **2** selecteren.



Als u wacht totdat de melding *Zwart leeg* op het LCD-scherm wordt weergegeven, zal de machine de inktstippenteller automatisch op nul zetten.



Als de melding *Installeer zwart* op het LCD-scherm wordt weergegeven nadat u inktcartridges hebt geïnstalleerd, controleer dan of de inktcartridges juist zijn aangebracht.



WAARSCHUWING

Mocht u inkt in uw ogen krijgen, spoel ze dan onmiddellijk met water en raadpleeg een arts als u zich bezorgd maakt.

Voorzichtig

- Verwijder geen inktcartridges, als deze niet vervangen hoeven te worden. Als u dit toch doet, kan dit de hoeveelheid inkt verminderen en weet de machine niet hoeveel inkt er nog in de cartridge zit.
- Raak de houders voor de cartridges niet aan. Als u dat doet, kan de toner vlekken op uw huid achterlaten.
- Als de toner vlekken op uw huid of kleding achterlaat, was deze dan onmiddellijk met zeep of een wasmiddel.
- Als u een inktcartridge op de verkeerde kleurpositie installeert, dan moet u (nadat de cartridge op de juiste plaats is geïnstalleerd) de printkop diverse keren reinigen; pas dan mag u gaan afdrukken, omdat de kleuren dan gemengd waren.
- Installeer een inktcartridge onmiddellijk na het openen in de machine en verbruik deze binnen zes maanden na de installatie. Gebruik ongeopende inktcartridges vóór de uiterste verbruiksdatum die op de cartridgeverpakking vermeld staat.
- De inktcartridge niet openmaken of ermee knoeien, want daardoor kan de cartridge inkt verliezen.
- De multifunctionele machines van Brother zijn ontworpen om te werken met inkt van een bepaalde specificatie, en ze leveren optimale prestaties indien gebruikt met originele inktcartridges van Brother. Brother kan deze optimale prestaties niet garanderen indien inkt of inktcartridges van andere specificaties gebruikt worden. Het gebruik van cartridges anders dan originele cartridges van Brother of het gebruik van cartridges die met inkt van andere merken zijn gevuld, wordt derhalve afgeraden op deze machine. Indien de printkop of enig ander deel van deze machine wordt beschadigd als gevolg van het gebruik van inkt of inktcartridges anders dan originele Brother-producten, dan worden enige reparaties die nodig zijn als gevolg daarvan niet door de garantie gedekt, omdat deze producten incompatibel of ongeschikt zijn voor deze machine.

A Bijlage A

Geavanceerde ontvangsthandelingen

Werken met een tweede toestel

Als u een faxoproep aanneemt op een tweede toestel of op een extern toestel dat is aangesloten op de juiste ingang op de machine, kunt u de oproep door uw machine laten aannemen door de Faxontvangstcode te gebruiken. Als u de Faxontvangstcode *51 intoetst, zal het faxbericht op de machine worden ontvangen (Raadpleeg *Fax waarnemen (alleen MFC-3240C)* op pagina 4-4 of *Fax waarnemen (alleen FAX-1840C)* op pagina 4-5).

Als de machine een normaal telefoontje aanneemt en het dubbele belsignaal geeft om het door u te laten overnemen, toetst u de Code voor het Aannemen van de Telefoon #51 in om het telefoontje op een tweede toestel aan te nemen (Raadpleeg *De F/T-Beltijd instellen (alleen in Fax/Tel-modus)* op pagina 4-3).

Als u een telefoontje aanneemt en er niemand aan het toestel is, betreft het hoogstwaarschijnlijk een inkomende fax.

■ Druk op *51 en wacht op het tjiropende geluid of totdat het LCD-scherm *Ontvangst* weergeeft, pas dan mag u ophangen.

Degene die u opbelt dient te drukken op **Start** om de fax te verzenden.

Fax/Tel-modus

Als de machine in de stand Fax/Tel staat, wordt het dubbele belsignaal gebruikt om aan te geven dat het een normaal telefoontje betreft.

Als u zich bij een tweede toestel bevindt, moet u de hoorn opnemen tijdens het overgaan van de dubbele bel en tussen de twee dubbele belsignalen in drukken op **#51**. Als niemand aan het toestel is of wanneer iemand u een fax wilt zenden, stuurt u de oproep terug naar de machine door te drukken op *** 51**.

Fax/Tel-modus in de energiebesparende stand

Voor FAX-1840C:

Als de machine in de stand Fax/Tel staat en het dubbele belsignaal u op een telefoongesprek attendeert, kunt u alleen antwoorden door de hoorn van de machine op te nemen.

Als u antwoordt *voordat* de machine met het dubbele belsignaal overgaat, kunt het gesprek op een extern of tweede toestel opnemen.

Voor MFC-3240C:

Fax/Tel-modus werkt niet in de energiebesparende stand. De machine zal geen telefoontjes of faxen beantwoorden en blijven rinkelen. Als u zich op een extern of tweede toestel bevindt, neem dan de hoorn van het tweede toestel van de haak om te praten. Als u faxtonen hoort, houd dan de hoorn vast totdat Fax Waarnemen uw machine activeert. Als de andere partij zegt u een fax te willen versturen, activeer dan de machine door te drukken op *** 51**.

Een draadloze externe telefoon gebruiken

Als het basisstation van de draadloze telefoon is aangesloten (zie pagina A-4) en u de draadloze hoorn van het toestel meestal bij u hebt, is het eenvoudiger om de oproepen tijdens de Belvertraging te beantwoorden.

De codes voor afstandsbediening wijzigen

Het is mogelijk dat de Codes voor Afstandsbediening met bepaalde telefoonsystemen niet werken. De voorgeprogrammeerde Faxontvangstcode is *51. De voorgeprogrammeerde Code voor het Aannemen van de Telefoon is #51.



Als de verbinding steeds wordt verbroken wanneer u probeert om op afstand toegang te krijgen tot uw extern antwoordapparaat, is het raadzaam om de Faxontvangstcode en de Code voor het Aannemen van de Telefoon in een andere driecijferige code te veranderen (bijvoorbeeld ### en 999).

- 1 Wanneer het lampje niet groen oplicht, drukt u op  (**Fax**).
- 2 Druk op **Menu/Set, 2, 1, 4**.
- 3 Druk op ▲ of ▼ om Aan (of Uit) te selecteren.
Druk op **Menu/Set**.
- 4 Voer de nieuwe Faxontvangstcode in.
Druk op **Menu/Set**.
- 5 Voer de nieuwe Code voor het Aannemen van de Telefoon in.
Druk op **Menu/Set**.
- 6 Druk op **Stop/Exit**.

4. Afstandscode:

Een extern apparaat op uw machine aansluiten

Een extern toestel aansluiten

U kunt een apart toestel aansluiten, zie onderstaand schema.

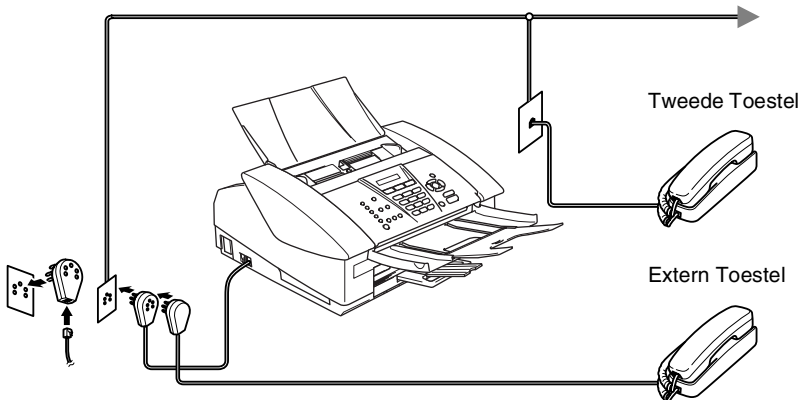

Als u een ANTW.APP. hebt aangesloten, wordt op het LCD-scherm weergegeven Telefoon (alleen MFC-3240C) of Ext.tel in gebr. (alleen FAX-1840C).

Een extern antwoordapparaat (ANTW.APP.) aansluiten

Volgorde

U wilt misschien een extra antwoordapparaat aansluiten. Als u echter een **extern** ANTW.APP. aansluit op dezelfde telefoonlijn als de machine, worden alle gesprekken beantwoord door het ANTW.APP., en "luistert" de machine naar faxtonen. Als er faxtonen klinken, neemt de machine de oproep over en wordt de fax ontvangen. Als hij geen faxtonen hoort, laat de machine het uitgaande bericht continu afspelen door het antwoordapparaat, zodat degene die u belt een bericht kan inspreken.

Het ANTW.APP. moet binnen vier belsignalen antwoorden (de aanbevolen instelling is twee belsignalen). De machine kan de faxtonen pas opvangen, als het antwoordapparaat de oproep heeft beantwoord; met vier belsignalen blijven er slechts 8 tot 10 seconden van faxtonen over voor de aansluitbevestiging. Volg de instructies in dit handboek voor het opnemen van uw uitgaand bericht nauwkeurig op. Wij raden af om op uw extern antwoordapparaat de functie bespaarstand te gebruiken, als het meer dan vijf keer overgaat.



Als niet al uw faxen worden ontvangen, dient u de instelling Belvertraging op uw extern ANTW.APP.te verlagen.

- ⊘ U mag geen ANTW.APP. op een andere plaats op dezelfde telefoonlijn aansluiten.

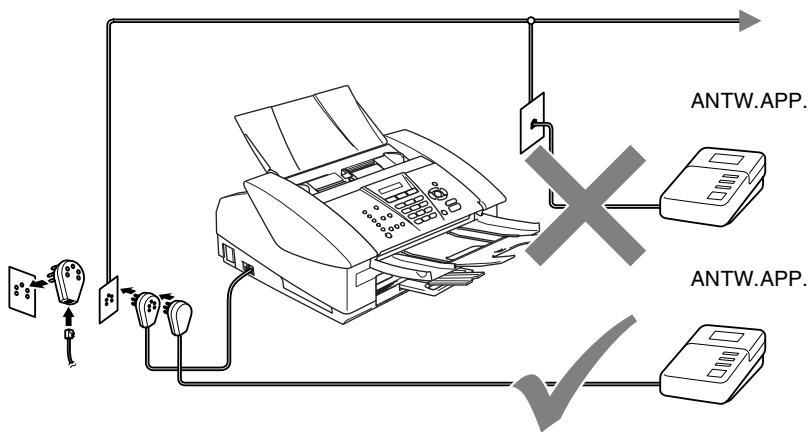

Als u een ANTW.APP. hebt aangesloten, wordt op het LCD-scherm weergegeven *Telefoon* (alleen MFC-3240C) of *Ext.tel in gebr.* (alleen FAX-1840C).

Aansluitingen

Het externe ANTW.APP. moet zijn aangesloten zoals boven aangegeven

- 1** Stel uw ANTW.APP. in op één of twee belsignalen (de instelling voor de Belvertraging van de machine is niet van toepassing).
- 2** Het uitgaand bericht op uw extern ANTW.APP. opnemen.
- 3** Activeer het ANTW.APP.
- 4** Stel de Ontvangstmodus in op *Telefoon/Beantw..*
(Raadpleeg *De ontvangstmodus kiezen* op pagina 4-1)

Een uitgaand bericht op een extern ANTW.APP. opnemen

Tijdsplanning is van essentieel belang wanneer u dit bericht opneemt. Het bericht bepaalt de wijze waarop de handmatige en automatische faxontvangst verloopt.

1 Neem 5 seconden stilte op aan het begin van uw bericht (dit geeft uw machine de gelegenheid om bij automatische faxtransmissies de faxtonen te horen voordat deze stoppen).

2 Wij adviseren u het bericht te beperken tot 20 seconden.

 Wij raden u aan om aan het begin van uw uitgaand bericht eerst een stilte van 5 seconden op te nemen, omdat de machine geen faxtonen kan horen over een resonerende of luide stem. U kunt proberen om deze pauze weg te laten, maar als uw machine problemen heeft met de ontvangst, dient u het uitgaand bericht opnieuw op te nemen en deze pauze in te lassen.

Aansluiting op meerdere lijnen (PBX)

De meeste kantoren gebruiken een centraal telefoonsysteem. Hoewel het vaak relatief eenvoudig is om de machine aan te sluiten op een PBX-systeem (Private Branch Exchange), raden wij u toch aan om contact op te nemen met het bedrijf dat uw telefoonsysteem heeft geïnstalleerd en hen te vragen de machine voor u aan te sluiten. We adviseren u de machine op een aparte lijn aan te sluiten.

Als de machine moet worden aangesloten op een systeem met meer lijnen, vraag uw installateur dan om de machine op de laatste lijn in het systeem aan te sluiten. Zo voorkomt u dat het apparaat wordt geactiveerd telkens wanneer er een telefoongesprek wordt ontvangen.

Als u de machine installeert om met een PBX te laten werken

- 1** We garanderen niet dat het apparaat onder alle omstandigheden naar behoren met PBX werkt. Neem bij problemen in eerste instantie contact op met het bedrijf dat uw centrale verzorgt.
- 2** Als alle inkomende telefoontjes door een telefonist(e) worden beantwoord, is het raadzaam de Ontvangstmodus in te stellen op *Handmatig*. Alle inkomende telefoontjes worden dan in eerste instantie als telefoongesprekken beschouwd.

Speciale functies op uw telefoonlijn

Als u functies zoals Voicemail, Wisselgesprek, Wisselgesprek/Nummerweergave, BelMaster, een antwoordapparaat, een alarmsysteem of een andere speciale functie op één telefoonlijn hebt, kan dit problemen veroorzaken bij de werking van uw machine (Raadpleeg *Speciale functies op een enkele lijn*. op pagina 10-11).

B Bijlage B

Programmeren op het scherm

Uw machine is zodanig ontworpen dat zij eenvoudig te gebruiken is voor programmering op het LCD-scherm, met behulp van de navigatietoetsen. Programmeren op het scherm is uiterst eenvoudig en helpt u alle functies van uw machine optimaal te benutten.

Aangezien de programmering op het LCD-scherm plaatsvindt, hebben wij stap voor stap meldingen op het scherm gecreëerd om u te helpen uw machine te programmeren. U hoeft alleen de aanwijzingen op te volgen die u door de menuselecties en de programmeeropties leiden.

Menutabel

U kunt uw machine waarschijnlijk zonder deze Gebruikershandleiding programmeren, wanneer u de Menutabel gebruikt die op pagina B-3 begint. Deze pagina's helpen u de menuselecties en -opties te begrijpen die u vindt in de programma's van de machine.







U kunt instellingen maken door op de toets **Menu/Set** te drukken en het betreffende menunummer met behulp van de kiestoetsen in te voeren.

Als u bijvoorbeeld *Faxresolutie* wilt instellen op *Fijn*:
Druk op **Menu/Set, 2, 2, 2** en **▲** of **▼** om *Fijn* te selecteren.
Druk op **Menu/Set**.

Opslag in geheugen

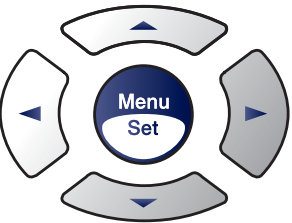
Bij een stroomstoring zullen de menu-instellingen niet verloren gaan, omdat deze permanent zijn opgeslagen. Tijdelijke instellingen (zoals instellingen voor Contrast, de Internationale Modus, enz.) gaan wel verloren. U zult waarschijnlijk ook de datum en de tijd opnieuw moeten instellen.

Navigatietoetsen

		Het menu openen Naar volgende menuniveau Optie accepteren
		Door huidig menuniveau bladeren
		Terug naar vorig menuniveau
		Menu afsluiten

U kunt de programmeermodus openen door op **Menu/Set** te drukken.

Wanneer u het menu hebt geopend, kunt u het op het LCD-scherm doorbladeren.

Druk op **1** voor het Algemene Instelmenu

1.Standaardinst.

—OF—

Druk op **2** voor het Faxmenu

2.Fax

—OF—

Druk op **3** voor het Kopieermenu

3.Kopie

⋮

Druk op **0** voor de Voorbereidende Instelling

0.Stand.instel.

U kunt sneller door ieder menuniveau bladeren door op de betreffende pijl (omhoog/omlaag) te drukken: ▲ of ▼.

Selecteer een optie door op **Menu/Set** te drukken, wanneer die optie op het LCD-scherm verschijnt.

Het LCD-scherm geeft dan het volgende menuniveau weer.

Druk op ▲ of ▼ om naar uw volgende menuselectie te bladeren.

Druk op **Menu/Set**.

Nadat u een optie hebt ingesteld, wordt op het LCD-scherm de melding *Geaccepteerd* weergegeven.

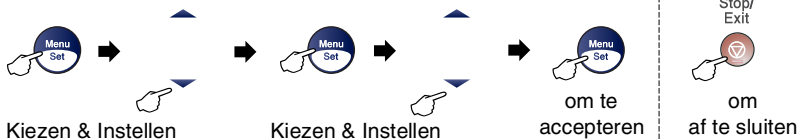

Hoofdmenu	Submenu	Menuselecties	Opties	Omschrijvingen	Pagina	
1. Standaardinst.	1. Tijdklokstand	—	5 Min. 2 Min. 1 Min. 30 Sec. (standaard voor MFC-3240C) 0 Sec. (standaard voor FAX-1840C) Uit	Hiermee kunt u de tijd instellen om terug te keren naar de Faxmodus.	2-4	
	2. Papiersoort	—	Normaal Inkjet Glossy Transp.	Hiermee kunt u de papiersoort in de papierlade instellen.	2-6	
	3. Papierformaat	—	Letter Legal A4 A5 10x15cm	Hiermee kunt u het papierformaat in de papierlade instellen.	2-6	
	4. Volume	1. Belvolume	—	Hoog Half Laag Uit	Hiermee kunt u het belvolume aanpassen.	2-7
		2. Waarsch. toon	—	Hoog Half Laag Uit	Hiermee kunt u het volume van het geluidssignaal aanpassen.	2-7
		3. Luidspreker	—	Hoog Half Laag Uit	Hiermee kunt u het volume van de luidspreker aanpassen.	2-8
	5. Aut. zomertijd	—	Aan Uit	De Zomertijd wordt automatisch ingesteld.	2-8	



De fabrieksinstellingen staan Vetgedrukt.

Hoofdmenu	Submenu	Menuselecties	Opties	Omschrijvingen	Pagina
1.Standaardinst. (vervolg)	6.Bespaarstand	—	Aan Uit	Aanpassing van de toets Energiebesparing om in de energiebesparende stand geen faxen te ontvangen.	1-6
	7.LCD Contrast	—	Licht Donker	Contrast van het LCD-scherm afstellen.	2-8
2.Fax	1.Ontvangstmenu (alleen in Faxmodus)	1.Belvertraging	02-10 (02)	De belvertraging bepaalt hoe vaak de telefoon overgaat voordat de machine opneemt in de stand Alleen Fax of Fax/Tel.	4-2
		2.F/T Beltijd	70 Sec. 40 Sec. 30 Sec. 20 Sec.	Instelling van het dubbele belseinmaal in de stand Fax/Tel, om een normaal telefoontje te signaleren.	4-3
		3.Fax Waarnemen	Aan Half (alleen FAX-1840C) Uit	Faxberichten worden ontvangen zonder op de toets Mono Start of Colour Start te drukken.	4-4
		4.Afstandscodes:	Aan (*51, #51) Uit	U kunt alle telefoontjes op een tweede of een extern toestel aannemen en deze codes gebruiken om de machine te activeren of desactiveren. U kunt deze codes wijzigen.	A-3
		5.Auto reductie	Aan Uit	Als deze functie is geactiveerd, wordt een inkomend faxbericht verkleind afgedrukt.	4-6
		6.Geh. ontvangst	Aan Uit	Hiermee worden alle inkomende faxen automatisch in het geheugen opgeslagen, als het papier op is.	4-7
		7.Ontvang Pollen	Stand. Beveilig Tijdklok	Hiermee stelt u uw machine in om faxberichten van een andere faxmachine op te vragen (pollen).	4-8



De fabrieksinstellingen staan Vetgedrukt.

Hoofdmenu	Submenu	Menuselecties	Opties	Omschrijvingen	Pagina
2.Fax (vervolg)	2.Verzendmenu (alleen in Faxmodus)	1.Contrast	Auto Licht Donker	Hiermee kunt u de faxen die u verzendt lichter of donkerder maken.	3-6
		2.Faxresolutie	Standaard Fijn Superfijn Foto	Hiermee kunt u de standaardresolutie voor uitgaande faxen instellen.	3-7
		3.Tijdklok	—	Instellen in 24-uursformaat van de dag, om hoe laat uitgestelde faxberichten moeten worden verzonden.	3-13
		4.Verzamelen	Aan Uit	Hiermee worden de uitgestelde faxen tegelijkertijd in één transmissie naar hetzelfde faxnummer verzonden.	3-14
		5.Direct Verzend	Uit Aan Alleen deze fax	U kunt een fax verzenden zonder het geheugen te gebruiken.	3-9
		6.Verzend Pollen	Stand. Beveilig	Hiermee kunt u het document op uw machine instellen, zodat een andere faxmachine dit kan opvragen.	3-15
		7.Internationaal	Aan Uit	Als u problemen hebt met het internationaal verzenden van faxen, zet dit dan op Aan.	3-12
	3.Kiesgeheugen	1.Directkies		Hiermee kunt u Eéntoetsnummers opslaan, zodat u kunt kiezen door slechts op één toets (en Start) te drukken.	5-1
		2.Snelkies	—	Hiermee kunt u Snelkiesnummers opslaan, zodat u kunt kiezen door slechts op een paar toetsen (en Start) te drukken.	5-2
		3.Groepsinstell.	—	Hiermee kunt u een Groepsnummer instellen dat wordt gebruikt voor het Groepsverzenden.	5-4



De fabrieksinstellingen staan Vetgedrukt.

Hoofdmenu	Submenu	Menuselecties	Opties	Omschrijvingen	Pagina	
2.Fax (vervolg)	4.Kies rapport	1.Verz.rapport	Aan Aan+Beeld Uit Uit+Beeld	Hier stelt u in wanneer het Verzendrapport en het Journaal worden afgedrukt.	7-1	
		2.Journaal per.	Om de 7 dagen Om de 2 dagen Om de 24 uur Om de 12 uur Om de 6 uur Na 50 faxen Uit		7-2	
	5.Afstandsopties	1.Drzzenden/ Opsln	Uit Fax Doorzenden Fax Opslaan	Hiermee kunt u de machine instellen om faxberichten door te zenden of binnenkomende faxen in het geheugen op te slaan (zodat u ze op kunt opvragen wanneer u niet bij uw machine bent).	6-2	
		2.Afst. bediening	---*		U moet uw eigen code instellen voor de Afstandsbediening.	6-3
		3.Print document	—		Hiermee worden inkomende faxen die in het geheugen zijn opgeslagen geprint.	4-7
	6.Rest. jobs	—	—	Hiermee kunt u controleren welke taken er in het geheugen zitten en geselecteerde taken annuleren.	3-10	
	0.Diversen	1.TX-slot	—	—	De meeste functies zijn geblokkeerd, behalve het ontvangen van faxberichten.	3-17
		2.Compatibel	Hoog (alleen MFC-3240C) Normaal Minimaal	—	Synchronisatie voor verzendproblemen aanpassen.	10-12



De fabrieksinstellingen staan Vetgedrukt.

Hoofdmenu	Submenu	Menuselecties	Opties	Omschrijvingen	Pagina	
3.Kopie	1.Kwaliteit	—	Fijn Norm Snel	Selecteert de Kopieerresolutie voor uw type document.	8-11	
	2.Helderheid	—	- □□□□ ■ + - □□□□ □ + - □□□□ □ + - □■□□□ + - ■□□□□ +	Hiermee kunt u de helderheid instellen.	8-11	
	3.Contrast	—	- □□□□ ■ + - □□□□ □ + - □□□□ □ + - □■□□□ + - ■□□□□ +	Hiermee kunt het contrast voor de kopieën aanpassen.	8-12	
	4.Pas kleur aan	1.Rood		R:- □□□□ ■ + R:- □□□□ □ + R:- □□□□ □ + R:- □■□□□ + R:- ■□□□□ +	Hiermee kunt u de hoeveelheid Rood in kopieën aanpassen.	8-12
		2.Groen		G:- □□□□ ■ + G:- □□□□ □ + G:- □□□□ □ + G:- □■□□□ + G:- ■□□□□ +	Hiermee kunt u de hoeveelheid Groen in kopieën aanpassen.	
		3.Blauw		B:- □□□□ ■ + B:- □□□□ □ + B:- □□□□ □ + B:- □■□□□ + B:- ■□□□□ +	Hiermee kunt u de hoeveelheid Blauw in kopieën aanpassen.	
	4.Print lijsten	1.Helplijst	—	—	U kunt deze lijsten en rapporten printen.	7-3
2.Kieslijst		—	—			
3.Faxjournaal		—	—			
4.Verzendrapport		—	—			



De fabrieksinstellingen staan Vetgedrukt.

Hoofdmenu	Submenu	Menuselecties	Opties	Omschrijvingen	Pagina
0.Stand. instel.	1.Ontvangstmodus	—	Alleen Fax Fax/Tel Telefoon/Beantw. Handmatig	U kunt de ontvangstmodus kiezen die het beste aan uw eisen voldoet.	4-1 4-2
	2.Datum/Tijd	—	—	De datum en de tijd komen op het LCD-scherm en op de kopteksten van de verzonden faxen te staan.	2-1
	3.Stations-ID	—	Fax: Naam:	Voer de naam en het faxnummer in die op elke faxpagina moeten worden afgedrukt.	2-2
	5.Tel lijn inst	—	Normaal ISDN PBX ADSL	Selecteer het type telefoonlijn.	2-3
	0.Taalkeuze	—	Nederlands Frans Engels	Hiermee kunt u de meldingen op het LCD-scherm in een andere taal weergeven.	10-12



De fabrieksinstellingen staan Vetgedrukt.

Tekst invoeren

Bij het instellen van bepaalde menuselecties, zoals de Stations-ID, moet u wellicht tekst in de machine invoeren. Boven de meeste cijferstoetsen staan drie of vier letters. Boven de stoetsen **0**, **#** en ***** staan geen letters, omdat deze stoetsen voor speciale tekens gebruikt worden.

Door meerdere malen op de desbetreffende cijferstoets te drukken, kunt u het gewenste teken kiezen.

Druk op Toets	1 X	2 X	3 X	4 X
2	A	B	C	2
3	D	E	F	3
4	G	H	I	4
5	J	K	L	5
6	M	N	O	6
7	P	Q	R	S
8	T	U	V	8
9	W	X	Y	Z

Spaties invoeren

Als u een spatie in het faxnummer wilt invoegen, drukt u één keer op ► tussen de cijfers. Om een spatie in de naam in te voegen, twee keer drukken op ► tussen de tekens.

Corrigeren

Als u een letter fout ingevoerd hebt en deze wilt corrigeren, druk dan op ◀ om de cursor onder het fout ingevoerde teken te zetten. Druk vervolgens op **Stop/Exit**. Alle letters die boven en rechts van de cursor staan, worden nu verwijderd. U kunt nu het juiste teken invoeren. U kunt ook teruggaan en foutieve letters overtypen.

Letters herhalen

Als u een teken wilt invoeren dat op dezelfde stoets als het vorige teken staat, dan drukt u op ► om de cursor een plaats verder te zetten en drukt u daarna opnieuw op de stoets.

Speciale tekens en symbolen

Druk op *****, **#** of **0**, en druk vervolgens op **◀** of **▶** om de cursor onder het gewenste teken of symbool te zetten. Druk vervolgens op **Menu/Set** om het te selecteren.

Druk op ***** voor (spatie) ! " # \$ % & ' () * + , - . / €

Druk op **#** voor : ; < = > ? @ [] ^ _

Druk op **0** voor Ä Ë Ö Ü À Ç È É 0

V Verklarende woordenlijst

ADF (automatische documentinvoer) Het document kan in de ADF worden geplaatst, waarbij iedere pagina om beurten automatisch wordt gescand.

Afstandsbediening De mogelijkheid om via een toetstelefoon toegang krijgen tot uw machine.

ANTW.APP. (antwoordapparaat) U kunt een extern antwoordapparaat op uw machine aansluiten.

Autom. Verkleinen Als deze functie is geactiveerd, wordt een inkomend faxbericht verkleind afgedrukt.

Automatisch Opnieuw Kiezen Een functie waarmee uw machine het laatste faxnummer na vijf minuten opnieuw kan kiezen, als de fax niet kon worden verzonden omdat de lijn bezet was.

Automatisch verzenden (alleen FAX-1840C) Een fax verzenden zonder de hoorn van de machine op te nemen.

Automatisch verzenden (alleen MFC-3240C) Een fax verzenden zonder de hoorn van een externe telefoon op te nemen.

Belvertraging Het aantal keren dat de bel overgaat, voordat de machine de oproep beantwoordt in de stand `Alleen Fax en Fax/Tel.`

Belvolume Instelling van het volume van het belsignaal van de machine.

Coderingsmethode Methode voor het coderen van de informatie in een document. Alle faxmachines dienen de minimum standaard Modified Huffman (MH) te gebruiken. Uw machine is uitgerust met betere compressiemethodes, Modified Read (MR), Modified Modified Read (MMR) en JPEG, die werken als de ontvangende machine over dezelfde mogelijkheden beschikt.

Communicatiefout (of Comm. Fout) Een fout tijdens het verzenden of ontvangen van een fax, meestal veroorzaakt door ruis of statische elektriciteit op de lijn.

Compatibiliteitsgroep De mogelijkheid van een faxapparaat om met een ander faxapparaat te communiceren. Tussen de ITU-T-Groepen is compatibiliteit verzekerd.

Contrast Instelling om te compenseren voor donkere of lichte documenten. Faxen of kopieën van donkere documenten worden lichter en omgekeerd.

Direct Verzenden Als het geheugen vol is, kunt u faxen onmiddellijk verzenden.

ECM (Modus Foutencorrectie) Deze functie controleert tijdens een faxtransmissie of er fouten optreden en verzendt de pagina's met fouten opnieuw.

Eéntoetsnummer Toetsen op het bedieningspaneel van de machine waarin u nummers kunt opslaan voor het snel kiezen. U kunt een tweede nummer op iedere toets programmeren door de toets **Shift** samen met het Eéntoetsnummer ingedrukt te houden.

Extern toestel Een ANTW.APP. (antwoordapparaat) of telefoon die op uw machine is aangesloten.

F/T-Beltijd Het aantal keren dat de Brother machine overgaat om u te waarschuwen dat u een normaal telefoongesprek moet beantwoorden (wanneer de Ontvangstmodus op Fax/Tel staat).

Fax Doorzenden Met deze functie wordt een ontvangen fax die in het geheugen is opgeslagen, doorgestuurd naar een ander, vooraf geprogrammeerd nummer.

Fax Opslaan U kunt faxen in het geheugen opslaan.

Fax Waarnemen Deze functie zorgt ervoor dat uw machine toch op faxtonen reageert, als u de telefoon aanneemt en het een faxoproep blijkt te zijn.

Fax/Tel In deze stand kunt u faxen en telefoontjes ontvangen. Gebruik deze stand niet, als u een antwoordapparaat (ANTW.APP.) hebt aangesloten.

Faxjournaal In het journaal staat informatie over de laatste 200 faxberichten die zijn ontvangen en verzonden. TX betekent Verzonden. RX betekent Ontvangen.

Faxontvangstcode Toets deze code in (* 5 1) als u een faxoproep aanneemt op een extern of een tweede toestel.

Faxtonen De speciale tonen (geluidssignalen) die een faxmachine tijdens automatische transmissies uitzendt om de ontvangende machine te laten weten dat het een faxtransmissie betreft.

Faxtonen De tonen die tijdens het verzenden en ontvangen van faxen door de faxmachines worden uitgezonden.

Fijne resolutie Resolutie is 203 x 196 dpi. Wordt gebruikt voor afdrukken met kleine lettertjes en diagrammen.

Fotoresolutie Een instelling van de resolutie die verschillende grijsntinten gebruikt, zodat foto's optimaal worden gereproduceerd.

Gebruikersinstellingen Een afgedrukt rapport met de huidige instellingen van de machine.

Grijsntinten De grijsntinten die beschikbaar zijn voor het kopiëren en faxen van foto's.

Groepsnummer Een combinatie van Eéntoets- en Snelkiesnummers die zijn opgeslagen onder een Eéntoetsnummer of een Snelkieslocatie en die gebruikt worden voor het Groepsverzenden.

Groepsverzenden De mogelijkheid om één en hetzelfde faxbericht naar meer locaties zenden.

Handmatig faxen verzenden Wanneer u de hoorn van de machine (alleen FAX-1840C) of van het externe toestel opneemt, kunt u de faxontvangsttonen van het ontvangende faxapparaat horen voordat u op **Mono Start** of **Colour Start** drukt om met verzenden te beginnen.

Helderheid Verandering van de Helderheid maakt de hele afbeelding lichter of donkerder.

Helplijst Een afdruk van de complete Menutabel, die u kunt gebruiken om uw machine te programmeren wanneer u de Gebruikershandleiding niet bij de hand hebt.

Internationale Modus In deze stand worden de faxtonen tijdelijk gewijzigd om ruis en statische elektriciteit op internationale telefoonlijnen te onderdrukken.

Journaalperiode De vooraf geprogrammeerde regelmaat waarmee de Faxjournalen automatisch worden geprint. U kunt het Faxjournaal desgewenst ook op elk ander tijdstip printen, zonder deze instelling op te heffen.

LCD-scherm (liquid crystal display) Dit is het schermje op uw machine waarop tijdens het Programmeren op het Scherm meldingen verschijnen. Wanneer de machine inactief is, worden op dit schermje de datum en de tijd aangegeven.

OCR (optical character recognition) (alleen MFC-3240C) De meegeleverde software ScanSoft® OmniPage® zet een afbeelding van tekst om in tekst met een bewerkbaar formaat.

Ontvangst zonder Papier Als deze functie is geactiveerd en het papier in uw machine is op, worden ontvangen faxen in het geheugen van de machine opgeslagen.

Pauze Hiermee kunt u een pauze van 3,5 seconden in een Eéntoetsnummers en Snelkiesnummers invoeren. Druk zo vaak op **Redial/Pauze** als het aantal pauzes dat u wilt inlassen.

Pollen Het proces waarbij een faxmachine een andere faxmachine opbelt en daar faxberichten opvraagt.

Programmeermodus De programmeermodus waarmee u de instellingen van uw machine kunt wijzigen.

Reserveafdruk Uw machine drukt een afschrift af van alle ontvangen faxen die in het geheugen werden opgeslagen. Dit is voor alle zekerheid, zodat u geen berichten verliest tijdens een stroomstoring.

Resolutie Het aantal verticale en horizontale lijnen per inch. Zie ook: Standaard, Fijn, Superfijn en Foto.

Resterende taken U kunt controleren welke taken nog in het geheugen staan en deze taken afzonderlijk annuleren.

Scannen (alleen MFC-3240C) De procedure waarmee een elektronische afbeelding van een papieren document naar uw computer wordt verzonden.

Snelkieslijst Een lijst van namen en nummers die zijn opgeslagen in het geheugen voor Eéntoets- en Snelkiesnummers. De nummers staan in numerieke volgorde in de lijst.

Snelkiezen Een voorgeprogrammeerd nummer dat u snel kunt kiezen. U moet drukken op **Search/Speed Dial**, #, de tweecijferige code, en **Mono Start** of **Colour Start** om het kiezen te starten.

Standaardresolutie 203 x 97 dpi. Wordt gebruikt voor tekst van normaal formaat en biedt de snelste transmissie.

Stations-ID De opgeslagen informatie die bovenaan gefaxte pagina's verschijnt. Het bevat de naam en het faxnummer van de verzender.

Superfijne resolutie 392 x 203 dpi. Ideaal voor kleine afdrukken en lijntekeningen.

Taak Annuleren Annuleert een geprogrammeerde taak, zoals Uitgestelde Fax of Polling.

Tijdelijke instellingen Voor elke faxtransmissie en kopie kunt u bepaalde opties selecteren zonder de standaardinstellingen te wijzigen.

Toegangscode op Afstand Uw eigen viercijferige code (--- *) waarmee u uw machine kunt bellen en vanaf een ander toestel toegang tot uw machine kunt krijgen.

Transmissie Het vanaf uw machine over de telefoonlijn verzenden van faxen naar een andere faxmachine.

Tweede toestel Een telefoontoestel met hetzelfde nummer als de fax, maar dat op een afzonderlijk contact is aangesloten.

Tweevoudige Werking Uw machine kan uitgaande faxen of geprogrammeerde taken in het geheugen scannen, terwijl ze een fax aan het verzenden is of een binnenkomende fax aan het ontvangen of printen is.

Uitgestelde Fax Een fax die op een gespecificeerd later tijdstip van die dag wordt verzonden.

Verzamelzending (alleen zwart-witfaxen) Om kosten te besparen worden alle uitgestelde faxen naar hetzelfde faxnummer in één verzending verzonden.

Verzendrapport Dit is een lijst voor iedere transmissie met gegevens zoals datum, tijd en nummer.

Volume Waarschuwingston Instelling van het volume van het geluidssignaal dat u telkens hoort wanneer u een toets indrukt of een vergissing maakt.

Zoeken Een elektronische lijst van Eéntoetsnummers, Snelkiesnummers en Groepsnummers. De nummers staan in alfabetische volgorde in de lijst.

Productomschrijving

Algemeen

Geheugencapaciteit	8 MB
Automatische Documentinvoer (ADF)	Max. 20 pagina's Temperatuur: 20°C - 30°C Vochtigheid: 50% - 70% Papier: 80 g/m ² A4-formaat
Papierlade	100 vel 80 g/m ²
Printertype	Inkjet
Afdrukmethode	Piëzo met 74 × 5 spuitmondjes
LCD (Liquid Crystal Display)	16 tekens × 1 regel
Stroombron	120V AC 50/60Hz (220 - 240V 50/60Hz)
Stroomverbruik	(FAX-1840C) Energiebesparende Stand: Minder dan 4 Wh Stand-by: 8 Wh of minder In bedrijf: 23 Wh of minder (MFC-3240C) Energiebesparende Stand: Minder dan 4 Wh Stand-by: 8 Wh of minder In bedrijf: 23 Wh of minder

Afmetingen

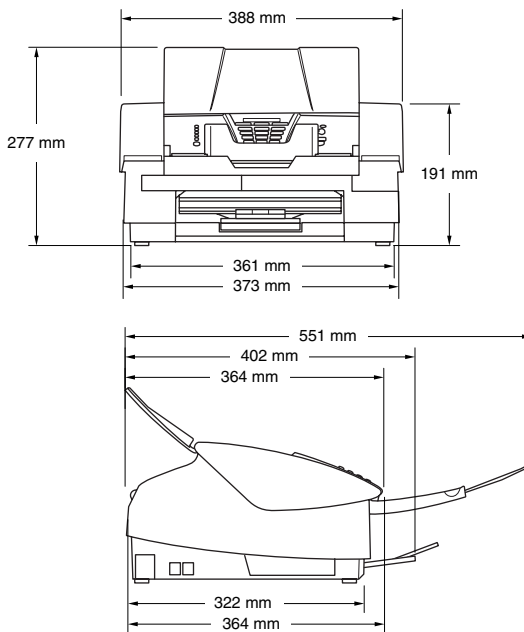

Gewicht

5 kg

Geluidsemissie

In bedrijf: 42,5 tot 51 dB*

* Het is afhankelijk van de omstandigheden waarin wordt afgedrukt

Temperatuur

In bedrijf: 10 - 35°C

Beste

Afdrukkwaliteit: 20 - 33°C

Vochtigheid

In bedrijf: 20 tot 80% (niet condenserend)

Beste

Afdrukkwaliteit: 20 tot 80% (niet condenserend)

Afdrukmedia

Papierinvoer

Papierlade

- **Papiersoort:**
Normaal papier, inkjetpapier (gecoat papier), glanzend papier*², transparanten*^{1*2} en enveloppen
- **Papierformaat:**
Letter, Legal*³, Executive, A4, A5, A6, JIS_B5, enveloppen (commerciaal No.10, DL, C5, Monarch, JE4), Fotokaart, Indexkaart en Briefkaart.
Voor meer informatie, raadpleeg *Gewicht, dikte en capaciteit papier* op pagina 1-12.
- **Maximale capaciteit papierlade:** Circa 100 vel van 80 g/m² normaal papier.

Papieruitvoer

Maximaal 50 vel Letter (A4) normaal papier (met de bedrukte zijde naar boven in de uitvoerpapierlade afgelegd)*²

*¹ Gebruik alleen transparanten die worden aanbevolen voor inkjetprinters.

*² Voor glanzend papier of transparanten raden wij u aan om de bedrukte pagina's direct nadat ze zijn afgelegd van de uitvoerpapierlade te nemen, teneinde vlekken te voorkomen.

*³ Legal-papier kan niet in de uitvoerpapierlade worden geplaatst.

Kopiëren

Kleur/Mono

Kleur/Zwart

Documentgrootte

Breedte ADF: 89 mm tot 216 mm

Hoogte ADF: 127 mm tot 356 mm

Kopieersnelheid

Mono

Maximaal 17 pagina's/minuut (Letter/A4-papier)*

Kleur

Maximaal 11 pagina's/minuut (Letter/A4-papier)*

* Exclusief de tijd nodig om het papier in te voeren.

Gebaseerd op het standaardpatroon van Brother. (Snelle modus/Stapelkopiëren)

Kopieersnelheid is afhankelijk van de complexiteit van het document.

Meerdere Kopieën

Sets van max. 99 pagina's

Vergroten/Verkleinen

25% tot 400% (in stappen van 1%)

Resolutie

Max. 600 x 1200 dpi kopieerresolutie voor normaal papier, inkjet of glanzend papier en max. 1200 x 1200 dpi voor OHP/transparanten

Fax

Compatibiliteit	ITU-T Groep 3
Coderingssysteem	MH/MR/MMR/JPEG
Modemsnelheid	Automatische Uitwijk 14400 bps (FAX-1840C) 33600 bps (MFC-3240C)
Documentgrootte	Breedte ADF: 89 mm tot 216 mm Hoogte ADF: 127 mm tot 356 mm
Scanbreedte	208 mm
Afdrukbreedte	204 mm
Grijstinten	256 niveaus
Pollingtypen	Standard, Secure, Timer, Sequential: (uitsluitend zwart-wit)
Contrastregeling	Automatisch/Licht/Donker (handmatig instellen)
Resolutie	<ul style="list-style-type: none">• Horizontaal 203 dot/inch (8 dot/mm)• Verticaal Standaard -<ul style="list-style-type: none">98 regel/inch (3,85 regel/mm) (Mono)196 regel/inch (7,7 regel/mm) (Kleur)Fijn - 196 regel/inch (7,7 regel/mm) (Mono/Kleur)Foto - 196 regel/inch (7,7 regel/mm) (Mono)Superfijn - 392 regel/inch (15,4 regel/mm) (Mono)
Eéntoetskiezen	10 (5 x 2)
Snelkiezen	40 locaties
Groepsverzenden	100 locaties
Automatisch Opnieuw Kiezen	3 keer met 5 minuten tussenpauze
Autom. Beantwoorden	2, 3, 4, 5, 6, 7, 8, 9 of 10 beltonen
Bron van Communicatie	Openbaar telefoonnetwerk.
Verzenden vanuit het Geheugen	Maximaal 300* ¹ /250* ² pagina's (FAX-1840C) Max. 200* ¹ /170* ² pagina's (MFC-3240C)
Ontvangst zonder Papier	Maximaal 300* ¹ /250* ² pagina's (FAX-1840C) Max. 200* ¹ /170* ² pagina's (MFC-3240C)

*1 "Pagina's" verwijst naar de "Brother Standaardkaart No. 1" (een standaard zakenbrief, Standaardresolutie, MMR-code). Specificaties en gedrukt materiaal kunnen zonder vooraankondiging worden gewijzigd.

*2 "Pagina's" verwijst naar de "ITU-T Testkaart #1" (een standaard zakenbrief, Standaardresolutie, MMR-code). Specificaties en gedrukt materiaal kunnen zonder vooraankondiging worden gewijzigd.

Scanner (alleen MFC-3240C)

Kleur/Monochroom	Kleur/Monochroom
TWAIN-Compatibel	Yes (Windows® 98/98SE/Me/2000 Professional/XP) Mac OS® 8.6-9.2/Mac OS® X 10.2.4 of recenter
WIA-Compatibel	Ja (Windows® XP)
Kleurintensiteit	36-bitskleur (invoer) 24-bitskleur (uitvoer)
Resolutie	Max. 2400 × 2400 dpi (geïnterpoleerd)* Max. 600 × 1200 dpi (optisch) <small>* Maximaal 1200 x 1200 dpi scannen met Windows® XP (resolutie max. 2400 x 2400 dpi kan onder het scanprogramma van Brother worden geselecteerd)</small>
Scansnelheid	Kleur: max. 8,89 sec. Mono: max. 3,99 sec. (A4-formaat in 100 × 100 dpi)
Documentgrootte	Breedte ADF: 89 mm tot 216 mm Hoogte ADF: 127 mm tot 356 mm
Scanbreedte	210 mm
Grijstinten	256 niveaus



Scannen met Mac OS® X wordt ondersteund in Mac OS® X 10.2.4 of recenter.

Printer



Voor FAX-1840C kunt u het Brother Printerdriverprogramma ophalen op het Brother Solutions Center. Ons internetadres:

<http://solutions.brother.com>

Printerdriver	Driver voor Windows® 98/98SE/Me/2000 Professional en XP, ter ondersteuning van Brother Native Compression-modus en bidirectionele mogelijkheden Apple® Macintosh® QuickDraw® Driver Voor Mac OS® 8.6-9.2/Mac OS® X 10.2.4 of recenter
Resolutie	Max. 1200 x 6000 dot per inch (dpi)* 1200 x 1200 dot per inch (dpi) 600 x 600 dot per inch (dpi) 600 x 150 dot per inch (dpi) * Kwaliteit van de afgedrukte afbeelding varieert op basis van verscheidene factoren zoals de resolutie van de ingaande afbeelding en de afdrukmedia.
Afdruksnelheid	maximaal 20 pagina's per minuut (mono)* max. 15 pagina's/minuut (Kleur)* * Gebaseerd op het standaardpatroon van Brother A4-formaat in ontwerpmodus. Exclusief de tijd nodig om het papier in te voeren.
Afdrukbreedte	204 mm (216 mm*) * Wanneer u de optie Zonder Marges op Aan zet.
Op Schijf Geladen Lettertypen	35 TrueType
Zonder marges	Letter, A4, A6, Fotokaart, Indexkaart, Briefkaart

Interfaces

USB

Een Full-Speed USB 2.0 kabel die niet langer is dan 2,0 m*

* Uw machine heeft een Full-Speed USB 2.0 interface. Deze interface is compatibel met Hi-Speed USB 2.0; de maximale gegevensoverdrachtsnelheid zal echter 12 Mbits/s bedragen. De machine kan ook worden verbonden met een computer die over een USB 1.1 interface beschikt.

Vereisten voor de computer

Minimum Systeemvereisten					
Computerplatform & Versie Hoofdbesturingssysteem		Processor Minimumsnelheid	Minimum Hoeveelheid RAM	Aanbevolen Hoeveelheid RAM	Beschikbare Ruimte op de Harde Schijf
					voor Drivers
Windows® *1 Hoofdbesturingssys- teem	98, 98SE	Pentium II of gelijkwaardig	32 MB	64 MB	90 MB
	Me		64 MB	128 MB	
	2000 Professional		128 MB	256 MB	150 MB
	XP*2				
Hoofdbesturingssys- teem voor Apple® Macintosh®	Mac OS® 8.6 (alleen Afdrukken en PC-FAX Send*3)	Alle basismodellen voldoen aan de minimum Vereisten		64 MB	80 MB
	Mac OS® 9.X (alleen Afdrukken en PC-FAX Send*3)				
	Mac OS® X 10.2.4 of recenter		128 MB	160 MB	
OPMERKING: Alle wettig gedeponeerde handelsmerken waarnaar hier wordt verwezen, zijn het eigendom van de respectieve bedrijven.					

*1 Microsoft® Internet Explorer 5 of recenter.

*2 Maximum 1200 x 1200 dpi scannen met Windows® XP. (u kunt resoluties to max. 2400 x 2400 dpi selecteren met het Brother Hulpprogramma).

*3 PC-Fax ondersteunt alleen zwart-witfaxen.

Verbruiksartikelen

Inkt

De machine gebruikt aparte inktcartridges in Zwart, Geel, Cyaan en Magenta die los staan van de printkopset.

Gebruiksduur van Inktcartridge

Standaard Zwart - Circa 500 pagina's bij een bladvulling van 5%

High Yield Zwart - Circa 900 pagina's bij een bladvulling van 5%

Geel, Cyaan en Magenta - Circa 400 pagina's bij een bladvulling van 5%

De bovenstaande cijfers zijn gebaseerd op de volgende hypothesen:

- Continu printen met een resolutie van 600 x 600 dpi in normaalstand na het installeren van een nieuwe inktcartridge;
- De regelmaat waarmee wordt afgedrukt;
- Het aantal afgedrukte pagina's;
- Periodieke, automatische reiniging van de printkopset (uw machine reinigt de printkopset geregeld; voor dit proces is slechts een kleine hoeveelheid inkt nodig); en,
- Resterende inkt in als "leeg" geïdentificeerde cartridge (het is noodzakelijk dat er een kleine hoeveelheid inkt in de inktcartridge aanwezig blijft om te voorkomen dat de lucht de printkopset uitdroogt en beschadigt).

Verbruiksonderdelen vervangen

<Standaard Zwart> LC900BK

<High Yield Zwart> LC900HYBK

<Cyaan> LC900C

<Magenta> LC900M

<Geel> LC900Y

Optionele externe draadloze print-/scanserver (NC-2200w) (alleen MFC-3240C)

NC-2200w Externe Draadloze Print-/Scanserver (Optioneel)

Typen netwerken

Ondersteuning van

Protocollen

Als u de optionele Externe Draadloze Print-/Scanserver (NC-2200w) op uw machine aansluit, kunt u via een draadloos netwerk printen en scannen.

IEEE 802.11b draadloze LAN

Windows® 98/98SE/Me/2000/XP
Mac OS® X 10.2.4 of recentere

TCP/IP

ARP, RARP, BOOTP, DHCP, APIPA (Auto IP), WINS/NetBIOS, DNS, LPR/LPD, Port9100, SMB Print, IPP, RawPort, mDNS, TELNET, SNMP, HTTP



U kunt de scantoeets slechts aan één computer in het netwerk toewijzen.

Index

A

Aansluiten
 extern ANTW.APP. A-5
 extern toestel A-4

Aansluiting op meerdere lijnen
 (PBX) A-8

ADF
 (automatische documentinvoer)
 1-7, 3-4

Afdrukken
 drivers S-6
 fax uit geheugen 4-7
 gebied 1-13
 kwaliteit verbeteren 10-13
 problemen 10-8, 10-9
 rapport 7-3
 resolutie S-6
 specificaties S-6
 vastgelopen papier 10-5

Afstandsbediening 6-4
 faxen opvragen 6-6
 opdrachten 6-5
 toegangscode 6-3, 6-4

Annuleren
 Fax Doorzenden 6-1, 6-5
 faxtaken in geheugen
 3-10
 Pager 6-5
 taken die wachten op
 herhaald kiezen 3-10

ANTW.APP.
 (antwoordapparaat), extern
 4-1, A-5
 aansluiten A-5, A-6
 ontvangstmodus 4-1

 uitgaand bericht opnemen
 A-7

Antwoordapparaat
 (ANTW.APP.) A-5
 aansluiten A-6

Automatisch
 faxberichten ontvangen
 4-1
 Fax Waarnemen 4-4, 4-5
 faxnummer opnieuw kiezen
 3-3
 verzenden 3-4

B

Belvertraging, instellen 4-2

C

Creditcard-nummers 5-6

D

Datum en Tijd 2-1
De machine vervoeren 10-18
Document
 vastlopen 10-4
Draadloze telefoon A-3

E

ECM
 (Modus Foutencorrectie)
 1-19

Eéntoetsnummers
 opslaan 5-1

Energiebesparing 1-5
Enveloppen 1-13
Extern toestel, aansluiten ... A-4

F

- Fax Doorzenden
 - een nummer programmeren 6-1
 - wijzigen op afstand 6-5, 6-6
- Fax Opslaan 6-2
 - afdrukken uit geheugen 4-7
 - inschakelen 6-2
- Fax Waarnemen 4-4
- Fax, stand-alone
 - ontvangen 4-1
 - aan het einde van een gesprek 4-6
 - Belvertraging, instellen 4-2
 - compatibiliteit 10-12
 - Fax Doorzenden 6-1, 6-5
 - opvragen vanaf een ander toestel 6-6
 - problemen 10-9
 - van een tweede toestel A-1
 - verkleinen om op het papier te passen 4-6
 - verzenden 3-1
 - aan het einde van een gesprek 3-5
 - annuleren uit het geheugen 3-10
 - automatisch 3-4
 - compatibiliteit 10-12
 - contrast 3-6
 - Direct Verzenden 3-9
 - Faxmodus instellen 3-1
 - Groepsverzenden 3-11
 - handmatig 3-5
 - internationaal 3-12
 - kleurenfax 3-4
 - resolutie 3-7
 - vanuit geheugen (Tweevoudige Werking) 3-8
- Fax/Tel-modus
 - Belvertraging 4-2
 - Code voor het Aannemen van de Telefoon A-1
 - dubbel belsignaal (telefoongesprekken) 4-3
 - F/T-Beltijd 4-3
 - faxen ontvangen A-2
 - Faxontvangstcode A-1
 - op een tweede toestel aannemen A-1
 - telefoongesprekken A-2
- Faxcodes
 - Code voor het Aannemen van de Telefoon A-1
 - Faxontvangstcode A-1
 - Toegangscode op Afstand 6-3
 - wijzigen 6-3, A-3
- Faxtonen 1-18
- Foutmeldingen op het LCD-scherm 10-1
 - Bijna Leeg 10-3
 - Comm. Fout 10-1
 - Geen Papierinvoer 10-2
 - Geheugen vol 10-2
 - Init. onmogelijk 10-3
 - Inkt op 10-3
 - Niet Opgeslagen 3-2, 10-2
 - Printen onmogelijk 10-3
 - Reinigen onmogelijk 10-3
 - Scannen onmogelijk 10-3
 - Wijzigen onmogelijk 10-3

G

- Geheugenbeveiliging ... 3-16, 3-19
- Grijstinten S-4, S-5
- Groepen voor
 - Groepsverzenden 5-4
- Groepsverzenden 3-11
 - Groepen instellen voor 5-4

H

- Handmatig
 - kiezen 3-1, 5-7
 - ontvangen 4-1
 - verzenden 3-5
- HELP
 - Meldingen op het LCD-scherm B-1
 - navigatietoetsen gebruiken B-2
 - Menutabel B-1, B-3

I

- Inktcartridges
 - inktvolume controleren ... 10-17
 - vervangen 10-23
- Inktstippenteller 10-23
- Instellen
 - Datum en Tijd 2-1
 - Stations-ID (kopregel van fax) tekst invoeren 2-2

K

- Kiezen
 - automatisch verzenden ... 3-4
 - een pauze 5-6
 - faxnummer automatisch opnieuw kiezen 3-3
 - Groepen 3-11
 - handmatig verzenden 3-1
 - Snelkiezen 3-2
 - toegangscode en creditcard-nummers 5-6

Kopiëren

- contrast 8-12
- één kopie 8-2
- helderheid 8-8
- kleur instellen 8-12
- Kopieermodus instellen 8-1
- kwaliteitsinstellingen 8-11
- Layout Pagina 8-9
- meerdere exemplaren 8-2
- papier 8-7
- standaardinstellingen 8-11
- tijdelijke instellingen 8-3
- Toets Kwaliteit 8-4
- toetsen 8-3
- Vergroten/Verkleinen 8-4
- via de ADF 8-2

L

- LCD-scherm (liquid crystal display) B-1, B-2
 - contrast 2-8
 - Helplijst 7-3

M

- Modus, instellen
 - Fax 3-1
 - Kopiëren 8-1
 - Scannen 1-4

O

- Onderhoud, routine 10-21
- Ontvangstmodus 4-2
 - Alleen Fax 4-1
 - Extern ANTW.APP. 4-1
 - Fax/Tel 4-1
 - Handmatig 4-1
- Opnieuw kiezen/Pauze 3-3
- Opslag in Geheugen B-1
- Overzicht bedieningspaneel 1-2

P

Pager	
uw pagernummer	
programmeren	6-1
Papier	1-9, S-3
documentformaat	3-4
documentgrootte	1-7
Formaat	2-6
Type	2-6
Problemen oplossen	10-1
afdrukkwaliteit	10-13
als u problemen hebt	
afdrukken	10-8
faxen afdrukken of	
ontvangen	10-9
faxen ontvangen	10-10
faxen verzenden	10-10
inkomende telefoontjes	
.....	10-11
kopiëren	10-11
Printen Ontvangen Faxen	
.....	10-8
problemen met de	
telefoonlijn	10-10
scannen	10-11
software	10-11
telefoonlijn	10-12
foutmeldingen op het	
LCD-scherm	10-1
inktvolume controleren ..	10-17
vastgelopen papier	10-5

R

Rapporten	7-1
afdrukken	7-3
Faxjournaal	7-3
Journaalperiode	7-2
Gebruikersinstellingen	7-3
Helplijst	7-3
Snelkieslijst	7-3
Verzendrapport	7-1, 7-3

Reinigen

geleiderol	10-22
printkop	10-13
scanner	10-21

Resolutie

afdrukken	S-6
fax (Standaard, Fijn, Superfijn, Foto)	S-4
instellen voor de volgende	
fax	3-7
kopiëren	S-3
scannen	S-5

S

Snelkiezen	5-1
Eéntoetskiezen	
instellen	5-1
met behulp van	3-2
Groepskiezen	
Groepen voor	
Groepsverzenden instellen	
.....	5-4
wijzigen	5-3
Groepsverzenden	3-11
Groepen gebruiken	3-11
kiezen	3-2
opslaan	5-2
Snelkiezen	
instellen	5-2
met behulp van	3-2
wijzigen	5-3
Toegangscodes en creditcard-nummers	
instellen	5-6
wijzigen	5-3
Zoeken	3-3
Speciale telefoonfuncties op een enkele lijn	10-11, A-8
Stroomstoring	B-1
Synchronisatie	10-12

T

Tabel voor Menuselectie B-1
Tekst, invoeren B-3
speciale tekens B-10
Telefoonlijn	
aansluitingen A-6
instellen 2-3
meerdere lijnen (PBX) A-8
problemen 10-10
Tijdelijke kopieerinstellingen	
.....	8-3
Toegangscodes, opslaan en	
kiezen 5-6
Toets Kwaliteit (kopiëren)	... 8-3
Toets Opties (kopiëren)	
Helderheid 8-8
Papierformaat 8-7
Papiersoort 8-7
Tweede toestel, gebruiken	
.....	A-1
Tweevoudige Werking 3-8

U

Uitgestelde Groepsverzending	
.....	3-14
Uw MFC programmeren	
.....	B-1, B-2

V

Veiligheidsinstructies iv, 9-2
Verbruiksartikelen S-8
Verkleinen	
binnenkomende faxen 4-6
kopieën 8-4
Verzendslot 3-17
Volume, instellen 2-7
beltoon 2-7
luidspreker 2-8
waarschuwingstoon 2-7

W

Wachtstand 5-7
------------	-----------

Afstandsbediening - Overzicht

Als u voicemail of faxen wilt ontvangen terwijl u niet bij uw machine bent, kunt u de onderstaande kaart gebruiken als geheugensteuntje om uw berichten vanaf een ander toestel op te vragen. Knip de kaart uit, vouw deze dubbel zoals aangegeven en bewaar deze in uw portemonnee of organizer. Door deze kaart bij de hand te houden kunt u optimaal profiteren van de functies van uw machine zoals Pager, Fax Doorzenden en functies voor Afstandsbediening.

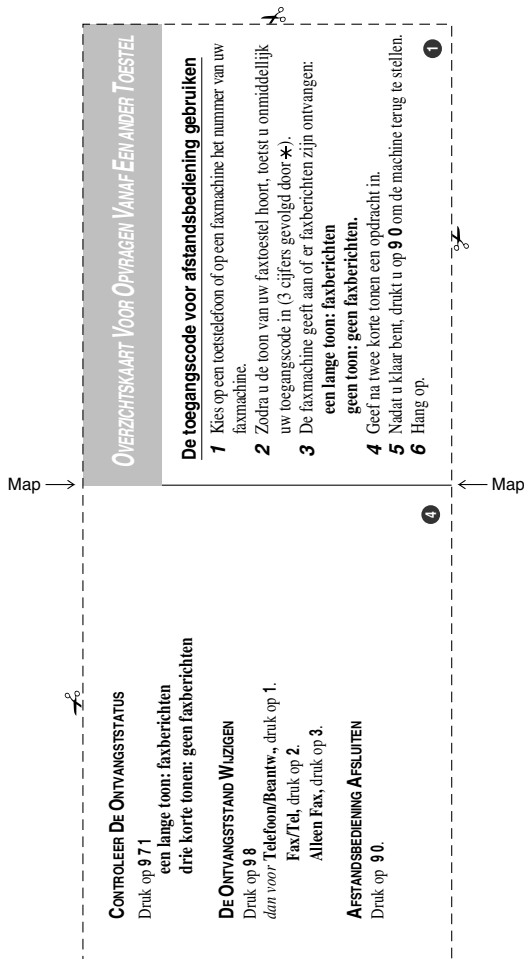

De toegangscode voor afstandsbediening veranderen

- 1 Druk op **Menu/Set**, 2, 5, 2.
- 2 Het * kan niet worden gewijzigd.
Toets een driesijferig nummer in (000-999).
- 3 Druk op **Menu/Set**.
- 4 Druk op **Stop/Exit**.

Opdrachten voor afstandsbediening

INSTELLING VOOR FAX DOORZENDEN VERANDEREN

Druk op **95**.
en vervolgens op: **Zet functie UIT**, druk op 1.
"Fax doorzenden" selecteren, druk op 2.

Map

Programma Fax doorzenden nummer, druk op 4. Voer het nieuwe faxnummer in waaraan de faxberichten moeten worden doorgestuurd, en toets vervolgens **##** "Fax opstuur" aan, en druk op 6.

EEN FAX OPVRAGEN

Druk op **96**
en vervolgens op: **Alle faxen opvragen**, druk op 2
voer nu het nummer van het externe faxtoestel in en toets **##**.
Wacht totdat u het piepje hoort, hang op en wacht.
Wis alle faxberichten, druk op 3.

Map

At your side.
brother[®]

**Bezoek ons op World Wide Web
<http://www.brother.com>**

Deze machine is alleen goedgekeurd voor gebruik in het land waarin ze is gekocht. Plaatselijke Brother-kantoren of hun wederverkopers ondersteunen uitsluitend machines die in hun eigen land gekocht zijn.



BEL-DUT
LF7535008①