

At your side.  
**brother**®

# GUIDA DELL'UTENTE

FAX-1835C  
FAX-1840C  
FAX-1940CN  
MFC-3240C  
MFC-3340CN



At your side.  
**brother**®

## **Per chiamare il servizio assistenza clienti**

**Si prega di completare le seguenti informazioni a titolo di riferimento futuro:**

**Numero modello: FAX-1835C, FAX-1840C, FAX-1940CN,  
MFC-3240C e MFC-3340CN**

**(Fare un cerchio sul modello)**

**Numero seriale:\*** \_\_\_\_\_

**Data dell'acquisto:** \_\_\_\_\_

**Luogo dell'acquisto:** \_\_\_\_\_

**\* Il numero seriale è posto sul retro dell'unità. Conservare la Guida dell'Utente con la ricevuta della vendita quale documentazione permanente dell'acquisto, in caso di furti, incendi o servizi inerenti la garanzia.**

**Registrare il prodotto on-line all'indirizzo**

**<http://www.brother.com/registration>**

Registrando il prodotto con la Brother, verrete registrati come proprietario originale del prodotto.

QUESTO APPARECCHIO FUNZIONA CON UNA LINEA PSTN ANALOGICA A DUE FILI  
DOTATA DI CONNETTORE ADEGUATO

## **INFORMAZIONI SULLA VALIDITÀ**

---

Brother informa che questo prodotto può presentare problemi di funzionamento in un Paese diverso da quello in cui era stato originariamente acquistato e non offre alcuna garanzia nell'eventualità che esso sia utilizzato su linee di telecomunicazione pubbliche in un altro Paese.

## **Avviso sulla redazione e pubblicazione**

---

La presente guida è stata redatta e pubblicata sotto la supervisione di Brother Industries Ltd. e comprende la descrizione e le caratteristiche tecniche più aggiornate del prodotto.

Il contenuto della guida e le caratteristiche tecniche del prodotto sono soggetti a modifiche senza preavviso.

Brother si riserva il diritto di apportare modifiche senza preavviso alle caratteristiche e ai materiali qui acclusi e declina qualunque responsabilità per eventuali danni (compresi danni indiretti) derivanti da errori o imprecisioni contenuti nei materiali presentati, compresi, ma non limitati a errori tipografici e di altro tipo relativi alla pubblicazione.



“EC” Declaration of Conformity

Manufacturer

Brother Industries, Ltd.  
15-1, Naeshiro-cho, Mizuho-ku,  
Nagoya 467-8561, Japan

Plant

Brother Industries (Shen Zhen) Ltd  
G02414-1, Bao Chang Li Bonded  
Transportation Industrial Park,  
Bao Long Industrial Estate,  
Longgang, Shenzhen, China

Herewith declare that:

Products description: Facsimile Machine  
Type: : Group 3  
Model Name : FAX-1835C, FAX-1840C, FAX-1940CN,  
MFC-3240C, MFC-3340CN

is in conformity with provisions of the R & TTE Directive (1999/5/EC) and we declare compliance with the following standards :

Standards applied :

Harmonized :

Safety : EN60950:2000  
EMC : EN55022:1998 Class B  
EN55024:1998  
EN61000-3-2:2000  
EN61000-3-3:1995

Year in which CE marking was First affixed : 2004

Issued by : Brother Industries, Ltd.

Date : 25th February, 2004

Place : Nagoya, Japan

Signature :

  
Takashi Maeda  
Manager  
Quality Management Group  
Quality Management Dept.  
Information & Document Company

# Dichiarazione di conformità CEE in base alla Direttiva R e TTE

## Produttore

Brother Industries, Ltd.  
15-1, Naeshiro-cho, Mizuho-ku,  
Nagoya 467-8561, Giappone

## Stabilimento

Brother Industries (Shen Zhen) Ltd  
G02414-1, Bao Chang Li Bonded  
Transportation Industrial Park,  
Bao Lung Industrial Estate,  
Longgang, Shenzhen, Cina

Con la presente dichiara che:

Descrizione dei prodotti	Apparecchi facsimile
Tipo:	Gruppo 3
Nome modello:	FAX-1835C, FAX-1840C, FAX-1940CN, MFC-3240C, MFC-3340CN

sono conformi alle disposizioni contenute nella Direttiva R e TTE (1999/5/CEE) e rispondenti ai seguenti standard:

Standard applicati:

Armonizzati:

Sicurezza	: EN60950:2000
EMC	: EN55022:1998 Classe B EN55024:1998 EN61000-3-2:2000 EN61000-3-3:1995

Anno di prima apposizione della marcatura CE: 2004





Rilasciato da	: Brother Industries, Ltd.
Data	: 25 febbraio 2004
Luogo del rilascio	: Nagoya, Giappone

# Precauzioni di sicurezza

## Per un utilizzo sicuro dell'apparecchio

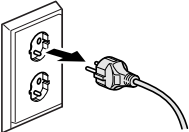
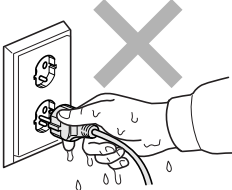
Fare riferimento a queste istruzioni per una consultazione futura e prima di procedere a qualsiasi intervento di manutenzione.

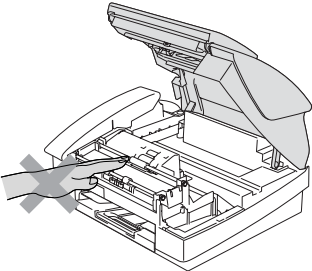
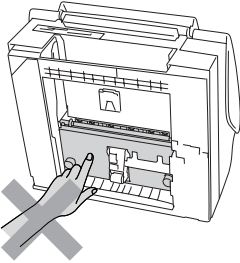
### AVVERTENZA

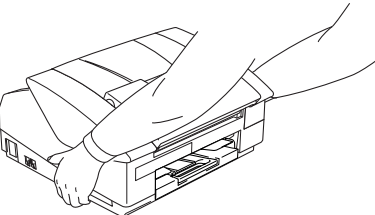
	<p>L'apparecchio contiene elettrodi ad alta tensione. Prima di procedere alla pulizia dell'apparecchio, accertarsi di scollegare come prima cosa il cavo della linea telefonica e il cavo elettrico dalla presa di alimentazione.</p> 	<p>Non maneggiare la spina con le mani bagnate. Questo potrebbe causare una scossa elettrica.</p> 
	<p>Per prevenire infortuni, si raccomanda di non toccare l'area evidenziata nell'illustrazione.</p> 	<p>Quando si sposta l'apparecchio, afferrarlo utilizzando le impugnature laterali come mostrato nella figura.</p> 
	<p>Quando si sposta l'apparecchio, mettere una mano su ogni lato dell'unità in modo da reggere la base quando la si solleva. (Vedere la figura sulla destra).</p> 	

- Si raccomanda cautela durante l'installazione o la modifica di linee telefoniche. Prima di toccare fili o terminali non isolati, verificare sempre che la linea telefonica sia scollegata dalla presa a muro. Non collegare mai cavi telefonici durante un temporale. Non installare mai una presa telefonica a parete dove è presente umidità.
- Questo prodotto deve essere installato nelle vicinanze di una presa di corrente facilmente accessibile. In caso di emergenza, scollegare il cavo di alimentazione dalla presa, in modo da escludere completamente l'alimentazione.

### **ISTRUZIONI IMPORTANTI PER LA SICUREZZA**

Durante l'utilizzo del proprio apparecchio telefonico, per ridurre il rischio di incendi, scosse elettriche e danni alle persone, è importante osservare sempre delle semplici precauzioni di sicurezza tra le quali:



1. Non utilizzare il prodotto nelle vicinanze di acqua, ad esempio vicino a una vasca da bagno, a un lavandino, a un acquaio o una lavatrice, in uno scantinato umido o vicino a una piscina.
2. Evitare di utilizzare questo prodotto durante un temporale. Esiste il rischio, seppure improbabile, di scariche elettriche in presenza di fulmini.
3. Non utilizzare questo prodotto per comunicare la presenza di una perdita di gas nelle vicinanze della perdita stessa.

**CONSERVARE QUESTE ISTRUZIONI**

# Scelta del luogo di installazione

Posizionare l'apparecchio su una superficie piana e stabile, ad esempio una scrivania. Selezionare un punto non soggetto a vibrazioni e urti. Collocare l'apparecchio vicino ad una presa del telefono e ad una normale presa elettrica provvista di messa a terra. Scegliere un punto di installazione dove la temperatura resta compresa tra 10° e 35°C.

## ! Cautela

- Evitare di installare l'apparecchio in punti molto trafficati.
- Evitare di posizionare l'apparecchio sulla moquette.
- Non installare vicino a sorgenti di calore, condizionatori d'aria, acqua, prodotti chimici o frigoriferi.
- Non esporre l'apparecchio alla luce solare diretta e ad eccessivo calore, umidità o polvere.
- Non collegare l'apparecchio a prese elettriche azionate da temporizzatori automatici o interruttori a muro.
- In caso di discontinuità nell'erogazione di corrente, l'apparecchio può perdere tutti i dati contenuti in memoria.
- Non collegare l'apparecchio ad un impianto condiviso con grosse apparecchiature elettriche o altri dispositivi che possono determinare interruzioni dell'alimentazione elettrica.
- Evitare fonti di interferenza quali diffusori acustici o unità base di telefoni senza fili.

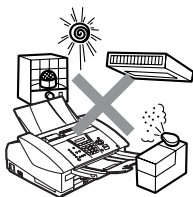



# Guida di consultazione rapida

## Invio di fax

### Trasmissione automatica

- 1 Se non è illuminato in verde, premere  (**Fax**).
- 2 Caricare il documento.
- 3 Comporre il numero di fax usando la tastiera, i numeri diretti, i numeri di chiamata veloce o il tasto Ricerca.
- 4 Premere **Inizio Mono** o **Inizio Colore**.

## Memorizzazione di numeri

### Memorizzazione di numeri diretti

- 1 Premere **Menu/Set**, **2, 3, 1**.
- 2 Premere il tasto su cui si vuole memorizzare il numero diretto.



Per avere accesso ad un numero diretto inserito in un riquadro nero sul pannello dei comandi, tenere premuto **Selezione** con il tasto del numero diretto.

- 3 Digitare un numero (massimo 20 cifre) e premere **Menu/Set**.
- 4 Digitare un nome al massimo di 15 caratteri (o lasciare lo spazio vuoto), quindi premere **Menu/Set**.
- 5 Premere **Stop/Uscita**.

## Memorizzazione numeri di Chiamata veloce

- 1 Premere **Menu/Set**, **2, 3, 2**.
- 2 Utilizzando la tastiera, inserire un numero di due cifre per identificare la posizione del numero di chiamata veloce, quindi premere **Menu/Set**.
- 3 Digitare un numero (massimo 20 cifre) e premere **Menu/Set**.
- 4 Digitare un nome al massimo di 15 caratteri (o lasciare lo spazio vuoto), quindi premere **Menu/Set**.
- 5 Premere **Stop/Uscita**.

## Composizione numero

### Composizione numero diretto/ Composizione numero veloce

- 1 Se non è illuminato in verde, premere  (**Fax**).
- 2 Caricare il documento.
- 3 Premere il tasto del numero diretto che si vuole chiamare.



Per comporre un numero diretto inserito in un riquadro nero sul pannello dei comandi, tenere premuto **Selezione** con il tasto del numero diretto.

—**OPPURE**—

Premere **Ricerca/Chiam.Veloce**, premere #, quindi premere le due cifre associate al numero di chiamata veloce.

- 4 Premere **Inizio Mono** o **Inizio Colore**.

## Utilizzo della Ricerca

- 1 Se non è illuminato in verde, premere  (**Fax**).
- 2 Caricare il documento.
- 3 Premere **Ricerca/Chiam.Veloce**, e digitare la prima lettera del nome da cercare.
- 4 Premere ◀ o ▶ per ricercare nella memoria.
- 5 Premere **Inizio Mono** o **Inizio Colore**.

## Riproduzione di copie

- 1 Premere  (**Copia**) per illuminare in verde il tasto.
- 2 Caricare il documento.
- 3 Premere **Inizio Mono** o **Inizio Colore**.

# Sommario

## 1

<b>Introduzione .....</b>	<b>1-1</b>
Utilizzo di questa Guida .....	1-1
Consultazione della Guida.....	1-1
Simboli utilizzati in questa Guida .....	1-1
Pannello dei comandi .....	1-2
Attivazione dell'apparecchio in modalità Risparmio energetico.....	1-6
Impostazione Risparmio energetico .....	1-7
Caricamento di documenti .....	1-8
Utilizzo dell'alimentatore automatico documenti (ADF).....	1-8
Ambiente consigliato .....	1-8
Informazioni sulla carta.....	1-10
Carta consigliata.....	1-10
Manipolazione e uso di carta speciale.....	1-11
Tipo e formato carta per ciascuna funzione .....	1-12
Grammatura, spessore e capacità carta .....	1-13
Capacità del vassoio uscita carta.....	1-13
Area di stampa .....	1-14
Come caricare carta, buste e cartoline.....	1-15
Per caricare carta o altro .....	1-15
Per caricare le buste .....	1-17
Per caricare le cartoline.....	1-18
Informazioni sugli apparecchi telefax .....	1-19
Toni fax e collegamento ("handshake") .....	1-19
ECM (Modalità correzione errori) .....	1-20

## 2

<b>Preparazione dell'apparecchio .....</b>	<b>2-1</b>
Impostazioni iniziali.....	2-1
Impostazione data e ora .....	2-1
Impostazione della modalità di composizione a toni o impulsi .....	2-1
Impostazione dell'identificativo .....	2-2
Impostazione del tipo di linea telefonica.....	2-3
PABX e TRASFERIMENTO .....	2-3
Impostazione generale .....	2-4
Impostazione della modalità Timer (solo per il modello MFC-3240C e MFC-3340CN)....	2-4
Impostazione Timer modalità (Solo per FAX-1835C, FAX-1840C e FAX-1940CN) ...	2-5
Impostazione del tipo di carta.....	2-6

Impostazione del formato carta .....	2-6
Impostazione del volume della suoneria.....	2-7
Impostazione del volume del segnale acustico .....	2-7
Impostazione del volume del diffusore .....	2-8
Attivazione automatica dell'ora legale estiva .....	2-9
Impostazione del contrasto del display .....	2-9

<b>Impostazioni per l'invio .....</b>	<b>3-1</b>
Come inserire la modalità fax .....	3-1
Come comporre i numeri .....	3-1
Composizione manuale .....	3-1
Composizione di numeri diretti .....	3-2
Composizione veloce.....	3-2
Ricerca.....	3-3
Ricomposizione numero fax .....	3-3
Come eseguire il fax (B&N e colore) .....	3-4
Trasmissione di fax a colori .....	3-4
Invio di fax dall'alimentatore automatico documenti ....	3-4
Trasmissione automatica.....	3-4
Trasmissione manuale.....	3-5
Invio di un fax al termine di una conversazione.....	3-5
Operazioni base di invio .....	3-6
Invio di fax con impostazioni multiple .....	3-6
Contrasto .....	3-6
Risoluzione fax .....	3-7
Accesso duplice	
(Non disponibile per i fax a colori) .....	3-8
Trasmissione in tempo reale.....	3-9
Verifica delle operazioni programmate .....	3-10
Annullamento di un fax in corso.....	3-10
Cancellazione di un'operazione programmata .....	3-10
Operazioni di invio avanzate.....	3-11
Trasmissione circolare	
(Non disponibile per i fax a colori) .....	3-11
Modalità Overseas.....	3-12
Fax differiti (Non disponibile per i fax a colori).....	3-13
Trasmissione cumulativa differita	
(Non disponibile per i fax a colori) .....	3-14
Impostazione della trasmissione polling (Standard)	
(Non disponibile per i fax a colori) .....	3-15
Impostazione della trasmissione polling con codice di protezione (Non disponibile per i fax a colori) .....	3-16

Blocco TX (Solo per FAX-1835C, FAX-1840C, MFC-3240C e MFC-3340CN) .....	3-17
Impostazione parola chiave.....	3-18
Modifica della parola chiave per il blocco TX .....	3-18
Attivazione Blocco TX .....	3-19
Disattivazione Blocco TX.....	3-19
Sicurezza memoria (solo per FAX-1940CN) .....	3-20
Impostazione parola chiave.....	3-20
Modifica dalla parola chiave per la Sicurezza memoria .....	3-21
Attivazione Sicurezza memoria .....	3-21
Disattivazione Sicurezza memoria .....	3-21

## 4

### **Impostazioni di ricezione ..... 4-1**

Operazioni base di ricezione (solo per FAX-1835C, FAX-1840C, MFC-3240C e MFC-3340CN) .....	4-1
Selezione della modalità Ricezione.....	4-1
Selezione o modifica della modalità Ricezione .....	4-2
Impostazione Numero Squilli.....	4-2
Operazioni base di ricezione (solo per FAX-1940CN).....	4-3
Selezione della modalità Ricezione.....	4-3
Selezione o modifica della modalità Ricezione .....	4-4
Impostazione Numero Squilli.....	4-5
Impostazione Toll Saver (Modalità TAD).....	4-6
Impostazione del N. squilli F/T (solo per la modalità Fax/Tel) .....	4-7
Impostazione Annuncio Tel/Fax (solo per FAX-1940CN).....	4-7
Riconoscimento fax (Solo per FAX-1835C, MFC-3240C e MFC-3340CN)....	4-8
Riconoscimento fax (solo per FAX-1840C e FAX-1940CN) .....	4-9
Stampa ridotta di un documento fax in arrivo (Riduzione automatica) .....	4-10
Ricezione di un fax al termine di una conversazione.....	4-10
Stampa di un fax dalla memoria .....	4-11
Ricezione in memoria (non disponibile per la ricezione fax a colori) .....	4-11
Polling.....	4-12
Polling protetto .....	4-12
Impostazione ricezione polling (Standard) .....	4-12

Impostazione ricezione Polling con codice di sicurezza .....	4-13
Impostazione Ricezione polling differita .....	4-13
Polling sequenziale.....	4-14

## 5

<b>Numeri a composizione veloce e opzioni di composizione .....</b>	<b>5-1</b>
Memorizzazione di numeri per la composizione facilitata....	5-1
Memorizzazione di numeri diretti .....	5-1
Memorizzazione numeri di chiamata veloce.....	5-2
Modifica dei numeri diretti e dei numeri di Chiamata veloce .....	5-3
Impostazione dei gruppi per la Trasmissione circolare .....	5-4
Opzioni di composizione dei numeri.....	5-6
Codici di accesso e numeri di carta di credito .....	5-6
Pausa .....	5-7
Toni o Impulsi .....	5-7
Funzionamento telefono (voce)	
(solo per FAX-1840C e FAX-1940CN) .....	5-8
Come comporre i numeri .....	5-8
Effettuare una chiamata telefonica .....	5-8
Risposta alle chiamate con il Vivavoce (solo per FAX-1940CN) .....	5-9
Tel (Fatta eccezione per FAX-1940CN) .....	5-9
Mute (solo per FAX-1840C e FAX-1940CN) .....	5-9

## 6

<b>Opzioni per le trasmissioni fax remote (Non disponibile per i fax a colori) .....</b>	<b>6-1</b>
Impostazione Inoltro fax.....	6-1
Impostazione Memorizzazione fax .....	6-2
Impostazione ricezione PC-Fax (solo per il modello MFC-3340CN) .....	6-2
Disattivazione opzioni fax remoto .....	6-3
Impostazione del codice di accesso remoto .....	6-4
Recupero remoto .....	6-5
Utilizzo del Codice di accesso remoto .....	6-5
Comandi remoti .....	6-6
Recupero dei messaggi fax .....	6-9
Modifica del numero di Inoltro fax.....	6-9

**TAD (Segreteria telefonica)**

<b>(solo per FAX-1940CN)</b> .....	<b>7-1</b>
Modalità TAD .....	7-1
Impostazione dell'apparecchio TAD .....	7-1
Registrazione messaggio in uscita TAD .....	7-2
Ascolto del messaggio in uscita (OGM) .....	7-3
Cancellazione del messaggio in uscita (OGM) .....	7-3
Attivazione della modalità TAD.....	7-3
Indicatore di messaggi.....	7-4
Ascolto dei messaggi vocali .....	7-4
Stampa di un messaggio fax .....	7-5
Cancellazione dei messaggi in arrivo .....	7-5
Per cancellare i messaggi vocali uno alla volta .....	7-5
Per cancellare i messaggi tutti insieme .....	7-6
Impostazione di una durata massima per i messaggi in arrivo.....	7-6
Impostazione Toll Saver .....	7-6
Monitor registrazione ICM .....	7-7
Registrazione di una conversazione.....	7-7
Registrazione di un annuncio in uscita FAX/TEL (F/T OGM) .....	7-7

**Stampa rapporti** .....

<b>Stampa rapporti</b> .....	<b>8-1</b>
Impostazioni fax e attività .....	8-1
Personalizzazione del Rapporto di Verifica della trasmissione .....	8-1
Impostazione Tempo Giornale .....	8-2
Stampa rapporti .....	8-3
Per stampare un rapporto .....	8-3

**Riproduzione di copie** .....

<b>Riproduzione di copie</b> .....	<b>9-1</b>
Utilizzo dell'apparecchio come fotocopiatrice .....	9-1
Selezione modalità Copia.....	9-1
Riproduzione di una copia singola.....	9-2
Copie multiple .....	9-2
Interruzione copia .....	9-2
Utilizzo dei tasti temporanei di copia (Impostazioni provvisorie).....	9-3
Aumento velocità di copia o miglioramento qualità....	9-4
Modifica delle impostazioni provvisorie di copia .....	9-5
Ingrandimento o riduzione dell'immagine copiata ....	9-6
Impostazione tipo di carta .....	9-7
Impostazione formato carta .....	9-8

Regolazione luminosità .....	9-8
Regolazione contrasto.....	9-9
Ordinamento copie (Solo per FAX-1940CN e MFC-3340CN) .....	9-9
Realizzazione di N copie in 1 o di poster (Layout pagina).....	9-10
Modifica delle impostazioni di copia predefinite.....	9-12
Aumento velocità di copia o miglioramento qualità ....	9-12
Regolazione luminosità.....	9-12
Regolazione contrasto.....	9-13
Regolazione della saturazione del colore .....	9-13
Restrizioni legali.....	9-14

## 10

<b>Walk-Up PhotoCapture Center™ (solo per il modello MFC-3340CN) .....</b>	<b>10-1</b>
Introduzione .....	10-1
Requisiti del PhotoCapture Center™ .....	10-2
Preparazione all'utilizzo dell'apparecchio .....	10-3
Stampa Indice (Miniature).....	10-5
Stampa di immagini .....	10-6
Stampa DPOF .....	10-8
Modifica delle impostazioni predefinite .....	10-9
Aumento velocità di stampa o miglioramento qualità .....	10-9
Impostazione formato e carta.....	10-9
Regolazione luminosità .....	10-10
Regolazione contrasto.....	10-10
Miglioramento del colore .....	10-10
Ritaglio.....	10-12
Senza bordo .....	10-12
Interpretazione dei messaggi d'errore .....	10-13
Utilizzo di PhotoCapture Center™ mediante PC .....	10-14
Utilizzo di PhotoCapture Center™ per la scansione di documenti .....	10-14

## 11

<b>Informazioni importanti .....</b>	<b>11-1</b>
Per la vostra sicurezza .....	11-1
Connessione LAN (solo per FAX-1940CN e MFC-3340CN).....	11-1
Dichiarazione di conformità internazionale ENERGY STAR® .....	11-1
Istruzioni importanti di sicurezza.....	11-2
Marchi di fabbrica .....	11-4



<b>Risoluzione dei problemi e manutenzione ordinaria .....</b>	<b>12-1</b>
Risoluzione dei problemi .....	12-1
Messaggi d'errore .....	12-1
Inceppamento carta .....	12-5
Documento inceppato nella parte anteriore dell'apparecchio. ....	12-5
Inceppamento stampante o inceppamento carta .....	12-6
La carta è inceppata nel vassoio carta .....	12-6
Carta inceppata all'interno nell'apparecchio.....	12-7
In caso di difficoltà con l'apparecchio .....	12-9
Compatibilità.....	12-14
Consigli per migliorare la qualità di stampa .....	12-15
Pulizia della testina di stampa .....	12-15
Verifica della qualità di stampa .....	12-16
Verifica dell'allineamento di stampa .....	12-18
Controllo del livello d'inchiostro .....	12-19
Imballaggio e spedizione dell'apparecchio .....	12-20
Manutenzione ordinaria .....	12-23
Pulizia dello Scanner .....	12-23
Pulizia della piastra della stampante dell'apparecchio .....	12-24
Sostituzione delle cartucce d'inchiostro.....	12-25

<b>Appendice A .....</b>	<b>A-1</b>
Funzioni avanzate di ricezione .....	A-1
Utilizzo di telefoni in derivazione .....	A-1
Modalità Fax/Tel .....	A-2
Modalità Fax/Tel in condizione di risparmio energetico.....	A-2
Utilizzo di un telefono senza fili esterno .....	A-3
Modifica dei codici remoti .....	A-3
Collegamento del dispositivo esterno all'apparecchio .....	A-4
Collegamento di un telefono esterno.....	A-4
Collegamento di una segreteria telefonica esterna (TAD).....	A-5
Sequenza .....	A-5
Collegamenti .....	A-6
Registrazione del messaggio in uscita (OGM) su un dispositivo TAD esterno .....	A-7
Collegamenti multilinea (PBX).....	A-8
In caso di funzionamento combinato dell'apparecchio con un PBX .....	A-8
Funzioni personalizzabili sulla linea telefonica .....	A-8

**B**

<b>Appendice B .....</b>	<b>B-1</b>
Programmazione a schermo.....	B-1
Tabella Menu .....	B-1
Memorizzazione.....	B-1
Tasti Navigazione .....	B-2
Digitazione testo .....	B-12
Inserimento di spazi.....	B-12
Correzioni .....	B-12
Ripetizione di lettere .....	B-12
Caratteri speciali e simboli .....	B-13

**G**

<b>Glossario .....</b>	<b>G-1</b>
------------------------	------------

**S**

<b>Specifiche tecniche .....</b>	<b>S-1</b>
Descrizione del prodotto .....	S-1
Generale .....	S-1
Supporti di stampa.....	S-3
Copia .....	S-3
PhotoCapture Center™	
(solo per il modello MFC-3340CN) .....	S-4
Fax.....	S-5
Scanner	
(solo per MFC-3240C e MFC-3340CN) .....	S-6
Stampante .....	S-7
Interfacce .....	S-8
Requisiti del computer .....	S-8
Materiali di consumo.....	S-9
Rete (LAN)	
(Solo per FAX-1940CN e MFC-3340CN) .....	S-10
Server opzionale esterno Stampa/Scansione senza fili (NC 2220w)	
(Solo per i modelli MFC-3240C e MFC-3340CN) .....	S-11
 <b>Indice analitico .....</b>	 <b>I-1</b>
 <b>Scheda di accesso per il recupero remoto (solo per il modello FAX-1940CN) .....</b>	 <b>Sc-1</b>
 <b>Scheda di accesso per il recupero remoto (solo per FAX-1835C, FAX-1840C, MFC-3240C e MFC-3340CN).....</b>	 <b>Sc-3</b>

# 1 Introduzione

## Utilizzo di questa Guida

Vi ringraziamo per avere acquistato un apparecchio fax Brother o un centro multifunzione Brother (MFC). L'utilizzo di questo apparecchio è semplificato dalle istruzioni visualizzate sul display, che guidano l'utente passo dopo passo nella programmazione dell'apparecchio.

Consultando questa guida è possibile sfruttare al massimo il proprio apparecchio.

## Consultazione della Guida

---

Tutti i titoli e i sottotitoli dei vari capitoli sono riportati nel Sommario. Per leggere le istruzioni relative a specifiche funzioni o operazioni, consultare l'Indice analitico riportato nelle ultime pagine di questa Guida.

## Simboli utilizzati in questa Guida

---

In tutta la Guida sono riportati simboli speciali per evidenziare avvertenze, note e procedure importanti. Per maggiore chiarezza e per facilitare l'uso dei tasti corretti, abbiamo utilizzato caratteri speciali ed aggiunto alcuni dei messaggi che appaiono sul display.

**Grassetto** Il grassetto identifica tasti specifici sul pannello dei comandi dell'apparecchio.

*Corsivo* Il corsivo evidenzia un punto importante o rimanda ad un argomento correlato.

`Courier New` Il font di tipo Courier New identifica i messaggi che compaiono sul display dell'apparecchio.

 Le avvertenze hanno lo scopo di informare sulle procedure da seguire per evitare possibili lesioni personali.

 **Attenzione:** procedure specifiche da seguire per evitare possibili danni all'apparecchio.

 Le note contengono istruzioni relative a misure da adottare in determinate situazioni o consigli da seguire per adottare una stessa procedura con altre funzionalità dell'apparecchio.

 Le note con dicitura "Impostazione Errata" informano sull'incompatibilità dell'apparecchio con certi dispositivi o procedure.

# Pannello dei comandi

MFC-3240C

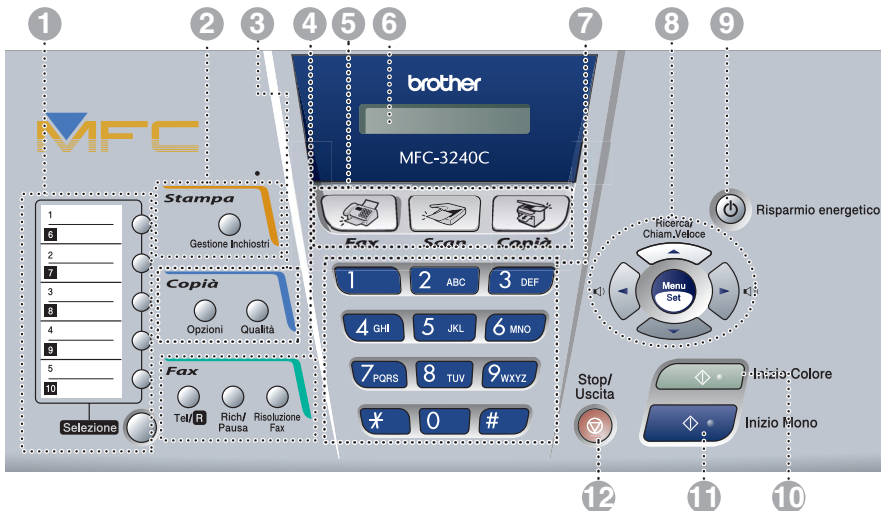

MFC-3340CN

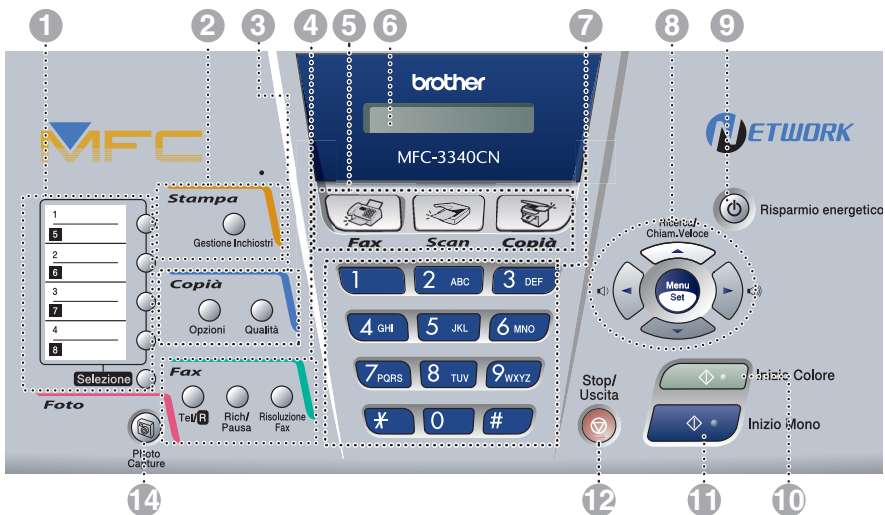

## FAX-1835C e FAX-1840C

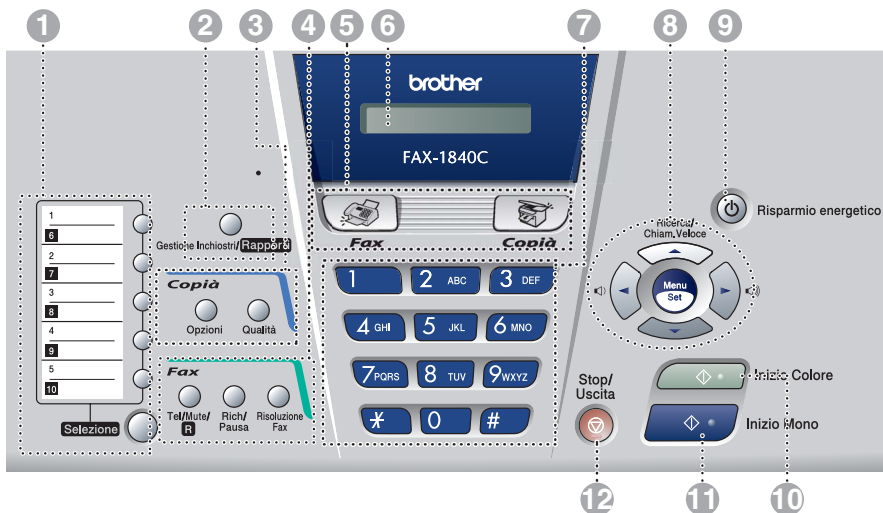

 I pannelli dei modelli FAX-1835C e FAX-1840C appaiono leggermente diversi.

## FAX-1940CN

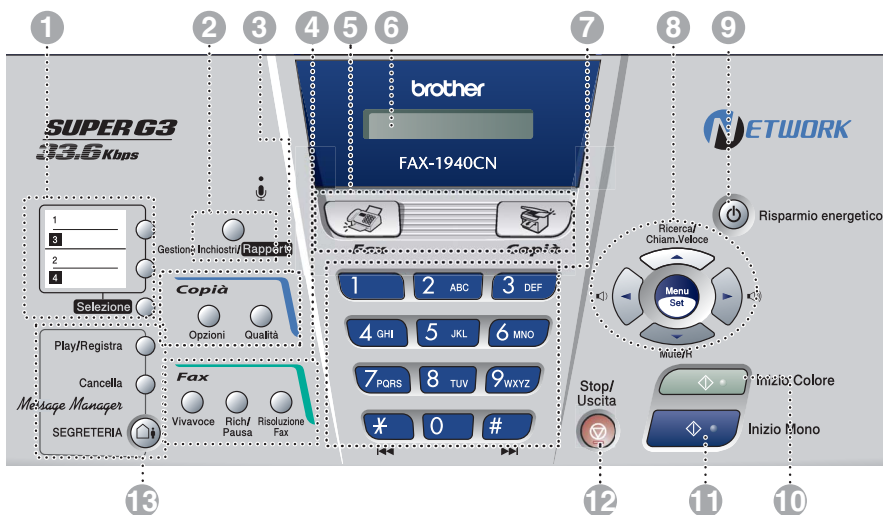

### 1 Tasti dei numeri diretti

Questi tasti danno accesso immediato ai numeri a composizione veloce precedentemente memorizzati.

#### Selezione

Per avere accesso ad un numero diretto inserito in un riquadro nero sul pannello dei comandi, tenere premuto questo tasto mentre si preme il tasto del numero diretto.

### 2 Gestione Inchiostri (Solo per MFC-3240C e MFC-3340CN)

Questo tasto consente di pulire le testine di stampa, controllare la qualità di stampa e verificare la quantità di inchiostro disponibile.

#### Gestione Inchiostri/Rapporti (Solo per FAX-1835C, FAX-1840C e FAX-1940CN)

Questo tasto consente di pulire le testine di stampa, controllare la qualità di stampa e verificare la quantità di inchiostro disponibile.

#### —OPPURE—

Permette di accedere al menu Stampa rapporti mantenendo premuto questo tasto insieme a quello **Selezione**.

### 3 Tasti Copia

#### Opzioni

Si possono selezionare velocemente e facilmente impostazioni di copia temporanee.

#### Qualità

Utilizzare questo tasto per impostazioni di copia temporanee.

### 4 Tasti funzionamento fax e telefono

#### Vivavoce

##### (solo per il modello FAX-1940CN)

Permette di parlare ad un'altra persona utilizzando il microfono e il monitor dell'apparecchio.

#### Mute/R

##### (solo per il modello FAX-1940CN)

Consente di mettere le chiamate in attesa.

Questo tasto serve inoltre ad accedere ad una linea esterna e/o a richiamare il centralino o a trasferire una chiamata ad un altro interno quando è collegato ad un PABX.

#### Tel/R (Solo per FAX-1835C, MFC-3240C e MFC-3340CN)

Questo tasto consente di iniziare una conversazione telefonica dopo avere ricevuto il doppio squillo ed avere sollevato il ricevitore del telefono esterno. Questo tasto consente inoltre di accedere ad una linea esterna e/o chiamare l'operatore o trasferire una chiamata ad un altro interno nel caso in cui l'apparecchio sia collegato ad un centralino (PABX).

#### Tel/Mute/R

##### (solo per il modello FAX-1840C)

Utilizzare per lo scambio della linea tra ricevitore e diffusore.

#### —OPPURE—

Consente di mettere le chiamate in attesa.

#### —OPPURE—

Inoltre, premendo questo tasto con il tasto **Selezione** si accede ad una linea esterna e/o si richiama il centralino o si trasferisce una chiamata ad un altro interno quando è collegato ad un PABX.

#### Rich/Pausa

Ricomponi l'ultimo numero chiamato. Inserisce inoltre una pausa nei numeri a composizione veloce.

#### Risoluzione Fax

Questo tasto consente di impostare la risoluzione per la trasmissione dei fax.

#### • Microfono

##### (solo per FAX-1940CN)

Sente la voce di una persona che parla ad un'altra usando il vivavoce.

## 5 Tasti modalità:



### Fax

Per accedere alla modalità Fax.



### Scan (solo per MFC-3240C e MFC-3340CN)

Per accedere alla modalità Scansione.



### Copia

Per accedere alla modalità Copia.

## 6 Display a cristalli liquidi (LCD)

Questo tasto consente di visualizzare messaggi sul display per semplificare l'impostazione ed il funzionamento dell'apparecchio.

## 7 Tastiera

Questi tasti servono a comporre numeri di telefono e fax e per inserire informazioni nell'apparecchio.

Il tasto # consente di modificare provvisoriamente la modalità di composizione da impulsi a toni durante una chiamata telefonica.

## 8 Tasti Navigazione:

### Menu/Set

Lo stesso tasto viene utilizzato per le operazioni Menu e Set. Questo tasto consente di accedere al Menu per programmare e memorizzare le impostazioni nell'apparecchio.



Premere questi tasti per regolare il volume.

### ▲ Ricerca/Chiam.Veloce

Consente di cercare numeri memorizzati. Consente inoltre di comporre dei numeri premendo # ed un numero di due cifre.



Questo tasto consente di scorrere indietro le opzioni dei menu.



Questi tasti consentono di scorrere menu e opzioni.

## 9 Modalità Risparmio

È possibile attivare l'apparecchio in modalità Risparmio energetico.

## 10 Inizio Colore

Consente di avviare l'invio di fax o di effettuare copie a colori.

Inoltre, per l'MFC-3240C e l'MFC-3340CN, permette di avviare un'operazione di scansione (a colori o monocromatica, a seconda dell'impostazione di scansione del PC).

## 11 Inizio Mono

Consente di avviare l'invio di fax o di effettuare copie in bianco e nero.

Inoltre, per l'MFC-3240C e l'MFC-3340CN, permette di avviare un'operazione di scansione (a colori o monocromatica, a seconda dell'impostazione di scansione del PC).

## 12 Stop/Uscita

Consente di interrompere una procedura o di uscire da un menu.

## 13 Tasti TAD (solo per FAX-1940CN)



### SEGRETERIA

Attiva il TAD (Segreteria telefonica) e lampeggia se sono stati ricevuti nuovi messaggi.

### Play/Registra

Consente di ascoltare i messaggi vocali memorizzati. Consente inoltre di registrare le chiamate telefoniche.

### Cancella

Consente di eliminare i messaggi vocali, tutti i messaggi fax o tutti i messaggi.

## 14 PhotoCapture (solo per MFC-3340CN)

Permette l'accesso alla modalità di PhotoCapture Center™.

## Attivazione dell'apparecchio in modalità Risparmio energetico

---

Quando l'apparecchio è inattivo, è possibile attivare la modalità Risparmio energetico premendo il tasto Risparmio energetico. In modalità Risparmio energetico, l'apparecchio riceverà normalmente le chiamate. Per ulteriori informazioni sulla ricezione di fax in modalità risparmio energetico, consultare la tabella a pagina 1-7. È possibile anche ricevere fax in modalità F/T se l'apparecchio dispone di un ricevitore (Vedere *Impostazione Risparmio energetico* a pag. 1-7.) Verranno inviati i fax impostati per la trasmissione differita. È possibile anche recuperare fax tramite la funzione di Recupero remoto se ci si trova a distanza dal proprio apparecchio. Per le altre operazioni è necessario riaccendere l'apparecchio.

### Attivazione dell'apparecchio in modalità Risparmio energetico

Premere il tasto

Spegnimento

**Risparmio energetico** fino a quando il display visualizza:

La luce del display si spegne.

### Disattivazione della modalità Risparmio energetico

Premere il tasto

Attendere prego

**Risparmio energetico** fino a quando il display visualizza:

Il display visualizza data e ora (modalità Fax).



Anche se viene spento, l'apparecchio pulisce periodicamente la testina di stampa per mantenere la qualità della stampa.

Se si scollega il cavo di alimentazione, tutte le funzioni dell'apparecchio sono disattivate.



È possibile spegnere l'apparecchio, personalizzando il tasto **Risparmio energetico** come illustrato nella pagina successiva. In questa modalità tutte le funzioni dell'apparecchio sono disattivate. (Vedere *Impostazione Risparmio energetico* a pag. 1-7.)



È sempre possibile utilizzare il telefono esterno.



## Impostazione Risparmio energetico

È possibile personalizzare il tasto dell'apparecchio **Risparmio energetico**. La modalità predefinita è `Ricez.Fax:Si` in modo che l'apparecchio possa ricevere fax o chiamate anche se si trova in modalità Risparmio energetico. Se si desidera che l'apparecchio non riceva fax o chiamate, regolare questa impostazione su `Ricez.Fax:No`. (Vedere *Attivazione dell'apparecchio in modalità Risparmio energetico* a pag. 1-6.)

**1** Premere **Menu/Set, 1, 6**.

`6.Imp.risp.ener.`

**2** Premere **▲** o **▼** per selezionare `No` (oppure `Si`).

**3** Premere **Menu/Set**.

**4** Premere **Stop/Uscita**.

Impostazione On/Off	Modalità Ricezione	Operazioni disponibili
Ricez.Fax:Si (impostazione predefinita)	Solo fax Tel./Segr. Est. (Fatta eccezione per FAX-1940CN)	Ricezione fax (automatico), Rilevazione fax, Fax differito* <sup>1</sup> , Opzioni fax remoto* <sup>1</sup> , Recupero remoto* <sup>1</sup> : ■ (Solo per FAX-1840C e FAX-1940CN) È possibile ricevere chiamate sollevando il ricevitore.
	Segr:Mes Mgr (solo per il modello FAX-1940CN)	Ricezione fax (automatico), Registrazione messaggi in entrata, Rilevazione fax, Fax differito* <sup>1</sup> , Opzioni fax remoto* <sup>1</sup> , Recupero remoto* <sup>1</sup> : ■ È possibile ricevere chiamate sollevando il ricevitore.
	Manuale Fax/Tel* <sup>2</sup>	Fax differito* <sup>1</sup> , Rilevazione fax: ■ (Solo per FAX-1840C e FAX-1940CN) È possibile ricevere chiamate sollevando il ricevitore.
Ricez.Fax:No	—	Tutte le funzioni dell'apparecchio sono disattivate.

\*<sup>1</sup> Deve essere impostato prima di spegnere l'apparecchio.

\*<sup>2</sup> Non è possibile ricevere automaticamente un fax anche se la modalità di ricezione è stata impostata su `Fax/Tel`. (Solo per FAX-1835C, MFC-3240C e MFC-3340CN)

# Caricamento di documenti

È possibile inviare fax, effettuare copie e scansioni utilizzando il dispositivo ADF (alimentatore automatico documenti).

## Utilizzo dell'alimentatore automatico documenti (ADF)

---

L'alimentatore automatico può contenere massimo 20 pagine. L'alimentatore introduce automaticamente i fogli nell'apparecchio uno ad uno. Si consiglia di utilizzare carta standard da 80 g/m<sup>2</sup> e di smuovere sempre le pagine prima di introdurle nell'alimentatore automatico.

### Ambiente consigliato

Temperatura: 20° C - 30° C

Umidità: 50% - 70%

Carta: 80 g/m<sup>2</sup> A4

 NON utilizzare fogli piegati, strappati, attaccati con colla, nastro adesivo, punti di cucitrice o fermagli.

NON introdurre cartone, fogli di giornale o stoffa.

- Accertarsi che l'inchiostro sia asciutto prima di introdurre il documento nell'apparecchio.
- I documenti da inviare devono essere di larghezza compresa tra 8,9 e 21,6 cm e di lunghezza compresa tra 12,7 e 35,6 cm.

- 1 Smuovere bene le pagine.
- 2 Aprire il vassoio documenti (1) ed estrarre la prolunga (2), quindi aprire il supporto documenti (3).

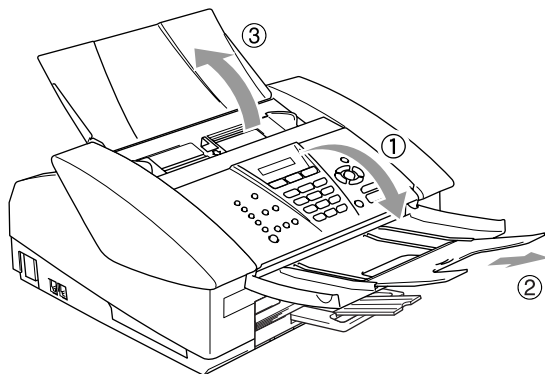

- 3 Introdurre i documenti nell'alimentatore automatico **inserendoli dal margine superiore e con il lato stampato rivolto verso il basso** fino a toccare il rullo di alimentazione (4).
- 4 Regolare le guide carta in base alla larghezza dei documenti (5).



**NON** tirare il documento durante la sua introduzione.

# Informazioni sulla carta

La qualità di stampa può essere influenzata dal tipo di carta usata nell'apparecchio.

Per ottenere la qualità di stampa migliore per le impostazioni selezionate, impostare sempre la funzione "Tipo Carta" in base al tipo di carta usato.

È possibile usare carta comune, carta per stampanti a getto d'inchiostro (carta patinata), carta lucida, acetati e buste.

Si consiglia di provare vari tipi di carta prima di acquistarne in grandi quantità.

Per ottenere i migliori risultati, usare la carta consigliata.



- Quando si stampa su carta per stampanti a getto di inchiostro (carta patinata), acetati e carta lucida è importante verificare di avere selezionato il supporto di stampa adatto nella scheda "Di base" del driver di stampa o nell'impostazione Tipo carta nel menu (**Menu/Set, 1, 2**).
- Quando si utilizzano acetati o carta lucida, si raccomanda di rimuovere i fogli man mano che fuoriescono per evitare sbavature di inchiostro o inceppamenti carta.
- Non toccare la superficie stampata della carta subito dopo aver stampato per evitare di macchiare il foglio se non completamente asciutto.

## Carta consigliata

---

Per ottenere la migliore qualità di stampa, suggeriamo di utilizzare carta Brother. (Vedere la tabella che segue).

Se la carta Brother non è disponibile nel proprio paese, consigliamo di provare vari tipi di carta prima di acquistarne in grandi quantità.

Consigliamo di utilizzare "Pellicola lucidi 3M" quando si stampa su lucidi.

### Carta Brother

Tipo carta	Elemento
Normale A4	BP60PA
Lucida A4	BP60GLA
Per getto di inchiostro A4 (Photo Matte)	BP60MA

## Manipolazione e uso di carta speciale

---

- Conservare la carta nell'imballaggio originale tenendolo chiuso. Conservare la carta in orizzontale e lontano da umidità, luce solare diretta e calore.
  - Il lato patinato della carta lucida è riflettente. Evitare di toccare il lato trattato della carta lucida (lato riflettente). Caricare la carta lucida nell'alimentatore, con il lato lucido rivolto verso il basso.
  - Non mettere le dita sugli acetati poiché questo supporto tende ad assorbire facilmente acqua e traspirazione con conseguente riduzione della qualità della stampa. Gli acetati per stampanti laser e fotocopiatrici possono macchiare il documento successivo. Utilizzare solo acetati consigliati per la stampa a getto d'inchiostro.
- ⊘ Non utilizzare carta:
- danneggiate, arricciate, sgualcite o di forma irregolare

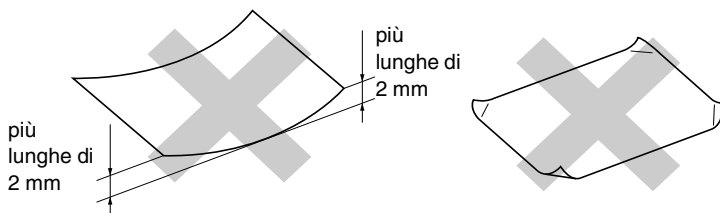

- molto lucide o particolarmente lavorate
- precedentemente stampate da una stampante
- non impilabili in modo uniforme
- prodotte con grana corta

## Tipo e formato carta per ciascuna funzione

Tipo carta	Formato carta		Uso			
			Fax	Copia	PhotoCapture (solo per MFC-3340CN)	Stampante
Carta pretagliata	Letter	216 x 279 mm (8 1/2" x 11")	Sì	Sì	Sì	Sì
	A4	210 x 297 mm (8,3" x 11,7")	Sì	Sì	Sì	Sì
	Legal	216 x 356 mm (8 1/2" x 14")	Sì	Sì	-	Sì
	Executive	184 x 267 mm (7 1/4" x 10 1/2")	-	-	-	Sì
	JIS B5	182 x 257 mm (7,2" x 10,1")	-	-	-	Sì
	A5	148 x 210 mm (5,8" x 8,3")	-	Sì	-	Sì
	A6	105 x 148 mm (4,1" x 5,8")	-	-	-	Sì
Schede	Fotografia	102 x 152 mm (4" x 6")	-	Sì	Sì	Sì
	Foto L	89 x 127 mm (3 1/2" x 5")	-	-	-	Sì
	Foto 2L	127 x 178 mm (5" x 7")	-	-	Sì	Sì
	Scheda	127 x 203 mm (5" x 8")	-	-	-	Sì
	Cartolina 1	100 x 148 mm (3,9" x 5,8")	-	-	-	Sì
	Cartolina 2 (Doppia)	148 x 200 mm (5,8" x 7,9")	-	-	-	Sì
Buste	Busta C5	162 x 229 mm (6,4" x 9")	-	-	-	Sì
	Busta DL	110 x 220 mm (4,3" x 8,7")	-	-	-	Sì
	COM-10	105 x 241 mm (4 1/8" x 9 1/2")	-	-	-	Sì
	Monarch	98 x 191 mm (3 7/8" x 7 1/2")	-	-	-	Sì
	Busta JE4	105 x 235 mm (4,1" x 9,3")	-	-	-	Sì
Acetati	Letter	216 x 279 mm (8 1/2" x 11")	-	Sì	-	Sì
	A4	210 x 297 mm (8,3" x 11,7")	-	Sì	-	Sì

## Grammatura, spessore e capacità carta

Tipo carta		Peso	Spessore	N° di fogli
Carta pretagliata	Carta normale	da 64 a 120 g/m <sup>2</sup> (da 17 a 32 lb)	da 0,08 a 0,15 mm (da 0,003" a 0,006")	100*
	Carta per getto d'inchiostro	da 64 a 200 g/m <sup>2</sup> (da 17 a 53 lb)	da 0,08 a 0,25 mm (da 0,003" a 0,01")	20
	Carta lucida	Massimo 220 g/m <sup>2</sup> (Fino ad un massimo di 58 lb)	Massimo 0,25 mm (Fino ad un massimo di 0,01")	20
Schede	Carta fotografica	Massimo 240 g/m <sup>2</sup> (Fino ad un massimo di 64 lb)	Massimo 0,28 mm (Fino ad un massimo di 0,01")	20
	Scheda	Massimo 120 g/m <sup>2</sup> (Fino ad un massimo di 32 lb)	Massimo 0,15 mm (Fino ad un massimo di 0,006")	30
	Cartolina	Massimo 200 g/m <sup>2</sup> (Fino ad un massimo di 53 lb)	Massimo 0,23 mm (Fino ad un massimo di 0,01")	30
Buste		da 75 a 95 g/m <sup>2</sup> (da 20 a 32 lb)	Massimo 0,52 mm (Fino ad un massimo di 0,02")	10
Acetati		-	-	10

\* Fino a 50 fogli per il formato carta Legal (80 g/m<sup>2</sup>).

\* Massimo 100 fogli da 80 g/m<sup>2</sup>

## Capacità del vassoio uscita carta

Vassoio uscita carta	<p>Massimo 50 fogli da 80 g/m<sup>2</sup>(A4)</p> <ul style="list-style-type: none"> <li>■ Per evitare sbavature d'inchiostro, si consiglia di rimuovere i fogli di carta lucida o gli acetati uno alla volta via via che vengono emessi nel vassoio uscita carta.</li> <li>■ La carta di formato Legal non può essere impilata sul vassoio uscita carta.</li> </ul>
----------------------	--

## Area di stampa

L'area di stampa dipende dalle impostazioni definite nell'applicazione utilizzata. Le illustrazioni di seguito riportate mostrano le aree non stampabili su fogli pretagliati e buste.

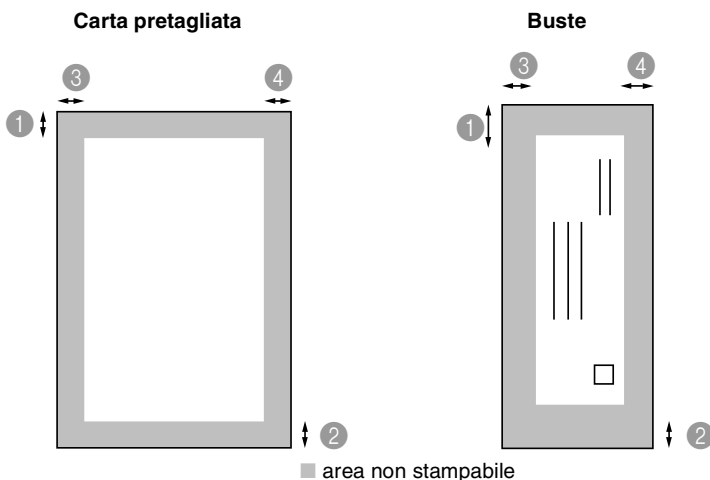

	① Parte superiore	② Parte inferiore	③ Sinistra	④ Destra
Foglio pretagliato	3 mm (0 mm)*1	3 mm (0 mm)*1	3 mm (0 mm)*1	3 mm (0 mm)*1
Buste	12 mm	24 mm	3 mm	3 mm

 \*1 Quando si imposta la funzione senza bordi su ON.

L'area di stampa dipende dalle impostazioni del driver della stampante.

Le cifre suddette sono riportate a titolo di riferimento e l'area di stampa può variare in base al tipo di carta usato.



# Come caricare carta, buste e cartoline

## Per caricare carta o altro

- 1 Estrarre completamente il vassoio della carta dall'apparecchio e togliere il vassoio uscita carta.

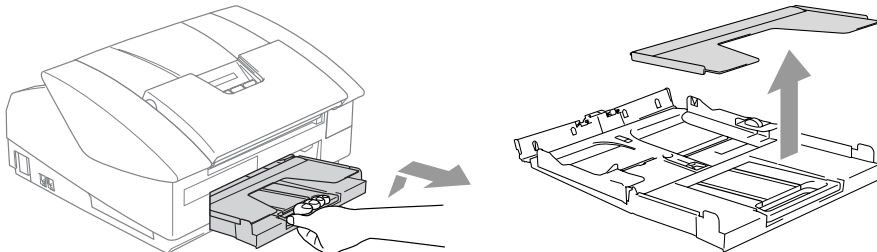

- 2 Premere e spostare la guida laterale per adattare il supporto alla larghezza della carta.

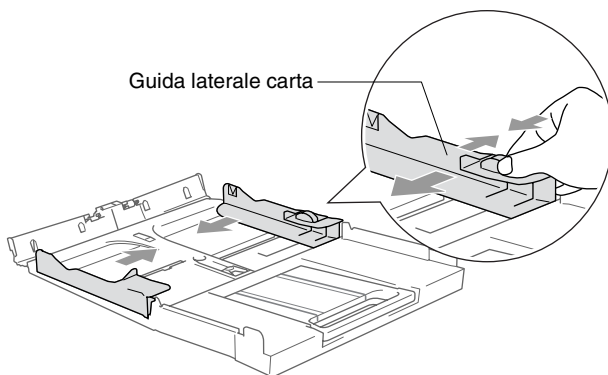

- 3 Estrarre il supporto carta e aprire il supporto ribaltabile carta.

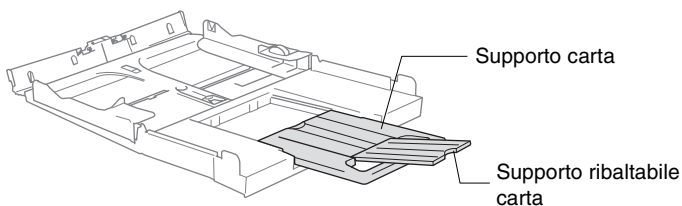

-  Utilizzare il supporto ribaltabile carta per i formati Letter, Legal e A4.

- 4** Smuovere la risma per separare i fogli ed evitare inceppamenti carta ed errori di caricamento.

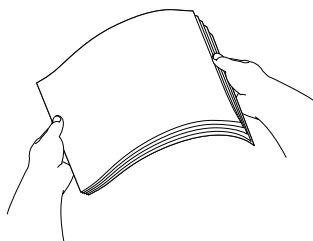

- 5** Posizionare delicatamente la carta nell'apposito vassoio, con il lato stampato rivolto verso il basso, inserendo prima il bordo superiore.

Accertarsi che la carta sia piana nel vassoio, al di sotto del contrassegno di massimo livello.



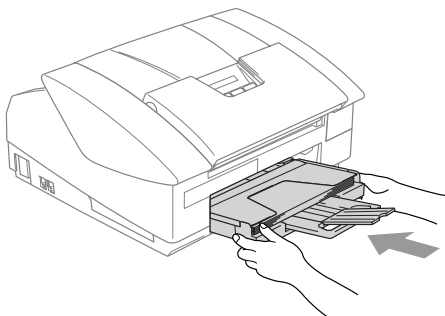

- Accertarsi che le guide laterali carta tocchino i lati della carta.
  - Fare attenzione a non spingere troppo oltre la carta; potrebbe sollevarsi sul retro del vassoio e causare problemi di alimentazione.
- 6** Rimontare il vassoio uscita carta e inserirlo completamente nell'apparecchio.

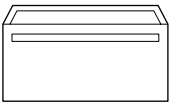
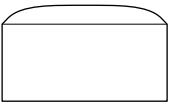

## Per caricare le buste

- Usare buste da 75 a 95 g/m<sup>2</sup>.
- Alcune buste richiedono le impostazioni dei margini nell'applicazione. Accertarsi di eseguire prima di tutto una stampa di prova.
- ⊘ Per evitare possibili danni al meccanismo di alimentazione, non utilizzare i tipi di buste di seguito indicati.

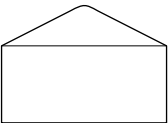
NON UTILIZZARE BUSTE:			
<ul style="list-style-type: none"><li>■ piuttosto slargate</li><li>■ recanti caratteri in rilievo</li><li>■ con fermagli</li><li>■ che non siano piegate precisamente</li><li>■ prestampate all'interno</li></ul>			
■ Colla 	■ Lembo arrotondato 	■ Doppio lembo 	■ Lembo triangolare 

## Come caricare le buste

- 1 Prima di caricarle, premere sugli angoli e sui lati delle buste per appiattirli il più possibile.

 Se le buste entrano due alla volta, metterle nel vassoio carta una alla volta.

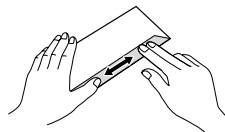
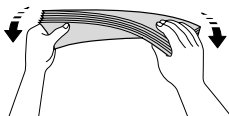
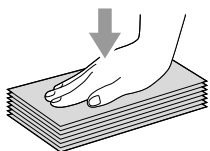

- 2** Inserire le buste nell'apposito vassoio, con il lato nel quale è stampato l'indirizzo rivolto verso il basso, inserendo prima il bordo superiore. Fare scorrere la guida laterale carta in modo che si adatti alla larghezza delle buste.

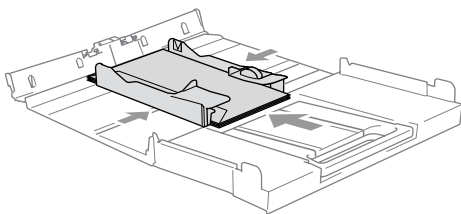

**Se si presentano problemi quando si stampa su buste, provare con la seguente procedura:**

- 1** Aprire il lembo della busta.
- 2** Quando si stampa, accertarsi che il lembo aperto sia laterale o nella direzione opposta a quella di stampa.
- 3** Regolare la dimensione e il margine nell'applicazione.

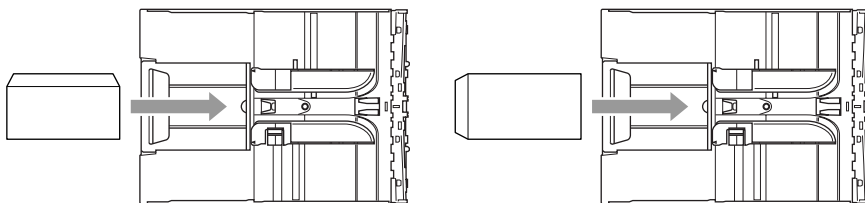

## Per caricare le cartoline

- 1** Alzare il fermacarta e inserire le cartoline nel vassoio della carta. Fare scorrere la guida laterale carta in modo che si adatti alla larghezza delle cartoline.

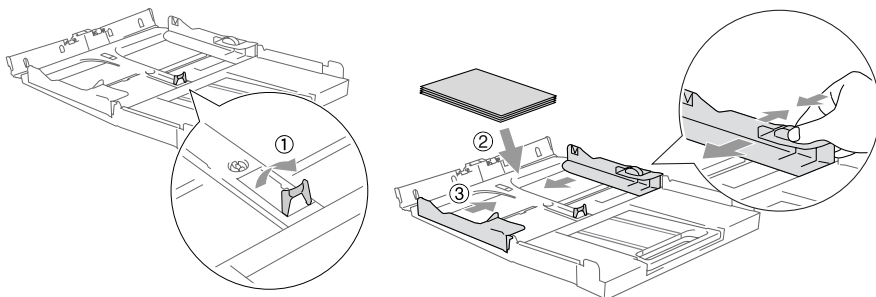

# Informazioni sugli apparecchi telefax

## Toni fax e collegamento (“handshake”)

---

Quando qualcuno sta inviando un fax, l'apparecchio invia dei segnali di chiamata fax (segnali CNG). Si tratta di segnali acustici a basso volume e intermittenti emessi ogni 4 secondi. Quando si compone il numero e si preme **Inizio Mono** o **Inizio Colore**, l'apparecchio trasmette questi segnali per circa 60 secondi dalla composizione del numero. Durante questo intervallo, l'apparecchio trasmittente deve iniziare la procedura di collegamento (“handshake” = stretta di mano) con quello ricevente.

Ogni volta che si trasmettono documenti via fax in modalità automatica, l'apparecchio invia segnali CNG sulla linea telefonica. Ci si abitua presto a riconoscere questi segnali ogni volta che si risponde al telefono sulla linea fax e a capire quando è in arrivo un messaggio fax.

L'apparecchio ricevente risponde con segnali di ricezione fax, che sono dei trilli acuti ad alto volume. L'apparecchio ricevente emette dei trilli per circa 40 secondi sulla linea telefonica e il display visualizza *Ricezione*.

Se l'apparecchio è impostato in modalità Solo fax risponde a tutte le chiamate automaticamente emettendo i segnali di ricezione fax. Anche se il chiamante interrompe la comunicazione, l'apparecchio continua ad emettere questi segnali per circa 40 secondi mentre il display continua a visualizzare *Ricezione*. Per annullare la ricezione, premere **Stop/Uscita**.

La “stretta di mano” (handshake) del fax è il periodo in cui i segnali CNG dell'apparecchio trasmittente e i “trilli” di quello ricevente si sovrappongono. Questa sovrapposizione dura dai 2 ai 4 secondi e permette agli apparecchi di rilevare reciprocamente le modalità di invio e ricezione. La procedura di collegamento può cominciare solo quando si risponde alla chiamata. I segnali CNG durano solo circa 60 secondi dopo la composizione del numero. Pertanto, è importante che l'apparecchio ricevente risponda alla chiamata entro il minor numero di squilli possibile.



Se sulla linea dell'apparecchio è installata una segreteria telefonica esterna (TAD), sarà il dispositivo TAD a determinare il numero di squilli emessi dall'apparecchio prima di rispondere alla chiamata.

## **ECM (Modalità correzione errori)**

---

La Modalità correzione errori (ECM) consente al telefax di controllare l'integrità di una trasmissione fax in corso. Se l'apparecchio rileva errori durante la trasmissione del fax ritrasmette la pagina errata. Le trasmissioni ECM sono possibili solo tra apparecchi dotati di questa funzione. In questo caso, è possibile inviare e ricevere messaggi fax mentre l'apparecchio ne verifica continuamente l'integrità. Per utilizzare questa funzione, l'apparecchio deve disporre di memoria sufficiente.

# 2

## Preparazione dell'apparecchio

### Impostazioni iniziali

#### Impostazione data e ora

---

Quando l'apparecchio non è in funzione viene visualizzata la data e l'ora. Se si imposta l'identificativo, la data e l'ora visualizzate dall'apparecchio verranno stampate su ogni fax inviato. In caso di interruzione della corrente elettrica, occorre impostare nuovamente data e ora. Tutte le altre impostazioni restano invariate.

**1** Premere **Menu/Set, 0, 2.**

2.Data/Ora

**2** Digitare le ultime due cifre dell'anno.

Premere **Menu/Set.**

**3** Digitare due cifre corrispondenti al mese.

Premere **Menu/Set.**

(Per esempio, digitare 09 per settembre o 10 per ottobre.)

**4** Digitare due cifre corrispondenti al giorno.

Premere **Menu/Set.** (Per esempio, digitare 06 per il giorno 6).

**5** Inserire l'ora nel formato 24 ore.

Premere **Menu/Set.**

(Per esempio, digitare 15:25 per le 3:25 pomeridiane.)

**6** Premere **Stop/Uscita.**

Quando l'apparecchio è in modalità Fax, il display visualizza data e ora.

#### Impostazione della modalità di composizione a toni o impulsi

---

**1** Premere **Menu/Set, 0, 4.**

4.Toni/Impulsi

**2** Premere **▲** o **▼** per selezionare **Impulsi** (oppure **Toni**).

Premere **Menu/Set.**

**3** Premere **Stop/Uscita.**

## Impostazione dell'identificativo

---

Questa funzione consente di memorizzare il proprio nome, o quello della propria ditta, ed il numero di fax su tutte le pagine inviate via fax.

È importante digitare il numero di fax nel formato standard internazionale, ossia seguendo rigorosamente questa sequenza:

- Il carattere “+” (più) (premendo il tasto ✳ )
- Il prefisso del proprio Paese (ad es. “44” per il Regno Unito, “41” per la Svizzera)
- Il prefisso della località eventualmente senza lo “0” iniziale (“9” in Spagna)
- Uno spazio
- Il proprio numero di abbonato, usando spazi dove si preferisce, per facilitare la lettura del numero.

Ad esempio, se l'apparecchio è installato nel Regno Unito e la stessa linea deve essere usata sia per fax che per chiamate vocali e il proprio numero di abbonato comprensivo di prefisso è 0161 444 5555, i numeri di fax e telefono che fanno parte dell'identificativo vanno impostati come segue: +44 161 444 5555.

**1** Premere **Menu/Set, 0, 3.**

3. Identificativo

**2** Comporre il numero di fax  
(massimo 20 caratteri).

Premere **Menu/Set.**

 Non si può inserire un trattino. Per inserire uno spazio, premere una volta ► tra i numeri.

**3** Usare la tastiera dell'apparecchio per inserire il proprio nome  
(massimo 20 caratteri). (Vedere *Digitazione testo* a pag. B-12.)

Premere **Menu/Set.**

**4** Premere **Stop/Uscita.**

 Se l'identificativo è già stato programmato, il messaggio visualizzato sul display chiede all'utente di premere **1** per apportare modifiche o **2** per uscire dalla procedura senza apportare modifiche.



## Impostazione del tipo di linea telefonica

---

Se si collega l'apparecchio ad una linea che utilizza PABX (PBX), ADSL o ISDN per la ricezione e l'invio di fax, è necessario modificare il tipo di linea telefonica completando le seguenti fasi:

**1** Premere **Menu/Set, 0, 5**.

5.Imp.linea tel.

**2** Premere **▲** o **▼** per selezionare PBX, ADSL, ISDN (oppure Normale).

Premere **Menu/Set**.

**3** Premere **Stop/Uscita**.

### PABX e TRASFERIMENTO

L'apparecchio è inizialmente impostato per essere collegato a linee telefoniche pubbliche (PSTN). Tuttavia, molti uffici utilizzano un centralino telefonico automatico privato, o PABX. L'apparecchio può essere collegato alla maggior parte dei PABX in commercio. La funzione di richiamo dell'apparecchio supporta solo la ricomposizione del numero dopo un intervallo predefinito (TBR). La funzione TBR è attiva con la maggior parte dei sistemi PABX permettendo di accedere ad una linea esterna o di trasferire una chiamata ad un altro interno. Questa funzione è attiva quando si preme il tasto **R**.



- È possibile programmare la pressione del tasto **R** nei numeri memorizzati per la funzione di chiamata numeri diretti o di chiamata veloce. Quando si programma la chiamata di un numero diretto o di un numero di chiamata veloce (menu/impostazione 2-3-1 o 2-3-2), premere prima **R**, (il display visualizza "!"), quindi inserire il numero di telefono. In questo modo non sarà necessario premere **R** ogni volta, prima di usare i numeri diretti o la chiamata veloce. (Vedere *Memorizzazione di numeri per la composizione facilitata* a pag. 5-1.)
- Per il modello FAX-1840C, premere il tasto **R** insieme al tasto **Selezione**.

# Impostazione generale

## Impostazione della modalità Timer (solo per il modello MFC-3240C e MFC-3340CN)

---

L'apparecchio ha sul pannello dei comandi quattro tasti per l'impostazione della modalità temporanea: PhotoCapture (solo per il modello MFC-3340CN), Fax, Scansione e Copia. È possibile modificare il numero di secondi o minuti che l'apparecchio impiega per tornare in modalità Fax dopo l'ultima operazione di copia o scansione o PhotoCapture. Selezionando **No**, l'apparecchio resta nella modalità utilizzata per ultima.

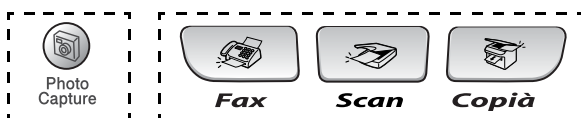

**1** Premere **Menu/Set**, **1**, **1**.

1.Timer modalità

**2** Premere **▲** o **▼** per selezionare

0 Sec, 30 Sec., 1 Min., 2 Min., 5 Min. oppure **No**.

Premere **Menu/Set**.

**3** Premere **Stop/Uscita**.

## Impostazione Timer modalità (Solo per FAX-1835C, FAX-1840C e FAX-1940CN)

---

L'apparecchio ha sul pannello dei comandi due tasti per l'impostazione della modalità temporanea: Fax e Copia. È possibile modificare il numero di secondi o minuti che l'apparecchio impiega per tornare in modalità Fax dopo l'ultima copia. Selezionando No, l'apparecchio resta nella modalità utilizzata per ultima.



- 1** Premere **Menu/Set, 1, 1.** 1.Timer modalità
- 2** Premere ▲ o ▼ per selezionare  
0 Sec, 30 Sec., 1 Min, 2 Min., 5 Min. oppure No.
- 3** Premere **Menu/Set.**
- 4** Premere **Stop/Uscita.**

## Impostazione del tipo di carta

---

Per ottenere la migliore qualità di stampa, impostare l'apparecchio per il tipo di carta utilizzato.

**1** Premere **Menu/Set, 1, 2.**

2.Tipo carta

**2** Premere ▲ o ▼ per selezionare

Normale, Ink Jet, Lucida oppure Acetato.

Premere **Menu/Set.**

**3** Premere **Stop/Uscita.**



L'apparecchio emette la carta nell'apposito vassoio anteriore con il lato stampato rivolto verso l'alto. Quando si utilizzano acetati o carta lucida, si raccomanda di rimuovere i fogli man mano che fuoriescono per evitare sbavature di inchiostro o inceppamenti carta.

## Impostazione del formato carta

---

Si possono utilizzare cinque tipi di carta per stampare copie: Letter, Legal, A4, A5, e 10 x 15 cm e tre formati per la stampa dei fax: letter, legal e A4. Cambiando il tipo di carta nel vassoio dell'apparecchio, bisogna modificare anche le impostazioni del formato carta, in modo che l'apparecchio possa adattare alla pagina un fax in arrivo.

**1** Premere **Menu/Set, 1, 3.**

3.Formato carta

**2** Premere ▲ o ▼ per selezionare

Letter, Legal, A4, A5 oppure 10x15cm.

Premere **Menu/Set.**

**3** Premere **Stop/Uscita.**

## Impostazione del volume della suoneria

---

È possibile impostare la suoneria su `Volume sq:No` o selezionare il volume degli squilli.

**1** Premere **Menu/Set, 1, 4, 1.**



1.Squillo

**2** Premere ▲ o ▼ per selezionare  
Basso, Med, Alto oppure No.

Premere **Menu/Set.**

**3** Premere **Stop/Uscita.**

—**OPPURE**—

La regolazione del volume degli squilli deve essere fatta quando l'apparecchio non è in uso. In modalità fax , premere  o  per regolare il volume. Ogni volta che si preme un tasto, l'apparecchio emette uno squillo, consentendo di ascoltare l'effetto dell'impostazione visualizzata sul display. Ogni volta che si preme il tasto, il volume cambia. L'apparecchio memorizza la nuova impostazione fino a successiva modifica.

## Impostazione del volume del segnale acustico

---

Il volume del segnale acustico può essere modificato.

L'impostazione predefinita in fabbrica è `Beep:Basso`. Quando il segnale acustico è attivo, l'apparecchio emette un suono ogni volta che si preme un tasto o si fa un errore e al termine dell'invio e della ricezione di fax.

**1** Premere **Menu/Set, 1, 4, 2.**

2.Segn.acustico

**2** Premere ▲ o ▼ per scegliere  
l'opzione.  
(Basso, Med, Alto o No)

Premere **Menu/Set.**

**3** Premere **Stop/Uscita.**

## Impostazione del volume del diffusore

---

Il volume del segnale acustico può essere modificato.

**1** Premere **Menu/Set, 1, 4, 3**.

3.Diffusore

**2** Premere ▲ o ▼ per selezionare

Basso, Med, Alto oppure No.

Premere **Menu/Set**.

**3** Premere **Stop/Uscita**.

(solo per il modello FAX-1940CN)

Quando  (**Fax**) è illuminato, è possibile modificare il volume del diffusore nelle modalità che seguono:

Premere **Vivavoce**, quindi regolare il volume del diffusore premendo ◀ o ▶. Il display visualizza l'impostazione scelta. Ogni volta che si preme il tasto il volume passa all'impostazione successiva. L'apparecchio memorizza la nuova impostazione fino a successiva modifica.

—**OPPURE**—

È possibile regolare il volume del diffusore mentre si ascolta l'OGM (Messaggio in uscita) e gli ICM (Messaggi in arrivo), premendo ◀ o ▶.



Se si disattiva il Monitor registrazione messaggi in arrivo OFF (**Menu/Set, 2, 7, 3**) verrà disattivato anche il diffusore che vaglia le chiamate e non si sentiranno i messaggi che vengono lasciati. È comunque possibile regolare il volume delle altre operazioni, usando ◀ o ▶.

## Attivazione automatica dell'ora legale estiva

---

È possibile impostare l'apparecchio per il cambiamento automatico nell'ora legale estiva. Si reimposta automaticamente un'ora avanti in primavera e un'ora indietro in autunno. Accertarsi di aver impostato il giorno e l'ora corretti nell'impostazione `Data/Ora`.

**1** Premere **Menu/Set, 1, 5**.

`5.Autom. giorno`

**2** Premere ▲ o ▼ per selezionare `Si`  
(oppure `No`).

Premere **Menu/Set**.

**3** Premere **Stop/Uscita**.

## Impostazione del contrasto del display

---

È possibile regolare il contrasto del display per rendere più nitide e chiare le visualizzazioni. Se si fa fatica a vedere il display dalla propria posizione, modificare le impostazioni relative al contrasto per una migliore visualizzazione.

**1** Premere **Menu/Set, 1, 7**.

`7.Contrasto LCD`



**2** Premere ▲ o ▼ per selezionare  
`Chiaro` oppure `Scuro`.

Premere **Menu/Set**.

**3** Premere **Stop/Uscita**.

# 3 Impostazioni per l'invio

## Come inserire la modalità fax

Prima di inviare fax, assicurarsi che  (**Fax**) sia illuminato in verde. In caso contrario, premere  (**Fax**) per accedere alla modalità Fax. L'impostazione predefinita è Fax.

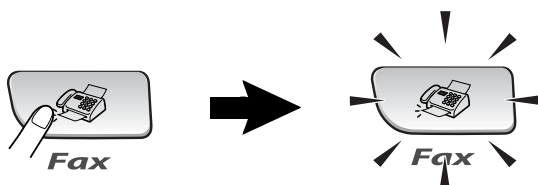

## Come comporre i numeri

È possibile comporre il numero in uno dei seguenti modi.

### Composizione manuale

---

Premere tutte le cifre del numero di telefono o di fax.





## Composizione di numeri diretti

Premere il tasto del numero diretto da chiamare. (Vedere *Memorizzazione di numeri diretti* a pag. 5-1.)

Per comporre i numeri diretti nel riquadro nero, tenere premuto il tasto **Selezione** mentre si preme il tasto del numero diretto.

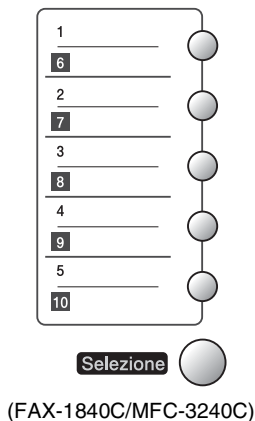
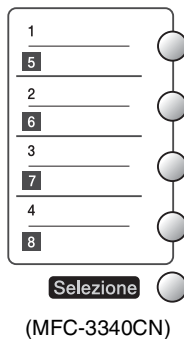
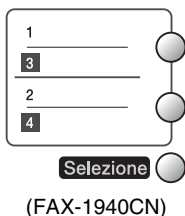

## Composizione veloce

Premere **Ricerca/Chiam.Veloce**, #, quindi il numero di Chiamata veloce a due cifre. (Vedere *Memorizzazione numeri di chiamata veloce* a pag. 5-2.)

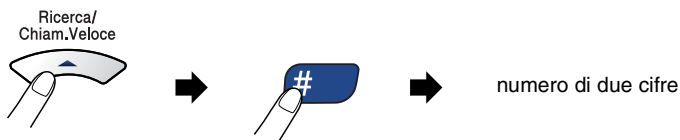

 Se il display visualizza `Non utilizzato` quando si inserisce un numero di Chiamata veloce, questo significa che per le due cifre immesse non è stato memorizzato alcun numero.

## Ricerca

---

È possibile cercare i nomi associati ai numeri a chiamata veloce e diretti memorizzati nell'apparecchio. Per effettuare la ricerca, premere **Ricerca/Chiam.Veloce** e i tasti navigazione. (Consultare *Memorizzazione di numeri diretti* a pag. 5-1, e *Memorizzazione numeri di chiamata veloce* a pag. 5-2.)

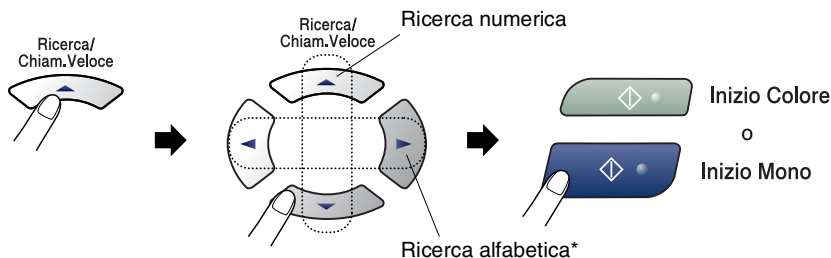

\* Per la ricerca alfabetica, è possibile utilizzare la tastiera per inserire la prima lettera del nome che si sta cercando.

## Ricomposizione numero fax

---

Se si invia un fax manualmente e la linea è occupata, premere **Rich/Pausa**, quindi premere **Inizio Mono** o **Inizio Colore** per riprovare. Se si vuole richiamare l'ultimo numero composto, per risparmiare tempo premere **Rich/Pausa** e **Inizio Mono** o **Inizio Colore**.

**Rich/Pausa** funziona solo se si è composto il numero dal pannello dei comandi.

*Se si invia un fax automaticamente* e la linea è occupata, l'apparecchio riprova automaticamente a comporre il numero per tre volte a intervalli di cinque minuti.

# Come eseguire il fax (B&N e colore)

## Trasmissione di fax a colori

---

L'apparecchio può inviare un fax a colori agli apparecchi che supportano questa funzione.

Tuttavia, i fax a colori non possono essere memorizzati. Nel caso dei fax a colori, l'apparecchio esegue sempre l'invio in tempo reale (anche se TX tempo reale è impostato su No).

## Invio di fax dall'alimentatore automatico documenti

---

Posizionare il documento con il lato stampato rivolto verso il basso nell'alimentatore automatico. Per annullare, premere **Stop/Uscita**.

**1** Se non è illuminato in verde, premere  (**Fax**).

**2** Caricare il documento.

**3** Comporre il numero di fax.

**4** Premere **Inizio Mono** o **Inizio Colore**.

■ L'apparecchio inizia la scansione del documento.

 Se si vuole inviare una sola pagina quando la memoria è esaurita, la trasmissione del documento avviene in tempo reale.

## Trasmissione automatica

---

La trasmissione automatica è la modalità più semplice per inviare un fax.

**1** Se non è illuminato in verde, premere  (**Fax**).

**2** Caricare il documento.

**3** Comporre il numero di fax desiderato. (Vedere *Come comporre i numeri* a pag. 3-1.)

**4** Premere **Inizio Mono** o **Inizio Colore**.

## Trasmissione manuale

---

La trasmissione manuale consente di ascoltare il segnale di linea libera, quelli di composizione del numero e quelli di ricezione del fax durante l'invio.

- 1** Se non è illuminato in verde, premere  (**Fax**).
- 2** Caricare il documento.
- 3** Sollevare il ricevitore dell'apparecchio (FAX-1840C e FAX-1940CN)/o del telefono esterno (FAX-1835C, MFC-3240C e MFC-3340CN) e attendere il segnale di linea libera.  
—**OPPURE**—  
Premere **Vivavoce** (solo per FAX-1940CN) e attendere il segnale di linea libera.
- 4** Comporre il numero di fax desiderato.
- 5** Quando l'apparecchio emette i segnali fax, premere **Inizio Mono** o **Inizio Colore**.
- 6** Se il ricevitore è stato sollevato, riagganciare.

## Invio di un fax al termine di una conversazione

---

Al termine della conversazione si può inviare un fax alla persona all'altro capo della linea prima di riagganciare.

- 1** Chiedere alla persona all'altro capo della linea di attendere i segnali fax e quindi di premere **Inizio** o **Invio** prima di riagganciare.
- 2** Se non è illuminato in verde, premere  (**Fax**).
- 3** Caricare il documento.
- 4** Premere **Inizio Mono** o **Inizio Colore**.

# Operazioni base di invio

## Invio di fax con impostazioni multiple

---

Al momento di inviare un fax, è possibile selezionare una combinazione qualunque tra le seguenti impostazioni: contrasto, risoluzione, modalità Overseas, trasmissione fax differita, trasmissione polling o trasmissione in tempo reale.

- 1** Se non è illuminato in verde, premere  (**Fax**).  
Ogni volta che l'apparecchio accetta un'impostazione, il display visualizza un messaggio per consentire all'utente di selezionare altre impostazioni:

- 2** Premere **1** per selezionare altre impostazioni. Il display visualizza nuovamente il menu

Segue

1.Si 2.No

Imp trasmiss.

—**OPPURE**—

Se non si vogliono selezionare altre impostazioni, premere **2** e passare al punto successivo.

## Contrasto

---

È possibile regolare il contrasto per l'invio di documenti particolarmente chiari o scuri.

Utilizzare **Chiaro** per inviare un documento chiaro.

Utilizzare **Scuro** per inviare un documento scuro.

- 1** Se non è illuminato in verde, premere  (**Fax**).
- 2** Caricare il documento.
- 3** Premere **Menu/Set, 2, 2, 1**.
- 4** Premere **▲** o **▼** per selezionare Auto, Chiaro oppure Scuro.

1.Contrasto

Premere **Menu/Set**.

## Risoluzione fax

---

È possibile utilizzare il tasto **Risoluzione Fax** per modificare temporaneamente questa impostazione (solo per questo modello di fax). In modalità Fax , premere **Risoluzione Fax** e ▲ o ▼ per selezionare l'impostazione desiderata, quindi premere **Menu/Set**.

### —OPPURE—

È possibile modificare l'impostazione predefinita:

**1** Se non è illuminato in verde, premere  (**Fax**).

**2** Caricare il documento.

**3** Premere **Menu/Set, 2, 2, 2**.

2.Risoluz Fax

**4** Premere ▲ o ▼ per selezionare la risoluzione desiderata.

Premere **Menu/Set**.

Standard

Questa impostazione è ideale per la maggior parte dei documenti.

Fine

Ideale per documenti con caratteri piccoli. Trasmissione leggermente più lenta rispetto alla risoluzione Standard.

S.Fine

Ideale per documenti con caratteri piccoli o illustrazioni. Trasmissione più lenta rispetto alla risoluzione Fine.

Foto

Usare questa impostazione se il documento presenta varie gradazioni di grigio o un'immagine. Trasmissione più lenta rispetto a tutte le altre risoluzioni.

## Accesso duplice (Non disponibile per i fax a colori)

---

Si può comporre un numero ed iniziare la scansione del fax nella memoria—anche quando l'apparecchio sta inviando un fax dalla memoria o ricevendone uno. Il display visualizza il numero della nuova operazione e la memoria disponibile.



L'apparecchio utilizza di solito l'Accesso duplice. Tuttavia, per inviare un fax a colori, l'apparecchio invia il documento in tempo reale (anche se `TX tempo reale` è su No).

Il numero di pagine che si possono scandire nella memoria varia in funzione della quantità e del tipo di dati stampati sulle pagine.



Se appare il messaggio `Memoria esaurita` durante la scansione della prima pagina di un fax, premere **Stop/Uscita** per annullare la scansione. Se appare il messaggio `Memoria esaurita` nel corso della scansione di una pagina successiva, si può scegliere se premere **Inizio Mono** per inviare le pagine di cui si è già effettuata la scansione oppure premere **Stop/Uscita** per annullare la scansione.

## Trasmissione in tempo reale

---

Quando si invia un fax, l'apparecchio effettua la scansione dei documenti e li memorizza prima di inviarli. Quindi, non appena la linea telefonica è libera, l'apparecchio compone il numero e invia il fax.

In caso di memoria esaurita, l'apparecchio invia il documento in tempo reale (anche se la funzione **TX tempo reale** è impostata su **No**).

A volte può essere necessario inviare un documento importante immediatamente, senza attendere la trasmissione da memoria. È possibile impostare **TX tempo reale** su **Si** per tutti i documenti o solo per il fax successivo.

**1** Se non è illuminato in verde, premere  (**Fax**).

**2** Caricare il documento.

**3** Premere **Menu/Set, 2, 2, 5**.

5.TX tempo reale

**4** Per modificare l'impostazione predefinita, premere ▲ o ▼ per selezionare **Si** (oppure **No**).

Premere **Menu/Set**.

—**OPPURE**—

Solo per la trasmissione del fax successivo, premere ▲ o ▼ per selezionare **Prossimo fax**.

Premere **Menu/Set**, quindi passare al punto 5.

**5** Solo per il fax successivo, premere ▲ o ▼ per selezionare **Si** (oppure **No**).

Premere **Menu/Set**.



La funzione di ricomposizione del numero non funziona quando è attiva la Trasmissione in tempo reale.



Nel caso dei fax a colori, l'apparecchio esegue sempre l'invio in tempo reale (anche se **TX tempo reale** è impostato su **No**).



## Verifica delle operazioni programmate

---

Verificare quali operazioni programmate sono ancora in attesa di esecuzione nella memoria dell'apparecchio. (Se non ci sono operazioni programmate, il display visualizza *Nessuna operaz.*).

**1** Premere **Menu/Set, 2, 6.**

6.Canc.operaz.

**2** Se il display visualizza più di un'operazione in coda, premere ▲ o ▼ per scorrere la lista.

**3** Premere **Stop/Uscita.**

## Annullamento di un fax in corso

---

Se si desidera annullare un fax, mentre l'apparecchio ne sta eseguendo la scansione, sta componendo il numero o inviando il fax, premere **Stop/Uscita.**

## Cancellazione di un'operazione programmata

---

È possibile cancellare un'operazione fax memorizzata e in attesa.

**1** Premere **Menu/Set, 2, 6.**

6.Canc.operaz.

Il display visualizza tutte le operazioni in coda.

**2** Se il display visualizza più di un'operazione in coda, premere ▲ o ▼ per selezionare l'operazione da annullare.

Premere **Menu/Set.**

—**OPPURE**—

Se il display visualizza una sola operazione in coda, passare al punto 3 della procedura.

**3** Premere **1** per cancellare l'operazione.

Per cancellare un'altra operazione passare al punto 2 della procedura.

—**OPPURE**—

Premere **2** per uscire senza effettuare la cancellazione.

**4** Premere **Stop/Uscita.**

# Operazioni di invio avanzate

## Trasmissione circolare (Non disponibile per i fax a colori)

---

La funzione di Trasmissione circolare consente di trasmettere automaticamente lo stesso messaggio fax a diversi numeri. Nella stessa funzione di trasmissione circolare, è possibile includere Gruppi, numeri di Chiamata diretta e veloce e fino a 50 numeri composti manualmente.

Premere **Menu/Set** tra ogni numero.

Usare **Ricerca/Chiam. Veloce** per facilitare la selezione dei numeri. (Per impostare numeri di chiamata di Gruppo, vedere *Impostazione dei gruppi per la Trasmissione circolare* a pag. 5-4.)

Una volta terminata la trasmissione circolare, l'apparecchio stampa automaticamente un rapporto con i risultati della trasmissione.

- 1 Se non è illuminato in verde, premere  (**Fax**).
- 2 Caricare il documento.
- 3 Inserire un numero usando i numeri diretti, quelli a Chiamata veloce, un numero di Gruppo, la ricerca o la composizione manuale utilizzando la tastiera.  
(Esempio: numero Gruppo)
- 4 Quando il display visualizza il numero fax o il nome dell'interlocutore, premere **Menu/Set**.  
Il messaggio visualizzato sul display dice di premere il numero successivo.
- 5 Inserire il numero successivo.  
(Esempio: Numeri di Chiamata veloce)
- 6 Quando il display visualizza il numero fax o il nome dell'interlocutore, premere **Menu/Set**.
- 7 Dopo aver inserito tutti i numeri fax, passare al punto 8 per avviare la trasmissione circolare.
- 8 Premere **Inizio Mono**.



- Se non sono state occupate tutte le posizioni di memoria per la memorizzazione di numeri di Gruppi, codici di accesso o numeri di carta di credito, è possibile effettuare la trasmissione circolare di fax fino a 100 (FAX-1835C, FAX-1840C e MFC-3240C), 154 (FAX-1940CN) o 158 (MFC-3340CN) numeri diversi.
- La memoria disponibile per questa operazione varia in funzione del tipo di operazioni programmate nella memoria e del numero di posizioni di memoria utilizzate per la trasmissione circolare. Se si effettua la trasmissione circolare al numero massimo di apparecchi disponibile, non è possibile usare le funzioni Accesso duplice e Trasmissione differita.
- Inserire i numeri utilizzando la lunga sequenza di composizione come d'abitudine; tenendo presente, tuttavia, che ogni numero diretto o di Chiamata veloce occupa una posizione in memoria, per cui la quantità di numeri memorizzabili è limitata.
- In caso di esaurimento della memoria, premere **Stop/Uscita** per interrompere l'operazione oppure, se sono state scandite più pagine, premere **Inizio Mono** per inviare le pagine già memorizzate.

## Modalità Overseas

---

Se inviare un fax all'estero risulta difficoltoso a causa di possibili interferenze sulla linea telefonica, è consigliabile attivare la modalità Overseas. Dopo l'invio del fax, questa funzione si disattiva automaticamente.

**1** Se non è illuminato in verde, premere  (**Fax**).

**2** Caricare il documento.

**3** Premere **Menu/Set, 2, 2, 7**.

7.Modo overseas

**4** Premere ▲ o ▼ per selezionare **Si** (oppure **No**).

Premere **Menu/Set**.

## Fax differiti (Non disponibile per i fax a colori)

---

Durante la giornata è possibile memorizzare fino a 50 fax da inviare entro 24 ore. Questi fax saranno inviati all'ora del giorno specificata nella fase 4.

**1** Se non è illuminato in verde, premere  (**Fax**).

**2** Caricare il documento.

**3** Premere **Menu/Set**, **2**, **2**, **3**.

3.Differita

**4** Premere **Menu/Set** per accettare l'ora visualizzata.

—**OPPURE**—

Digitare l'ora di invio del fax (nel formato 24 ore).

Premere **Menu/Set**.

(Ad esempio, inserire 19:45 per le 7:45 di sera.)

**5** Premere **1** per lasciare i documenti nell'alimentatore automatico documenti.

1.Doc 2.Memoria

—**OPPURE**—

Premere **2** per effettuare la scansione del documento nella memoria.



Il numero di pagine che si possono scandire nella memoria varia in funzione della quantità di dati stampati su ciascuna pagina.

## Trasmissione cumulativa differita (Non disponibile per i fax a colori)

---

Prima di inviare i fax differiti, l'apparecchio ordina tutti i documenti in memoria in base alle destinazioni ed alle ore programmate per risparmiare il costo delle chiamate. Tutti i fax differiti il cui invio è programmato per la stessa ora e per lo stesso numero di fax vengono inviati in un'unica trasmissione.

**1** Se non è illuminato in verde, premere  **(Fax)**.

**2** Premere **Menu/Set, 2, 2, 4**.

4.Unione TX

**3** Premere ▲ o ▼ per selezionare **Si**  
(oppure **No**).

Premere **Menu/Set**.

**4** Premere **Stop/Uscita**.

## Impostazione della trasmissione polling (Standard) (Non disponibile per i fax a colori)

---

La trasmissione polling consente di impostare un documento nel proprio apparecchio in modo da consentire ad un altro apparecchio fax di “recuperarlo”.

**1** Se non è illuminato in verde, premere  (**Fax**).

**2** Caricare il documento.

**3** Premere **Menu/Set**, **2**, **2**, **6**.

6.Polled TX

**4** Premere ▲ o ▼ per selezionare Standard.

Premere **Menu/Set**.

**5** Premere **1** per lasciare i documenti nell'alimentatore automatico

1.Doc 2.Memoria

documenti. Il documento resterà nell'alimentatore automatico documenti fino all'operazione di polling. Se è necessario utilizzare l'apparecchio prima che avvenga la trasmissione in polling, si deve prima cancellare il lavoro.

—**OPPURE**—

Premere **2** per effettuare la scansione del documento nella memoria. Il documento viene memorizzato e può essere recuperato da qualunque altro apparecchio telefax fino a quando non si provvede ad annullare il fax dalla memoria usando la funzione di Annullamento operazione.

## Impostazione della trasmissione polling con codice di protezione (Non disponibile per i fax a colori)

---

Quando si sceglie `Polling:Protetto`, tutti coloro che desiderano eseguire il polling di un documento devono inserire il codice protetto.

**1** Se non è illuminato in verde, premere  (**Fax**).

**2** Caricare il documento.

**3** Premere **Menu/Set, 2, 2, 6**.

6.Polled TX

**4** Premere ▲ o ▼ per selezionare `Protetto`.

Premere **Menu/Set**.

**5** Inserire un numero di quattro cifre.

Premere **Menu/Set**.

**6** Premere **1** per lasciare i documenti nell'alimentatore automatico

1.Doc 2.Memoria

documenti. Il documento resterà nell'alimentatore automatico documenti fino all'operazione di polling. Se è necessario utilizzare l'apparecchio prima che avvenga la trasmissione in polling, si deve prima cancellare il lavoro.

—**OPPURE**—

Premere **2** per effettuare la scansione del documento nella memoria. Il documento viene memorizzato e può essere recuperato da qualunque altro apparecchio telefax fino a quando non si provvede ad annullare il fax dalla memoria usando la funzione di Annullamento operazione. (Vedere *Cancellazione di un'operazione programmata* a pag. 3-10.)



È possibile usare la funzione di Polling protetto solo con un altro apparecchio telefax Brother.

## Blocco TX (Solo per FAX-1835C, FAX-1840C, MFC-3240C e MFC-3340CN)

---

La funzione Blocco TX impedisce l'accesso non autorizzato all'apparecchio.

Mentre il Blocco TX è impostato su **Si** sono disponibili le seguenti operazioni:

- Ricezione di fax
- Inoltro fax (Se la funzione Inoltro fax è già impostata su **Si**)
- Recupero remoto (Se la funzione Memorizzazione fax è già impostata su **Si**)
- Ricezione PC Fax (Solo per MFC-3340CN)

Mentre il Blocco TX è impostato su **Si** le seguenti operazioni **NON** sono disponibili:

- Invio di fax
- Copia
- Stampa PC (Solo per MFC-3240C e MFC-3340CN)
- Scansione PC (Solo per MFC-3240C e MFC-3340CN)
- PhotoCapture (solo per MFC-3340CN)



Non sarà pertanto possibile programmare l'invio di fax differiti oppure operazioni di polling. Tuttavia, tutti i fax differiti programmati in precedenza saranno inviati al momento dell'impostazione del Blocco TX su **Si**, in questo modo non andranno persi.

Nel caso in cui sia stato selezionato Inoltro fax o Memorizzazione fax (**Menu/Set, 2, 5**) prima di aver attivato la funzione Blocco TX **Si**, le funzioni di Inoltro fax e Recupero remoto continueranno ad essere attive.



Per stampare i fax in memoria, impostare la funzione Blocco TX su **No**.



## Impostazione parola chiave



Se si dimentica la parola chiave per il Blocco TX, rivolgersi al rivenditore Brother di zona o al servizio di assistenza Brother.

**1** Premere **Menu/Set, 2, 0, 1**.

1.Blocco TX

**2** Digitare un numero di 4 cifre per impostare una nuova parola chiave.

Premere **Menu/Set**.

**3** Se il display visualizza *Verifica:*, inserire nuovamente la parola chiave.

Premere **Menu/Set**.

**4** Premere **Stop/Uscita**.

## Modifica della parola chiave per il blocco TX

**1** Premere **Menu/Set, 2, 0, 1**.

1.Blocco TX

**2** Premere ▲ o ▼ per selezionare *Imp.chiave*.

Premere **Menu/Set**.

**3** Digitare un numero di 4 cifre per impostare la parola chiave attuale.

Premere **Menu/Set**.

**4** Digitare un numero di 4 cifre per impostare una nuova parola chiave.

Premere **Menu/Set**.

**5** Se il display visualizza *Verifica:*, inserire nuovamente la parola chiave.

Premere **Menu/Set**.

**6** Premere **Stop/Uscita**.

## Attivazione Blocco TX

- 1 Premere **Menu/Set**, **2**, **0**, **1**.
- 2 Premere ▲ o ▼ per selezionare  
Imp blocco TX.  
Premere **Menu/Set**.
- 3 Inserire la parola chiave registrata a 4 cifre.  
Premere **Menu/Set**.  
L'apparecchio si scollega e il display visualizza  
Modo blocco TX.
- 4 Premere **Stop/Uscita**.

1.Blocco TX

## Disattivazione Blocco TX

- 1 Premere **Menu/Set**.
- 2 Inserire la parola chiave registrata a 4 cifre.  
Premere **Menu/Set**.  
Il Blocco TX viene disattivato automaticamente.
- 3 Premere **Stop/Uscita**.



Se si inserisce una parola chiave sbagliata, il display visualizza **Chiave errata** e rimane disattivato. L'apparecchio rimane in Modalità Blocco TX fino a quando non si inserisce la parola chiave registrata.

## Sicurezza memoria (solo per FAX-1940CN)

---

La funzione Sicurezza memoria impedisce l'accesso non autorizzato all'apparecchio. Mentre la Sicurezza memoria è impostata su On sono disponibili le seguenti operazioni:

- Ricezione fax in memoria (limitata dalla capacità di memoria)
- Inoltro fax (Se la funzione Inoltro fax è già impostata su On)
- Recupero remoto (Se la funzione Memorizzazione fax è già impostata su On)

Mentre la Sicurezza memoria è impostata su On, NON sono disponibili le seguenti operazioni:

- Invio di fax
- Stampa fax ricevuti
- Copia



Non sarà pertanto possibile programmare l'invio di fax differiti oppure operazioni di polling. Tuttavia, tutti i fax differiti programmati in precedenza saranno inviati al momento dell'attivazione della Sicurezza memoria, in questo modo non andranno persi.

Nel caso in cui sia stato selezionato Inoltro fax o Memorizzazione fax (**Menu/Set, 2, 5**) prima di aver attivato la funzione Sicurezza Memoria, le funzioni di Inoltro fax e Recupero remoto continueranno ad essere attive.



Per stampare fax in memoria, disattivare la Sicurezza memoria.

### Impostazione parola chiave



Se si dimentica la parola chiave, rivolgersi al rivenditore Brother di zona o al servizio di assistenza Brother.

**1** Premere **Menu/Set, 2, 0, 1**.

1.Sicurezza mem

**2** Digitare un numero di 4 cifre per impostare una nuova parola chiave.

Premere **Menu/Set**.

**3** Se il display visualizza *Verifica:*, inserire nuovamente la parola chiave.

Premere **Menu/Set**.

**4** Premere **Stop/Uscita**.

## Modifica dalla parola chiave per la Sicurezza memoria

- 1 Premere **Menu/Set, 2, 0, 1.** 1.Sicurezza mem
- 2 Premere ▲ o ▼ per selezionare Imp.chiave.  
Premere **Menu/Set.**
- 3 Digitare un numero di 4 cifre per impostare la parola chiave attuale.  
Premere **Menu/Set.**
- 4 Digitare un numero di 4 cifre per impostare una nuova parola chiave.  
Premere **Menu/Set.**
- 5 Se il display visualizza *Verifica:*, inserire nuovamente la parola chiave.  
Premere **Menu/Set.**
- 6 Premere **Stop/Uscita.**

## Attivazione Sicurezza memoria

- 1 Premere **Menu/Set, 2, 0, 1.** 1.Sicurezza mem
- 2 Premere ▲ o ▼ per selezionare Imp sicurezza.  
Premere **Menu/Set.**
- 3 Inserire la parola chiave registrata a 4 cifre.  
Premere **Menu/Set.**  
L'apparecchio si scollega e il display visualizza  
Modo sicurezza.

## Disattivazione Sicurezza memoria

- 1 Premere **Menu/Set.**
- 2 Inserire la parola chiave registrata a 4 cifre.  
Premere **Menu/Set.**  
La Sicurezza memoria viene disattivata automaticamente.
- 3 Premere **Stop/Uscita.**



Se si inserisce una parola chiave sbagliata, il display visualizza *Chiave errata* e rimane disattivato. L'apparecchio rimane in Modalità Sicurezza fino a quando non si inserisce la parola chiave registrata.

# 4 Impostazioni di ricezione

## Operazioni base di ricezione (solo per FAX-1835C, FAX-1840C, MFC-3240C e MFC-3340CN)

### Selezione della modalità Ricezione

---

Sono previste quattro diverse modalità di ricezione con l'apparecchio. Si può scegliere la modalità di ricezione più adeguata alle proprie esigenze.

Display	Come funziona	Quando usarlo
Solo fax (ricezione automatica)	L'apparecchio risponde automaticamente a tutte le chiamate avviando la ricezione fax.	Per linee fax dedicate.
Fax/Tel (fax e telefono)  (con un telefono esterno o in derivazione per modelli senza ricevitore)	L'apparecchio controlla la linea e risponde automaticamente a tutte le chiamate. Se la chiamata è per l'invio di un fax, l'apparecchio lo riceve. In caso contrario, l'apparecchio segnala all'utente di sollevare il ricevitore emettendo lo speciale doppio squillo.	Usare questa funzione se si ricevono molti messaggi fax e poche chiamate vocali. Non è possibile avere una segreteria telefonica collegata sulla stessa linea dell'apparecchio, neanche se si utilizzano due prese telefoniche a muro separate. Con questa modalità non si può utilizzare la Messaggistica vocale della società telefonica.
Tel./Segr. Est. (solo con una segreteria telefonica esterna)	La segreteria telefonica esterna (TAD) risponde automaticamente a tutte le chiamate. I messaggi vocali sono memorizzati nella segreteria esterna. I messaggi fax vengono stampati.	Selezionare questa modalità se una segreteria telefonica è stata collegata alla stessa linea telefonica dell'apparecchio. L'impostazione TAD esterna funziona solo con una segreteria telefonica esterna (TAD). Lo squillo ritardato non funziona con questa impostazione.
Manuale (ricezione manuale) (con un telefono esterno o in derivazione per modelli senza ricevitore o con BT Call Sign)	L'utente ha il controllo della linea telefonica e deve rispondere autonomamente a tutte le chiamate.	Utilizzare questa modalità se non si ricevono molti messaggi fax, BT Call Sign, o se si sta utilizzando un computer sulla stessa linea. Se si risponde alla chiamata e si avvertono i toni fax, attendere che l'apparecchio attivi automaticamente la modalità di ricezione fax e riagganciare il ricevitore. (Vedere <i>Riconoscimento fax</i> (Solo per FAX-1835C, MFC-3240C e MFC-3340CN) a pag. 4-8.)

## Selezione o modifica della modalità Ricezione

- 1 Premere **Menu/Set, 0, 1.** 1.Mod. ricezione
- 2 Premere ▲ o ▼ per selezionare  
Solo fax, Fax/Tel, Tel./Segr. Est. oppure Manuale.  
Premere **Menu/Set.**
- 3 Premere **Stop/Uscita.**

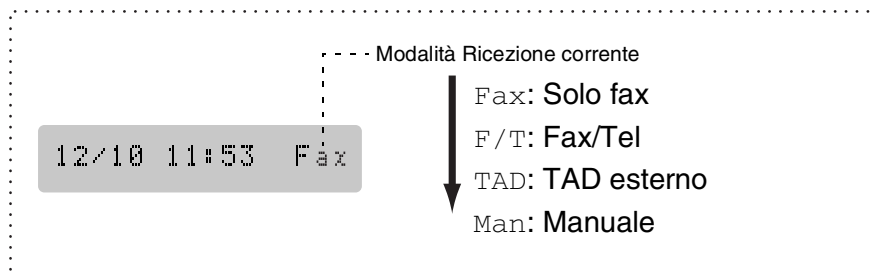

## Impostazione Numero Squilli

L'impostazione Numero squilli definisce il numero di volte che l'apparecchio squilla prima di rispondere in modalità Solo fax o Fax/Tel. Se ci sono telefoni in derivazione sulla stessa linea dell'apparecchio o se si è abbonati a un servizio di BT Call Sign della società telefonica, mantenere il Numero squilli impostato su 4.

(Vedere *Utilizzo di telefoni in derivazione* a pag. A-1 e *Riconoscimento fax (Solo per FAX-1835C, MFC-3240C e MFC-3340CN)* a pag. 4-8 o *Riconoscimento fax (solo per FAX-1840C e FAX-1940CN)* a pag. 4-9.)

- 1 Se non è illuminato in verde, premere  (**Fax**).
- 2 Premere **Menu/Set, 2, 1, 1.** 1.Numero squilli
- 3 Premere ▲ o ▼ per selezionare il numero di squilli prima che l'apparecchio risponda (01 - 04).  
Premere **Menu/Set.**
- 4 Premere **Stop/Uscita.**

# Operazioni base di ricezione (solo per FAX-1940CN)

## Selezione della modalità Ricezione

Sono previste quattro diverse modalità di ricezione con l'apparecchio. Si può scegliere la modalità di ricezione più adeguata alle proprie esigenze. (Vedere *Modalità TAD* a pag. 7-1 per impostare la modalità *Segr : Mes Mgr.*)

Display	Come funziona	Quando usarla
Solo fax (ricezione automatica)	L'apparecchio risponde automaticamente a tutte le chiamate avviando la ricezione fax.	Per linee fax dedicate.
Fax/Tel (fax e telefono)	L'apparecchio controlla la linea e risponde automaticamente a tutte le chiamate. Se la chiamata è per l'invio di un fax, l'apparecchio lo riceve. In caso contrario, l'apparecchio segnala all'utente di sollevare il ricevitore emettendo lo speciale doppio squillo.	Usare questa funzione se si ricevono molti messaggi fax e poche chiamate vocali. Non è possibile avere una segreteria telefonica collegata sulla stessa linea dell'apparecchio, neanche se si utilizzano due prese telefoniche a muro separate. Con questa modalità non si può utilizzare la Messaggistica vocale della società telefonica.
Manuale (ricezione manuale)  (con BT Call Sign)	L'utente ha il controllo della linea telefonica e deve rispondere autonomamente a tutte le chiamate.	Utilizzare questa modalità se non si ricevono molti messaggi fax, se si ha una segreteria esterna collegata all'apparecchio, se si utilizza BT Call Sign o se si sta utilizzando un modem del computer sulla stessa linea. Se si risponde alla chiamata e si avvertono i toni fax, attendere che l'apparecchio attivi automaticamente la modalità di ricezione fax e riagganciare il ricevitore. (Vedere <i>Riconoscimento fax (Solo per FAX-1835C, MFC-3240C e MFC-3340CN)</i> a pag. 4-8.) —OPPURE— Accertarsi di aver attivato il Riconoscimento fax. (Vedere <i>Riconoscimento fax (solo per FAX-1840C e FAX-1940CN)</i> a pag. 4-9.)
Segr:Mes Mgr   SI	La funzione TAD digitale incorporata risponde alle chiamate vocali e riceve fax automaticamente.	Usare questa modalità per registrare messaggi vocali nella memoria dell'apparecchio. (Per i particolari, vedere <i>Modalità TAD</i> a pag. 7-1.)

## Selezione o modifica della modalità Ricezione

**1** Se non è illuminato in verde, premere  (**Fax**).

**2** Premere **Menu/Set, 0, 1**.

1.Mod. ricezione

**3** Premere **▲** o **▼** per selezionare  
Solo fax, Fax/Tel oppure Manuale.

Premere **Menu/Set**.

**4** Premere **Stop/Uscita**.

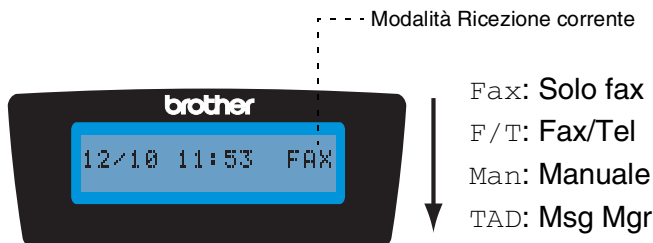

Premere e tenere premuto  
fino a quando  
si accende.



NO

Se è attivata, la modalità TAD prevale  
sull'impostazione della modalità  
Ricezione. Il display visualizza  
Segr:Mes Mgr.

Se la Modalità TAD è disattivata, la  
Modalità Ricezione torna alla propria  
impostazione. (Vedere *TAD*  
(*Segreteria telefonica*) (solo per  
*FAX-1940CN*) a pag. 7-1.)



## Impostazione Numero Squilli

---

L'impostazione Numero squilli definisce il numero di volte che l'apparecchio squilla prima di rispondere in modalità Solo fax, Fax/Tel e Segr:Mes Mgr. Se ci sono telefoni in derivazione sulla stessa linea dell'apparecchio o se si è abbonati a un servizio di BT Call Sign della società telefonica, mantenere il Numero squilli impostato su 4.

(Vedere *Riconoscimento fax (solo per FAX-1840C e FAX-1940CN)* a pag. 4-9 e *Utilizzo di telefoni in derivazione* a pag.A-1.)

**1** Se non è illuminato in verde, premere  (**Fax**).

**2** Premere **Menu/Set, 2, 1, 1**.

**3** Premere ▲ o ▼ per selezionare

Numero squilli

Numero squilli.

Premere **Menu/Set**.

**4** Premere ▲ o ▼ per selezionare il numero di squilli prima che l'apparecchio risponda (01 - 04).

Premere **Menu/Set**.

(Se si seleziona 00, non viene per niente eseguito lo squillo)

**5** Premere **Stop/Uscita**.



Il Toll Saver deve essere impostato su **No** per utilizzare l'impostazione del Numero di Squilli. (Vedere *Impostazione Toll Saver (Modalità TAD)* a pag. 4-6.)

## Impostazione Toll Saver (Modalità TAD)

---

Quando si imposta la funzione Toll saver, l'apparecchio risponde dopo quattro squilli se non ci sono messaggi vocali o messaggi fax e dopo due squilli se sono presenti messaggi vocali o fax. In questo modo, quando si chiama l'apparecchio per un recupero remoto, lasciandolo squillare tre volte si sa che non ci sono messaggi e si può riggianciare, evitando di pagare la telefonata.



- Quando Toll Saver è su **Si**, prevale sull'impostazione di Numero squilli. (Vedere *Impostazione Numero Squilli* a pag. 4-5.)
- La funzione Toll Saver è disponibile solo quando TAD è su **SI**.
- Se si sta utilizzando BT Call Sign, **NON** utilizzare la funzione Toll Saver.

**1** Se non è illuminato in verde, premere  (**Fax**).

**2** Premere **Menu/Set, 2, 1, 1**.

**3** Premere **▲** o **▼** per selezionare  
Risparmio.

Risparmio

Premere **Menu/Set**.

**4** Premere **▲** o **▼** per selezionare **Si** (oppure **No**).

Premere **Menu/Set**.

**5** Premere **Stop/Uscita**.

## Impostazione del N. squilli F/T (solo per la modalità Fax/Tel)

---

Se si seleziona la modalità di ricezione Fax/Tel, è necessario impostare il numero di doppi squilli emessi dall'apparecchio per avvisare l'utente che c'è una chiamata *vocale*. (In caso di chiamata fax, l'apparecchio stampa automaticamente il documento.)

Il doppio squillo si verifica dopo lo squillo iniziale dalla compagnia telefonica. Anche se altri apparecchi sono collegati sulla stessa linea, solo l'apparecchio emette il doppio squillo. Tuttavia, è possibile rispondere alla chiamata da qualsiasi telefono. (Vedere *Modalità Fax/Tel* a pag. A-2.)

**1** Se non è illuminato in verde, premere  (**Fax**).

**2** Premere **Menu/Set**, **2**, **1**, **2**.

2.N. squilli F/T

**3** Premere ▲ o ▼ per selezionare la durata degli squilli dell'apparecchio che avvisano dell'arrivo di una chiamata vocale (20, 30, 40 o 70 secondi).

Premere **Menu/Set**.

**4** Premere **Stop/Uscita**.



L'apparecchio continua ad emettere il doppio squillo per la durata impostata anche se la persona che ha effettuato la chiamata riaggancia.

## Impostazione Annuncio Tel/Fax (solo per FAX-1940CN)

---

Con la modalità di ricezione FAX/TEL, si può impostare l'apparecchio con un messaggio in uscita quando qualcuno chiama e non c'è nessuno a rispondere. (Vedere *Registrazione di un annuncio in uscita FAX/TEL (F/T OGM)* a pag. 7-7.)

## Riconoscimento fax (Solo per FAX-1835C, MFC-3240C e MFC-3340CN)

Quando si utilizza questa funzione, non è necessario premere **Inizio Mono**, **Inizio Colore**, o il Codice di ricezione fax \*51 se si risponde ad una chiamata fax. Selezionando `Riconos.fax:Si` l'apparecchio riceve automaticamente le chiamate fax, anche se si solleva il ricevitore di un telefono in derivazione o esterno. Basta riagganciare il ricevitore quando sul display appare il messaggio `Ricezione` o quando si sentono i toni di ricezione fax dal ricevitore del telefono in derivazione, collegato ad una presa telefonica diversa da quella dell'apparecchio; l'apparecchio riceve quindi automaticamente il messaggio fax.



- Se questa funzione è impostata su `Si`, ma l'apparecchio non rileva una chiamata quando si alza il ricevitore del telefono in derivazione o esterno, digitare il codice di Ricezione fax \*51.
- Se si inviano fax da un computer sulla stessa linea telefonica e l'apparecchio li intercetta, impostare Riconoscimento fax su `No`.
- Se si seleziona `No`, è necessario attivare l'apparecchio premendo **Inizio Mono** o **Inizio Colore** sull'apparecchio.  
—**OPPURE**—  
Premere \*51 da un telefono esterno o in derivazione quando non si è nei pressi dell'apparecchio. (Vedere *Utilizzo di telefoni in derivazione* a pag. A-1.)

1 Se non è illuminato in verde, premere  (Fax).

2 Premere **Menu/Set**, **2**, **1**, **3**.

`3.Riconos.fax`

3 Utilizzare ▲ o ▼ per selezionare `Si` (oppure `No`).

Premere **Menu/Set**.

4 Premere **Stop/Uscita**.

## Riconoscimento fax (solo per FAX-1840C e FAX-1940CN)

---

Quando si utilizza questa funzione, non è necessario premere **Inizio Mono** o **Inizio Colore**, o il Codice ricezione fax \*51 quando si risponde a una chiamata fax. Selezionando **Riconos.fax**: Si l'apparecchio riceve automaticamente le chiamate fax, anche se si solleva il ricevitore di un telefono in derivazione o esterno. Basta riagganciare il ricevitore quando sul display appare il messaggio **Ricezione** o quando si sentono i toni di ricezione fax dal ricevitore del telefono in derivazione, collegato ad una presa telefonica diversa da quella dell'apparecchio, affinché l'apparecchio riceva automaticamente il messaggio fax. Selezionando **Semi** l'apparecchio riceve la chiamata solo se si risponde alla stessa sollevando il ricevitore dell'apparecchio.



- Se questa funzione è impostata su **Si**, ma l'apparecchio non rileva una chiamata quando si alza il ricevitore del telefono in derivazione o esterno, digitare il codice di Ricezione fax \*51.
- Se si inviano fax da un computer sulla stessa linea telefonica e l'apparecchio li intercetta, impostare Riconoscimento fax su **No**.
- Se si seleziona **No**, è necessario attivare l'apparecchio premendo **Inizio Mono** o **Inizio Colore** sull'apparecchio.  
—**OPPURE**—  
Premere \*51 da un telefono esterno o in derivazione quando non si è nei pressi dell'apparecchio. (Vedere *Utilizzo di telefoni in derivazione* a pag. A-1.)

**1** Se non è illuminato in verde, premere  (**Fax**).

**2** Premere **Menu/Set**, **2**, **1**, **3**.

**3** Premere ▲ o ▼ per selezionare **Si**,  
**Semi** oppure **No**.

Premere **Menu/Set**.

**4** Premere **Stop/Uscita**.

## Stampa ridotta di un documento fax in arrivo (Riduzione automatica)

---

Se si sceglie **Riduzione: Si**, l'apparecchio riduce automaticamente un fax in arrivo in modo che si adatti al formato carta della pagina A4, Letter o Legal. L'apparecchio calcola il rapporto di riduzione usando la dimensione dell'originale e l'impostazione del formato carta (**Menu/Set, 1, 3**).

- 1 Se non è illuminato in verde, premere  (**Fax**).
- 2 Premere **Menu/Set, 2, 1, 5**. 5.Auto riduzione
- 3 Premere ▲ o ▼ per selezionare **Si** (oppure **No**).  
Premere **Menu/Set**.
- 4 Premere **Stop/Uscita**.



- Attivare questa impostazione se si ricevono fax su due pagine. Tuttavia, se l'invio del documento richiede troppo tempo, l'apparecchio può stamparlo su due pagine.
- Se i margini sinistro e destro risultano tagliati, attivare questa impostazione.

## Ricezione di un fax al termine di una conversazione

---

Al termine della conversazione si può chiedere alla persona all'altro capo della linea di inviare un documento via fax prima di riagganciare.

- 1 Chiedere alla persona all'altro capo della linea di mettere l'originale nel suo apparecchio e di premere **Inizio** o **Invio**.
- 2 Quando si sentono i segnali acustici CNG dell'altro apparecchio, premere **Inizio Mono** o **Inizio Colore**.
- 3 Se il ricevitore è stato sollevato, riagganciare.

## Stampa di un fax dalla memoria

---

Se sono state selezionate le funzioni Inoltro fax o Memorizzazione fax (**Menu/Set, 2, 5, 1**), è possibile ancora stampare un fax dalla memoria con l'apparecchio. (Vedere *Impostazione Memorizzazione fax* a pag. 6-2.)

**1** Premere **Menu/Set, 2, 5, 3**.

3.Stampa documenten

**2** Premere **Inizio Mono**.

## Ricezione in memoria (non disponibile per la ricezione fax a colori)

---

Quando si svuota il vassoio carta durante la ricezione di un fax, lo schermo visualizza *Controlla carta*; è necessario quindi aggiungere carta nel vassoio. (Vedere *Come caricare carta, buste e cartoline* a pag. 1-15.)

**Se in tale occasione l'impostazione Mem ricezione è Si...**

L'apparecchio continua a ricevere il documento memorizzando le restanti pagine, sempre che vi sia sufficiente memoria disponibile a terminare l'operazione. Anche eventuali fax ricevuti successivamente saranno memorizzati fino all'esaurimento della memoria, in tal caso l'apparecchio cessa di rispondere automaticamente alle chiamate per invio di fax. Per stampare tutti i dati, aggiungere carta al vassoio e premere **Inizio Mono** o **Inizio Colore**.

**Se in tale occasione l'impostazione Mem ricezione è No...**

L'apparecchio continua a ricevere il documento memorizzando le restanti pagine, sempre che vi sia sufficiente memoria disponibile a terminare l'operazione. Eventuali fax ricevuti successivamente non riceveranno una risposta automatica fino a quando non sarà aggiunta carta nel vassoio. Per stampare l'ultimo fax ricevuto, aggiungere carta nel vassoio e premere **Inizio Mono** o **Inizio Colore**.

**1** Se non è illuminato in verde, premere  (**Fax**).

**2** Premere **Menu/Set, 2, 1, 6**.

6.Mem ricezione

**3** Premere **▲** o **▼** per selezionare **Si** (oppure **No**).

Premere **Menu/Set**.

**4** Premere **Stop/Uscita**.

## Polling

---

Polling è l'operazione di recupero dei fax da un altro apparecchio. Si può utilizzare l'apparecchio per un polling da altri apparecchi, oppure qualcun altro può effettuare un'operazione di polling dall'apparecchio stesso.

L'apparecchio ricevente e quello trasmittente devono essere impostati correttamente per l'esecuzione del polling. L'apparecchio che effettua il prelevamento dei documenti paga il costo della chiamata. Se si effettua il prelevamento di un fax da un altro apparecchio, la chiamata è a carico di chi esegue il prelevamento.



Alcuni apparecchi fax non sono compatibili con la funzione Polling.

### Polling protetto

La funzione "Polling protetto" impedisce che i documenti impostati per il prelevamento siano prelevati da un apparecchio diverso da quello a cui sono destinati. È possibile usare la funzione di Polling protetto solo con un altro apparecchio telefax Brother. Per ricevere un fax tramite polling è necessario inserire un apposito codice di sicurezza.

### Impostazione ricezione polling (Standard)

Questa funzione viene usata quando l'utente chiama un altro apparecchio per prelevare un documento.

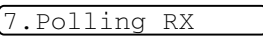
- 1 Se non è illuminato in verde, premere  (**Fax**).
- 2 Premere **Menu/Set, 2, 1, 7**. 
- 3 Premere **▲** o **▼** per selezionare **Standard**.  
Premere **Menu/Set**.
- 4 Comporre il numero di fax dell'apparecchio da cui si vuole prelevare il documento.  
Premere **Inizio Mono** o **Inizio Colore**.



## Impostazione ricezione Polling con codice di sicurezza

Il codice di sicurezza deve essere lo stesso usato dall'apparecchio con cui ci si vuole collegare.

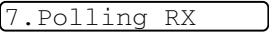
- 1 Se non è illuminato in verde, premere  (**Fax**).
- 2 Premere **Menu/Set, 2, 1, 7.** 
- 3 Premere ▲ o ▼ per selezionare **Protetto.**  
Premere **Menu/Set.**
- 4 Digitare il codice di sicurezza a quattro cifre.  
È lo stesso codice di sicurezza usato dall'apparecchio fax da cui si vuole prelevare il documento.  
Premere **Menu/Set.**
- 5 Comporre il numero di fax dell'apparecchio da cui si vuole prelevare il documento.
- 6 Premere **Inizio Mono** o **Inizio Colore.**

## Impostazione Ricezione polling differita

È possibile programmare l'inizio della ricezione polling a una certa ora.

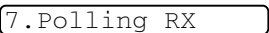
- 1 Se non è illuminato in verde, premere  (**Fax**).
- 2 Premere **Menu/Set, 2, 1, 7.** 
- 3 Premere ▲ o ▼ per selezionare **Differ.**  
Premere **Menu/Set.**
- 4 Digitare l'ora di inizio polling (in formato 24 ore).  
Per esempio, digitare 21:45 per le 9:45 di sera.  
Premere **Menu/Set.**
- 5 Comporre il numero di fax dell'apparecchio da cui si vuole prelevare il documento.  
Premere **Inizio Mono** o **Inizio Colore.**  
L'apparecchio effettua la chiamata per la ricezione polling all'ora programmata.



È possibile programmare soltanto una ricezione polling differita.

## Polling sequenziale

L'apparecchio può richiedere documenti da diversi telefax in un'unica operazione. Basta specificare diverse destinazioni al punto 5. In seguito verrà stampato un Rapporto polling sequenziale.

- 1 Se non è illuminato in verde, premere  (**Fax**).
- 2 Premere **Menu/Set, 2, 1, 7.** 7.Polling RX
- 3 Premere ▲ o ▼ per selezionare *Standard*, *Protetto* oppure *Differ*.  
Premere **Menu/Set** quando il display visualizza l'impostazione desiderata.
- 4 Se si è selezionato *Standard*, passare al punto 5.
  - Se si è selezionato *Protetto*, digitare il codice a quattro cifre, premere **Menu/Set** e passare al punto 5.
  - Se si è selezionato *Differ*, digitare l'ora (in formato 24 ore) dalla quale iniziare il polling, premere **Menu/Set** e passare al punto 5.
- 5 Specificare i numeri fax degli apparecchi per l'operazione di polling usando le funzioni di Chiamata veloce, Numero diretto, Ricerca o gruppo (vedere *Impostazione dei gruppi per la Trasmissione circolare* a pag. 5-4 e *Impostazione dei gruppi per la Trasmissione circolare* a pag.5-4) oppure la tastiera dell'apparecchio. È necessario premere **Menu/Set** tra un numero di fax e l'altro.
- 6 Premere **Inizio Mono** o **Inizio Colore**.  
L'apparecchio esegue il polling per ogni numero o gruppo immesso per un documento.  
 Premere **Stop/Uscita** mentre l'apparecchio compone il numero per annullare la procedura di polling in corso.  
Per annullare tutte le operazioni programmate di ricezione con polling sequenziale, premere **Menu/Set, 2, 6.** (Vedere *Cancellazione di un'operazione programmata* a pag. 3-10.)

# 5

## Numeri a composizione veloce e opzioni di composizione

### Memorizzazione di numeri per la composizione facilitata

È possibile impostare l'apparecchio per eseguire i seguenti tipi di composizione facilitata: Numeri diretti, Chiamata veloce e Gruppi per la trasmissione circolare di fax. Quando si compone un numero usando le funzioni di composizione rapida, viene visualizzato il nome corrispondente (se memorizzato) o il numero.



*In caso di interruzione della corrente elettrica, i numeri a composizione rapida permangono nella memoria dell'apparecchio.*

### Memorizzazione di numeri diretti

L'apparecchio ha tasti per i numeri diretti che permettono di memorizzare numeri di fax o di telefono per la chiamata automatica. È possibile memorizzare due numeri su ogni tasto di numero diretto. Per accedere al secondo numero, indicato in un riquadro nero sul pannello dei comandi, tenere premuto **Selezione** insieme al tasto di numero diretto. (Vedere *Composizione di numeri diretti* a pag. 3-2.)

*I tasti dei numeri diretti sono posizionati nella parte sinistra del pannello dei comandi.*

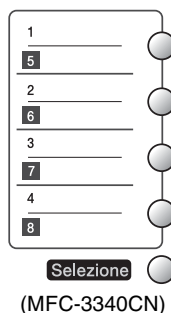

**1** Premere **Menu/Set**, **2**, **3**, **1**.

Memoria numeri

**2** Premere il tasto su cui si vuole memorizzare il numero diretto.

1.N. diretti

**3** Inserire il numero di telefono o di fax (massimo 20 cifre).

Premere **Menu/Set**.

■ Volendo inserire una pausa nella composizione del numero (per esempio per accedere a una linea esterna), premere **Rich/Pausa** come se si stesse digitando il numero.

Ogni pressione di **Rich/Pausa** inserisce una pausa di 3,5 secondi alla composizione del numero, mentre viene visualizzato un trattino.

- 4** Usare la tastiera per digitare il nome (massimo 15 caratteri).  
Premere **Menu/Set**.

(Si può usare la tabella a pag. B-12 per l'inserimento delle lettere.)

—**OPPURE**—

Premere **Menu/Set** per memorizzare il numero senza associare un nome.

- 5** Passare al punto 2 per memorizzare un altro numero diretto.

—**OPPURE**—

Premere **Stop/Uscita**.

## Memorizzazione numeri di chiamata veloce

---

È possibile memorizzare numeri di Chiamata veloce, in questo modo è necessario premere solo pochi tasti (**Ricerca/Chiam.Veloce**, #, il numero a due cifre e **Inizio Mono** o **Inizio Colore**). I modelli FAX-1835C, FAX-1840C e MFC-3240C possono memorizzare 40 numeri di chiamata veloce e i modelli FAX-1940CN e MFC-3340CN fino a 100 numeri di chiamata veloce.

- 1** Premere **Menu/Set**, **2**, **3**, **2**.

2.Sel. Veloce

- 2** Utilizzare la tastiera per digitare due cifre corrispondenti al numero di Chiamata veloce (01-40 per i modelli FAX 1835-C, FAX-1840C e MFC-3420C) (00-99 per i modelli FAX-1940CN e MFC-3340CN).

(Ad esempio, premere **05**.)

Premere **Menu/Set**.

- 3** Inserire il numero di telefono o di fax (massimo 20 cifre).

Premere **Menu/Set**.

- 4** Usare la tastiera per digitare il nome (massimo 15 caratteri).

Premere **Menu/Set**.

(Si può utilizzare la tabella a pagina B-12 per l'inserimento delle lettere.)

—**OPPURE**—

Premere **Menu/Set** per memorizzare il numero senza associare un nome.

- 5** Passare al punto 2 per memorizzare un altro numero di Chiamata veloce.

—**OPPURE**—

Premere **Stop/Uscita**.

## Modifica dei numeri diretti e dei numeri di Chiamata veloce

---

Se si cerca di memorizzare numeri diretti o di Chiamata veloce in una posizione di memoria già occupata da un altro numero, il display visualizza il nome (o numero) precedentemente memorizzato ed il messaggio che chiede all'utente di fare una delle seguenti cose:

- 1** Premere **1** per modificare il numero memorizzato.

05:Mike

—**OPPURE**—

1.Cambia 2.Lasc

Premere **2** per uscire dalla procedura senza apportare modifiche.

*Come modificare il numero o il nome memorizzato:*

- Per modificare un carattere, utilizzare ◀ o ▶ per posizionare il cursore sotto il carattere da modificare e digitare il nuovo carattere.
- Per cancellare l'intero numero o tutto il nome, premere **Stop/Uscita** quando il cursore si trova sotto la prima cifra o lettera. I caratteri sopra e a destra del cursore saranno cancellati.

- 2** Digitare il nuovo numero.

Premere **Menu/Set**.

- 3** Seguire le istruzioni che iniziano al punto 4 nei paragrafi Memorizzazione di numeri diretti e Memorizzazione numeri di Chiamata veloce (Vedere pagina 5-1 e 5-2.)

## Impostazione dei gruppi per la Trasmissione circolare

---

I Gruppi, memorizzabili come numeri diretti o numeri di Chiamata veloce, consentono di inviare lo stesso Fax a molti destinatari premendo un solo tasto diretto e **Inizio Mono** o **Ricerca/Chiam.Veloce**, #, le due cifre corrispondenti alla posizione e **Inizio Mono**.

Prima di tutto, è necessario memorizzare i vari numeri di fax come numeri diretti o di Chiamata veloce. Quindi si possono riunire in un Gruppo, *ogni Gruppo usa un tasto diretto o una posizione per la Chiamata veloce*. Concludendo, si dispone di un massimo di sei piccoli gruppi, o si possono assegnare fino a 103 numeri (FAX-1940CN), 107 numeri (MFC-3340CN) e 49 numeri (FAX-1835C, FAX-1840C e MFC-3240C) ad un grande Gruppo.

(Consultare *Memorizzazione numeri di chiamata veloce* a pag. 5-2 e *Modifica dei numeri diretti e dei numeri di Chiamata veloce* a pag. 5-3.)

**1** Premere **Menu/Set, 2, 3, 3**.

3.Impos gruppi

**2** Decidere dove memorizzare il Gruppo.

—E—

Premere un tasto di un numero diretto.

—OPPURE—

Premere **Ricerca/Chiam.Veloce** e inserire il numero a due cifre corrispondente alla posizione, quindi premere **Menu/Set**.

**3** Digitare il numero del Gruppo con la tastiera (da 1 a 6).

Premere **Menu/Set**.

(Per esempio, premere **1** per il Gruppo 1.)

**4** Per inserire numeri diretti o di Chiamata veloce in un gruppo, comporli nel modo che segue.

Per esempio, per il tasto di numero diretto **2**, premere il tasto del numero diretto **2**. Per un numero inserito in un riquadro nero, come ad esempio il tasto di numero diretto **6**, premere **Selezione** e il tasto del numero diretto **6**.

Per la posizione 09 di Chiamata veloce, premere **Ricerca/Chiam.Veloce**, quindi premere **09** sulla tastiera. Il display visualizza \*02, #09 (o \*06, #09).

**5** Premere **Menu/Set** per confermare i numeri di questo Gruppo.

**6** Utilizzare la tastiera e la tabella a pagina B-12 per digitare un nome per il Gruppo.

Premere **Menu/Set**.

(Ad esempio, digitare NUOVI CLIENTI).

**7** Premere **Stop/Uscita**.

 È possibile stampare un elenco dei numeri diretti e di quelli di Chiamata veloce. (Vedere *Stampa rapporti* a pag. 8-3 ) I numeri dei Gruppi saranno segnati nella colonna “GRUPPI”.

# Opzioni di composizione dei numeri

## Codici di accesso e numeri di carta di credito

---

A volte è conveniente scegliere tra diverse aziende di telefonia prima di fare una chiamata. Le tariffe possono variare a seconda dell'ora e della destinazione. Per approfittare delle tariffe più convenienti, si possono memorizzare i codici di accesso delle varie aziende di telefonia ed i numeri di carta di credito come numeri di Chiamata veloce o numeri diretti. Queste lunghe sequenze di numeri da comporre possono essere memorizzate come suddivise e associate a Numeri separati di chiamata veloce e diretti, secondo la combinazione voluta. Si può anche includere la composizione manuale dei numeri sulla tastiera. (Vedere *Memorizzazione di numeri diretti* a pag. 5-1 e *Memorizzazione numeri di chiamata veloce* a pag. 5-2.)

Per esempio, forse è stato memorizzato '555' sul tasto di numero diretto **1** e '7000' sul tasto di numero diretto **2**. Se si preme il tasto di numero diretto **1**, il tasto di numero diretto **2**, e **Inizio Mono** o **Inizio Colore**, si comporrà '555-7000'.

Per modificare temporaneamente un numero, è possibile sostituire parte del numero con la composizione manuale, utilizzando la tastiera. Ad esempio, per modificare il numero 555-7001, è possibile premere il tasto del numero diretto **1**, quindi premere **7001** utilizzando la tastiera.



Se nel corso della composizione di queste sequenze numeriche occorre attendere qualche secondo per la ricezione dei segnali, è possibile memorizzare una pausa nella composizione del numero premendo **Rich/Pausa**. Ogni volta che si preme questo tasto, si aggiunge un ritardo di 3,5 secondi.



## Pausa

---

Premere **Rich/Pausa** per inserire una pausa di 3,5 secondi tra i numeri. Per la composizione di numeri internazionali, è possibile premere **Rich/Pausa** varie volte per aumentare la durata della pausa.

## Toni o Impulsi

---

Se si ha una linea a impulsi, ma per usufruire di determinati servizi telefonici (ad esempio i servizi telefonici bancari) occorre inviare segnali a toni, seguire le istruzioni di seguito riportate. Se si ha già la composizione a toni, non c'è bisogno di utilizzare questa funzione per inviare segnali a toni.

- 1** Per i modelli FAX-1840C e FAX-1940CN, sollevare il ricevitore.

—**OPPURE**—

Per i modelli FAX-1835C, MFC-3240C e MFC-3340CN, sollevare il ricevitore del telefono esterno.

- 2** Premere **#** sul pannello di controllo dell'apparecchio. A questo punto, premendo qualunque tasto si inviano segnali a toni.

Quando si riaggancia, l'apparecchio ritorna automaticamente al modo di selezione ad impulsi.

# Funzionamento telefono (voce) (solo per FAX-1840C e FAX-1940CN)

È possibile utilizzare l'apparecchio per effettuare chiamate telefoniche vocali componendo i numeri manualmente o utilizzando Ricerca, la composizione di numeri diretti oppure la memoria di Chiamata veloce. È possibile utilizzare il ricevitore o **Vivavoce** (solo per FAX-1940CN) per effettuare e ricevere chiamate.

Quando si compone un numero usando le funzioni di composizione rapida, il display visualizza il nome memorizzato oppure il numero di fax memorizzato nel caso in cui non sia stato memorizzato un nome.

## Come comporre i numeri

---

Vedere *Come comporre i numeri* a pag. 3-1.

## Effettuare una chiamata telefonica

---

- 1 Sollevare il ricevitore.  
—**OPPURE**—  
Premere **Vivavoce** (solo per FAX-1940CN).
- 2 Quando si sente un segnale di linea libera, comporre il numero con la tastiera oppure con i tasti dei numeri diretti, con i tasti di Chiamata veloce e Ricerca.
- 3 Se si è premuto **Vivavoce**, sul modello FAX-1940CN, parlare chiaramente in direzione del microfono .
- 4 Per terminare la chiamata, riagganciare il ricevitore.  
—**OPPURE**—  
Premere **Vivavoce** (solo per FAX-1940CN).

## Risposta alle chiamate con il Vivavoce (solo per FAX-1940CN)

---

Quando l'apparecchio squilla, al posto di sollevare il ricevitore, premere **Vivavoce**. Parlare chiaramente, in direzione del microfono . Per terminare la chiamata, premere **Vivavoce**.

Se la linea è disturbata, è possibile che la persona all'altro capo della linea stessa senta un'eco della voce durante la chiamata.

Riagganciare e riprovare—**OPPURE**—Sollevare il ricevitore.

## Tel (Fatta eccezione per FAX-1940CN)

---

Questo tasto consente di inserirsi in una conversazione telefonica dopo aver ricevuto il doppio squillo ed aver sollevato il ricevitore del telefono esterno.

Inoltre, se si preme **Tel** durante una conversazione con un interlocutore dopo aver sollevato il ricevitore del telefono esterno, è possibile sentire la voce dell'interlocutore attraverso il diffusore dell'apparecchio, ma l'interlocutore non può sentire la vostra voce.

## Mute (solo per FAX-1840C e FAX-1940CN)

---

- 1** Premere **Mute** per mettere una chiamata in Attesa.
- 2** È possibile abbassare il ricevitore senza interrompere la chiamata.

Sollevare il ricevitore dell'apparecchio o premere **Vivavoce** (solo per FAX-1940CN) per riprendere la chiamata in attesa. Se si solleva il ricevitore di un telefono interno, la chiamata rimane ancora in Attesa.

# 6 Opzioni per le trasmissioni fax remote

## (Non disponibile per i fax a colori)



È possibile utilizzare solo una opzione fax remoto alla volta: Inoltro Fax—O—Memorizzazione Fax—O—Ricezione PC FAX (solo per il modello MFC-3340CN)—O—Off.

È possibile modificare la scelta in ogni momento (**Menu/Set, 2, 5, 1**).

(Vedere *Disattivazione opzioni fax remoto* a pag. 6-3.)

### Impostazione Inoltro fax

---

Quando si seleziona Inoltro fax, l'apparecchio memorizza i fax in arrivo. A memorizzazione terminata, l'apparecchio compone il numero di fax programmato dall'utente ed inoltra il fax contenuto in memoria.

**1** Premere **Menu/Set, 2, 5, 1**.

Inoltra/Mem

**2** Premere ▲ o ▼ per selezionare Inoltro fax.

Premere **Menu/Set**.

Il display visualizza il messaggio che chiede di comporre il numero di fax dell'apparecchio a cui si vogliono inoltrare i propri messaggi fax.

**3** Comporre il numero di inoltro (massimo 20 cifre).

Premere **Menu/Set**.

**4** Premere ▲ o ▼ per selezionare Si oppure No.

Stampa backup:Si

Premere **Menu/Set**.



Se si seleziona `Stampa backup:Si`, l'apparecchio stampa anche il fax nell'apparecchio in modo da avere una copia in caso di interruzione di corrente prima del suo inoltro.

**5** Premere **Stop/Uscita**.

## Impostazione Memorizzazione fax

---

Quando si seleziona Memorizzazione fax, l'apparecchio memorizza i fax in arrivo. È possibile recuperare i propri messaggi fax da un altro apparecchio usando la funzione Recupero Remoto.

**1** Premere **Menu/Set, 2, 5, 1.**

Inoltra/Mem

**2** Premere ▲ o ▼ per selezionare  
Memoriz.fax.

Premere **Menu/Set.**

**3** Premere **Stop/Uscita.**



Se è stato impostato Memorizzazione Fax, una copia di backup del fax ricevuto verrà stampata automaticamente nell'apparecchio.

## Impostazione ricezione PC-Fax (solo per il modello MFC-3340CN)

---

Se si seleziona la Ricezione PC Fax, l'apparecchio memorizza temporaneamente i messaggi fax ricevuti e li invia automaticamente al PC. È possibile utilizzare il PC per visualizzare e memorizzare questi fax.

**1** Premere **Menu/Set, 2, 5, 1.**

Inoltra/Mem

**2** Premere ▲ o ▼ per selezionare  
Ricez. PC Fax.

Premere **Menu/Set.**

**3** Premere ▲ o ▼ per selezionare Si  
oppure No.

Stampa backup:Si

Premere **Menu/Set.**

**4** Premere **Stop/Uscita.**



- Prima di impostare la Ricezione PC Fax, è necessario installare il software MFL-Pro Suite sul PC. Accertarsi di aver collegato e acceso il PC. (Per i particolari, vedere *Utilizzo del software Brother PC-FAX* a pag. 5-1 nella Guida Software dell'utente inclusa nel CD-ROM.)
- Se si seleziona *Stampa backup: Sì*, l'apparecchio stampa anche il fax nell'apparecchio in modo da avere una copia in caso di interruzione di corrente prima dell'invio al PC.
- In caso di messaggi di errore e di impossibilità da parte dell'apparecchio di stampare fax in memoria, è possibile utilizzare questa impostazione per trasferire i fax al PC. (Per i particolari, vedere *Messaggi d'errore* a pag. 12-1.)

## Disattivazione opzioni fax remoto

---

Se si impostano le Opzioni Fax Remoto su **No** e vi sono fax nella memoria dell'apparecchio, il display prevede due opzioni.

- Premendo **1**, tutti i fax non stampati saranno stampati e cancellati prima della disattivazione dell'impostazione. Se una copia di backup è già stata stampata, non verrà eseguita una nuova stampa.
- Premendo **2**, la memoria non sarà cancellata e l'impostazione non verrà modificata.

(Vedere *Stampa di un fax dalla memoria* a pag. 4-11.)

## Impostazione del codice di accesso remoto

---

Il codice di accesso remoto consente di accedere alle funzioni di Recupero remoto quando non ci si trova nelle vicinanze dell'apparecchio. Prima di usare le funzioni di accesso e recupero remoto, è necessario impostare il proprio codice. Il codice predefinito è un codice inattivo (--- \*).

**1** Premere **Menu/Set, 2, 5, 2**.

2.Accesso remoto

**2** Inserire un codice a tre cifre utilizzando i numeri **0-9** o **\***.

Premere **Menu/Set**. (Il simbolo '**\***' non può essere modificato).

 Non utilizzare lo stesso codice impostato nel Codice di ricezione fax (**\* 51**) o nel Codice di risposta telefonica (**#51**).  
(Vedere *Utilizzo di telefoni in derivazione* a pag. A-1.)

**3** Premere **Stop/Uscita**.

 Per modificare il codice è sufficiente inserirne uno nuovo. Per disattivare il codice, premere **Stop/Uscita** al punto 2 per ripristinare l'impostazione disattivata (--- \*).

# Recupero remoto

È possibile chiamare l'apparecchio da qualsiasi telefono o telefax, quindi utilizzare la composizione numeri a toni e servirsi del Codice di accesso remoto e dei comandi remoti per recuperare i messaggi fax.

## Utilizzo del Codice di accesso remoto

---

- 1** Comporre il numero del proprio apparecchio fax usando un telefono o un apparecchio fax funzionanti a toni.
  - 2** Quando l'apparecchio risponde alla chiamata, comporre immediatamente il Codice di accesso remoto (3 cifre seguite da \*).
  - 3** L'apparecchio segnala se ha ricevuto messaggi:
    - 1 segnale acustico prolungato — Messaggi fax**
    - 2 segnali acustici prolungati — Messaggi vocali (Solo per FAX-1940CN)**
    - 3 segnali acustici prolungati — Messaggi vocali e fax (Solo per FAX-1940CN)**
    - Nessun segnale acustico — Nessun messaggio**
  - 4** L'apparecchio emette due brevi segnali acustici per richiedere all'utente di immettere un comando. Se trascorrono più di 30 secondi prima che venga immesso un comando, l'apparecchio interrompe la comunicazione. Se si immette un comando sbagliato, l'apparecchio emette tre segnali acustici.
  - 5** Una volta completato il recupero remoto, premere **90** per effettuare il reset dell'apparecchio.
  - 6** Riagganciare il ricevitore.
-  Se l'apparecchio è impostato in modalità *Manuale* è comunque possibile accedere alle funzioni di recupero remoto da un altro apparecchio componendo il numero del proprio apparecchio e lasciandolo squillare per circa 2 minuti. Quando l'apparecchio risponde alla chiamata, digitare il Codice di accesso remoto entro 30 secondi.



## Comandi remoti

Usare i comandi indicati di seguito per accedere alle funzioni del proprio apparecchio ovunque ci si trovi. Quando si chiama il proprio apparecchio e si immette il Codice di accesso remoto (3 cifre seguite da \*), l'apparecchio emette due segnali acustici brevi per richiedere l'invio di un comando di controllo remoto.

Comandi remoti		Informazioni dettagliate sull'operazione
<b>91 Ascolto di messaggi vocali (solo per FAX-1940CN)</b>	1 Ripetere o Andare indietro	Dopo un segnale acustico prolungato, l'apparecchio fa ascoltare l'ICM.  Per ripetere l'ICM, premere <b>1</b> mentre lo si ascolta. Premendo <b>1</b> prima di un messaggio, si ascolta quello precedente.
	2 Andare avanti	Mentre si ascolta l'ICM, si può passare a quello successivo.
	9 STOP messaggio	Interrompe l'ascolto dell'ICM.
	<b>93 Cancella tutti gli ICM (solo per FAX-1940CN)</b>	
<b>94 Ascolto e registrazione OGM in memoria (solo per FAX-1940CN)</b>		
1 Ascolto	1 Messaggio TAD	L'apparecchio fa ascoltare l'OGM selezionato. Per interrompere l'ascolto degli OGM premere <b>9</b> .
	2 Messaggio F/T	
2 Registrazione	1 Messaggio TAD	Dopo un segnale acustico prolungato, si può registrare l'OGM selezionato. Si potrà ascoltare il messaggio una volta. Per interrompere la registrazione del messaggio premere <b>9</b> .
	2 Messaggio F/T	

Comandi remoti	Informazioni dettagliate sull'operazione
<b>95 Modifica delle impostazioni di Inoltro fax o di Memorizzazione fax</b>	
1 NO	È possibile impostare <b>NO</b> dopo aver recuperato o cancellato tutti i messaggi.
2 Inoltro fax	Se l'apparecchio emette un segnale acustico prolungato, la modifica è stata accettata. Se l'apparecchio emette tre segnali acustici brevi, non è possibile apportare la modifica perché non sono soddisfatte le condizioni richieste (per esempio, la registrazione di un numero di Inoltro fax). Per registrare il numero di Inoltro fax, digitare 4. (Vedere <i>Modifica del numero di Inoltro fax</i> a pag. 6-9.) Dopo aver registrato il numero, la funzione di Inoltro fax è attiva.
4 Numero di Inoltro fax	
6 Memorizzazione fax	
<b>96 Recupero di un fax</b>	
2 Recupero di tutti i fax	Comporre il numero di un apparecchio fax per il recupero dei messaggi fax ricevuti dal proprio apparecchio. (Vedere pag. 6-9.)
3 Cancellazione dei fax in memoria	Se l'apparecchio emette un segnale prolungato, i messaggi fax sono stati cancellati dalla memoria.
<b>97 Controllo stato di ricezione (fatta eccezione per il modello FAX-1940CN)</b>	
1 Documento	È possibile controllare se il proprio apparecchio ha ricevuto messaggi fax. Se ne ha ricevuti, l'apparecchio emette un segnale acustico prolungato. Se non ne ha ricevuti, l'apparecchio emette tre segnali acustici brevi.
<b>97 Controllo stato di ricezione (solo per FAX-1940CN )</b>	È possibile controllare se l'apparecchio ha ricevuto dei messaggi fax o vocali. Se ne ha ricevuti, l'apparecchio emette un segnale acustico prolungato. Se non ne ha ricevuti, l'apparecchio emette tre segnali acustici brevi.
1 Documento	
2 Vocali	

Comandi remoti	Informazioni dettagliate sull'operazione
<b>98 Modifica Modalità ricezione (fatta eccezione per il modello FAX-1940CN)</b> 1 Segreteria telefonica esterna 2 Fax/Tel 3 Solo Fax	Se l'apparecchio emette un segnale acustico prolungato, la modifica è stata accettata.
<b>98 Modifica Modalità di ricezione (solo per FAX-1940CN )</b> 1 TAD 2 Fax/Tel 3 Solo Fax	Se l'apparecchio emette un segnale acustico prolungato, la modifica è stata accettata.
<b>90 Uscita</b>	Premere <b>90</b> per uscire dalla funzione Recupero remoto. Attendere il segnale prolungato, poi riagganciare il ricevitore.

## Recupero dei messaggi fax

---

È possibile chiamare il proprio apparecchio da qualsiasi telefono a toni ed inviare i messaggi fax ad un apparecchio fax.

- 1** Comporre il numero del proprio apparecchio telefax.
  - 2** Quando l'apparecchio risponde alla chiamata, comporre immediatamente il Codice di accesso remoto (3 cifre seguite da \* ). Se l'apparecchio emette un segnale acustico prolungato, ci sono messaggi.
  - 3** Appena l'apparecchio emette due brevi segnali acustici, comporre **962** sulla tastiera.
  - 4** Attendere il segnale prolungato e poi con la tastiera digitare il numero del telefax a cui si desidera inviare i fax seguito da **##** (fino a 20 cifre).
-  Non è possibile utilizzare \* e # come parte del numero. Tuttavia è possibile premere # se si vuole memorizzare una pausa.
- 5** Attendere che l'apparecchio emetta un segnale acustico e riagganciare. Il proprio apparecchio chiama il secondo apparecchio che riceve i messaggi fax e provvede a stamparli.

## Modifica del numero di Inoltro fax

---

È possibile modificare anche a distanza il numero predefinito per l'inoltro fax utilizzando un altro apparecchio telefonico o fax funzionante a toni.

- 1** Comporre il numero del proprio apparecchio telefax.
  - 2** Quando l'apparecchio risponde alla chiamata, comporre immediatamente il Codice di accesso remoto (3 cifre seguite da \* ). Se l'apparecchio emette un segnale acustico prolungato, ci sono messaggi.
  - 3** Quando l'apparecchio emette due brevi segnali acustici, comporre **954** sulla tastiera.
  - 4** Attendere il segnale prolungato e poi con la tastiera digitare il numero del telefax a cui si desidera inoltrare i fax seguito da **##** (fino a 20 cifre).
-  Non è possibile utilizzare \* e # come parte del numero. Tuttavia è possibile premere # se si vuole memorizzare una pausa.
- 5** Attendere che l'apparecchio emetta un segnale acustico e riagganciare.

# 7

## TAD (Segreteria telefonica)

(solo per FAX-1940CN)

### Modalità TAD

La modalità TAD consente di memorizzare fino a 99 messaggi in arrivo della durata massima di 3 minuti ciascuno. I messaggi vocali vengono memorizzati nell'ordine in cui vengono ricevuti. È possibile recuperare i messaggi vocali in modo remoto. (Vedere *Recupero remoto* a pag. 6-5.)

Per utilizzare la modalità TAD, è necessario registrare un messaggio in uscita.

(Vedere *Registrazione messaggio in uscita TAD* a pag. 7-2.)

### Impostazione dell'apparecchio TAD

---

L'apparecchio TAD va impostato con la seguente procedura:

- 1** Registrazione messaggio in uscita TAD (Msg Ctr OGM).  
(Vedere *Registrazione messaggio in uscita TAD* a pag. 7-2.)
- 2** Premere e tenere premuto  fino a quando si accende per attivare la modalità TAD.  
(Vedere *Attivazione della modalità TAD* a pag. 7-3 e *Indicatore di messaggi* a pag.7-4.)

## Registrazione messaggio in uscita TAD

---

La registrazione del messaggio in uscita TAD (Mes Segr TEL) è la prima operazione da eseguire per attivare il TAD. L'OGM deve durare meno di 20 secondi.

**1** Premere **Menu/Set, 2, 7, 1.**

Il display chiede di scegliere un OGM.

1. OGM

**2** Premere ▲ o ▼ per selezionare

Mes Segr TEL

(non Messaggio F/T).

Premere **Menu/Set.**

Mes Segr TEL



**Questa è l'unica impostazione che si può selezionare se si vuole attivare il TAD.**

**3** Premere ▲ o ▼ per selezionare Registrare MSG.

Premere **Menu/Set.**

**4** Sollevare il ricevitore per registrare un messaggio.

**Ad esempio:** Salve. Siamo momentaneamente assenti. Potete lasciare un messaggio dopo il segnale.

**5** Riagganciare il ricevitore.

Il TAD fa ascoltare l'OGM.

**6** Premere **Stop/Uscita.**

## Ascolto del messaggio in uscita (OGM)



- 1 Premere **Menu/Set, 2, 7, 1.** 1. OGM
- 2 Premere ▲ o ▼ per selezionare  
Mes Segr TEL (oppure Messaggio F/T).  
Premere **Menu/Set.**
- 3 Premere ▲ o ▼ per selezionare Riprodurre MSG.  
Premere **Menu/Set.**  
Per regolare il volume, premere Volume 🔊 o 🔊🔊.
- 4 Premere **Stop/Uscita.**

## Cancellazione del messaggio in uscita (OGM)

- 1 Premere **Menu/Set, 2, 7, 1.** 1. OGM
- 2 Premere ▲ o ▼ per selezionare  
Mes Segr TEL (oppure Messaggio F/T).  
Premere **Menu/Set.**
- 3 Premere ▲ o ▼ per selezionare Cancellare MSG.  
Premere **Menu/Set.**
- 4 Premere **1** per cancellare l'OGM.  
—**OPPURE**—  
Premere **2** per uscire senza effettuare la cancellazione.
- 5 Premere **Stop/Uscita.**

## Attivazione della modalità TAD.

---

Premere e tenere premuto  fino a Segr:Mes Mgr  
quando si accende e il display visualizza  
Quando la luce spia  si spegne, il TAD è disattivato.  
(Vedere *Impostazione dell'apparecchio TAD* a pag. 7-1.)

## Indicatore di messaggi

---

La luce spia  lampeggia quando ci sono *nuovi* messaggi da ascoltare.

Il display visualizza il numero totale di messaggi vocali e fax immagazzinati nella memoria TAD.

Voce: 03

Fax: 00



I messaggi fax saranno memorizzati solo all'attivazione della funzione Memorizzazione fax (**Menu/Set, 2, 5, 1**).

## Ascolto dei messaggi vocali

---

Per ascoltare i messaggi vocali, seguire le istruzioni che seguono:

### 1 Premere **Play/Registra**.

Per regolare il volume premere  o .

Tutti i messaggi si ascoltano nell'ordine in cui sono stati ricevuti. Il display indica il numero del messaggio attuale e il numero totale dei messaggi.

Nel corso della ripetizione del messaggio, il display visualizza l'ora e la data della registrazione dei messaggi.

### 2 Per riascoltare un messaggio, premere \* (RWD) alla fine del messaggio stesso. Per passaggio al messaggio successivo, premere # (FWD). Si può premere \* e # ripetutamente fino a quando si arriva al messaggio che si desidera ascoltare.

### 3 Premere **Stop/Uscita**.



## Stampa di un messaggio fax

---

Una volta stampati, i messaggi memorizzati vengono automaticamente cancellati dalla memoria.

- 1** Premere **Play/Registra**. Dopo due secondi, il telefax inizia a far ascoltare i messaggi vocali.
- 2** Se Memorizzazione fax è attivato e ci sono dei messaggi fax memorizzati, il display visualizza:
- 3** Per stampare i fax, premere **1**.  
—**OPPURE**—  
Premere **2** per uscire senza effettuare la stampa.

Stampa documen

1.Si 2.No

## Cancellazione dei messaggi in arrivo

---

I messaggi vocali possono venire cancellati uno alla volta o tutti insieme.

### Per cancellare i messaggi vocali uno alla volta

- 1** Premere **Play/Registra**.  
L'apparecchio emette un segnale acustico di due secondi ed inizia a ripetere i messaggi. Ogni messaggio è preceduto da un segnale acustico prolungato ed è seguito da due segnali acustici brevi.
- 2** Per cancellare un dato messaggio, premere **Cancella** subito dopo i due segnali acustici brevi o mentre si ascolta il messaggio.
- 3** Premere **1** per cancellare il messaggio.  
—**OPPURE**—  
Premere **2** per cancellare l'operazione.
- 4** Premere **Stop/Uscita**.

Canc Quest Mes?

1.Si 2.No

## Per cancellare i messaggi tutti insieme

- 1 Premere **Cancella**. Canc Tutte Voci?
- 2 Premere ▲ o ▼ per cancellare tutti i messaggi vocali (Canc Tutte Voci?), tutti i messaggi fax (Canc tutti doc?), o tutti i messaggi vocali e fax (Canc Tutti Mes?).  
Premere **Menu/Set**. Selez ▲▼ e Set
- 3 Premere **1** per cancellare i messaggi.  
—**OPPURE**—  
Premere **2** per cancellare l'operazione.
- 4 Premere **Stop/Uscita**.

## Impostazione di una durata massima per i messaggi in arrivo

---

L'apparecchio viene impostato per la ricezione di messaggi vocali della durata massima di 30 secondi. Questa impostazione può essere modificata in durate di 60, 120 o 180 secondi.

- 1 Premere **Menu/Set, 2, 7, 2**. 2.Tempo max icm
- 2 Premere ▲ o ▼ per selezionare l'impostazione di durata massima per i messaggi in arrivo (30, 60, 120 o 180 secondi).  
Premere **Menu/Set**.
- 3 Premere **Stop/Uscita**.

## Impostazione Toll Saver

---

Vedere *Impostazione Toll Saver (Modalità TAD)* a pag. 4-6.

## Monitor registrazione ICM

---

Questa funzione serve a regolare il volume del diffusore per i messaggi vocali su **Si** o **No**. Quando il monitor è su **No**, non si sentono i messaggi che arrivano.

- 1** Premere **Menu/Set, 2, 7, 3**.
- 2** Premere **▲** o **▼** per selezionare **No** (oppure **Si**).  
Premere **Menu/Set**.
- 3** Premere **Stop/Uscita**.

3.Volume ICM

## Registrazione di una conversazione

---

Se si sta utilizzando il ricevitore, è possibile registrare una conversazione telefonica premendo **Play/Registra** durante la conversazione. La registrazione può avere la stessa durata massima dei messaggi in arrivo. La persona all'altro capo della linea durante la registrazione sentirà un segnale acustico intermittente. Per arrestare il processo di registrazione, premere **Stop/Uscita**.

## Registrazione di un annuncio in uscita FAX/TEL (F/T OGM)

---

Questo è il messaggio dell'apparecchio Brother (non di un TAD esterno) per chi chiama quando l'apparecchio è in modalità di ricezione Fax/Tel. *Chi chiama sente l'annuncio, ma non può lasciare un messaggio.* Scegliendo **Messaggio F/T** (non **Mes Segr TEL**) è possibile registrare l'annuncio con la stessa procedura del messaggio in uscita TAD. (Vedere *Registrazione messaggio in uscita TAD* a pag. 7-2.) È possibile anche ascoltare e cancellare allo stesso modo il **Messaggio F/T** scegliendo **Messaggio F/T** (non **Mes Segr TEL**). (Vedere *Ascolto del messaggio in uscita (OGM)* a pag. 7-3 e *Cancellazione del messaggio in uscita (OGM)* a pag.7-3.) Per rivedere le istruzioni sull'impostazione della modalità di ricezione Fax/Tel, andare al Capitolo 4.

## Impostazioni fax e attività

Occorre impostare le funzioni Rapporto verifica trasmissioni e Tempo giornale nella tabella del menu.

Premere **Menu/Set, 2, 4, 1.**

1.Rapporto trasm

—**OPPURE**—

Premere **Menu/Set, 2, 4, 2.**

2.Tempo giornale

## Personalizzazione del Rapporto di Verifica della trasmissione

---

È possibile utilizzare il Rapporto verifica trasmissione come conferma dell'avvenuto invio di un fax. Questo rapporto indica data e ora della trasmissione e conferma che non si sono verificati problemi nell'invio (OK). Selezionando *Si* o *Si+Immagine*, l'apparecchio stampa un rapporto ogni volta che si invia un fax.

Se si inviano spesso dei fax alla stessa destinazione, il semplice numero di operazione può non essere sufficiente ad identificare i documenti da ritrasmettere. Selezionando l'opzione *Si+Immagine* o *No+Immagine* l'apparecchio stampa sul rapporto anche una sezione della prima pagina dei documenti inviati per facilitarne l'identificazione.



Quando la funzione Rapporto di verifica è impostata su *No* o *Rapp:No+Immagine* l'apparecchio stampa un rapporto solo se si verifica un errore durante la trasmissione e nella colonna **RISULTATO** apparirà **NG**.

**1** Premere **Menu/Set, 2, 4, 1.**

1.Rapporto trasm

**2** Premere **▲** o **▼** per selezionare *No+Immagine*, *Si*, *Si+Immagine* oppure *No*.

Premere **Menu/Set.**

**3** Premere **Stop/Uscita.**

# Impostazione Tempo Giornale

---

È possibile impostare l'apparecchio in modo che stampi il rapporto delle attività ad intervalli specificati (ogni 50 fax, 6, 12 o 24 ore, 2 o 7 giorni). Se l'intervallo è impostato su **No**, è possibile stampare il rapporto seguendo le istruzioni fornite alla prossima pagina.

L'impostazione predefinita è **Ogni 50 fax**.

**1** Premere **Menu/Set, 2, 4, 2**.

2.Tempo giornale

**2** Premere **▲** o **▼** per scegliere un intervallo.

Premere **Menu/Set**.

(Se si sceglie di stampare il giornale ad intervalli di 7 giorni, il display visualizza il messaggio di selezione del giorno da cui cominciare il conto alla rovescia.)

**3** Digitare l'ora di inizio della stampa usando il formato 24 ore.

Premere **Menu/Set**.

(Ad esempio: digitare 19:45 per le 7:45 di sera.)

**4** Premere **Stop/Uscita**.



Selezionando 6, 12, 24 ore, 2 o 7 giorni, l'apparecchio stampa il rapporto all'ora selezionata e cancella quindi tutte le operazioni dalla memoria. Se la memoria dell'apparecchio si esaurisce con 200 operazioni prima che sia trascorso l'intervallo selezionato, l'apparecchio stampa il giornale in anticipo e poi cancella tutte le operazioni dalla memoria. Se si desidera un rapporto aggiuntivo prima di quello all'intervallo previsto, è possibile stamparlo senza cancellare le operazioni nella memoria.



Se si seleziona **Ogni 50 fax**, l'apparecchio stampa il giornale quando ha memorizzato 50 operazioni.

## Stampa rapporti

---

Sono disponibili i seguenti tipi di rapporto:

- |  |  |
|--|--|
| 1. Aiuti                                   | Stampa la Lista aiuti in modo che sia possibile vedere immediatamente come programmare rapidamente l'apparecchio.                        |
| 2. Compos. veloce                          | Elenca in ordine numerico numeri e nomi memorizzati nella memoria numeri diretti e di Chiamata veloce.                                   |
| 3. Giornale Fax                            | Questo rapporto elenca informazioni relative agli ultimi fax in entrata e in uscita. (TX indica i fax trasmessi.) (RX sta per Ricezione) |
| 4. Rapporto TX                             | Stampa un rapporto di Verifica trasmissione relativo all'ultimo fax inviato.   |
| 5. Impost. Utente<br>(Solo per MFC-3340CN) | Elenca le impostazioni.  |
| 6. Config. Rete<br>(Solo per MFC-3340CN)   | Elenca le impostazioni di rete.  |

### Per stampare un rapporto



- 1 Per il modello MFC-3240C, premere **Menu/Set, 4.**  
—**OPPURE**—  
Per il modello MFC-3340CN, premere **Menu/Set, 6.**  
—**OPPURE**—  
Per i modelli FAX-1835C, FAX-1840C e FAX-1940CN, premere **Gestione Inchiostri/Rapporti** mentre si tiene premuto il tasto **Selezione**.
- 2 Premere ▲ o ▼ per selezionare il rapporto desiderato.  
Premere **Menu/Set**.  
—**OPPURE**—  
Digitare il numero del rapporto da stampare.  
Ad esempio, premere **1** per stampare la Lista aiuti.
- 3 Premere **Inizio Mono**.

# 9 Riproduzione di copie

## Utilizzo dell'apparecchio come fotocopiatrice

Si può usare l'apparecchio come fotocopiatrice, per eseguire fino a 99 fotocopie per volta.

### Selezione modalità Copia

Prima di eseguire fotocopie, accertarsi che  (**Copia**) sia di colore verde. In caso contrario, premere  (**Copia**) per inserire la modalità **Copia**. L'impostazione predefinita è Fax. È possibile modificare il numero di secondi o minuti in cui l'apparecchio rimane in modalità Copia. (Vedere *Impostazione Timer modalità (Solo per FAX-1835C, FAX-1840C e FAX-1940CN)* a pag. 2-5 o *Impostazione della modalità Timer (solo per il modello MFC-3240C e MFC-3340CN)* a pag. 2-4.)

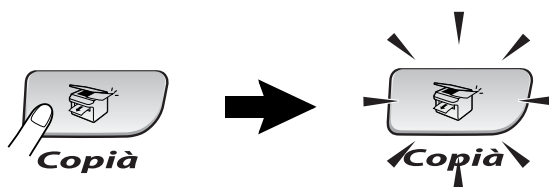

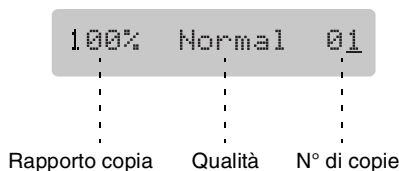

Il display visualizza le impostazioni di copia predefinite.





## Riproduzione di una copia singola

---

- 1 Premere  (**Copia**) per illuminare in verde il tasto.
  - 2 Caricare il documento.  
(Vedere *Caricamento di documenti* a pag. 1-8.)
  - 3 Premere **Inizio Mono** o **Inizio Colore**.
-  Per arrestare il processo di copia, premere **Stop/Uscita**.

## Copie multiple

---

- 1 Premere  (**Copia**) per illuminare in verde il tasto.
  - 2 Caricare il documento.
  - 3 Usare la tastiera per inserire il numero di copie desiderato (massimo 99).
  - 4 Premere **Inizio Mono** o **Inizio Colore**.
-  (Solo per FAX-1940CN e MFC-3340CN)  
Per ordinare le copie, premere il tasto **Opzioni**. (Vedere *Utilizzo dei tasti temporanei di copia (Impostazioni provvisorie)* a pag. 9-3.)

## Interruzione copia

---



Per arrestare il processo di copia, premere **Stop/Uscita**.

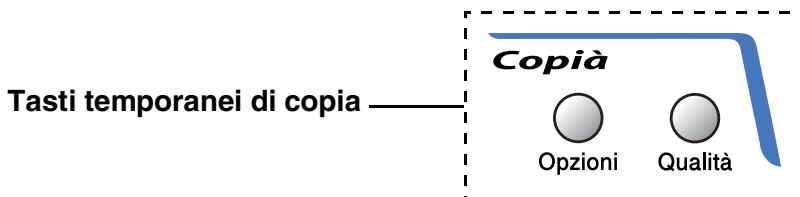

# Utilizzo dei tasti temporanei di copia (Impostazioni provvisorie)

Quando si vogliono cambiare momentaneamente le impostazioni solo per la copia successiva, usare i tasti provvisori di copia. È possibile usare combinazioni diverse.



-  Queste impostazioni sono provvisorie e l'apparecchio torna a quelle predefinite 60 secondi dopo aver finito di copiare. Tuttavia, se è stata impostata la funzione Timer modalità a 0 o 30 secondi, l'apparecchio ritorna alle impostazioni predefinite dopo il numero di secondi impostati per mezzo di questa funzione. (Vedere *Impostazione Timer modalità (Solo per FAX-1835C, FAX-1840C e FAX-1940CN)* a pag. 2-5 o *Impostazione della modalità Timer (solo per il modello MFC-3240C e MFC-3340CN)* a pag. 2-4.)
-  È possibile salvare le impostazioni di copia che si utilizzano più frequentemente impostandole come predefinite. (Vedere *Modifica delle impostazioni di copia predefinite* a pag. 9-12.)

## Aumento velocità di copia o miglioramento qualità



È possibile scegliere la qualità della copia. L'impostazione predefinita è *Normale*.

<b>Premere Qualità</b> 	<i>Normale</i>	Questa modalità è consigliata per le normali operazioni di stampa. Buona qualità di copia ad una velocità adeguata.
	<i>Veloce</i>	Copia rapida con il minor consumo di inchiostro. Utilizzare <i>Veloce</i> per risparmiare tempo (documenti da correggere, voluminosi o grande numero di copie).
	<i>Alta</i>	Utilizzare questa modalità per copiare immagini precise come ad esempio fotografie. <i>Alta</i> utilizza la risoluzione più alta alla velocità più bassa.

- 1 Premere  (**Copia**) per illuminare in verde il tasto.
- 2 Caricare il documento.
- 3 Usare la tastiera per inserire il numero di copie desiderato (massimo 99).
- 4 Premere **Qualità**.
- 5 Premere ▲ o ▼ per scegliere la qualità della copia (*Veloce*, *Normale* oppure *Alta*).  
Premere **Menu/Set**.
- 6 Premere **Inizio Mono** o **Inizio Colore**.

## Modifica delle impostazioni provvisorie di copia

Utilizzare il tasto **Opzioni** per inserire velocemente e temporaneamente le impostazioni di copia seguenti solo per la copia successiva.

<b>Premere Opzioni</b> 	<b>Selezioni menu</b>  seleziona	<b>Opzioni</b>  seleziona	<b>Impostazioni predefinite</b>	<b>Pagina</b>
	Ingrand/Riduz.	50%/69%/78%/83%/93%/97%/100%/104%/142%/186%/198%/200%/Pers. (25%-400%)	100%	9-6
	Tipo carta	Normale/Ink Jet/Lucida/Acetato	Normale	9-7
	Formato carta	Letter/Legal/A4/A5/10 (W) x 15 (H) cm	A4	9-8
	Luminosità	- ■■■■ +	- ■■■■ +	9-8
	Contrasto	- ■■■■ +	- ■■■■ +	9-9
	Impila/Ordina (Solo per FAX-1940CN e MFC-3340CN)	Cumul/Ordina	Cumul	9-9
	Layout pagina	No(1 In 1)/2 in 1 (P)/2 in 1 (L)/4 in 1 (P)/4 in 1 (L)	No(1 In 1)	9-12
	N. di copie	N. di copie:01(01-99)	01	

Dopo aver scelto le impostazioni premendo **Menu/Set**, il display visualizza *Impost. temporan..*

Premere **Inizio Mono** o **Inizio Colore** dopo aver terminato la scelta delle impostazioni.

—**OPPURE**—

Premere ▲ o ▼ per selezionare altre impostazioni.

## Ingrandimento o riduzione dell'immagine copiata

È possibile selezionare le seguenti percentuali di ingrandimento o riduzione.

Pers. (25%-400%) permette l'inserimento di una percentuale compresa tra il 25% e il 400%.

<b>Premere Opzioni</b>  Opzioni e ▲ o ▼ per selezionare Ingrand/Riduz.	Pers. (25%-400%)
	200%
	198% 10x15cm→A4
	186%10x15cm→LTR
	142% A5→A4
	104% EXE→LTR
	100%
	97% LTR→A4
	93% A4→LTR
	83% LGL→A4
	78%
	69% A4→A5
	50%

- 1 Premere  (**Copia**) per accendere la spia verde.
- 2 Caricare il documento.
- 3 Usare la tastiera per inserire il numero di copie desiderato (massimo 99).
- 4 Premere **Opzioni** e ▲ o ▼ per selezionare Ingrand/Riduz..  
Premere **Menu/Set**.

- 5** Premere ▲ o ▼ per selezionare la riduzione o l'ingrandimento desiderato.

Premere **Menu/Set**.

—**OPPURE**—

È possibile selezionare *Pers.* (25%-400%) e premere **Menu/Set**.

Usare la tastiera per inserire una percentuale di ingrandimento o riduzione compresa tra 25% e 400%.

Premere **Menu/Set**.

(Ad esempio, premere **5 3** per inserire 53%.)

- 6** Premere **Inizio Mono** o **Inizio Colore**.

 Le Opzioni copia speciali 2 in 1 (P), 2 in 1 (L), 4 in 1 (P), 4 in 1 (L) o Poster non sono disponibili con Allargamento/Riduzione.

## Impostazione tipo di carta

Se si sta copiando su carta speciale, accertarsi di aver selezionato il tipo di carta che si sta utilizzando per ottenere la migliore qualità di stampa.

- 1** Premere  (**Copia**) per illuminare in verde il tasto.
- 2** Caricare il documento.
- 3** Usare la tastiera per inserire il numero di copie desiderato (massimo 99).
- 4** Premere **Opzioni** e ▲ o ▼ per selezionare *Tipo carta*.  
Premere **Menu/Set**.
- 5** Premere ▲ o ▼ per selezionare il tipo di carta utilizzata (*Normale, Ink Jet, Lucida oppure Acetato*).  
Premere **Menu/Set**.
- 6** Premere **Inizio Mono** o **Inizio Colore**.

 È possibile modificare l'impostazione *Tipo carta* in qualsiasi momento. (Vedere *Impostazione del tipo di carta* a pag. 2-6.)

## Impostazione formato carta

Se si sta eseguendo la copia su carta diversa dal formato A4, è necessario modificare le impostazioni sul formato carta.



È possibile effettuare copie su carta tipo Letter, Legal, A4, A5 e fotografica (10(Largh.) x 15 cm(Alt.)).

- 1 Premere  (**Copia**) per illuminare in verde il tasto.
- 2 Caricare il documento.
- 3 Usare la tastiera per inserire il numero di copie desiderato (massimo 99).
- 4 Premere **Opzioni** e ▲ o ▼ per selezionare `Formato carta`.  
Premere **Menu/Set**.
- 5 Premere ▲ o ▼ per selezionare il formato di carta utilizzato (Letter, Legal, A4, A5 oppure 10 (W) x 15 (H) cm).  
Premere **Menu/Set**.
- 6 Premere **Inizio Mono** o **Inizio Colore**.

## Regolazione luminosità

È possibile regolare la luminosità per schiarire o scurire le copie.

- 1 Premere  (**Copia**) per illuminare in verde il tasto.
- 2 Caricare il documento.
- 3 Usare la tastiera per inserire il numero di copie desiderato (massimo 99).
- 4 Premere **Opzioni** e ▲ o ▼ per selezionare `Luminosità`.  
Premere **Menu/Set**.
- 5 Premere ▲ per schiarire la copia.  
—**OPPURE**—  
Premere ▼ per scurire la copia.  
Premere **Menu/Set**.
- 6 Premere **Inizio Mono** o **Inizio Colore**.

## Regolazione contrasto

È possibile modificare il contrasto della copia per ottenere immagini più nitide e più vivaci.

- 1 Premere  (**Copia**) per illuminare in verde il tasto.
- 2 Caricare il documento.
- 3 Usare la tastiera per inserire il numero di copie desiderato (massimo 99).
- 4 Premere **Opzioni** e ▲ o ▼ per selezionare *Contrasto*.  
Premere **Menu/Set**.
- 5 Premere ▲ per aumentare il contrasto.  
—**OPPURE**—  
Premere ▼ per diminuire il contrasto.  
Premere **Menu/Set**.
- 6 Premere **Inizio Mono** o **Inizio Colore**.

## Ordinamento copie (Solo per FAX-1940CN e MFC-3340CN)

È possibile ordinare copie multiple. Le pagine saranno impilate nell'ordine 3-2-1, 3-2-1, 3-2-1 e così via.

- 1 Premere  (**Copia**) per illuminare in verde il tasto.
- 2 Caricare il documento.
- 3 Usare la tastiera per inserire il numero di copie desiderato (massimo 99).
- 4 Premere **Opzioni** e ▲ o ▼ per selezionare *Impila/Ordina*.  
Premere **Menu/Set**.
- 5 Premere ▲ o ▼ per selezionare *Ordina*.  
Premere **Menu/Set**.
- 6 Premere **Inizio Mono** o **Inizio Colore**.

## Realizzazione di N copie in 1 o di poster (Layout pagina)

È possibile ridurre il numero di copie utilizzando la funzione di copia N in 1. Essa consente di copiare due o quattro pagine su una pagina permettendo così di risparmiare sul consumo di carta.



■ Accertarsi di aver impostato il formato Carta su A4 o Letter.

■ È possibile utilizzare la funzione di copia N in 1 solo con il formato copia 100%.

■ (P) sta per Verticale (Portrait) (L) sta per Orizzontale (Landscape).

- 1 Premere  (**Copia**) per illuminare in verde il tasto.
- 2 Caricare il documento.
- 3 Usare la tastiera per inserire il numero di copie desiderato (massimo 99).
- 4 Premere **Opzioni** e ▲ o ▼ per selezionare `Layout pagina`.  
Premere **Menu/Set**.
- 5 Premere ▲ o ▼ per selezionare `2 in 1 (P)`, `2 in 1 (L)`, `4 in 1 (P)`, `4 in 1 (L)` oppure `No(1 In 1)`.  
Premere **Menu/Set**.
- 6 Premere **Inizio Mono** o **Inizio Colore** per effettuare la scansione del documento.
- 7 L'apparecchia esegue la scansione del documento e avvia la stampa.



■ Se nel Tipo di carta è stata selezionata l'opzione `Lucida` per copie N in 1, l'apparecchio stampa le immagini come se fosse stata selezionata Carta normale.

■ Se si stanno producendo copie multiple a colori, l'opzione N in 1 non è disponibile.

■ Le copie a colori N in 1 non sono disponibili per i modelli FAX-1840C e MFC-3240C.



Posizionare il documento *con il lato stampato verso il basso* nella direzione di seguito indicata.

**2 in 1 (P)**



**2 in 1 (L)**

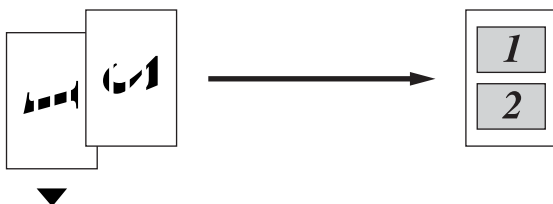

**4 in 1 (P)**

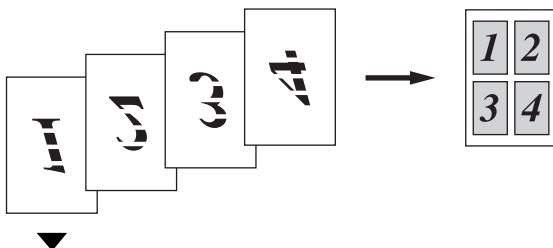

**4 in 1 (L)**

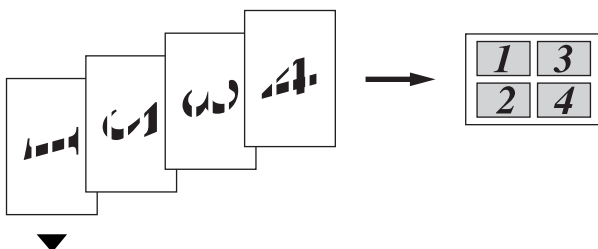

# Modifica delle impostazioni di copia predefinite

È possibile salvare le impostazioni di copia che si utilizzano più frequentemente impostandole come predefinite. Queste impostazioni permangono fino alla successiva modifica.

## Aumento velocità di copia o miglioramento qualità

---

**1** Premere **Menu/Set**, **3**, **1**.

1.Qualità

**2** Premere ▲ o ▼ per selezionare Normale, Alta oppure Veloce.  
Premere **Menu/Set**.

**3** Premere **Stop/Uscita**.

## Regolazione luminosità

---

**1** Premere **Menu/Set**, **3**, **2**.

2.Luminosità

**2** Premere ▲ per schiarire la copia.  
—**OPPURE**—

Premere ▼ per scurire la copia.

Premere **Menu/Set**.

**3** Premere **Stop/Uscita**.

## Regolazione contrasto

---

È possibile modificare il contrasto per ottenere immagini più nitide e più vivaci.

**1** Premere **Menu/Set, 3, 3.**

3.Contrasto

**2** Premere ▲ per aumentare il contrasto.

—**OPPURE**—

Premere ▼ per diminuire il contrasto.

Premere **Menu/Set.**

**3** Premere **Stop/Uscita.**

## Regolazione della saturazione del colore

---

**1** Premere **Menu/Set, 3, 4.**

4.Regola colore

**2** Premere ▲ o ▼ per selezionare Rosso, Verde oppure Blu.

Premere **Menu/Set.**

**3** Premere ▲ per aumentare la saturazione del colore.

—**OPPURE**—

Premere ▼ per diminuire la saturazione del colore.

Premere **Menu/Set.**

**4** Tornare al punto 2 per selezionare il colore successivo.

—**OPPURE**—

Premere **Stop/Uscita.**

# Restrizioni legali

La riproduzione a colori di alcuni documenti è vietata dalla legge e può comportare sanzioni civili o penali. L'elenco riportato qui di seguito è fornito solo a titolo di riferimento e non è da intendersi come elenco completo dei limiti previsti dalla legge. In caso di dubbio in merito alla legalità di riproduzione di un documento si raccomanda di rivolgersi alle autorità competenti.

Gli esempi riportati qui di seguito elencano documenti la cui riproduzione è vietata dalla legge:

- Denaro
- Titoli ed altri certificati di indebitamento
- Certificati di deposito
- Documenti di servizio o coscrizione nelle Forze Armate
- Passaporti
- Francobolli postali (utilizzati e non)
- Documenti d'immigrazione
- Documenti di assistenza sociale
- Assegni o tratte emessi da enti statali
- Documenti d'identificazione, distintivi o mostrine
- Patenti e libretti d'immatricolazione di veicoli

Le opere coperte da diritto d'autore non possono essere copiate. Si possono copiare alcune sezioni di un'opera coperta da diritto d'autore per l'“uso consentito”. La loro riproduzione in copie multiple costituisce pertanto un'infrazione.

Le opere d'arte sono protette da diritto d'autore.

# 10 Walk-Up PhotoCapture Center™

(solo per il modello MFC-3340CN)

## Introduzione

Anche se l'apparecchio non è collegato al proprio computer, è possibile stampare fotografie direttamente dal supporto della fotocamera digitale. Questo apparecchio Brother include cinque unità per supporti (slot) da utilizzare con i più diffusi supporti per fotocamere digitali: CompactFlash®, SmartMedia®, Memory Stick®, Secure Digital™ e xD-Picture Card™.

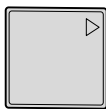

CompactFlash®  
(Solo modello 1)



SmartMedia®



Memory Stick®



SecureDigital™



xD-Picture Card™

La funzione PhotoCapture Center™ consente di stampare fotografie scattate con la fotocamera digitale ad alta risoluzione, per ottenere stampe di qualità.



- Il miniSD™ può essere utilizzato con l'adattatore miniSD™.
- Le Memory Stick Duo™ possono essere utilizzate con l'adattatore Memory Stick Duo™.
- Gli adattatori non sono inclusi con l'apparecchio. Contattare un fornitore terzo per gli adattatori.

## Requisiti del PhotoCapture Center™

Per evitare le condizioni che generano i messaggi di errore, tenere presente quanto segue:

- Il file DPOF sulla scheda di memoria deve essere in un formato valido. (Vedere *Stampa DPOF* a pag. 10-8.)
- L'estensione del file di immagine deve essere .JPG (l'apparecchio non riconosce altre estensioni, quali .JPEG, .TIF, .GIF).
- L'operazione di stampa del Walk-up PhotoCapture Center™ deve essere eseguita separatamente rispetto alle operazioni del PhotoCapture Center™ mediante PC. (L'operazione simultanea non è disponibile.)
- IBM Microdrive™ non è compatibile con l'apparecchio.
- L'apparecchio è in grado di leggere fino a 999 file in una scheda di memoria.
- Utilizzare solo schede Smart media con una tensione nominale di 3,3 v.



Quando si seleziona la stampa INDICE o IMMAGINE, PhotoCapture Center™ stampa tutte le immagini valide anche se una o più immagini risultano alterate. L'apparecchio può riuscire a stampare le immagini alterate, anche se parzialmente.



L'apparecchio è progettato per leggere schede di memoria formattate con fotocamera digitale.

Quando una fotocamera digitale formatta una scheda di memoria, crea una cartella speciale nella quale copia i dati dell'immagine. Se si desidera modificare i dati di immagine memorizzati sulla scheda di memoria con il PC, si consiglia di non modificare la struttura della cartella creata con la fotocamera digitale. Quando si salvano file di immagine nuovi o modificati sulla scheda di memoria, si consiglia di utilizzare la stessa cartella utilizzata dalla propria fotocamera digitale. Se i dati non vengono salvati nella stessa cartella, l'apparecchio non sarà in grado di leggere il file o stampare l'immagine.

# Preparazione all'utilizzo dell'apparecchio

Introdurre a fondo le schede nelle apposite fessure.

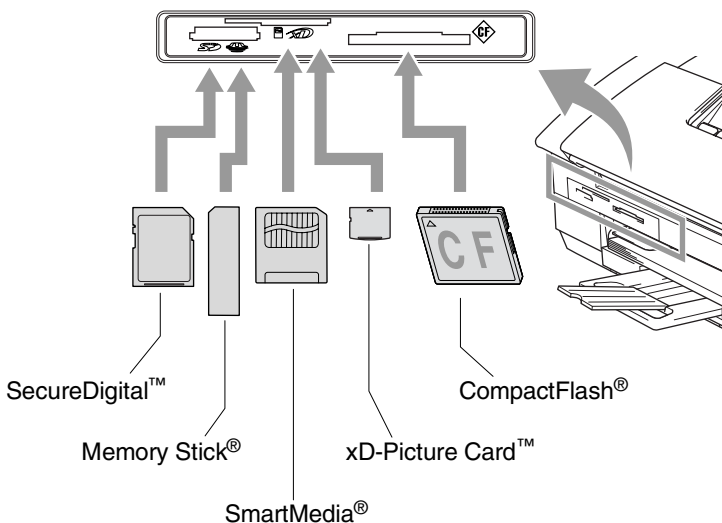

**PhotoCapture** indicazioni chiave:

- Il tasto **PhotoCapture** è **ACCESO**: la scheda di memoria è inserita correttamente.
- **PhotoCapture** è **SPENTO**: la scheda di memoria non è inserita correttamente.
- **PhotoCapture** è **LAMPEGGIANTE**: l'apparecchio sta eseguendo la lettura o la scrittura della scheda di memoria.

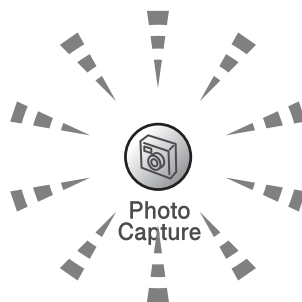

- ! **NON** staccare il cavo elettrico e non estrarre la scheda di memoria dall'apposita unità (slot) mentre l'apparecchio sta eseguendo la lettura o la scrittura della scheda (il tasto **PhotoCapture** lampeggia). **Altrimenti si può causare la perdita di dati o danneggiare la scheda.**

L'apparecchio può leggere solo una scheda di memoria alla volta, quindi non inserire più di una scheda.

**Le fasi che seguono danno una visione generale della funzione di Stampa diretta. Fare riferimento alle pagine seguenti del presente capitolo per ulteriori istruzioni dettagliate.**

- 1** Introdurre la scheda di memoria nell'apposita fessura (slot).

Quando la scheda è introdotta correttamente nella fessura, il display visualizza il messaggio.

C.Flash Attiva

Premere il tasto photocapture...



Il messaggio che avvisa che la scheda è attiva viene mostrato 60 secondi, quindi scompare. Anche in questo caso si può attivare la modalità PhotoCapture premendo **PhotoCapture**.

- 2** Premere **PhotoCapture**.

Se la propria fotocamera digitale supporta la stampa DPOF, vedere *Stampa DPOF* a pag. 10-8.

- 3** Stampare l'indice che mostra le viste in miniatura delle fotografie memorizzate nella propria scheda di memoria. L'apparecchio indicherà il numero di immagine per ogni miniatura.

Premere ▲ o ▼ per selezionare *Indice stampa*, quindi premere **Menu/Set**.

Premere **Inizio Colore** per iniziare la stampa del foglio indice. (Vedere *Stampa Indice (Miniature)* a pag. 10-5.)

- 4** Per stampare le immagini, premere ▲ o ▼ per selezionare *Stampa immagini*, quindi premere **Menu/Set**.

Inserire il numero corrispondente all'immagine, quindi premere **Menu/Set**.

Premere **Inizio Colore** per avviare la stampa. (Vedere *Stampa di immagini* a pag. 10-6.)



È possibile modificare le impostazioni della stampa delle immagini come Tipo di carta & Formato carta, Dimensione stampa e Numero di copie. (Vedere *Stampa di immagini* a pag. 10-6.)



# Stampa Indice (Miniature)

Il PhotoCapture Center™ assegna numeri alle immagini (N°1, N°2, N°3, ecc.).



▶ No. 1  
DEI.JPG

01. 01. 2003  
100KB

PhotoCapture Center non riconosce altri numeri o nomi di file utilizzati dalla fotocamera digitale o dal PC per identificare le immagini. Si può stampare una pagina delle miniature (Pagina indice con 6 o 5 immagini per riga). Questa pagina mostra tutte le immagini sulla scheda di memoria

- 1** Controllare di avere inserito la scheda di memoria.  
Premere **PhotoCapture**. (Vedere pag. 10-3.)
- 2** Premere ▲ o ▼ per selezionare `Indice stampa`.  
Premere **Menu/Set**.
- 3** Premere ▲ o ▼ per selezionare `6 Imm./Linea` o `5 Imm./Linea`.  
Premere **Menu/Set**.

Indice



5 Imm./Linea

Indice

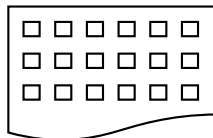

6 Imm./Linea

- 4** Premere **Inizio Colore** per iniziare la stampa.



La stampa di 5 immagini per riga è più lenta rispetto a quella delle 6 immagini per linea, ma la qualità è migliore. Per stampare un'immagine, vedere *Stampa di immagini* a pag. 10-6.

# Stampa di immagini

Prima di potere stampare una singola immagine occorre conoscere il numero assegnato a quell'immagine.



Stampare prima l'Indice.

(Vedere *Stampa Indice (Miniature)* a pag. 10-5.)

- 1 Controllare di avere inserito la scheda di memoria.  
Premere **PhotoCapture** (Vedere pagina 10-3.)
- 2 Premere **▲** o **▼** per selezionare *Stampa immagini*.  
Premere **Menu/Set**.



Se la scheda di memoria contiene informazioni valide DPOF, il display visualizza *Stampa Dpof: Si*, passare al paragrafo *Stampa DPOF* a pag. 10-8.

- 3 Usare la tastiera per inserire il numero dell'immagine che si vuole stampare facendo riferimento al numero riportato sulla pagina dell'Indice (Miniature).

Insert & Set

No.: 1, 3

Premere **Menu/Set**.

Ripetere questo punto della procedura per tutte le immagini da stampare.



È possibile inserire tutti i numeri in una sola volta utilizzando il tasto **\*** per inserire una virgola o il tasto **#** per inserire un trattino. (Ad esempio, inserire **1 \* 3 \* 6** - per stampare le immagini N° 1, N° 3 e N° 6. Inserire **1#5** per stampare le immagini dalla N° 1 alla N° 5).

- 4 Dopo aver selezionato tutti i numeri delle immagini, premere ancora **Menu/Set**, quindi passare al punto 5.

—**OPPURE**—

Premere **Inizio Colore** se non si vogliono selezionare altre impostazioni.

## Tipo e dimensione carta

- 5** Premere ▲ o ▼ per selezionare il tipo di carta utilizzato, Letter Lucida, Lucido 10x15cm, Lucido 13x18cm, Lucido A4, Letter Normale, Normale A4, Letter Inkjet, Inkjet A4 oppure 10x15cm Inkjet.

Premere **Menu/Set**.

Se si è selezionato il formato Letter o A4, passare al punto 6.

Se si è selezionato un altro formato, passare al punto 7.

—**OPPURE**—

Premere **Inizio Colore** se non si vogliono selezionare altre impostazioni.

## Dimensione stampa



- 6** Se si sceglie il formato Letter o A4, premere ▲ o ▼ per selezionare la dimensione di stampa (10x8cm, 13x9cm, 15x10cm, 18x13cm, 20x15cm oppure Dimensione max.).

Premere **Menu/Set**, quindi passare al punto 7.

—**OPPURE**—

Premere **Inizio Colore** se non si vogliono selezionare altre impostazioni.

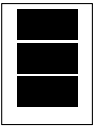
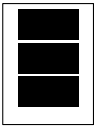
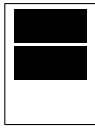
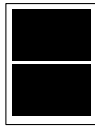
Posizione di stampa per A4.

① 10x8cm	② 13x9cm	③ 15x10cm	④ 18x13cm	⑤ 20x15cm	⑥ Dimensione max.
					

## Numero di copie

- 7** Usare la tastiera per inserire il numero di copie desiderate.

Premere **Menu/Set**.

- 8** Premere **Inizio Colore** per stampare.



Le impostazioni temporanee saranno mantenute fino a quando si estrae la scheda di memoria dall'unità, si stampano immagini o si preme **Stop/Uscita**.

## Stampa DPOF

---

DPOF è l'acronimo delle parole Digital Print Order Format (Formato ordine della stampa digitale).

I principali produttori di fotocamere digitali (Canon Inc, Eastman Kodak Company, Fuji Photo Film Co. Ltd., Matsushita Electric Industrial Co., Ltd. e Sony Corporation) hanno creato questo standard per semplificare la stampa delle fotografie scattate con una fotocamera digitale.

Se la fotocamera digitale utilizzata supporta la stampa DPOF, è possibile selezionare le immagini e il numero di copie da stampare dal display della fotocamera.

Quando nell'apparecchio si inserisce la scheda di memoria (CompactFlash®, SmartMedia®, Memory Stick®, SecureDigital™ e xD-Picture Card™) con le informazioni DPOF, si può facilmente stampare l'immagine selezionata.

- 1 Introdurre la scheda nello slot corrispondente.

C.Flash Attiva

Premere il tasto photocapture...



Il messaggio che avvisa che la scheda è attiva viene mostrato 60 secondi, quindi scompare. Anche in questo caso si può attivare la modalità PhotoCapture premendo **PhotoCapture**.

- 2 Premere **PhotoCapture**.

- 3 Premere ▲ o ▼ per selezionare *Stampa immagini*.  
Premere **Menu/Set**.

- 4 Se la scheda contiene un file DPOF, il display visualizza il messaggio:

Selez ▲▼ e Set

Stampa Dpof:Si

- 5 Premere ▲ o ▼ per selezionare *Si*.  
Premere **Menu/Set**.

Selez ▲▼ e Set

Stampa Dpof:No



Se si vogliono scegliere le immagini e le opzioni di stampa, selezionare *No*.

- 6 Premere **Inizio Colore** per stampare.

## Modifica delle impostazioni predefinite

---

È possibile salvare le impostazioni PhotoCapture Center™ che si utilizzano più frequentemente impostandole come predefinite. Queste impostazioni permangono fino alla successiva modifica.

### Aumento velocità di stampa o miglioramento qualità

- 1** Premere **Menu/Set, 4, 1.** 1.Qualità stampa
- 2** Premere **▲** o **▼** per selezionare Normale oppure Foto.  
Premere **Menu/Set.**
- 3** Premere **Stop/Uscita.**

### Impostazione formato e carta

- 1** Premere **Menu/Set, 4, 2.** 2.Carta & Dim.
- 2** Premere **▲** o **▼** per selezionare Letter Lucida, Lucido 10x15cm, Lucido 13x18cm, Lucido A4, Letter Normale, Normale A4, Letter Inkjet, Inkjet A4 oppure 10x15cm Inkjet.  
Premere **Menu/Set.**  
Se si sceglie il formato Letter o A4, premere **▲** oppure **▼** per selezionare la dimensione di stampa (10x8cm, 13x9cm, 15x10cm, 18x13cm, 20x15cm o Dimensione max.).  
Premere **Menu/Set.**
- 3** Premere **Stop/Uscita.**

## Regolazione luminosità

- 1 Premere **Menu/Set**, **4**, **3**.
- 2 Premere ▲ per ottenere stampe più chiare.  
—**OPPURE**—  
Premere ▼ per scurire la stampa.  
Premere **Menu/Set**.
- 3 Premere **Stop/Uscita**.

3.Luminosità

## Regolazione contrasto

È possibile scegliere l'impostazione del contrasto. Aumentando il Contrasto si ottengono immagini più nitide e più vivide.

- 1 Premere **Menu/Set**, **4**, **4**.
- 2 Premere ▲ per aumentare il contrasto.  
—**OPPURE**—  
Premere ▼ per diminuire il contrasto.  
Premere **Menu/Set**.
- 3 Premere **Stop/Uscita**.

4.Contrasto

## Miglioramento del colore

È possibile attivare la funzione di miglioramento del colore per stampare immagini più vivide. La stampa sarà più lenta.

- 1 Premere **Menu/Set**, **4**, **5**.
- 2 Premere ▲ o ▼ per selezionare **Si**.  
Premere **Menu/Set**.  
—**OPPURE**—

5.Migl. colore

Selezionare **No** e premere **Menu/Set**, quindi passare al punto 5.



Selezionando l'opzione **Si**, è possibile personalizzare:  
Bilanciamento di bianco, Nitidezza o Densità colore.

**3** Premere ▲ o ▼ per selezionare `Bilanc bianco`,  
`Migl. qualità` oppure `Densità colore`.

Premere **Menu/Set**.

**4** Premere ▲ o ▼ per regolare il grado di impostazione.

Premere **Menu/Set**.

**5** Premere **Stop/Uscita**.

#### ■ **Bilanciamento del bianco**

Questa impostazione regola la tonalità delle zone bianche di un'immagine.

L'illuminazione, le impostazioni della fotocamera e altri fattori influenzeranno l'aspetto del bianco. Le aree bianche possono ed esempio apparire leggermente rosa, gialle o di qualche altro colore. Usando questa regolazione è possibile correggere il problema e ripristinare la corretta tonalità di bianco.

#### ■ **Nitidezza**

Questa impostazione aumenta il livello di dettaglio delle immagini. È come mettere perfettamente a fuoco una macchina fotografica. Se l'immagine non è perfettamente a fuoco non è possibile apprezzarne i dettagli più minuti. In tal caso si raccomanda di regolare la nitidezza.

#### ■ **Densità Colore**

Questa impostazione consente di regolare la quantità totale del colore nell'immagine. È possibile aumentare o diminuire la quantità di colore per migliorare un'immagine slavata o sbiadita.

## Ritaglio

Se la propria foto è troppo lunga o larga per adattarsi allo spazio disponibile del formato selezionato, parte dell'immagine sarà automaticamente ritagliata.

L'impostazione predefinita è **Si**. Se si desidera stampare l'intera immagine, regolare l'impostazione su **No**.

- 1 Premere **Menu/Set, 4, 6**.
- 2 Premere **▲** o **▼** per selezionare **No** (oppure **Si**).  
Premere **Menu/Set**.
- 3 Premere **Stop/Uscita**.

Proporz.: **Si**

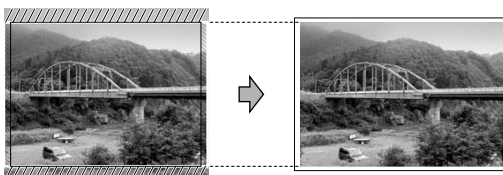

Proporz.: **No**

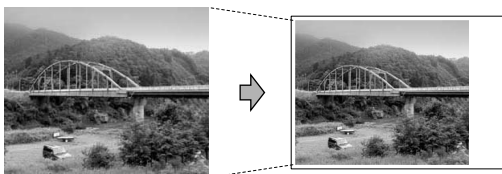

## Senza bordo

La funzione espande l'area di stampa in modo che si adatti ai bordi della carta. La stampa sarà leggermente più lenta.

- 1 Premere **Menu/Set, 4, 7**.
- 2 Premere **▲** o **▼** per selezionare **No** (oppure **Si**).  
Premere **Menu/Set**.
- 3 Premere **Stop/Uscita**.



## Interpretazione dei messaggi d'errore

---

Se si conoscono i tipi di errore che possono verificarsi durante l'utilizzo di PhotoCapture Center™, è possibile individuare e risolvere facilmente i problemi.

Quando il display visualizza un messaggio di errore, l'apparecchio emette un segnale acustico per richiamare l'attenzione dell'utente.

**Errore media**—Questo messaggio appare se si inserisce una scheda di memoria danneggiata o non formattata, o quando l'unità della scheda è difettosa. Per eliminare l'errore, estrarre la scheda di memoria.

**No File**—Questo messaggio appare se si cerca di accedere a una scheda di memoria nell'unità (slot) che non contiene un file .JPG.

**Memoria esaurita**—Questo messaggio appare quando si lavora con immagini che richiedono una quantità di memoria superiore alla capacità dell'apparecchio.

## **Utilizzo di PhotoCapture Center™ mediante PC**

È possibile accedere alla scheda di memoria inserita nell'apparecchio mediante il proprio PC.

(See *Utilizzo di PhotoCapture Center™ da PC* on page 6-1 in Software User's Guide on the CD-ROM o *Utilizzo di PhotoCapture Center™ da un Macintosh®* (non disponibile per MFC-3240CN e MFC-5440CN) a pag. 8-45 nella Guida Software dell'Utente sul CD-ROM.)

## **Utilizzo di PhotoCapture Center™ per la scansione di documenti**

È possibile eseguire la scansione di documenti e salvarli su una scheda di memoria per rendere più semplice e veloce il trasferimento di documenti. (See *Digitalizza su scheda* (non disponibile per MFC-3240C, MFC-210C e MFC-5440CN) on page 2-23 in Software User's Guide on the CD-ROM.)

# 11 Informazioni importanti

## Per la vostra sicurezza

---

Per assicurare un funzionamento sicuro, la spina elettrica tripolare in dotazione con l'apparecchio deve essere inserita esclusivamente in una presa di corrente adatta, dotata di messa a terra e collegata al normale impianto elettrico domestico.

Il fatto che l'apparecchio funzioni in maniera soddisfacente non implica che sia collegato alla messa a terra e che l'installazione sia del tutto sicura. Per ragioni di sicurezza, in caso di dubbi sull'effettiva messa a terra, si raccomanda di rivolgersi ad un elettricista qualificato.

## Connessione LAN (solo per FAX-1940CN e MFC-3340CN)

---

### **Cautela**

Non collegare questo prodotto a una rete LAN soggetta a sovratensioni.

## Dichiarazione di conformità internazionale ENERGY STAR®

---

Lo scopo del programma internazionale ENERGY STAR® è di promuovere lo sviluppo e la diffusione di apparecchi per ufficio a risparmio energetico.

In qualità di partner ENERGY STAR®, la Brother Industries, Ltd. ha stabilito che questo prodotto soddisfa le linee guida ENERGY STAR® per quanto riguarda il risparmio energetico.



## Istruzioni importanti di sicurezza

---

- 1** Leggere tutte queste istruzioni.
- 2** Conservarle per successive consultazioni.
- 3** Seguire tutte le avvertenze e le istruzioni riportate sul prodotto.
- 4** Scollegare sempre l'apparecchio dalla presa di alimentazione prima di pulirlo. Non usare detergenti liquidi o spray. Pulire con un panno umido.
- 5** Non usare questo apparecchio vicino all'acqua.
- 6** Non collocare questo prodotto su un carrello, base o tavolo instabili. In caso di caduta accidentale, il prodotto può subire gravi danni.
- 7** Le fessure e le aperture sul retro e sul fondo dell'apparecchio sono presenti per la ventilazione; per garantire che il prodotto funzioni in modo affidabile e per evitare che queste si surriscaldino, non devono essere bloccate o coperte. Non bloccare mai le aperture collocando l'apparecchio su un letto, divano, tappeto o altre superfici simili. Non collocare l'apparecchio vicino o sopra a radiatori o stufe. Non installare l'apparecchio ad incasso, a meno che non si garantisca un'adeguata ventilazione.
- 8** Questo prodotto deve essere collegato ad una presa con alimentazione di rete conforme alle specifiche indicate sulla targhetta. In caso di dubbi sul tipo di elettricità erogata, rivolgersi al rivenditore Brother o alla società elettrica.  
Usare solo il cavo di alimentazione fornito con l'apparecchio stesso.
- 9** Questo prodotto è dotato di una spina tripolare con messa a terra, cioè una spina con un terzo polo per la messa a terra. Questa spina si inserisce solo in una presa dotata di messa a terra. Si tratta di una misura di sicurezza. Se la presa non è adatta alla spina, rivolgersi ad un elettricista che possa sostituire la presa antiquata. Non ignorare mai la ragione per cui è necessaria una spina dotata di messa a terra.
- 10** Evitare di posizionare oggetti sopra il cavo di alimentazione. Non collocare questo prodotto dove il cavo possa essere calpestato.

- 11** Non ostruire in alcun modo il percorso di uscita dei fax. Non mettere nulla sul percorso dei fax in arrivo.
- 12** Attendere che le pagine siano uscite dall'apparecchio prima di raccoglierle.
- 13** Scollegare l'apparecchio dall'alimentazione di rete e rivolgersi al servizio assistenza qualora si verifichi una delle seguenti condizioni:
- il cavo alimentazione è danneggiato o usurato;
  - è penetrato liquido all'interno dell'apparecchio;
  - l'apparecchio è stato esposto alla pioggia o all'acqua;
  - l'apparecchio non funziona normalmente, pur avendo seguito le istruzioni per l'uso. Intervenire solo sui comandi indicati nelle istruzioni per l'uso. L'intervento inappropriato su altri comandi può danneggiare l'apparecchio e richiedere rilevanti interventi da parte di personale tecnico qualificato per ripristinare l'apparecchio al suo normale utilizzo.
  - Se l'apparecchio è caduto o mostra segni di danneggiamento.
  - Se l'apparecchio mostra un evidente cambiamento nelle prestazioni, indicante la necessità di una revisione.
- 14** Per proteggere l'apparecchio dai picchi temporanei di tensione si raccomanda l'uso di un apposito dispositivo di protezione.

## Marchi di fabbrica

---

Il logo Brother è un marchio registrato da Brother Industries, Ltd.

Brother è un marchio registrato da Brother Industries, Ltd.

Multi-Function Link è un marchio registrato da Brother International Corporation.

© 2004 Brother Industries, Ltd. Tutti i diritti riservati.

Windows e Microsoft sono marchi registrati da Microsoft negli Stati Uniti e negli altri Paesi.

Macintosh e TrueType sono marchi registrati da Apple Computer, Inc.

PaperPort e Omnipage OCR sono marchi registrati da ScanSoft, Inc.

Presto! PageManager è un marchio registrato da NewSoft Technology Corporation.

Microdrive è un marchio di fabbrica della International Business Machine Corporation.

SmartMedia è un marchio di fabbrica registrato da Toshiba Corporation.

CompactFlash è un marchio di fabbrica registrato da SanDisk Corporation.

Memory Stick è un marchio di fabbrica registrato da Sony Corporation.

SecureDigital è un marchio di fabbrica di Matsushita Electric Industrial Co. Ltd., SanDisk Corporation e Toshiba Corporation.

SanDisk è un concessionario dei marchi di fabbrica SD e miniSD.

xD-Picture Card è un marchio di fabbrica di Fujifilm Co. Ltd., Toshiba Corporation e Olympus Optical Co. Ltd.

Il Memory Stick Duo e il Magic Gate sono marchi di fabbrica da Sony Corporation.

Tutte le aziende i cui programmi software sono citati nel presente manuale hanno un contratto di licenza software specifico per i rispettivi programmi proprietari.

**Tutti gli altri marchi e nomi di prodotti citati nella Guida dell'Utente, nella Guida Software dell'Utente (MFC-3240C e MFC-3340CN) e nella Guida dell'utente abilitato alla connessione di rete (solo per i modelli FAX-1940CN e MFC-3340CN) sono marchi registrati delle rispettive società.**

# 12 Risoluzione dei problemi e manutenzione ordinaria

## Risoluzione dei problemi

### Messaggi d'errore

Come ogni altro apparecchio da ufficio che si avvale di una tecnologia avanzata, questo prodotto potrebbe a volte presentare problemi di funzionamento. In tal caso, l'apparecchio individua il problema e visualizza un messaggio di errore sul display. La tabella seguente contiene i messaggi d'errore più comuni.

Non si riesce a risolvere il problema da soli. Se si desidera aiuto, il Brother Solutions Center fornisce le FAQ (domande più frequenti) e i consigli per la risoluzione dei problemi.

Visitare il sito <http://solutions.brother.com>.

MESSAGGI D'ERRORE		
MESSAGGIO D'ERRORE	CAUSA	AZIONE CORRETTIVA
Carta inceppata	Carta inceppata all'interno dell'apparecchio.	(Vedere <i>Inceppamento stampante o inceppamento carta</i> a pag. 12-6.)
Controlla carta	L'apparecchio ha esaurito la carta.	Aggiungere carta e premere <b>Inizio Mono</b> o <b>Inizio Colore</b> .
	Carta inceppata nell'apparecchio.	Vedere <i>Inceppamento stampante o inceppamento carta</i> a pag. 12-6.
Controlla doc	La scansione dall'ADF è stata effettuata su un documento più lungo di 90 cm circa.	Vedere <i>Utilizzo dell'alimentatore automatico documenti (ADF)</i> a pag. 1-8.
	Carta inceppata nell'apparecchio.	Vedere <i>Inceppamento carta</i> a pag. 12-5.
Coperchio aperto	Il coperchio superiore non è chiuso completamente.	Aprire, quindi richiudere il coperchio superiore.
Dati rimasti	I dati di stampa rimangono nella memoria dell'apparecchio.	Ricominciare a stampare dal computer.
	I dati di stampa rimangono nella memoria dell'apparecchio. Il cavo USB era scollegato mentre il computer inviava i dati all'apparecchio.	Premere <b>Stop/Uscita</b> . L'apparecchio annulla l'operazione ed espelle la pagina che si stava stampando.

MESSAGGI D'ERRORE		
MESSAGGIO D'ERRORE	CAUSA	AZIONE CORRETTIVA
Err collegamento	Si è cercato di inoltrare un fax in polling senza avere prima impostato l'apparecchio in modalità Attesa Polling.	Controllare l'impostazione polling dell'altro apparecchio.
Errore comunic	Errore di comunicazione per problemi sulla linea telefonica.	Provare a richiamare. Se il problema persiste, contattare la società telefonica per far controllare la linea.
Errore media (solo per MFC-3340CN)	La scheda di memoria è corrotta o formattata in modo inadeguato, o l'unità della scheda presenta un problema.	Reinserire la scheda nella fessura e accertarsi che sia nella posizione corretta. Se l'errore persiste, controllare l'unità dell'apparecchio inserendo un'altra scheda di memoria della quale si è certi del funzionamento.
Formato carta	La carta non è del formato corretto.	Ricaricare con il formato di carta corretto (Letter, Legal o A4) e poi premere <b>Inizio Mono</b> o <b>Inizio Colore</b> .
Memoria esaurita	La memoria dell'apparecchio è piena.	(Invio di fax o operazione di copia in corso) Premere <b>Stop/Uscita</b> e attendere finché le altre operazioni in corso sono terminate, poi provare di nuovo. — <b>OPPURE</b> — Cancellare i dati in memoria. Per liberare memoria è possibile disattivare la funzione Memorizzazione fax. (Vedere <i>Impostazione Memorizzazione fax</i> a pag. 6-2.) — <b>OPPURE</b> — Stampare i fax già contenuti in memoria. (Vedere <i>Stampa di un fax dalla memoria</i> a pag. 4-11.) (Operazione di stampa in corso) Ridurre la risoluzione di stampa.



MESSAGGI D'ERRORE		
MESSAGGIO D'ERRORE	CAUSA	AZIONE CORRETTIVA
<p>Modifica imposs.</p> <p>Pulizia imposs.</p> <p>Imposs.iniziare</p> <p>Imposs.stampare</p> <p>Scan. imposs.</p>	<p>L'apparecchio ha un problema meccanico.</p> <p>—<b>OPPURE</b>—</p> <p>E' entrato un corpo estraneo, come un fermaglio o della carta strappata, nell'apparecchio.</p>	<p>Chiudere il supporto documenti e il vassoio documenti. Aprire il coperchio superiore e togliere qualsiasi corpo estraneo presente all'interno dell'apparecchio. Se il messaggio di errore persiste, seguire i punti che seguono prima di scollegare l'apparecchio in modo da non perdere importanti messaggi. Quindi, scollegare l'apparecchio dall'alimentazione per diversi minuti (per cancellare tutti i fax), quindi ricollegarlo.</p> <p><b>Verificare se l'apparecchio ha fax in memoria</b></p> <ol style="list-style-type: none"> <li>1. Premere <b>Menu/Set, 9, 0, 1</b>.</li> <li>2. Se l'apparecchio non ha fax, scollegarlo dall'alimentazione per diversi minuti, quindi ricollegarlo.</li> </ol> <p>—<b>OPPURE</b>—</p> <p>Se sono presenti fax, è possibile trasferirli ad un altro apparecchio fax. Passare al punto 3.</p> <p>—<b>OPPURE</b>—</p> <p>Per MFC-3340CN, è possibile inoltrare i fax restanti al PC. Consultare <b>Trasferimento fax al PC</b>.</p> <p><b>Trasferimento dei fax ad un altro apparecchio fax.</b></p> <p>Se non è stato impostato il numero identificativo, non è possibile inserire la modalità di trasferimento fax.</p> <ol style="list-style-type: none"> <li>3. Inserire il numero fax al quale inoltrare i fax.</li> <li>4. Premere <b>Inizio Mono</b>.</li> <li>5. Dopo il trasferimento dei fax, scollegare l'apparecchio dall'alimentazione per diversi minuti, quindi ricollegarlo.</li> </ol> <p>È possibile trasferire i rapporti giornale fax ad un altro apparecchio fax premendo <b>Menu/Set, 9, 0, 2</b> nel punto 1.</p> <p><b>Trasferimento fax al PC (solo per il modello MFC-3340CN)</b></p> <p>È possibile trasferire i fax dalla memoria dell'apparecchio al PC.</p> <ol style="list-style-type: none"> <li>1. Premere <b>Menu/Set, 2, 5, 1</b>.</li> <li>2. Utilizzando ▲ o ▼, impostare su 1Ricev. PC Fax, quindi premere <b>Menu/Set</b>. Il display chiede se si vuole trasferire un fax al PC.</li> <li>3. Per trasferire tutti i fax al PC, premere <b>1</b>.</li> </ol> <p>—<b>OPPURE</b>—</p> <p>Per tenere tutti i fax nella memoria dell'apparecchio, premere <b>2</b>.</p> <ol style="list-style-type: none"> <li>4. Dopo il trasferimento dei fax, scollegare l'apparecchio dall'alimentazione per diversi minuti, quindi ricollegarlo.</li> </ol> <p>(Per i particolari vedere <i>Utilizzo del software Brother PC-FAX</i> a pag. 5-1 nella Guida Software dell'utente inclusa nel CD-ROM.)</p>

MESSAGGI D'ERRORE		
MESSAGGIO D'ERRORE	CAUSA	AZIONE CORRETTIVA
Nero esaurito	Una o più cartucce di inchiostro sono vuote. L'apparecchio interrompe tutte le operazioni di stampa. L'apparecchio è in grado di ricevere fax in bianco e nero in memoria fino ad esaurimento della memoria stessa. Se l'apparecchio trasmittente deve inviare un fax a colori, l'apparecchio Brother richiede la trasmissione in bianco e nero durante la procedura di "handshake". Se l'apparecchio trasmittente è in grado di operare la conversione, il fax a colori sarà memorizzato come fax in bianco e nero.	Sostituire le cartucce d'inchiostro. (Vedere <i>Sostituzione delle cartucce d'inchiostro</i> a pag. 12-25.)
Nero in esaur	Una o più cartucce d'inchiostro sono quasi esaurite. Se l'apparecchio trasmittente deve inviare un fax a colori, l'apparecchio Brother richiede la trasmissione in bianco e nero durante la procedura di "handshake". Se l'apparecchio trasmittente è in grado di operare la conversione, il fax a colori sarà memorizzato come fax in bianco e nero.	Ordinare una nuova cartuccia di inchiostro. (Vedere <i>Sostituzione delle cartucce d'inchiostro</i> a pag. 12-25.)
Ness. Cartuccia	Una cartuccia d'inchiostro non è installata correttamente.	Estrarre la cartuccia d'inchiostro e inserirla di nuovo correttamente. (Vedere <i>Sostituzione delle cartucce d'inchiostro</i> a pag. 12-25.)
No File (solo per MFC-3340CN)	La scheda di memoria inserita non contiene un file .JPG.	Inserire la scheda di memoria corretta.
No risposta/occ	L'utente chiamato non risponde o la linea risulta occupata.	Verificare il numero e riprovare.
Non utilizzato	Si è cercato di usare un numero diretto o un numero di chiamata veloce che non è programmato.	Impostare il numero diretto o il numero di chiamata veloce. (Vedere <i>Memorizzazione di numeri diretti</i> a pag. 5-1 e <i>Memorizzazione numeri di chiamata veloce</i> a pag. 5-2.)
Scollegramento	Comunicazione interrotta dall'utente o dall'apparecchio telefax chiamato.	Provare nuovamente a inviare o a ricevere.
Temp. bassa	Le testine di stampa sono troppo fredde.	Attendere che l'apparecchio si riscaldi.
Temperatura	Le testine di stampa si sono surriscaldate.	Attendere che l'apparecchio si raffreddi.

## Inceppamento carta

---

Se il documento è inceppato, procedere nel modo seguente:

### Documento inceppato nella parte anteriore dell'apparecchio.

- 1** Rimuovere dall'alimentatore automatico eventuale carta non inceppata.
- 2** Tirare il documento inceppato verso la parte anteriore dell'apparecchio.

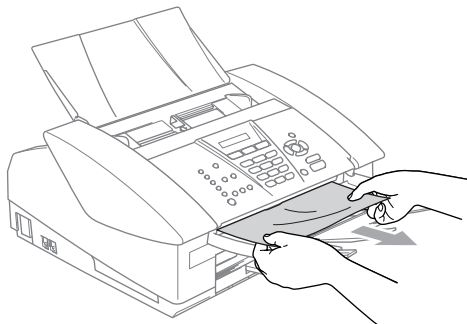

- 3** Premere **Stop/Uscita**.

## **Inceppamento stampante o inceppamento carta**

---

Rimuovere la carta inceppata come indicato, in base al punto di inceppamento nell'apparecchio.

### **La carta è inceppata nel vassoio carta**

- 1** Estrarre il vassoio carta dall'apparecchio.

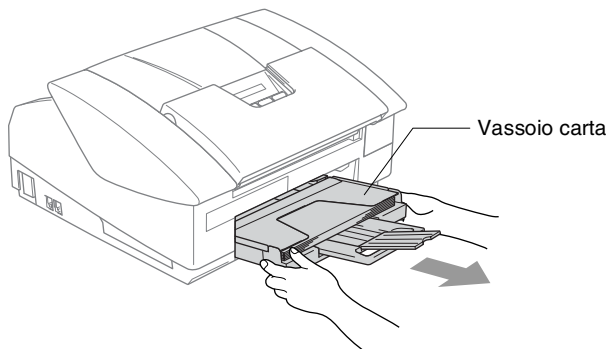

- 2** Tirare lentamente la carta inceppata verso l'alto ed estrarla.

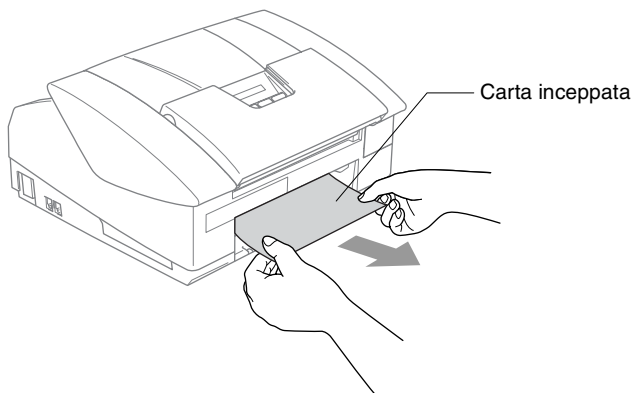

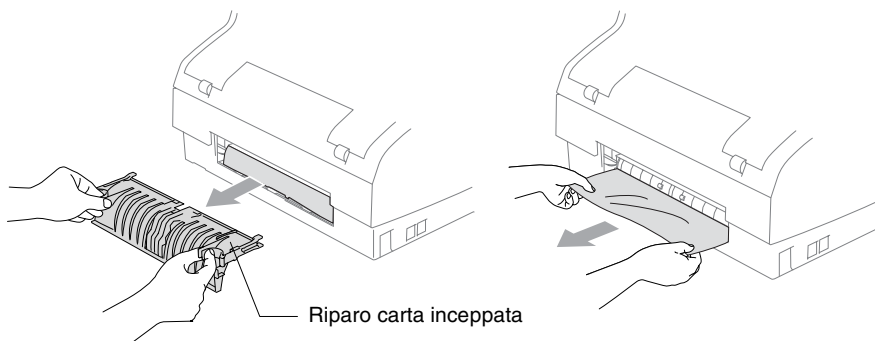

## Carta inceppata all'interno nell'apparecchio

- 1 Togliere il riparo della carta inceppata. Estrarre la carta inceppata dall'apparecchio.

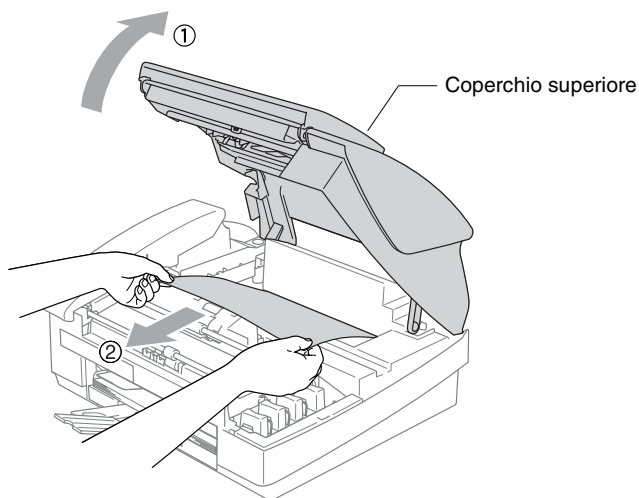

- 2 Reinscrivere il riparo della carta inceppata.
- 3 Se non si può eliminare la carta inceppata, chiudere il supporto documenti e il vassoio documenti e sollevare il coperchio superiore nella posizione di apertura fino a che scatti in posizione.
- 4 Togliere la carta inceppata.



-  Se la carta è inceppata sotto le testine di stampa, scollegare l'apparecchio dall'alimentazione e spostare le testine di stampa per eliminare l'inceppamento.

**5** Chiudere il coperchio.

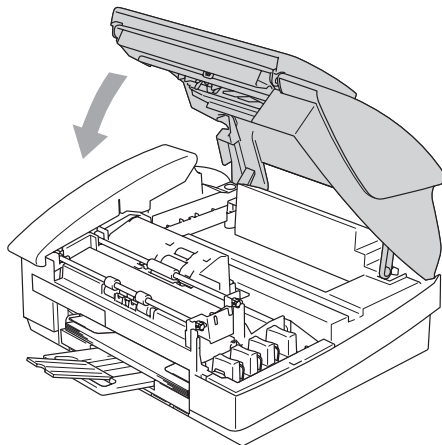

## In caso di difficoltà con l'apparecchio

Se si pensa ci sia un problema con l'apparecchio, controllare lo schema che segue e seguire i suggerimenti su come risolvere il problema.

Il Brother Solutions Center fornisce le FAQ (domande più frequenti) e i consigli per la risoluzione dei problemi.

Visitare il sito <http://solutions.brother.com>.

PROBLEMA	SUGGERIMENTI
<b>Stampa</b>	
Non viene eseguita la stampa	Controllare il collegamento del cavo di interfaccia sull'apparecchio e sul computer.
	Controllare di aver collegato l'apparecchio e che lo stesso non sia in modalità risparmio energetico.
	Una o più cartucce di inchiostro sono vuote. (Vedere <i>Sostituzione delle cartucce d'inchiostro</i> a pag. 12-25.)
	Controllare se il display mostra messaggi di errore. (Vedere <i>Messaggi d'errore</i> a pag. 12-1.)
Stampa di qualità scadente.	Verifica della qualità di stampa. (Vedere <i>Verifica della qualità di stampa</i> a pag. 12-16.)
	Controllare che l'impostazione del driver di stampa o del tipo di carta nel menu corrisponda al tipo di carta usato. (Vedere <i>Tipo Media</i> a pag. 1-8 nella Guida Software dell'utente inclusa nel CD-ROM e <i>Impostazione del tipo di carta</i> a pag.2-6.)
	Controllare che le cartucce di inchiostro non siano scadute. Il periodo di conservazione delle cartucce è di due anni se tenute nel loro imballo originale, trascorsi i quali l'inchiostro perde fluidità. La data di scadenza delle cartucce è stampata sulla confezione.
	Provare ad usare i tipi di carta consigliati. (Vedere <i>Informazioni sulla carta</i> a pag. 1-10.)
	La temperatura di esercizio consigliata è compresa tra 20°C e 33°C.
Sul testo o sulla parte grafica compaiono righe bianche orizzontali.	Pulire la testina di stampa. (Vedere <i>Pulizia della testina di stampa</i> a pag. 12-15.)
	Provare ad usare i tipi di carta consigliati. (Vedere <i>Informazioni sulla carta</i> a pag. 1-10.)
	Se appaiono fasce orizzontali su carta normale, utilizzare la modalità 'Stampa normale avanzata' che permette di evitare striature su alcuni tipi di carta. Nella scheda 'Di base' del driver della stampante, fare clic su 'Impostazioni' e selezionare 'Stampa normale avanzata'. Se le strisce orizzontali persistono, modificare la selezione del tipo di supporto in 'Carta a lento assorbimento' nella scheda 'Di base' del driver della stampante per migliorare la qualità di stampa.
L'apparecchio stampa pagine bianche.	Pulire la testina di stampa. (Vedere <i>Pulizia della testina di stampa</i> a pag. 12-15.)
I caratteri e le righe sono sovrapposti.	Verificare l'allineamento di stampa. (Vedere <i>Verifica dell'allineamento di stampa</i> a pag. 12-18.)
Il testo o le immagini non sono allineate.	Accertarsi che la carta sia caricata correttamente nel vassoio e che la guida laterale carta sia regolata esattamente. (Vedere <i>Come caricare carta, buste e cartoline</i> a pag. 1-15.)

PROBLEMA	SUGGERIMENTI
<b>Stampa (Continua)</b>	
Macchie di inchiostro al centro del margine superiore della pagina.	Controllare che la carta usata non sia troppo spessa o arricciata. (Vedere <i>Informazioni sulla carta</i> a pag. 1-10.)
La stampa appare sporca o l'inchiostro sembra colare.	Verificare che la carta usata sia del tipo corretto. (Vedere <i>Informazioni sulla carta</i> a pag. 1-10.) Attendere che l'inchiostro si asciughi prima di toccare i fogli.
A tergo o a piè di pagina compaiono delle macchie.	Verificare che la piastra della stampante non sia macchiata d'inchiostro. (Vedere <i>Pulizia della piastra della stampante dell'apparecchio</i> a pag. 12-24.)
La stampa presenta delle linee spesse.	Selezionare 'Ordine inverso' nella scheda Di Base del driver della stampante.
Gli stampati sono spiegazzati.	Nella scheda 'Di base' nel driver della stampante, fare clic su 'Impostazioni' e deselezionare 'Stampa Bidirezionale'.
Impossibile eseguire stampa '2 in 1 o 4 in 1'.	Verificare che le impostazioni del formato carta nell'applicazione corrispondano a quelle del driver della stampante.
La velocità di stampa è troppo lenta.	La modifica dell'impostazione nel driver della stampante può migliorare la velocità di stampa. Una risoluzione più alta necessita di un tempo più lungo di elaborazione dati, trasferimento e stampa. Provare le altre impostazioni relative alla qualità nella scheda 'Di base' nel driver della stampante. Inoltre, fare clic sulla scheda 'Impostazioni' e accertarsi che non sia selezionato Migliora Colore.
	La stampa senza bordi è più lenta della stampa normale. Se si desidera stampare più velocemente, disattivare la funzione Senza bordi. (Vedere <i>Tipo Media</i> a pag. 1-8 nella Guida Software dell'utente inclusa nel CD-ROM.)
L'opzione Migliora Colore non funziona correttamente.	Se i dati dell'immagine non dispongono dell'opzione di colori completi (ad esempio 256 colori), l'opzione Migliora Colore non può funzionare. Per sfruttare la funzione Migliora Colore occorre usare l'impostazione del colore almeno a 24 bit.
L'apparecchio alimenta pagine multiple	Verificare che la carta sia caricata correttamente nel vassoio. (Vedere <i>Come caricare carta, buste e cartoline</i> a pag. 1-15.)
	Verificare che non siano caricati più di due tipi di carta alla volta nel vassoio.
Le pagine stampate non sono sovrapposte in modo preciso.	Accertarsi di utilizzare il supporto ribaltabile carta. (Vedere <i>Come caricare carta, buste e cartoline</i> a pag. 1-15.)
Impossibile eseguire la stampa quando si usa Paint Brush.	Provare ad impostare il display su '256 colori'.
Impossibile eseguire la stampa quando si usa Adobe Illustrator.	Provare a ridurre la risoluzione di stampa.
<b>Stampa fax in arrivo</b>	
Stampa sovrapposta e strisce bianche orizzontali; frasi mancanti nel margine superiore ed inferiore.	Questo problema può essere causato da elettricità statica o interferenze nella linea telefonica. È possibile effettuare una copia premendo il tasto <b>Inizio Mono</b> per verificare se il problema persiste. Se la copia prodotta è di buona qualità, probabilmente il problema riscontrato non dipende dall'apparecchio ma dalla linea telefonica.
Linee nere verticali sui fax ricevuti.	È possibile che lo scanner dell'apparecchio che ha inviato il fax sia sporco. Chiedere all'utente che ha inviato il fax di eseguire una copia per vedere se il problema riguarda il suo apparecchio. Provare a farsi inviare un fax da un altro apparecchio.



<b>PROBLEMA</b>	<b>SUGGERIMENTI</b>
<b>Stampa fax in arrivo</b> (Continua)	
L'apparecchio stampa tutti i fax in arrivo in bianco e nero, anche se originariamente erano a colori.	Sostituire le cartucce degli inchiostri colorati che sono vuote o quasi vuote e provare a ricevere nuovamente il fax a colori. (Vedere <i>Sostituzione delle cartucce d'inchiostro</i> a pag. 12-25.) Controllare che l'opzione Memorizzazione fax sia disattivata. (Vedere <i>Impostazione Memorizzazione fax</i> a pag. 6-2.)
I margini sinistro e destro risultano tagliati o una pagina singola è stampata su due pagine.	Attivare la funzione di riduzione automatica. (Vedere <i>Stampa ridotta di un documento fax in arrivo (Riduzione automatica)</i> a pag. 4-10.)
<b>Linea telefonica o collegamenti</b>	
La composizione del numero telefonico non funziona. (Nessun segnale di linea libera)	Verificare che l'apparecchio sia collegato.
	Controllare che sia presente il segnale di linea. Se possibile, controllare che la ricezione dell'apparecchio funzioni correttamente formulando il numero con un altro telefono. Se non vi è risposta, controllare il collegamento del cavo telefonico e accertarsi che i collegamenti telefonici siano protetti. Se l'apparecchio non squilla, rivolgersi alla società telefonica per richiedere una verifica della linea.
	Modifica impostazione Toni/Impulsi. (Vedere <i>Impostazione della modalità di composizione a toni o impulsi</i> a pag. 2-1.)
<b>Ricezione di fax</b>	
Non è possibile ricevere un fax	Controllare che l'apparecchio si trovi nella modalità di ricezione corretta secondo l'impostazione effettuata. (Vedere <i>Operazioni base di ricezione (solo per FAX-1835C, FAX-1840C, MFC-3240C e MFC-3340CN)</i> a pag. 4-1 e <i>Operazioni base di ricezione (solo per FAX-1940CN)</i> a pag.4-3.)
	Se si verificano frequenti interferenze sulla linea telefonica, cercare di modificare l'impostazione della Compatibilità su Base. (Vedere <i>Compatibilità</i> a pag. 12-14.)
	Se si collega l'apparecchio su PBX, PABX, ADSL o ISDN, impostare il tipo di linea telefonica in base all'apparecchio posseduto. (Vedere <i>Impostazione della modalità di composizione a toni o impulsi</i> a pag. 2-1.)
<b>Invio di fax</b>	
Non è possibile inviare un fax	Accertarsi che il tasto Fax  sia acceso. (Vedere <i>Come inserire la modalità fax</i> a pag. 3-1.)
	Chiedere all'interlocutore di verificare che l'apparecchio ricevente contenga carta.
	Stampare il Rapporto di verifica delle trasmissioni e verificare se vi sono errori. (Vedere <i>Stampa rapporti</i> a pag. 8-3.)
Sul Rapporto di verifica della trasmissione appare il messaggio 'Result: NG' o 'Result: ERROR'	Si tratta probabilmente di disturbi temporanei o energia statica sulla linea. Riprovare ad inviare il fax. Se dopo avere inviato un messaggio PC FAX l'apparecchio stampa 'Result: NG' sul Rapporto di verifica della trasmissione, significa che l'apparecchio ha esaurito la memoria.
	Se si verificano frequenti errori di trasmissione con possibili interferenze sulla linea telefonica, cercare di modificare l'impostazione della Compatibilità su Base. (Vedere <i>Compatibilità</i> a pag. 12-14.)
	Se si collega l'apparecchio su PBX, PABX, ADSL o ISDN, impostare il tipo di linea telefonica in base all'apparecchio posseduto. (Vedere <i>Impostazione della modalità di composizione a toni o impulsi</i> a pag. 2-1.)
La trasmissione è di qualità scadente	Provare a modificare la risoluzione in Fine o S.Fine. Produrre una copia per controllare il funzionamento dello scanner.
Righe verticali nere sui fax inviati	Se la copia presenta lo stesso problema, significa che lo scanner è sporco. (Vedere <i>Manutenzione ordinaria</i> a pag. 12-23.)

<b>PROBLEMA</b>	<b>SUGGERIMENTI</b>
<b>Gestione delle chiamate in arrivo</b>	
L'apparecchio interpreta la voce come un segnale CNG.	Se l'apparecchio è impostato su SÌ per Riconoscimento fax, è più sensibile ai suoni. L'apparecchio potrebbe erroneamente interpretare certe voci o musiche sulla linea come un apparecchio telefax che chiama e rispondervi con dei segnali di ricezione fax. Disattivare il fax premendo <b>Stop/Uscita</b> . Provare a risolvere il problema disattivando la funzione di Riconoscimento fax. (Vedere <i>Riconoscimento fax (Solo per FAX-1835C, MFC-3240C e MFC-3340CN)</i> a pag. 4-8 e <i>Riconoscimento fax (solo per FAX-1840C e FAX-1940CN)</i> a pag.4-9.)
Trasferimento di una chiamata fax all'apparecchio.	Se si risponde alla chiamata sollevando il ricevitore dell'apparecchio, premere <b>Inizio Mono</b> e riagganciare immediatamente il ricevitore. Se si risponde da un telefono esterno o in derivazione, digitare il codice di Ricezione fax (l'impostazione predefinita è *51). Attendere che l'apparecchio rilevi la chiamata e riagganciare il ricevitore.
Funzioni personalizzate su una linea singola.	Se su un'unica linea telefonica, in comune con l'apparecchio, si hanno le funzioni Avviso di chiamata, Avviso di chiamata/Identificativo, Ring Master, BT Call minder, un sistema di allarme o qualsiasi altra funzione personalizzata, potrebbero esserci problemi nell'invio o nella ricezione dei fax. Ad esempio: Se si sta inviando o ricevendo un messaggio fax mentre sulla linea arriva il segnale di una funzione personalizzata, il segnale può temporaneamente interrompere o alterare i fax. La funzione ECM della Brother dovrebbe aiutare a risolvere questo problema. Questa situazione è da mettere in relazione al sistema degli impianti telefonici ed è comune a tutti i dispositivi che inviano e ricevono dati su una linea singola condivisa utilizzando funzioni personalizzate. Se per esigenze professionali è d'importanza cruciale evitare anche una minima interruzione, si raccomanda di avere una linea telefonica separata senza funzioni personalizzate.
<b>Difficoltà con la copia</b>	
Non è possibile eseguire una copia	Accertarsi che il tasto Copia  sia acceso. (Vedere <i>Selezione modalità Copia</i> a pag. 9-1.)
Strisce verticali sulla copia.	A volte si possono vedere strisce verticali sulle copie. Pulire lo scanner. (Vedere <i>Pulizia dello Scanner</i> a pag. 12-23.)
<b>Difficoltà di scansione (Solo per MFC-3240C e MFC-3340CN)</b>	
Durante la scansione appaiono errori TWAIN/WIA.	Controllare che il driver TWAIN/WIA Brother sia selezionato come sorgente primaria. In PaperPort®, fare clic su Digitalizza nel menu File e selezionare il driver Brother TWAIN/WIA.
<b>Difficoltà di software (Solo per MFC-3240C e MFC-3340CN)</b>	
Non è possibile installare il software o stampare	Lanciare il programma <b>MFC-Pro Suite Repair and Install</b> incluso nel CD-ROM. Questo programma ripara e reinstalla il software.
'Dispositivo occupato'	Verificare che il display dell'apparecchio non visualizzi messaggi di errore.
'Errore collegamento'	Se si procede a caricare il software Brother quando l'apparecchio non è collegato al PC, il PC visualizza il messaggio 'Impossibile collegare apparecchio' ogni volta che si riavvia Windows®. È possibile ignorare questo messaggio o fare in modo che non appaia nel modo seguente. Fare doppio clic su "tool\warnOff.REG" presente sul CD-ROM fornito con l'apparecchio. Per riattivare il messaggio, fare doppio clic su "tool\WarnOn.REG" sul CD-ROM fornito con l'apparecchio. Il tasto Scan sul pannello dei comandi dell'apparecchio non funziona a meno che il PC non venga riavviato mentre l'apparecchio è collegato.

PROBLEMA	SUGGERIMENTI
<b>Problemi (solo per il modello MFC-3340CN) PhotoCapture Center™</b>	
Il disco rimovibile non funziona correttamente.	<p>a) È stato installato l'aggiornamento Windows® 2000? In caso contrario, procedere nel modo seguente:</p> <ol style="list-style-type: none"> <li>1. Scollegare il cavo USB.</li> <li>2. Installare l'aggiornamento Windows® 2000. Consultare la Guida di installazione rapida. Dopo l'installazione il PC verrà riavviato automaticamente.</li> <li>3. Una volta riavviato il PC, attendere circa 1 minuto e collegare il cavo USB.</li> </ol> <p>b) Estrarre la scheda di memoria e poi reinserirla.</p> <p>c) Se si è provato "Estrai" da Windows® è necessario estrarre la scheda di memoria prima di continuare.</p> <p>d) Se appare un messaggio di errore quando si cerca di estrarre la scheda di memoria, significa che l'apparecchio sta utilizzando la scheda. Attendere, quindi riprovare.</p> <p>e) Se nessuna di queste soluzioni funziona, provare a spegnere e riaccendere il PC e l'apparecchio, quindi riaccenderli. (Per spegnere l'apparecchio è necessario scollegare il cavo di alimentazione.)</p>
Non è possibile avere accesso all'icona del disco rimovibile sul Desktop	Accertarsi di aver inserito la scheda di memoria nell'apposita fessura.
<b>Difficoltà di rete (solo per MFC-3340CN)</b>	
Non si riesce a stampare in rete	Accertarsi che l'apparecchio sia acceso, in linea e in modalità Ready Stampare l'elenco delle configurazioni di rete. (Vedere <i>Stampa rapporti</i> a pag. 8-1.) In questo modo vengono stampate le impostazioni di rete correnti. Ricollegare il cavo LAN all'hub per verificare che il cablaggio e i collegamenti di rete siano in buone condizioni. Se possibile, collegare l'apparecchio a una porta diversa del proprio HUB di rete utilizzando un altro cavo. Se i collegamenti sono in buone condizioni, l'apparecchio visualizza il messaggio LAN Attiva per 2 secondi.

## Compatibilità

---

Se si hanno problemi nell'invio o nella ricezione di un fax a causa di possibili interferenze sulla linea telefonica, si consiglia di regolare l'equalizzazione affinché sia compatibile con la linea telefonica. L'apparecchio regola la velocità del modem, per le operazioni del fax.

**1** Premere **Menu/Set, 2, 0, 2.**

2.Compatibilità

**2** Premere ▲ o ▼ per selezionare **Base** (oppure **Normale**).

 Per i modelli FAX-1940CN, MFC-3240C e MFC-3340CN, è possibile selezionare **Alta** per tornare a 33600 bps.

Premere **Menu/Set.**

**3** Premere **Stop/Uscita.**

 ■ **Base** riduce la velocità del modem a 9600 bps. A meno che non vi sia interferenza sulla linea telefonica, è preferibile utilizzarlo solo quando è necessario.

■ **Normale** imposta la velocità del modem a 14400 bps.

# Consigli per migliorare la qualità di stampa

## Pulizia della testina di stampa

---

Per mantenere una buona qualità di stampa, l'apparecchio effettua regolarmente la pulizia della testina di stampa. L'operazione di pulizia può essere avviata manualmente quando è necessario.

Pulire la testina di stampa se appare una riga orizzontale nel testo o nella grafica dei documenti stampati. È possibile effettuare la pulizia solo del Nero o di 3 colori alla volta (Ciano/Giallo/Magenta) o di tutti e quattro i colori contemporaneamente.

La pulizia della testina di stampa consuma inchiostro. La pulizia troppo frequente costituisce uno spreco d'inchiostro.

### **Cautela**

**NON** toccare la testina di stampa. Toccando le testine di stampa si rischia di danneggiarle in modo permanente ed invalidarne la garanzia.

- 1** Premere **Gestione Inchiostri**.
- 2** Premere ▲ o ▼ per selezionare **Pulizia**.  
Premere **Menu/Set**.
- 3** Premere ▲ o ▼ per selezionare **Nero, Colore oppure Tutto**.  
Premere **Menu/Set**.

L'apparecchio esegue la pulizia della testina di stampa. Al termine della pulizia, l'apparecchio torna automaticamente in modalità standby.



Se la qualità di stampa non migliora dopo avere effettuato cinque cicli di pulizia della testina di stampa, rivolgersi al rivenditore Brother.

## Verifica della qualità di stampa

---

Se i colori e il testo di stampa appaiono sbiaditi o presentano strisce, gli ugelli potrebbero essere ostruiti. È possibile verificare lo schema di verifica ugelli stampando la Pagina di verifica della qualità di stampa.

- 1 Premere **Gestione Inchiostri**.
- 2 Premere ▲ o ▼ per selezionare `Test di stampa`.  
Premere **Menu/Set**.
- 3 Premere ▲ o ▼ per selezionare `Qual.di stampa`.  
Premere **Menu/Set**.
- 4 Premere **Inizio Colore**.  
L'apparecchio inizia a stampare la pagina di verifica della qualità di stampa.
- 5 Controllare il foglio per verificare se la qualità è accettabile seguendo le istruzioni.

### Controllo qualità area colore

Il display visualizza:

Qualità OK?

1.Sì 2.No

- 6 Controllare la qualità dei quattro blocchi di colore stampati sul foglio.
- 7 Se tutte le righe sono chiare e visibili, premere **1 (Sì)**, e passare al punto 10.

—**OPPURE**—

Se si nota la mancanza di alcuni tratti, come di seguito illustrato, premere **2 (No)**.

OK

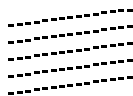

Scadente

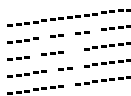

Il messaggio sul display chiede se la qualità di stampa è adeguata per il nero e i tre colori.

Nero OK?

1.Sì 2.No

- 8** Premere **2** (No) per il nero o per i tre colori che presentano un problema.

Inizio pulizia

Il display visualizza:

1.Si 2.No

Premere **1** (Si).

L'apparecchio esegue la pulizia della testina di stampa.

- 9** Al termine del ciclo di pulizia premere **Inizio Colore**.

L'apparecchio stampa nuovamente il foglio di verifica della qualità di stampa e poi torna al punto 5.

- 10** Premere **Stop/Uscita**.

Se manca ancora inchiostro nel foglio di verifica della qualità di stampa, ripetere la pulizia e la prova di stampa almeno cinque volte. Se manca ancora inchiostro dopo cinque cicli di pulizia e prove di stampa, sostituire la cartuccia di inchiostro del colore che mostra problemi. (Probabilmente si tratta di una cartuccia di inchiostro rimasta nell'apparecchio per oltre sei mesi o utilizzata dopo la data di scadenza. Oppure è possibile che la cartuccia d'inchiostro non sia stata conservata correttamente prima dell'uso).

Dopo avere sostituito la cartuccia d'inchiostro, eseguire un controllo stampando un'altra pagina di verifica della qualità. Se il problema persiste, ripetere per almeno cinque volte le procedure di pulizia e di controllo stampa per la nuova cartuccia. Se manca ancora inchiostro, contattare il rivenditore Brother.

### ! Cautela

**NON** toccare la testina di stampa. Toccando le testine di stampa si rischia di danneggiarle in modo permanente ed invalidarne la garanzia.



In caso di ostruzione di un ugello della testina di stampa, la prova di stampa appare in questo modo.



Una volta effettuata la pulizia dell'ugello della testina di stampa, la stampa non presenta più righe orizzontali.

## Verifica dell'allineamento di stampa

---

Solo raramente è necessario regolare l'allineamento di stampa, tuttavia se dopo aver trasportato l'apparecchio il testo stampato o le immagini appaiono sfocate o sbiadite, è indispensabile eseguire la regolazione.

- 1 Premere **Gestione Inchiostri**.
- 2 Premere ▲ o ▼ per selezionare `Test di stampa`.  
Premere **Menu/Set**.
- 3 Premere ▲ o ▼ per selezionare `Allineamento`.  
Premere **Menu/Set**.
- 4 Premere **Inizio Mono** o **Inizio Colore**.

L'apparecchio inizia a stampare la pagina di verifica dell'allineamento.

Il display visualizza:

Allineamento OK?

1.Sì 2.No

- 5 Verificare le prove di stampa a 600 dpi e 1200 dpi per vedere se il numero 5 corrisponde al numero 0. Se le prove di stampa numero 5 con risoluzione 600 dpi e 1200 dpi corrispondono maggiormente, premere **1 (Sì)** per chiudere la prova di allineamento e passare al punto 8.

—**OPPURE**—

Se un altro numero di prova di stampa risulta più simile per 600 dpi o 1200 dpi, premere **2 (No)** per selezionarlo.

- 6 Per 600 dpi, premere il numero di prova di stampa (1-8) più simile all'esempio numero 0.  
`Regol.600dpi`  
`Selez. num. test`
- 7 Per 1200 dpi, premere il numero di prova di stampa (1-8) più simile all'esempio numero 0.  
`Regol.1200dpi`  
`Selez. num. test`
- 8 Premere **Stop/Uscita**.



# Controllo del livello d'inchiostro

È possibile verificare la quantità d'inchiostro rimasta nella cartuccia.

**1** Premere **Gestione Inchiostri**.

**2** Premere ▲ o ▼ per selezionare `Quant. inch.`

Premere **Menu/Set**.

**3** Premere ▲ o ▼ per selezionare il colore che si desidera controllare.

`Quant. inch`

Il display visualizza il livello d'inchiostro.

`N. : -□□□■□□□+ ◆`

**4** Premere **Stop/Uscita**.



(Solo modelli MFC-3240C e MFC-3340CN). È possibile verificare la quantità d'inchiostro dal proprio computer. (Vedere *Impostazione remota dell'apparecchio MFC* a pag. 4-1 nella Guida Software dell'utente inclusa nel CD-ROM o *MFC Remote Setup (Mac OS® X 10.2.4 o superiore)* (non disponibile per *DCP-110C e DCP-310CN*) a pag. 8-43 nella Guida Software dell'Utente sul CD-ROM.)

## Imballaggio e spedizione dell'apparecchio

---

Ogni volta che si trasporta l'apparecchio, è essenziale riporlo nell'imballaggio originale. Se non viene correttamente imballato, l'apparecchio può subire danni. In tal caso la garanzia non copre i costi di riparazione/sostituzione dell'apparecchio.

### ! Cautela

È importante permettere alla macchina di 'parcheggiare' la testina dopo un lavoro di stampa. Prima di togliere l'alimentazione, accertarsi che non si sentano rumori di tipo meccanico provenienti dall'apparecchio. Se non si permette all'apparecchio di completare il processo di 'parcheggio', è possibile che si verifichino problemi di stampa e danni alle testine.

- 1 Chiudere il supporto documenti e il vassoio documenti.
- 2 Sollevare il coperchio superiore nella posizione più alta fino a che scatti in posizione.
- 3 Rimuovere tutte le cartucce di inchiostro e montare i coperchi di protezione delle cartucce. (Vedere *Sostituzione delle cartucce d'inchiostro* a pag. 12-25.)

Quando si posizionano le parti di protezione, assicurarsi che si aggancino nella posizione corretta come mostrato nella figura.

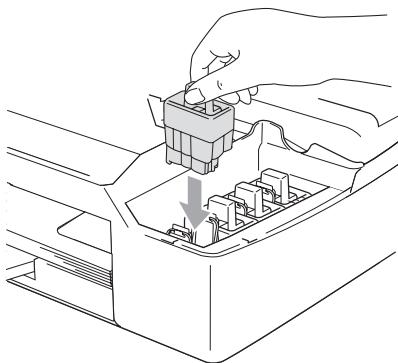

### ! Cautela

Se le parti di protezione non si trovano, **NON** rimuovere le cartucce d'inchiostro prima della spedizione. È essenziale spedire l'apparecchio con le parti protettive per la spedizione o con le cartucce d'inchiostro già montate. Se si spedisce l'apparecchio senza proteggere le cartucce lo si può danneggiare e la garanzia ne sarebbe invalidata.

- 4** Chiudere il coperchio.
- 5** Scollegare l'apparecchio dalla presa telefonica e rimuovere il cavo telefonico dall'apparecchio.
- 6** Scollegare l'apparecchio dalla presa a muro.
- 7** Scollegare il cavo USB o LAN dall'apparecchio, se collegato.
- 8** Se l'apparecchio dispone di un ricevitore, toglierlo insieme al cavo.
- 9** Avvolgere l'apparecchio nell'involucro di plastica e confezionarlo nell'imballo originale.

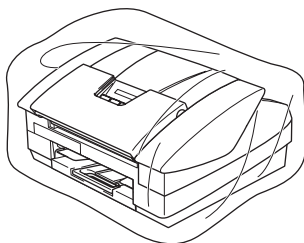

**10** Riporre tutto il materiale nella confezione originale nel modo indicato in basso. Non riporre le cartucce d'inchiostro usate nella confezione.

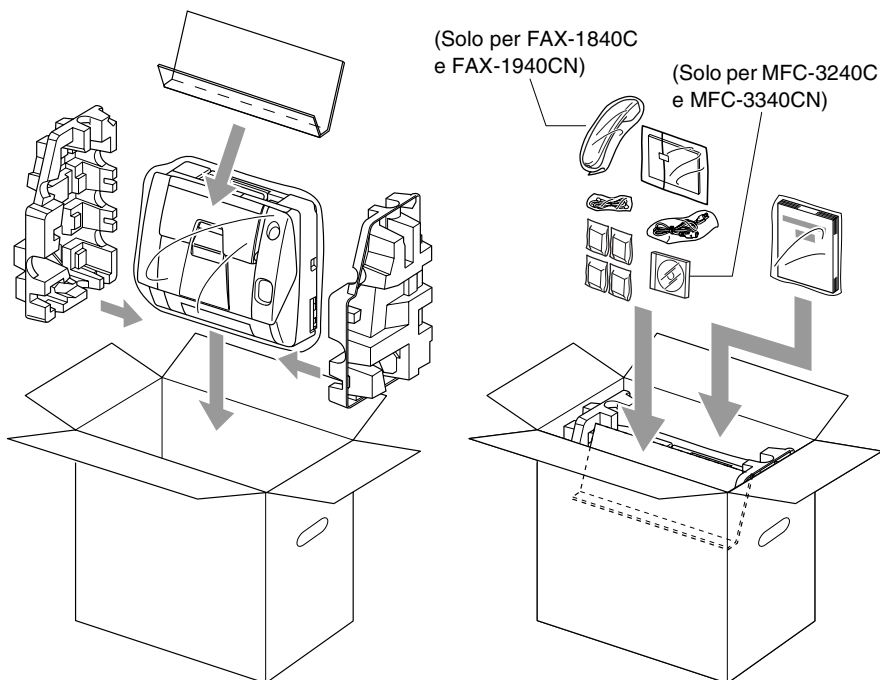

**11** Chiudere la scatola.

# Manutenzione ordinaria

## Pulizia dello Scanner

Scollegare l'apparecchio, chiudere il supporto documenti e il vassoio documenti, quindi aprire il coperchio superiore. Pulire la barra bianca piatta di pressione e la striscia di vetro sotto la barra con alcol isopropilico ed un panno privo di peli.

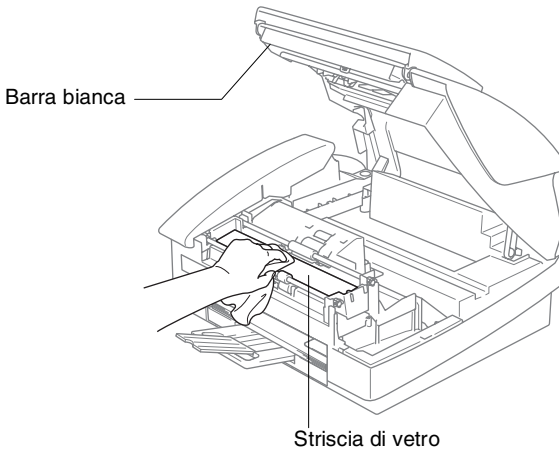

# Pulizia della piastra della stampante dell'apparecchio

---

## **⚠** AVVERTENZA

- Controllare sempre che l'apparecchio sia scollegato dall'alimentazione di rete prima di pulire la piastra della stampante.
- Non toccare le rotelle di alimentazione carta o la pellicola di codifica.
- Quando si desidera pulire la piastra della stampante dell'apparecchio, utilizzare un panno privo di peli che sia *asciutto*.
- Se fuoriesce inchiostro sulla piastra della stampante o attorno ad essa, pulirla con un panno morbido asciutto privo di peli.

Pellicola di codifica

**NON toccare!**

Rotella alimentazione carta

**NON toccare!**

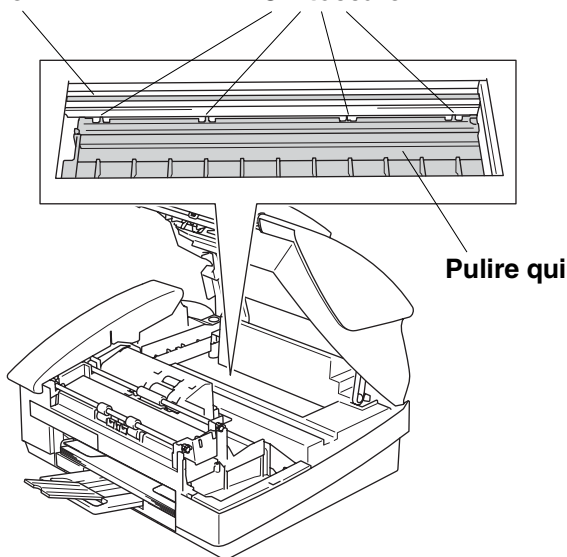

## Sostituzione delle cartucce d'inchiostro

L'apparecchio è dotato di sensore ottico per l'inchiostro. Il sensore ottico verifica automaticamente il livello di inchiostro di ciascuna delle 4 cartucce. Quando il sensore rileva che una cartuccia sta per esaurirsi, il display dell'apparecchio visualizza un messaggio di avviso.

Il display informa se l'inchiostro nella cartuccia sta per esaurirsi o se la cartuccia deve essere sostituita. Seguire le istruzioni sul display per sostituire le cartucce di colore nell'ordine corretto.

Sebbene l'apparecchio informi che la cartuccia di inchiostro è vuota, ne rimane sempre una piccola quantità nella cartuccia. È necessario tenere dell'inchiostro nella cartuccia per evitare che l'aria si secchi e si causino danni al gruppo delle testine di stampa.

- 1** Chiudere il supporto documenti e il vassoio documenti.
- 2** Sollevare il coperchio superiore nella posizione più alta fino a che scatti in posizione.

Se una o più cartucce sono vuote, ad esempio la cartuccia del Nero, il display visualizza `Nero esaurito e Apri coperchio.`

- 3** Tirare verso di sé il gancio della cartuccia e togliere la cartuccia di inchiostro del colore indicato sul display.

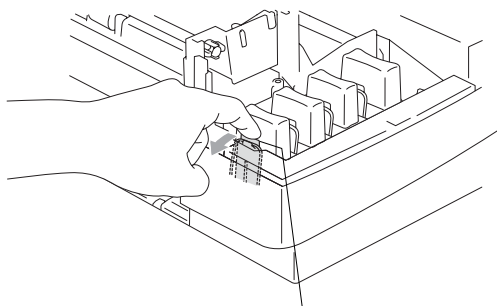

Gancio cartuccia d'inchiostro

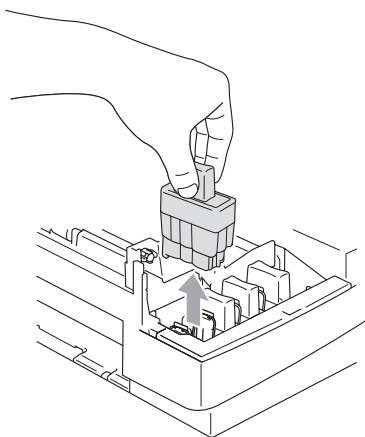

- 4** Aprire la bustina contenente la nuova cartuccia di inchiostro di colore corrispondente a quello visualizzato sul display ed estrarre la cartuccia.

**5** Togliere il coperchio laterale.

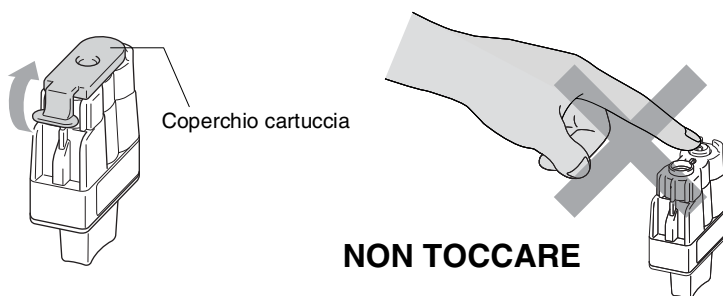

⊘ Non toccare la zona indicata nella suddetta illustrazione.

 Se il coperchio della cartuccia si stacca quando si apre la bustina, la cartuccia non sarà danneggiata.

**6** Ad ogni colore è assegnata una posizione ben precisa. Tenere la cartuccia di inchiostro in posizione verticale quando la si inserisce nell'alloggiamento. Premere sulla cartuccia fino a farla scattare in posizione.

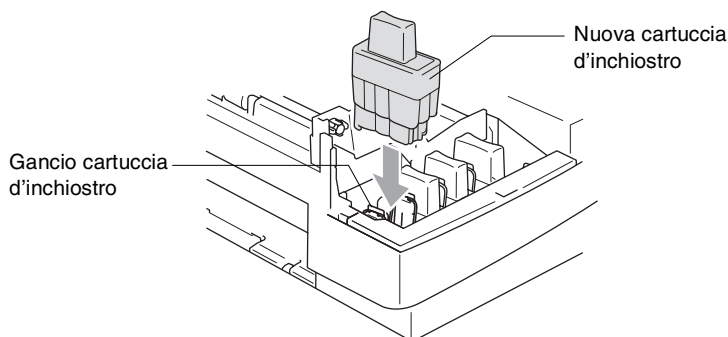



**7** Se è stata sostituita una cartuccia d'inchiostro mentre il display visualizzava `Nero in esaur`, il display chiederà di verificare che la cartuccia fosse completamente nuova. Esempio:  
`Sostituito Nero? 1.Sì 2.No`. Per ciascuna *nuova* cartuccia installata, premere **1** sulla tastiera per ripristinare automaticamente il sensore ottico per quel colore. Se la cartuccia di inchiostro installata non è completamente nuova, ricordarsi di selezionare **2**.



Se si attende fino a quando il display visualizza un messaggio `Nero esaurito`, l'apparecchio ripristina automaticamente il sensore ottico.



Se, dopo avere installato le cartucce di inchiostro, sul display appare il messaggio `Nero esaurito` controllare che le cartucce siano installate correttamente.

### **AVVERTENZA**

Se l'inchiostro dovesse entrare negli occhi, lavarli immediatamente con acqua e, se necessario, chiamare un medico.

## **Cautela**

- **NON** rimuovere le cartucce d'inchiostro se non si devono sostituire. In caso contrario, si potrebbe ridurre la quantità d'inchiostro e l'apparecchio non saprà quanto inchiostro rimane nella cartuccia.
- **NON** toccare le fessure di inserimento cartucce. In caso contrario, ci si potrebbe macchiare di inchiostro.
- In caso di macchie d'inchiostro sulla pelle o sugli indumenti, lavare immediatamente con sapone o detergente.
- Se si installa una cartuccia d'inchiostro nella posizione di colore sbagliata, si deve pulire la testina di stampa diverse volte prima d'iniziare a stampare (dopo aver eseguito correttamente l'installazione), perché si sono mischiati i colori.
- Una volta aperta, installare la cartuccia d'inchiostro nell'apparecchio e usarla entro sei mesi dall'installazione. Usare le cartucce non ancora aperte entro la data di scadenza indicata sull'involucro.
- Non smontare o manomettere la cartuccia di inchiostro per evitare fuoriuscite di inchiostro.
- Le macchine multifunzione Brother sono studiate per operare con inchiostri di una particolare specifica e a lavorare ad un livello di prestazione ottimale se utilizzate con cartucce d'inchiostro Brother originali. Brother non può garantire tale prestazione ottimale se vengono utilizzati inchiostro o cartucce d'inchiostro di diversa specifica. Per questo motivo, Brother consiglia di non utilizzare per questa macchina cartucce diverse dalle originali Brother e di non rigenerare le cartucce vecchie con inchiostro proveniente da altre fonti. Nel caso che la testina di stampa o altre parti della macchina risultassero danneggiate dall'uso di inchiostro o di cartucce d'inchiostro diversi dai prodotti originali Brother, a causa dell'incompatibilità o della mancanza di idoneità di quei prodotti con questa macchina, qualsiasi riparazione necessaria non sarà coperta dalla garanzia.

# A Appendice A

## Funzioni avanzate di ricezione

### Utilizzo di telefoni in derivazione

---

Se si risponde ad una chiamata fax da un telefono supplementare, o da un telefono esterno collegato nella corrispondente presa sull'apparecchio, si può fare in modo che l'apparecchio prenda la chiamata utilizzando il Codice di Ricezione fax. Digitando il Codice ricezione fax \*51, l'apparecchio inizia a ricevere il fax. (Vedere *Riconoscimento fax (Solo per FAX-1835C, MFC-3240C e MFC-3340CN)* a pag. 4-8 o *Riconoscimento fax (solo per FAX-1840C e FAX-1940CN)* a pag. 4-9.)

Se l'apparecchio rileva una chiamata ed emette il doppio squillo per passarla all'utente, utilizzare il Codice ricezione telefonica #51 per prendere la chiamata da un telefono in derivazione. (Vedere *Impostazione del N. squilli F/T (solo per la modalità Fax/Tel)* a pag. 4-7.)

Se si risponde ad una chiamata e non c'è nessuno in linea, si deve presumere che si stia ricevendo un fax manuale.

- Premere \*51 e attendere il tono di ricezione fax o fino a quando il display dell'apparecchio visualizza *Ricezione*, quindi riagganciare.

Per trasmettere il fax, il chiamante deve premere il pulsante **Inizio**.

## Modalità Fax/Tel

---

Quando si trova in modalità Fax/Tel, l'apparecchio utilizza la funzione N. Squilli F/T (doppio squillo) per avvertire l'utente che è in arrivo una chiamata vocale.

Da un telefono in derivazione, si dovrà sollevare il ricevitore mentre è attiva la funzione N. squilli F/T e poi premere **#51** tra i doppi squilli. Se non c'è nessuno in linea o se si tratta di una chiamata fax, rimandare la chiamata all'apparecchio premendo \***51**.

## Modalità Fax/Tel in condizione di risparmio energetico

---

*Per FAX-1840C e FAX-1940CN:*

Quando si trova in modalità Fax/Tel e l'apparecchio utilizza la funzione del doppio squillo per avvertire l'utente di una chiamata vocale, è possibile rispondere solo sollevando il ricevitore.

Se si risponde *prima* che l'apparecchio risponda con il doppio squillo, è possibile prendere la chiamata da un telefono in derivazione o esterno.

*Per i modelli FAX-1835C, MFC-3240C e MFC-3340CN:*

La modalità Fax/Tel non funziona nella condizione di risparmio energetico. L'apparecchio non risponde a chiamate fax o telefoniche e continua a squillare. Se si è ad un telefono in derivazione o esterno, sollevare il ricevitore da un telefono in derivazione e parlare. In caso di ricezione di toni fax, tenere il ricevitore fino a quando la rilevazione fax attiva l'apparecchio. Se l'interlocutore desidera inviare un fax, attivare l'apparecchio premendo \***51**.

## Utilizzo di un telefono senza fili esterno

---

Se si collega l'unità di base del telefono senza fili (vedere pagina A-4) e ci si sposta con il telefono senza fili, è consigliabile invece ricevere le chiamate mentre è attiva la funzione Numero squilli.

## Modifica dei codici remoti

---

I codici remoti possono non funzionare con alcuni sistemi telefonici. Il Codice ricezione fax predefinito è \*51. Il Codice ricezione telefonica predefinito è #51.

 Nel caso in cui cada spesso la linea durante l'accesso remoto alla segreteria telefonica esterna, provare a cambiare il Codice ricezione fax e quello di ricezione telefonica selezionando un altro codice a tre cifre (ad esempio ### e 999).

**1** Se non è illuminato in verde, premere  (**Fax**).

**2** Premere **Menu/Set, 2, 1, 4.**

4.Codice remoto

**3** Premere ▲ o ▼ per selezionare **Si** (oppure **No**).

Premere **Menu/Set.**

**4** Inserire il nuovo codice di ricezione fax.

Premere **Menu/Set.**

**5** Inserire il nuovo codice di ricezione telefonica.

Premere **Menu/Set.**

**6** Premere **Stop/Uscita.**

# Collegamento del dispositivo esterno all'apparecchio

## Collegamento di un telefono esterno

---

È possibile collegare un telefono separato nel modo indicato nello schema riportato in basso.

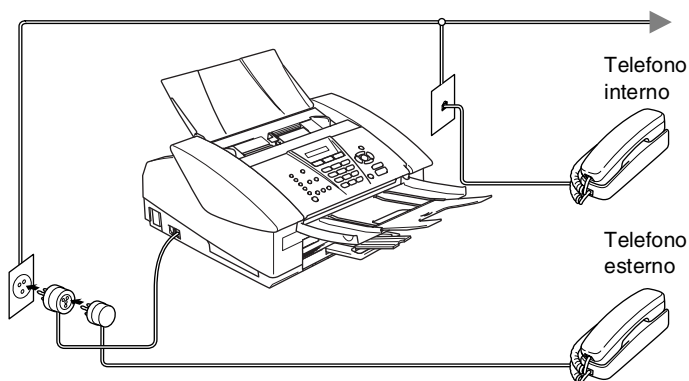

Quando si utilizza una segreteria telefonica esterna, il display visualizza **Telefono** (solo per FAX-1835C, MFC-3240C e MFC-3340CN) o **Tel deriv.in uso** (solo per FAX-1840C e FAX-1940CN).

# Collegamento di una segreteria telefonica esterna (TAD)

---

## Sequenza

Si può decidere di collegare una segreteria telefonica supplementare. Tuttavia, quando c'è un dispositivo TAD **esterno** sulla stessa linea telefonica dell'apparecchio, il TAD risponde a tutte le chiamate e l'apparecchio "ascolta" per riconoscere i segnali di chiamata (CNG). Se riceve segnali fax, l'apparecchio rileva la chiamata e riceve il fax. Se non riceve segnali CNG, l'apparecchio lascia che la segreteria telefonica continui il messaggio in uscita per consentire all'utente che chiama di lasciare un messaggio vocale.

Il dispositivo TAD deve rispondere alla chiamata entro quattro squilli (impostazione consigliata: due squilli). L'apparecchio può rilevare i segnali CNG solo quando il dispositivo TAD risponde alla chiamata; se il numero di squilli è impostato su quattro restano solo 8 - 10 secondi per la rilevazione dei segnali CNG e la procedura di collegamento ("handshake") del fax. Per registrare i messaggi in uscita si raccomanda di attenersi alle istruzioni riportate nel presente manuale. L'utilizzo della funzione Risparmio tariffe ("toll saver") della segreteria telefonica esterna non è consigliata se supera i cinque squilli.



Se non si ricevono tutti i fax, ridurre l'impostazione relativa al ritardo degli squilli sul proprio dispositivo TAD esterno.

**⊘ Non collegare un TAD altrove sulla stessa linea.**

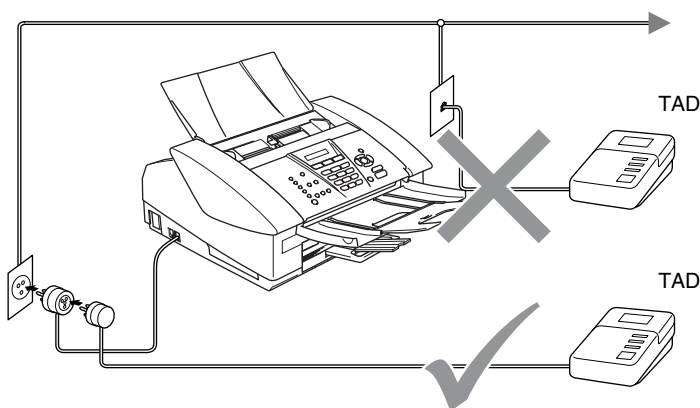

Quando si utilizza un TAD, il display visualizza *Telefono* (solo per FAX-1835C, MFC-3240C e MFC-3340CN) o *Tel deriv.in uso* (solo per FAX-1840C e FAX-1940CN).

## **Collegamenti**

Il dispositivo TAD esterno deve essere collegato come mostrato nella figura sopra.

- 1** Impostare il TAD esterno su uno o due squilli. (L'impostazione della durata degli squilli dell'apparecchio non ha rilevanza in questo caso.)
- 2** Registrare il messaggio in uscita sul dispositivo TAD esterno.
- 3** Impostare la segreteria telefonica esterna in modo che risponda alle chiamate.
- 4** Per il modello FAX-1940CN, impostare la modalità di ricezione su *Manuale*.  
(Vedere *Selezione della modalità Ricezione* a pag. 4-3.)

—**OPPURE**—

Per i modelli FAX-1835CN, FAX-1840C, MFC-3240C e MFC-3340CN, impostare la Modalità di ricezione su *Tel./Segr. Est..*

(Vedere *Selezione della modalità Ricezione* a pag. 4-1.)



## **Registrazione del messaggio in uscita (OGM) su un dispositivo TAD esterno**

È importante tenere presente la durata del messaggio nella registrazione. Il messaggio imposta i modi in cui gestire la ricezione sia manuale che automatica dei fax.

- 1** Registrare 5 secondi di silenzio all'inizio del messaggio.  
(Questo permette all'apparecchio di rilevare eventuali toni fax di trasmissioni automatiche prima che si interrompano.)
- 2** Limitare la durata del messaggio a 20 secondi.



Si consiglia di iniziare la registrazione del messaggio dopo 5 secondi di silenzio poiché l'apparecchio non è in grado di rilevare i toni fax se sovrapposti alla voce. L'utente può provare ad omettere la pausa, ma nel caso in cui l'apparecchio presenti problemi di ricezione si deve registrare nuovamente il messaggio in uscita includendo la pausa.

## **Collegamenti multilinea (PBX)**

---

La maggior parte degli uffici utilizza un centralino telefonico. Anche se è spesso relativamente facile collegare l'apparecchio ad un sistema a tasto o ad un PBX (centralino privato per telefoni in derivazione), si consiglia di rivolgersi alla società che ha installato l'impianto telefonico affinché colleghi l'apparecchio. È consigliabile avere una linea separata per l'apparecchio.

Se l'apparecchio deve essere collegato ad un sistema multilinea, chiedere all'installatore di collegare l'unità all'ultima linea del sistema. Ciò impedisce che l'unità venga attivata ogni volta che si riceve una chiamata telefonica.

### **In caso di funzionamento combinato dell'apparecchio con un PBX**

- 1** In caso di collegamento dell'apparecchio ad un PBX, non se ne garantisce il corretto funzionamento in ogni circostanza. In caso di difficoltà rivolgersi prima di tutto alla società responsabile del funzionamento del PBX.
- 2** Se tutte le chiamate entranti vengono gestite dal centralino, impostare la Modalità ricezione su *Manuale*. In questo modo, tutte le chiamate in arrivo devono essere inizialmente gestite come chiamate telefoniche.

## **Funzioni personalizzabili sulla linea telefonica**

---

Se sulla stessa linea telefonica si utilizzano Casella vocale, Avviso di chiamata, Avviso di chiamata/Identificativo, Squillo di riconoscimento, un servizio di segreteria telefonica, un sistema di allarme o altre funzioni personalizzabili, è possibile che queste interferiscano con il corretto funzionamento dell'apparecchio. (Vedere *Funzioni personalizzate su una linea singola*. a pag. 12-12.)

# B Appendice B

## Programmazione a schermo

Questo apparecchio si avvale della programmazione a schermo e dei tasti di navigazione per garantire un utilizzo semplice. Questo tipo di programmazione, infatti, risulta facile ed intuitiva e consente all'utilizzatore di trarre il massimo vantaggio dalle funzionalità dell'apparecchio.

Con la programmazione a schermo, basta seguire i messaggi guida che appaiono sul display a cristalli liquidi. Questi messaggi guidano l'utente passo dopo passo nella selezione delle funzioni dei vari menu, delle opzioni di programmazione e delle impostazioni.

### Tabella Menu

---

È possibile programmare l'apparecchio anche senza l'aiuto della Guida dell'Utente, servendosi della tabella Menu che inizia a pagina B-3. Queste pagine aiutano a comprendere le scelte dei menu e le opzioni disponibili nei programmi dell'apparecchio.



È possibile programmare l'apparecchio premendo **Menu/Set**, seguito dai numeri dei menu.

Ad esempio, per impostare `Risoluz Fax su Fine`:

Premere **Menu/Set**, **2**, **2**, **2** e **▲** oppure **▼** per selezionare `Fine`.







Premere **Menu/Set**.

### Memorizzazione

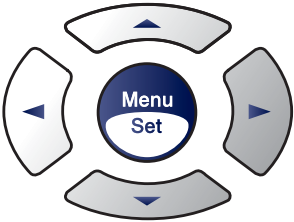
---

Se si verifica un'interruzione di alimentazione, le impostazioni dei menu non vanno perse, perché sono memorizzate permanentemente. Le impostazioni provvisorie (come il `Contrasto`, la modalità `Overseas` e altre) andranno perse. È possibile che si debbano anche reimpostare la data e l'ora.

# Tasti Navigazione

		Per accedere al menu Per passare al livello successivo del menu Per accettare un'opzione
	 	Per scorrere il livello del menu visualizzato
		Per tornare al livello del menu precedente
		Per uscire dal menu

È possibile accedere alla modalità menu premendo **Menu/Set**.  
Una volta richiamato il menu, il display dell'apparecchio visualizza le opzioni selezionabili.

Premere **1** per accedere al menu di Impostazione generale

1.Setup generale

—**OPPURE**—

Premere **2** per accedere al menu Fax

2.Fax

—**OPPURE**—

Premere **3** per accedere al menu Copia

3.Copia

⋮

Premere **0** per accedere al menu Impostazione iniziale

0.Imp iniziale

Per scorrere più velocemente ciascun livello del menu, premere la freccia corrispondente alla direzione desiderata: ▲ o ▼.

Selezionare un'opzione premendo **Menu/Set** quando l'opzione desiderata viene visualizzata sul display.

Il display visualizza quindi il livello successivo del menu.

Premere ▲ o ▼ per visualizzare la selezione del menu successivo.

Premere **Menu/Set**.

Una volta terminata l'impostazione delle opzioni, il display visualizza il messaggio *Accettato*.

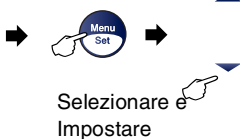

Menu principale	Sottomenu	Selezioni menu	Opzioni	Descrizioni	Pagina	
1.Setup generale	1.Timer modalità	—	5 Min. 2 Min. 1 Min <b>30 Sec.</b> (Predefinito per MFC-3240C e MFC-3340CN) 0 Sec (Predefinito per FAX-1835C, FAX-1840C e FAX-1940CN) No	Imposta il tempo di ritorno alla modalità Fax.	2-4	
	2.Tipo carta	—	<b>Normale</b> Ink Jet Lucida Acetato	Imposta il tipo di carta per il vassoio.	2-6	
	3.Formato carta	—	<b>Letter</b> Legal A4 A5 10x15cm	Imposta il formato della carta per il vassoio.	2-6	
	4.Volume	1.Squillo	—	Alto <b>Med</b> Basso No	Regola il volume della suoneria.	2-7
		2.Segn. acustico	—	Alto Med <b>Basso</b> No	Regola il volume del segnale acustico.	2-7
3.Diffusore		—	Alto <b>Med</b> Basso No	Regola il volume del diffusore.	2-8	
5.Autom. giorno	—	—	<b>Si</b> No	Cambia automaticamente nell'ora legale estiva.	2-9	



Le impostazioni di fabbrica sono riportate in grassetto.

Menu principale	Sottomenu	Selezioni menu	Opzioni	Descrizioni	Pagina
1.Setup generale (Segue)	6.Imp.risp. ener.	—	Si No	Personalizza il tasto Risparmio energetico in modo da non ricevere fax in modalità Risparmio energetico.	1-7
	7.Contrasto LCD	—	Chiaro Scuro	Regola il contrasto del display.	2-9
2.Fax	1.Imp ricezione (solo in modalità Fax)	1.Numero squilli (Fatta eccezione per FAX-1940CN)	01-04 (02)	Imposta il numero di squilli prima che l'apparecchio risponda in modalità Solo Fax o Fax/Tel.	4-2
		1.Numero squilli (solo per il modello FAX-1940CN)	Numero squilli 00-04 (02)	Imposta il numero di squilli prima che l'apparecchio risponda in modalità Solo Fax, Fax/Tel o TAD.	4-5
			Risparmio Si No	Funzione risparmio: l'apparecchio squilla 2 volte in caso di messaggi e 4 volte se non vi sono messaggi, questo per non pagare la chiamata quando si riaggancia.	4-6
		2.N. squilli F/T	70 Sec 40 Sec 30 Sec 20 Sec	Imposta il numero di doppi squilli in modalità Fax/Tel.	4-7
		3.Riconos. fax	Si Semi (solo per FAX-1840C, FAX-1940CN) No	Riceve i fax senza dover premere il tasto <b>Inizio Mono</b> o <b>Inizio Colore</b> .	4-8
		4.Codice remoto	Si (* 51, #51) No	È possibile rispondere a tutte le chiamate da un telefono in derivazione o esterno e usare i codici per attivare o disattivare l'apparecchio. Questi codici possono essere personalizzati.	A-3



Le impostazioni di fabbrica sono riportate in grassetto.

Menu principale	Sottomenu	Selezioni menu	Opzioni	Descrizioni	Pagina
2.Fax (Segue)	1.Imp ricezione (solo in modalità Fax) (Segue)	5.Auto riduzione	Si No	Riduce la dimensione dei fax in arrivo	4-10
		6.Mem ricezione	Si No	Memorizza automaticamente i fax in arrivo se viene esaurita la carta.	4-11
		7.Polling RX	Standard Protetto Differ	Questa funzione consente di impostare l'apparecchio per prelevare fax da un altro apparecchio.	4-12
	2.Imp trasmis (solo in modalità Fax)	1.Contrasto	Auto Chiaro Scuro	Modifica il rapporto chiaro/scuro dei fax inviati.	3-6
		2.Risoluz Fax	Standard Fine S.Fine Foto	Imposta la risoluzione predefinita dei fax in uscita.	3-7
		3.Differita	—	Imposta l'ora di invio di fax per la trasmissione differita (nel formato 24 ore).	3-13
		4.Unione TX	Si No	Riunisce in un'unica trasmissione alla stessa ora i fax differiti destinati allo stesso numero fax.	3-14
		5.TX tempo reale	No Si Prossimo fax	È possibile inviare un fax senza utilizzare la memoria dell'apparecchio.	3-9
		6.Polled TX	Standard Protetto	Questa funzione consente ad un altro apparecchio telefax di prelevare documenti dal proprio apparecchio.	3-15
		7.Modoo overseas	Si No	In caso di difficoltà nell'inviare i fax all'estero, attivare questa funzione.	3-12



Le impostazioni di fabbrica sono riportate in grassetto.

Menu principale	Sottomenu	Selezioni menu	Opzioni	Descrizioni	Pagina	
2.Fax (Segue)	3.Memoria numeri	1.N. diretti		Memorizza i numeri diretti per consentire la composizione rapida premendo solo un tasto (e il tasto Inizio)	5-1	
		2.N. veloci	—	Memorizza i numeri di Chiamata veloce per consentire la composizione rapida premendo solo pochi tasti (e il tasto Inizio) .	5-2	
		3.Impos gruppi	—	Imposta un numero da associare ad un Gruppo di utenti per la Trasmissione circolare.	5-4	
	4.Imp. Rapporto	1.Rapporto trasm	Si Si+Immagine No No+Immagine	Ogni 7 giorni Ogni 2 giorni Ogni 24 ore Ogni 12 ore Ogni 6 ore <b>Ogni 50 fax</b> No	Impostazione iniziale per il Rapporto di verifica delle trasmissioni ed il Rapporto delle attività.	8-1
		2.Tempo giornale				8-2
	5.Opz fax remoto	1.Inoltra/Mem	No Inoltro fax Memoriz.fax Ricez. PC Fax (solo per MFC-3340CN)		Imposta l'apparecchio per l'inoltro dei messaggi fax, la memorizzazione dei fax in entrata (in modo che si possano recuperare a distanza dal proprio apparecchio) o l'invio dei fax al PC.	6-2
		2.Accesso remoto	--- *		È necessario impostare il proprio codice di attivazione per il recupero remoto dei fax.	6-4
		3.Stampa documen	—		Stampa i fax in arrivo contenuti nella memoria dell'apparecchio.	4-11
	6.Canc. operaz.	—	—		Verifica quali operazione programmate sono in memoria e permette di cancellare le operazioni selezionate.	3-10



Le impostazioni di fabbrica sono riportate in grassetto.



Menu principale	Sottomenu	Selezioni menu	Opzioni	Descrizioni	Pagina
2.Fax (Segue)	7.Sett Segr Tel (solo per il modello FAX-1940CN)	1.OGM	Mes Segr TEL Messaggio F/T	Per ascoltare/registrare o cancellare il messaggio in uscita.	7-2
		2.Tempo max icm	180 120 60 30	Seleziona la durata massima dei messaggi in arrivo.	7-6
		3.Volume ICM	No Si	Permette di accendere o spegnere il volume del diffusore per i messaggi vocali che arrivano.	7-7
	0.Varie	1.Blocco TX (Fatta eccezione per FAX-1940CN)	—	Impedisce l'uso della maggior parte delle funzioni ad eccezione della ricezione fax.	3-17
		1.Sicurezza mem (solo per il modello FAX-1940CN)	—	Blocca quasi tutte le funzioni, eccetto la ricezione dei fax in memoria.	3-17
		2.Compatibilità	Alta (solo per FAX-1940CN, MFC-3240C, MFC-3340CN) Normale Base	Regola l'equalizzazione per i problemi di trasmissione.	12-14
	3.Copia	1.Qualità	—	Alta Normale Veloce	Imposta la risoluzione delle copie per il tipo di documento prescelto.
2.Luminosità		—	- □□□■ + - □□□■ + - □□□□ + - □■□□ + - ■□□□ +	Regola la luminosità.	9-12
3.Contrasto		—	- □□□■ + - □□□■ + - □□□□ + - □■□□ + - ■□□□ +	Regola il contrasto delle copie.	9-13



Le impostazioni di fabbrica sono riportate in grassetto.

Menu principale	Sottomenu	Selezioni menu	Opzioni	Descrizioni	Pagina
3.Copia (Segue)	4.Regola colore	1.Rosso	R:- □□□□■ + R:- □□□□■ + R:- □□□□■ + R:- □□□□■ + R:- ■□□□□ +	Regola la quantità di rosso nelle copie.	9-13
		2.Verde	V:- □□□□■ + V:- □□□□■ + V:- □□□□■ + V:- □□□□■ + V:- ■□□□□ +	Regola la quantità di verde nelle copie.	
		3.Blu	B:- □□□□■ + B:- □□□□■ + B:- □□□□■ + B:- □□□□■ + B:- ■□□□□ +	Regola la quantità di blu nelle copie.	
4.Cattura foto (solo per MFC-3340CN)	1.Qualità stampa	—	Normale <b>Foto</b>	Seleziona la qualità di stampa.	10-9
	2.Carta & Dim.	—	Letter Lucida Lucido 10x15cm Lucido 13x18cm <b>Lucido A4</b> Letter Normale Normale A4 Letter Inkjet Inkjet A4 10x15cm Inkjet	Questa funzione consente di selezionare la dimensione della carta e della stampa.	10-9
	3.Luminosità	—	- □□□□■ + - □□□□■ + - □□□□■ + - □□□□■ + - ■□□□□ +	Regola la luminosità.	10-10
	4.Contrasto	—	- □□□□■ + - □□□□■ + - □□□□■ + - □□□□■ + - ■□□□□ +	Regola il contrasto.	10-10



Le impostazioni di fabbrica sono riportate in grassetto.

Menu principale	Sottomenu	Selezioni menu	Opzioni	Descrizioni	Pagina
4.Cattura foto (solo per MFC-3340CN) (Segue)	5.Migl. colore	Si No	1.Bilanc bianco - ooooo + - ooooo + - ooooo + - ooooo + - ooooo +	Regola la tonalità delle zone bianche.	10-10
			2.Migl. qualità - ooooo + - ooooo + - ooooo + - ooooo + - ooooo +	Aumenta l'accuratezza dei dettagli dell'immagine.	
			3.Densità colore - ooooo + - ooooo + - ooooo + - ooooo + - ooooo +	Regola la quantità totale di colore nell'immagine.	
	6.Proporzionare	—	Si No	Ritaglia l'immagine attorno al margine per adattarla alla dimensione della carta o alla dimensione della stampa. Disattivare questa funzione se si desidera stampare immagini intere o per impedire che l'immagine venga ritagliata.	10-12
	7.Senza bordo	—	Si No	Espande l'area di stampa in modo che si adatti ai bordi della carta.	10-12
	8.Scan. scheda	1.Qualità	B/N 200X100 dpi B/N200 dpi 150 Colori dpi 300 colori dpi 600 colori dpi	Imposta la risoluzione della scansione per il tipo di documento usato.	2-25* <sup>1</sup>
		2.Tipo File B&N	TIFF PDF	Seleziona il formato di file predefinito per la scansione in bianco e nero.	2-26* <sup>1</sup>
3.TipoFileColore		PDF JPEG	Seleziona il formato di file predefinito per la scansione del colore.	2-27* <sup>1</sup>	



Le impostazioni di fabbrica sono riportate in grassetto.

\*<sup>1</sup> Consultare la Guida software dell'utente sul CD-ROM

Menu principale	Sottomenu	Selezioni menu	Opzioni	Descrizioni	Pagina
4.LAN (solo per FAX-1940CN) 5.LAN (solo per MFC-3340CN)	1.Setup TCP/IP	1.Metodo avvio	<b>AUTO</b> Statico RARP BOOTP DHCP	Si può scegliere il metodo di inizializzazione più adeguato alle proprie esigenze.	Vedere la Guida dell'utente abilitato alla connessione di rete sul CD-ROM
		2.Indirizzo IP	[000-255]. [000-255]. [000-255]. [000-255]	Inserire l'indirizzo IP.	
		3.Subnet mask	[000-255]. [000-255]. [000-255]. [000-255]	Inserire la Subnet mask.	
		4.Gateway	[000-255]. [000-255]. [000-255]. [000-255]	Inserire l'indirizzo del Gateway.	
		5.Nome host	BRN_XXXXXX	Inserire l'Host name.	
		6.Config WINS	<b>Auto</b> Statico	Si può scegliere la modalità di configurazione WINS.	
		7.WINS Server	(Primary) 000.000.000.000	Specifica l'indirizzo IP del server primario o secondario.	
		8.Server DNS	(Primary) 000.000.000.000	Specifica l'indirizzo IP del server primario o secondario.	
		9.APIPA	<b>Si</b> No	Configura automaticamente l'indirizzo IP dall'intervallo di indirizzi IP riservati.	
	2.Impost. varie	1.Ethernet	<b>Auto</b> 100B-FD 100B-HD 10B-FD 10B-HD	Seleziona la modalità di collegamento Ethernet.	
		2.Fuso orario	GMT+1:00	Seleziona il fuso orario del proprio Paese.	
	0.Ripr. predefin.	—	—	Per ripristinare tutte le impostazioni di rete in base alle impostazioni predefinite.	



Le impostazioni di fabbrica sono riportate in grassetto.

Menu principale	Sottomenu	Selezioni menu	Opzioni	Descrizioni	Pagina
4.Stamp rapporto (solo per MFC-3240C) 6.Stamp rapporto (solo per MFC-3340CN)	1.Aiuti	—	—	Si possono stampare liste e rapporti.	8-3
	2.Compos. veloce	—	—		
	3.Giornale Fax	—	—		
	4.Rapporto TX	—	—		
	5.Impost. Utente (Solo per MFC-3340CN)	—	—		
	6.Config. Rete (Solo per MFC-3340CN)	—	—		
0.Imp iniziale	1.Mod. ricezione (Fatta eccezione per FAX-1940CN)	—	Solo fax Fax/Tel Tel./Segr. Est. Manuale	Si può scegliere la modalità di ricezione più adeguata alle proprie esigenze.	4-1 4-2
	1.Mod. ricezione (solo per il modello FAX-1940CN)	—	Solo fax Fax/Tel Manuale	Si può scegliere la modalità di ricezione più adeguata alle proprie esigenze.	4-3
	2.Data/Ora	—	—	Imposta data e ora sul display e sulle intestazioni dei fax inviati.	2-1
	3.Identificativo	—	Fax: Nome:	Questa funzione consente di programmare nome e numero di fax da stampare su tutte le pagine inviate via fax.	2-2
	4.Toni/Impulsi	—	Toni Impulsi	Seleziona la modalità di composizione dei numeri telefonici.	2-1
	5.Imp. linea tel.	—	Normale ISDN PBX ADSL	Per selezionare il tipo di linea telefonica.	2-3



Le impostazioni di fabbrica sono riportate in grassetto.

## Digitazione testo

Quando si impostano certe scelte del menu, come l'Identificativo, è necessario inserire testo nell'apparecchio. Sopra la maggior parte dei tasti numerici sono stampate tre o quattro lettere. I tasti con **0**, **#** e **\*** non hanno lettere associate perché servono ad inserire caratteri speciali.

Premendo più volte un tasto numerico è possibile digitare il carattere desiderato.

Premere il tasto	una volta	due volte	tre volte	quattro volte
2	A	B	C	2
3	D	E	F	3
4	G	H	I	4
5	J	K	L	5
6	M	N	O	6
7	P	Q	R	S
8	T	U	V	8
9	W	X	Y	Z

### Inserimento di spazi

Per inserire uno spazio nel numero di fax, premere ► una volta tra i numeri. Per inserire uno spazio nel nome, premere ► due volte tra i caratteri.

### Correzioni

Per modificare una lettera inserita per sbaglio, premere ◀ per portare il cursore sotto il carattere errato. Quindi premere **Stop/Uscita**. Tutte le lettere che si trovano sopra e alla destra del cursore verranno cancellate. Digitare nuovamente il carattere corretto. È inoltre possibile tornare indietro con il cursore e digitare i caratteri corretti sopra quelli sbagliati.

### Ripetizione di lettere

Per digitare un carattere assegnato allo stesso tasto del carattere precedente, premere ► per spostare il cursore verso destra prima di premere ancora il tasto.

## Caratteri speciali e simboli

Premere \*, # o 0, quindi premere ◀ o ▶ per spostare il cursore sotto il carattere speciale o il simbolo desiderato. Premere quindi **Menu/Set** per selezionarlo.

Premere *	per	(spazio) ! " # \$ % & ' ( ) * + , - . / €
Premere #	per	: ; < = > ? @ [ ] ^ _
Premere 0	per	À Ç É È Ì Ò Ù Ü 0

# G Glossario

- A impulsi** Un tipo di composizione dei numeri di telefono che utilizza un disco combinatore.
- A toni** Un modo di comporre i numeri di telefono con apparecchi a tasti.
- Accesso al recupero remoto** La possibilità di accedere all'apparecchio in modo remoto da un telefono a toni.
- Accesso duplice** L'apparecchio può eseguire la scansione dei fax in uscita o delle operazioni programmate in memoria mentre invia un fax o riceve o stampa un fax in arrivo.
- ADF (alimentatore automatico documenti)** Il documento può essere collocato nell'alimentatore automatico documenti e la scansione viene eseguita automaticamente una pagina alla volta.
- Annullamento di un'operazione** Annulla un'operazione programmata, come Fax differito o Polling.
- Chiamata veloce** Un numero precedentemente programmato per facilitare le chiamate. Per effettuare la chiamata, è necessario premere il tasto **Ricerca/Chiam.Veloce**, #, e il codice a due cifre e **Inizio Mono** o **Inizio Colore**.
- Codice di accesso remoto** Il proprio codice di quattro cifre (--- ✖) che consente di chiamare e di accedere all'apparecchio da un altro apparecchio.
- Codice ricezione fax** Premere questo codice (✖ 5 1) quando si risponde ad una chiamata fax da un telefono in derivazione o esterno.
- Contrasto** Impostazione che compensa il chiaro e lo scuro dei documenti, schiarendo nei fax o nelle copie i documenti scuri e scurendo quelli chiari.
- Durata Squilli F/T** La durata degli squilli emessi dall'apparecchio Brother (quando la modalità di ricezione è Fax/Tel) per avvisare di rispondere a una chiamata vocale in arrivo.
- ECM (Modalità correzione errori)** Rileva gli errori durante la trasmissione dei fax e invia nuovamente le pagine del documento che avevano presentato un errore.



**Errore di comunicazione (o Errore com.)** Un errore durante l'invio o la ricezione di fax, causato di solito da disturbi o elettricità statica sulla rete.

**Fax differito** Invia un fax successivamente, ad una specifica ora della giornata.

**Fax manuale** Quando si solleva il ricevitore dell'apparecchio (solo modelli FAX-1840C e FAX-1940CN) o si preme **Vivavoce** (solo per il modello FAX-1940CN), in modo da sentire la risposta dell'apparecchio telefax ricevente prima di premere **Inizio Mono** o **Inizio Colore** per iniziare la trasmissione.

**Fax/Tel** Si possono ricevere fax e telefonate. Non usare questa modalità se si sta utilizzando un dispositivo di segreteria telefonica (TAD).

**Giornale fax** Elenca i dati degli ultimi 200 fax in entrata e in uscita. TX sta per Trasmissione. RX sta per Ricezione.

**Gruppo di compatibilità** La possibilità di un apparecchio telefax di comunicare con un altro. La compatibilità è assicurata tra i Gruppi ITU-T.

**Identificativo** I dati memorizzati che compaiono nella parte superiore delle pagine inviate via fax. Comprende il nome e il numero fax del mittente.

**Impostazioni temporanee** È possibile selezionare alcune opzioni per ciascuna trasmissione fax e copia senza modificare le impostazioni predefinite.

**Impostazioni utente** Un rapporto di stampa che mostra le impostazioni attuali dell'apparecchio.

**Inoltro fax** Invia un fax ricevuto in memoria ad un altro numero fax precedentemente impostato.

**LCD (display a cristalli liquidi)** Il display dell'apparecchio che mostra i messaggi interattivi durante la Programmazione a schermo e riporta la data e l'ora quando l'apparecchio non viene utilizzato.

**Lista aiuti** Una stampa della tabella Menu completa che si può utilizzare per programmare l'apparecchio quando non si ha la Guida dell'Utente a portata di mano.

**Lista di composizione rapida** Elenca, in ordine numerico, numeri e nomi memorizzati nella memoria dei numeri diretti e in quelli di chiamata veloce.

**Luminosità** Modificando la luminosità, l'intera immagine diventa più chiara o più scura.

**Memorizzazione fax** È possibile memorizzare fax in memoria.

**Metodo di codifica** Metodo per codificare le informazioni contenute in un documento. Tutti gli apparecchi telefax devono usare uno standard minimo Modified Huffman (MH)  
L'apparecchio è in grado di utilizzare metodi di compressione maggiore, Modified Read (MR), Modified Modified Read (MMR) e JPEG, se l'apparecchio ricevente è dotato delle stesse capacità.

**Miglioramento colore (solo per MFC-3340CN)** Regola il colore dell'immagine per migliorare la qualità di stampa, perfezionando la nitidezza, il bilanciamento del bianco e la densità del colore.

**Modalità Menu** Modalità di programmazione per modificare le impostazioni dell'apparecchio.

**Modalità Overseas** Modifica provvisoriamente i segnali fax per tener conto di disturbi e elettricità statica sulle linee telefoniche di comunicazione con l'estero.

**Numeri diretti** I tasti che si trovano sul pannello dei comandi dell'apparecchio dove si possono memorizzare i numeri per poterli comporre facilmente. Si può memorizzare un secondo numero per ogni tasto, premendo **Selezione** insieme al tasto del numero diretto.

**Numero Gruppo** Combinazione di numeri diretti e numeri di chiamata veloce memorizzati in un tasto di un numero diretto o in una posizione corrispondente a un numero di chiamata veloce per la trasmissione circolare.

**Numero squilli** Il numero di squilli prima che l'apparecchio risponda in modalità Solo fax, Fax/Tel e Segr:Mes Mgr (solo per FAX-1940CN).

**OCR (riconoscimento ottico dei caratteri) (solo per i modelli MFC-3240C e MFC-3340CN)** Il software applicativo in dotazione, ScanSoft® OmniPage®, converte un'immagine di testo in testo modificabile.

**Operazioni rimanenti** Si può controllare quali operazioni sono in attesa nella memoria ed eventualmente annullarle individualmente.

**Pausa** Consente di interporre una pausa di 3,5 secondi nella sequenza di composizione di un numero memorizzato nei tasti dei numeri diretti e nei numeri di chiamata veloce. Premere **Rich/Pausa** il numero desiderato di volte, per ottenere una pausa più lunga.

**PhotoCapture Center™ (solo per il modello MFC-3340CN)**

Consente di stampare foto digitali dalla fotocamera digitale ad alta risoluzione per una stampa di qualità.

**Polling** L'operazione con cui un apparecchio telefax ne chiama un altro per recuperare dei messaggi fax in attesa.

**Rapporto verifica trasmissione (Xmit Report)** Un elenco di ciascuna trasmissione, che ne riporta la data, l'ora e il numero.

**Ricerca** Una lista elettronica, in ordine alfabetico, dei numeri memorizzati come numeri diretti, numeri di chiamata veloce o gruppi.

**Ricezione in mancanza di carta** Per ricevere i fax nella memoria dell'apparecchio quando questo ha esaurito la carta.

**Ricomposizione automatica del numero telefonico** Una funzione che consente all'apparecchio di ricomporre l'ultimo numero fax dopo cinque minuti se il documento non era stato trasmesso perché la linea era occupata.

**Riconoscimento fax** Consente all'apparecchio di riconoscere i segnali CNG se si interrompe una chiamata fax rispondendovi.

**Riduzione automatica** Riduce la dimensione dei fax in arrivo.

**Risoluzione** Il numero di linee verticali e orizzontali per pollice.  
Vedere: Standard, Fine, Super Fine e Foto.

**Risoluzione fine** Questa risoluzione è pari a 203 x 196 dpi. Viene utilizzata per la stampa di caratteri piccoli e di grafici.

**Risoluzione fotografica** Un'impostazione di risoluzione che utilizza varie sfumature di grigio per offrire la migliore rappresentazione delle fotografie.

**Risoluzione standard** 203 x 97 dpi. Viene utilizzata per un testo di dimensione normale e per la trasmissione più veloce.

**Risoluzione Super fine** 392 x 203 dpi. Ideale per caratteri di stampa molto piccoli e grafica lineare.

**Scala di grigi** Le sfumature di grigio disponibili per copiare e inviare fotografie via fax.

**Scansione (Solo per MFC-3240C e MFC-3340CN)** L'operazione di invio al computer dell'immagine elettronica di un documento cartaceo.

**Scansione a scheda (solo per il modello MFC-3340CN)** Si può effettuare la scansione di un documento in bianco e nero o a colori in una Scheda di memoria. Le immagini in bianco e nero saranno nel formato file TIFF o PDF e quelle a colori potranno essere nei formati file PDF o JPEG.

**Segnali CNG** I segnali speciali (toni) inviati dagli apparecchi telefax durante la trasmissione automatica per informare l'apparecchio ricevente che un apparecchio fax sta effettuando una chiamata.

**Segnali fax** I segnali emessi dagli apparecchi telefax quando inviano o ricevono i fax mentre comunicano delle informazioni.

**Stampa di backup** L'apparecchio stampa una copia di ogni fax ricevuto e memorizzato. Questa è una misura di sicurezza per non perdere messaggi a causa di un'interruzione di alimentazione.

**TAD (Segreteria telefonica)** È possibile collegare una segreteria telefonica esterna all'apparecchio.

**Telefono esterno** Una segreteria telefonica (TAD) o un telefono collegato alla presa telefonica .

**Telefono in derivazione** Un telefono dello stesso numero fax, collegato ad una presa a muro separata.

**Tempo Giornale** L'intervallo di tempo programmato tra i rapporti giornale fax stampati automaticamente. Si possono stampare rapporti a richiesta senza interrompere il ciclo.

**Trasmissione** L'operazione di invio fax, utilizzando le linee telefoniche dall'apparecchio, ad un apparecchio telefax ricevente.

**Trasmissione automatica fax (Solo per FAX-1835C, MFC-3240C e MFC-3340CN)** Invio di fax senza alzare il ricevitore di un telefono esterno.

**Trasmissione automatica fax (solo per FAX-1840C e FAX-1940CN)** Invio di fax senza sollevare il ricevitore dell'apparecchio o premendo **Vivavoce** (solo per FAX-1940CN).

**Trasmissione circolare** La possibilità d'inviare lo stesso messaggio fax a più di un destinatario.

**Trasmissione cumulativa** (Solo per i fax in bianco e nero) Come funzione di risparmio, consente di inviare in un'unica trasmissione tutti i fax differiti destinati allo stesso numero.

**Trasmissione in tempo reale** Quando la memoria è esaurita, si possono inviare i documenti in tempo reale.

**Volume del segnale acustico** Impostazione del volume del segnale acustico quando si preme un tasto o si fa un errore.

**Volume squilli** L'impostazione del volume degli squilli dell'apparecchio.

# S Specifiche tecniche

## Descrizione del prodotto

### Generale

<b>Capacità della memoria</b>	8 MB (FAX-1835C, FAX-1840C e MFC-3240C) 16 MB (FAX-1940CN e MFC-3340CN)
<b>Alimentatore automatico documenti (ADF)</b>	Fino a 20 pagine Temperatura: 20°C - 30°C Umidità: 50% - 70% Carta: 80 g/m <sup>2</sup> Formato A4
<b>Vassoio carta</b>	100 fogli 80 g/m <sup>2</sup>
<b>Tipo di stampante</b>	A getto di inchiostro
<b>Metodo di stampa</b>	Piezo con 74 × 5 ugelli
<b>LCD (Display a cristalli liquidi)</b>	16 caratteri × 1 linea
<b>Alimentazione</b>	120V AC 50/60Hz (220 - 240V 50/60Hz)
<b>Consumo di energia</b>	(FAX-1835C, FAX-1840C) Modalità risparmio energetico: Inferiore a 4 Wh Standby: 8 Wh o inferiore In funzione: 23 Wh o inferiore (MFC-3240C) Modalità risparmio energetico: Inferiore a 4 Wh Standby: 8 Wh o inferiore In funzione: 23 Wh o inferiore (FAX-1940CN e MFC-3340CN) Modalità risparmio energetico: Inferiore a 5 Wh Standby: 9,5 Wh o inferiore In funzione: 24 Wh o inferiore

## Ingombro

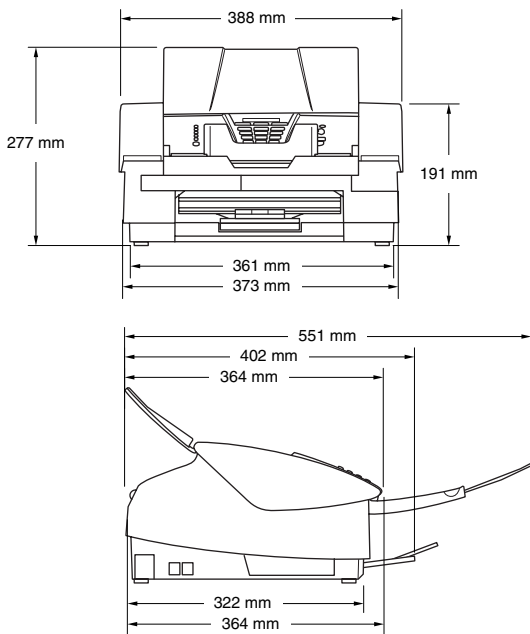

### Peso

5 kg

### Rumore

In funzione: da 42,5 a 51 dB\*

\* Dipende dalle condizioni di stampa

### Temperatura

In funzione: 105 -35°C

Qualità di  
stampa  
ottimale: 20 -33°C

### Umidità:

In funzione: da 20 a 80% (senza condensa)

Qualità di  
stampa  
ottimale: da 20 a 80% (senza condensa)

# Supporti di stampa

## Ingresso carta

## Vassoio carta

- Tipo carta:  
Carta normale, carta per stampanti a getto di inchiostro (patinata), carta lucida\*<sup>2</sup>, acetati\*<sup>1+2</sup> e buste
- Formato carta:  
Letter, Legal\*<sup>3</sup>, Executive, A4, A5, A6, JIS\_B5, buste (commerciali N°10, DL, C5, Monarch, JE4), Carta fotografica, schede e cartoline.  
Per ulteriori dettagli, vedere *Grammatura, spessore e capacità carta* a pag. 1-13.
- Capacità max. vassoio carta: Circa 100 fogli di carta normale da 80 g/m<sup>2</sup>.

## Uscita carta

Fino a 50 fogli di carta normale formato Letter (A4) (emessi con il lato stampato verso l'alto sul vassoio uscita carta)\*<sup>2</sup>

\*<sup>1</sup> Utilizzare solo acetati consigliati per la stampa a getto d'inchiostro.

\*<sup>2</sup> Per evitare sbavature d'inchiostro, si consiglia di rimuovere immediatamente i fogli di carta lucida e gli acetati, non appena vengono espulsi nel vassoio uscita carta.

\*<sup>3</sup> La carta di formato Legal non può essere impilata sul vassoio uscita carta.

# Copia

## Colore/Mono

Colore/Nero

## Dimensioni documento

Larghezza ADF: da 89 mm a 216 mm

Altezza ADF: da 127 mm a 356 mm

## Velocità di copia

Mono

Massimo 17 pagine/minuto (carta Letter/A4)\*

Colore

Massimo 11 pagine/minuto (carta Letter/A4)\*

\* Escluso il tempo necessario per caricare la carta.

In base a un modello standard Brother. (Modalità rapida/copia risma)

La velocità di copia cambia in base alla complessità del documento.

## Copie Multiple

Fino a 99 pagine impilate

Ordina fino a 99 pagine

(Solo per FAX-1940CN e MFC-3340CN)

## Ingrandimento/Riduzione

da 25% a 400% (in incrementi dell'1%)

## Risoluzione

Risoluzione copia fino a 600 x 1200 dpi per carta comune, carta per stampanti a getto di inchiostro o carta lucida e fino a 1200 x 1200 dpi per OHP/acetati.



# PhotoCapture Center™ (solo per il modello MFC-3340CN)

## Supporti disponibili

CompactFlash® Versione 1.0  
(Microdrive™ non è compatibile)  
(Le schede Compact I/O come una scheda Compact LAN e una scheda Compact Modem non sono supportate.)  
SmartMedia® (3,3V)  
(Non disponibile per l'utilizzo con ID)  
Memory Stick®  
(Non disponibile per i dati musicali con MagicGate™)  
SecureDigital™  
xD-Picture Card™

## Estensione del file

(Formato supporto)  
(Formato immagine)

DPOF, EXIF, DCF  
Stampa fotografica: JPEG\*  
Scansione su scheda: JPEG, PDF (Colore)  
TIFF, PDF (Nero)

\* Il formato JPEG progressivo non è disponibile.

## Numero di file

Massimo 999 file nella scheda di memoria

## Cartella

I file devono essere nel terzo livello della scheda di memoria.

## Senza bordo

Letter, A4, Carta fotografica

# Fax

<b>Compatibilità</b>	Gruppo 3 ITU-T
<b>Sistema di codifica</b>	MH/MR/MMR/JPEG
<b>Velocità modem</b>	Fallback Automatico 14400 bps (FAX-1835 e FAX-1840C) 33600 bps (Per i modelli FAX-1940CN, MFC-3240C e MFC-3340CN)
<b>Dimensioni documento</b>	Larghezza ADF: da 89 mm a 216 mm Altezza ADF: da 127 mm a 356 mm
<b>Larghezza scansione</b>	208 mm
<b>Larghezza stampa</b>	204 mm
<b>Scala di grigi</b>	256 livelli
<b>Tipi di Polling</b>	Standard, Protetto, Sequenziale differito: (Solo B e N)
<b>Regolazione Contrasto</b>	Automatico/Chiaro/Scuro (impostazione manuale)
<b>Risoluzione</b>	<ul style="list-style-type: none"><li>• Orizzontale 203 punti/pollice (8 punti/mm)</li><li>• Standard verticale -<ul style="list-style-type: none"><li>98 riga/pollici (3,85 riga/mm) (Mono)</li><li>196 riga/pollici (7,7 riga/mm) (Colore)</li><li>Fine - 196 riga/pollici (7,7 riga/mm) (Mono/Colore)</li><li>Foto - 196 riga/pollici (7,7 riga/mm) (Mono)</li><li>Superfine -392 riga/pollici (15,4 riga/mm) (Mono)</li></ul></li></ul>
<b>Pulsanti numeri diretti</b>	4 (2 x 2) (FAX-1940CN) 8 (4 x 2) (MFC-3340CN) 10 (5 x 2) (FAX-1835C, FAX-1840C, MFC-3240C)
<b>Chiamata veloce</b>	40 stazioni (FAX-1835C, FAX-1840C, MFC-3240C) 100 stazioni (FAX-1940CN e MFC-3340CN)
<b>Trasmissione circolare</b>	100 stazioni (FAX-1835C, FAX-1840C, MFC-3240C) 154 stazioni (FAX-1940CN) 158 stazioni (MFC-3340CN)
<b>Ricomposizione automatica del numero telefonico</b>	3 volte ad intervalli di 5 minuti
<b>Risposta automatica</b>	1, 2, 3 o 4 squilli
<b>Sorgente comunicazione</b>	Rete telefonica pubblica commutata

<b>Trasmissione da memoria</b>	Fino a 480*1/400*2 pagine (FAX-1940CN, MFC-3340CN) Fino a 300*1/250*2 pagine (FAX-1835C, FAX-1840C) Fino a 200*1/170*2 pagine (MFC-3420C)
<b>Ricezione in mancanza di carta</b>	Fino a 480*1/400*2 pagine (FAX-1940CN, MFC-3340CN) Fino a 300*1/250*2 pagine (FAX-1835C, FAX-1840C) Fino a 200*1/170*2 pagine (MFC-3420C)

\*1 Il termine "Pagine" si riferisce alla "Tabella Standard Brother N° 1" (lettera commerciale tipica, risoluzione standard e codifica MMR). Le specifiche e i materiali stampati sono soggetti a modifica senza preavviso.

\*2 Il termine "Pagine" si riferisce alla "Tabella di prova ITU-T #1" (lettera commerciale tipica, risoluzione standard e codifica MMR). Le specifiche e i materiali stampati sono soggetti a modifica senza preavviso.

## Scanner (solo per MFC-3240C e MFC-3340CN)

<b>Colore/Bianco e nero</b>	Colore/Bianco e nero
<b>Conformità TWAIN</b>	Sì (Windows® 98/98SE/Me/2000 Professional/XP) Mac OS® 8.6-9.2/Mac OS® X 10.2.4 o versione superiore
<b>Conformità WIA</b>	Sì (Windows® XP)
<b>Intensità colore</b>	colore 36 bit (Ingresso) colore 24 bit (Uscita)
<b>Risoluzione</b>	Fino a 2400 × 2400 dpi (interpolata) Massimo 600 × 1200 dpi (ottica)  * Massimo 1200 x 1200 dpi scansione con Windows® XP (si può selezionare la risoluzione fino a 2400 x 2400 dpi con il programma di utilità Brother per scanner)
<b>Velocità di scansione</b>	Colore: fino a 8,89 sec. Mono: fino a 3,99 sec. (Formato A4 in 100 × 100 dpi)
<b>Dimensioni documento</b>	Larghezza ADF: da 89 mm a 216 mm Altezza ADF: da 127 mm a 356 mm
<b>Larghezza scansione</b>	210 mm
<b>Scala di grigi</b>	256 livelli



La scansione Mac OS® X è supportata in Mac OS® X 10.2.4 o superiore.

# Stampante



Per i modelli FAX-1835C, FAX-1840C e FAX-1940CN, è possibile scaricare il Driver stampante Brother dal Brother Solutions Center. Visitate il sito all'indirizzo:

<http://solutions.brother.com>

<b>Driver stampante</b>	Windows® 98/98SE/Me/2000 Professional e il driver XP supportano la modalità Brother Compressione originale e la capacità bidirezionale Driver Apple® Macintosh® QuickDraw® Per Mac OS® 8.6-9.2/Mac OS® X 10.2.4 o superiore
<b>Risoluzione</b>	Fino a 1200 x 6000 punti per pollice (dpi)* 1200 x 1200 punti per pollice (dpi) 600 x 600 punti per pollice (dpi) 600 x 150 punti per pollice (dpi) <small>* La qualità dell'immagine prodotta varia a seconda di molti fattori tra cui, ma non solo, la risoluzione e la qualità dell'immagine sorgente e il tipo di supporto di stampa.</small>
<b>Velocità di stampa</b>	Massimo 20 pagine/minuto (Mono)* Massimo 15 pagine/minuto (Colore)* <small>* In base a un modello standard Brother. Formato A4 in modalità bozza. Escluso il tempo necessario per caricare la carta.</small>
<b>Larghezza stampa</b>	204 mm (216 mm*) <small>* Quando si imposta la funzione senza bordi su ON.</small>
<b>Font su disco</b>	35 TrueType
<b>Senza bordo</b>	Letter, A4, A6, Carta fotografica, Scheda, Cartolina

# Interfacce

## USB

Cavo USB 2.0 ad alta velocità non più lungo di 2metri\*

\* L'apparecchio dispone di un'interfaccia USB 2.0 ad alta velocità. L'interfaccia è compatibile con l'USB 2.0 ad alta velocità; tuttavia, la velocità massima di trasferimento dati sarà 12 Mbit/s. È possibile connettere l'apparecchio ad un computer con un'interfaccia USB 1.1.

## cavo LAN

(solo per FAX-1940CN e MFC-3340CN)

cavo UTP Ethernet categoria 5 o superiore.

# Requisiti del computer

Requisiti minimi di sistema					
Piattaforma computer e versione sistema operativo		Processore Velocità minima	RAM minima	RAM consigliata	Spazio disponibile su disco rigido per Driver
Sistema operativo Windows® *1	98, 98SE	Pentium II o equivalente	32 MB	64 MB	90 MB
	Me		64 MB	128 MB	
	2000 Professional		128 MB	256 MB	150 MB
	XP*2				
Sistema operativo Apple® Macintosh®	Mac OS® 8.6 (Solo stampa e invio PC-FAX*4)	Tutti i modelli base soddisfano i requisiti minimi		64 MB	80 MB
	Mac OS® 9.X (Solo stampa, Scansione*3, PhotoCapture Center™ e PC-Invio FAX*4)				
	Mac OS® X 10.2.4 o superiore		128 MB	160 MB	

**NOTA:** Tutti i marchi registrati riportati nel presente manuale sono proprietà delle rispettive società.

\*1 Microsoft® Internet Explorer 5 o versione superiore.

\*2 Scansione fino a 1200 x 1200 dpi con il sistema operativo Windows® XP. (È possibile selezionare risoluzioni fino a 2400 x 2400 utilizzando l'Utilità Brother.)

\*3 Il tasto "Scan" dedicato e la Scansione in rete diretta (solo per il modello MFC-3340CN) sono supportati nel sistema operativo Mac® Mac OS® X 10.2.4 o versione superiore.

\*4 Il PC Fax supporta solo l'invio di fax in bianco e nero.

# Materiali di consumo

## Inchiostro

L'apparecchio utilizza cartucce di inchiostro per il Nero, il giallo, il ciano e il magenta, separate dal gruppo delle testine di stampa.

## Durata delle cartucce d'inchiostro

Nero standard - Circa 500 pagine al 5% di copertura

Nero ad alto rendimento - Circa 900 pagine al 5% di copertura

Giallo, Ciano e Magenta - Circa 400 pagine al 5% di copertura

Le suddette cifre si basano sulle seguenti presunzioni:

- Stampa continua alla risoluzione di 600 x 600 dpi in modalità normale, dopo aver installato una nuova cartuccia di inchiostro;
- La frequenza di stampa;
- Il numero di pagine stampate;
- Pulizia periodica e automatica gruppo testine di stampa (L'apparecchio pulisce periodicamente il gruppo delle testine di stampa. Questo processo utilizza una piccolissima quantità di inchiostro); e
- L'inchiostro che resta nella cartuccia identificata come "vuota" (È necessario lasciare una piccola quantità di inchiostro nella cartuccia per evitare che l'aria si secchi danneggiando il gruppo delle testine di stampa).

## Materiali di consumo di ricambio

<Nero standard> LC900BK

<Nero ad alto rendimento> LC900HYBK

<Ciano> LC900C

<Magenta> LC900M

<Giallo> LC900Y

# Rete (LAN) (Solo per FAX-1940CN e MFC-3340CN)

**LAN** È possibile collegare il proprio apparecchio in rete per la stampa, la scansione in rete e la funzione Invio PC-Fax. È anche incluso il software Brother BRAdmin Professional per la gestione in rete.

**Supporto per** Windows® 98/98SE/Me/2000/XP  
Mac OS® 8.6 - 9.2, Mac OS® X 10.2.4 o versione superiore\*  
Ethernet 10/100 BASE-TX Auto Negotiation

**Protocolli** TCP/IP  
RARP, BOOTP, DHCP, APIPA, NetBIOS, WINS, LPR/LPD, Port9100, SSDP, mDNS, FTP

\* La stampa in rete e l'applicazione PC-FAX sono disponibili per Mac OS® 8.6-9.2, Mac OS® 10.2.4 o superiore.

\* Mac OS® 8.6-9.2 (Quick Draw su TCP/IP)

\* Mac OS® X 10.2.4 o superiore (mDNS)

\* La Scansione in rete e l'impostazione remota sono disponibili per Mac OS® 10.2.4 o versione superiore.

\* Il dispositivo per la lettura dei supporti non è disponibile per il sistema operativo Mac OS® 8.6

**Programmi di utilità inclusi:**

BRAdmin Professional (Windows®)



BRAdmin Professional non è supportato in Mac OS®.

# Server opzionale esterno Stampa/Scansione senza fili (NC 2220w) (Solo per i modelli MFC-3240C e MFC-3340CN)

<b>Server esterno Stampa/Scansione senza fili NC 2220w (opzionale)</b>	Il collegamento del server opzionale esterno scansione/stampa senza fili (NC-2200w) all'apparecchio permette di stampare e eseguire la scansione in una rete senza fili.
<b>Tipi di rete</b>	IEEE 802.11b LAN senza fili
<b>Supporto per</b>	Windows® 98/98SE/Me/2000/XP Mac OS® X 10.2.4 o superiore
<b>Protocolli</b>	TCP/IP ARP, RARP, BOOTP, DHCP, APIPA (Auto IP), WINS/NetBIOS, DNS, LPR/LPD, Port9100, SMB Print, IPP, RawPort, mDNS, TELNET, SNMP, HTTP



È possibile assegnare il tasto scansione solo ad un computer in rete.



# Indice analitico

## A

- Accesso duplice ..... 3-8
- ADF (alimentatore automatico documenti) ..... 1-8, 3-4
- AIUTO
  - messaggi sul display ..... B-1
  - utilizzo dei tasti di navigazione ..... B-2
  - Tabella Menu ..... B-1, B-3
- Automatica
  - ricezione fax ..... 4-1, 4-3
    - Riconoscimento fax ... 4-8, 4-9
  - ricomposizione numero fax ... 3-3
  - trasmissione ..... 3-4

## B

- Blocco TX ..... 3-17
- Buste ..... 1-14

## C

- Cancellazione
  - Inoltro fax ..... 6-6
  - operazioni fax in memoria ... 3-10
  - operazioni in attesa di ricomposizione ..... 3-10
  - Paging ..... 6-6
- Carta ..... 1-10, S-3
  - dimensione documenti .... 1-8
  - dimensione documento .... 3-4
  - Formato ..... 2-6
  - Tipo ..... 2-6
- Cartucce d'inchiostro
  - controllo del livello d'inchiostro ..... 12-19
  - sostituzione ..... 12-25
- Chiamata veloce
  - composizione ..... 3-2

- memorizzazione ..... 5-2
- modifica ..... 5-3
- Codici di accesso, memorizzazione e composizione numeri ..... 5-6
- Codici fax
  - Codice di accesso remoto ... 6-4
  - Codice ricezione fax ..... A-1
  - Codice ricezione telefonica ..... A-1
    - modifica ..... 6-4, A-3
- Collegamenti multilinea (PBX) ... A-8
- Collegamento
  - TAD esterno ..... A-5
  - telefono esterno ..... A-4
- Composizione
  - Chiamata veloce ..... 3-2
  - codici di accesso e numeri di carta di credito ..... 5-6
  - Gruppi ..... 3-11
    - ricomposizione automatica del numero di fax ..... 3-3
    - trasmissione automatica ... 3-4
    - trasmissione manuale ..... 3-1
    - una pausa ..... 5-7
- Composizione rapida ..... 5-1
- Chiamata veloce
  - impostazione ..... 5-2
  - modifica ..... 5-3
  - utilizzo ..... 3-2
- Codici di accesso e numeri di carta di credito
  - impostazione ..... 5-6
- Composizione gruppo
  - impostazione dei gruppi per la Trasmissione circolare ..... 5-4
  - modifica ..... 5-3

Composizione numeri diretti	
impostazione .....	5-1
Pulsanti numeri diretti	
utilizzo .....	3-2
Ricerca .....	3-3
Trasmissione circolare ...	3-11
utilizzo di Gruppi .....	3-11
Copia	
carta .....	9-7
contrasto .....	9-13
Dimensione carta .....	9-10
impostazioni predefinite ...	9-12
impostazioni provvisorie ...	9-3
impostazioni qualità .....	9-12
Ingrandimento/Riduzione ...	9-4
luminosità .....	9-8
multiple .....	9-2
Ordinamento	
(solo con ADF) .....	9-9
regolazione del colore ...	9-13
selezione modalità Copia	
.....	9-1
singola .....	9-2
tasti .....	9-3
Tasto Qualità .....	9-4
utilizzo ADF .....	9-2

## D

Data e Ora .....	2-1
Descrizione Pannello dei	
comandi .....	1-2, 1-3
Documento	
inceppamento .....	12-5

## E

ECM (Modalità correzione	
errori) .....	1-20
Equalizzazione .....	12-14

## F

Fax, indipendente	
invio .....	3-1
accesso alla modalità	
fax .....	3-1
al termine della	
conversazione .....	3-5
automatica .....	3-4
cancellazione dalla	
memoria .....	3-10
compatibilità .....	12-14
contrasto .....	3-6
dalla memoria	
(Accesso duplice) .....	3-8
fax a colori .....	3-4
manuale .....	3-5
overseas .....	3-12
risoluzione .....	3-7
Trasmissione circolare	
.....	3-11
Trasmissione in tempo	
reale .....	3-9
ricezione .....	4-1, 4-3
adattamento al formato	
carta .....	4-10
al termine della	
conversazione .....	4-10
compatibilità .....	12-14
dal telefono in derivazione	
.....	A-1
Inlotro fax .....	6-6
Numero squilli,	
impostazione .....	4-2, 4-5
problemi .....	12-10
recupero da un'altra	
sede .....	6-9
Funzioni telefoniche	
personalizzate su una linea	
singola. ....	12-12, A-8

<b>G</b>	
Gruppi per la Trasmissione circolare .....	5-4
<b>I</b>	
Impostazione	
Data e Ora .....	2-1
Identificativo (intestazione fax) digitazione testo .....	2-2
Impostazioni provvisorie per le copie .....	9-3
Inoltro fax	
modifica remota .....	6-6, 6-9
programmazione di un numero .....	6-1
Interruzione alimentazione ...	B-1
Istruzioni di sicurezza ...	iv, 11-2
<b>L</b>	
LCD (display a cristalli liquidi) .....	B-1, B-2
contrasto .....	2-9
Lista aiuti .....	8-3
Linea telefonica	
collegamenti .....	A-6
impostazione .....	2-3
multilinea (PBX) .....	A-8
problemi .....	12-11
<b>M</b>	
Manuale	
composizione .....	3-1, 5-8
ricezione .....	4-1, 4-3
trasmissione .....	3-5
Manutenzione,	
ordinaria .....	12-23
Materiali di consumo .....	S-9
Memorizzazione .....	B-1
Memorizzazione fax .....	6-2
attivazione .....	6-2
stampa dalla memoria ....	4-11
Messaggi d'errore sul display .....	12-1
Carta non caricata .....	12-1
Errore di comunicazione ...	12-2
Imposs. iniziare .....	12-3
Imposs. stampare .....	12-3
Inchiostro esaurito .....	12-4
Memoria esaurita .....	12-2
Modifica imposs. ....	12-3
Non registrato .....	3-2, 12-4
Pulizia imposs. ....	12-3
Quasi esaurite .....	12-4
Scan. imposs. ....	12-3
Messaggio in uscita (Msg Ctr OGM) .....	7-2
Miglioramento del colore PhotoCapture Center™ .....	10-10
Modalità Fax/Tel .....	4-3
Annuncio .....	7-2
chiamate telefoniche .....	A-2
Codice ricezione fax .....	A-1
Codice ricezione telefonica .....	A-1
doppio squillo (chiamate vocali) .....	4-7
Durata Squilli F/T .....	4-7
Numero squilli .....	4-2, 4-5
ricezione chiamata da un telefono in derivazione ...	A-1
ricezione fax .....	A-2
Modalità Message Center ...	7-1
ascolto dei messaggi vocali .....	7-4
cancellazione dei messaggi .....	7-5
impostazione .....	7-1, 7-3

Registrazione del messaggio in uscita (Msg Ctr OGM) .....	7-2
registrazione di un annuncio Fax/Tel (F/T OGM) .....	7-7
registrazione di una conversazione .....	7-7
stampa fax dalla memoria .....	7-5
Modalità Ricezione .....	4-2
Fax/Tel .....	4-1, 4-3
Manuale .....	4-1
Msg. TAD Mgr .....	4-3
Solo fax .....	4-1
TAD esterno .....	4-1
Modalità, inserimento	
Copia .....	9-1
Fax .....	3-1
Scansione .....	1-5

## N

Numeri di carta di credito ...	5-6
Numeri diretti memorizzazione .....	5-1
Numero squilli, impostazione .....	4-2, 4-5

## P

Paging programmazione del proprio numero di cercapersone .....	6-1
PhotoCapture Center™	
CompactFlash® .....	10-1
Impostazioni predefinite ...	10-9
Memory Stick® .....	10-1
Ritaglio .....	10-12
SecureDigital™ .....	10-1
Senza bordo .....	10-12
SmartMedia® .....	10-1

specifiche tecniche .....	S-4
Stampa dell'Indice .....	10-5
Stampa di immagini .....	10-6
Stampa DPOF .....	10-8
xD-Picture Card™ .....	10-1
Programmazione dell'apparecchio multifunzione .....	B-1, B-2
Pulizia	
piastra della stampante ...	12-24
scanner .....	12-23
testina di stampa .....	12-15

## R

Rapporti .....	8-1
come effettuare la stampa ...	8-3
Configurazione di rete .....	8-3
Giornale fax .....	8-3
Tempo Giornale .....	8-2
Impostazioni utente .....	8-3
Lista aiuti .....	8-3
Lista di composizione rapida .....	8-3
Verifica trasmissione .....	8-1
Verifica XMIT .....	8-3
Recupero remoto .....	6-5
codice di accesso .....	6-4, 6-5
comandi .....	6-6
recupero dei fax .....	6-9
Ricomposizione numero/Pausa .....	3-3
Riconoscimento fax .....	4-8
Riduzione	
copie .....	9-4
fax in arrivo .....	4-10
Rimanere in linea .....	5-9
Risoluzione	
copia .....	S-3
fax (Standard, Fine, SuperFine, Foto) .....	S-5

impostazione per il fax  
     successivo .....3-7  
 scansione .....S-6  
 stampa .....S-7  
 Risoluzione dei problemi ... 12-1  
     controllo del livello  
     d'inchiostro ..... 12-19  
     in caso di difficoltà  
     chiamate in arrivo ..... 12-12  
     Copia ..... 12-12  
     linea telefonica ..... 12-14  
     nell'invio di fax ..... 12-11  
     nella stampa o ricezione  
     di fax ..... 12-10  
     PhotoCapture Center™  
     ..... 12-13  
     problema con la linea  
     telefonica ..... 12-11  
     Rete ..... 12-13  
     ricezione fax ..... 12-11  
     scansione ..... 12-12  
     software ..... 12-12  
     Stampa ..... 12-9  
     Stampa fax in arrivo ... 12-10  
     inceppamento carta ..... 12-6  
     messaggi d'errore sul  
     display ..... 12-1  
     qualità di stampa ..... 12-15

## S

Scala di grigi .....S-5, S-6  
 Segnali CNG ..... 1-19  
 Sensore ottico ..... 12-25  
 Sicurezza memoria  
     ..... 3-16, 3-19, 3-20, 3-21  
 Spedizione dell'apparecchio  
     ..... 12-20  
 Stampa  
     area ..... 1-14

come migliorare la qualità  
     .....12-15  
 driver ..... S-7  
 fax dalla memoria .....4-11  
 inceppamenti carta ..... 12-6  
 problemi ..... 12-9, 12-10  
 rapporto .....8-3  
 risoluzione ..... S-7  
 specifiche tecniche ..... S-7

## T

Tabella scelta menu ..... B-1  
 TAD (segreteria telefonica)  
     ..... A-5  
     collegamento ..... A-6  
 TAD (segreteria telefonica),  
     esterno ..... 4-1, 4-3, A-5  
     collegamento .....A-5, A-6  
     modalità ricezione ..... 4-1, 4-3  
     registrazione messaggio in  
     uscita ..... A-7  
 Tasto opzioni (copia)  
     Formato carta .....9-8  
     Luminosità .....9-8  
     Tipo carta .....9-7  
 Tasto Qualità (copia) .....9-3  
 Tasto Risparmio energetico ...1-6  
 Telefono esterno,  
     collegamento ..... A-4  
 Telefono in derivazione,  
     utilizzo ..... A-1  
 Telefono senza fili ..... A-3  
 Testo, immissione ..... B-3  
     caratteri speciali ..... B-13  
 Trasmissione circolare .....3-11  
     impostazione dei gruppi ....5-4  
 Trasmissione cumulativa  
     differita .....3-14

## V

Volume, impostazione .....	2-7
diffusore .....	2-8
segnale acustico .....	2-7
suoneria .....	2-7

# Scheda di accesso per il recupero remoto (solo per il modello FAX-1940CN)

Se si prevede di ricevere messaggi quando non ci si trova presso l'apparecchio, si consiglia di portare con sé la Scheda di accesso per il recupero remoto dei fax stampata sotto, che potrà essere utile per ricordare le procedure di recupero. Basta ritagliare la scheda e piegarla in modo da conservarla nel portafoglio o nell'organizer. Tenendo questa scheda a portata di mano, si può trarre il massimo vantaggio dall'utilizzo delle funzioni di Inoltro e Recupero remoto offerte dall'apparecchio.

## Modifica del Codice di accesso a distanza

- 1 Premere **Menu/Set. 2. 5. 2.**
- 2 Inserire il numero di tre cifre compreso tra 000 e 999. Il simbolo \* non può essere modificato.
- 3 Premere **Menu/Set.**
- 4 Premere **Stop/Uscita.**

## Comandi a distanza

### Per ascoltare i messaggi vocali

- Premere **9 1**  
*poi per* Ripetere un messaggio, premere **1.**  
Saltare ai messaggi successivi, premere **2.**  
Interrompere l'ascolto dei messaggi, premere **9.**

## Cancellare tutti i messaggi vocali

Premere **9 3.** Se l'apparecchio emette tre segnali acustici, tutti i messaggi non sono stati ancora ascoltati e il sistema non potrà cancellarli.

## Ascoltare/Registrare il messaggio in uscita

- Premere **9 4**  
*poi per* Ascoltare un messaggio TAD, premere **1 1.**  
Ascoltare un messaggio F/T, premere **1 2.**  
Registrare un nuovo messaggio TAD, premere **2 1.** e parlare dopo il segnale acustico. Premere **9** per interrompere.  
Registrare un nuovo messaggio F/T, premere **2 2.** e parlare dopo il segnale acustico. Premere **9** per interrompere.

## Modificare l'impostazione Inoltro fax

- Premere **9 5**  
*poi per* Disattivare la funzione, premere **1.**  
Inserire il numero di Inoltro fax, premere **2.**  
Programmare il numero di Inoltro fax, premere **4.** Inserire il nuovo numero dell'apparecchio di fax remoto dove si vuole inoltrare i messaggi fax seguito da **##.**  
Selezionare la funzione Memorizzazione fax, premere **6.**

## Recupero di un fax

- Premere **9 6**  
*poi per* Recuperare tutti i fax, premere **2.**  
quindi inserire il numero dell'apparecchio fax remoto seguito da **##.** Dopo il segnale acustico, raggiungere e attendere.  
Cancellare tutti i messaggi fax, premere **3.**

## Verificare lo stato di ricezione

### Premere **9 7**

*poi per* Messaggi fax, premere **1**.

Messaggi vocali, premere **2**.

1 segnale acustico prolungato

3 segnali brevi — Messaggio ricevuto  
Nessun messaggio

## Modificare la modalità di Ricezione

### Premere **9 8**

*poi per* TAD, premere **1**.

Fax/Tel, premere **2**.

Solo fax, premere **3**.

## Uscita Recupero remoto

### Premere **9 0**

**TAD (Segreteria telefonica)  
SCHEDA DI ACCESSO PER IL RECUPERO A DISTANZA**

### Utilizzo del codice di accesso a distanza

- 1 Comporre il numero del proprio apparecchio fax usando un telefono o un apparecchio fax funzionanti a toni.
- 2 Quando l'apparecchio risponde alla chiamata, comporre immediatamente il Codice di accesso a distanza (3 cifre seguite da \*).
- 3 L'apparecchio fax segnala il tipo di messaggi ricevuti:
  - 1 segnale acustico prolungato — Messaggi(f) fax
  - 2 segnale acustici prolungati — Messaggi vocali
  - 3 segnale acustici prolungati — Messaggi fax e vocaliNessun segnale acustico — nessun messaggio
- 4 Dopo 2 segnali brevi, inserire un comando.
- 5 Al termine, premere **9 0** per ripristinare l'apparecchio.
- 6 Riaggiornare il ricevitore.

9

1



# Scheda di accesso per il recupero remoto

(solo per FAX-1835C, FAX-1840C, MFC-3240C e MFC-3340CN)

Se si prevede di ricevere messaggi quando si è lontani dall'apparecchio, si consiglia di portare con sé la Scheda di accesso per il recupero remoto, stampata sotto, recante il codice di accesso per il recupero remoto dei fax. Ritagliarla e piegarla in modo da poterla conservare nel portafoglio o nell'agenda. Tenendo questa scheda a portata di mano, si può trarre il massimo vantaggio dall'utilizzo delle funzioni di Paging, Inoltro e Recupero remoto offerte dall'apparecchio.

Pieghevole →

← Pieghevole

**CONTROLLO DELLA RICEZIONE**

Premere **971**

1 segnale acustico prolungato — Messaggio(i) fax  
3 segnali brevi — Nessun messaggio

**MODIFICA DELLA MODALITÀ DI RICEZIONE**

Premere **98**

*poi per* Est. Tel/Segr. premere 1.  
Fax/Tel. premere 2.  
Solo fax, premere 3.

**USCITA DALL'ACCESSO A DISTANZA**

Premere **90**.

**SCHEDA DI ACCESSO PER IL RECUPERO A DISTANZA**

**Utilizzo del codice di accesso a distanza**

- 1** Comporre il numero del proprio apparecchio fax usando un telefono o un apparecchio fax funzionanti a toni.
- 2** Quando l'apparecchio risponde alla chiamata, comporre immediatamente il Codice di accesso a distanza (3 cifre seguite da \*).
- 3** L'apparecchio segnala il tipo di messaggi ricevuti:  
1 segnale acustico prolungato — Messaggio(i) fax  
Nessun segnale acustico — nessun messaggio.
- 4** Dopo 2 segnali brevi, inserire un comando.
- 5** Al termine, premere **90** per ripristinare l'apparecchio.
- 6** Riagganciare il ricevitore.

**Modifica del Codice di accesso a distanza**

- 1** Premere Menu/Set: 2, 5, 2
- 2** Il simbolo \* non può essere modificato. Immettere un numero di tre cifre compreso tra 000 e 999.
- 3** Premere Menu/Set.
- 4** Premere Stop/Uscita.

**Comandi a distanza**

**MODIFICA DELLE IMPOSTAZIONI PER L'INOLTRO DEL FAX**

- Premere 9, 5
- poi per* Disattivare la funzione, premere 1.
- Selezionare l'Inoltro fax, premere 2.

Pieghevole ←

Programmare il numero di Inoltro fax, premere 4. Inscrive il nuovo numero di fax al quale inoltrare i fax seguito da ##. Attivare la funzione Memorizzazione fax, premere 6.

Dopo il segnale acustico, riapparecchio e attendere.

**RECUPERO DI FAX**

Premere 9, 6

*poi per* Recuperare tutti i fax, premere 2.

quindi, inserire il numero dell'apparecchio fax remoto seguito da ##.

Dopo il segnale acustico, riapparecchio e attendere.

Cancelarre tutti i messaggi fax, premere 3.

← Pieghevole

At your side.  
**brother**<sup>®</sup>

**Visitateci sul World Wide Web in  
<http://www.brother.com>**

Questo apparecchio è omologato esclusivamente per l'uso nel Paese d'acquisto. I negozi o i concessionari Brother di zona non forniranno assistenza per apparecchi acquistati in altri Paesi.



ITA  
LF7535016