

## MFC-8440 MFC-8840D DCP-8040 DCP-8045D

# Índice

## 1

<b>Utilizar o aparelho como impressora .....</b>	<b>1-1</b>
Usar o controlador de impressora Brother.....	1-1
Como imprimir o documento.....	1-2
Impressão e envio de faxes em simultâneo .....	1-3
Impressão frente e verso (Impressão Duplex).....	1-3
Impressão frente e verso automática (Para MFC-8840D e DCP-8045D).....	1-3
Impressão Frente e Verso Manual .....	1-4
Gaveta de saída do papel com a face para baixo .....	1-5
Imprimir em papel normal.....	1-5
A gaveta de alimentação manual (Para MFC-8440 e DCP-8040).....	1-5
A gaveta MP (Para MFC-8840D e DCP-8045D).....	1-6
Imprimir em papel mais grosso e em cartões.....	1-8
A gaveta de alimentação manual (Para MFC-8440 e DCP-8040).....	1-8
A gaveta multifunções (gaveta MP) (Para MFC-8840D e DCP-8045D).....	1-10
Imprimir em envelopes .....	1-12
Teclas de operação da impressora .....	1-17
Cancelar Trabalho .....	1-17
Tecla Segura .....	1-17
Definir a selecção de emulação.....	1-18
Imprimir a Lista de Tipos de Letra Internos .....	1-19
Imprimir a Lista de Configuração de Impressão.....	1-19
Repor os Valores Pré-definidos de Fábrica.....	1-19

## 2

<b>Configurações do controlador da impressora (Apenas Windows®).....</b>	<b>2-1</b>
Configurações do controlador da impressora.....	2-1
Como aceder às configurações do controlador da impressora .....	2-1
Funcionalidades do controlador original da Brother .....	2-2
Separador Básico .....	2-2
Formato do papel .....	2-3
Páginas Múltiplas .....	2-3
Orientação .....	2-3
Cópias .....	2-4
Tipo de suporte.....	2-4
Separador Avançadas .....	2-5

Qualidade de Impressão .....	2-5
Impressão Duplex .....	2-6
Marca de Água .....	2-8
Configuração da Página.....	2-10
Opções de Dispositivo.....	2-11
Impressão segura.....	2-11
Separador Acessórios .....	2-14
Separador Suporte .....	2-16
Funcionalidades no controlador da impressora PS (Para utilizadores do Windows®) .....	2-17
Separador Portas .....	2-18
Separador Definições de dispositivo .....	2-19
Separador Esquema.....	2-20
Criar um livro (Para MFC-8840D e DCP-8045D) (Para Windows® 2000/XP) .....	2-20
Separador Paper/Quality [Papel/Qualidade] .....	2-21
Opções avançadas.....	2-22

### 3

<b>Como digitalizar usando o Windows® .....</b>	<b>3-1</b>
Digitalizar um documento (Apenas Windows® XP) .....	3-2
Compatível com WIA.....	3-2
Como aceder ao scanner .....	3-2
Digitalizar um documento para o PC.....	3-3
Digitalizar um documento com o alimentador .....	3-3
Pré-digitalização para recortar uma secção que pretende digitalizar com o vidro do scanner.....	3-5
Utilitário do Scanner da Brother .....	3-7
Controlador do scanner compatível com TWAIN para Windows® XP .....	3-7
Digitalizar um documento .....	3-8
Compatível com TWAIN .....	3-8
Como aceder ao Scanner.....	3-9
Digitalizar um documento para o PC.....	3-10
Digitalizar uma página completa .....	3-10
Pré-digitalização para recortar a secção que pretende digitalizar .....	3-11
Configurações na janela do Scanner .....	3-13
Conversão .....	3-13
Resolução .....	3-13
Tipo de conversão .....	3-14
Brilho .....	3-14
Contraste .....	3-14
Formato .....	3-15

Utilizar a tecla de digitalização (Para utilizadores do cabo de interface USB ou Paralela) .....	3-17
Digitalizar para Correio Electrónico .....	3-18
Digitalizar para Imagem.....	3-18
Digitalizar para OCR.....	3-19
Digitalizar para Ficheiro .....	3-19
Usar ScanSoft® PaperPort® 9.0SE e	
OmniPage® OCR.....	3-20
Visualizar itens.....	3-21
Organizar itens nas pastas .....	3-22
Ligações rápidas para outras aplicações .....	3-22
O ScanSoft® OmniPage® OCR permite converter textos com imagens em texto editável .....	3-23
Pode Importar itens de outras aplicações .....	3-24
Pode Exportar itens para outros formatos .....	3-24
Exportar um ficheiro de imagem.....	3-24
Como desinstalar o PaperPort® 9.0SE e ScanSoft® OmniPage® OCR .....	3-25

## 4

<b>Uso do ControlCenter2.0 (Para Windows®).....</b>	<b>4-1</b>
ControlCenter2.0 .....	4-1
Como desactivar a função de Carregamento Automático em ControlCenter2.0 .....	4-2
DIGITALIZAR.....	4-3
DIGITALIZAÇÃO PERSONALIZADA .....	4-3
CÓPIA .....	4-4
PC-FAX	
(apenas para MFC-8440 e MFC-8840D).....	4-4
CONFIGURAÇÕES DO DISPOSITIVO	
(apenas para MFC-8440 e MFC-8840D).....	4-4
DIGITALIZAR.....	4-5
Imagem (exemplo: Microsoft Paint).....	4-5
OCR (Programa de processamento de texto) .....	4-7
E-mail:.....	4-8
Anexos de ficheiros .....	4-9
Ficheiro .....	4-10
DIGITALIZAÇÃO PERSONALIZADA .....	4-11
Personalização um botão definido pelo utilizador .....	4-12
Digitalização para Imagem: .....	4-12
Digitalização para OCR : .....	4-13
Digitalização para E-mail: .....	4-14
Digitalização para Ficheiro: .....	4-15
CÓPIA.....	4-16

PC-FAX	
(apenas para MFC-8440 e MFC-8840D).....	4-18
Enviar .....	4-18
Receber / Ver Faxes recebidos .....	4-19
Livro de endereços .....	4-20
Configuração .....	4-20
CONFIGURAÇÕES DO DISPOSITIVO	
(apenas para MFC-8440 e MFC-8840D).....	4-21
Configuração Remota.....	4-21

## 5

<b>Usar a Configuração Remota do MFC (Windows®)</b> <b>(apenas para MFC-8440 e MFC-8840D).....</b>	<b>5-1</b>
Configuração Remota do MFC.....	5-1

## 6

<b>Usar o software PC-FAX da Brother (Para Windows®)</b> <b>(apenas para MFC-8440 e MFC-8840D).....</b>	<b>6-1</b>
Envio de PC-FAX .....	6-1
Configurar as informações do utilizador .....	6-2
Configurar o Envio.....	6-3
Acesso linha exterior .....	6-3
Incluir cabeçalho.....	6-3
Interface utilizador .....	6-4
Estilo simples .....	6-4
Estilo Facsimile .....	6-4
Livro de endereços .....	6-5
Configuração de Marcação rápida .....	6-6
Livro endereços Brother .....	6-7
Configurar um membro do livro de endereços .....	6-8
Configurar um grupo para distribuição .....	6-9
Editar informação do membro .....	6-10
Eliminar um membro ou grupo .....	6-10
Exportar livro de endereços.....	6-10
Importar para o livro de endereços.....	6-12
Configurar uma folha de rosto .....	6-14
Introdução de Informações da Página de Rosto.....	6-15
Enviar ficheiro como FAX PC usando a interface de utilizador do estilo Facsimile .....	6-16
Remarcação .....	6-17
Enviar um ficheiro como FAX PC utilizando a interface de utilizador do estilo simples.....	6-17
Configurar a recepção PC-FAX.....	6-19
Executar a recepção PC-FAX .....	6-19
Configurar o PC.....	6-19
Visualizar as mensagens novas de PC-FAX.....	6-20

<b>Usar o aparelho com um Macintosh® .....</b>	<b>7-1</b>
Configurar o Apple® Macintosh® equipado com USB.....	7-1
Usar o controlador da impressora Brother com o Apple® Macintosh® (Mac OS® 8.6 - 9.2).....	7-2
Usar controladores de impressora Brother com o Apple® Macintosh® (Mac OS® X).....	7-4
Seleccionar opções de configuração da página .....	7-4
Configurações específicas.....	7-5
Usar o controlador de impressora PS com o Apple® Macintosh® .....	7-6
Para utilizadores de Mac OS® 8.6 a 9.2 .....	7-7
Para utilizadores de Mac OS® X.....	7-11
Enviar um fax da aplicação de Macintosh® (Apenas para MFC-8440 e MFC-8840D) .....	7-14
Para utilizadores de Mac OS® 8.6 - 9.2.....	7-14
Para utilizadores de Mac OS® X.....	7-16
Arrastar um vCard na aplicação do Livro de Endereços Mac OS® X.....	7-18
Utilizar o controlador do scanner TWAIN Brother com o Macintosh® .....	7-20
Aceder ao scanner.....	7-20
Digitalizar uma imagem para o Macintosh®.....	7-21
Digitalizar uma página completa .....	7-21
Pré-digitalizar uma imagem .....	7-22
Configurações na janela do Scanner.....	7-23
Image [Imagem].....	7-23
Scanning Area [Área de Digitalização].....	7-25
Tamanho do Cartão Comercial .....	7-25
Ajustar a Imagem .....	7-26
Utilizar o Presto!® PageManager® .....	7-27
Pontos principais .....	7-27
Requisitos do sistema.....	7-28
Suporte Técnico.....	7-28
Utilizar o ControlCenter2.0 (Para utilizadores de Mac OS® X 10.2.1 ou superior) .....	7-30
Como desactivar a função de Carregamento Automático em ControlCenter2.0 .....	7-31
DIGITALIZAR.....	7-32
DIGITALIZAÇÃO PERSONALIZADA .....	7-32
COPIAR.....	7-33
CONFIGURAÇÕES DO DISPOSITIVO (apenas para MFC-8440 e MFC-8840D).....	7-33
DIGITALIZAR.....	7-34

Imagem (exemplo: Pré-visualização Apple).....	7-34
OCR (Programa de processamento de texto).....	7-36
Correio Electrónico:.....	7-37
Anexos de ficheiros.....	7-38
Ficheiro.....	7-39
<b>DIGITALIZAÇÃO PERSONALIZADA.....</b>	<b>7-40</b>
Personalizar um botão definido pelo utilizador.....	7-41
Digitalizar para imagem:.....	7-41
Digitalizar para OCR:.....	7-42
Digitalizar para Correio Electrónico:.....	7-43
Digitalizar para Ficheiro:.....	7-44
<b>COPIAR.....</b>	<b>7-45</b>
<b>CONFIGURAÇÕES DO DISPOSITIVO</b>	
(apenas para MFC-8440 e MFC-8840D).....	7-47
Configuração remota.....	7-47
Configuração remota do MFC (Mac OS® X)	
(apenas para MFC-8440 e MFC-8840D).....	7-48

## 8

<b>Digitalizar em Rede (Apenas para Windows® 98/98SE/Me/2000 Professional e XP).....</b>	<b>8-1</b>
Licença de rede.....	8-1
Registar o PC com o aparelho.....	8-1
Usar tecla de digitalização.....	8-5
Digitalizar para Correio Electrónico (PC).....	8-5
Digitalizar para Correio Electrónico (Servidor de Correio Electrónico)	
(apenas para MFC-8440 e MFC-8840D).....	8-6
Digitalizar para Imagem.....	8-8
Digitalizar para OCR.....	8-9
Digitalizar para Ficheiro.....	8-10

## 9

<b>Software PC-FAX de Rede da Brother (apenas para MFC-8440 e MFC-8840D).....</b>	<b>9-1</b>
Activar o PC-FAX de Rede.....	9-1
Configurar o envio.....	9-2
Opções adicionais no Livro de Endereços.....	9-3
Utilizar o software PC-FAX de Rede da Brother.....	9-4
Sugestões rápidas:.....	9-4
Enviar um FAX de PC de Rede a partir de uma aplicação Macintosh®.....	9-5
Para utilizadores de Mac OS® 8.6 - 9.2.....	9-5
Para utilizadores de Mac OS® X.....	9-5

## Í

<b>Índice remissivo.....</b>	<b>Í-1</b>
------------------------------	------------

# 1 Utilizar o aparelho como impressora

## Usar o controlador de impressora Brother

O Controlador de Impressora é um software que traduz os dados do formato usado pelo computador para o formato necessário a uma impressora específica, usando um código de comandos de impressora ou um código de descrição de página.

Os controladores da impressora estão incluídos no CD-ROM. Instale primeiro os controladores de impressora seguindo o Guia de Configuração Rápida. Os controladores mais actualizados também podem ser transferidos a partir do Brother Solutions Centre em:

<http://solutions.brother.com>

ou visite o site de suporte em:

<http://www.brother-uk.com>

### Impressão no Windows®

O controlador da impressora dedicada e os tipos de letra TrueType™ compatíveis com o Microsoft® Windows® 98/98SE/Me/2000 Professional/XP e Windows NT® workstation 4.0 estão disponíveis no CD-ROM fornecido com o aparelho. Pode instalá-los facilmente no sistema Windows® usando o nosso programa de instalação. O controlador suporta o nosso modo de compressão único para aumentar a velocidade de impressão em aplicações do Windows® e permite-lhe definir várias configurações de impressora, incluindo o modo de poupança de impressão e o tamanho de papel personalizado.

### Suporte de Emulação da Impressora Normal

O aparelho suporta o modo de emulação de impressão da HP LaserJet (PCL nível 6) e BR-Script 3 (PostScript® 3™). Se utiliza o software de aplicação DOS, pode utilizar o modo de emulação HP LaserJet (PCL nível 6) e BR-Script 3 (PostScript® 3™) em operações de impressão.



# Como imprimir o documento

Quando o aparelho recebe dados do computador, começa a impressão seleccionando o papel na gaveta do papel. A gaveta do papel pode suportar vários tipos de papel e envelopes.

**1** A partir do computador, seleccione o comando Imprimir.

Se o computador também estiver ligado a outras impressoras, seleccione **Brother MFC-XXXX** ou **Impressora DCP-XXXX (USB)** (onde XXXX é o nome do seu modelo) como controlador de impressora no menu Imprimir ou Configurações de Impressão no software e depois clique em OK para começar a imprimir.

**2** O computador envia o comando de impressão e dados para o aparelho.

**3** O LED emite uma luz amarela intermitente e o aparelho começa a imprimir.



Pode seleccionar o tamanho e orientação do papel, através da aplicação de software.

Se a aplicação não suportar o tamanho de papel personalizado, seleccione o tamanho de papel maior seguinte.

Depois, ajuste a área de impressão, alterando as margens da esquerda e da direita através da aplicação.

# Impressão e envio de faxes em simultâneo

O seu aparelho pode imprimir a partir do computador enquanto digitaliza o documento para o seu computador, ou enquanto enviar/receber um fax na memória (apenas MFC-8440 e MFC-8840D). O envio de faxes não é interrompido durante a impressão através do PC.

## **Impressão frente e verso (Impressão Duplex)**

---

O controlador de impressão fornecido suporta a impressão frente e verso. (Para mais informações, consulte *Impressão Duplex* na página 2-6.)

### **Impressão frente e verso automática (Para MFC-8840D e DCP-8045D)**

Neste modo o aparelho imprime em ambos os lados do papel A4, Letter ou Legal automaticamente.

- 1** Abra a caixa de diálogo Propriedades no controlador da impressora.
- 2** Selecciono o modo Impressão Frente e verso no separador Avançado, certifique-se de que a opção **'Utilizar Unidade Duplex'** foi seleccionada e, depois, clique no botão **OK**. (Consulte *Impressão Duplex* na página 2-6.) A impressora vai imprimir em ambos os lados do papel automaticamente.



- Quando seleccionar **Utilizar Unidade Duplex**, HQ 1200 não está disponível.
- Se também pretende utilizar Impressão Frente e verso para as operações de cópia e fax, veja *Para utilizar duplex automático para operações de fax, cópia e impressão (Para MFC-8840 e DCP-8045D)*.

## Impressão Frente e Verso Manual

O aparelho imprime primeiro todas as páginas pares num dos lados da folha.

Depois, o controlador do Windows® pede-lhe para colocar de novo o papel (através de uma mensagem instantânea). Antes de reinserir o papel, estique-o bem para evitar bloqueios. Não é aconselhável a utilização de papel muito fino ou espesso.

Recomendamos papel de 75 a 90 g/m<sup>2</sup>.

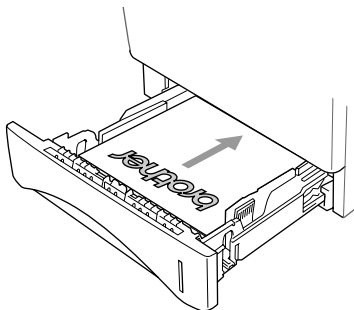

## Gaveta de saída do papel com a face para baixo

---

O aparelho ejecta o papel com as páginas impressas com a *face para baixo* na gaveta do papel na parte frontal do aparelho. Abra o suporte do papel para colocar as páginas impressas.

 Quando imprimir transparências, retire cada uma delas do suporte de papel depois de sair do aparelho.

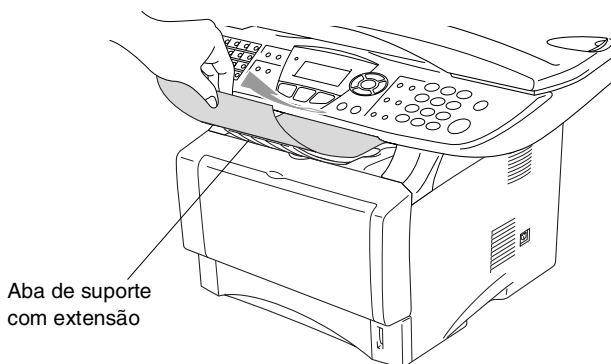

## Imprimir em papel normal

---

### A gaveta de alimentação manual (Para MFC-8440 e DCP-8040)

 O aparelho activa automaticamente o modo Alimentação manual quando coloca o papel na gaveta de alimentação manual.

**1** Seleccione o **Tamanho do papel**, **Tipo de papel**, **Origem do papel** e outras configurações no controlador da impressora.

**Tipo de Papel:** Papel Normal

**Origem de Papel:** Manual

**2** Envie os dados de impressão para o aparelho.

**3** Abra a gaveta de alimentação manual. Faça deslizar as guias do papel para se ajustarem ao tamanho do papel.

- 4** Com ambas as mãos coloque o papel na gaveta de alimentação manual até que a extremidade da frente do papel toque no rolo do alimentador do papel e o aparelho começa a puxar o papel.

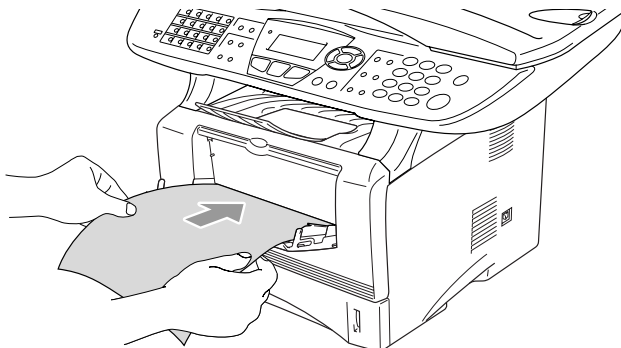

- Certifique-se de que o papel está direito e na posição correcta na gaveta de alimentação manual. Se não estiver, o papel pode não ser puxado da forma correcta, o que resulta numa impressão de má qualidade ou num bloqueio do papel.

- Não coloque mais de uma folha de papel na gaveta de alimentação manual ao mesmo tempo, ou pode dar origem a um bloqueio do papel.

- 5** Quando a página impressa sair do aparelho, coloque a próxima folha de papel tal como fez na Fase 4 acima. Repita o processo para cada página que pretender imprimir.

### **A gaveta MP (Para MFC-8840D e DCP-8045D)**

- 1** Seleccione o **Tamanho do papel**, **Tipo de papel**, **Origem do papel** e outras configurações no controlador da impressora.

**Tipo de Papel:** Papel Normal

**Origem de Papel:** Gaveta MF

- 2** Abra a gaveta MF e baixe-a suavemente.

- 3** Retire o suporte de papel da gaveta MF.

- 4** Quando colocar papel na gaveta MF, certifique-se de que o papel toca na parte de trás da gaveta.

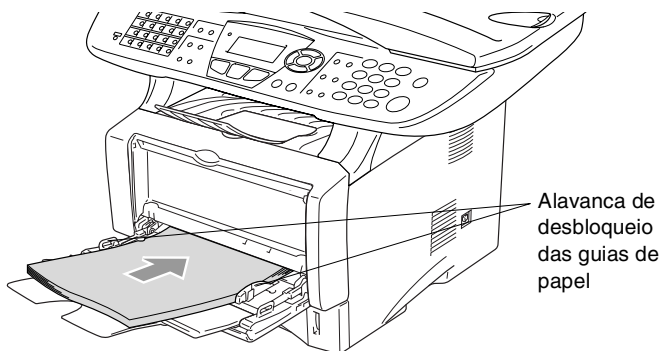

 Certifique-se de que o papel está direito e na posição correcta na gaveta multifunções. Se não estiver, o papel pode não ser puxado da forma correcta, o que resulta numa impressão de má qualidade ou num bloqueio do papel.

- 5** Enquanto está a pressionar a alavanca de desbloqueio das guias de papel, deslize as guias do papel para ajustar o tamanho do papel.

 Quando colocar papel na gaveta MF, lembre-se do seguinte:

- O lado a ser impresso tem de estar voltado para cima.
- Durante a impressão, a gaveta interior vai para a alimentação do papel no aparelho.
- Coloque em primeiro lugar a extremidade principal (parte superior do papel) e empurre-a suavemente na gaveta.

- 6** Envie os dados de impressão para o MFC.

## Imprimir em papel mais grosso e em cartões

---

Quando a gaveta de saída da parte posterior do aparelho estiver para baixo, o aparelho passa directamente a partir da gaveta de alimentação manual ou da gaveta MP para a parte posterior do aparelho. Utilize esta alimentação do papel e o método de saída quando pretender imprimir num papel mais grosso (106 - 161 g/m<sup>2</sup>) ou num cartão.

### A gaveta de alimentação manual (Para MFC-8440 e DCP-8040)

- 1** Seleccione o **Tamanho do papel**, **Tipo de papel**, **Origem do papel** e outras configurações no controlador da impressora.  
**Tipo de Papel:** Papel grosso ou Papel mais grosso  
**Origem de Papel:** Manual
- 2** Abra a gaveta de saída posterior.

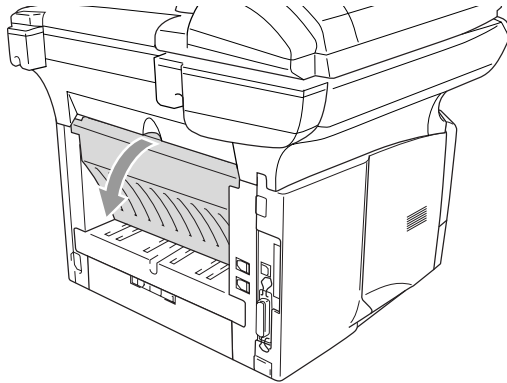

- 3** Abra a gaveta de alimentação manual. Faça deslizar as guias do papel para se ajustarem ao tamanho do papel.

**4** Com ambas as mãos coloque o papel na gaveta de alimentação manual até que a extremidade da frente do papel toque no rolo do alimentador do papel e o aparelho começa a puxar o papel.



■ Certifique-se de que o papel está direito e na posição correcta na gaveta de alimentação manual. Se não estiver, o papel pode não ser puxado da forma correcta, o que resulta numa impressão de má qualidade ou num bloqueio do papel.

■ Não coloque mais de uma folha de papel na gaveta de alimentação manual ao mesmo tempo, ou pode dar origem a um bloqueio do papel.

**5** Envie os dados de impressão para o aparelho.

**6** Quando a página impressa sair do aparelho, coloque a próxima folha de papel tal como fez na Fase 4 acima. Repita o processo para cada página que pretender imprimir.

**7** Quando terminar o trabalho de impressão, feche a gaveta de saída traseira.

### **Cuidado**

Retire cada folha imediatamente a seguir à impressão. Se deixar as folhas amontoadas, poderá ser causa de emperramento ou encrespamento de papel no aparelho.

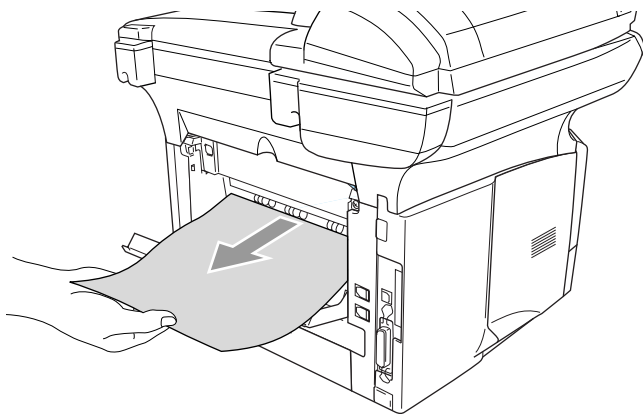



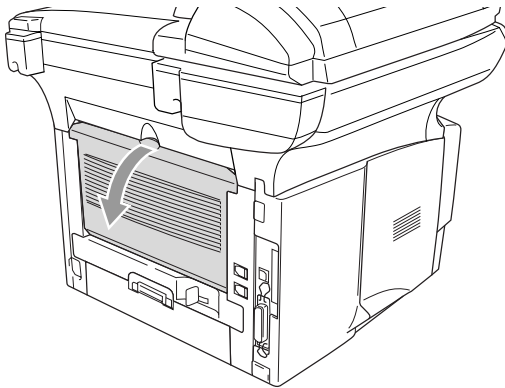

## A gaveta multifunções (gaveta MP) (Para MFC-8840D e DCP-8045D)

- 1 Seleccione o **Tamanho do papel**, **Tipo de papel**, **Origem do papel** e outras configurações no controlador da impressora.  
**Tipo de Papel:** Papel grosso ou Papel mais grosso  
**Origem de Papel:** Gaveta MF
- 2 Abra a gaveta de saída posterior e, depois, puxe o suporte da gaveta de saída com a face para cima, se necessário.



- 3 Abra a gaveta MF e baixe-a suavemente.
- 4 Retire o suporte de papel da gaveta MF.
- 5 Quando colocar papel na gaveta MF, certifique-se de que o papel toca na parte de trás da gaveta.

 Certifique-se de que o papel está direito e na posição correcta na gaveta multifunções. Se não estiver, o papel pode não ser puxado da forma correcta, o que resulta numa impressão de má qualidade ou num bloqueio do papel.

- 6** Enquanto está a pressionar a alavanca de desbloqueio das guias de papel, deslize as guias do papel para ajustar o tamanho do papel.
-  Quando colocar papel na gaveta MF, lembre-se do seguinte;
- Durante a impressão, a gaveta interior vai para a alimentação do papel no aparelho.
  - O lado a ser impresso tem de estar voltado para cima.
  - Coloque em primeiro lugar a extremidade principal (parte superior do papel) e empurre-a suavemente na gaveta.
- 7** Envie os dados de impressão para o painel.
- 8** Quando terminar o trabalho de impressão, feche a gaveta de saída traseira.

**! Cuidado**

Retire cada folha imediatamente a seguir à impressão. Se empilhar as folhas pode provocar um bloqueio do papel ou o papel pode ficar enrolado.

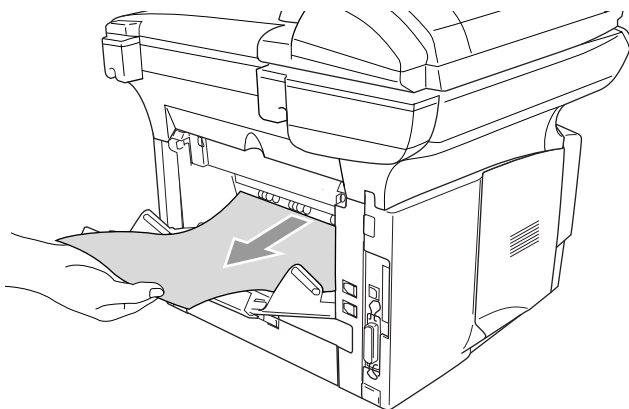

## Imprimir em envelopes

---

Para imprimir envelopes, utilize a gaveta de alimentação manual ou a gaveta multifunções.



- O aparelho activa automaticamente o modo Alimentação manual quando coloca o papel na gaveta de alimentação manual.
- Todos os lados devem estar correctamente dobrados sem estarem amarrotados ou vincados.

**1** Seleccione o **Tamanho do papel**, **Tipo de papel**, **Origem do papel** e outras configurações no controlador da impressora.

**Tipo de Papel:** Envelope, Env.fino ou Env.grosso

Para MFC-8440 e DCP-8040:

**2** Abra a gaveta de saída posterior.

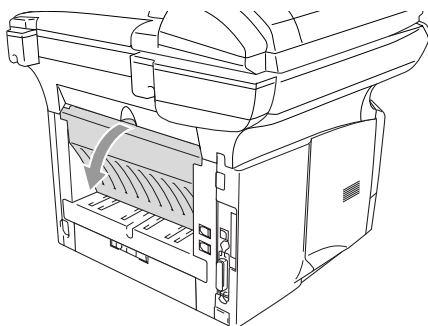

**3** Abra a gaveta de alimentação manual. Faça deslizar as guias do papel para se ajustarem ao tamanho do envelope.



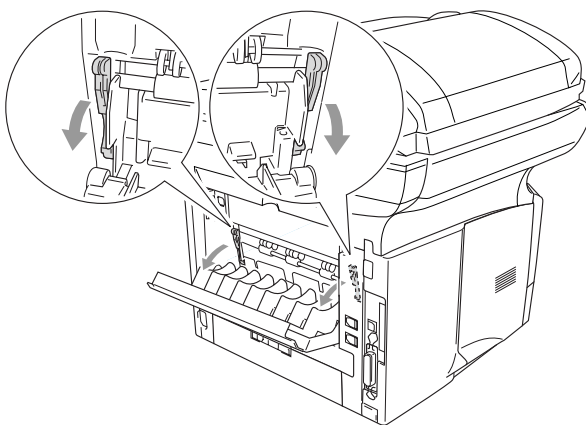

Se os envelopes estiverem vincados depois da impressão:

Na parte posterior do aparelho, abra a gaveta de saída posterior e puxe as patilhas azuis que estão no lado direito e no lado esquerdo (tal como ilustrado na imagem da seguinte página). Quando terminar a impressão dos envelopes, feche a gaveta de saída traseira para colocar as duas patilhas azuis na sua posição original.

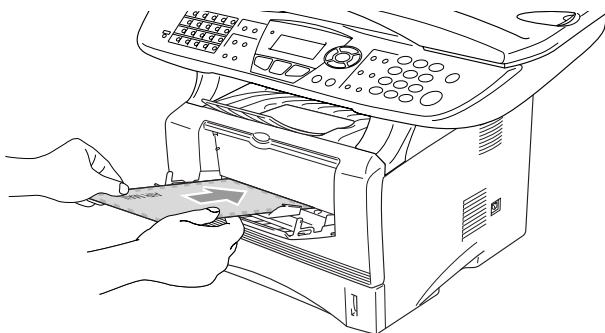

- 4** Com ambas as mãos coloque o envelope na gaveta de alimentação manual até que a extremidade da frente do envelope toque no rolo do alimentador do papel e o aparelho começa a puxar o envelope.



-  ■ Certifique-se de que o envelope está direito à medida que o coloca na gaveta de alimentação manual. Se não estiver, o envelope pode não ser puxado da forma correcta, o que resulta numa impressão de má qualidade ou num bloqueio do papel.
  - Não coloque mais de um envelope na gaveta de alimentação manual ao mesmo tempo, ou pode dar origem a um bloqueio do papel.
  - Coloque o envelope na gaveta de alimentação manual e verifique se o lado a ser impresso está virado para cima.
- 5** Quando o envelope impresso sair do aparelho, o aparelho vai esperar que coloque o próximo envelope. Repita a Fase 4 para cada envelope que pretender imprimir.
- 6** Envie os dados de impressão para o aparelho.
- 7** Quando terminar o trabalho de impressão, feche a gaveta de saída traseira.

*Para MFC-8840D e DCP-8045D:*

- 2** Abra a bandeja de saída traseira e desdobre o suporte da bandeja com a face para cima se necessário.

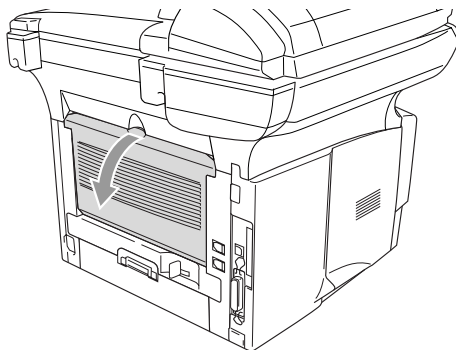

- 3** Abra a gaveta MF e baixe-a suavemente.

- 4** Retire o suporte de papel da gaveta MF.



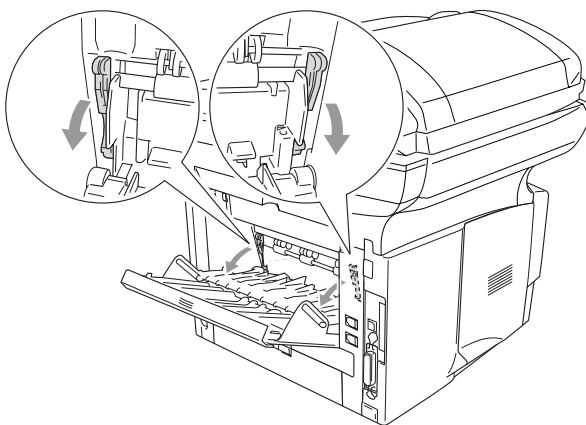

Se os envelopes estiverem vincados depois da impressão:

Na parte posterior do aparelho, abra a gaveta de saída posterior e puxe as patilhas azuis que estão no lado direito e no lado esquerdo (tal como ilustrado na imagem da seguinte página). Quando terminar a impressão dos envelopes, feche a gaveta de saída traseira para colocar as duas patilhas azuis na sua posição original.

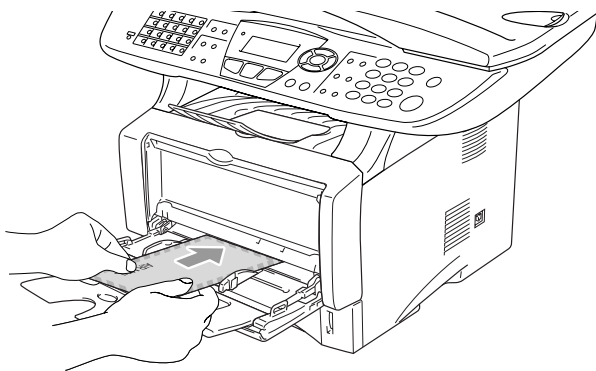

- 5** Coloque os envelopes na gaveta MF de forma a tocarem na parte posterior da gaveta. Não coloque mais de 3 envelopes na gaveta MF ao mesmo tempo, ou pode dar origem a um bloqueio do papel.



 Certifique-se de que os envelopes estão direitos e na posição correcta na gaveta multifunções. Se não estiverem, os envelopes podem não ser puxados da forma correcta, o que resulta numa impressão de má qualidade ou num bloqueio do papel.

- 6** Empurre e faça deslizar a guia do papel para se ajustar ao tamanho do envelope.

 Quando colocar envelopes na gaveta MF, lembre-se do seguinte;

- Durante a impressão, a gaveta interior vai para a alimentação dos envelopes no aparelho.
- O lado a ser impresso tem de estar voltado para cima.
- Coloque em primeiro lugar a extremidade superior (parte superior do envelope) e coloque-a devagar na gaveta.

- 7** Envie os dados de impressão para o aparelho.

- 8** Quando terminar o trabalho de impressão, feche a gaveta de saída traseira.

# Teclas de operação da impressora

## Cancelar Trabalho

Pode eliminar dados da memória.

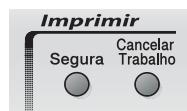

## Tecla Segura

Os dados seguros estão protegidos por uma palavra-chave. Apenas os indivíduos que conhecerem a palavra-chave podem imprimir os dados. O aparelho não vai imprimir dados seguros enquanto a palavra-chave não for introduzida. Após a impressão do documento, os dados vão ser eliminados da memória. Para utilizar esta função tem de definir a palavra-chave na caixa de diálogo do controlador da impressora. (Consulte *Opções de Dispositivo* na página 2-11.)



A função da tecla **Segura** não está disponível quando utilizar o controlador Brother BR-Script.

### 1 Prima **Segura**.

—OU—

O LCD apresenta *Sem dados !* se não existirem dados seguros na memória.

### 2 Prima ou para seleccionar o nome do utilizador.

Prima **Set**. O LCD apresenta as selecções de trabalhos.

### 3 Prima ou para seleccionar o trabalho.

Prima **Set**. O LCD pede-lhe para introduzir uma palavra-passe de quatro dígitos.



```
Impressão segura
Utilizador?
▲ MIKE
▼ ANDY
Sel. ▲ ▼ & marc.
```

```
Impressão segura
Trabalho?
▲ Teste1
▼ Teste2
Sel. ▲ ▼ & marc.
```





**4** Introduza a palavra-passe utilizando o painel de controlo.

Prima **Set**.

**5** Prima  ou  para seleccionar `Imprimir`.

Prima **Set**. O aparelho imprime a lista.

—OU—

Se pretende eliminar os dados seguros, prima  ou  para seleccionar `Apagar`.

Prima **Parar/Sair**.



- Se desligar o interruptor, os dados seguros guardados na memória vão ser eliminados.
- Depois de imprimir os dados seguros, estes vão ser apagados da memória.

Impressão segura Testel
Palav-passe:XXXX
Insira&prima Set

## Definir a selecção de emulação





O ecrã LCD apresentado nesta secção é do MFC-8440 e MFC-8840D.

Este aparelho tem uma função de selecção da emulação automática. Quando o aparelho recebe informações do PC, escolhe automaticamente o modo de emulação. Esta função está pré-definida para AUTO.

Pode alterar o modo de emulação pré-definido manualmente através do painel de controlo.

**1** Prima **Menu, 4, 1**.

(Para DCP-8040 e DCP-8045D, prima **Menu, 3, 1**.)

**2** Prima  ou  para seleccionar `Auto`, `HP LaserJet` ou `BR-Script 3`.

Prima **Set**.

**3** Prima **Parar/Sair**.



Utilize esta função no seu software de aplicação ou no servidor de rede. Se a função não funcionar correctamente, seleccione o modo de emulação necessário manualmente utilizando os botões do painel do aparelho ou utilize os comandos de selecção da emulação no software.

41.Emulação
▲ Auto
HP LaserJet
▼ BR-Script 3
Sel. ▲ ▼ & marc.

## Imprimir a Lista de Tipos de Letra Internos

---

Pode imprimir uma lista dos tipos de letra internos (ou residentes) no aparelho para ver o aspecto de cada antes de seleccionar um em particular.

**1** Prima **Menu, 4, 2, 1**.

(Para DCP-8040 e DCP-8045D,  
prima **Menu, 3, 2, 1**)

**2** Prima **Iniciar**. O aparelho imprime a lista.

**3** Prima **Parar/Sair**.

42.Opções impres. 1.Fonte interna
Prima Iniciar

## Imprimir a Lista de Configuração de Impressão

---

Pode imprimir uma lista das configurações actuais da impressora.

**1** Prima **Menu, 4, 2, 2**.

(Para DCP-8040 e DCP-8045D,  
prima **Menu, 3, 2, 2**)

**2** Prima **Iniciar**. O aparelho imprime as configurações.

**3** Prima **Parar/Sair**.

42.Opções impres. 2.Configuração
Prima Iniciar

## Repor os Valores Pré-definidos de Fábrica

---

Permite repor os valores de fábrica originais. Os tipos de letra e macros das configurações temporárias são eliminados.

**1** Prima **Menu, 4, 3**.

(Para DCP-8040 e DCP-8045D,  
prima **Menu, 3, 3**)

**2** Prima **1** para repor os valores de fábrica.

—OU—

Prima **2** para sair sem fazer alterações.

**3** Prima **Parar/Sair**.

43.Reincia impre.
▲ 1.Repor
▼ 2.Sair
Sel. ▲ ▼ & marc.



■ Apenas as configurações da impressora vão ser repostas para os valores de fábrica originais.

■ O ecrã LCD apresentado nesta página é do MFC-8440 e MFC-8840D.

# 2

## Configurações do controlador da impressora

(Apenas Windows®)

### Configurações do controlador da impressora

Pode alterar as seguintes configurações da impressora quando imprimir dados do computador.

- **Tipo de suporte**
- **Múltiplas Páginas**
- **Deplex**
- **Marca de água\*1\*2**
- **Dimensionamento\*2**
- **Imprimir data e hora\*1\*2**
- **Configuração rápida de impressão\*1\*2**
- **Impressão segura\*1**

\*1 Estas configurações não estão disponíveis no controlador BR-Script.

\*2 Estas configurações não estão disponíveis no controlador de impressora Universal.

### Como aceder às configurações do controlador da impressora

- 1 Seleccione **Print [Imprimir]** no menu **File [Arquivo]** na aplicação de software.
- 2 Seleccione **Brother MFC-XXXX** ou **Impressora DCP-XXXX (USB)** (Onde XXXX é o seu modelo) como sua impressora e clique em **Propriedades (Preferência)**. A caixa de diálogo Impressora **Preferências de impressão** é apresentada:



- A forma como acede às configurações do controlador da impressora depende do sistema operativo e aplicações de software.
- Os ecrãs desta secção são do Windows® XP. Os ecrãs no seu Computador podem ser diferentes em função do seu Sistema Operativo Windows®.
- Algumas descrições deste capítulo baseiam-se no MFC-8840D. Estas descrições também se aplicam aos aparelhos MFC-8440, DCP-8040 e DCP-8045D.

# Funcionalidades do controlador original da Brother

O controlador original da Brother é um controlador de impressora desenvolvido exclusivamente pela Brother, este controlador inclui mais funcionalidades do que o controlador de impressora universal do Microsoft® Windows®.

## Separador Básico



- 1 Seleccione **Formato do papel**, **Múltiplas páginas**, **Linha de limite** (se existir) e **Orientação**.
- 2 Seleccione o número de **Cópias** e o **Tipo de suporte**.
- 3 Seleccione **Origem do papel** (**Primeira página** e **Outras páginas**).  
**Seleção automática** permite ao controlador da impressora seleccionar automaticamente o **Formato do papel**. Pode configurar o tamanho do papel para cada bandeja no separador **Accessories [Acessórios]**. (Consulte *Separador Acessórios* na página 2-14.)
- 4 Para repor os valores pré-definidos, clique no botão **Predefinição**.

## Formato do papel

A partir da caixa pendente, seleccione o Tamanho do papel que está a usar.

## Páginas Múltiplas

A selecção Múltiplas Páginas permite reduzir o tamanho da imagem de uma página para permitir a impressão de várias páginas numa folha ou aumentar o tamanho da imagem para imprimir uma página em várias folhas de papel.

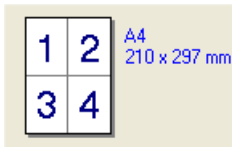

Ex. 4 em 1

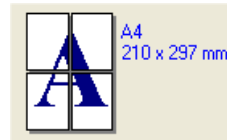

Ex. 1 em 2 x 2 páginas

## Linha de limite

Quando imprimir múltiplas páginas numa folha com a função Múltiplas Páginas, pode optar por incluir um contorno sólido, pontilhado ou nenhum contorno em cada página da folha.

## Orientação

A opção Orientação selecciona a posição de impressão do documento (**Vertical** ou **Horizontal**).

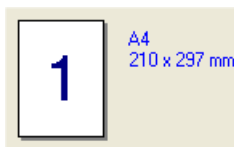

Vertical

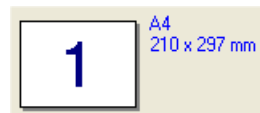

Horizontal

## Cópias

A opção de cópias permite definir o número de cópias a imprimir.

### Agrupar

Quando seleccionar a caixa de verificação **Collate [Agrupar]** é impressa uma cópia do documento completo e depois é repetido o número de vezes seleccionado. Se não seleccionar a caixa de verificação **Collate [Agrupar]**, então cada página é impressa no número de cópias seleccionado antes de a próxima página do documento ser impressa.

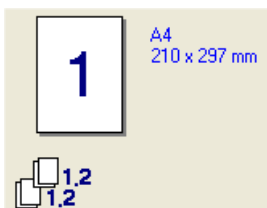

Caixa Agrupar seleccionada

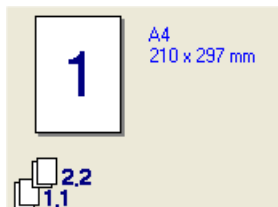

Caixa Agrupar não seleccionada

## Tipo de suporte

Pode usar os seguintes tipo de papel na sua impressora. Para obter a melhor qualidade de impressão, seleccione o tipo de papel que pretende usar.

**Papel Normal**

**Papel Fino**

**Papel Grosso**

**Papel Mais Grosso**

**Papel Bond**

**Transparências**

**Envelopes**

**Env. grosso**

**Env. fino**



- Quando utilizar papel normal (de 70 a 95 g/m<sup>2</sup>), seleccione **Papel Normal**. Quando usar papel mais pesado ou menos suave, seleccione **Papel Grosso** ou **Papel Mais Grosso**. Para papel bond, seleccione **Papel Bond** para transparências OHP, seleccione **Transparências**.
- Quando utilizar envelopes, seleccione **Envelopes**. Se o toner não estiver fixado correctamente ao envelope quando **Envelopes** tiver sido seleccionado, seleccione **Env. grosso**. Se o envelope estiver enrugado quando **Env. fino** tiver sido seleccionado, seleccione **Envelopes**.

# Separador Avançadas

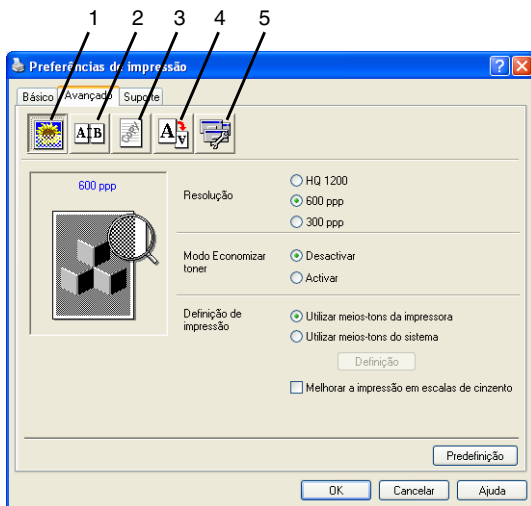

Para repor os valores pré-definidos, clique no botão **Predefinição**.

Altere as configurações do separador seleccionando um dos seguintes ícones:

- 1 **Qualidade de Impressão**
- 2 **Duplex**
- 3 **Marca de Água**
- 4 **Configuração da Página**
- 5 **Opções de Dispositivo**

## Qualidade de Impressão

### Resolução

Pode seleccionar uma das seguintes resoluções:

- HQ 1200
- 600 dpi
- 300 dpi



Quando seleccionar a opção **Utilizar Unidade Duplex**, a HQ 1200 não vai estar disponível.

## Modo Economizar toner

Pode poupar os custos de impressão, activando o Modo Economia de Toner que reduz a densidade da impressão.

## Configuração da Impressão

*Apenas para Windows® 98/98SE/Me*

A opção Print Setting [Configuração de Impressão] é usada para otimizar a qualidade da impressão relativamente ao tipo de documento a imprimir (Fotos, Gráficos ou Imagens Digitalizadas).

Quando seleccionar **Auto (Recommended) [Auto (Recomendado)]**, a impressora imprime automaticamente usando a configuração mais adequada.

Quando configurar a opção Print Setting [Configuração da Impressora] para Manual [Manual], pode alterar manualmente as opções Brightness [Brilho], Contrast [Constraste] e Graphics Quality [Qualidade Gráfica].

*Para Windows® 2000/XP/NT® 4.0*

- Selecciona a opção **Use Printer Halftone [Utilizar meios-tons da impressora]** para imprimir com meios-tons.
- Selecciona a opção **Use System Halftone [Utilizar meios-tons do sistema]** para imprimir com meios-tons do sistema. Para alterar a configuração, prima **Setting [Definição]**.
- Se o meio-tom não for impresso correctamente, selecione a opção **Improve gray printing [Melhorar a impressão em escalas de cinzentos]**.

## Impressão Duplex

Ao seleccionar o ícone Impressão Frente e verso são apresentadas as funcionalidades Frente e verso disponíveis.

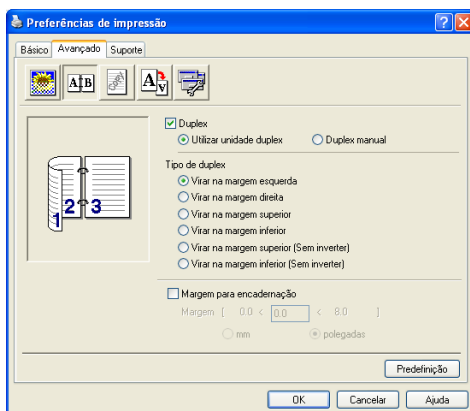



## Utilizar Unidade Duplex (Para MFC-8840D e DCP-8045D)

Selecione a caixa Duplex e, depois, selecione **Utilizar Unidade Duplex**. Neste modo o aparelho imprime em ambos os lados do papel automaticamente.

### Duplex Manual

Selecione a caixa Duplex e, depois, selecione **Duplex Manual**. Neste modo, o aparelho imprime primeiro todas as páginas pares. Depois, a impressora pára e apresenta as instruções necessárias para voltar a colocar o papel. Quando clicar em OK as páginas ímpares são impressas.

### Tipo de Duplex

Pode seleccionar **Tipo de Duplex**. Existem seis tipos de direcções de frente e verso disponíveis para cada orientação.

#### Virar na Margem Esquerda



#### Virar na Margem Direita



#### Virar na Margem Superior



#### Virar na Margem Inferior

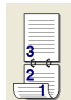

#### Virar na Margem Superior (Sem Inversão)



#### Virar na Margem Inferior (Sem Inversão)

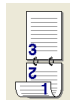

### Margem para Encadernação

Se seleccionar a opção Margem para Encadernação pode especificar o valor para a encadernação em polegadas ou em milímetros (0 - 8 polegadas) [0 – 203,2 mm].

## Marca de Água

Pode colocar um símbolo ou texto no documento como uma marca de água. Pode seleccionar uma das Marcas de água pré-definidas ou usar um ficheiro bitmap ou ficheiro de texto criado por si.

Seleccione **Utilizar marca de água** e depois seleccione a marca de água que pretende usar.

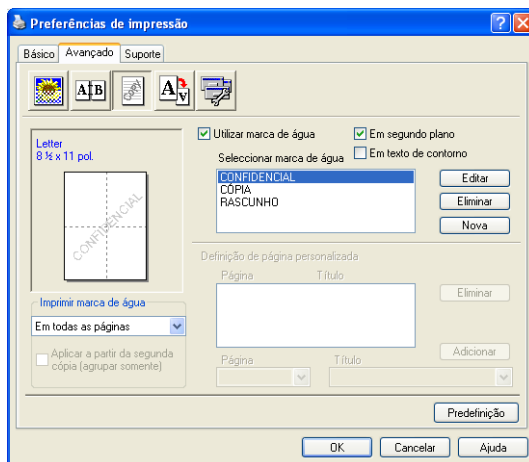

### Em segundo plano

Seleccione **Em segundo plano** para imprimir a imagem da marca de água no fundo do documento. Se não seleccionar esta função, então a Marca de água é impressa por cima do documento.

### Em Texto de Contorno

**(Apenas para Windows® 2000 Professional/XP/NT® 4.0)**

Seleccione **In Outline Text [Em Texto de Contorno]** se pretender imprimir apenas o contorno da marca de água.

## Imprimir marca de água

A função **Print Watermark [Imprimir Marca de Água]** permite usar as seguintes opções:

- **Em todas as páginas**
- **Apenas na primeira página**
- **A partir da segunda página**
- **Personalizado**
- **Aplicado da segunda cópia (apenas intercalar )**  
(For Windows® 2000/XP/Windows NT® 4.0)

## Configuração da marca de água

Pode alterar o tamanho e posição da Marca de Água na página, seleccionando a marca de água e clicando no botão **Edit [Editar]**. Se pretender adicionar uma nova marca de água, clique no botão **New [Nova]** e, depois, **Text [Texto]** ou **Bitmap [Bitmap]** em **Watermark Style [Estilo de Marca de Água]**.

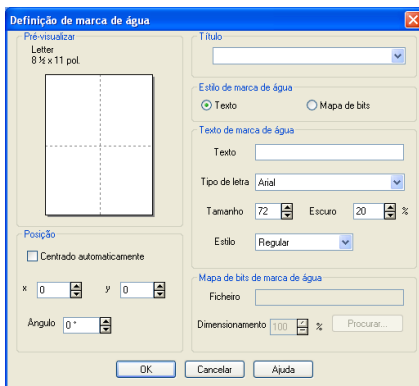

- **Título**  
Pode seleccionar **CONFIDENCIAL, CÓPIA** ou **RASCUNHO** como o título standard ou introduza o título que pretender no campo.
- **Texto da Marca de Água**  
Introduza o texto da marca de água na caixa de **Text [Texto]** e seleccione o **Font [Tipo de Letra]**, **Size [Tamanho]**, **Darkness [Escuro]** e **Style [Estilo]**.
- **Bitmap da Marca de Água**  
Introduza o nome de ficheiro e localização da imagem bitmap na caixa **File [Ficheiro]** ou use **Browse [Procurar]** para localizar o ficheiro. Também pode definir o tamanho da imagem.
- **Posição**  
Esta opção permite-lhe controlar o local onde pretende posicionar a marca de água na página.

## Configuração da Página

Pode alterar o tamanho da impressão no documento através da função Dimensionamento.

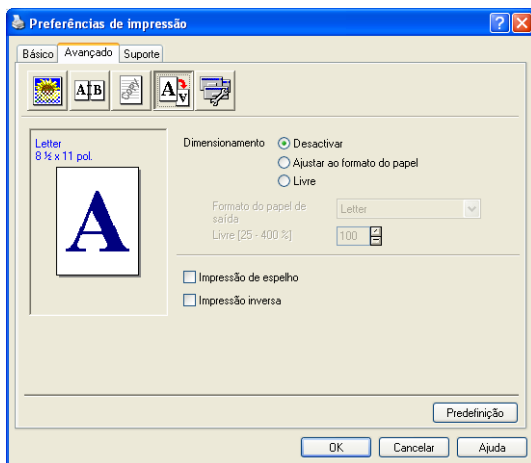

- Seleccione **Off [Desactivar]** se pretender imprimir o documento tal como apresentado no ecrã.
- Seleccione **Fit to Paper Size [Ajustar ao Tamanho do Papel]**, se o tamanho do documento for pouco comum ou se possuir apenas papel de tamanho normal.
- Seleccione a caixa **Free [Livre]** se pretender reduzir ou aumentar manualmente o resultado final.
- Também pode usar a função **Mirror Print [Impressão de Espelhada]** ou **Reverse Print [Impressão Inversa]** como configuração da página.

## Opções de Dispositivo

Permite-lhe configurar uma das seguintes Funções da Impressora:

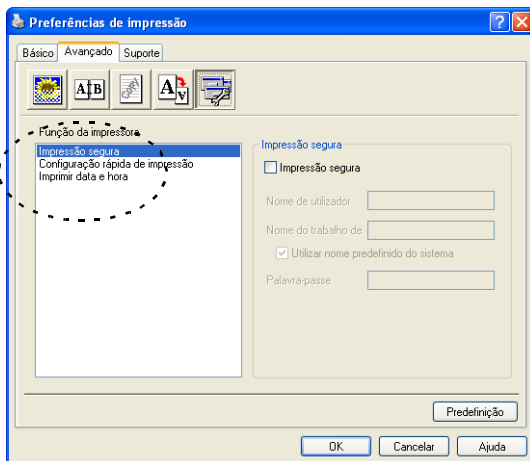

## Impressão segura

Os documentos seguros são documentos que estão protegidos por uma palavra-chave quando são enviados para o aparelho. Apenas os indivíduos que conhecerem a palavra-chave podem imprimir os documentos. A partir do momento em que os documentos estão protegidos no aparelho tem de utilizar o painel de controlo do aparelho (com a palavra-chave) para imprimir os documentos.

*Para enviar um documento seguro:*

- 1** Seleccione **Impressão Segura** a partir de **Função de Impressão** e seleccione **Impressão Segura**.
- 2** Introduza a palavra-passe, o nome de utilizador e o nome de trabalho e clique em OK.
- 3** Tem de imprimir os documentos seguros a partir do painel de controlo do MFC. (Consulte *Tecla Segura* na página 1-17.)

*Para eliminar um documento seguro:*

- 1** Tem de utilizar o painel de controlo do aparelho para eliminar um documento seguro. (Consulte *Tecla Segura* na página 1-17.)



Podem guardar até 8 MB de dados seguros na memória do aparelho.

## Configuração de Impressão Rápida

A função Configuração de Impressão Rápida permite-lhe seleccionar rapidamente as configurações do controlador. Para visualizar as configurações, basta clicar com o botão do rato no ícone  na bandeja de tarefas. Esta função pode ser configurada para ACTIVADA ou DESACTIVADA na secção Opções do Dispositivo.

 A configuração pré-definida é DESACTIVADA.

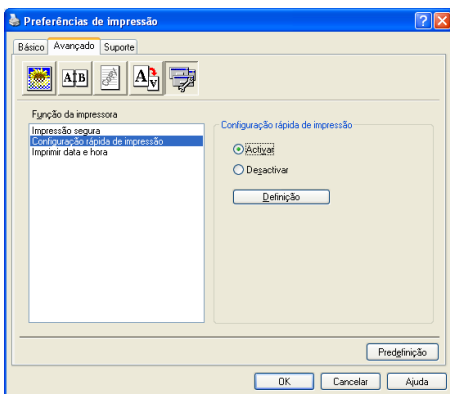

## Administrador (Apenas para utilizadores do Windows® 98/98SE/Me)

A selecção do administrador permite-lhe bloquear as funções Copiar, Dimensionamento e Marca de Água e usar uma palavra-passe para protecção.

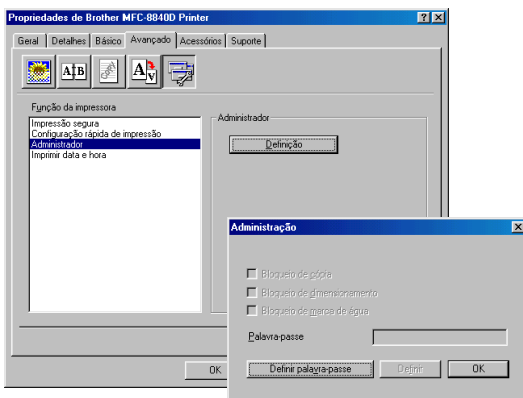

 Guarde a sua palavra-passe num local seguro para futura referência. Se se esquecer da palavra-passe, não poderá aceder a esta configuração.

## Imprimir Data e Hora

Quando activada, a função **Imprimir Data e Hora** imprime automaticamente a data e hora no documento usando o relógio do computador.

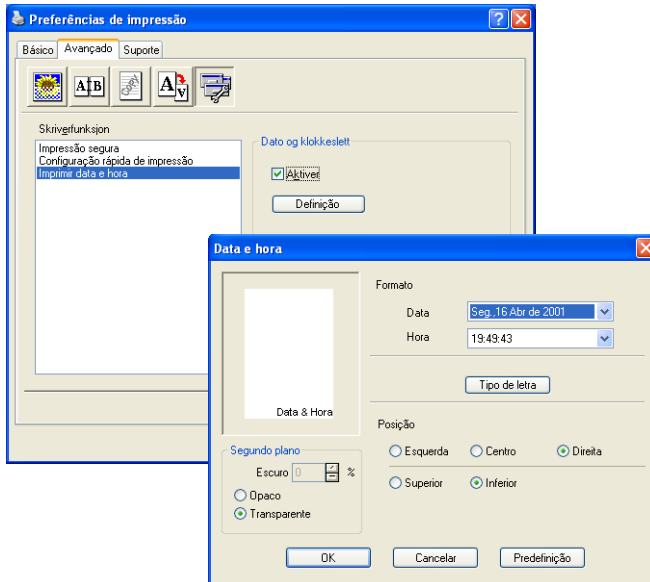

Clique no botão **Definição** para alterar o formato **Data e Hora**. Pode alterar o Tipo de letra ao clicar no botão **Tipo de letra** ou **Posição**. Para incluir um fundo com a **Data e Hora**, seleccione **Opaco**. Quando seleccionar **Opaco**, pode definir a **Escuro** do fundo da **Data e Hora**, alterando a percentagem.

 A Data e Hora indicadas na caixa de selecção representam o formato a imprimir. A Data e Hora actuais impressas no documento são automaticamente obtidas a partir das configurações do computador.

## Separador Acessórios

Para usar a segunda gaveta de papel opcional, tem de instalar a opção no controlador. Este separador também instala quaisquer opções adicionais nas configurações do controlador.

### Configuração da origem do papel

Para configurar o tamanho do papel para cada origem do papel, seleccione a origem na lista **Configuração da origem do papel**. Seleccione o **Formato do papel** a partir da caixa pendente e clique em **Actualizar**. Quando **Seleccção Automática** (Origem de Papel Predefinida) está definida no separador **Básico** do controlador da impressora (Consulte *Separador Básico* na página 2-2), o controlador da impressora usa automaticamente a **Configuração da origem do papel** para seleccionar uma gaveta que corresponda à configuração **Formato do papel** no controlador da impressora.

### Origem pré-definida

A **Origem pré-definida** permite-lhe escolher a origem do papel que vai ser utilizada quando o tamanho do papel do documento a ser enviado não corresponder às configurações da origem do papel.

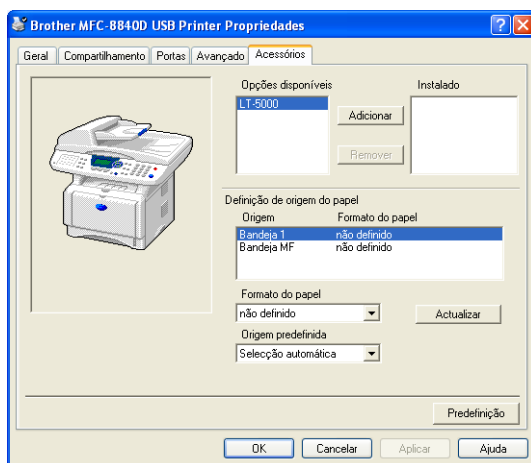



## Opções Disponíveis

Para aceder à segunda gaveta de papel opcional, a opção tem de ser instalada no controlador. Seleccione o número do modelo a partir da lista **Opções Disponíveis** e clique em **Adicionar**. A gaveta opcional vai aparecer na caixa **Instalado**, na lista **Definição da Origem do Papel** e a ilustração do ecrã vai apresentar a segunda gaveta.

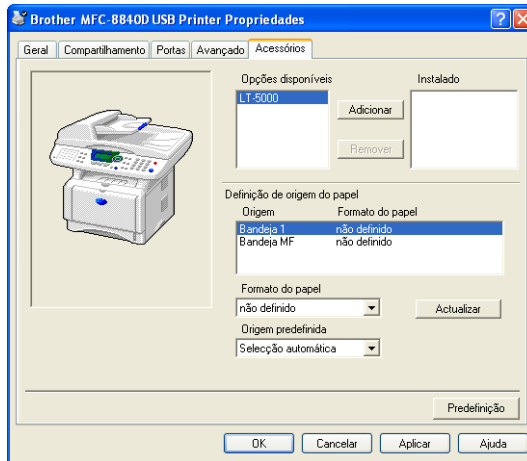

## Separador Suporte

O separador **Suporte** apresenta a versão do controlador e as informações da configuração. Para além disso, existem ligações para o **Brother Solutions Centre** e Websites de Actualização dos Controladores.

Clique no separador **Suporte** para visualizar o seguinte ecrã:



## Brother Solutions Centre

O **Brother Solutions Centre** é um website que oferece informação sobre os produtos Brother incluindo FAQs (Perguntas Mais Frequentes), Guias do Utilizador, Actualizações dos Controladores e Sugestões para usar o aparelho.

## Actualizações na Web

As **Web Update [Actualizações de Web]** procuram actualizações dos controladores da impressora no web site da Brother, transferindo-os e instalando-os automaticamente no computador.

## Verificar Configuração

A opção **Check Setting [Verificar Configuração]** apresenta uma lista das configurações dos controladores actuais.

# Funcionalidades no controlador da impressora PS (Para utilizadores do Windows®)

O Windows® 98/98SE/Me/2000 Professional/XP e Windows NT® 4.0 utilizam o controlador BR-Script 3 (emulação de linguagem PostScript® 3).

## Para instalar o controlador PS

Se já instalou o controlador da impressora seguindo as instruções no Guia de Configuração Rápida, introduza o CD-ROM na unidade do CD-ROM do PC e clique em **Instalação de MFL-Pro Suite** e siga as instruções no ecrã. Quando aparece o ecrã **Seleccionar Componentes**, controle **controlador PS da impressora** e, em seguida, prossiga seguindo as instruções no ecrã.

Se ainda não instalou o controlador e o software, introduza o CD-ROM na unidade do CD-ROM do PC e clique em **Instalação de MFL-Pro Suite** e siga as instruções no ecrã. Quando se apresenta o ecrã **Tipo de Conexão**, seleccione **Instalação personalizada**. e seleccione a **controlador PS da impressora**. Continue a seguir as instruções do ecrã.



- Pode transferir o controlador mais recente, visite o Brother Solutions Center em <http://solutions.brother.com>
- Os ecrãs desta secção são do Windows® XP para MFC-8840D.
- Os ecrãs do PC podem ser diferentes em função do seu Sistema Operativo e do aparelho.

## Separador Portas

Selecione a porta a que a impressora está ligada ou o caminho da impressora de rede que está a utilizar.

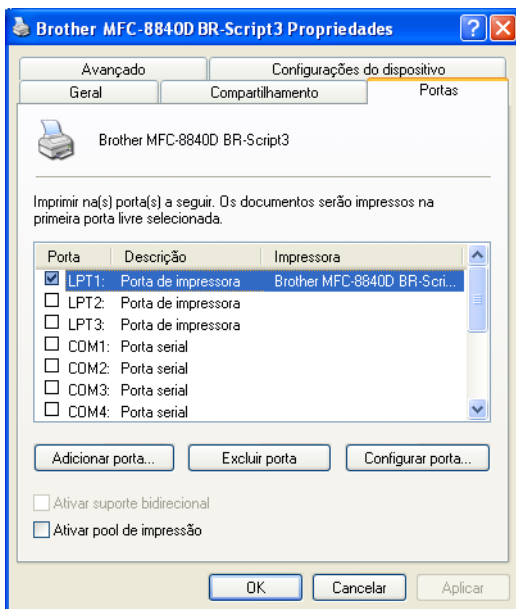

## Separador Definições de dispositivo

Selecione as opções que instalou.

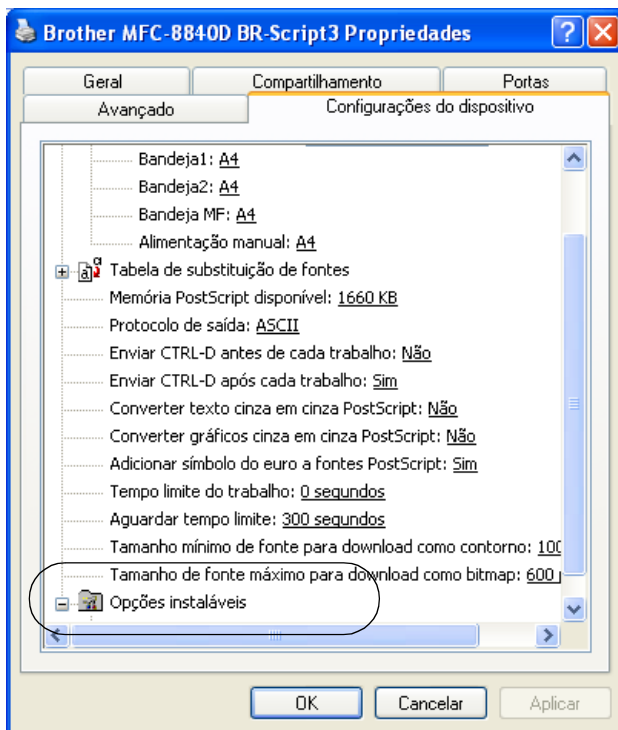

## Separador Esquema



Se estiver a utilizar o Windows NT® 4.0, Windows® 2000 ou XP, pode aceder ao separador **Layout [Esquema]** clicando em **Printing Preferences... [Preferências de Impressão...]** no separador **Geral** do ecrã **Propriedades do Brother MFC-8840D BR-Script3**.

Podemos alterar a configuração da disposição seleccionando a definição em **Orientation [Orientação]**, **Page Order [Ordem das Páginas]** e **Pages Per Sheet [Páginas por Folha]**.

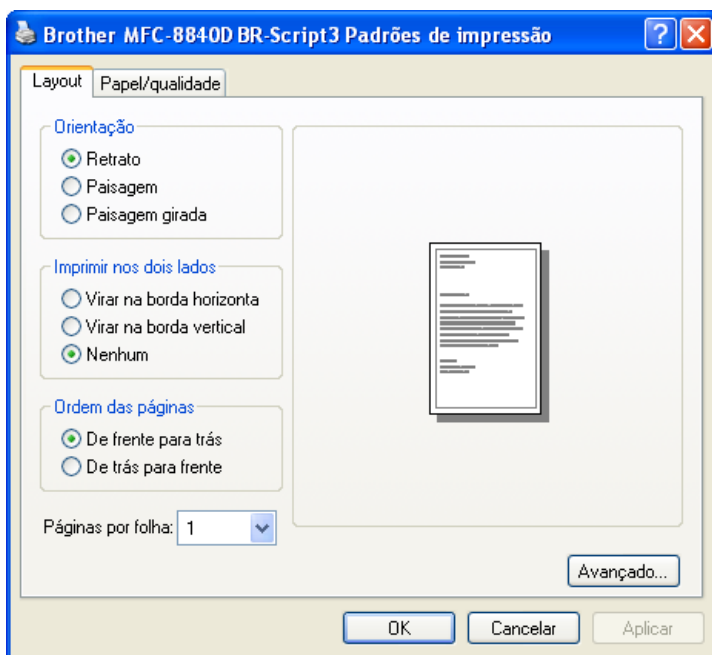

### **Criar um livro (Para MFC-8840D e DCP-8045D) (Para Windows® 2000/XP)**

Podemos imprimir um folheto, seleccionando **Folheto** na lista **Páginas por Folha**.

## Separador Paper/Quality [Papel/Qualidade]

 Se estiver a utilizar o Windows NT® 4.0, Windows® 2000 ou XP, pode aceder ao separador **Paper/Quality [Papel/Qualidade]** clicando em **Printing Preferences... [Preferências de Impressão...]** no separador **Geral** do ecrã **Propriedades do Brother BR-Script3**.

Selecione a **Paper Source [Origem do Papel]**.

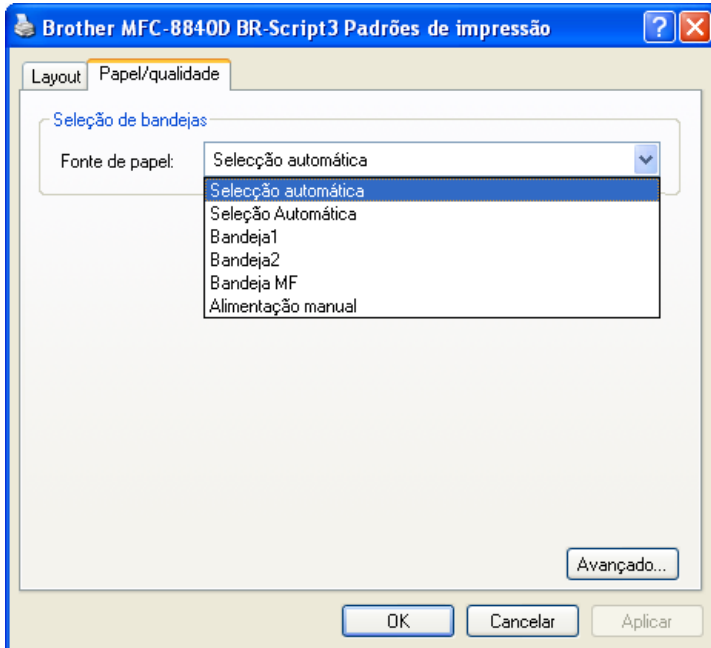

## Opções avançadas

 Se estiver a utilizar o Windows NT® 4.0, Windows® 2000 ou XP, pode aceder ao separador **Advanced Options [Avançada]** clicando no botão **Advanced... [Avançado...]** no separador **Layout [Esquema]** ou no separador **Paper/Quality [Papéis/Qualidade]**.

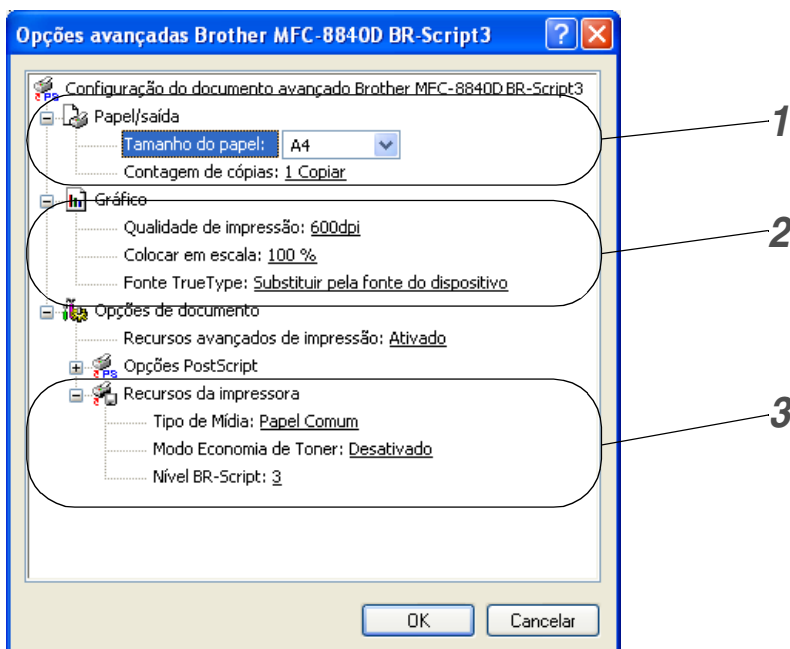

- 1 Seleccione o **Paper Size [Tamanho do Papel]** e **Copy Count [Contagem de Cópias]**.
- 2 Defina a opção **Print Quality [Qualidade de Impressão]**, **Scaling [Colocar em escala]** e **TrueType Font [Fonte TrueType]**.
- 3 Pode alterar as configurações seleccionando a configuração na lista de funcionalidades da impressora:
  - **Tipo de Mídia**
  - **Modo Economia de Toner**
  - **Nível BR-Script**



# 3

## Como digitalizar usando o Windows®



- As operações de digitalização e os controladores são diferentes em função de cada sistema operativo.
- Os ecrãs apresentados neste capítulo são para MFC-8840D.

### Para Windows® XP

O aparelho utiliza o Windows® Imaging Acquisition (WIA) para a digitalização de documentos. (Consulte *Digitalizar um documento (Apenas Windows® XP)* na página 3-2.)

Além do controlador WIA, também está instalado um controlador do scanner compatível com TWAIN. Se pretender utilizá-lo, pode ligar o TWAIN do **MFC-XXXX** ou **DCP-XXXX (para utilizador experiente)** localizado em **Iniciar/Todos Programas/Brother/MFL-Pro Suite MFC-XXXX**, ou **DCP-XXXX/Activar-Desactivar TWAIN/MFC-XXXX** ou **DCP-XXXX (para utilizador experiente)** no seu computador. (Consulte *Compatível com TWAIN* na página 3-8.)

### Para Windows® 98/98SE/Me e 2000 Professional

O aparelho utiliza um controlador compatível com TWAIN para a digitalização de documentos nas suas aplicações. (Consulte *Digitalizar um documento* na página 3-8.)

### Para Macintosh®

Vá para *Utilizar o controlador do scanner TWAIN Brother com o Macintosh®* na página 7-20.



### Para ScanSoft®, PaperPort® 9.0SE e OmniPage® OCR

Vá para *Usar ScanSoft® PaperPort® 9.0SE e OmniPage® OCR* na página 3-20.

# Digitalizar um documento (Apenas Windows® XP)

## Compatível com WIA

O Windows® XP usa o Windows® Image Acquisition (WIA) para digitalização de imagens do scanner. Pode digitalizar imagens directamente para o visualizador PaperPort® 9.0SE que a Brother incluiu no scanner ou também pode digitalizar imagens directamente para qualquer outra aplicação de software que suporte a digitalização WIA ou TWAIN.

## Como aceder ao scanner

1 Abra a aplicação de software para digitalizar o documento.



As instruções para digitalização neste Guia destinam-se apenas ao ScanSoft® PaperPort® 9.0SE. As fases para digitalização com outra aplicação podem ser diferentes.

2 Seleccione **Digitalizar** do menu pendente **Ficheiro** ou clique no botão Digitalizar.

A janela **Digitalizar** abre-se à esquerda do painel.

3 Seleccione o scanner que está a usar na lista pendente **Scanner**.

4 Clique em **Digitalizar**.

Aparece a caixa de diálogo Scanner:

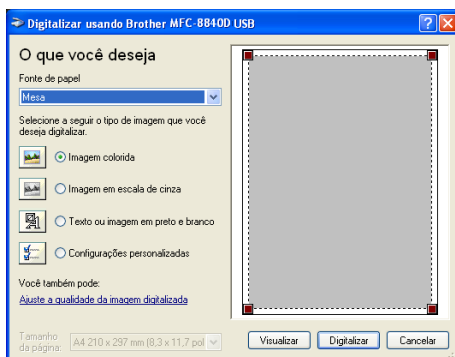

# Digitalizar um documento para o PC

Existem duas maneiras de digitalizar uma página completa. Pode utilizar o Alimentador ou o vidro do scanner Flatbed.

Se pretende digitalizar e recortar uma parte da página depois de pré-digitalizar o documento terá de utilizar o vidro do scanner (Flatbed).

## Digitalizar um documento com o alimentador

- 1 Coloque o documento com a face para cima no alimentador automático de documentos.

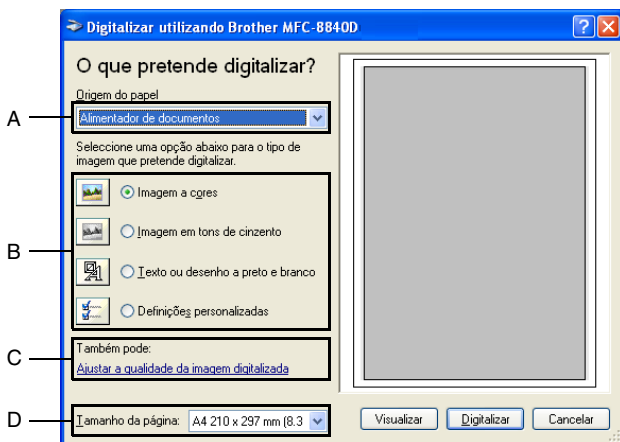

- 2 Seleccione o **Alimentador de documentos** a partir da caixa de lista pendente **Fonte de papel** (A).
- 3 Seleccione o tipo de imagem (B).
- 4 Seleccione o **Tamanho da página** a partir da caixa de lista pendente (D).

- 5 Se usar as configurações avançadas, clique no separador **Ajustar a qualidade da imagem digitalizada (C)**. Pode seleccionar **Brilho**, **Contraste**, **Resolução** e **Tipo de Imagem** nas **Propriedades Avançadas**. Clique no botão **OK** depois de seleccionar as configurações.



- A resolução máxima do scanner que pode seleccionar é de 1200 × 1200 dpi.
  - Para resoluções superiores a 1200dpi, utilize o Utilitário de Digitalização da Brother. (Consulte *Utilitário do Scanner da Brother* na página 3-7.)
- 6 Para começar a digitalizar um documento, clique no botão **Digitalizar** na caixa de diálogo Digitalizar.

## Pré-digitalização para recortar uma secção que pretende digitalizar com o vidro do scanner

O botão **Visualizar** é usado para pré-visualizar uma imagem para recortar as partes que não pretende da imagem. Quando estiver satisfeito com a pré-visualização, seleccione o botão **Digitalizar** na janela do scanner para digitalizar a imagem.

- 1 Coloque o documento com a face para baixo no vidro do scanner.
- 2 Certifique-se de que seleccionou **Mesa** na caixa pendente Origem do papel (A).



- 3 Seleccione o tipo de imagem (B).
- 4 Na caixa de diálogo Digitalizar, clique no botão **Visualizar**. O documento é digitalizado por completo para o PC e vai aparecer na área de digitalização.
- 5 Seleccione a secção que pretende digitalizar clicando com o botão esquerdo do rato e arrastando-o sobre a área.

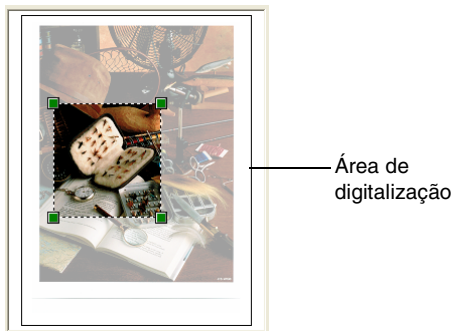

- 6 Se usar as configurações avançadas, clique em **Tipo de Imagem** a partir de **Ajustar a qualidade da imagem digitalizada (C)**. Pode seleccionar **Brilho**, **Contraste**, **Resolução** e **Propriedades, Avançadas**. Clique no botão **OK** depois de seleccionar as configurações.



- 7 Para começar a digitalizar um documento, clique no botão **Digitalizar** na caixa de diálogo Digitalizar. Desta vez, apenas a área seleccionada do documento vai aparecer na janela PaperPort® 9.0SE (ou janela da aplicação do software).

## Utilitário do Scanner da Brother

O Utilitário de Configuração da Brother é usado para configurar o controlador do scanner para resoluções superiores a 1200dpi e para alterar o tamanho do papel. Se pretende definir o tamanho Legal como o tamanho pré-definido, altere a configuração utilizando este utilitário. Tem de reiniciar o PC para que as novas configurações entrem em vigor.

### Para executar o utilitário:

Podem executar o utilitário seleccionando o **utilidades do digitalizador** localizado no menu **Iniciar/Todos Programas/ Brother/MFL-Pro Suite MFC-8840D** ou **DCP-8045D**.

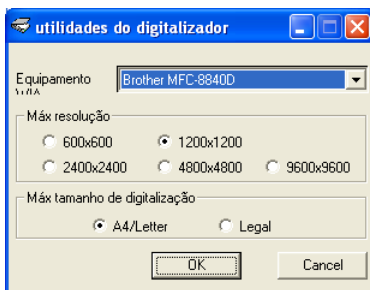

 Se digitalizar o original com uma resolução superior a 1200dpi, o tamanho do ficheiro pode ser muito grande. Certifique-se de que dispõe de memória suficiente e de que tem espaço suficiente no disco rígido para o tamanho do ficheiro que está a tentar digitalizar. Se não houver memória suficiente ou espaço no disco rígido, o seu computador pode bloquear-se e pode perder o ficheiro.

## Controlador do scanner compatível com TWAIN para Windows® XP

Se tiver decidido de usar o controlador TWAIN opcional fornecido para Windows® XP, siga a descrição para Windows® 98/98SE/ME e 2000 Professional. (Consulte *Como digitalizar usando o Windows®* na página 3-1 para as instruções sobre como ligar o controlador TWAIN Windows® XP.)

# Digitalizar um documento

## Compatível com TWAIN

---

O software Brother MFL-Pro Suite inclui o controlador de scanner compatível com TWAIN. Os controladores TWAIN satisfazem os requisitos do protocolo universal standard de comunicações entre scanners e aplicações de software. Isto significa que não só pode digitalizar imagens directamente para o PaperPort® 9.0SE que a Brother incluiu no aparelho mas também pode digitalizar imagens directamente para centenas de outras aplicações de software que suportem a digitalização TWAIN. Estas aplicações incluem programas populares como o Adobe® Photoshop®, Adobe® PageMaker®, CorelDraw® e muito mais.



# Como aceder ao Scanner

**1** Abra a aplicação (ScanSoft® PaperPort® 9.0SE) para digitalizar um documento.

 As instruções para digitalização neste Guia destinam-se apenas ao ScanSoft® PaperPort® 9.0SE.

**2** Seleccione **Scan [Digitalizar]** no menu pendente **File [Arquivo]** ou seleccione o botão **Scan [Digitalizar]**. A janela **Scan [Digitalizar]** abre-se no painel esquerdo.

**3** Seleccione o scanner que está a usar da caixa de lista pendente **Digitalizar**.

 Se o MFC estiver ligado através de:

Interface paralela utilizada **Brother MFC-8840D** ou **Brother DCP-8045D**

Interface USB utilizada **Brother MFC-8840D USB** ou **Brother DCP-8045D USB**

LAN utilizada **Brother MFC-8840D LAN** ou **Brother DCP-8045D LAN**

**4** Clique em **Digitalizar**.

A caixa de diálogo **Configuração do Scanner** é apresentada:

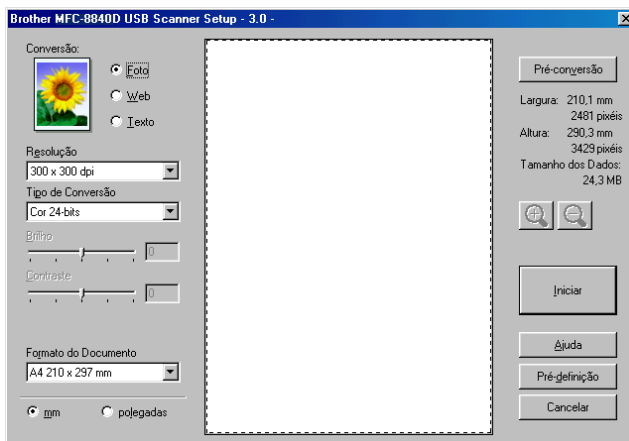

# Digitalizar um documento para o PC

---

Pode digitalizar uma página completa

—OU—

Digitalizar apenas uma parte da página depois de pré-digitalizar o documento.

## Digitalizar uma página completa

- 1 Coloque o documento com a face para cima no alimentador de documentos automático ou com a face para baixo no vidro do scanner.
- 2 Se necessário, ajuste as seguintes configurações na janela Scanner:
  - **Conversão**
  - **Resolução**
  - **Tipo de Digitalização**
  - **Brilho**
  - **Contraste**
  - **Formato do Documento**



Depois de seleccionar um tamanho de documento, pode ajustar a área de digitalização clicando com o botão esquerdo do rato e arrastando-o. Isto é necessário quando pretender recortar uma imagem para digitalização.

Consulte *Configurações na janela do Scanner* na página 3-13.

- 3 Seccione o botão **Start [Iniciar]** na janela do scanner. Quando terminar a digitalização, clique em **Cancel [Cancelar]** para voltar para a janela do PaperPort® 9.0SE.

## Pré-digitalização para recortar a secção que pretende digitalizar

O botão **PreScan [Pré-conversão]** é usado para pré-visualizar uma imagem para poder recortar as partes que não pretende na imagem. Quando estiver satisfeito com a imagem, seleccione o botão **Start [Iniciar]** na janela do scanner para digitalizar a imagem.

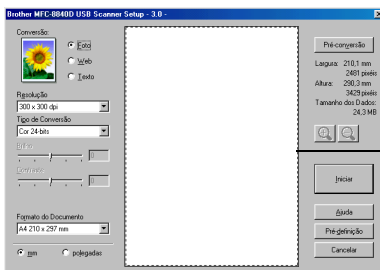

- 1 Coloque o documento com a face para cima no alimentador ou com a face para baixo no vidro do scanner.



- 2 Seleccione as configurações de **Conversão, Resolução, Tipo de Digitalização, Brilho e Contraste**, consoante necessário.
- 3 Na caixa de diálogo de **Configuração do Scanner**, faça clique no botão **Pré-conversão**.

Todo o documento será digitalizado para o PC e surgirá na Área de Digitalização.



- 4** Selecciona a secção que pretende digitalizar clicando com o botão esquerdo do rato e arrastando-o.
-  Pode aumentar a secção seleccionada, premindo  para a seleccionar. Se pretender seleccionar uma secção diferente, use  para anular a imagem.
- 5** Se utilizou o alimentador na Fase 1, coloque novamente o documento com a face para cima no alimentador.
- 6** Clique em **Start [Iniciar]**.  
Desta vez, apenas a área seleccionada do documento vai aparecer na janela PaperPort® 9.0SE (ou janela da aplicação do software).
- 7** Na janela PaperPort® 9.0SE, use as opções disponíveis para melhorar a imagem.

# Configurações na janela do Scanner

## Conversão

Selecione o tipo de imagem de saída de **Foto**, **Web** ou **Texto**. **Resolução** e **Tipo de Digitalização** será alterada para cada configuração predefinida.

Os valores predefinidos são:

Conversão		Resolução	Tipo de conversão
<b>Foto</b>	Selecione para digitalizar fotografias.	300 x 300 dpi	cor de 24 bits
<b>Web</b>	Selecione para anexar imagens digitalizadas a páginas da web.	100 x 100 dpi	cor de 24 bits
<b>Texto</b>	Selecione para digitalizar documentos de texto.	200 x 200 dpi	Preto e Branco

## Resolução

Pode alterar a resolução da digitalização a partir da lista pendente **Resolution [Resolução]**. Maiores resoluções exigem mais memória e tempo de transferência, mas permitem obter uma melhor qualidade de imagem. A seguinte tabela indica as configurações de resolução disponíveis para cada modo de cor.

Resolução	Preto e Branco / Cinzento (Erro de Difusão)	256 cores	Cinzento Total / cor de 24 bits
100 x 100 dpi	Sim	Sim	Sim
150 x 150 dpi	Sim	Sim	Sim
200 x 200 dpi	Sim	Sim	Sim
300 x 300 dpi	Sim	Sim	Sim
400 x 400 dpi	Sim	Sim	Sim
600 x 600 dpi	Sim	Sim	Sim
1200 x 1200 dpi	Sim	Não	Sim
2400 x 2400 dpi	Sim	Não	Sim
4800 x 4800 dpi	Sim	Não	Sim
9600 x 9600 dpi	Sim	Não	Sim

## Tipo de conversão

- Preto e Branco:** Defina o Tipo de Digitalização para **Preto e Branco** para texto ou desenho.
- Escala de Cinzentos:** Defina o Tipo de Digitalização para **Cinzeno (Erro de Difusão)** ou **Cinzeno verdadeiro** para fotografias.
- Cores:** Defina para:  
**256 Cores**, que digitaliza até 256 cores, **Cor de 24 bits** que digitaliza até 16,8 milhões de cores. Apesar de utilizar **Cores de 24 bits** cria uma imagem mais precisa em termos de cores, o ficheiro de imagem será aproximadamente três vezes maior que um ficheiro criado com **256 Cores**.

## Brilho

Ajuste estas configurações (-50 a 50) para obter a melhor imagem. O valor pré-definido é 0, o que representa um valor “médio”.

Pode ajustar o nível arrastando a barra de deslocamento para a direita ou esquerda para tornar a imagem mais clara ou mais escura. Também pode introduzir um valor na caixa da configuração.

Se a imagem digitalizada for demasiado clara, defina um nível de brilho mais baixo e digitalize de novo o documento. Se a imagem for demasiado escura, defina um nível de brilho mais alto e digitalize de novo o documento.

## Contraste

Esta configuração é ajustável apenas quando seleccionar uma das opções da escala de cinzentos. Não está disponível quando as configurações **Preto e Branco** e **Cor** estiverem seleccionadas como o **Tipo de conversão**.

Pode aumentar ou diminuir o nível de contraste movendo a barra de deslocamento para a esquerda ou para a direita. Um aumento dá mais ênfase às áreas escuras e claras da imagem, enquanto que uma diminuição revela mais detalhes nas áreas cinzentas. Também pode introduzir um valor na caixa da configuração.

## Formato

Defina o Tamanho para um dos seguintes tamanhos:

- Letter (8 1/2 x 11 pol.)
- A4 (210 x 297 mm)
- Legal (8 1/2 x 14 pol.)
- A5 (148 x 210 mm)
- B5 (182 x 257 mm)
- Executive (7 1/4 x 10 1/2 pol.)
- Cartão Comercial (90 x 60 mm)
- Foto 3,5 x 5 pol. (9 x 13 cm)
- Foto 5 x 7 pol. (13 x 18 cm)
- APS C 4 x 6 pol. (10 x 15 cm)
- Personalizado (Ajustado pelo utilizador de 0,35 x 0,35 pol. a 8,5 x 14 pol. ou de 8,9 x 8,9 mm a 215,9 x 355,6 mm.)

Para digitalizar fotografias ou cartões comerciais, seleccione o tamanho do documento e coloque o documento com a face para baixo no centro do vidro do scanner.

Quando digitalizar fotografias ou outras imagens para usar num processador de texto ou outras aplicações gráficas. Tente utilizar várias configurações para os modos de contraste e resolução de forma a determinar qual das configurações melhor se adequa ao que pretende fazer.

Se seleccionar **Custom [Personalizado]** como tamanho, abre-se a caixa de diálogo **Custom Document Size [Tamanho Personalizado do Documento]**.

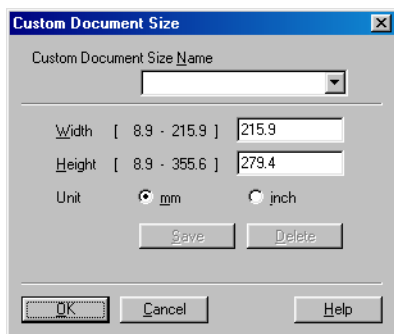

Introduza o **Nome**, **Largura** e **Altura** do documento.

Pode seleccionar “mm” ou “inch” como a unidade para Largura e Altura.



Pode visualizar o verdadeiro tamanho do papel seleccionado no ecrã.

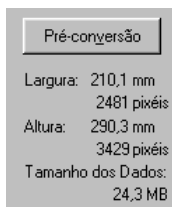

- **Largura:** mostra a largura da área de digitalização
- **Altura:** mostra a altura da área de digitalização
- **Tamanho dos Dados :** mostra o tamanho aproximado dos dados calculado em formato Bitmap. O tamanho é diferente noutros formatos de ficheiro, tais como JPEG.



# Utilizar a tecla de digitalização (Para utilizadores do cabo de interface USB ou Paralela)

 Se utilizar a tecla Digitalização numa rede, consulte *Usar tecla de digitalização* na página 8-5.

Pode usar a tecla **Digitalizar** no painel de controlo para digitalizar documentos para o processador de texto, aplicações gráficas ou de correio electrónico ou na pasta do computador. A vantagem da utilização da tecla **Digitalizar** consiste em evitar a necessidade de usar o rato para efectuar a digitalização através do PC.



**Digitalizar**

MFC-8440, MFC-8840D

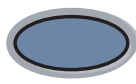

**Digitalizar**

DCP-8040, DCP-8045D

 Antes de poder usar a tecla **Digitalizar** no painel de controlo, deve ter o aparelho ligado ao computador com Windows® e carregar os controladores adequados da Brother para a sua versão do Windows®.

Para mais informações sobre como configurar os botões do Brother ControlCenter2.0 para executar a aplicação desejada usando a tecla **Digitalizar**, consulte o capítulo adequado:

- Para Windows®, consulte *Uso do ControlCenter2.0* na página 4-1.
- Para Macintosh®, consulte *Utilizar o ControlCenter2.0 (Para utilizadores de Mac OS® X 10.2.1 ou superior)* na página 7-30.

## Digitalizar para Correio Electrónico

---

Pode digitalizar um documento a preto e branco ou a cores para aplicações de correio electrónico como um ficheiro anexo. Pode alterar a configuração de **Digitalizar**. (Consulte *Digitalização para E-mail*: na página 4-14.)

**1** Coloque o documento com a face para cima no alimentador ou com a face para baixo no vidro do scanner.

**2** Prima **Digitalizar**.

**3** Prima  ou  para seleccionar `Digital.p/e-mail`.

Prima **Set**.

O aparelho converte o documento, cria um ficheiro em anexo e executa a aplicação do correio electrónico, apresentando a nova mensagem a enviar.

▲Digital.p/e-mail Digitaliz.imagem Digitalize p/ocr
▼Digit.p/Fichro
Sel. ▲ ▼ & marc.

## Digitalizar para Imagem

---

Pode digitalizar uma imagem a cores para aplicação gráfica para visualizar e editar. Pode alterar a configuração de **Digitalizar**. (Consulte *Digitalização para Imagem*: na página 4-12.)

**1** Coloque o documento com a face para cima no alimentador ou com a face para baixo no vidro do scanner.

**2** Prima **Digitalizar**.

**3** Prima  ou  para seleccionar `Digitaliz.imagem`.

Prima **Set**.

O aparelho vai iniciar o processo de digitalização.

▲Digital.p/e-mail Digitaliz.imagem Digitalize p/ocr
▼Digit.p/Fichro
Sel. ▲ ▼ & marc.

## Digitalizar para OCR

---

Se o documento for apenas texto, pode convertê-lo através do ScanSoft® OmniPage® para um ficheiro de texto editável e depois visualizá-lo no seu processador de texto para o visualizar e editar. Pode alterar a configuração de **Digitalizar**. (Consulte *Digitalização para OCR* : na página 4-13.)

**1** Coloque o documento com a face para cima no alimentador ou com a face para baixo no vidro do scanner.

**2** Prima **Digitalizar**.

**3** Prima  ou  para seleccionar *Digitalize p/ocr*.

Prima **Set**.

O aparelho vai iniciar o processo de digitalização.

▲Digital.p/e-mail
Digitaliz.imagem
Digitalize p/ocr
▼Digit.p/Fichro
Sel. ▲ ▼ & marc.

## Digitalizar para Ficheiro

---

Pode digitalizar um documento a preto e branco ou a cores para o computador e guardá-lo como ficheiro na pasta que seleccionar. O tipo de ficheiro e pasta específicos baseiam-se nas configurações seleccionadas no ecrã Digitalizar para Ficheiro do ControlCenter2.0. (Consulte *Digitalização para Ficheiro*: na página 4-15.)

**1** Coloque o documento com a face para cima no alimentador ou com a face para baixo no vidro do scanner.

**2** Prima **Digitalizar**.

**3** Prima  ou  para seleccionar *Digit.p/Fichro*.

Prima **Set**.

O aparelho vai iniciar o processo de digitalização.

▲Digital.p/e-mail
Digitaliz.imagem
Digitalize p/ocr
▼Digit.p/Fichro
Sel. ▲ ▼ & marc.

# Usar ScanSoft® PaperPort® 9.0SE e OmniPage® OCR

O ScanSoft™ Paper Port® da Brother é uma aplicação de gestão de documentos. Irá usar o PaperPort® 9.0SE para visualizar documentos digitalizados.

O PaperPort® 9.0SE possui um sistema de organização de ficheiros sofisticado e de simples utilização que o vai ajudar a organizar os seus documentos gráficos e de texto. Permite-lhe combinar ou “empilhar” documentos de diferentes formatos para impressão, envio de fax ou arquivo.

Pode aceder ao ScanSoft® PaperPort® 9.0SE através do grupo de programas ScanSoft® PaperPort® 9.0SE.

Consulte *Documentação para ScanSoft® PaperPort® 9.0SE no CD-ROM*.

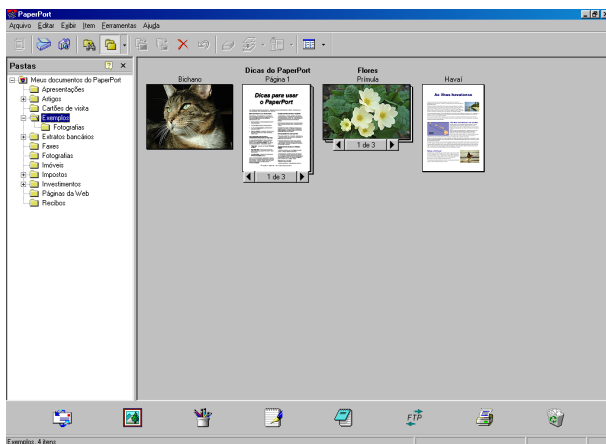

O Guia de Utilizador completo do ScanSoft® PaperPort® 9.0SE incluindo o ScanSoft® OmniPage® OCR encontra-se na documentação do CD-ROM.

Este capítulo serve apenas de introdução às operações básicas.

Quando instalar o MFC Software Suite, o ScanSoft® PaperPort® 9.0SE para Brother e o ScanSoft® OmniPage® OCR são automaticamente instalados.



Se usar o Windows® XP, Windows® NT 4.0 ou Windows® 2000 Professional, deve iniciar a sessão com direitos de administrador.

## Visualizar itens

O ScanSoft® PaperPort® 9.0SE oferece vários métodos de visualização:

A **Vista de Ambiente de Trabalho** apresenta uma miniatura (um gráfico pequeno que representa cada item no Ambiente de Trabalho ou pasta).

Os itens na pasta seleccionada são apresentados no Ambiente de Trabalho do PaperPort® 9.0SE. Pode visualizar os itens PaperPort® 9.0SE (ficheiros MAX) e não-PaperPort® 9.0SE (ficheiros criados com outras aplicações).

Os itens não-PaperPort® 9.0SE incluem um ícone que indica a aplicação usada para criar o item; um item não-PaperPort® 9.0SE é representado por uma pequena miniatura rectangular e não pela imagem real.

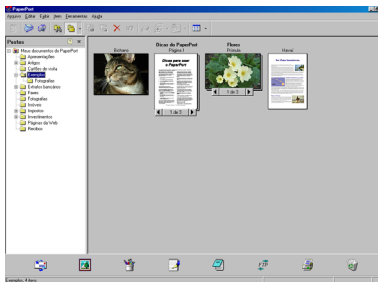

A vista do ambiente de trabalho apresenta itens como miniaturas

A **Vista de Página** apresenta uma imagem aproximada de uma única página. Pode abrir um item PaperPort® 9.0SE fazendo duplo clique sobre o ícone.

Desde que tenha a aplicação correcta para visualizar um item, também pode fazer duplo clique num item não-PaperPort® 9.0SE para o abrir.

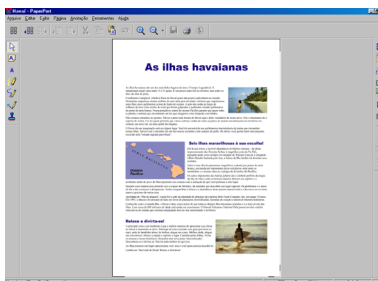

A Vista de Página apresenta cada item como uma única página

## Organizar itens nas pastas

---

O PaperPort® 9.0SE possui um sistema de organização de fácil utilização para organizar os seus itens. O sistema de organização é constituído pelas pastas e itens seleccionados para visualização na Vista de Ambiente de Trabalho. Um item pode ser um item PaperPort® 9.0SE ou não-PaperPort® 9.0SE:

- As pastas são organizadas numa estrutura em “árvore” na Vista de Pastas.  
Use esta secção para seleccionar as pastas e visualizar os respectivos itens na Vista de Ambiente de Trabalho.
- Pode simplesmente arrastar e largar um item numa pasta.  
Quando seleccionar a pasta, liberte o botão do rato e o item é armazenado nessa pasta.
- As pastas podem ser “aninhadas”—ou seja, armazenadas noutras pastas.
- Quando fizer duplo clique sobre um pasta, os seus itens (tanto ficheiros PaperPort® 9.0SE MAX como ficheiros não-PaperPort® 9.0SE aparecem no Ambiente de Trabalho.
- **Também pode usar o Explorador do Windows® para gerir as pastas e itens apresentados na Vista de Ambiente de Trabalho.**

## Ligações rápidas para outras aplicações

---

O ScanSoft® PaperPort® 9.0SE reconhece automaticamente muitas outras aplicações no computador e cria as respectivas “ligações de trabalho”.

A barra Enviar Para que está no fundo da vista Ambiente de Trabalho apresenta os ícones para essas aplicações hiperligadas.

Para usar uma ligação, arraste um item para um desses ícones para executar a aplicação representada pelo ícone. Uma das utilizações normais da barra Enviar Para é seleccionar um item e depois enviá-lo por fax.

Este exemplo da barra Enviar Para apresenta várias aplicações com atalhos para o PaperPort® 9.0SE.



Se o PaperPort® 9.0SE não reconhecer automaticamente uma das aplicações no computador, pode criar um atalho manualmente usando o comando

### **Criar Novo Atalho...**

(Consulte PaperPort® 9.0SE na secção Documentação no CD-ROM para mais informações sobre a criação de novas ligações).

# O ScanSoft® OmniPage® OCR permite converter textos com imagens em texto editável

---

Software de:



O ScanSoft™ OmniPage® OCR é automaticamente instalado com o PaperPort® 9.0SE quando instalar o MFL-Pro Suite no computador. O ScanSoft® PaperPort® 9.0SE pode converter rapidamente o texto de um item ScanSoft® PaperPort® 9.0SE (que é apenas uma imagem do texto) em texto que pode editar num processador de texto.

O PaperPort® 9.0SE usa a aplicação óptica de reconhecimento de caracteres ScanSoft® OmniPage®, incluída no PaperPort® 9.0SE.

—OU—

O PaperPort® 9.0SE pode utilizar a aplicação OCR que preferir se já estiver instalada no computador. Pode converter o item na totalidade, ou usando o comando **Copiar Texto**, pode seleccionar uma parte do texto a converter.

Se arrastar um item para um ícone do processador de texto vai executar a aplicação OCR incorporada no PaperPort® 9.0SE ou pode usar a sua própria aplicação OCR.



## Pode Importar itens de outras aplicações

---

Para além de digitalizar itens, pode importar itens para o PaperPort® 9.0SE de várias maneiras e digitalizá-los para ficheiros PaperPort® 9.0SE (MAX) de várias maneiras:

- Imprimir para a Vista de Ambiente de Trabalho a partir de outra aplicação, tal como Microsoft® Excel.
- Importar ficheiros guardados noutros formatos, tais como Windows® Bitmap (BMP) ou Tagged Image File Format (TIFF).

## Pode Exportar itens para outros formatos

---

Pode exportar ou guardar itens PaperPort® 9.0SE em vários formatos normais de ficheiros, tais como BMP, JPEG, TIFF, PDF ou visualização automática.

Por exemplo, para criar um ficheiro para um website e exportá-lo como ficheiro JPEG. Os websites usam frequentemente ficheiros JPEG para apresentar imagens.

### Exportar um ficheiro de imagem

- 1** Seleccione o comando **Salvar Como...** no menu pendente Ficheiro na janela PaperPort® 9.0SE. A caixa de diálogo Guardar 'XXXXX' é apresentada.
- 2** Seleccione a unidade e directório onde deseja guardar o ficheiro.
- 3** Introduza o nome do novo ficheiro e seleccione o tipo de ficheiro ou seleccione um nome na caixa de texto Nome do Ficheiro. (Pode mover-se pelas listas Directórios e Nome do Ficheiro para fazer a sua selecção.)
- 4** Seleccione o botão **OK** para guardar o ficheiro ou **Cancelar** para voltar para o PaperPort® 9.0SE sem guardar o ficheiro.



# Como desinstalar o PaperPort® 9.0SE e ScanSoft® OmniPage® OCR

---

*Para Windows® 98/98SE, Windows® Me e Windows NT® 4.0:*

Selecione **Iniciar, Configurações, Painel de Controle, Adicionar/Remover Programas** e o separador **Instalar/Desinstalar**.

Selecione **PaperPort** na lista e clique no botão **Adicionar/Remover**.

*Para Windows® 2000 Professional:*

Selecione **Iniciar, Configurações, Painel de Controle e Adicionar/Remover Programas**.

Selecione **PaperPort** na lista e clique no botão **Alterar**.

*Para Windows® XP:*

Selecione **Iniciar, Painel de controle, Adicionar ou Remover Programas** e o ícone **Alterar ou Remover Programas**.

Selecione **PaperPort** na lista e clique no botão **Alterar**.

# 4

## Uso do ControlCenter2.0

(Para Windows®)



- Os ecrãs apresentados neste capítulo são para MFC-8840 e MFC-8840D.
- As funções que podem ser utilizadas no ControlCenter2.0 podem variar em função do modelo.

### ControlCenter2.0

O ControlCenter2.0 é um utilitário software que lhe permite aceder rápida e facilmente às aplicações utilizadas mais frequentemente. A utilização do ControlCenter2.0 elimina a necessidade de executar manualmente aplicações específicas. O ControlCenter2.0 oferece as seguintes seis categorias de operações:

- 1 Digitalização directa para ficheiro, correio electrónico, processador de texto ou aplicação gráfica da sua escolha.
- 2 Os botões de Digitalização personalizados permitem configurar um botão para poder usar a aplicação do modo que pretender.
- 3 Acesso às funções avançadas do PhotoCapture Center™.
- 4 Acesso às características de Cópia disponíveis através do seu computador.
- 5 Acesso às aplicações “PC-FAX” disponíveis no seu aparelho. (apenas para MFC-8440 e MFC-8840D)
- 6 Acesso às configurações disponíveis para configurar o seu aparelho.

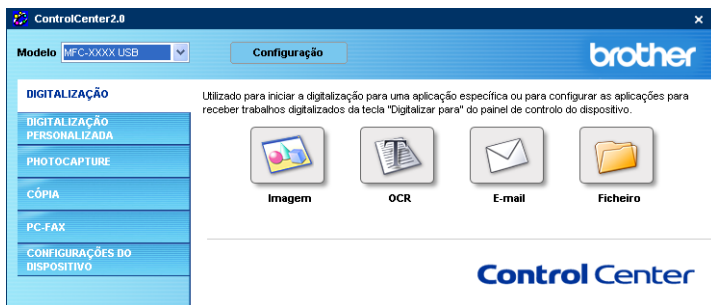

Pode seleccionar qual aparelho o ControlCenter irá ligar com o ControlCenter2.0 a partir da lista pendente **Modelo**.

Também pode abrir a janela de configuração para cada função fazendo clique sobre o botão **Configuração**.

## Como desactivar a função de Carregamento Automático em ControlCenter2.0

Uma vez que tiver iniciado o ControlCenter2.0 a partir do menu Iniciar, o ícone aparece na bandeja de tarefas. Pode abrir a janela de ControlCenter fazendo duplo clique sobre o ícone .

Se não quiser que o ControlCenter2.0 se execute automaticamente todas as vezes que o computador é iniciado;

- 1 Clique com o botão direito do rato sobre o ícone ControlCenter2.0  na Bandeja de Tarefas e seleccione **Preferências**.
- 2 Apresenta-se a janela Preferências do ControlCenter2.0 e, em seguida, deseccione a caixa de verificação **Iniciar o ControlCenter ao arranque do computador**.
- 3 Faça clique em **OK** para fechar a janela.

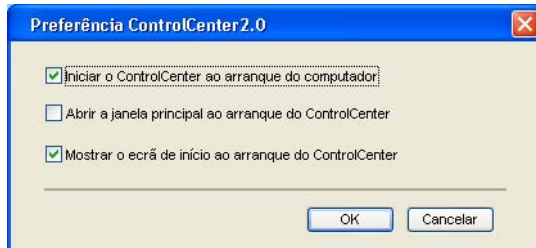

## DIGITALIZAR

---

Esta secção contém quatro botões para as aplicações **Digitalização para Imagem**, **Digitalização para OCR**, **Digitalização para E-mail** e **Digitalização para Ficheiro**.

- **Imagem** (*Predefinição: Microsoft Paint*) — permite-lhe digitalizar uma página directamente para qualquer aplicação de visualização/edição de gráficos. Pode seleccionar a aplicação de destino, tal como MS Paint, Corel PhotoPaint, Adobe PhotoShop ou qualquer tipo de aplicação de edição de imagem que tiver instalado no computador.
- **OCR** (*Predefinição: MS WordPad*) — permite-lhe digitalizar uma página ou documento, executar automaticamente a aplicação OCR e inserir o texto (não um gráfico) numa aplicação de processamento de texto. Pode seleccionar a aplicação de processamento de texto a utilizar, tal como WordPad, MS Word, Word Perfect ou qualquer outra aplicação de processamento de texto instalada no computador.
- **E-mail** (*Predefinição: o software de Correio Electrónico predefinido*) — permite digitalizar uma página ou documento directamente para aplicações de correio electrónico como anexo normal. Pode seleccionar o tipo de ficheiro e a resolução do anexo.
- **Ficheiro** — permite-lhe converter directamente para ficheiros do disco. Quando necessário, pode alterar o tipo de ficheiro e pasta de destino.

O ControlCenter2.0 permite-lhe configurar o hardware **Digitalizar** no seu aparelho para cada função de digitalização. Selecione a **Botão do Software** no menu de configuração para cada um dos botões de **DIGITALIZAR**.

## DIGITALIZAÇÃO PERSONALIZADA

---

Pode configurar o nome do botão e as configurações de cada um destes botões para satisfazer as suas necessidades específicas, clicando com o botão direito do rato num botão e seguindo os menus de configuração.

## CÓPIA

---

**Cópia** — permite-lhe usar o PC e qualquer controlador de impressora para operações de cópia avançadas. Pode converter a página no aparelho e imprimir cópias usando qualquer das funções do controlador da impressora—**OU**—pode enviar o resultado directamente para qualquer controlador de impressora padrão instalada no PC, incluindo impressoras de rede.

Pode configurar as suas definições preferidas para um máximo de quatro botões.

## PC-FAX (apenas para MFC-8440 e MFC-8840D)

---

Estes botões servem para enviar ou receber faxes utilizando a aplicação PC-FAX da Brother.

- **Enviar** — permite digitalizar uma página ou documento e enviar automaticamente a imagem como fax a partir do PC utilizando o software PC-FAX da Brother. (Consulte *Envio de PC-FAX* na página 6-1.)
- **Receber** — permite-lhe receber um PC-FAX fazendo clique neste botão. Após a execução do software de recepção PC-FAX, este botão muda para Visualização dos Faxes Recebidos para abrir a aplicação e visualizar o fax recebido. (Consulte *Configurar a recepção PC-FAX* na página 6-19.)



Quando o aparelho está ligado a uma rede, não pode utilizar esta função.

- **Livro de Endereços** — permite-lhe abrir o livro de endereços PC-FAX da Brother. (Consulte *Livro endereços Brother* na página 6-7.)
- **Configuração** — permite-lhe configurar as configurações de envio PC-FAX. (Consulte *Configurar o Envio* na página 6-3.)

## CONFIGURAÇÕES DO DISPOSITIVO (apenas para MFC-8440 e MFC-8840D)

---

Pode configurar a definição do aparelho.

- **Configuração Remota** — permite-lhe abrir o Programa de Configuração Remota. (Consulte *Usar a Configuração Remota do MFC* na página 5-1.)



Quando o aparelho está ligado a uma rede, não pode utilizar esta função.

# DIGITALIZAR

Esta secção contém quatro botões para as aplicações **Digitalização para Imagem**, **Digitalização para OCR**, **Digitalização para E-mail** e **Digitalização para Ficheiro**.



## Imagem (exemplo: Microsoft Paint)

A função **Digitalização para Imagem** permite-lhe digitalizar uma imagem directamente na sua aplicação de gráficos para editar a imagem. Para alterar as configurações predefinidas, clique com o botão direito do rato no botão e seleccione **Botão do Software**.

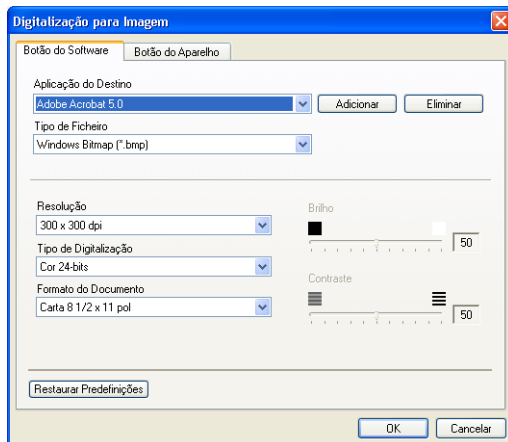

Se necessário, modifique as outras configurações.



Seleccionando **Botão do Aparelho** para cada botão de Digitalização, é possível configurar a tecla **Digitalizar** no seu aparelho para cada função de digitalização.

Para alterar a aplicação de destino, seleccione a aplicação adequada na lista pendente da **Aplicação do Destino**. Pode adicionar uma aplicação à lista fazendo clique no botão **Adicionar**.

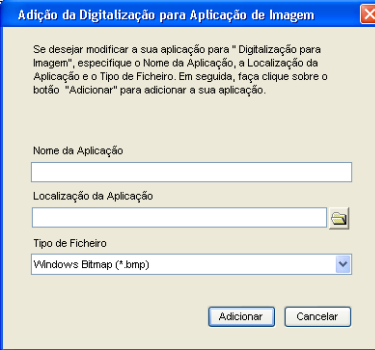

The dialog box is titled "Adição da Digitalização para Aplicação de Imagem". It contains the following text: "Se desejar modificar a sua aplicação para " Digitalização para Imagem", especifique o Nome da Aplicação, a Localização da Aplicação e o Tipo de Ficheiro. Em seguida, faça clique sobre o botão "Adicionar" para adicionar a sua aplicação." Below the text are three input fields: "Nome da Aplicação" (empty), "Localização da Aplicação" (empty), and "Tipo de Ficheiro" (set to "Windows Bitmap (\*.bmp)"). At the bottom are "Adicionar" and "Cancelar" buttons.

Introduza o **Nome da Aplicação** (máximo de 30 caracteres) e a **Localização da Aplicação**. Também pode encontrar a localização da aplicação fazendo clique no botão . Escolha o **Tipo de Ficheiro** da lista pendente.

Se quiser eliminar aplicações que tenha adicionado, escolha o **Nome da Aplicação** da lista pendente.

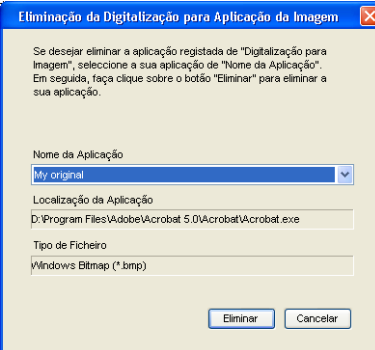

The dialog box is titled "Eliminação da Digitalização para Aplicação da Imagem". It contains the following text: "Se desejar eliminar a aplicação registada de "Digitalização para Imagem", seleccione a sua aplicação de "Nome da Aplicação". Em seguida, faça clique sobre o botão "Eliminar" para eliminar a sua aplicação." Below the text are three input fields: "Nome da Aplicação" (set to "My original"), "Localização da Aplicação" (set to "D:\Program Files\Adobe\Acrobat 5.0\Acrobat\Acrobat.exe"), and "Tipo de Ficheiro" (set to "Windows Bitmap (\*.bmp)"). At the bottom are "Eliminar" and "Cancelar" buttons.



Esta função também está disponível para Digitalizar para Correio Electrónico e Digitalizar para OCR. Esta janela pode variar dependendo da função.

## OCR (Programa de processamento de texto)

**Digitalização para OCR** converte os dados de uma imagem com gráficos para texto que pode ser editado em qualquer programa de processamento de texto. Pode alterar o programa de processamento de texto predefinido.

Para configurar **Digitalização para OCR**, clique com o botão direito do rato no botão e seleccione **Botão do Software**.

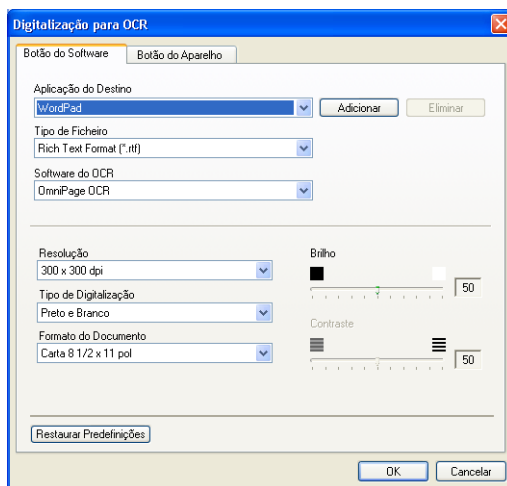

Para alterar a aplicação de processamento de texto, seleccione a aplicação de processamento de texto de destino na lista pendente da **Aplicação do Destino**. Pode adicionar uma aplicação à lista fazendo clique no botão **Adicionar**. Uma aplicação pode ser eliminada fazendo clique no botão **Eliminar**.

Também é possível configurar outras definições para esta opção.



## E-mail:

A função **Digitalização para E-mail** permite-lhe digitalizar um documento para sua aplicação de Correio Electrónico predefinida, de maneira a poder enviar uma tarefa digitalizada como anexo. Para alterar a aplicação predefinida de correio electrónico ou do tipo de ficheiro do anexo, clique com o botão direito do rato no botão e seleccione **Botão do Software**.

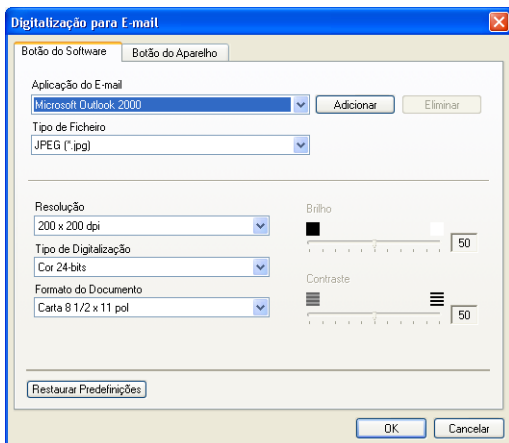

Para alterar a aplicação do Correio Electrónico, seleccione a sua aplicação de Correio Electrónico preferida da lista pendente **Aplicação do E-mail**. Pode adicionar uma aplicação à lista fazendo clique no botão **Adicionar**. Uma aplicação pode ser eliminada fazendo clique no botão **Eliminar**.

Também pode alterar as outras configurações utilizadas para criar anexos de ficheiros.

## Anexos de ficheiros

---

Pode escolher da seguinte lista o tipo de ficheiros a anexar ao seu Correio Electrónico ou a guardar numa pasta.

**Tipo de Ficheiro** — Selecciona da lista pendente o tipo de ficheiro em que pretende guardar as imagens digitalizadas.

Windows Bitmap (\*.bmp)

JPEG (\*.jpg)

TIFF - Descomprimidos (\*.tif)

TIFF - Comprimido (\*.tif)

TIFF Multi-Page – Descomprimidos (\*.tif)

TIFF Multi-Page – Comprimido (\*.tif)

Portable Network Graphics (\*.png)

PDF (\*.pdf)



Para usufruir dos formatos de ficheiros adicionais disponíveis, execute a digitalização em PaperPort® 9.0SE e, em seguida, utilize a função guardar como e seleccione o formato do ficheiro. (Consulte *Usar ScanSoft® PaperPort® 9.0SE e OmniPage® OCR* na página 3-20.)

O tipos de ficheiros suportados são:

TIFF - Grupo 4 (\*.tif)

TIFF - Classe F (\*.tif)

TIFF Multi-Páginas - Grupo 4 (\*.tif)

TIFF Multi-Páginas - Classe F (\*.tif)

## Ficheiro

O botão **Digitalização para Ficheiro** permite-lhe digitalizar uma imagem e guardá-la num tipo de ficheiro específico em qualquer directório do seu PC. Isto permite-lhe arquivar facilmente os documentos em papel. Para configurar o tipo de ficheiro e guardar num directório, clique com o botão direito do rato no botão e seleccione **Botão do Software**.

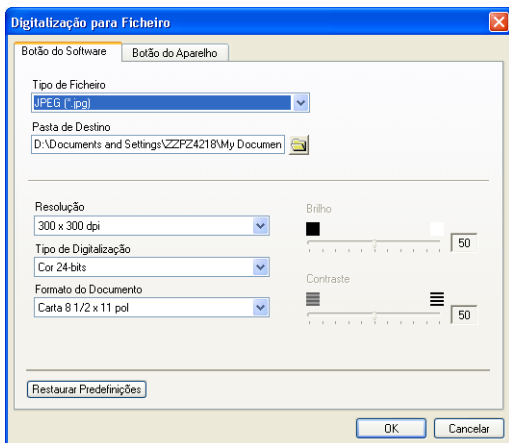

Selecione o tipo de ficheiro para a imagem guardada, seleccionando-o através da lista pendente **Tipo de Ficheiro**. É possível guardar o ficheiro para a pasta predefinida que é mostrada actualmente na caixa da **Pasta de Destino**, ou seleccionar outra pasta/directório fazendo clique no  botão.

 Para os tipos de ficheiros suportados, consulte o *Anexos de ficheiros* na página 4-9.

# DIGITALIZAÇÃO PERSONALIZADA

Existem quatro botões a partir dos quais pode definir as suas preferências e configurações para ajustar as suas exigências de uso para digitalização.

Para configurar um botão, clique com o botão direito do rato no botão e, aparece a janela de configuração. Tem quatro opções para a acção de digitalização, **Digitalização para Imagem**, **Digitalização para OCR**, **Digitalização para E-mail** e **Digitalização para Ficheiro**.

**Digitalização para Imagem:** Esta configuração permite-lhe converter uma página directamente para qualquer software de visualização/edição de gráficos. Pode seleccionar qualquer tipo de aplicação de editor de imagem que tiver instalado no seu computador como aplicação de destino.

**Digitalização para OCR:** Os documentos digitalizados são convertidos em ficheiros de texto editáveis. Se tiver um software de OCR de outros fabricantes instalado no computador, pode seleccioná-lo. Também pode seleccionar a aplicação de destino para o texto editável.

**Digitalização para E-mail:** As imagens digitalizadas são anexadas à mensagem de correio electrónico. Pode seleccionar a aplicação de correio electrónico a usar se instalou mais de uma no seu sistema. Também pode seleccionar o tipo de ficheiro do anexo e criar uma lista de envio rápido de endereços de correio electrónico a partir do livro de endereços de correio electrónico predefinido.

**Digitalização para Ficheiro:** Esta opção permite guardar uma imagem digitalizada em qualquer directório num disco rígido local ou de rede. Pode também seleccionar o tipo de ficheiro a usar.

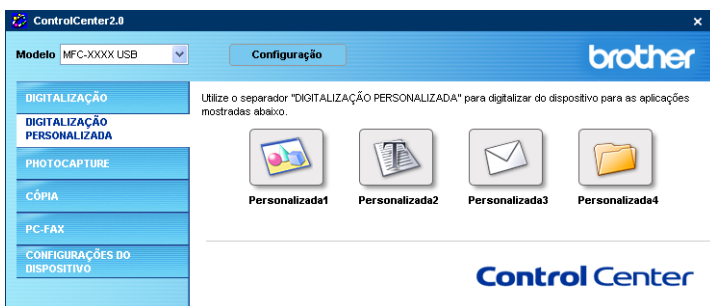

## Personalização um botão definido pelo utilizador

Para configurar um botão, clique com o botão direito do rato no botão e, aparece a janela de configuração. Leia as seguintes regras para a configuração do botão.

### Digitalização para Imagem:

No separador **Geral**

Pode introduzir até 30 caracteres no campo **Nome para Personalizada**. Este nome irá aparecer como nome do botão.

Seleccione o tipo de digitalização a partir do campo **Ação de Digitalização**.

No separador **Configurações**

É possível seleccionar as configurações de **Aplicação do Destino**, **Tipo de Ficheiro**, **Resolução**, **Tipo de Digitalização**, **Formato do Documento**, **Brilho** e **Contraste**.

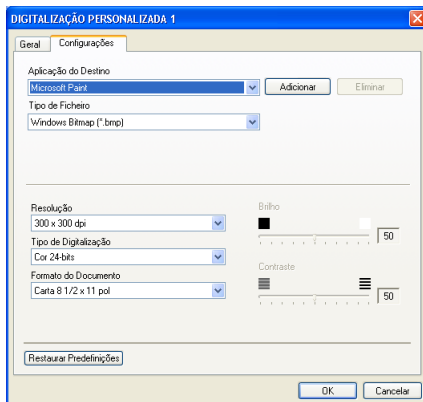
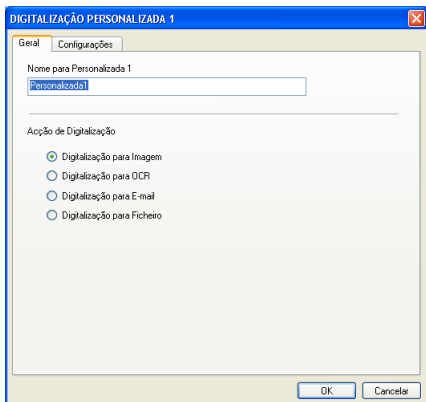

## Digitalização para OCR :

### No separador **Geral**

Pode introduzir até 30 caracteres no campo **Nome para Personalizada**. Este nome irá aparecer como nome do botão.

Seleccione o tipo de digitalização a partir do campo **Ação de Digitalização**.

### No separador **Configurações**

É possível seleccionar as configurações de **Aplicação do Destino**, **Tipo de Ficheiro**, **Software do OCR**, **Resolução**, **Tipo de Digitalização**, **Formato do Documento**, **Brilho** e **Contraste**.

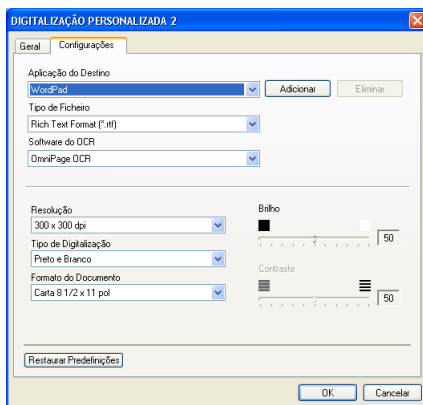
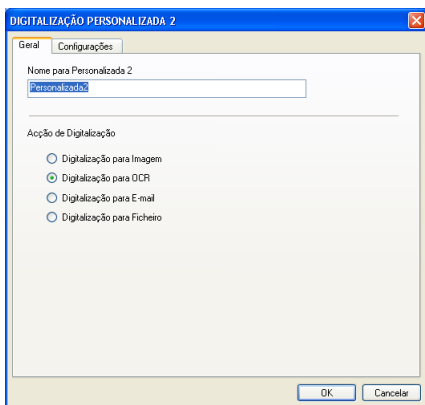

## Digitalização para E-mail:

No separador **Geral**

Pode introduzir até 30 caracteres no campo **Nome para Personalizada**. Este nome irá aparecer como nome do botão.

Seleccione o tipo de digitalização a partir do campo **Ação de Digitalização**.

No separador **Configurações**

É possível seleccionar as configurações de **Aplicação do E-mail**, **Tipo de Ficheiro**, **Resolução**, **Tipo de Digitalização**, **Formato do Documento**, **Brilho** e **Contraste**.

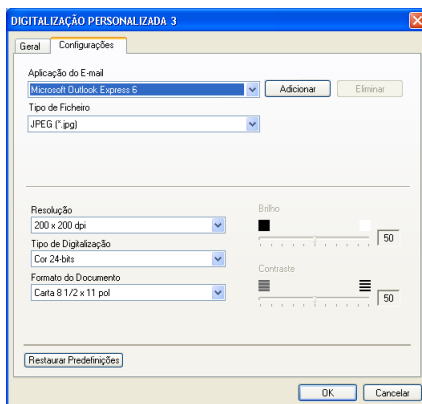
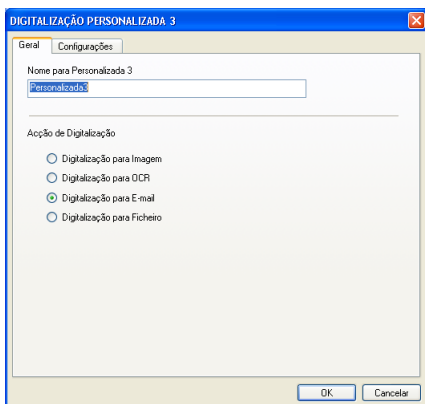

## Digitalização para Ficheiro:

### No separador **Geral**

Pode introduzir até 30 caracteres no campo **Nome para Personalizada**. Este nome irá aparecer como nome do botão.

Seleccione o tipo de digitalização a partir do campo **Ação de Digitalização**.

### No separador **Configurações**

Seleccione o formato de ficheiro da lista pendente **Tipo de Ficheiro**.

É possível quer enviar o ficheiro para a pasta predefinida que é mostrada actualmente na caixa da **Pasta de Destino**, quer seleccionar a sua pasta preferida utilizando o botão .

Também é possível seleccionar as configurações de **Resolução**, **Tipo de Digitalização**, **Formato do Documento**, **Brilho** e **Contraste**.

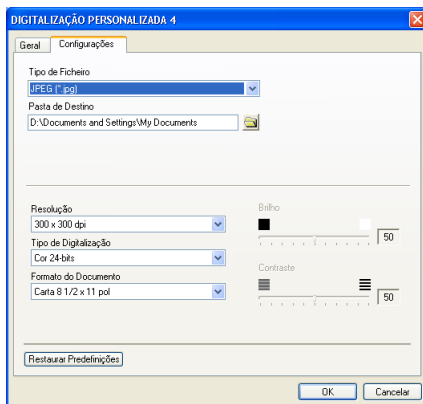
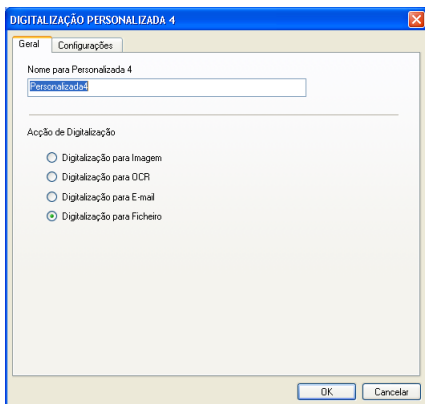



# CÓPIA

Os botões de **Cópia** (1-4) podem ser personalizados para poder tirar partido das funcionalidades incorporadas nos controladores de impressora Brother para executar operações avançadas de cópia tais como impressão N em 1.



Antes de utilizar os botões de **Cópia**, deve primeiro configurar o controlador da impressora fazendo clique com o botão direito do rato no botão.

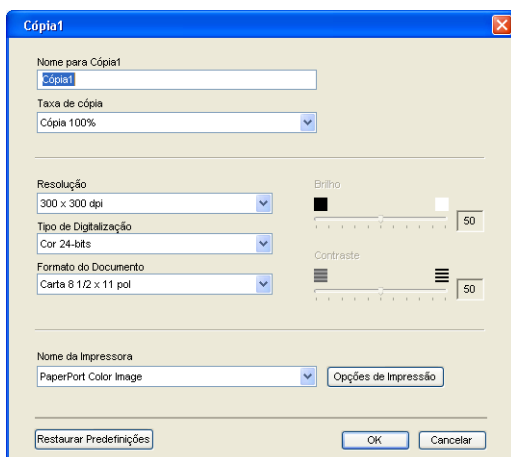

Pode introduzir até 30 caracteres no campo **Nome para Cópia** e seleccionar **Taxa de Cópia**.

No campo **Configurações de digitalização** pode seleccionar as configurações de **Resolução**, **Tipo de Digitalização**, **Formato do Documento**, **Brilho** e **Contraste** a utilizar.

Antes de completar a configuração do botão de **Cópia**, deve definir o **Nome da Impressora**. Em seguida clique no botão das **Opções de Impressão** para visualizar as definições do controlador da impressora.

 O ecrã **Opções de Impressão** podem variar em função do modelo de impressora que tiver seleccionado.

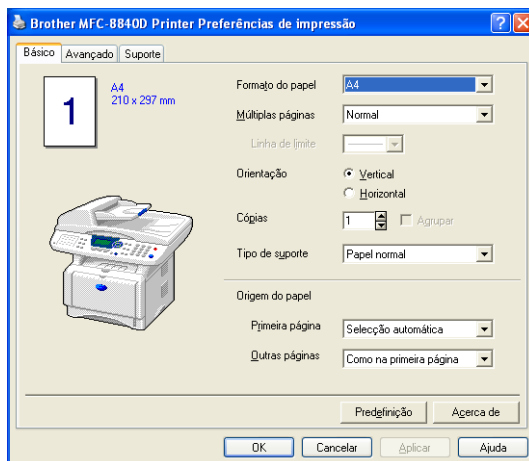

Na janela das configurações do controlador da impressora pode escolher as configurações avançadas para a impressão.

 Deve configurar cada um dos botões de cópia antes de os usar.

# PC-FAX

## (apenas para MFC-8440 e MFC-8840D)

Esta seção permite-lhe abrir facilmente o software para enviar ou receber um PC-FAX ou editar o livro de endereços fazendo clique no botão apropriado.



## Enviar

O botão **Enviar** permite digitalizar um documento e enviar automaticamente a imagem como fax a partir do PC, utilizando o software PC-FAX da Brother. (Consulte *Envio de PC-FAX* na página 6-1.)

Para alterar as configurações **Enviar**, faça clique com o botão direito do rato sobre o botão, para abrir a janela de configuração. É possível alterar as configurações de **Resolução**, **Tipo de Digitalização**, **Formato do Documento**, **Brilho** e **Contraste**.

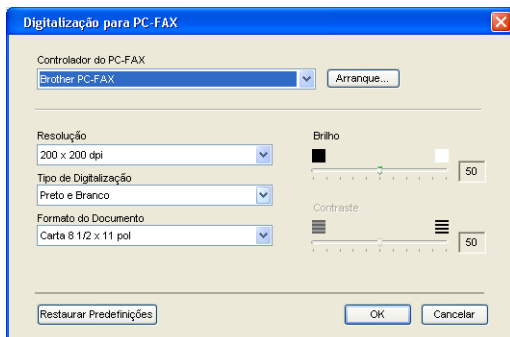

## Receber / Ver Faxes recebidos

O botão **Receber** permite-lhe iniciar a receber PC-FAXes no seu computador. Fazendo clique neste botão, o software de recepção PC-FAX é activado e inicia a receber dados de fax.

(Consulte *Executar a recepção PC-FAX* na página 6-19.)



Quando o aparelho está ligado à rede, não pode utilizar esta função.

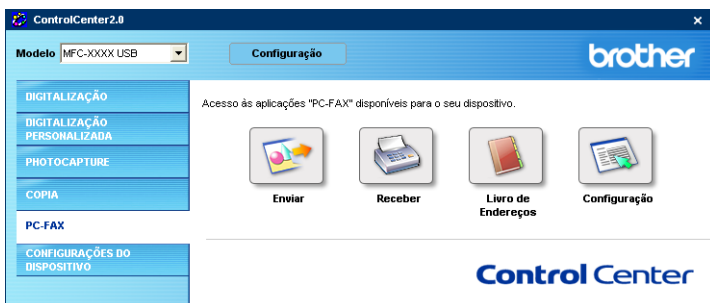

Quando o software de recepção PC-FAX está em execução, o botão **Ver faxes recebidos** será apresentado. Clicando este botão, abre-se a aplicação para visualizar. (PaperPort® 9.0SE)



## Livro de endereços

---

O botão **Livro de Endereços** permite-lhe configurar, adicionar, corrigir ou eliminar contactos do seu livro de endereços. Fazendo clique no botão, irá abrir-se a janela do livro de endereços para a edição. (Consulte *Livro endereços Brother* na página 6-7.)



## Configuração

---

Fazendo clique no botão **Configuração**, pode configurar as definições do utilizador utilizadas pela aplicação PC-FAX. (Consulte *Configurar as informações do utilizador* na página 6-2.)

# CONFIGURAÇÕES DO DISPOSITIVO (apenas para MFC-8440 e MFC-8840D)

Nesta secção pode configurar a definição do aparelho fazendo clique no botão.



Quando o aparelho está ligado a uma rede, não pode utilizar esta função.

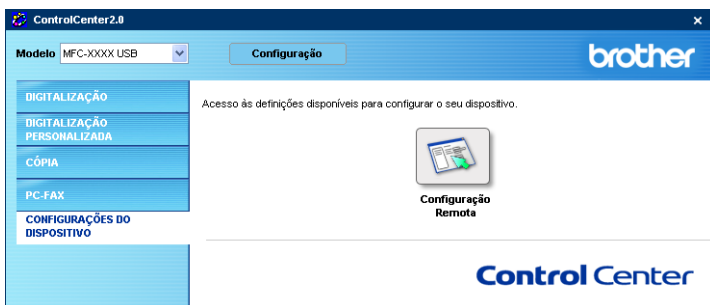

## Configuração Remota

O botão **Configuração Remota** permite-lhe abrir a janela do Programa de Configuração Remota com o qual pode definir os menus de configuração do aparelho.

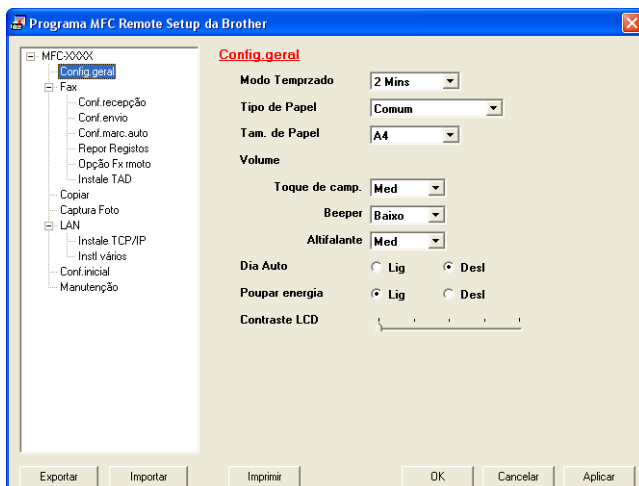

# 5

## Usar a Configuração Remota do MFC

(Windows®)

(apenas para MFC-8440 e MFC-8840D)

### Configuração Remota do MFC

A aplicação Remote Setup do MFC permite-lhe configurar rápida e facilmente o aparelho directamente do ecrã do seu PC. Quando aceder a esta aplicação, a configuração no MFC é automaticamente transferida para o PC e apresentada no ecrã do computador. Se alterar as definições, pode transferi-las directamente para o MFC.



Não pode usar a aplicação Remote Setup se o MFC só estiver ligado a uma rede com a placa de rede LAN opcional (NC-9100h). (Consultar Web Based Management no Manual de Utilizador da Rede NC-9100h.)

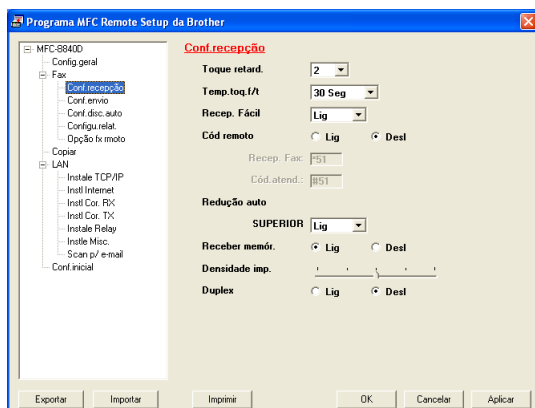

#### Botão OK

Quando clicar em **OK**, dá início ao processo de transferência de dados para o MFC. O programa MFC Remote Setup é encerrado se for apresentada uma mensagem de erro. Introduza de novo os dados correctos e depois clique em **OK**.

#### Botão Cancelar

O botão **Cancelar** elimina as alterações e sai da aplicação MFC Remote Setup sem transferir dados para o MFC.

## Botão Aplicar

O botão **Aplicar** transfere os dados para o MFC, mas mantém aberta a aplicação Remote Setup para que possa efectuar outras alterações.

## Botão Imprimir

O botão **Imprimir** permite imprimir os itens seleccionados no MFC. Não é possível imprimir as alterações do MFC Remote Setup até clicar no botão **Aplicar** para transferir os novos dados para o MFC. Depois, pode clicar no botão **Imprimir** para obter uma impressão actualizada.

## Botão Exportar

Clique em **Exportar** para guardar as actuais definições num ficheiro.

## Botão Importar

Clique no botão **Importar** para ler as definições no ficheiro guardado no ecrã MFC Remote Setup.



Pode usar os botões **Exportar** e **Importar** para guardar e usar vários grupos de definições no MFC.



# 6

# Usar o software PC-FAX da Brother

(Para Windows®)

(apenas para MFC-8440 e MFC-8840D)

## Envio de PC-FAX

A funcionalidade PC-FAX da Brother permite-lhe utilizar o seu PC para enviar qualquer aplicação ou ficheiro como um fax normal. Pode criar um ficheiro em qualquer aplicação no PC e depois enviá-lo como PC-FAX. Pode mesmo anexar uma nota de capa. Só tem de configurar os destinatários como Membros ou Grupos no Livro de Endereços do PC-FAX ou simplesmente introduzir o endereço de destino ou o número de fax na Interface do Utilizador. Pode usar a função Procurar no livro de endereços para encontrar rapidamente os membros a quem vai enviar o fax.



- PC-FAX está disponível apenas a Preto e Branco.
- Se usar o Windows® XP, Windows® NT 4.0 ou Windows® 2000 Professional, deve iniciar a sessão com direitos de administrador.
- Consulte o Brother Solutions Center para obter as últimas actualizações disponíveis para o Brother PC-FAX. Visite <http://solutions.brother.com/>

## Configurar as informações do utilizador



Pode aceder à Informação do utilizador através da caixa de diálogo Envio de FAX, fazendo clique em .

(Consulte *Enviar ficheiro como FAX PC usando a interface de utilizador do estilo Facsimile* na página 6-16.)



Instalação PC-FAX Brother

Livro de endereços | Marcação rápida (Somente estilo Facsimile)

Informação do utilizador | Enviando

Nome:

Companhia:

Departamento:

Número de telefone:

Número de fax:

E-mail:

Morada 1:

Morada 2:

OK Cancelar

- 1 No menu **Iniciar**, seleccione **Todos os Programas, Brother, MFL-Pro Suite MFC-XXXX** (Onde XXXX é o nome do seu modelo), e, de seguida, seleccione **Configuração PC-FAX**. Surge a caixa de diálogo **Instalação do PC Fax Brother**:
- 2 Esta informação é necessária para criar o Cabeçalho e a Folha de rosto do Fax.
- 3 Clique em **OK** para guardar a **Informação do utilizador**.

## Configurar o Envio

---

Na caixa de diálogo **Instalação PC-FAX Brother**, clique no separador **Enviando** para visualizar o seguinte ecrã.

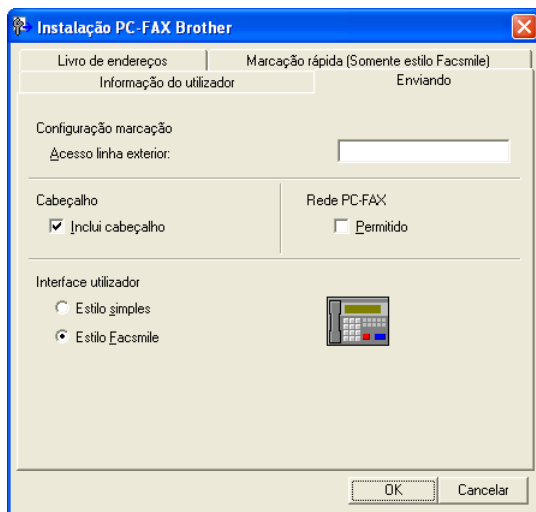

O utilizador tem a opção de escolher duas interfaces de utilizador: Estilo simples ou estilo Facsimile. Para alterar a interface de utilizador, seleccione a configuração de interface que deseja: Estilo simples ou estilo Facsimile. (Consulte *Interface utilizador* na página 6-4.)

## Acesso linha exterior

---

Se for necessário introduzir um número para aceder a uma linha externa, introduza-o aqui. Isto é, por vezes, requerido pelo sistema telefónico PBX local (por exemplo, se for necessário marcar 9, para aceder à linha externa do seu escritório).

## Incluir cabeçalho

---

Para adicionar informação do cabeçalho à parte superior das páginas de fax a enviar, seleccione a caixa Incluir cabeçalho.

## Interface utilizador

---

No separador **Enviando** seleccione a interface do utilizador que deseja utilizar.

Pode optar entre **Estilo simples** ou **Estilo Facsimile**.

### Estilo simples

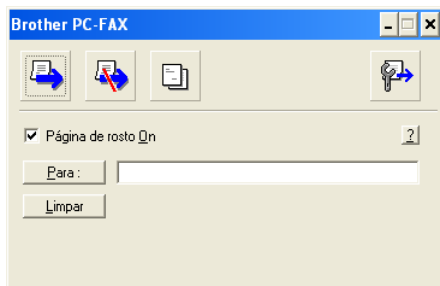

### Estilo Facsimile



## Livro de endereços

Se o Outlook® Express estiver instalado no seu PC, pode seleccionar qual livro de endereços usar para enviar PC-FAX, Livro de endereços da Brother ou Outlook® Express do separador **Livro de endereços**. (não está disponível para Windows NT® 4.0)

Para seleccionar o ficheiro livro de endereços, deve introduzir o caminho e nome do ficheiro da base de dados que contém as informações do livro de endereços.

—OU—

Use o botão **Busca** para localizar a base de dados a seleccionar.

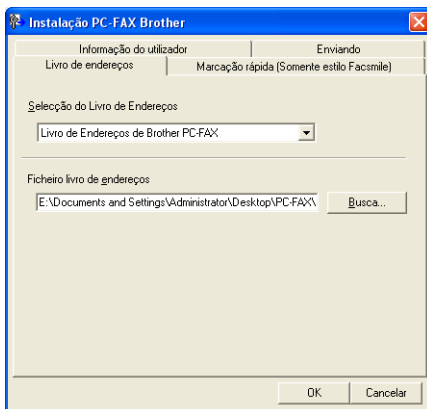

Se seleccionar o Outlook® Express, pode utilizar o livro de endereços de Outlook® Express quando clicar o botão Livro de Endereços na janela enviando.

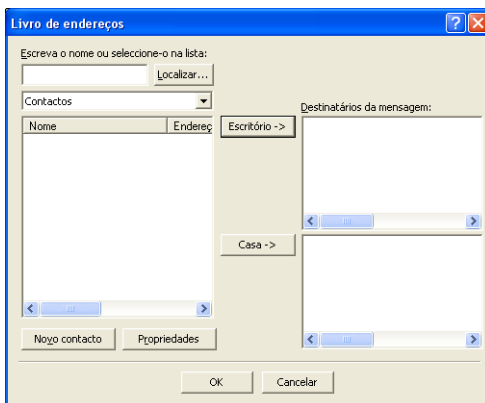

# Configuração de Marcação rápida

Na caixa de diálogo **Instalação PC-FAX Brother**, clique no separador **Marcação rápida**. (Para usar esta função, deve seleccionar a interface de utilizador **Estilo Facsimile**.)

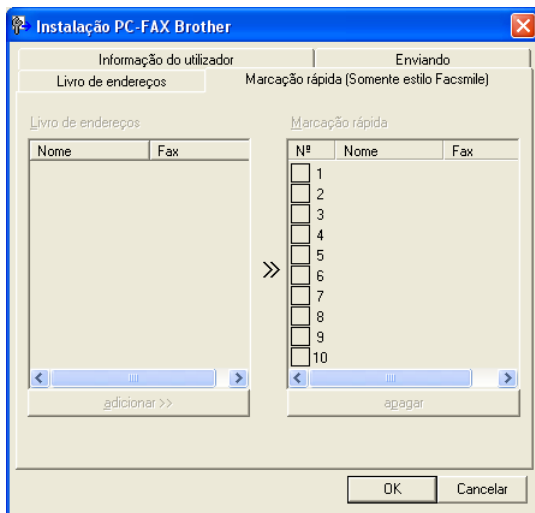

Pode registar um Membro ou Grupo em cada um dos dez botões de Marcação rápida.

## Para registar um endereço num botão de Marcação rápida:

- 1 Clique no botão de Marcação rápida que deseja programar.
- 2 Clique no Membro ou Grupo que pretende memorizar no botão de Marcação rápida.
- 3 Clique em **adicionar>>** para guardar.

## Para limpar um botão de Marcação rápida:

- 1 Clique no botão de Marcação rápida que deseja limpar.
- 2 Clique em **apagar** para apagar.

## Livro endereços Brother

---

No menu **Iniciar**, seleccione **Todos os Programas**, **Brother**, **MFL-Pro Suite MFC-XXXX** (Onde XXXX é o nome do seu modelo), e, de seguida, faça clique em **Livro de Endereços PC-FAX**.

Surge a caixa de diálogo **Livro endereços Brother**:

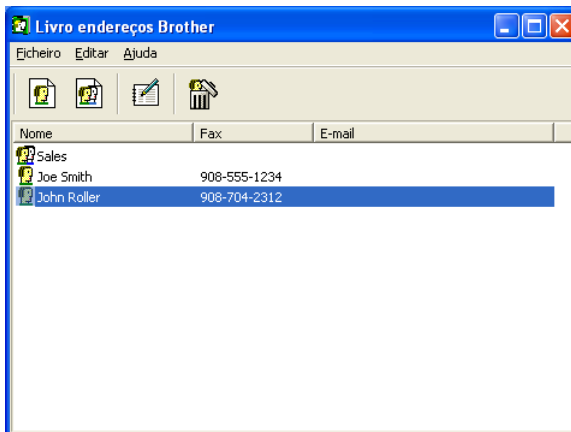

## Configurar um membro do livro de endereços

Na caixa de diálogo **Livro endereços Brother** pode adicionar, editar ou eliminar informação memorizada relativa a Membros e Grupos.

- 1 Na caixa de diálogo Livro de endereços, clique no ícone  para adicionar um Membro.

Surge a caixa de diálogo **Criação lista de distribuição Brother**:

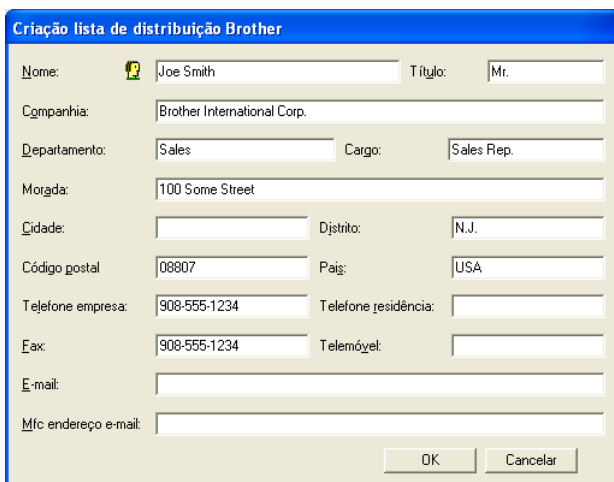

A caixa de diálogo "Criação lista de distribuição Brother" apresenta os seguintes campos de formulário:

Nome:	 Joe Smith	Título:	Mr.
Companhia:	Brother International Corp.		
Departamento:	Sales	Cargo:	Sales Rep.
Morada:	100 Some Street		
Cidade:		Djstrito:	N.J.
Código postal:	08807	País:	USA
Telefone empresa:	908-555-1234	Telefone residência:	
Fax:	908-555-1234	Telemóvel:	
E-mail:			
Mfc endereço e-mail:			

Botões: OK, Cancelar

- 2 Na caixa de diálogo Criação lista de distribuição, introduza a informação do membro. O **Nome** é um campo obrigatório. Clique em **OK** para guardar a informação.



## Configurar um grupo para distribuição

---

Se enviar frequentemente o mesmo PC-FAX para vários destinatários, pode combiná-los num Grupo.

- 1 Na caixa de diálogo **Livro endereços Brother**, clique no ícone  para criar um Grupo.

Surge a caixa de diálogo **Criação lista de distribuição Brother**:



- 2 Introduza o nome do novo Grupo no campo **Nome do grupo**.
- 3 Na caixa **Nomes disponíveis**, seleccione cada Membro a incluir no Grupo e depois clique em **Adicionar>>**.  
Os Membros adicionados ao Grupo são adicionados à caixa **Membros do grupo**.
- 4 Depois de adicionar todos os membros que pretender, clique em **OK**.

## Editar informação do membro

---

- 1 Seleccione o membro ou grupo que deseja editar.
- 2 Clique no ícone  para editar.
- 3 Alterar informação dos membros ou grupo.
- 4 Clique em **OK** para guardar as alterações.

## Eliminar um membro ou grupo

---

- 1 Seleccione o membro ou grupo que deseja eliminar.
- 2 Clique no ícone  para eliminar
- 3 Quando surgir a caixa de diálogo **Confirmar item apagado**, clique em **OK**.

## Exportar livro de endereços

---

Pode exportar o Livro de Endereços completo para um ficheiro de texto ASCII (\*.csv). Ou, se desejar, pode seleccionar e criar um Vcard que será anexado à mensagem de correio electrónico a enviar a esse Membro. (Um Vcard é um cartão comercial electrónico que contém a informação de contacto do emissor.)

### Para exportar todo o livro de endereços actual:



Se criar um Vcard, deve primeiro seleccionar o membro.

Se seleccionar Vcard na Fase 1, **Guardar como o tipo**: será **Vcard (\*.vcf)**.

- 1 No Livro de endereços, seleccione **Ficheiro**, aponte para **Exportar**, e depois clique em **Texto**.

—OU—

Clique em **Vcard** e vá para a Fase 5.

- 2 A partir da coluna **Items disponíveis**, seleccione os campos de dados que deseja exportar e depois clique em **Adicionar>>**.



Seleccione os itens pela ordem que pretender.

- 3 Se pretender exportar para um ficheiro ASCII, seleccione **Caracteres divididos - Tabulação** ou **Vírgula**. Assim selecciona uma **Tabulação** ou **Vírgula** para separar os campos de dados.
- 4 Seleccione **OK** para guardar os dados.

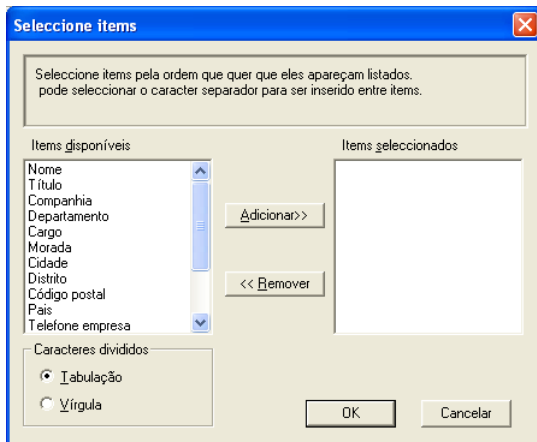

- 5 Introduza o nome do ficheiro e depois seleccione **Guardar**.

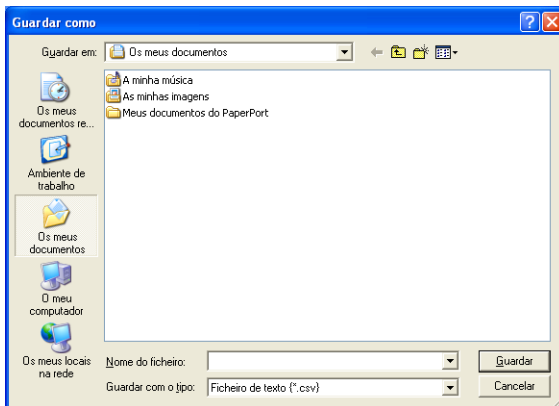

## Importar para o livro de endereços

Pode importar ficheiros de texto ASCII (\*.csv) ou Vcards (cartões comerciais electrónicos) para o Livro de endereços.

### Para importar um ficheiro de texto ASCII:

- 1 No Livro de Endereços, seleccione **Ficheiro**, aponte para **Importar** e depois clique em **Texto**.

—OU—

Clique em **Vcard** e vá para a Fase 5.

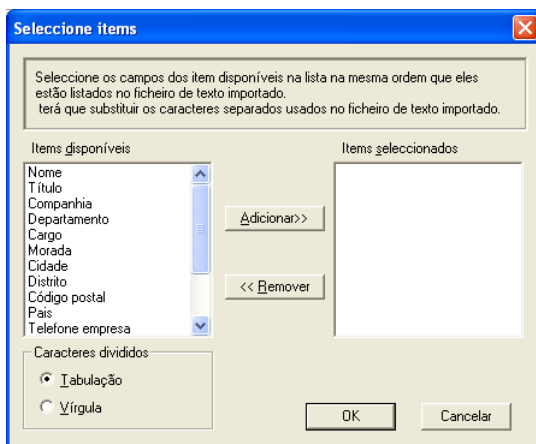

- 2 A partir da coluna **Items disponíveis** seleccione os campos de dados que deseja importar e depois clique em **Adicionar>>**.





Selecione os campos na lista Itens disponíveis pela mesma ordem apresentada no ficheiro de texto Importar.

- 3 Seleccione **Caracteres divididos - Tabulação** ou **Vírgula** em função do formato de ficheiro a importar.

- 4 Para importar os dados, clique em **OK**.

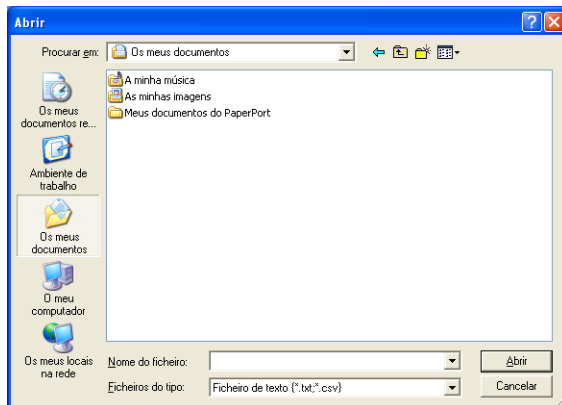
## 5 Introduza o nome do ficheiro e depois seleccione **Abrir**.



 Se seleccionar um ficheiro de texto na Fase 1, **Ficheiros do tipo**: serão **Ficheiro de Texto (\*.csv)**.



## Configurar uma folha de rosto

Na caixa de diálogo PC-FAX faça clique em  para aceder ao ecrã de configuração da página de rosto PC-Fax.

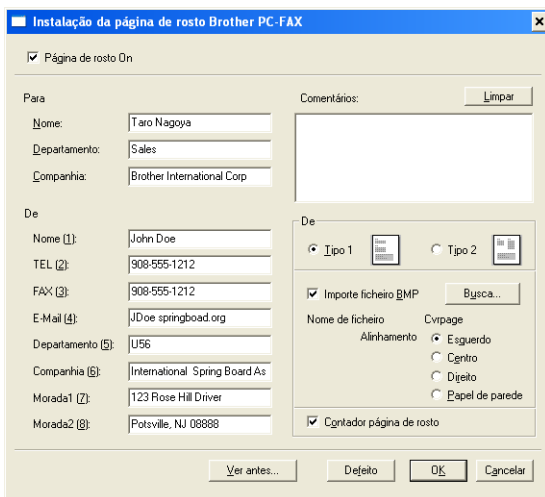
Surge a caixa de diálogo **Instalação da página rosto de Brother Fax PC-FAX**:



A caixa de diálogo "Instalação da página de rosto Brother PC-FAX" apresenta as seguintes opções e campos:

- Página de rosto On
- Para**
  - Nome: Taro Nagoya
  - Departamento: Sales
  - Companhia: Brother International Corp
- De**
  - Nome (1): John Doe
  - TEL (2): 908-555-1212
  - FAX (3): 908-555-1212
  - E-Mail (4): JDoe@springboard.org
  - Departamento (5): U56
  - Companhia (6): International Spring Board As
  - Morada1 (7): 123 Rose Hill Drive
  - Morada2 (8): Potsville, NJ 08888
- Comentários:**
- De**
  - Tipo 1 
  - Tipo 2 
  - Importe ficheiro BMP
  - Nome de ficheiro: \_\_\_\_\_
  - Cvpage:
    - Alinhamento:  Esquerdo
    - Centro
    - Direito
    - Papel de parede
  - Controlador página de rosto

Botões de controlo:

## Introdução de Informações da Página de Rosto

---



Se enviar um fax para vários destinatários, a informação do destinatário não é impressa na Folha de rosto.

### **Para**

### **De**

### **Comentários**

Introduza o comentário que pretende incluir na folha de rosto.

### **De**

Selecione o formato da folha de rosto que pretende usar.

### **Importar ficheiro BMP**

Pode inserir um ficheiro de mapa de bits, tal como o símbolo da empresa, na folha de rosto.

Use o botão de pesquisa para seleccionar o ficheiro BMP e depois seleccione o estilo de alinhamento.

### **Contador página de rosto**

Quando seleccionar a caixa Contador página de rosto, a página de rosto é incluída na contagem do número de páginas. Quando deixar a caixa em branco, a página de rosto não é incluída.

## Enviar ficheiro como FAX PC usando a interface de utilizador do estilo Facsimile

- 1 Crie um ficheiro em Word, Excel, Paint, Draw ou qualquer outra aplicação no PC.
- 2 No menu **Ficheiro**, seleccione **Imprimir**.  
A caixa de diálogo **Imprimir** é apresentada:

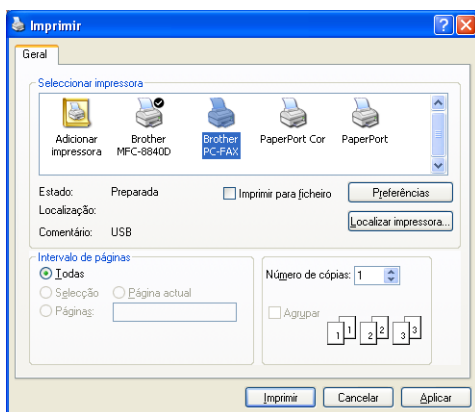





- 3 Seleccione **Brother PC-FAX** como impressora e depois clique em **Imprimir**.

Surge a interface de utilizador do estilo Facsimile, se isso não acontecer, verifique a definição de selecção de interface, tal como indicado na página 6-3.





- 4 Introduza o número de fax usando qualquer dos seguintes métodos:
  - Usando o teclado de marcação para introduzir o número.
  - Clique em qualquer dos 10 botões de **Marcação rápida**.
  - Clique no botão **Livro de endereços** e depois seleccione um Membro ou Grupo.
-  Se cometer um erro, pode utilizar o botão **Limpar** para eliminar todas as entradas.
- 5 Para incluir uma página de rosto, clique em  **Página de rosto On** (ligado) e depois clique no ícone Página de rosto  para introduzir ou editar a informação da página de rosto.
- 6 Clique em **Iniciar** para enviar o fax.  
 Se quiser cancelar o fax, clique em **Stop**.

## Remarcação

Se quiser voltar a marcar um número, prima **Remarcar** para percorrer os últimos cinco números de fax e depois clique em **Iniciar**.

## Enviar um ficheiro como FAX PC utilizando a interface de utilizador do estilo simples



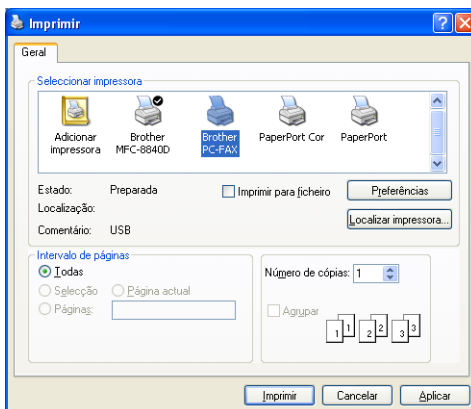

- 1 Crie um ficheiro em Word, Excel, Paint, Draw ou qualquer outra aplicação no PC.
- 2 No menu **Ficheiro** seleccione **Imprimir**.  
A caixa de diálogo **Imprimir** é apresentada:

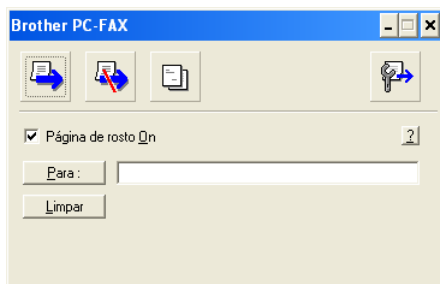

- 3** Seleccione **Brother PC-FAX** como impressora e depois clique em **Imprimir**.

Surge a interface de utilizador de estilo Simple, se isso não acontecer, verifique a definição de selecção da interface, tal como indicado na página 6-3.



- 4** No campo **Para:** introduza o número de fax do destinatário. Também pode usar o Livro de endereços para seleccionar o número de fax de destino clicando no botão **Para:** botão. Se cometer um erro ao introduzir um número, clique no botão **Limpar** para limpar todas as entradas.
- 5** Para enviar uma página de rosto e nota, seleccione a caixa de verificação **Página de rosto On**.
-  Também pode clicar no ícone  para criar ou editar uma página de rosto.
- 6** Quando estiver pronto para enviar o fax, clique no ícone .
- 7** Se quiser cancelar o fax, clique no ícone  Cancelar.

# Configurar a recepção PC-FAX

A função recepção PC-FAX descarrega automaticamente os faxes em entrada recebidos pelo MFC para o seu PC, para a visualização, impressão ou eliminação.

 A Recepção PC-FAX apenas está disponível quando utilizar a ligação USB/Paralela, não a ligação de Rede (LAN).

## Executar a recepção PC-FAX

No menu **Iniciar**, seleccione **Todos os Programas, Brother, MFL-Pro Suite MFC-XXXX** (Onde XXXX é o nome do seu modelo), e, de seguida, faça clique em '**Recepção PC-FAX**'.

O ícone PC-FAX  aparece na barra de tarefas do PC nesta sessão do Windows®.

## Configurar o PC

- 1 Clique com o botão direito do rato no ícone PC-FAX  na barra de tarefas do PC e depois clique em **Instalação recepção do PC-FAX**.
- 2 Surge a caixa de diálogo Instalação recepção do PC-FAX:

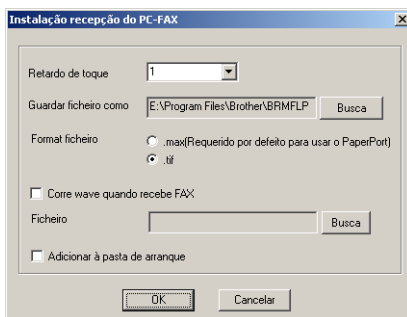

- 3 Em **Retardo de toque**, selecione o número de toques que deseja antes do PC atender as chamadas.
- 4 Em **Guardar ficheiro como**, use o botão de pesquisa se desejar alterar o caminho onde os ficheiros PC-FAX serão guardados.
- 5 Em **Formato ficheiro**, selecione **.tif** ou **.max** para o formato em que o documento recebido é guardado. O formato predefinido é **.tif**.
- 6 Se desejar, pode marcar a caixa de verificação **Corre wave quando recebe FAX** e, de seguida, introduzir o caminho do ficheiro.
- 7 Para carregar automaticamente a recepção de PC FAX quando inicia o Windows®, selecione a caixa de verificação **Adicionar à pasta de arranque**.

## Visualizar as mensagens novas de PC-FAX

---

Sempre que começa a receber um PC-FAX, o ícone pisca  a azul e vermelho. Quando o fax tiver sido recebido, o ícone permanece vermelho. O ícone vermelho muda para verde assim que o fax recebido for visualizado.

- 1 Executar PaperPort® 9.0SE.
- 2 Abra a pasta de Faxes recebidos.
- 3 Clique duas vezes em qualquer dos novos faxes para os abrir e visualizar.



O título da mensagem não lida é a data e a hora até que atribua um nome de ficheiro.

Por exemplo, "Fax 2-20-2002 16:40:21.tif"

# 7 Usar o aparelho com um Macintosh®

## Configurar o Apple® Macintosh® equipado com USB



- Antes de ligar o aparelho ao Macintosh®, deve comprar um cabo USB com um comprimento máximo de 1,8 metros. **Não ligue o aparelho a uma porta USB num teclado ou num hub USB não alimentado.**
- Algumas descrições deste capítulo baseiam-se no MFC-8840D. Estas descrições também se aplicam aos aparelhos MFC-8440, DCP-8040 e DCP-8045D.
- Os ecrãs apresentados neste capítulo são para MFC-8840D.

As funcionalidades suportadas pelo aparelho variam em função do sistema operativo que usar. A tabela em baixo apresenta as funcionalidades suportadas.

Função	Mac OS®		Mac OS® X	
	8.6	9.X	10.1	10.2.1 ou superior*2
Impressão	Sim	Sim	Sim	Sim
Digitalização (TWAIN)	Sim	Sim	Não	Sim
ControlCenter2.0*1	Não	Não	Não	Sim
Envio de PC-FAX	Sim	Sim	Sim	Sim
Configuração Remota	Não	Não	Sim	Sim

\*1 Para os detalhes sobre o ControlCenter2.0, consulte *Utilizar o ControlCenter2.0 (Para utilizadores de Mac OS® X 10.2.1 ou superior)* na página 7-30.

\*2 Para os utilizadores Mac OS® X 10.2: actualize para Mac OS® X 10.2.1 ou superior. (Para obter as informações mais recentes sobre Mac OS® X, visite: <http://solutions.brother.com>)

# Usar o controlador da impressora Brother com o Apple® Macintosh® (Mac OS® 8.6 - 9.2)

Para seleccionar uma Impressora:

- 1 Abra **Chooser [Seleção]** no menu Apple [Maçã].

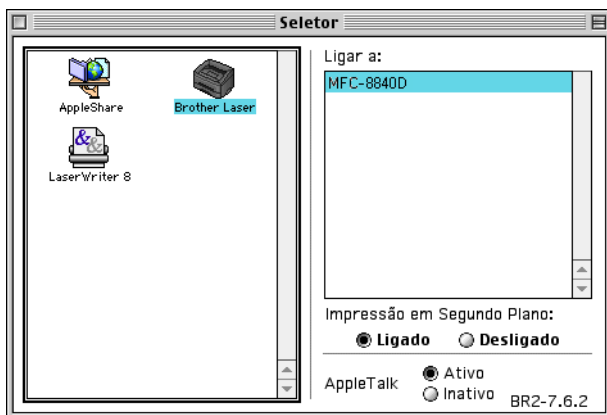

- 2 Clique no ícone **Brother Laser**. No lado direito da janela **Chooser [Seleção]**, clique na impressora com a qual pretende imprimir. Feche o **Chooser [Seleção]**.

Para imprimir um documento:

- 1 A partir de software como o Presto!® PageManager®, clique no menu **File [Ficheiro]** e seleccione **Page Setup [Configuração de página]**. Pode alterar as definições relativas a **Paper Size [Tamanho de Papel]**, **Orientation [Orientação]** e **Scaling [Dimensionamento]** e depois, clique em **OK**.

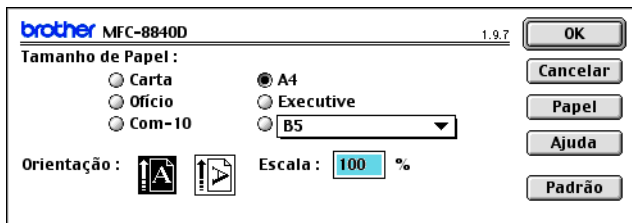

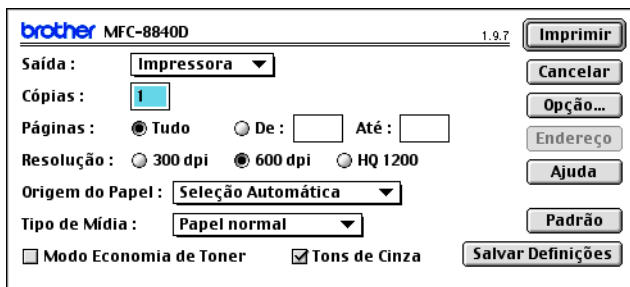

- 2 A partir de software como o Presto!<sup>®</sup> PageManager<sup>®</sup>, clique no menu **File [Ficheiro]** e seleccione **Print [Imprimir]**. Clique em **Print [Imprimir]** para iniciar a impressão.

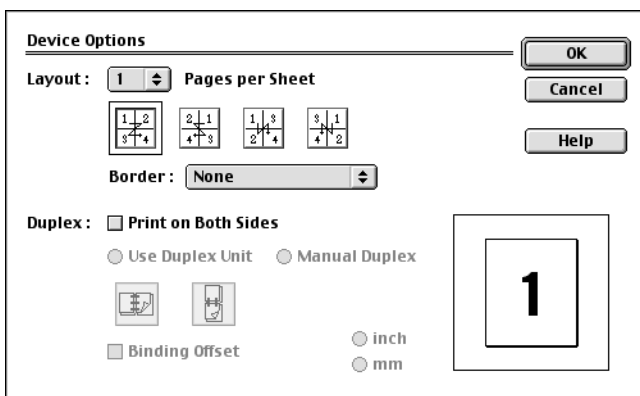

 Se pretender alterar **Copies [Cópias]**, **Pages [Páginas]**, **Resolution [Resolução]**, **Paper Source [Origem do Papel]** e **Media Type [Tipo de Papel]**, configure as definições antes de clicar em **Print [Imprimir]**.

Device Options [Opções do Dispositivo] permite seleccionar **Duplex**.



 Automatic Duplex só está disponível para os MFC-8840D e DCP-8045D.

# Usar controladores de impressora Brother com o Apple® Macintosh® (Mac OS® X)

## Seleccionar opções de configuração da página

- 1 A partir de software como o Presto!® PageManager®, clique no menu **File [Ficheiro]** e seleccione **Page Setup [Configuração de página]**. Verifique se o seu aparelho está seleccionado **Formatar para** no menu instantâneo. Pode alterar as definições relativas a **Paper Size [Tamanho de Papel]**, **Orientation [Orientação]** e **Scaling [Dimensionamento]** e depois, clique em **OK**.



- 2 A partir de software como o Presto!® PageManager®, clique no menu **File [Ficheiro]** e seleccione **Print [Imprimir]**. Clique em **Print [Imprimir]** para iniciar a impressão.

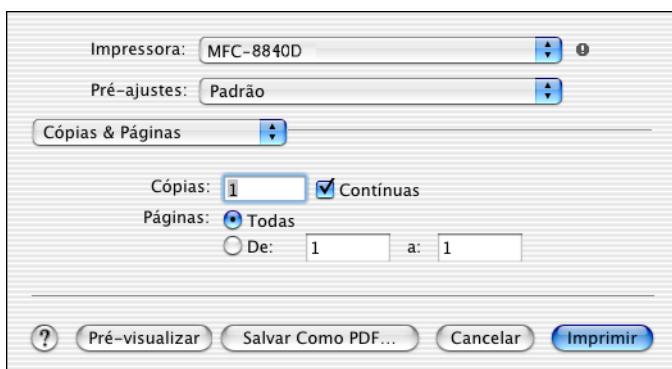



## Configurações específicas

Defina o **Media Type [Tipo de Papel]**, **Resolution [Resolução]** e outras definições.

Prima **Copies & Pages [Cópias e páginas]** para seleccionar definições que pretende alterar.

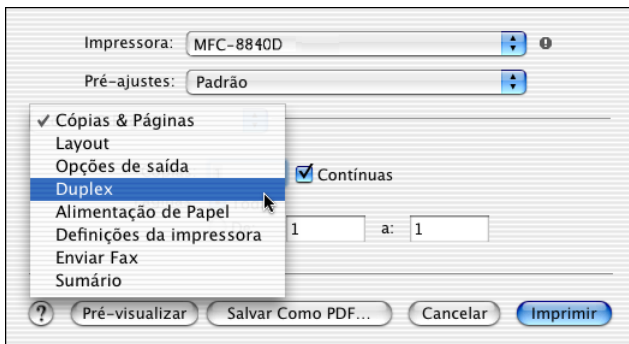

### Duplex



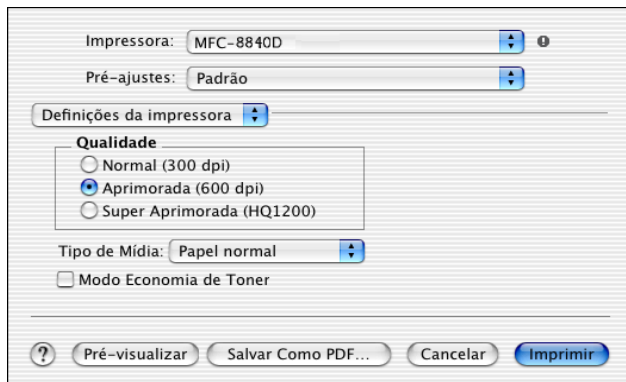

Automatic Duplex só está disponível para os MFC-8840D e DCP-8045D.

## Configuração da Impressão



## Usar o controlador de impressora PS com o Apple® Macintosh®

-  Para usar o controlador PS numa rede, consulte o Guia de Utilizador de Rede NC-9100h no CD-ROM.
-  Para utilizar o controlador PS com um cabo USB, tem de definir Emulação para BR-Script 3 (apenas para MFC-8440 e MFC-8840D, **Menu, 4, 1**. Para DCP-8040 e DCP-8045D, **Menu, 3, 1.**) antes de ligar o cabo USB. (Consulte *Definir a selecção de emulação* na página 1-18.)
-  O controlador PS não suporta as seguintes funções:
- HQ 1200
  - Impressão segura
  - Envio de PC-Fax

# Para utilizadores de Mac OS® 8.6 a 9.2

## 1 Para utilizadores de Mac OS® 8.6 a 9.04:

Abra a pasta **Apple Extras [Extras Apple]**. Abra a pasta **Apple LaserWriter Software**.

## Para utilizadores de Mac OS® 9.1 a 9.2:

Abra a pasta **Applications (Mac OS® 9)**. Abra a pasta **Utilities [Utilitários]**.\*

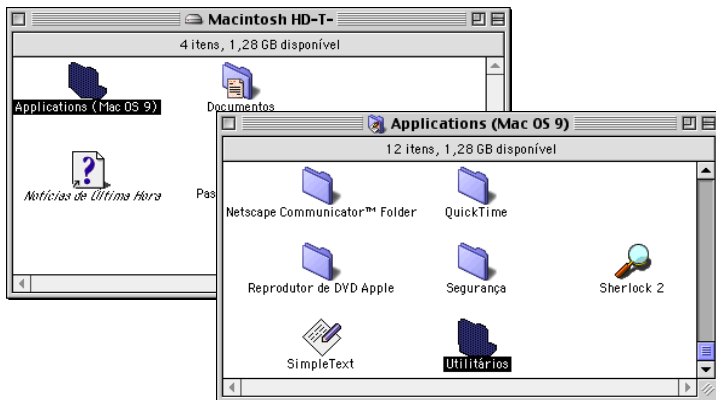

\* Os ecrã são com base no Mac OS® 9.04.

## 2 Abra o ícone **Desktop Printer Utility**.



- 3 Seleccione **Printer (USB) [Impressora (USB)]** e depois clique em **OK**.

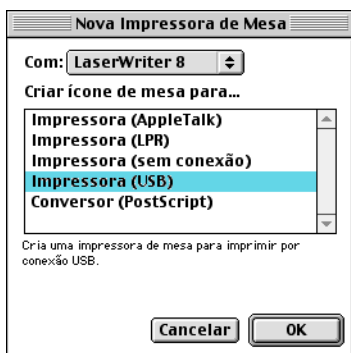

- 4 Clique em **Change... [Mudar...]** no ficheiro PostScript™ Printer Description (PPD).

Seleccione o seu aparelho e, em seguida clique em **Selecionar**.

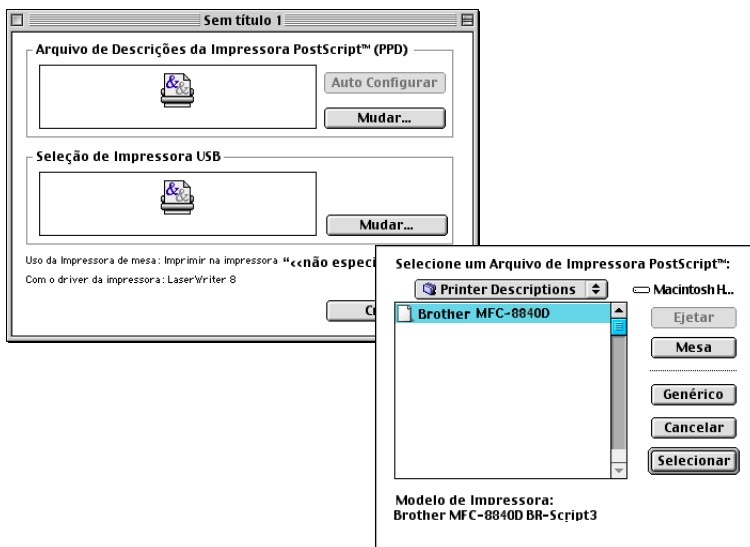

**5** Clique em **Change... [Mudar...]** em **USB Printer Selection [Seleção de Impressora USB]**.

Selecione o seu aparelho e, em seguida clique em **OK**.

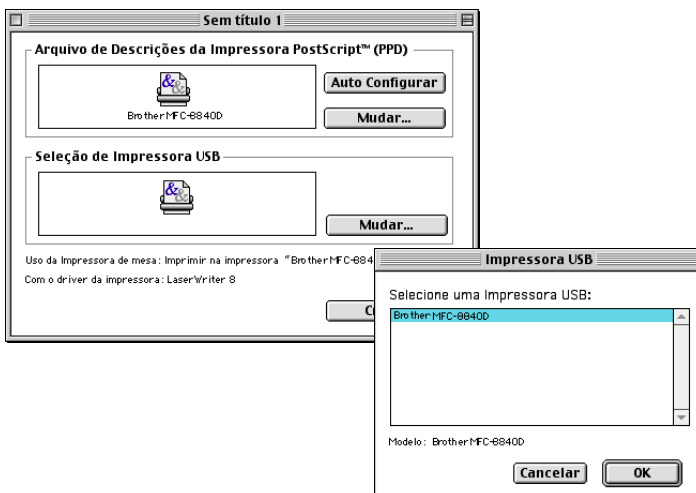

**6** Clique em **Create... [Criar...]**.

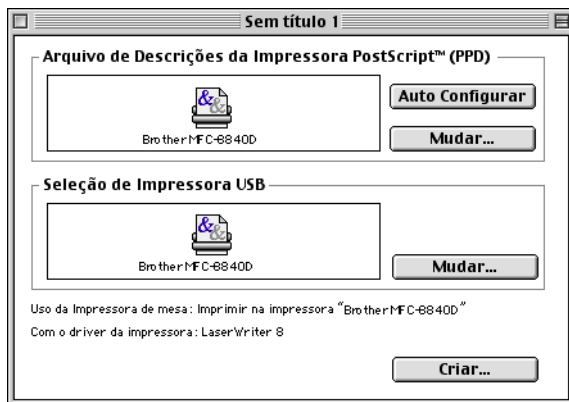

- 7 Introduza o nome do aparelho (MFC-8840D) e depois clique em **Abrir**.

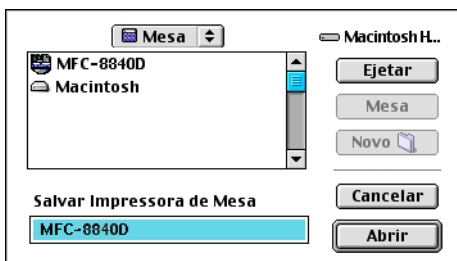

- 8 Seleccione **Quit [Sair]** a partir do menu **File [Ficheiro]**.



- 9 Clique no ícone **MFC-8840D** no Ambiente de trabalho.



- 10 Seleccione **Set Default Printer [Definir Impressora Padrão]** no menu **Printing [Impressão]**.



## Para utilizadores de Mac OS® X

Tem de instalar o controlador PS seguindo estas instruções.

- Se utilizar um cabo USB e o Macintosh® for “Mac OS® X”, só pode ser registado um controlador de impressora para um aparelho no Print Center.
- Se já estiver um controlador Brother Native (MFC-8440/8840D) na Lista de impressão, tem de eliminá-lo e, em seguida, instalar o controlador PS.
- Para utilizar o controlador PS com um cabo USB, tem de definir Emulação para BR-Script 3 (apenas para MFC-8440 e MFC-8840D, **Menu, 4, 1**. Para DCP-8040 e DCP-8045D, **Menu, 3, 1**.) antes de ligar o cabo USB. (Consulte *Definir a selecção de emulação* na página 1-18.)

### 1 Seleccione **Applications [Aplicações]** no menu **Go [Ir]**.

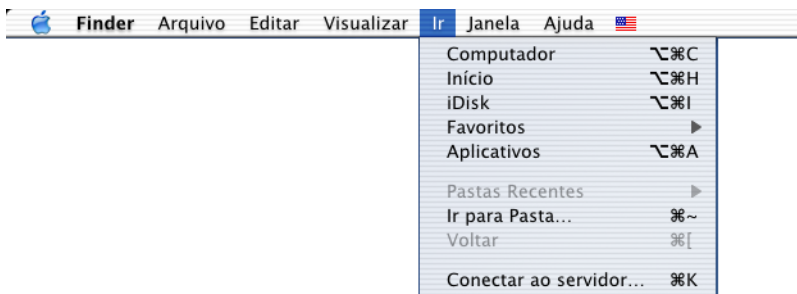

### 2 Abra a pasta **Utilities [Utilitários]**.

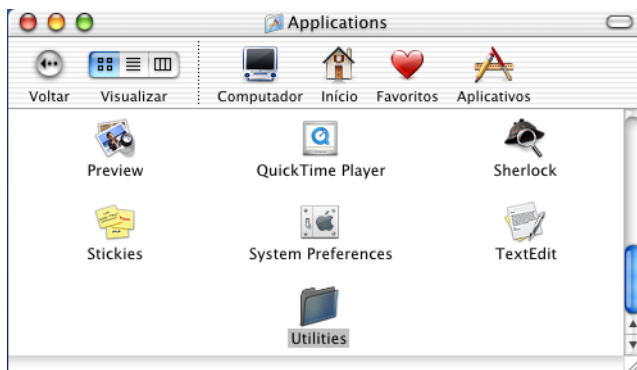

3 Clique no ícone do **Print Center**.

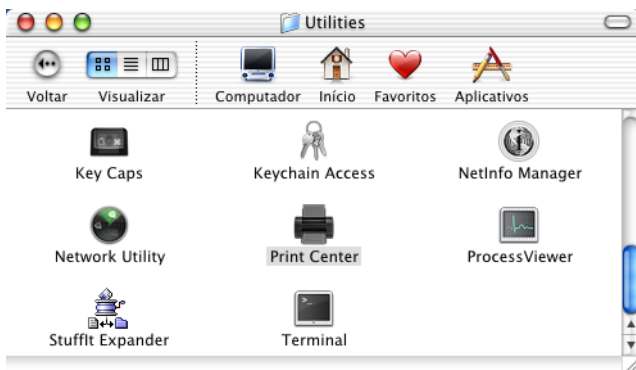

4 Clique em **Add Printer... [Adicionar Impressora...]**.

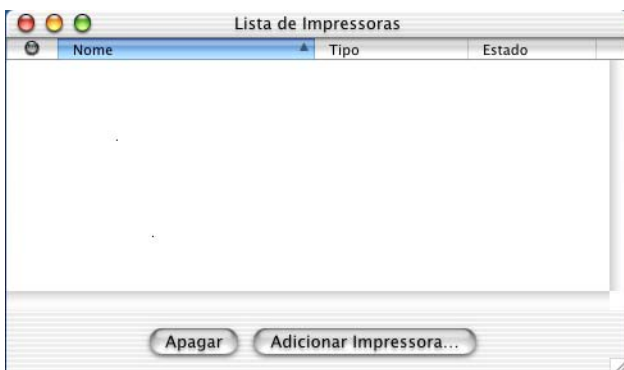

5 Seleccione **USB**.

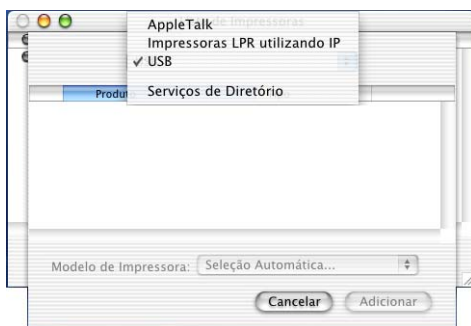



6 Seleccione o seu aparelho e, em seguida clique em **Adicionar**.



7 Seleccione **Quit Printer Center [Sair do Centro da Impressora]** no menu **Print Center**.

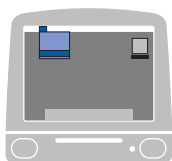

# Enviar um fax da aplicação de Macintosh® (Apenas para MFC-8440 e MFC-8840D)

## Para utilizadores de Mac OS® 8.6 - 9.2

Pode enviar um fax directamente da aplicação do Macintosh® de acordo com as seguintes instruções:

 O controlador PS não suporta a seguinte função.

- 1 Crie um documento numa aplicação Macintosh®.
- 2 Para enviar um fax, seleccione **Print [Imprimir]** no menu **File [Ficheiro]**.

A caixa de diálogo Printer [Impressora] é apresentada:

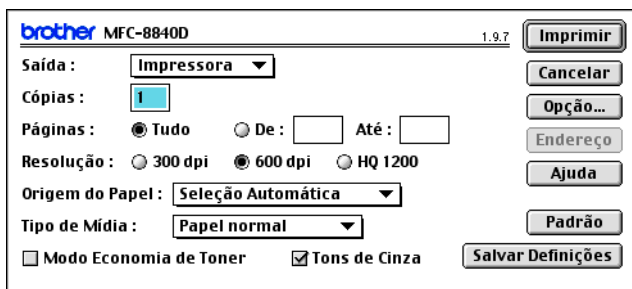

Quando seleccionar *Printer [Impressora]*, o botão superior indica **Print [Imprimir]** e o botão **Address [Endereço]** é apresentado a cinzento.

- 3 No menu pendente **Output [Resultado]**, seleccione *Facsimile*.

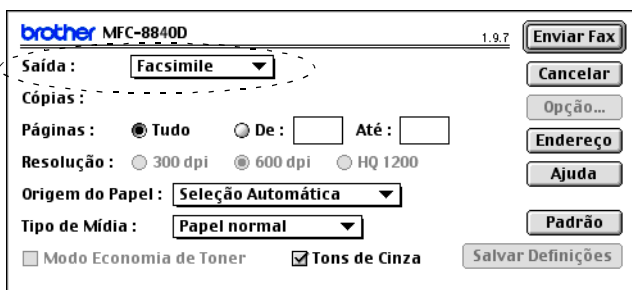

Quando seleccionar *Facsimile*, o botão superior é alterado para **Send Fax [Enviar Fax]** e o botão **Address [Endereço]** vai estar disponível.

#### 4 Clique em **Send Fax [Enviar Fax]**.

Aparece a caixa de diálogo **Send Fax [Enviar Fax]**:

Entrar número de Fax :		Números Fax de Destino :					
<input type="text"/>							
Guardar números de Fax :		>>	<<				
Barbie	908-477-8888						
Bob	908-869-8888						
Frank	908-236-8888						
Tony	908-569-8888						
Novo		Grupo	Editar	Apagar	Guardar	Cancelar	Enviar Fax

A caixa de diálogo **Send Fax [Enviar Fax]** tem duas caixas de listagem. A caixa esquerda contém todos os **Stored Fax Numbers [Números de Fax Armazenados]** anteriormente e a caixa direita apresenta os **Destination Fax Numbers [Números de Fax de Destino]** para selecção.

5 Para enviar o fax, introduza um número de fax na caixa **Input Fax Number [Introduzir Número de Fax]**.

6 Quando terminar o endereço de fax, clique em **Send Fax [Enviar Fax]**.



- Para seleccionar e enviar apenas determinadas páginas do documento, clique em **OK** para abrir a caixa de diálogo Print [Imprimir].
- Se clicar em **Send Fax [Enviar Fax]** sem endereçar o fax, surge a seguinte mensagem de erro:

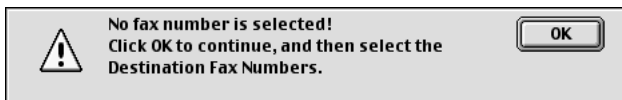

Clique em **OK** para ir para a caixa de diálogo **Send Fax [Enviar Fax]**.

## Para utilizadores de Mac OS® X

Pode enviar um fax directamente a partir da aplicação do Macintosh® de acordo com as seguintes instruções:

 O controlador PS não suporta a seguinte função.

- 1 Crie um documento numa aplicação Macintosh®.
- 2 Para enviar um fax, seleccione **Print [Imprimir]** no menu **File [Ficheiro]**.

A caixa de diálogo Printer [Impressora] é apresentada:



- 3 Seleccione **Send Fax [Enviar Fax]** a partir do menu pendente.

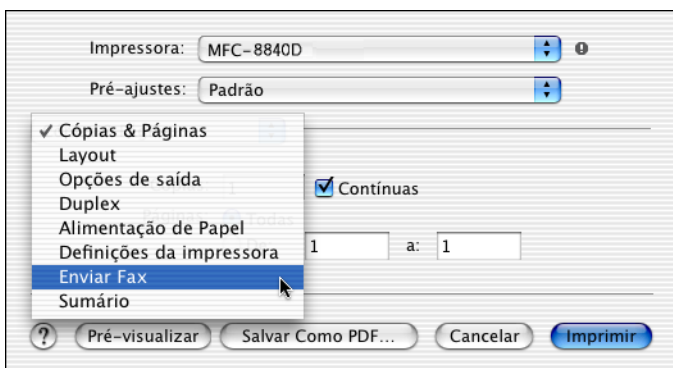

**4** Seleccione **Facsimile** a partir do menu pendente **Output [Resultado]** .

Impressora: MFC-8840D

Pré-ajustes: Padrão

Enviar Fax

Saída: Facsimile

Entrar número de Fax:

Adicionar

Guardar números de Fax:

fax resid. Agenda

Números Fax de Destino:

Nome	Fax#
------	------

Apagar

Pré-visualizar Salvar Como PDF... Cancelar Imprimir

**5** Para enviar o fax, introduza um número de fax na caixa **Input Fax Number [Introduzir Número de Fax]** e clique em **Print [Imprimir]**.



Se pretende enviar um fax para mais do que um número, clique em **Add [Adicionar]** depois de introduzir o primeiro número de fax. Os números de fax de destino vão ser apresentados na caixa de diálogo.

Impressora: MFC-8840D

Pré-ajustes: Padrão

Enviar Fax

Saída: Facsimile

Entrar número de Fax:

Adicionar

Guardar números de Fax:

fax resid. Agenda

Números Fax de Destino:

Nome	Fax#
Bob	123-456-0000

Apagar

Pré-visualizar Salvar Como PDF... Cancelar Imprimir

# Arrastar um vCard na aplicação do Livro de Endereços Mac OS® X

- 1 Clique no botão **Livro de Endereços**.
- 2 Arraste um vCard na aplicação Mac OS® X **Livro de Endereços** ao campo **Números Fax de Destino**.

Quando terminar o endereço de fax, clique em **Print [Imprimir]**.

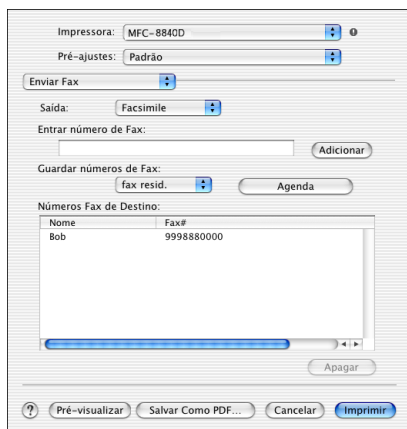
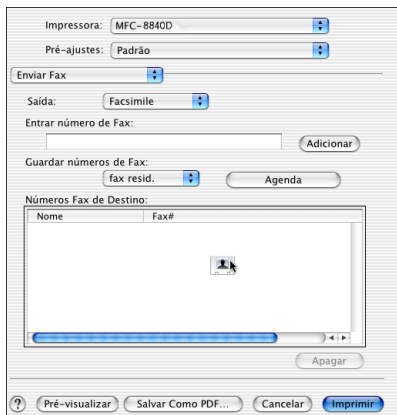



- O vCard utilizado tem de conter um número de **fax do escritório** ou um número de **fax de casa**.
- Quando seleccionar um número de **fax de escritório** ou um número de **fax de casa** a partir da lista pendente **Números de Fax Armazenados**, apenas os números de fax armazenados no Livro de Endereços do Mac OS® X para a categoria seleccionada vão ser utilizados. Se o número de fax estiver armazenado em apenas uma das categorias do Livro de Endereços do Mac OS® X, o número é retirado a partir daí, independentemente da categoria seleccionada (escritório ou casa).

# Utilizar o controlador do scanner TWAIN Brother com o Macintosh®

O Brother Software inclui um controlador do digitalizador TWAIN para Macintosh®. Pode utilizar este controlador do digitalizador TWAIN Macintosh® com todas as aplicações que suportam especificações TWAIN.

 A digitalização de Mac OS® X é suportada no Mac OS® X 10.2.1 ou superior.

## Aceder ao scanner

Execute a aplicação Macintosh® compatível com TWAIN . A primeira vez que usar o controlador Brother TWAIN (MFL-Pro/P2500), configure-o como a pré-definição seleccionando **Select Source [Seleccionar Fonte]** (ou outro nome de menu para seleccionar o dispositivo). Depois, para cada documento que escolher **Acquire Image [Capturar Imagem]** ou **Scan [Digitalizar]**. Aparece a caixa de diálogo do scanner.

-  ■ O ecrã apresentado nesta secção é retirado do Mac OS® 9. O ecrã no Macintosh® podem apresentar diferenças dependendo do sistema operativo que utiliza.
- O método usado para seleccionar a origem ou seleccionar a digitalização pode variar em função da aplicação utilizada.



(Mac OS® 8.6 - 9.2)



## **Digitalizar uma imagem para o Macintosh®**

---

Pode digitalizar uma página completa

—OU—

digitalizar parte de uma imagem depois de pré-digitalizar o documento.

### **Digitalizar uma página completa**

- 1** Coloque o documento com a face para cima no alimentador, ou com a face para baixo no vidro do scanner.
- 2** Ajuste as seguintes definições, se necessário, na janela Scanner Setup [Configuração do Scanner]:

**Resolução**

**Color Type [Tipo de Cor]**

**Scanning Area [Área de Digitalização]**

**Brightness [Brilho]**

**Contrast [Contraste]**

- 3** Clique em **Start [Iniciar]**.

Quando a digitalização terminar, a imagem é apresentada na aplicação gráfica.

## Pré-digitalizar uma imagem

A pré-digitalização permite-lhe digitalizar uma imagem rapidamente a baixas resoluções. É apresentada uma versão em miniatura na **Scanning Area [Área de Digitalização]**. É apenas uma amostra da imagem para ver como será o resultado final. O botão **PreScan [Pré-digitalizar]** permite recortar áreas das imagens. Quando estiver satisfeito com a imagem, clique em **Start [Iniciar]** para digitalizar a imagem.

- 1 Coloque o documento com a face para cima no alimentador, ou com a face para baixo no vidro do scanner.
- 2 Clique em **PreScan [Pré-digitalizar]**.  
O documento é digitalizado na totalidade para o Macintosh® e surge na **Scanning Area [Área de Digitalização]** da caixa de diálogo Scanner:
- 3 Para digitalizar parte de uma imagem pré-digitalizada, clique e arraste o rato para a recortar.

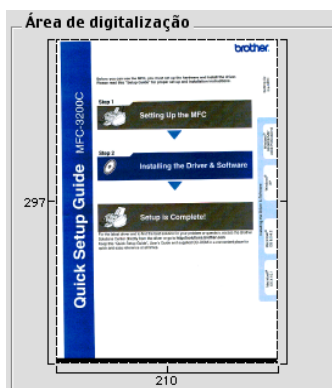

- 4 Coloque o documento no alimentador, se estiver a utilizá-lo.
- 5 Configure as definições relativas à **Resolution [Resolução]**, **Color Type (Gray Scale) [Tipo de Cor (Escala de Cinzento)]**, **Brightness [Brilho]**, **Contrast [Contraste]** e **Size [Tamanho]** na caixa de diálogo Scanner Setup [Configuração do Scanner].
- 6 Clique em **Start [Iniciar]**.  
Desta vez, apenas a área cortada do documento vai aparecer na **Scanning Area [Área de Digitalização]**.
- 7 No software de edição pode melhorar a imagem.

# Configurações na janela do Scanner

---

## Image [Imagem]

### Resolução

Selecione a resolução da digitalização através do menu instantâneo **Resolution [Resolução]**. Maiores resoluções exigem mais memória e tempo de transferência mas permitem obter uma melhor qualidade de imagem.

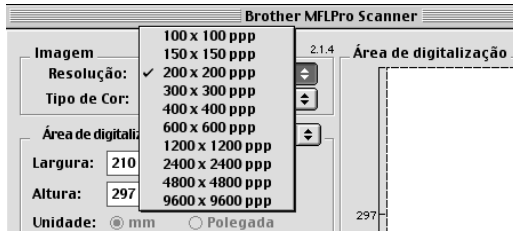

## Color Type [Tipo de Cor]

*Black & White [Preto e Branco]*---Defina o tipo de imagem para *Preto e Branco* para texto ou desenhos. Para fotografias, configure o tipo de imagem para *Gray (Error Diffusion) [Cinzento (Difusão de Erro)]* ou *True Grey [Cinzento Total]*.

*Gray (Error Diffusion) [Cinzento (Difusão de Erro)]*---é usado para documentos que contenham fotografias ou gráficos. (Error Diffusion [Difusão de Erro] é um método usado para criar imagens em tons cinzentos colocando pontos negros numa matriz específica em vez de verdadeiros pontos cinzentos.)

*True Gray [Cinzento Total]*---é usado em documentos contendo fotografias ou gráficos. Este modo é mais exacto porque usa até 256 tons de cinzento. Exige mais memória e um maior tempo de transferência.

*Colors [Cores]*--Selecione *8-bit Color [Cor 8 bits]* que digitaliza até 8 cores ou *24-Bit colour [Cor 24 bits]* que digitaliza até 16,8 milhões de cores. Apesar da utilização de *24-Bit Color [Cores 24 bits]* criar uma imagem mais precisa em termos de cores, o ficheiro de imagem será aproximadamente três vezes maior que um ficheiro criado com *8 bit Color [Cores de 8 bits]*.

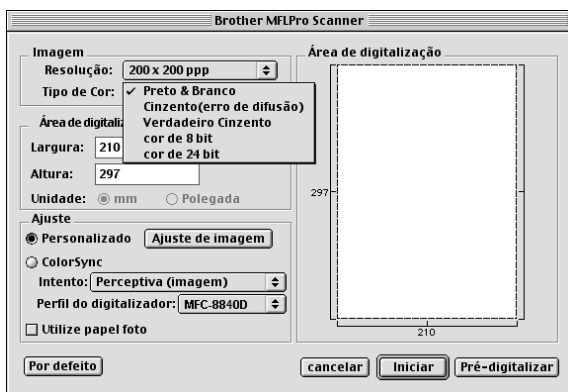

## Scanning Area [Área de Digitalização]

Defina o **Size [Tamanho]** para um dos seguintes:

- *Letter 8,5 x 11 pol.*
- *A4 210 x 297 mm*
- *Legal 8,5 x 14 pol.*
- *A5 148 x 210 mm*
- *B5 182 x 257 mm*
- *Executivo 7,25 x 10,5 pol.*
- *Cartão Comercial 90 x 60 mm*
- *Custom [Personalizado] (Ajustador pelo utilizador de 0,35 x 0,35 pol. para 8,5 x 14 pol. ou de 8,9 x 8,9 mm para 216 x 356 mm)*

Depois de seleccionar um tamanho personalizado, pode ajustar a área de digitalização. Mantenha premido o botão do rato enquanto arrasta o rato para recortar a imagem.

**Width [Largura]:** Introduza a largura do tamanho personalizado.

**Height [Altura]:** Introduza a altura do tamanho personalizado.

### Tamanho do Cartão Comercial

Para digitalizar cartões comerciais, seleccione o tamanho do cartão comercial (90 x 60 mm) e coloque-o no centro do vidro do scanner.

Quando digitalizar fotografias ou outras imagens para usar num processador de texto ou outra aplicação gráfica, é sempre boa ideia tentar diferentes configurações para contraste, modo e resolução para determinar as que melhor se adequam às suas necessidades.

## Ajustar a Imagem

### Brightness [Brilho]

Ajuste as definições de **Brightness [Brilho]** para obter a melhor imagem. O controlador de Scanner TWAIN Brother oferece 100 definições de brilho (-50 a 50). O valor pré-definido é 0, que representa o valor “médio”.

Pode definir o nível de **Brightness [Brilho]** arrastando a barra de deslocamento para a direita para a imagem ficar mais clara ou para a esquerda para a imagem ficar mais escura. Também pode introduzir um valor na caixa para definir o nível. Clique em **OK**.

Se a imagem digitalizada for demasiado clara, defina um nível de **Brightness [Brilho]** mais baixo e digitalize de novo o documento.

Se a imagem estiver demasiado escura, defina um nível de **Brightness [Brilho]** mais alto e digitalize a imagem novamente.

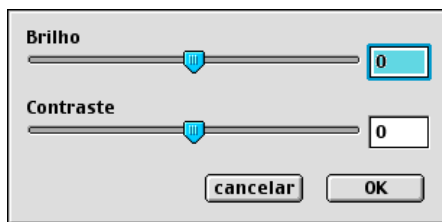

### Contrast [Contraste]

Só pode ajustar o nível de **Contrast** quando seleccionar uma das configurações da escala de cinzentos, esta opção não está disponível quando **Black & White [Preto e Branco]** estiver seleccionada como **Color Type [Tipo de Cor]**..

Se aumentar o nível de **Contrast [Contraste]** (arrastando a barra de deslocamento para a direita) permite dar mais ênfase às áreas escuras e claras da imagem. Se diminuir o nível de **Contrast [Contraste]** (arrastando a barra de deslocamento para a esquerda) revela mais detalha nas áreas cinzentas. Em vez de usar a barra de arrastamento, também pode introduzir um valor na caixa para definir o **Contrast [Contraste]**. Clique em **OK**.

# Utilizar o Presto!® PageManager®

Presto!® O PageManager® é a aplicação de software para a gestão de documentos do computador. Uma vez que é compatível com a maior parte dos editores de imagem e programas de processamento de texto, o Presto!® PageManager® permite ter um controlo ilimitado aos ficheiros do computador. Pode gerir facilmente os documentos e editar os ficheiros e mensagens de correio electrónico e ler documentos com o software OCR para o Presto!® PageManager®

Se utiliza o aparelho como um scanner, recomendamos a instalação do Presto!® PageManager®. Para instalar Presto!® PageManager®, consulte o Guia de configuração rápida.



O manual do Utilizador completo do NewSoft Presto!® PageManager® 4.0 encontra-se no CD-ROM fornecido com o aparelho.

## Pontos principais

---

- OCR: Num único passo digitaliza uma imagem, reconhece o texto e edita-o com um processador de texto.
- Edição de imagem: Melhore, recorte e rode as imagens, ou abra as imagens com o programa de edição de imagem que preferir.
- Anotação: Adicione notas removíveis, selos e desenhos a imagens.
- Janela com vista em árvore: Visualize e organize a pasta de forma hierárquica para um fácil acesso.
- Janela miniatura. Visualize ficheiros como miniaturas para uma fácil identificação.

## Requisitos do sistema

---

- Processador PowerPC
- Sistema 8.6, 9X, 10.1/10.2.1, ou posterior
- Unidade de CD-ROM
- Unidade de disco rígido com pelo menos 120 MB de espaço livre

### Recomendado:

- Adaptador vídeo com cores de 8 bits ou superior.
- Software de correio electrónico Eudora Mail ou Outlook® Express

## Suporte Técnico

---

[Alemanha]

Nome da empresa: NewSoft Europe  
Endereço Postal: Regus Center Fleethof Stadthausbrucke 3  
20355 Hamburg, Alemanha  
Telefone: 49-40-37644530  
Fax: 49-40-37644500  
Endereço de Correio Electrónico: contact@newsoft.eu.com  
URL: <http://de.newsoft.eu.com/>

Nome da empresa: SoftBay GmbH  
Endereço Postal: Carlstrase 50  
D-52531 Ubach-Palenberg  
Telefone: 49(0)2451/9112647  
Fax: 49(0)2451/409642  
Endereço de Correio Electrónico: newsoft@softbay.de  
URL: <http://de.newsoft.eu.com/>

[R.U.]

Nome da empresa: Guildsoft Ltd  
Endereço Postal: Não disponível  
Telefone: 44-01752-201148  
Fax: 44-01752-894833  
Endereço de Correio Electrónico: Tech@guildsoft.co.uk  
URL: <http://uk.newsoft.eu.com/>



[França]

Nome da empresa: Parceiros na Europa  
Endereço Postal: Unidade 14, Centro de Distribuição,  
Shannon Ind. Est  
Shannon, Co. Clare  
Irlanda  
Telefone: 0800-917171  
Endereço de Correio Electrónico: Newsoft@pie.ie

[Itália]

Nome da empresa: V.I.P  
Endereço Postal: Não disponível  
Telefone: 166821700  
Fax: 532786999  
Endereço de Correio Electrónico: supporto@gensoftonline.com

[Espanha]

Nome da empresa: Atlantic Devices  
Endereço Postal: Caputxins, 58, 08700 Igualada  
Telefone: 938040702-33  
Fax: 938054057  
Endereço de Correio Electrónico: support@atlanticdevices.com

[Outros países]

Endereço de Correio Electrónico: tech@newsoft.eu.com

# Utilizar o ControlCenter2.0 (Para utilizadores de Mac OS® X 10.2.1 ou superior)



- Os ecrãs apresentados nesta secção são para MFC-8840 e MFC-8840D.
- As funções que podem ser utilizadas no ControlCenter2.0 podem variar em função do modelo.

O ControlCenter2.0 é um utilitário software que lhe permite de aceder rápida e facilmente às aplicações utilizadas mais frequentemente. A utilização do ControlCenter2.0 elimina a necessidade de executar manualmente aplicações específicas. O ControlCenter2.0 oferece as seguintes cinco categorias de operações:

- 1 Digitalização directa para ficheiro, correio electrónico, processador de texto ou aplicação gráfica da sua escolha.
- 2 Os botões de Digitalização personalizados permitem configurar um botão para poder usar a aplicação do modo que pretender.
- 3 Acesso às características de Cópia disponíveis através do seu Macintosh®.
- 4 Acesso às configurações disponíveis para configurar o seu aparelho.



Pode abrir a janela de configuração para cada função fazendo clique sobre o botão **Configuração**.

Também pode seleccionar o aparelho que irá ligar com o ControlCenter2.0 a partir da lista pendente **Modelo**.

## Como desactivar a função de Carregamento Automático em ControlCenter2.0

---

O ícone aparece na barra de menu. Para abrir a janela ControlCenter2.0, faça clique no ícone  e seleccione **Abrir**.

Se não quiser que o ControlCenter2.0 se execute automaticamente todas as vezes que o computador é iniciado;

- 1** Clique sobre o ícone ControlCenter2.0 na barra de menu e seleccione **Preferências**.
- 2** Apresenta-se a janela Preferências do ControlCenter2.0 e, em seguida, deseccione a caixa de verificação **Iniciar o ControlCenter ao arranque do computador**.
- 3** Faça clique em **OK** para fechar a janela.

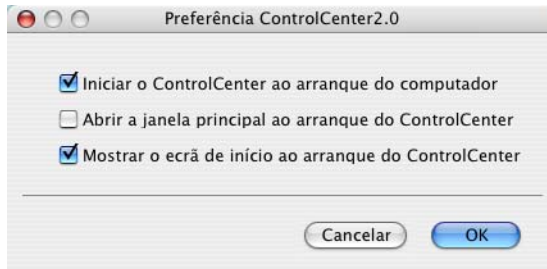

O ícone da aplicação ControlCenter2.0 encontra-se em Macintosh HD/Library/Printers/Brother/Utilities/ControlCenter.

## DIGITALIZAR

---

Esta secção contém quatro botões para as aplicações **Digitalização para Imagem**, **Digitalização para OCR**, **Digitalização para E-mail** e **Digitalização para Ficheiro**.

- **Imagem** (*Predefinição: Apple PreView*) — permite-lhe digitalizar uma página directamente para qualquer aplicação de visualização/edição de gráficos. Pode seleccionar a aplicação de destino, tal como Adobe PhotoShop ou qualquer tipo de aplicação de edição de imagem já instalada no computador.
- **OCR** (*Predefinição: Apple Text Edit*) — permite-lhe digitalizar uma página ou documento, executar automaticamente a aplicação OCR e inserir o texto (não um gráfico) numa aplicação de processamento de texto. Pode seleccionar a aplicação de processamento de texto a utilizar, tal como MS Word ou qualquer outra aplicação de processamento de texto instalada no computador.
- **E-mail** (*Predefinição: o software de Correio Electrónico predefinido*) — permite digitalizar uma página ou documento directamente para aplicações de correio electrónico como anexo normal. Pode seleccionar o tipo de ficheiro e a resolução do anexo.
- **Ficheiro** — permite-lhe converter directamente para ficheiros do disco. Quando necessário, pode alterar o tipo de ficheiro e pasta de destino.

O ControlCenter2.0 permite-lhe configurar o hardware **Tecla Digitalizar** no seu aparelho para cada função de digitalização. Selecciona a **Secção do Hardware** no menu de configuração para cada um dos botões de **DIGITALIZAÇÃO**.



Para mais informações sobre como usar a tecla **Digitalizar**, consulte *Utilizar a tecla de digitalização (Para utilizadores do cabo de interface USB ou Paralela)* na página 3-17.

## DIGITALIZAÇÃO PERSONALIZADA

---

Pode configurar o nome do botão e as configurações de cada um destes botões para satisfazer as suas necessidades específicas, clicando num botão e mantendo carregada a tecla Ctrl e seguindo os menus de configuração.

## COPIAR

---

**COPIAR** — permite-lhe usar o PC e qualquer controlador de impressora para operações de cópia avançadas. Pode converter a página no aparelho e imprimir cópias usando qualquer das funções do controlador da impressora—**OU**—pode enviar o resultado directamente para qualquer controlador de impressora padrão instalada no PC, incluindo impressoras de rede.

Pode configurar as suas definições preferidas para um máximo de quatro botões.

## CONFIGURAÇÕES DO DISPOSITIVO (apenas para MFC-8440 e MFC-8840D)

---

Pode configurar a definição do aparelho.

- **Configuração Remota** — permite-lhe abrir o Programa de Configuração Remota. (Consulte *Configuração remota do MFC (Mac OS® X) (apenas para MFC-8440 e MFC-8840D)* na página 7-48.)



Quando o aparelho está ligado a uma rede, não pode utilizar esta função.

# DIGITALIZAR

Esta secção contém quatro botões para as aplicações **Digitalização para Imagem**, **Digitalização para OCR**, **Digitalização para E-mail** e **Digitalização para Ficheiro**.

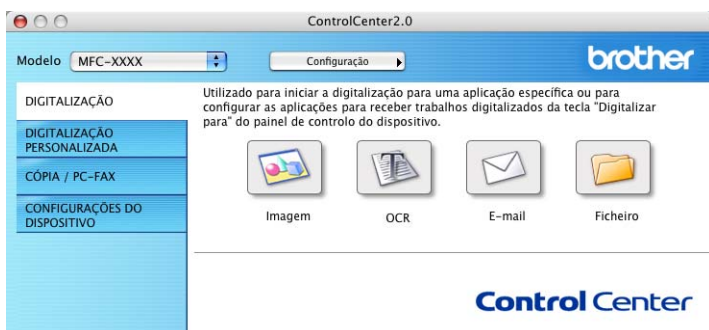

## Imagem (exemplo: Pré-visualização Apple)

A função **Digitalização para Imagem** permite-lhe digitalizar uma imagem directamente na sua aplicação de gráficos para editar a imagem. Para alterar as configurações predefinidas, clique no botão mantendo carregada a tecla **Ctrl** e seleccione **Secção do Software**.



Se necessário, modifique as outras configurações.



Seleccionando **Secção do Hardware** para cada botão de Digitalização, é possível configurar a tecla **Digitalizar** no seu aparelho para cada função de digitalização.

Para alterar a aplicação de destino, seleccione a aplicação adequada na lista pendente da **Aplicação do Destino**. Pode adicionar uma aplicação à lista fazendo clique no botão **Adicionar**.

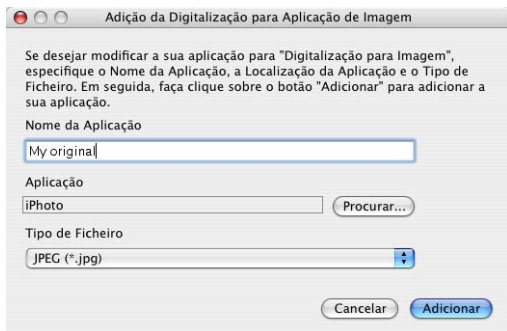

Introduza o **Nome da Aplicação** (máximo de 30 caracteres) e seleccione a sua aplicação preferida fazendo clique no botão **Procurar**. Escolha também o **Tipo de Ficheiro** da lista pendente. Pode eliminar a aplicação que adicionou. É suficiente seleccionar o **Nome da Aplicação** e fazer clique no botão **Eliminar**.

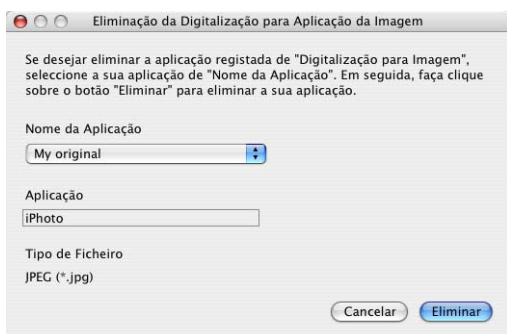

Esta função também está disponível para Digitalizar para Correio Electrónico e Digitalizar para OCR. A janela pode variar dependendo da função.

## OCR (Programa de processamento de texto)

**Digitalização para OCR** converte os dados de uma imagem com gráficos para texto que pode ser editado em qualquer programa de processamento de texto. Pode alterar o programa de processamento de texto predefinido.

Para configurar **Digitalização para OCR**, clique no botão mantendo carregada a tecla Ctrl e seleccione **Secção do Software**.

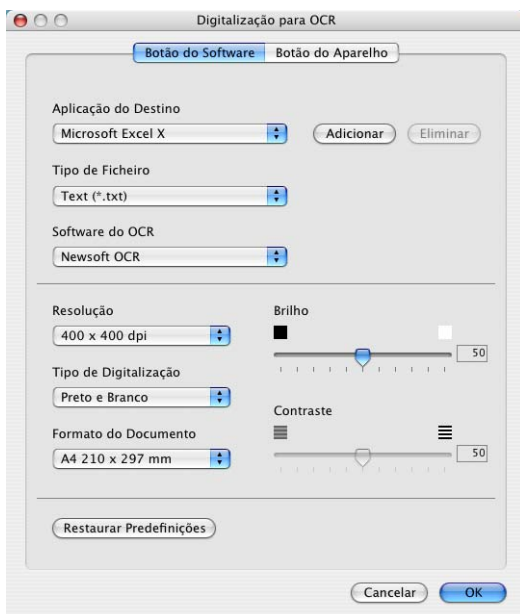

Para alterar a aplicação de processamento de texto, seleccione a aplicação de processamento de texto de destino na lista pendente da **Aplicação**. Pode adicionar uma aplicação à lista fazendo clique no botão **Adicionar**. Uma aplicação pode ser eliminada fazendo clique no botão **Eliminar**.

Também é possível configurar outras definições para esta opção.



## Correio Electrónico:

**Digitalização para E-mail** permite-lhe digitalizar um documento para sua aplicação de Correio Electrónico predefinida, de maneira a poder enviar uma tarefa digitalizada como anexo. Para alterar a aplicação de Correio Electrónico predefinida ou o tipo de ficheiro de anexo, clique no botão mantendo carregada a tecla Ctrl e seleccione **Secção do Software**.



Para alterar a aplicação do Correio Electrónico, seleccione a sua aplicação de Correio Electrónico preferida da lista pendente **Aplicação do E-mail**. Pode adicionar uma aplicação à lista fazendo clique no botão **Adicionar**. Uma aplicação pode ser eliminada fazendo clique no botão **Eliminar**.

Também pode alterar as outras configurações utilizadas para criar anexos de ficheiros.

## Anexos de ficheiros

Pode escolher da seguinte lista o tipo de ficheiros a anexar ao seu Correio Electrónico ou a guardar numa pasta.

**Tipo de Ficheiro** — Selecciona da lista pendente o tipo de ficheiro em que pretende guardar as imagens digitalizadas.

Mapa de bits do Windows (\*.bmp)

JPEG (\*.jpg)

TIFF - Descomprimido (\*.tif)

TIFF - Comprimido (\*.tif)

TIFF Multi-Páginas – Descomprimido (\*.tif)

TIFF Multi-Páginas – Comprimido (\*.tif)

Portable Network Graphics (\*.png)

PDF (\*.pdf)



Para usufruir dos formatos de ficheiros adicionais disponíveis execute a digitalização em Presto!<sup>®</sup> PageManager<sup>®</sup> e, em seguida, utilize a função guardar como e seleccione o formato do ficheiro. (Consulte *Utilizar o Presto!<sup>®</sup> PageManager<sup>®</sup>* na página 7-27.)

O tipos de ficheiros suportados são:

TIFF - Grupo 4 (\*.tif)

TIFF - Classe F (\*.tif)

TIFF Multi-Páginas - Grupo 4 (\*.tif)

TIFF Multi-Páginas - Classe F (\*.tif)

## Ficheiro

O botão **Digitalização para Ficheiro** permite digitalizar uma imagem e guardá-la num tipo de ficheiro específico em qualquer directório do disco rígido. Isto permite arquivar facilmente os documentos em papel. Para configurar o tipo de ficheiro e guardar no directório, clique no botão mantendo carregada a tecla Ctrl e seleccione **Secção do Software**.



Selecione o tipo de ficheiro para a imagem guardada, seleccionando-o através da lista pendente **Tipo de Ficheiro**. É possível guardar o ficheiro para a pasta de Imagens predefinidas, ou pode seleccionar outra pasta/directório fazendo clique no botão **Procurar**.



Para os tipos de ficheiros suportados, consulte *Anexos de ficheiros* on page 7-38.

# DIGITALIZAÇÃO PERSONALIZADA

Existem quatro botões a partir dos quais pode definir as suas preferências e configurações para ajustar as suas exigências de uso para a digitalização.

Para configurar um botão, clique no botão mantendo carregada a tecla Ctrl e, aparece a janela de configuração. Estão disponíveis quatro opções para a acção de digitalização, **Digitalização para Imagem**, **Digitalização para OCR**, **Digitalização para E-mail** e **Digitalização para Ficheiro**.

**Digitalização para imagem:** Esta configuração permite-lhe converter uma página directamente para qualquer software de visualização/edição de gráficos. Pode seleccionar qualquer tipo de aplicação de editor de imagem que tiver instalado no seu computador como aplicação de destino.

**Digitalização para OCR:** Os documentos digitalizados são convertidos em ficheiros de texto editáveis. Se tiver um software de OCR de outros fabricante instalado no aparelho, pode seleccioná-lo. Também pode seleccionar a aplicação de destino para o texto editável.

**Digitalização para E-mail:** As imagens digitalizadas são anexadas à mensagem de correio electrónico. Pode seleccionar a aplicação de correio electrónico a usar se instalou mais de uma no seu sistema. Também pode seleccionar o tipo de ficheiro do anexo e criar uma lista de envio rápido de endereços de correio electrónico a partir do livro de endereços de correio electrónico predefinido.

**Digitalização para Ficheiro:** Esta opção permite guardar uma imagem digitalizada em qualquer directório num disco rígido local ou de rede. Pode também seleccionar o tipo de ficheiro a usar.

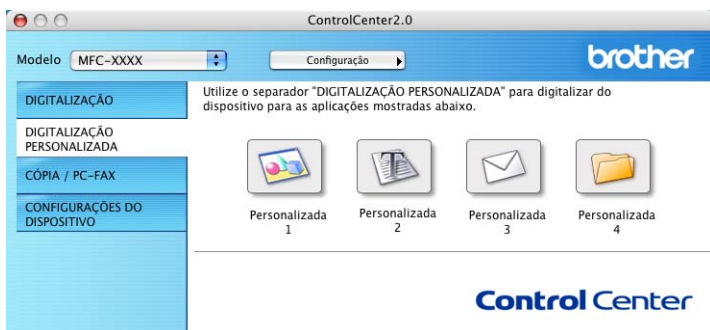

## Personalizar um botão definido pelo utilizador

Para configurar um botão, clique no botão mantendo carregada a tecla Ctrl e, aparece a janela de configuração. Cumpra as seguintes regras para a configuração do botão.

### Digitalizar para imagem:

No separador **Geral**

Pode introduzir um nome com um máximo de 30 caracteres no campo **Nome para Personalizada**. Este nome irá aparecer como nome do botão.

Seleccione o tipo de digitalização a partir do campo **Ação de Digitalização**.

No separador **Configurações**

É possível seleccionar as configurações de **Aplicação do Destino**, **Tipo de Ficheiro**, **Resolução**, **Tipo de Digitalização**, **Formato do Documento**, **Brilho** e **Contraste**.

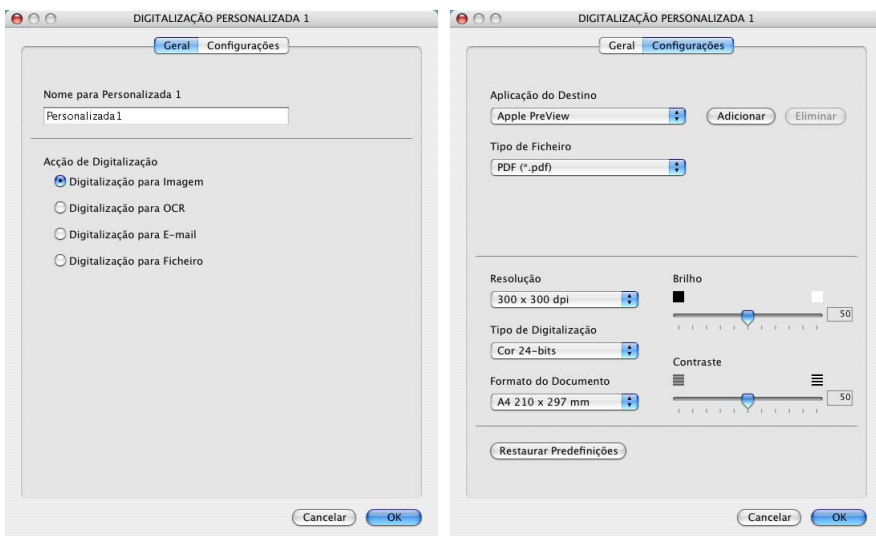

## Digitalizar para OCR:

### No separador **Geral**

Pode introduzir um nome com um máximo de 30 caracteres no campo **Nome para Personalizada**. Este nome irá aparecer como nome do botão.

Selecione o tipo de digitalização a partir do campo **Ação de Digitalização**.

### No separador **Configurações**

É possível seleccionar as configurações de **Aplicação do Destino**, **Tipo de Ficheiro**, **Software do OCR**, **Resolução**, **Tipo de Digitalização**, **Formato do Documento**, **Brilho** e **Contraste**.

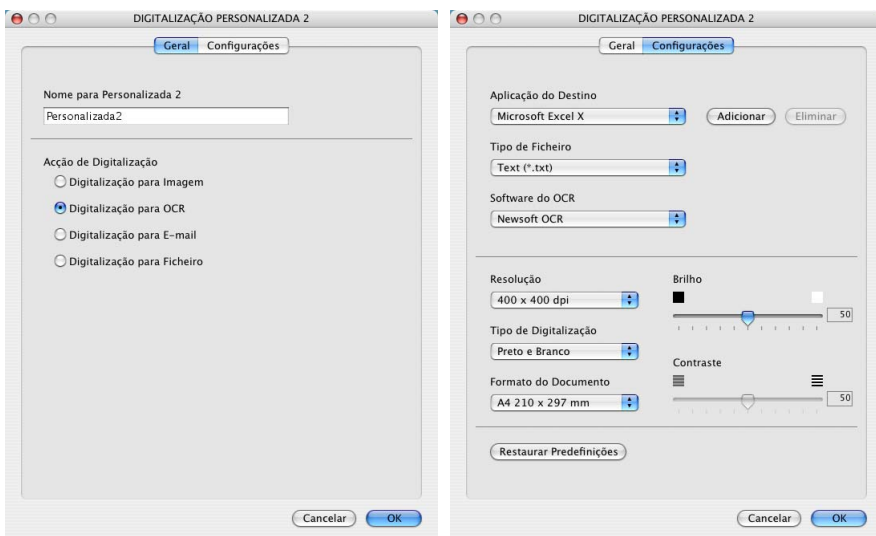

## Digitalizar para Correio Electrónico:

### No separador **Geral**

Pode introduzir um nome com um máximo de 30 caracteres no campo **Nome para Personalizada**. Este nome irá aparecer como nome do botão.

Seleccione o tipo de digitalização a partir do campo **Ação de Digitalização**.

### No separador **Configurações**

É possível seleccionar as configurações de **Aplicação do E-mail**, **Tipo de Ficheiro**, **Resolução**, **Tipo de Digitalização**, **Formato do Documento**, **Brilho** e **Contraste**.

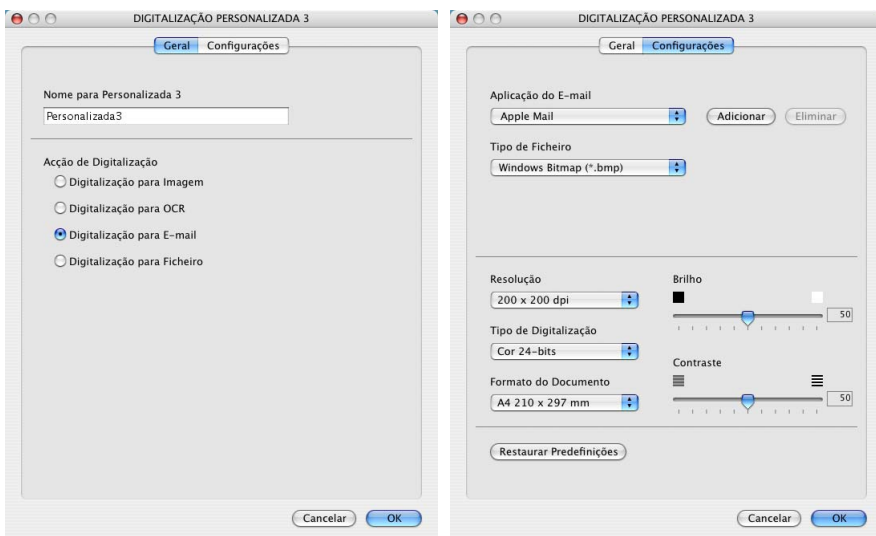

## Digitalizar para Ficheiro:

### No separador **Geral**

Pode introduzir um nome com um máximo de 30 caracteres no campo **Nome para Personalizada**. Este nome irá aparecer como nome do botão.

Selecione o tipo de digitalização a partir do campo **Ação de Digitalização**.

### No separador **Configurações**

Selecione o formato de ficheiro da lista pendente **Tipo de Ficheiro**.

Pode enviar o ficheiro para a pasta My pictures predefinida ou seleccionar a sua pasta de destino personalizada usando o botão **Procurar**.

Também é possível seleccionar as configurações de **Resolução**, **Tipo de Digitalização**, **Formato do Documento**, **Brilho** e **Contraste**.

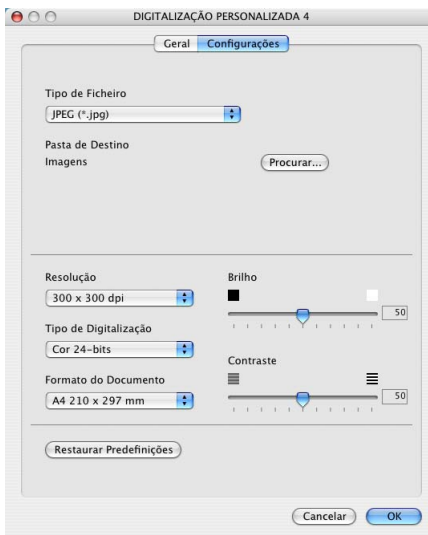
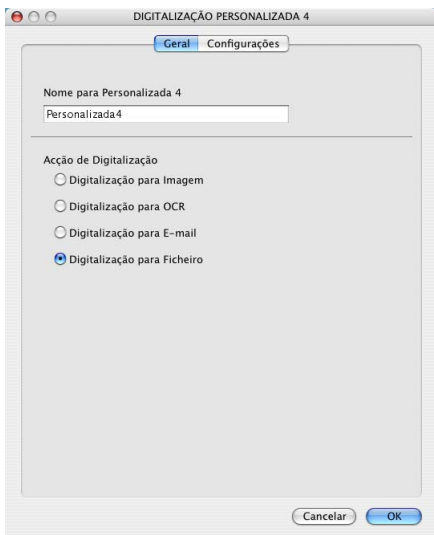



# COPIAR

Os botões de **Cópia** (1-4) podem ser personalizados para poder tirar partido das funcionalidades incorporadas nos controladores de impressora Brother para executar funções avançadas de cópia tais como impressão N em 1.

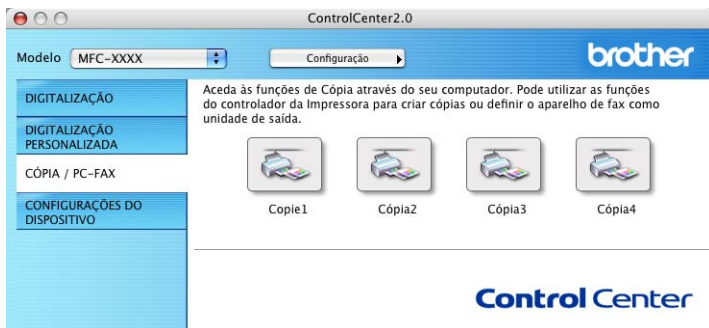

Antes de utilizar os botões de **Cópia** deve primeiro configurar o controlador da impressora fazendo clique no botão mantendo carregada a tecla Ctrl.

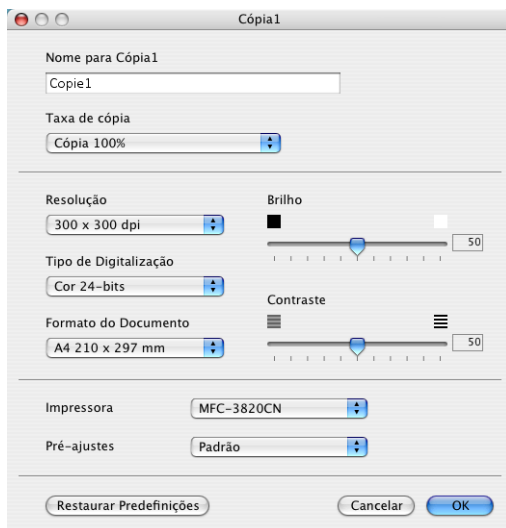

Pode introduzir um nome com um máximo de 30 caracteres no campo **Nome para Cópia** e seleccionar **Taxa de Cópia**.

É possível seleccionar as configurações de **Resolução**, **Tipo de Digitalização**, **Formato do Documento**, **Brilho** e **Contraste** a utilizar.

Antes de completar a configuração do botão de **Cópia**, deve definir o **Nome da Impressora**. Então, seleccione as suas configurações de impressão da lista pendente Predefinições e, em seguida, clique sobre OK para fechar a janela. Fazendo clique no botão de Cópia configurado, abre-se a janela de diálogo da impressão.



Impressora: MFC-XXXX

Pré-ajustes: Padrão

Cópias & Páginas

Cópias: 1  Contínuas

Páginas:  Todas

De: 1 a: 1

Pré-visualizar Salvar Como PDF... Fax... Cancelar Imprimir



- Deve configurar cada um dos botões de cópia antes de os usar.
- Através do botão Cópia, também é possível enviar um fax utilizando o controlador da impressora. (Consulte *Enviar um fax da aplicação de Macintosh®* (Apenas para MFC-8440 e MFC-8840D) na página 7-14.)

# CONFIGURAÇÕES DO DISPOSITIVO (apenas para MFC-8440 e MFC-8840D)

Nesta secção pode configurar a definição do aparelho fazendo clique no botão.

 Quando o aparelho está ligado a uma rede, não pode utilizar esta função.



## Configuração remota

O botão **Configuração Remota** permite-lhe abrir a janela do Programa de Configuração Remota com o qual pode definir os menus de configuração do aparelho.

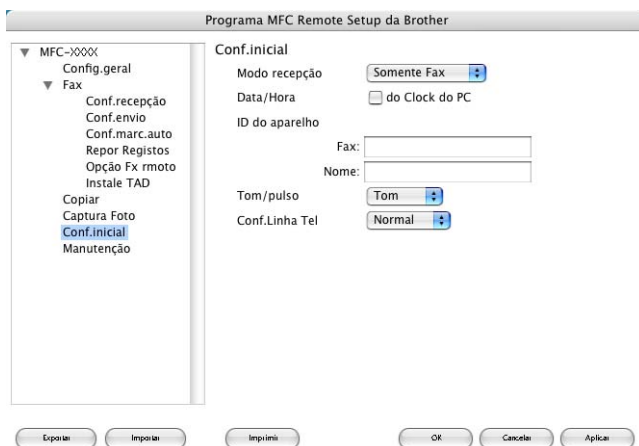

# Configuração remota do MFC (Mac OS® X) (apenas para MFC-8440 e MFC-8840D)

A aplicação Configuração Remota do MFC permite configurar rapidamente o MFC tirando partido da programação fácil e rápida no Macintosh®. Quando aceder a esta aplicação, a configuração no MFC é automaticamente transferida para o Macintosh® e apresentada no ecrã do computador. Se alterar as configurações, pode transferi-las directamente para o MFC.



O ícone da aplicação 'MFC Remote Setup' encontra-se em Macintosh® HD/Library/Printers/Brother/Utility.

## OK

Inicia o processo de transferência de dados para o MFC e sai do programa de configuração remota. Se aparecer uma mensagem de erro, introduza de novo os dados correctos. Clique em **OK**.

## Cancel [Cancelar]

Permite sair da aplicação de configuração remota sem transferir os dados para o MFC.

## Apply [Aplicar]

Transfere os dados para o MFC sem sair da aplicação de configuração remota.

**Print [Imprimir]**

Este comando permite imprimir os itens seleccionados no MFC. Não é possível imprimir dados até os transferir para o MFC. Clique em **Apply [Aplicar]** para transferir os novos dados para o MFC e clique em **Print [Imprimir]**.

**Export [Exportar]**

Este comando permite guardar a actual configuração para um ficheiro.

**Import [Importar]**

Este comando permite ler a configuração a partir de um ficheiro.

# 8

## Digitalizar em Rede

(Apenas para Windows® 98/98SE/Me/2000 Professional e XP)



Os ecrãs apresentados neste capítulo são para MFC-8840D.

Para utilizar o aparelho como um Digitalizador de Rede, a placa de rede NC-9100h deve ser instalada no aparelho e configurada com configurações TCP/IP e de servidor de correio, se utilizar a opção Digitalizar para Correio Electrónico (Servidor de Correio Electrónico). Pode configurar ou alterar as configurações da placa NC-9100h a partir do painel de controlo, com o utilitário Professional BRAdmin e com o Web Management BRAdmin. (Consulte a Guia do Utilizador de Rede NC-9100h no CD-ROM.)

### Licença de rede

---

Este produto inclui uma única licença para PC. Se comprar uma placa Network LAN NC-9100h opcional que inclua a licença para um máximo de 4 utilizadores adicionais, pode instalar o MFL-Pro Software Suite que inclui ScanSoft® PaperPort® 9.0SE no máximo para 5 PCs para utilização na rede. Se desejar utilizar mais do que 5 PCs com o ScanSoft® PaperPort® 9.0SE instalado, adquira o NL-5 que é um pacote de várias licenças de PC para um máximo de 5 Utilizadores adicionais. Para adquirir o NL-5, contacte o Departamento de Vendas da Brother.



Só 25 clientes podem estar ligados a um aparelho numa rede. Por exemplo, se 30 clientes tentarem ligar-se ao mesmo tempo, 5 clientes não vão aparecer no LCD.

### Registar o PC com o aparelho

---

Se tiver de alterar o aparelho que foi registado no seu PC durante a instalação do MFL-Pr, siga os seguintes passos.

#### 1 Para Windows® 98/Me/2000

A partir do menu Iniciar, seleccione **Painel de Controlo, Scanners e câmaras** e com o botão direito do rato clique em Dispositivo de Scanner e seleccione **Propriedades** para visualizar a caixa de diálogo Propriedades do Digitalizador de Rede.

*Para Windows® XP*

A partir do menu **Iniciar**, seleccione **Painel de Controlo, Impressoras e aparelhos de fax, Scanner e Câmaras** (ou **Painel de Controlo, Scanners e Câmaras**).

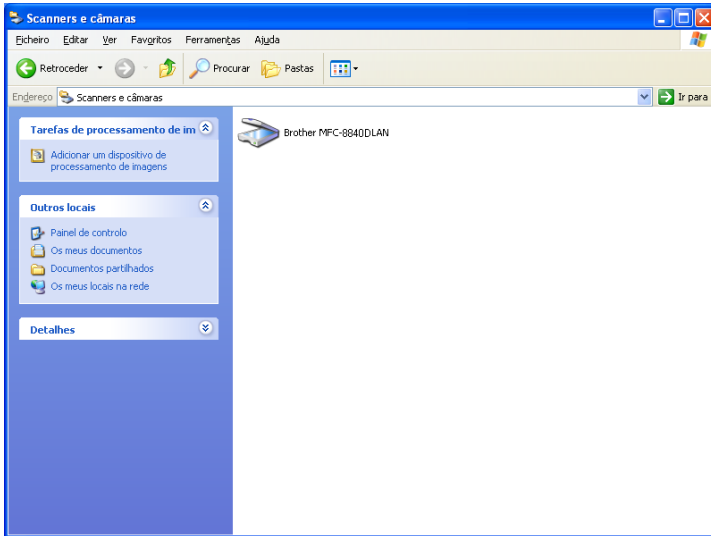

Clique com o botão direito do rato sobre o ícone Dispositivo de Scanner e seleccione as propriedades para visualizar a caixa de diálogo Propriedades do Scanner de Rede.

- 2 Clique no separador **Configuração de Rede** na caixa de diálogo e seleccione um método para especificar o aparelho como o scanner de rede do PC.

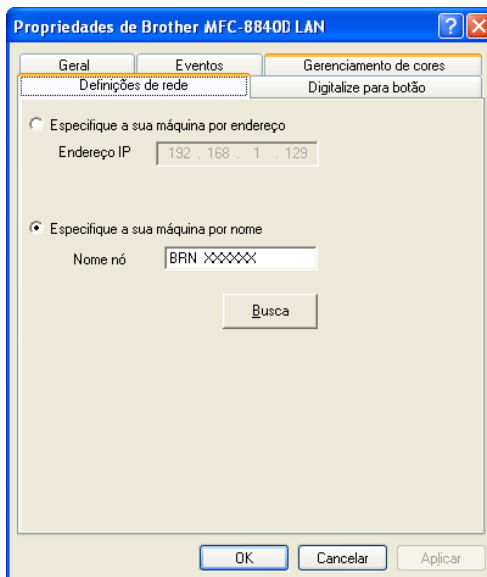

## Especifique o seu aparelho por endereço

Introduza o endereço de IP actual do aparelho no campo Endereço de IP.

Clique em **Aplicar** e, depois, em **OK**.

## Especifique a sua máquina por nome

Introduza o nome do nó do aparelho no campo Nome do nó.

Clique em **Aplicar** e, depois, em **OK**.

## Procure na lista de dispositivos disponíveis

Clique em Procurar e seleccione o dispositivo adequado que pretende usar.

Clique em **OK**.

Clique em **Aplicar** e, depois, em **OK**.

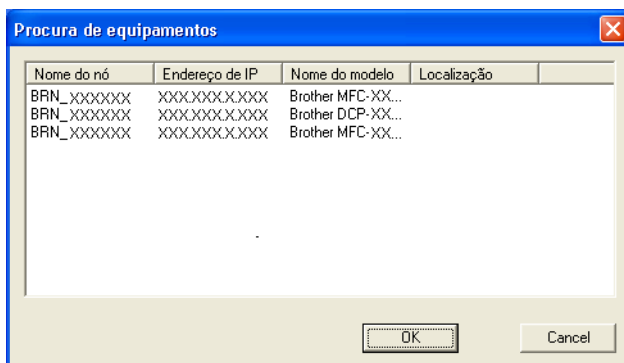



- 3 Clique no separador **Digitalizz para Botão** na caixa de diálogo e introduza o Nome do PC no campo Mostrar nome. O LCD do aparelho apresenta o Nome que introduziu. A configuração predefinida é o Nome do PC. Pode introduzir o nome que pretender.

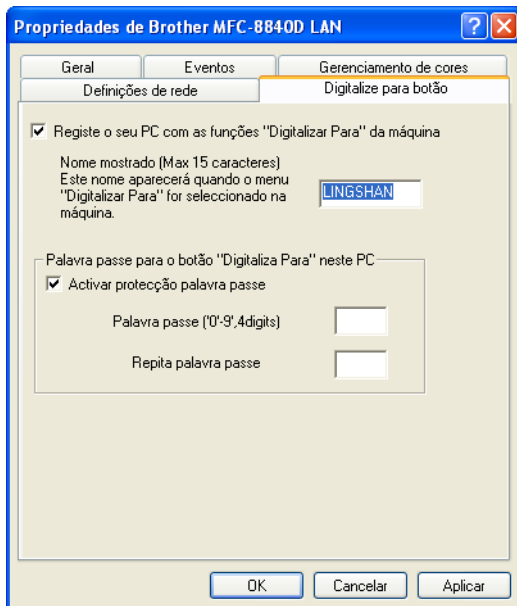

- 4 Pode evitar receber documentos indesejados ao definir um número PIN com 4 dígitos. Introduza o Número PIN no campo Número PIN e Confirmar Número PIN. Para enviar dados para um PC protegido por um Número PIN, o LCD pede-lhe para introduzir um Número PIN antes de o documento ser digitalizado e enviado para o aparelho. (Consulte *Usar tecla de digitalização* na página 8-5 para 8-10.)

# Usar tecla de digitalização

## Digitalizar para Correio Electrónico (PC)

Quando selecciona Digitalizar para Correio Electrónico (PC) o seu documento vai ser digitalizado e directamente enviado para o PC que especificou na rede. O ControlCenter2.0 vai activar a aplicação de correio electrónico pré-definida no PC seleccionado para enviar para o destinatário. Pode digitalizar um documento a preto e branco ou a cores e este será enviado para o Correio Electrónico a partir do PC como um anexo.



Para a Digitalização de Rede do Brother ControlCenter2.0 as selecções são utilizadas apenas para configurar o botão Digitalizar. Não pode iniciar uma digitalização de rede a partir do ControlCenter2.0.

Pode alterar a configuração de **Digitalizar**. Para Windows® 98/98SE/Me/2000: (Consulte *Digitalização para E-mail*: na página 4-14.)

**1** Coloque o documento com a face para cima no alimentador ou com a face para baixo no vidro do scanner.

**2** Prima **Digitalizar**.

**3** Prima  ou  para seleccionar Digital.p/e-mail.



Prima **Set**.

**4** Prima  ou  para seleccionar PC.

Prima **Set**.

—OU—

Se não existir outra selecção, vá para a Fase 5.

**5** Prima  ou  para seleccionar o PC de destino que pretende utilizar para enviar o documento por correio electrónico.

Prima **Set**.

Se o LCD lhe pedir para introduzir um Número PIN, introduza um Número PIN com 4 dígitos para o PC de destino no painel de controlo.

Prima **Set**.

O aparelho vai iniciar o processo de digitalização.

▲Digital.p/e-mail
Digitaliz.imagem
Digitalize p/ocr
▼Digit.p/Fichro
Sel. ▲ ▼ & marc.

## Digitalizar para Correio Electrónico (Servidor de Correio Electrónico) (apenas para MFC-8440 e MFC-8840D)



Quando selecciona Digitalizar para Correio Electrónico (Servidor de Correio Electrónico) pode digitalizar um documento a preto e branco ou a cores e enviá-lo directamente para um endereço de correio electrónico a partir do MFC. O documento é enviado como um anexo de correio electrónico num formato PDF ou TIFF para um documento a preto e branco ou pode escolher o formato PDF ou JPEG para um documento a cores.



Digitalizar para Correio electrónico (Servidor de correio electrónico) requer um suporte de servidor de correio electrónico SMTP/POP3. (Consulte a *Guia do Utilizador de Rede NC-9100h* no CD-ROM.)

**1** Coloque o documento com a face para cima no alimentador ou com a face para baixo no vidro do scanner.

**2** Prima **Digitalizar**.



**3** Prima  ou  para seleccionar `Digital.p/e-mail`.  
Prima **Set**.

**4** Prima  ou  para seleccionar `Servidoe E-mail`.  
Prima **Set**.

—OU—

▲Digital.p/e-mail
Digitaliz.imagem
Digitalize p/ocr
▼Digit.p/Fichro
Sel. ▲ ▼ & marc.

Vá para a Fase 5 se tiver configurado apenas um servidor de correio electrónico.

**5** Prima  ou  para seleccionar `Alterar Qualidade`.  
Prima **Set**.





**6** Prima  ou  para seleccionar `Cor 150 dpi`, `Cor 300 dpi`, `Cor 600 dpi`, `B/W 200 dpi` ou `B/W 200×100 dpi`.

Prima **Set**.

Se seleccionar `Cor 150 dpi`, `Cor 300 dpi` ou `Cor 600 dpi` na Fase 6, vá para a Fase 7.

—OU—

Se seleccionar `B/W 200 dpi` ou `B/W 200×100 dpi` na Fase 6, vá para a Fase 8.

- 7** Prima  ou  para seleccionar PDF ou JPEG.  
Prima **Set**.
- 8** Prima  ou  para seleccionar PDF ou TIFF.  
Prima **Set**.
- 9** O LCD pede-lhe para introduzir um endereço. Introduza um endereço de destino de correio electrónico a partir do teclado de marcação ou utilize a tecla Toque Rápido ou a tecla Marcação Rápida.
- 10** Prima **Iniciar**.  
O aparelho vai iniciar o processo de digitalização.

## Digitalizar para Imagem

Quando selecciona Digitalizar para Imagem o seu documento vai ser digitalizado e directamente enviado para o PC que especificou na rede. O ControlCenter2.0 vai activar a aplicação de gráficos pré-definida no PC seleccionado. Pode alterar a configuração de **Digitalizar**. (Consulte *Digitalização para Imagem*: na página 4-12.)





Para a Digitalização de Rede do ControlCenter2.0 as selecções são utilizadas apenas para configurar o botão Digitalizar. Não pode iniciar uma digitalização de rede a partir do ControlCenter2.0.

**1** Coloque o documento com a face para cima no alimentador ou com a face para baixo no vidro do scanner.

**2** Prima **Digitalizar**.

**3** Prima  ou  para seleccionar Digitaliz.imagem.

Prima **Set**.

**4** Prima  ou  para seleccionar um destino para enviar o documento.

Prima **Set**.

Se o LCD lhe pedir para introduzir um Número PIN, introduza um Número PIN com 4 dígitos para o PC de destino no painel de controlo.

Prima **Set**.

O aparelho vai iniciar o processo de digitalização.

▲Digital.p/e-mail
Digitaliz.imagem
Digitalize p/ocr
▼Digit.p/Fichro
Sel. ▲ ▼ & marc.

## Digitalizar para OCR

---

Quando selecciona Digitalizar para OCR o seu documento vai ser digitalizado e directamente enviado para o PC que especificou na rede. O ControlCenter2.0 vai activar o ScanSoft® OmniPage® e converte o documento em texto para visualização e edição numa aplicação de processamento de texto no PC seleccionado. Pode alterar a configuração de **Digitalizar**.

(Consulte *Digitalização para OCR* : na página 4-13.)





Para a Digitalização de Rede do ControlCenter2.0 as selecções são utilizadas apenas para configurar o botão Digitalizar. Não pode iniciar uma digitalização de rede a partir do ControlCenter2.0.

**1** Coloque o documento com a face para cima no alimentador ou com a face para baixo no vidro do scanner.

**2** Prima **Digitalizar**.

**3** Prima  ou  para seleccionar Digitalize p/ocr.

Prima **Set**.

**4** Prima  ou  para seleccionar um destino para enviar o documento.

Prima **Set**.

Se o LCD lhe pedir para introduzir um Número PIN, introduza um Número PIN com 4 dígitos para o PC de destino no painel de controlo.

Prima **Set**.

O aparelho vai iniciar o processo de digitalização.

▲Digital.p/e-mail
Digitaliz.imagem
Digitalize p/ocr
▼Digit.p/Fichro
Sel. ▲ ▼ & marc.

## Digitalizar para Ficheiro

---

Quando seleccionar Digitalizar para Ficheiro pode digitalizar um documento a preto e branco ou a cores enviá-lo directamente para um PC seleccionado na rede. O ficheiro vai ser guardado na pasta no formato de pasta e ficheiro que configurou no ControlCenter2.0 no PC seleccionado. Pode alterar a configuração de **Digitalizar**. (Consulte *Digitalização para Ficheiro*: na página 4-15.)





Para a Digitalização de Rede do ControlCenter2.0 as selecções são utilizadas apenas para configurar o botão Digitalizar. Não pode iniciar uma digitalização de rede a partir do ControlCenter2.0.

**1** Coloque o documento com a face para cima no alimentador ou com a face para baixo no vidro do scanner.

**2** Prima **Digitalizar**.

**3** Prima  ou  para seleccionar Digit.p/Fichro.

Prima **Set**.

**4** Prima  ou  para seleccionar um destino para enviar o documento.

Prima **Set**.

Se o LCD lhe pedir para introduzir um Número PIN, introduza um Número PIN com 4 dígitos para o PC de destino no painel de controlo.

Prima **Set**.

O aparelho vai iniciar o processo de digitalização.

▲Digital.p/e-mail
Digitaliz.imagem
Digitalize p/ocr
▼Digit.p/Fichro
Sel. ▲ ▼ & marc.

# 9

# Software PC-FAX de Rede da Brother

(apenas para MFC-8440 e MFC-8840D)

## Activar o PC-FAX de Rede

---

Para utilizar o MFC como um PC-FAX de rede, a placa de rede NC-9100h deve ser instalada no MFC e configurada com configurações TCP/IP e de servidor de correio, se utilizar a opção Digitalizar para Correio Electrónico (Servidor de Correio Electrónico). (Consulte *Usar o software PC-FAX da Brother* na página 6-1.)

**Nota:** Os itens descritos neste capítulo são itens específicos relacionados com a versão de rede do software PC-FAX instalado a partir de "Aplicações de rede opcionais" no CD-ROM fornecido com o MFC.

O PC-FAX de Rede da Brother pode ser configurado através da configuração de PC-FAX, separador Enviar.



## Configurar o envio

Para utilizar a funcionalidade completa do PC-FAX de Rede deve activar a opção Configuração do PC-FAX de Rede no separador Enviar de Configuração do PC-FAX da Brother.

1 Acesse ao separador Enviar a partir da caixa de diálogo PC-FAX clicando em 

—OU—

A partir do menu Iniciar, seleccione **Programas, Brother, MFL- Pro Suite MFC-8840D** e depois seleccione **Configuração PC-FAX**.

2 Seleccione a caixa **Permitido**.



Este software pode ser utilizado num ambiente de rede e com um aparelho ligado localmente. Quando utilizado num ambiente de rede é importante seleccionar a opção PC Fax de Rede.

## Opções adicionais no Livro de Endereços

Quando a opção Activar PC-FAX de Rede estiver seleccionada, aparecem três opções adicionais na janela de contactos do livro de endereços.

- 1 Na caixa de diálogo Livro de Endereços, clique no ícone  para adicionar um membro.

Aparece a caixa de diálogo Configurar Membro do Livro de Endereços Brother:

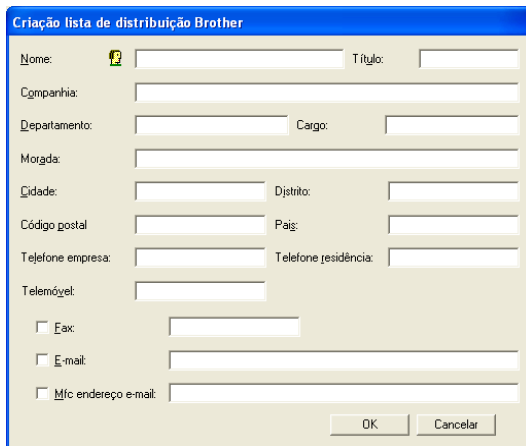

Criação lista de distribuição Brother

Nome:   Título:

Companhia:

Departamento:  Cargo:

Morada:

Cidade:  Distrito:

Código postal:  País:

Telefone empresa:  Telefone residência:

Telemóvel:

Fax:

E-mail:

Mfc endereço e-mail:

OK Cancelar

- 2 Na caixa de diálogo **Criação lista de distribuição Brother**, introduza a informação do membro.

O **Nome** é um campo obrigatório. Pode também introduzir um endereço de contacto de correio electrónico e o MFC envia correio para o membro do livro de endereços.

- 3 É necessário especificar o meio preferido para enviar a este contato examinando a caixa de endereços de **Fax**, **E-mail** ou **Mfc endereço e-mail**.

- 4 Clique no botão **OK** para guardar a informação do membro.



Se pretende enviar um documento para este contacto utilizando mais do que um método tem de criar um segundo contacto e seleccionar uma opção diferente, Fax, Correio Electrónico ou Endereço de MFC.

Para utilizar o MFC no PC-FAX de Rede, consulte *Usar o software PC-FAX da Brother* na página 6-1.

## Utilizar o software PC-FAX de Rede da Brother

---

A funcionalidade PC-FAX de Rede da Brother permite-lhe utilizar o seu PC para enviar qualquer aplicação ou ficheiro como um fax normal. Pode criar um ficheiro em qualquer aplicação no PC e depois enviá-lo como FAX de PC de Rede. Pode mesmo anexar uma nota de capa. Só tem de configurar os destinatários como Membros ou Grupos no Livro de Endereços do PC-FAX ou simplesmente introduzir o endereço de destino ou o número de fax na Interface do Utilizador. Pode usar a função Procurar no Livro de Endereços para encontrar rapidamente os membros a quem vai enviar o fax.



Consulte o Brother Solutions Center para obter as últimas actualizações disponíveis para o PC-FAX de Rede da Brother. Visite <http://solutions.brother.com/>

### Sugestões rápidas:

Consulte *Activar o PC-FAX de Rede* na página 9-1 antes de utilizar o PC-FAX de Rede da Brother.

- 1** Verifique se o PC-FAX de Rede está definido para “Activar” no separador Enviar de Configuração. (Consulte *Activar o PC-FAX de Rede* na página 9-1.)
- 2** Para enviar uma mensagem de correio electrónico a partir do PC-FAX de Rede da Brother pode introduzir o endereço de correio electrónico no campo Para: ou no visor de Estilo de Fax utilizando o teclado do PC ou seleccione o membro no Livro de Endereços. O membro tem de ter a opção Correio Electrónico seleccionada como o destino seleccionado para esse membro.
- 3** Para enviar um fax por correio electrónico a partir do PC-FAX de Rede da Brother pode introduzir o endereço de fax de correio electrónico no campo Para: ou no visor de Estilo de Fax utilizando o teclado do PC ou seleccione o membro no Livro de Endereços. O membro tem de ter a opção MFC Endereço de Correio Electrónico seleccionada como o destino seleccionado para esse membro.
- 4** Para enviar um Fax de Rede basta seleccionar um membro a partir do livro de endereços ou introduzir um número de fax na Interface do Utilizador com o teclado do PC. O membro tem de ter a opção Fax seleccionada como o destino seleccionado para esse membro.



O envio de um FAX de PC de Rede para um endereço de correio electrónico ou o envio de um Fax de correio electrónico requer o suporte do servidor de correio electrónico SMTP/POP3.

## Enviar um FAX de PC de Rede a partir de uma aplicação Macintosh®

---

Pode enviar um fax directamente a partir da aplicação do Macintosh® de acordo com as seguintes instruções:



O controlador PS não suporta a seguinte função:

### Para utilizadores de Mac OS® 8.6 - 9.2

- 1 Siga os passos *Para Utilizadores de Cabo de Interface de Rede* na Guia de Configuração Rápida.
- 2 Siga as fases das páginas 7-14.

### Para utilizadores de Mac OS® X

- 1 Siga os passos *Para Utilizadores de Cabo de Interface de Rede* na Guia de Configuração Rápida.
- 2 Siga as fases da página 7-16.

# Índice remissivo

## C

- ControlCenter2.0 ..... 4-1
- ControlCenter2.0 para  
  Macintosh ..... 7-30
- Controlador da impressora  
  ..... 2-17
- controlador da impressora PS  
  ..... 2-17
- Controladores
  - Compatível com TWAIN ... 3-8
  - impressora ..... 2-1
  - Windows®
    - impressora ..... 1-1

## D

- Digitalizar para PC ..... 3-10
- Scansoft® OmniPage® OCR  
  ..... 3-23
- ScanSoft® PaperPort® .... 3-20

## F

- Fax
  - enviar um fax a partir de
    - Macintosh® ..... 7-14
    - Windows®
      - PC-FAX (Windows®) .... 6-1
      - a receber ..... 6-19
      - enviar
        - estilo facsimile ..... 6-16
        - estilo simples ..... 6-17
        - grupo ..... 6-9
        - livro de endereços .... 6-7
        - página de rosto ..... 6-14

## G

- Gaveta de alimentação manual  
  ..... 1-5, 1-8

## I

- Imprimir
  - controlador ..... 2-1
  - em papel grosso ..... 1-8
  - emulação
    - Windows®  
    ..... 1-1, 1-18, 2-17
  - envelopes ..... 1-12
  - frente e verso  
  (impressão duplex) ..... 1-3
  - gaveta de alimentação manual  
  ..... 1-5
  - gaveta multifunções ..... 1-6
  - relatórios e listas ..... 1-19
  - Seleccção da emulação  
  ..... 1-18
  - Tecla Segura ..... 1-17

## P

- PaperPort®
  - aceder ..... 3-9
  - exportar ..... 3-24
  - importar ..... 3-24

## R

- Resolução
  - Digitalizar ..... 3-13

## S

- Software
  - Macintosh®
    - Digitalizar num Macintosh®  
    ..... 7-21
  - ScanSoft® PaperPort® ..... 3-20

At your side.  
**brother**®

Esta máquina está aprovada para ser usada somente no país onde foi comprada, companhias Brother locais ou concessionários só suportam máquinas compradas nos próprios países.