

U moet eerst alle hardware instellen, pas dan kunt u de machine gebruiken.
Lees deze "Installatiehandleiding" voor instructies over de correcte opstelling van deze machine.

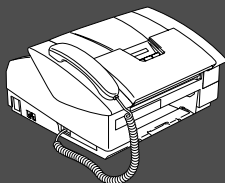

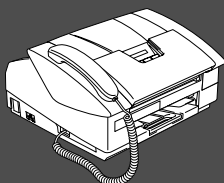



De machine installeren









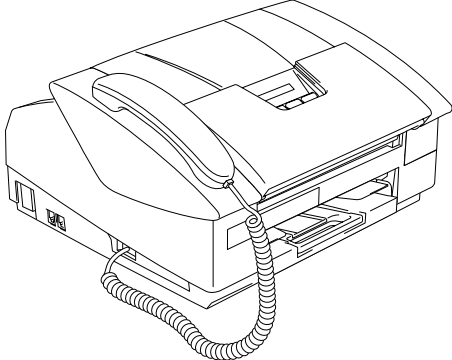
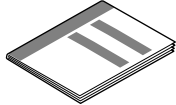
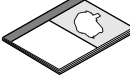

De installatie is voltooid!

Raadpleeg voor de beste oplossing voor uw problemen of vragen het Brother Solutions Center op <http://solutions.brother.com>

Bewaar deze "Installatiehandleiding" en de Gebruikershandleiding op een veilige plaats, zodat u ze altijd snel kunt raadplegen.

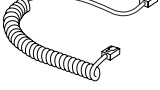
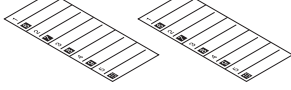
 Waarschuwing		 Hint	 Gebruikers handleiding
<p>Dit duidt op een waarschuwing waarmee rekening moet worden gehouden om persoonlijk letsel te voorkomen.</p>	<p>Dit duidt op een waarschuwing waarmee rekening moet worden gehouden om ervoor te zorgen dat de machine op de juiste wijze wordt gebruikt of om te voorkomen dat de machine wordt beschadigd.</p>	<p>Dit zijn opmerkingen of nuttige wenken die u van pas kunnen komen bij het gebruik van de machine.</p>	<p>Dit verwijst naar de gebruikershandleiding.</p>

Onderdelen in de doos

		 Installatiehandleiding	
		 Gebruikershandleiding	
 Telefoonsnoer	 Hoorn	 Netsnoer	
 Gekruild snoer voor hoorn		 Tip-etiketten	
 Zwart (LC900BK)	 Magenta (LC900M)	 Geel (LC900Y)	 Cyaan (LC900C)
Inkpatronen			

Welke onderdelen er worden geleverd, kan van land tot land verschillen.
Bewaar alle verpakkingsmateriaal en de doos.

Bedieningspaneel

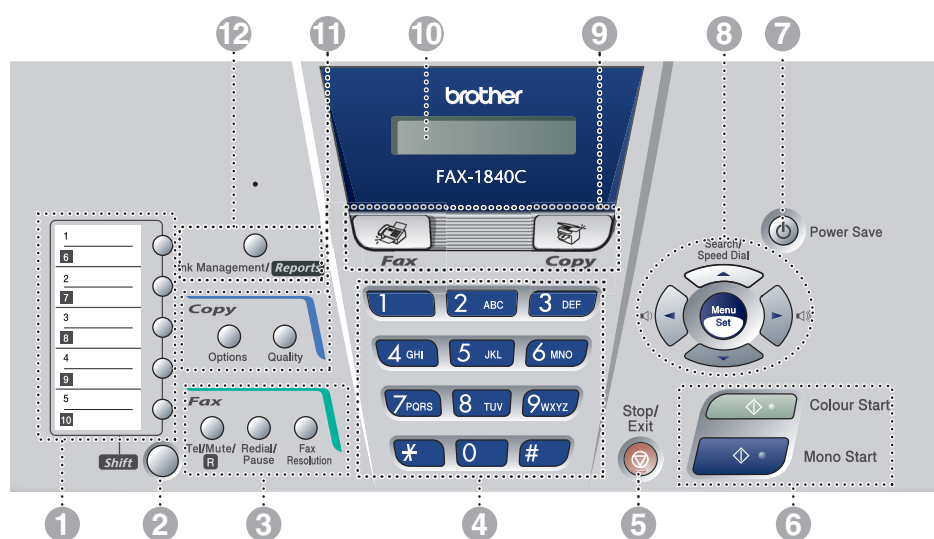

1. Tiptoetsen	5. Toets Stop/Eindigen	9. Modustoetsen
2. Shift	6. Starttoetsen	10. Liquid Crystal Display (LCD)
3. Fax- en telefoontoetsen	7. Toets Spaarstand	11. Kopieertoetsen
4. Kiestoetsen	8. Navigatietoetsen	12. Toets Inkt/Rapport



Zie voor informatie over het bedieningspaneel "Overzicht van het bedieningspaneel" in hoofdstuk 1 van de gebruikershandleiding.

De machine installeren

1. De transportbeveiliging verwijderen	4
2. De hoorn aanbrengen	4
3. Papier plaatsen.....	4
4. De telefoonlijn en het netsnoer aansluiten.....	5
5. De tonercartridges plaatsen.....	6
6. Afdrukkwaliteit controleren.....	8
7. De taal voor de meldingen op het LCD-scherm instellen.....	8
8. De datum en tijd instellen.....	9
9. Uw stationsnummer instellen	9
10. Een ontvangststand selecteren	10
11. De FAX gebruiken als een printer of voor PC-FAX Send	11

Verbruiksonderdelen vervangen

Inktcartridges	12
----------------------	----

De machine installeren

1 De transportbeveiliging verwijderen

- 1 Verwijder de beschermende tape en het papier.

2 De hoorn aanbrengen

- 1 Sluit het krullende snoer aan op de FAX en de handset.

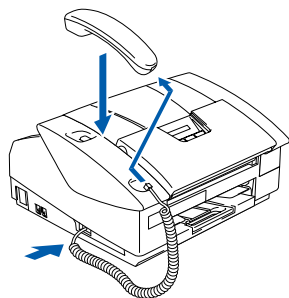

3 Papier plaatsen



*U kunt maximaal 100 vel van 80 g/m² plaatsen.
Raadpleeg voor meer informatie "Omtrent papier" in Hoofdstuk 1 van de Gebruikershandleiding.*

- 1 Trek de papierlade volledig uit de machine en verwijder de uitvoerpapierlade.

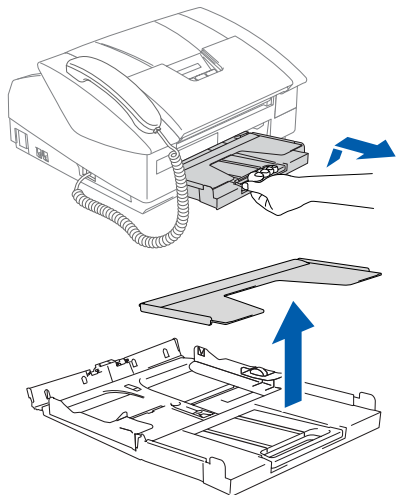

- 2 Houd de papiergeleider ingedrukt en stel deze papiergeleider af op de breedte van het gebruikte papier.

Papiergeleider

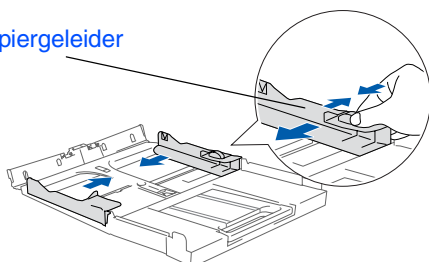

- 3 Trek de papiersteun er uit en vouw de papiersteunklep uit.

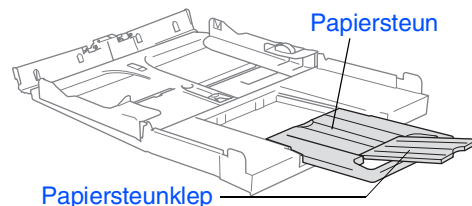

- Gebruik de papiersteunklep voor Letter, Legal en A4-papier.*

- 4 Blader de stapel papier goed door om te voorkomen dat papier vastloopt of scheef wordt ingevoerd.

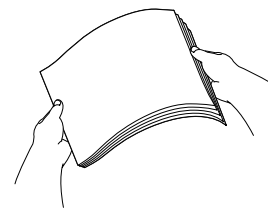

- 5 Steek het papier voorzichtig in de papierlade met de afdrukkzijde naar beneden en de bovenzijde eerst. Controleer of het papier vlak in de lade en onder de maximale papiermarkering ligt.

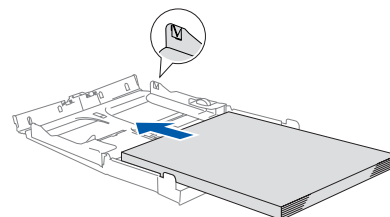

- Zorg dat de papiergeleiders aan de zijkant de randen van het papier aanraken.
Zorg ervoor dat u het papier niet te ver erin duwt; het kan aan de achterkant van de lade omhoog gaan staan en problemen veroorzaken bij de papierinvoer.*

- 6 Plaats de uitvoerpapierlade weer terug en schuif de papierlade stevig terug in de machine.

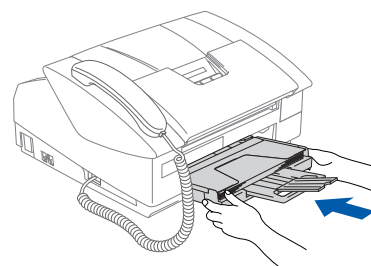

4

De telefoonlijn en het netsnoer aansluiten

- 1 Sluit het netsnoer aan.

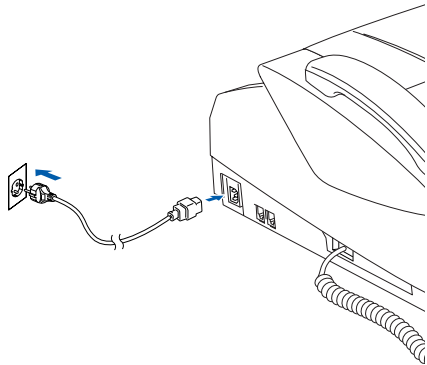

- 2 Sluit het telefoonsnoer aan. Sluit het ene uiteinde van het telefoonsnoer aan op de ingang van de machine met aanduiding **LINE** en het andere uiteinde op een modulaire wandstekker.

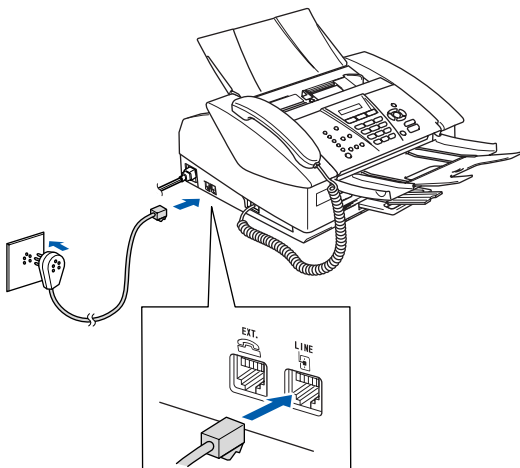

Als u een telefoonlijn met een extern toestel deelt, moet u de aansluitingen zoals hieronder afgebeeld uitvoeren.

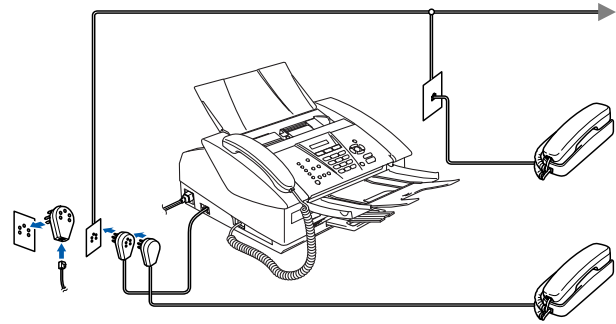

Als u een telefoonlijn met een extern antwoordapparaat deelt, moet u deze zoals hieronder afgebeeld aansluiten.



Selecteer de Ontvangststand "Extern ANTW.APP." als u een extern antwoordapparaat gebruikt. (Alleen FAX-1840C) Raadpleeg voor meer informatie "Verbinding van een extern apparaat met uw machine" in de Bijlage van de Gebruikershandleiding.

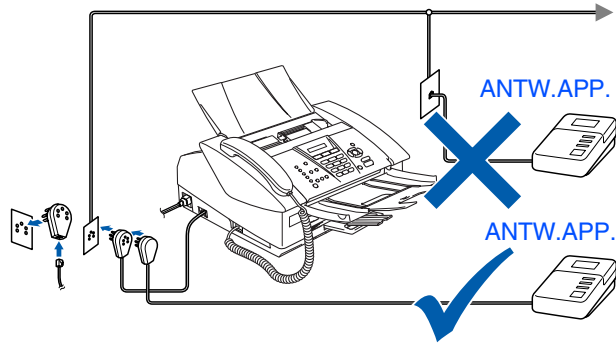

⚠ Waarschuwing

- Deze machine moet worden voorzien van een geaarde stekker.
- Aangezien de machine via het stopcontact is geaard, kunt u uzelf tegen mogelijke elektrische gevaren op het telefoonnetwerk beschermen door de machine aan te laten staan wanneer u deze op een telefoonlijn aansluit. Wanneer de machine moet worden verplaatst, beschermt u uzelf door eerst de telefoonlijn af te sluiten en pas daarna de stekker uit het stopcontact te halen.

De machine installeren

5 De tonercartridges plaatsen



Waarschuwing

Mocht u inkt in uw ogen krijgen, spoel ze dan onmiddellijk uit met water en raadpleeg een arts als uw ogen geïrriteerd raken.

- 1 Zorg dat de machine aanstaat. Op het LCD-scherm staat:

Cartridge nazien

- 2 Open het bovendeksel.

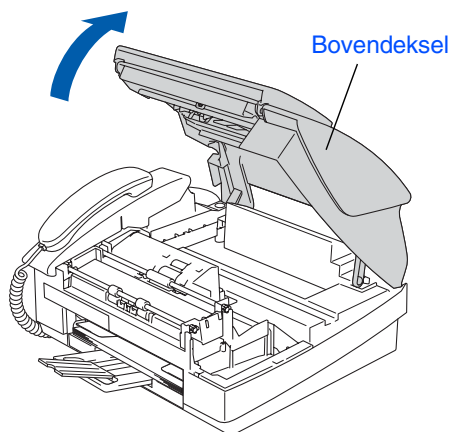

- 3 Verwijder de beschermingen.

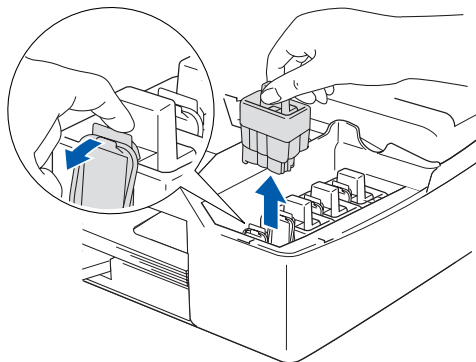

Gooi de beschermingen niet weg. U hebt deze nodig wanneer u de machine moet vervoeren.

- 4 Verwijder de tonercartridge.

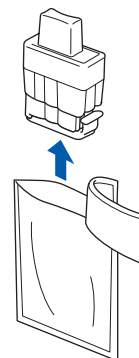

- 5 Verwijder voorzichtig het kapje aan de onderzijde.



Raak het gebied uit de onderstaande afbeelding NIET aan.

Openmaken

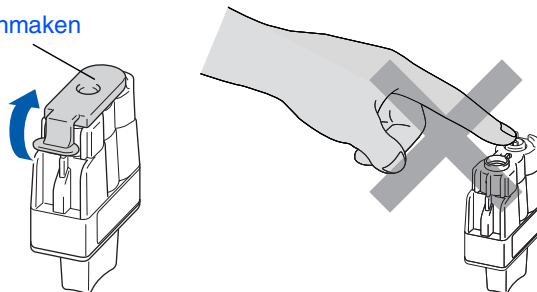

Als het deksel van de cartridges loskomt terwijl u de zak opent, zal de cartridge niet beschadigd worden.

Houd de tonercartridge rechtop wanneer u deze in de sleuf plaatst.

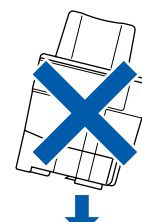

- 6 Duw stevig op de tonercartridge totdat de haak eroverheen klikt. Zorg dat de kleur van de sleuf (A) dezelfde is als de kleur van de kleurencartridge (B), zoals u in het onderstaande schema ziet.

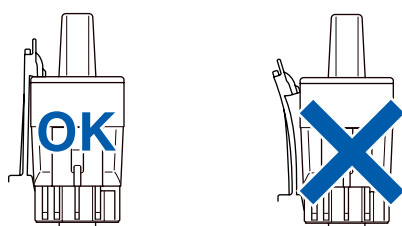
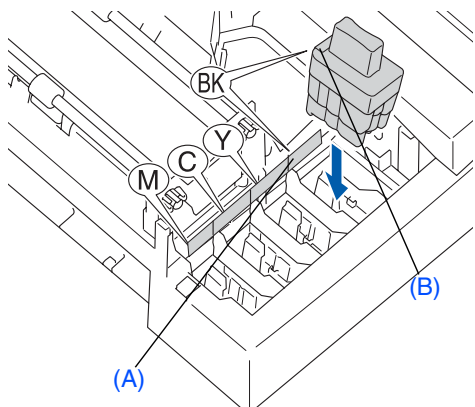

- 7 Sluit het bovendeksel.



Als op het LCD-scherm de melding **Installeer** wordt weergegeven nadat u de tonercartridges hebt geïnstalleerd, dient u te controleren of ze op juiste wijze zijn geïnstalleerd.

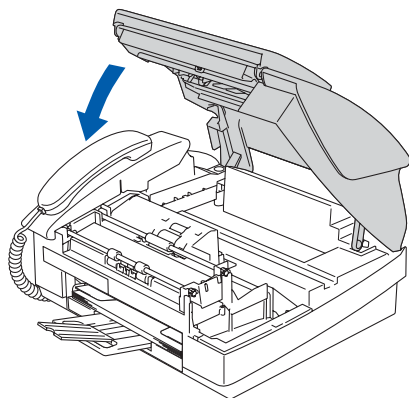

De machine zal het inktbuisensysteem reinigen voor het eerste gebruik. Dit wordt slechts één keer gedaan, alleen de eerste keer dat de tonercartridges worden geplaatst. Het reinigingsproces duurt ongeveer vier minuten.

Op het LCD-scherm wordt het volgende weergegeven:

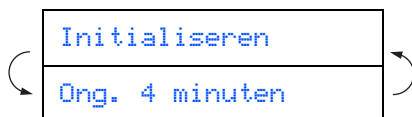

- Verwijder **GEEN** tonercartridges wanneer u ze niet hoeft te vervangen. Als u dit toch doet, kan dit de hoeveelheid inkt verminderen en weet de machine niet hoeveel inkt er nog in de cartridge zit.
- Schud de tonercartridges **NIET**. Als u inkt op uw lichaam of kleding hebt gemorst, was deze dan onmiddellijk met zeep of een wasmiddel.
- Het is beter de cartridges **NIET** herhaaldelijk te plaatsen en te verwijderen. Anders kan er inkt uit sijpelen.
- De inkjetmachines van Brother zijn ontworpen om te werken met inkt van een bepaalde specificatie en leveren optimale prestaties indien gebruikt met originele tonercartridges van Brother. Brother kan deze optimale prestaties niet garanderen indien inkt of tonercartridges van andere specificaties gebruikt worden. Het gebruik van cartridges anders dan originele cartridges van Brother of het gebruik van cartridges die met inkt van andere merken zijn gevuld, wordt derhalve afgeraden op deze machine. Indien de printkop of enig ander deel van deze machine wordt beschadigd als gevolg van het gebruik van inkt of tonercartridges anders dan originele Brother-producten, dan worden enige reparaties die nodig zijn als gevolg daarvan niet door de garantie gedekt, omdat deze producten incompatibel of ongeschikt zijn voor deze machine.



- Als de kleuren gemengd zijn omdat u een tonercartridge in de verkeerde kleurpositie geïnstalleerd hebt, moet u nadat de patroon op de juiste plaats geïnstalleerd is de printkop diverse keren reinigen; pas dan mag u printen. (Raadpleeg "De printkop reinigen" in hoofdstuk 10 van Problemen oplossen en Routineonderhoud van de Gebruikershandleiding.)
- Installeer een tonercartridge onmiddellijk na het openen in de machine en verbruik deze binnen zes maanden na de installatie. Gebruik ongeopende tonercartridges vóór de uiterste verbruiksdatum die op de cartridgeverpakking vermeld staat.

De machine installeren

6 Afdrukkwaliteit controleren

- 1 Nadat het reinigen voltooid is, wordt op het LCD-scherm het volgende weergegeven:



- 2 Zorg dat er papier in de papierlade zit. Druk op **Colour Start**. De machine begint de TESTPAGINA af te drukken (alleen wanneer de tonercartridges voor de eerste keer worden geïnstalleerd).
- 3 Controleer de kwaliteit van de vier kleurenblokken die worden gevormd door de korte lijnen die op de testpagina zijn afgedrukt. (ZWART/ CYAAN/ GEEL/ MAGENTA)

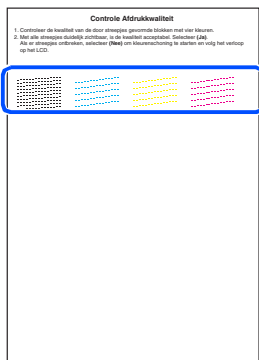

Raak het afgedrukte oppervlak van het papier niet aan vlak na het afdrukken. De inkt kan nog nat zijn en op uw vingers vlekken.

- 4 Op het LCD-scherm wordt het volgende weergegeven:

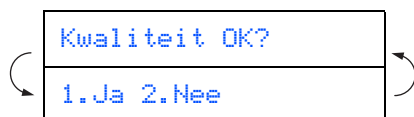

- 5 Als de lijnen duidelijk en zichtbaar zijn, drukt u op **1** op het toetsenblok om de kwaliteitscontrole te voltooien. ---OF---

Als er korte lijnen ontbreken, drukt u op **2** en gaat u naar **6**.

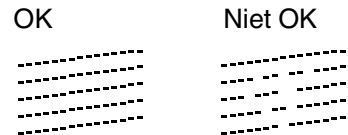

- 6 U wordt gevraagd of de afdrukkwaliteit voor zwart en kleur in orde is. Druk op **1** of **2** op de kiestoetsen.

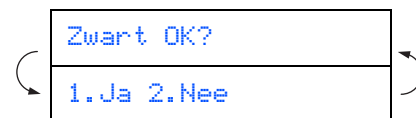

Als u een keuze hebt gemaakt, **1 (Ja)** of **2 (Nee)** voor zwart en kleur, meldt het LCD-scherm:

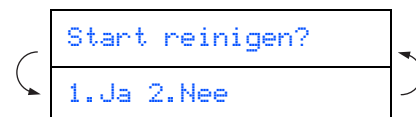

Druk op **1 (Ja)** en de machine gaat de kleuren reinigen.

Druk op **Colour Start** wanneer het reinigen is voltooid. De machine drukt opnieuw de TESTPAGINA af en gaat terug naar stap

3.

7 De taal voor de meldingen op het LCD-scherm instellen

De meldingen op het LCD-scherm kunnen worden weergegeven in het Nederlands, Frans of Engels.

- 1 Druk op **Menu/Set, 0, 0**.
- 2 Druk op **▲** of **▼** om NEDERLANDS, FRANS of ENGELS te selecteren, en druk op **Menu/Set**.

8

De datum en tijd instellen

- 1 Druk op **Menu/Set**.
- 2 Druk op **0**.
- 3 Druk op **2**.
- 4 Toets de laatste twee cijfers van het jaar in met behulp van de kiestoetsen en druk vervolgens op **Menu/Set**.

Jaar: 2004

(Druk bijvoorbeeld op **0 4** voor 2004.)

- 5 Voer met behulp van de kiestoetsen de twee cijfers voor de maand in en druk vervolgens op **Menu/Set**.

Maand: 03

(Druk bijvoorbeeld op **0 3** voor maart.)

- 6 Voer met behulp van de kiestoetsen de twee cijfers voor de dag in en druk vervolgens op **Menu/Set**.

Dag: 01

(Druk bijvoorbeeld op **0 1**.)

- 7 Voer met behulp van de kiestoetsen de tijd in 24-uursformaat in en druk vervolgens op **Menu/Set**.

Tijd: 15:25

(Druk bijvoorbeeld op **1 5, 2 5** voor 15.25 uur.)

- 8 Druk op **Stop/Exit**.



Als u de invoer wilt herhalen, drukt u op **Stop/Exit** om met Stap 1 verder te gaan.

9

Uw stationsnummer instellen

U kunt uw naam en faxnummer opslaan, zodat deze gegevens worden afgedrukt op alle faxpagina's die u verstuurt.

- 1 Druk op **Menu/Set**.
- 2 Druk op **0**.
- 3 Druk op **3**.
- 4 Toets uw faxnummer in (max. 20 cijfers) en druk op **Menu/Set**.

Fax: _

- 5 Voer uw naam (max. 20 tekens) in met behulp van de kiestoetsen en druk op **Menu/Set**.

Naam: _



- Raadpleeg bij het invoeren van uw naam het onderstaande schema.
- Als u tweemaal achtereen dezelfde letter wilt invoeren (bijvoorbeeld twee e's), dan drukt u tussendoor op  om de cursor een plaats verder te zetten.

Druk op	Eén keer	Twee keer	Drie keer	Vier keer
2	A	B	C	2
3	D	E	F	3
4	G	H	I	4
5	J	K	L	5
6	M	N	O	6
7	P	Q	R	S
8	T	U	V	8
9	W	X	Y	Z



Raadpleeg voor meer informatie "Het Stationsnummer instellen" in Hoofdstuk 2 van de Gebruikershandleiding.

- 6 Druk op **Stop/Exit**.



Als u de invoer wilt herhalen, drukt u op **Stop/Exit** om met Stap 1 verder te gaan.

De machine installeren

10 Een ontvangststand selecteren

Er zijn vier verschillende ontvangststanden: **Alleen Fax**, **Fax/Telefoon**, **Handmatig** en **Telefoon/Beantw.**.

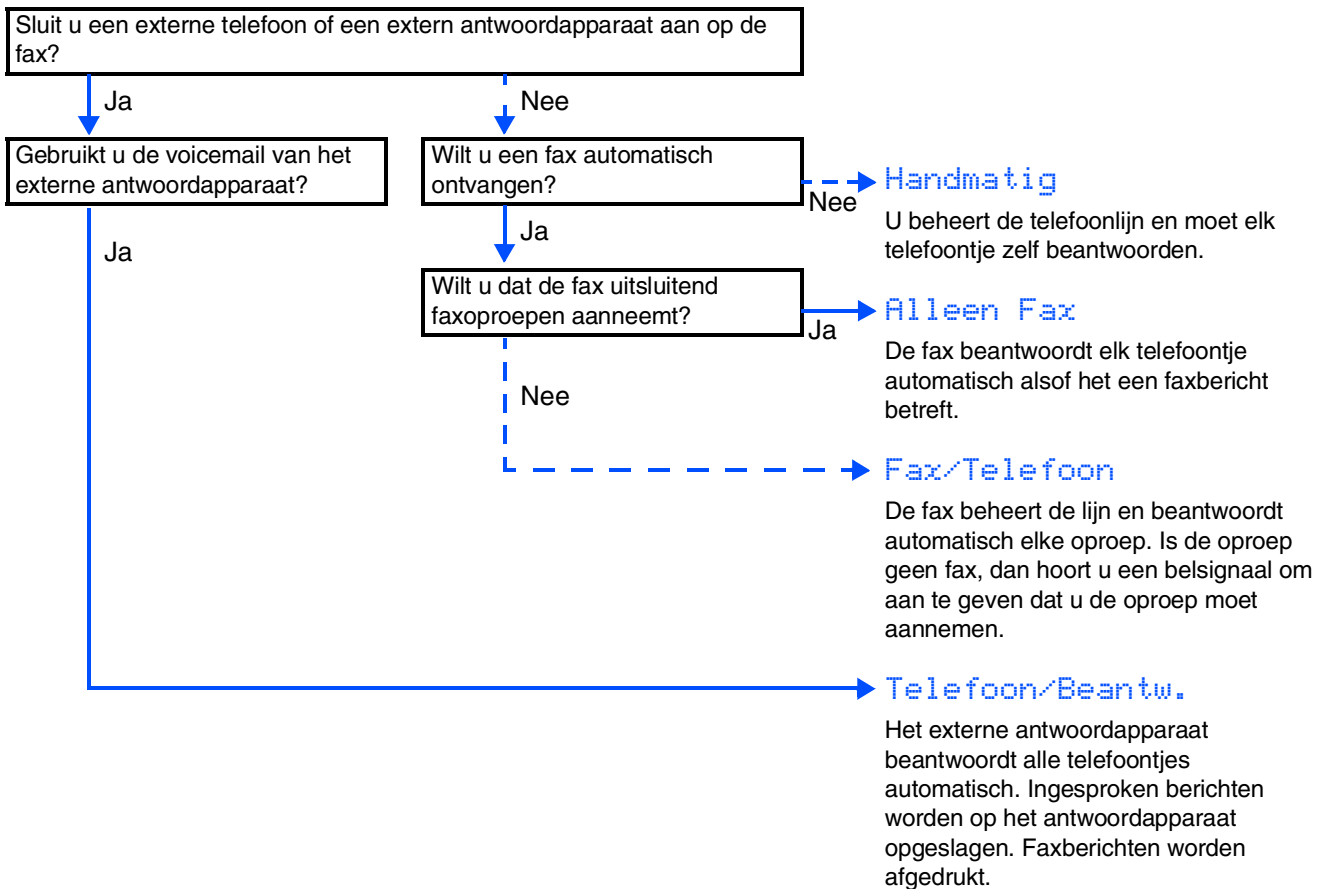

1 Druk op **Menu/Set**.

2 Druk op **0**.

3 Druk op **1**.

4 Druk op **▲** of **▼** om de stand te selecteren.

5 Druk op **Menu/Set**.

6 Druk op **Stop/Exit**.



Raadpleeg "De ontvangststand instellen" in hoofdstuk 4 van de gebruikershandleiding voor meer details.

De FAX gebruiken als een printer of voor PC-FAX Send

U kunt de Brother-stuurprogramma's voor de printer en PC-FAX Send ophalen op het Brother Solutions Center voor gebruik met FAX-1840C.

Ons internetadres:

<http://solutions.brother.com>



- *Haal het printerstuurprogramma op voordat u de machine met behulp van een USB-kabel aansluit op de computer.*
- *Gebruik een geschikte USB 2.0-interfacekabel. Koop, als u er geen hebt, een USB 2.0-interfacekabel die niet langer is dan 2 meter.*
- *Uw machine heeft een full speed USB 2.0 interface. Deze interface is compatibel met Hi-Speed USB 2.0; de maximale gegevensoverdrachtsnelheid zal echter 12 Mbits/sec. bedragen. De machine kan ook worden verbonden met een computer die over een USB 1.1 interface beschikt.*

Inkcartridges

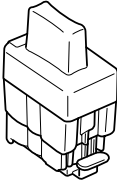
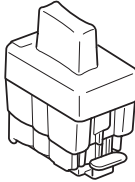
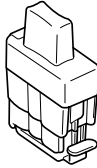
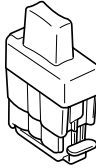
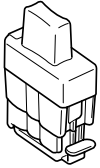
Zwart (Standaard) LC900BK	Zwart (Hoog Rendement) LC900HYBK	Magenta LC900M	Geel LC900Y	Cyaan LC900C
				

Handelsmerken

Het Brother-logo is een wettig gedeponerd handelsmerk van Brother Industries, Ltd.

Brother is een wettig gedeponerd handelsmerk van Brother Industries, Ltd.

© Copyright 2004 Brother Industries, Ltd. Alle rechten voorbehouden.

Alle andere merknamen en productnamen die in deze handleiding worden gebruikt, zijn wettig gedeponerde handelsmerken van de desbetreffende bedrijven.

Samenstelling en publicatie

Deze handleiding is samengesteld en gepubliceerd onder supervisie van Brother Industries, Ltd. De nieuwste productgegevens en -specificaties zijn in deze handleiding verwerkt.

De inhoud van deze handleiding en de specificaties van dit product kunnen zonder voorafgaande kennisgeving worden gewijzigd.

Brother behoudt zich het recht voor om de specificaties en de inhoud van deze handleiding zonder voorafgaande kennisgeving te wijzigen. Brother is niet verantwoordelijk voor enige schade (met inbegrip van gevolgschade) voortvloeiend uit het gebruik van deze handleiding of de daarin beschreven producten, inclusief maar niet beperkt tot zelffouten en andere fouten in deze publicatie.

Dit product is bedoeld voor gebruik in een professionele omgeving.

At your side.
brother®



BEL-DUT
LF7567001①