

Les denne hurtigoppsettguiden før du bruker skriveren.  
Du må sette opp maskinvaren og installere driveren før du kan bruke skriveren.

Trinn 1

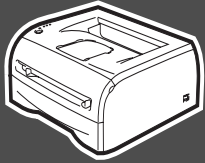

Installere skriveren

Installere skriveren

Trinn 2



Installere skriverdriveren

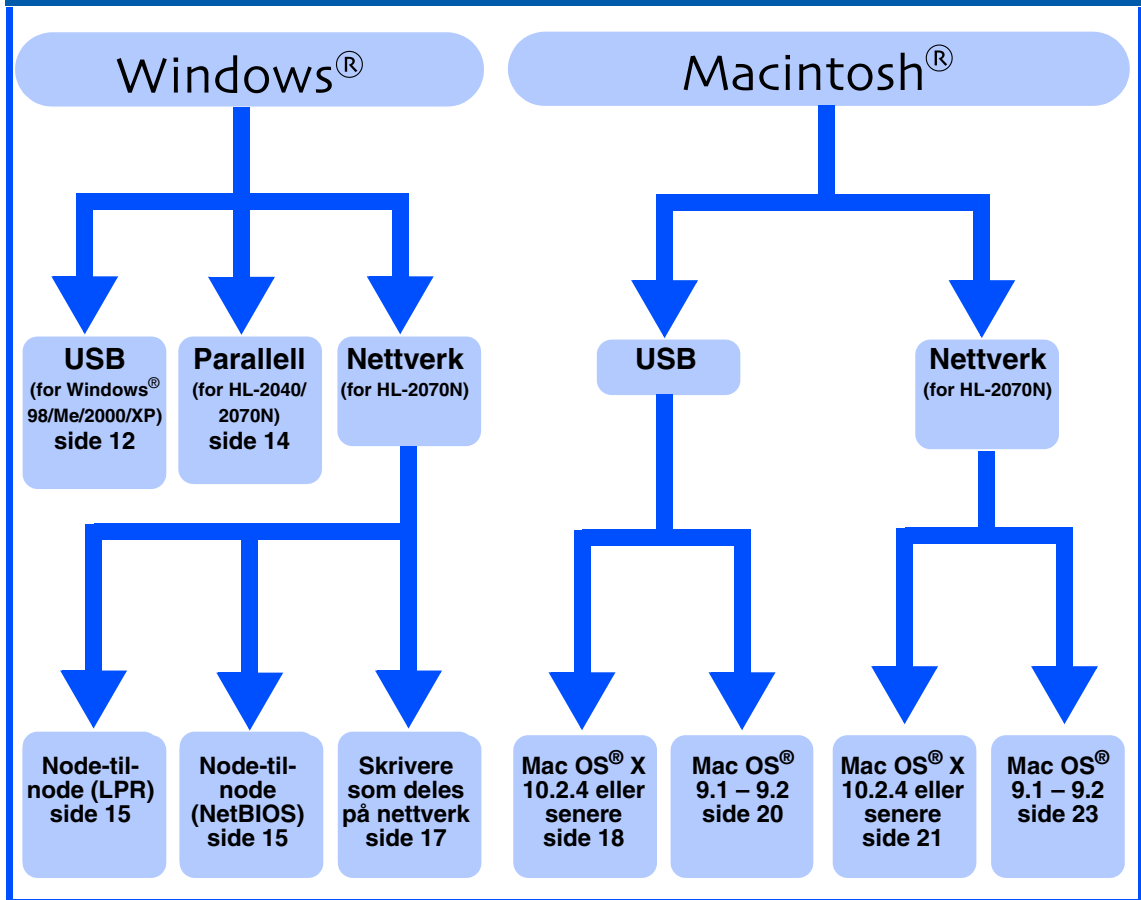

Installere skriverdriveren

Windows®  
USB

Windows®-  
parallell

Windows®-  
nettverk

Macintosh®  
USB

Macintosh®-  
nettverk

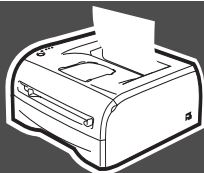

Installasjonen er fullført.



Hvordan bruke skriveren, se brukerhåndboken på CD-ROMen.

For  
administratorer







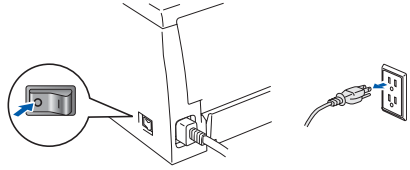

Gå til Brother Solutions Center direkte fra CD-ROM-driveren for å finne de beste løsningene på problemer eller få svar på spørsmål, eller gå til [www.brother.com/solutions](http://www.brother.com/solutions). Oppbevar hurtigoppsettguiden og CD-ROMen på et lett tilgjengelig sted, slik at du når som helst kan slå opp i dem på en rask og enkel måte.

# Sikkerhetsforholdsregler

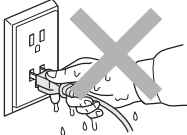
## Sikker bruk av skriveren

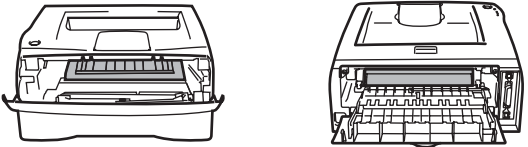
 <b>Advarsel</b>	 <b>Elektrisk fare</b>	 <b>Varm overflate</b>	 <b>Forsiktig</b>
Advarsler forteller deg hvordan du kan unngå mulig personskade.	Elektrisk fare-ikoner varsler om mulighet for elektrisk sjokk.	Varm overflate-ikoner advarer deg om at du ikke bør berøre varme maskindeler.	Forsiktig angir prosedyrer du må følge eller unngå for å hindre mulig skade på skriveren eller andre gjenstander.
 <b>Feil bruk</b>	 <b>Merk</b>	 <b>Brukerhåndbok</b> <b>Brukerhåndbok for nettverket</b>	
Feil bruk-ikoner varsler om enheter og operasjoner som ikke er kompatible med skriveren.	Merk angir hvordan du skal reagere på en situasjon som kan oppstå, eller du får tips om hvordan gjeldende bruk fungerer sammen med andre funksjoner.	Indikerer referanse til brukerhåndboken eller nettverksbrukerhåndboken, som finnes på den vedlagte CD-ROMen.	

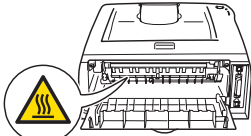
### Advarsel

 <p>Inne i skriveren er det elektroder med høyspenning. Før du rengjør innsiden av skriveren, må du forsikre deg om at du har slått av strømbryteren og at skriverens strømledning er trukket ut av stikkontakten.</p>	
 <p>Ikke ta på støpslet med våte hender. Dette kan føre til elektrisk støt.</p>	
 <p>Når skriveren nettopp har vært i bruk, er noen av de innvendige delene ekstremt varme. Når du åpner front- eller bakdekslet på skriveren, må du aldri ta på de skraverte delene som vises på tegningen.</p>	 <p><b>Inne i skriveren (Forsiden)</b>      <b>Åpne bakdekslet (Sett bakfra)</b></p>
 <p>Fikseringsenheten er merket med et varselmerke. Ikke fjern eller ødelegg merket.</p>	
 <p>Bruk ikke støvsuger når du rengjør tonersøl. Hvis du gjør det, kan tonerstøvet antennes inne i støvsugeren og potensielt starte en brann. Rengjør tonerstøvet forsiktig med en tørr klut som ikke loer, og kvitt deg med den i tråd med lokale regler.</p>	
 <p>Ikke bruk antennelige stoffer i nærheten av skriveren. Dette kan føre til brann eller elektrisk støt.</p>	

Sikker bruk av skriveren .....	2
Vedtekter .....	2

## Komme i gang

Komponenter .....	4
Kontrollpanel .....	5
Vedlagt CD-ROM .....	6

## Trinn 1 Installere skriveren

■ Sette CD-ROMen inn i CD-ROM-stasjonen. ....	7
■ Sette inn trommelenheten .....	8
■ Legge papir i papirmagasinet .....	9
■ Skrive ut en testside .....	10

## Trinn 2 Installere skriverdriveren

Windows®	For de som bruker USB-kabel (Windows® 98/Me/2000/XP) .....	12
	For de som bruker parallellkabel (HL-2040-/2070N-brukere) .....	14
	For de som bruker nettverkskabel (HL-2070N-brukere) .....	15
	■ For de som bruker Brother node-til-node nettverksskriver (LPR/NetBIOS) .....	15
■ For de som bruker nettverksdelt skriver .....	17	
Macintosh®	For brukere med USB-grensesnittkabel .....	18
	■ For de som bruker Mac OS® X 10.2.4 eller senere .....	18
	■ For de som bruker Mac OS® 9.1 til 9.2 .....	20
	For de som bruker nettverkskabel (HL-2070N-brukere) .....	21
	■ For de som bruker Mac OS® X 10.2.4 eller senere .....	21
■ For de som bruker Mac OS® 9.1 til 9.2 .....	23	

## For administratorer (HL-2070N-brukere)

Installere BRAdmin Professional konfigurasjonsverktøy (kun Windows®-brukere) .....	24
Angi din IP-adresse, nettverksmaske og gateway ved hjelp av BRAdmin Professional (kun Windows®-brukere) .....	24
Nettleser .....	25
Standard fabrikkinnstilling for nettverk .....	25
Skrive ut skriverinnstillingssiden .....	25

## Annen informasjon

Transport av skriveren .....	26
Ekstrautstyr .....	27
Rekvisita .....	27

## Feilsøking

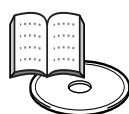

## Brukerhåndboken kapittel 6

# Vedtekter

## Federal Communications Commission (FCC) Declaration of Conformity (kun for USA)

Responsible Party: Brother International Corporation  
100 Somerset Corporate Boulevard  
P.O. Box 6911  
Bridgewater, NJ 08807-0911  
USA  
Telephone: (908) 704-1700

### EC Declaration of Conformity

Manufacturer  
Brother Industries Ltd.,  
15-1, Naeshiro-cho, Mizuho-ku,  
Nagoya 467-8561, Japan

Plant  
Brother Corporation (Asia) Ltd.,  
Brother Buji Nan Ling Factory,  
Gold Garden Ind., Nan Ling Village,  
Buji, Rong Gang, Shenzhen, China

Herewith declare that:

**Products description** : Laser Printer  
**Product Name** : HL-2030, HL-2040, HL-2070N  
**Model Number** : HL-20

are in conformity with provisions of the Directives applied : Low Voltage Directive 73/23/EEC (as amended by 93/68/EEC) and the Electromagnetic Compatibility Directive 89/336/EEC (as amended by 91/263/EEC and 92/31/EEC and 93/68/EEC).

Harmonized standards applied :  
Safety : EN60950:2000  
EMC : EN55022:1998 Class B  
EN55024:1998 + A1:2001  
EN61000-3-2:2000  
EN61000-3-3:1995 + A1:2001

Year in which CE marking was first affixed : 2004

Issued by : Brother Industries, Ltd.

Date : 29th June, 2004

Place : Nagoya, Japan

Signature :

Takashi Maeda  
Manager  
Quality Management Group  
Quality Management Dept.  
Information & Document Company

declares, that the products

Product name: Laser Printer  
Model number: Laser Printer HL-2030, HL-2040 and HL-2070N  
Model number: HL-20  
Product options: ALL

complies with Part 15 of the FCC Rules. Operation is subject to the following two conditions: (1) This device may not cause harmful interference, and (2) this device must accept any interference received, including interference that may cause undesired operation.

This equipment has been tested and found to comply with the limits for a Class B digital device, pursuant to Part 15 of the FCC Rules. These limits are designed to provide reasonable protection against harmful interference in a residential installation. This equipment generates, uses, and can radiate radio frequency energy and, if not installed and used in accordance with the instructions, may cause harmful interference to radio communications. However, there is no guarantee that interference will not occur in a particular installation. If this equipment does cause harmful interference to radio or television reception, which can be determined by turning the equipment off and on, the user is encouraged to try to correct the interference by one or more of the following measures:

- Reorient or relocate the receiving antenna.
- Increase the separation between the equipment and receiver.
- Connect the equipment into an outlet on a circuit different from that to which the receiver is connected.
- Consult the dealer or an experienced radio/TV technician for help.

### Important

A shielded interface cable should be used in order to ensure compliance with the limits for a Class B digital device. Changes or modifications not expressly approved by Brother Industries, Ltd. could void the user's authority to operate the equipment.

### Industry Canada Compliance Statement (kun for Canada)

This Class B digital apparatus complies with Canadian ICES-003.

Cet appareil numérique de la classe B est conforme à la norme NMB-003 du Canada.

### Radiointerferens (kun modeller på 220-240 volt)

Denne skriveren overholder EN55022 (CISPR Publikasjon 22)/klasse B. Før du bruker produktet, kontroller at du bruker en av de følgende grensesnittkablene.

1. En skjermet parallellkabel med tvunnet parleder som er merket "IEEE 1284 compliant".
2. En USB-kabel.

Kabelen må ikke være lenger enn 2 meter.

### Konformitetserklæring for EU

Produsent  
Brother Industries Ltd.,  
15-1, Naeshiro-cho, Mizuho-ku,  
Nagoya 467-8561, Japan

Fabrikk  
Brother Corporation (Asia) Ltd.,  
Brother Buji Nan Ling Factory,  
Gold Garden Ind., Nan Ling Village,  
Buji, Rong Gang, Shenzhen, China

erklærer herved at:

Produktbeskrivelse : Laserskriver  
Produktnavn: HL-2030, HL-2040, HL-2070N  
Modellnummer: HL-20

overholder bestemmelsene i gjeldende direktiver: Lavspenningsdirektivet 73/23/EEC (med endring 93/68/EEC) og direktivet om elektromagnetisk kompatibilitet 89/336/EEC (med endring 91/263/EEC og 92/31/EEC og 93/68/EEC).

Harmoniserte standarder som gjelder:  
Sikkerhet : EN60950:2000  
EMC : EN55022:1998 Klasse B  
EN55024:1998 + A1:2001  
EN61000-3-2:2000  
EN61000-3-3:1995 + A1:2001

Første år med CE-merking: 2004

Utstedt av: Brother Industries, Ltd.  
Dato: 29. juni 2004  
Sted: Nagoya, Japan  
Underskrift:

Takashi Maeda  
Direktør  
Quality Management Group  
Quality Management Dept.  
Information & Document Company

## Lasersikkerhet (gjelder bare modellene for 100 til 120 volt)

This printer is certified as a Class I laser product under the U.S. Department of Health and Human Services (DHHS) Radiation Performance Standard according to the Radiation Control for Health and Safety Act of 1968. This means that the printer does not produce hazardous laser radiation.

Since radiation emitted inside the printer is completely confined within protective housings and external covers, the laser beam cannot escape from the machine during any phase of user operation.

### FDA-forskrifter (gjelder bare modellene for 100 til 120 V)

U.S. Food and Drug Administration (FDA) has implemented regulations for laser products manufactured on and after August 2, 1976. Compliance is mandatory for products marketed in the United States. One of the following labels on the back of the printer indicates compliance with the FDA regulations and must be attached to laser products marketed in the United States.

MANUFACTURED:  
Brother Industries, Ltd.,  
15-1 Naeshiro-cho Mizuho-ku Nagoya, 467-8561 Japan  
This product complies with FDA performance standards for laser products except for deviations pursuant to Laser Notice No.50, dated July 26, 2001.

MANUFACTURED:  
Brother Corporation (Asia) Ltd. Brother Buji Nan Ling Factory  
Gold Garden Ind., Nan Ling Village, Buji, Rong Gang, Shenzhen, CHINA  
This product complies with FDA performance standards for laser products except for deviations pursuant to Laser Notice No.50, dated July 26, 2001.

- ☛ Caution: Use of controls, adjustments or performance of procedures other than those specified in this manual may result in hazardous radiation exposure.

## IEC 60825-1 -spesifikasjon (kun modeller på 220–240 volt)

Denne skriveren er et laserprodukt i klasse 1 som definert i IEC 60825-1 -spesifikasjonene. Merket som er vist nedenfor, er festet på produktet i landene hvor det kreves.

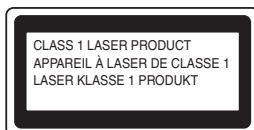

Denne skriveren har en laserdiode av klasse 3B, som produserer usynlig laserstråling i skannerenheten. Du må ikke under noen omstendigheter åpne skanneren.

- ☛ Forsiktig: Bruk av kontroller, justeringer eller fremgangsmåter ut over det som står spesifisert her, kan føre til at du utsettes for farlig stråling.

## For Finland og Sverige

### LUOKAN 1 LASERLAITE

### KLASS 1 LASER APPARAT

- ☛ Varoitus! Laitteen käyttäminen muulla kuin tässä käyttöohjeessa mainitulla tavalla saattaa allistaa käyttäjän turvallisuusluokan 1 ylittävälle näkymättömälle lasersäteilylle.
- ☛ Varning Om apparaten används på annat sätt än i denna Bruksanvisning specificerats, kan användaren utsättas för osynlig laserstråling, som överskrider gränsen för laserklass 1.

## Intern laserstråling

Maksimal strålingsstyrke: 5 mW  
Bølgelengde: 770–810 nm  
Laserklasse: Klasse 3B

### VIKTIG - For din egen sikkerhet

For sikker drift må støpselet som følger med, kun settes inn i en standard stikkontakt som er jordet på vanlig måte.

Forlengelsesledninger som brukes sammen med utstyret, må være av samme type for å gi skikkelig jording. Forlengelsesledninger med kablingsfeil kan forårsake personskade og skade på utstyret.

Selv om utstyret fungerer som det skal, betyr ikke det at det er jordet og at installasjonen er helt trygg. Hvis du på noen som helst måte er i tvil om jordingen fungerer som den skal, bør du kontakte en kvalifisert elektriker av hensyn til egen sikkerhet.

### Kople fra enheten

Du må installere skriveren i nærheten av en lett tilgjengelig stikkontakt. I

nødstilfelle må du trekke ut stikkontakten for å stenge strømtilgangen helt.

## Vær forsiktig med LAN-koblinger (kun for HL-2070N-modellen)

Koble dette produktet til en LAN-kobling som ikke utsettes for andre spenninger.

## IT-strømsystem (kun for Norge)

Dette produktet er laget for et IT-strømsystem med en fase-til-fase-spenning på 230 v.

## Wiring information (gjelder bare Storbritannia)

### Important

If you need to replace the plug fuse, fit a fuse that is approved by ASTA to BS1362 with the same rating as the original fuse.

Always replace the fuse cover. Never use a plug that does not have a cover.

## Warning - This printer must be earthed.

The wires in the mains lead are coloured in line with the following code :

<b>Green and Yellow:</b>	<b>Earth</b>
<b>Blue:</b>	<b>Neutral</b>
<b>Brown:</b>	<b>Live</b>

If in any doubt, call a qualified electrician.

## Komponenter

### Skriver

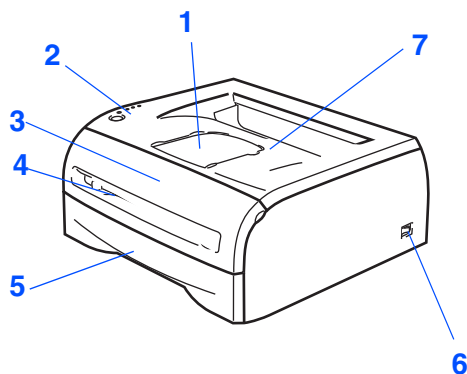

- 1 Støttebrett for forsiden opp-mottakeren (Støttebrett)
- 2 Kontrollpanel
- 3 Frontdeksel
- 4 Manuell matespalte
- 5 Papirmagasin
- 6 Strømbryter
- 7 Forsiden ned-mottakeren (Øvre mottaker)



**CD-ROM**  
(brugerhåndbok inkludert)

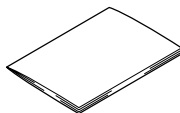

**Hurtigoppsettguide**

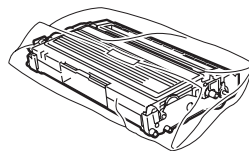

**Trommelenhet**  
(inkludert tonerkassett)

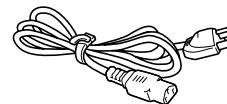

**Strømkabel**

Komponentene kan variere fra ett land til et annet.

Ta vare på all emballasje og esken til skriveren i tilfelle du trenger å sende skriveren.



*Skriveren leveres ikke med en grensesnittkabel. Kjøp riktig grensesnittkabel for grensesnittet du har tenkt å bruke (USB-kabel, parallellkabel eller nettverkskabel).*

#### ■ USB-kabel

*Bruk ikke en USB-grensesnittkabel som er lengre enn 2 meter (6 fot).*

*Ikke koble USB-kabelen til en hub uten strømtilførsel eller et Mac<sup>®</sup>-tastatur.*

*Når du bruker en USB-kabel, forsikre deg om at du kobler den til USB-kontakten på datamaskinen.*

*USB støttes ikke under Windows<sup>®</sup> 95 eller Windows NT<sup>®</sup> 4.0.*

#### ■ Parallellkabel (for HL-2040 og HL-2070N)

*Bruk ikke en parallellkabel som er lengre enn 2 meter (6 fot).*

*Bruk en skjermet grensesnittkabel som er i overensstemmelse med IEEE 1284.*

#### ■ Nettverkskabel (for HL-2070N)

*Bruk en gjennomgående Kategori5 (eller senere) tvunnet parkabel for 10BASE-T eller 100BASE-TX Fast Ethernet-nettverk.*

# Kontrollpanel



- 1 **Toner** – Lyset indikerer at det er lite eller ingen toner igjen.
- 2 **Drum** – Lyset indikerer at trommelen snart er utslitt.
- 3 **Paper** - Lyset indikerer at dekselet er åpent eller at det er papirstopp.
- 4 **Ready** - Lyset indikerer når skriveren er klar eller om det er igjen data.
- 5 **Go-knappen** - aktivering/ feilretting/ arkmating/ avbryt utskrift skrive ut på nytt



Kapittel 3 i brukerhåndboken.

## Lysene på skriveren indikerer

★: Blinker   ●: PÅ   ○: AV

Skriverlys	Hvilemodus / AV	Varmer opp	Klar	Mottar data	Gjenværende data
Toner	○	○	○	○	○
Drum	○	○	○	○	○
Paper	○	○	○	○	○
Ready	○	★ Grønt	● Grønt	★ Grønt	★ Grønt

Skriverlys	Lite toner	Tom for toner	Nesten utbrukt trommel	Deksel åpent / papirstopp	Ikke papir fra magasin	Service kreves
Toner	★ Gult*	● Gult	○	○	○	★ Gult
Drum	○	○	★ Gult*	○	○	★ Gult
Paper	○	○	○	★ Rødt	● Rødt	★ Rødt
Ready	● Grønt	○	● Grønt	○	○	★ Grønt
 Brukerhåndbok	Kapittel 5	Kapittel 5	Kapittel 5	Kapittel 6	Kapittel 1	Kapittel 3

\* Lyset blinker PÅ i to sekunder og AV i tre sekunder.

# Vedlagt CD-ROM

Du finner mye forskjellig informasjon på denne CD-ROMen.

## Windows®

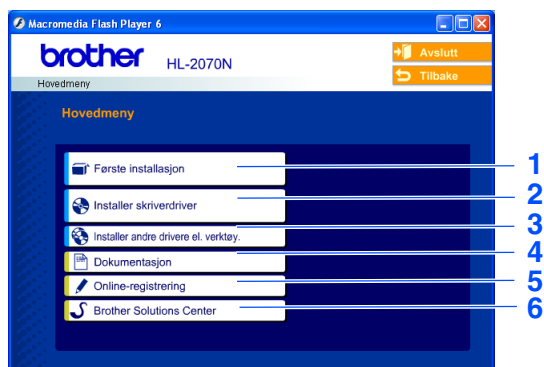

## Macintosh®

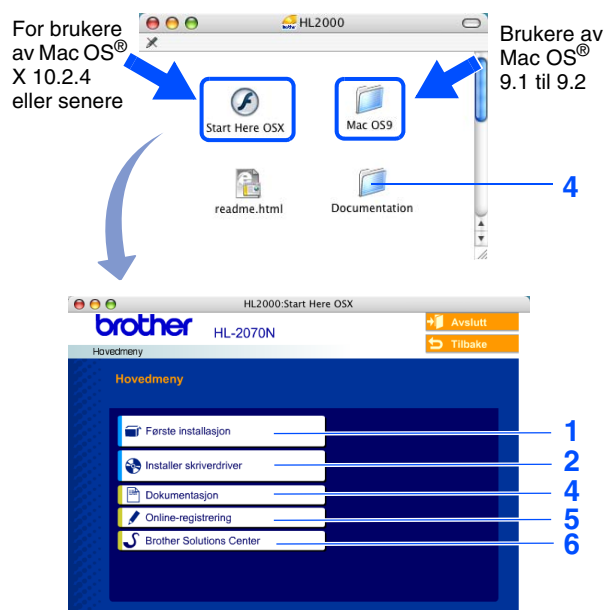

Denne skjermen støttes ikke av Mac OS® 9.1 til 9.2.

### 1 Første installasjon

Instruksjonsvideo for skriveroppsett.

### 2 Installere skriverdriveren

Installere skriverdriveren.

### 3 Installer andre drivere eller verktøy

Installer valgfrie drivere, programmer og nettverksadministrasjonsverktøy.

### 4 Dokumentasjon

Vis brukerhåndboken for skriveren og brukerhåndboken for nettverket i PDF-format. (Et visningsprogram er inkludert) Du kan også vise brukerhåndboken i HTML-format ved å åpne Brother Solutions Center.

■ *Brakerhåndboken i PDF-format installeres automatisk når du installerer driveren. (Bare for brukere av Windows®) Klikk Start, velg Programmer, din skriver (f. eks. Brother HL-2070N) og brukerhåndboken. Hvis du ikke ønsker å installere brukerhåndboken, velg Tilpasset installasjon når du installerer skriverdriveren, og fjern merket ved brukerhåndbok i PDF-format når du installerer driveren.*

### 5 Online-registrering

Registrere produktet ditt online.

### 6 Brother Solutions Center

Brother Solutions Center (<http://solutions.brother.com>) har all programvaren og informasjonen du trenger til skriveren. Last ned de siste driverne og verktøyene for skriverne dine, les svar på vanlige spørsmål (FAQer) og feilsøkingstips for å finne ut hvordan du best kan utnytte Brother-produktet ditt.



*For brukere med svekket syn har vi laget en HTML-fil på den vedlagte CD-ROMen: readme.html. Denne filen kan leses av "tekst-til-tale"-programvaren fra Screen Reader.*



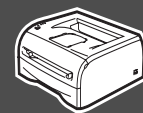

## 1 Sette CD-ROMen inn i CD-ROM-stasjonen.

### For Windows®-brukere

-  **IKKE koble til grensesnittkabelen.**  
Du vil bli bedt om å koble til grensesnittkabelen under installasjonen av driveren.

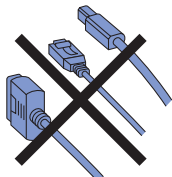

- 1 Sett CD-ROMen inn i CD-ROM-stasjonen. Åpningsvinduet vises automatisk. Velg din skriverkabel og ønsket språk.



- 2 Velg ikonet **Første installasjon** på hovedmenyen.

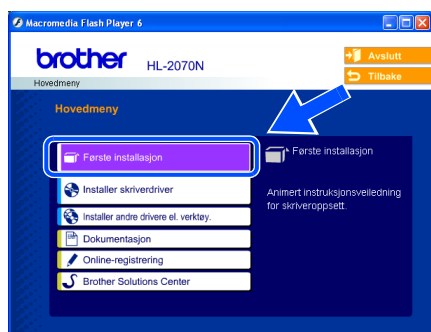

- 3 Du kan se instruksjonene for første installasjon og følge trinnene på side 8 til 10.

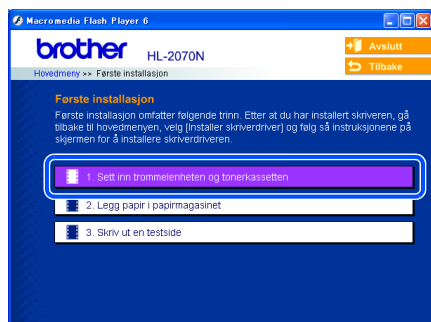

### For Macintosh®-brukere

-  **IKKE koble til grensesnittkabelen.**  
Du vil bli bedt om å koble til grensesnittkabelen under installasjonen av driveren.

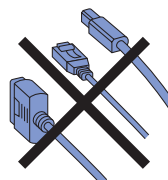

- 1 For brukere av Mac OS® 9.1 til 9.2: Gå til side 8.  
For brukere av Mac OS® X 10.2.4 eller senere:  
Sett inn CD-ROMen i CD-ROM-stasjonen, og dobbeltklikk deretter **HL2000**-ikonet på skrivebordet. Dobbeltklikk på ikonet **Start Here OS X**. Følg instruksjonene på skjermen.

For brukere av Mac OS® X 10.2.4 eller senere

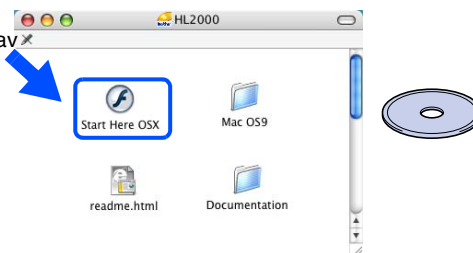

- 2 Velg ikonet **Første installasjon** på hovedmenyen.

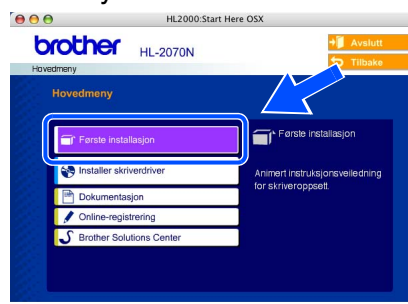

- 3 Du kan se instruksjonene for første installasjon og følge trinnene på side 8 til 10.



Installere skriveren

Windows® USB

Windows®-parallel

Windows®-nettverk

Installere skriverdriveren

Macintosh® USB

Macintosh®-nettverk

For administratorer

# Trinn 1 Installere skriveren

## 2 Sette inn trommelenheten



**IKKE** koble til grensesnittkabelen. Du vil bli bedt om å koble til grensesnittkabelen under installasjonen av driveren.

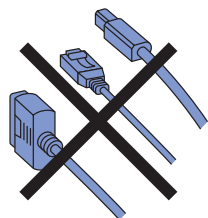

- 1 Åpne skriverens frontdeksel.

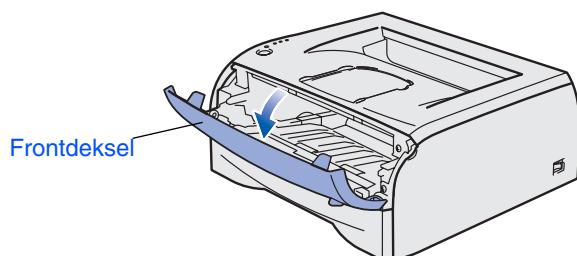

- 2 Pakk ut trommelenheten.

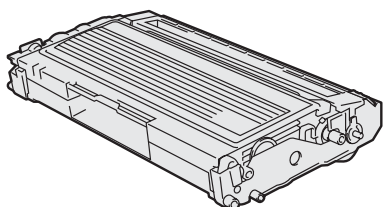

- 3 Rist den fra side til side flere ganger for å fordele toneren jevnt i trommelenheten.

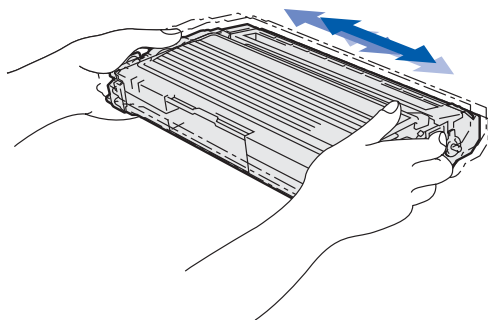

- 4 Installer trommelenheten i skriveren.

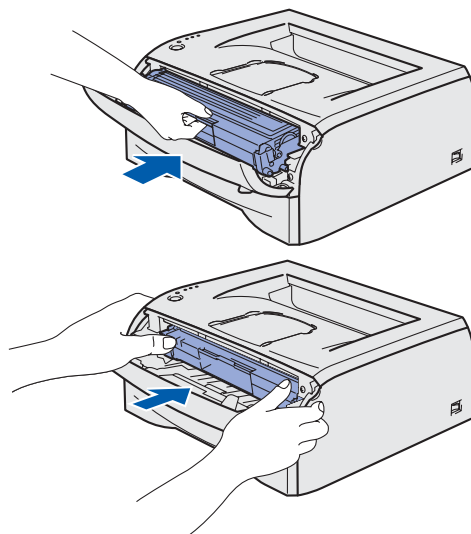

- 5 Lukk frontdekslet på skriveren.

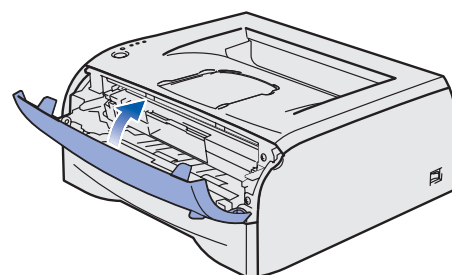

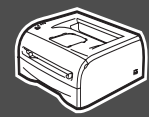

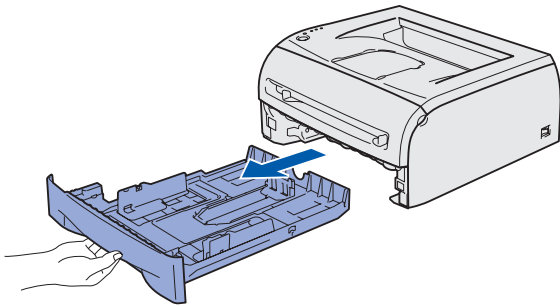

### 3 Legge papir i papirmagasinet

- 1 Trekk papirmagasinet helt ut av skriveren.

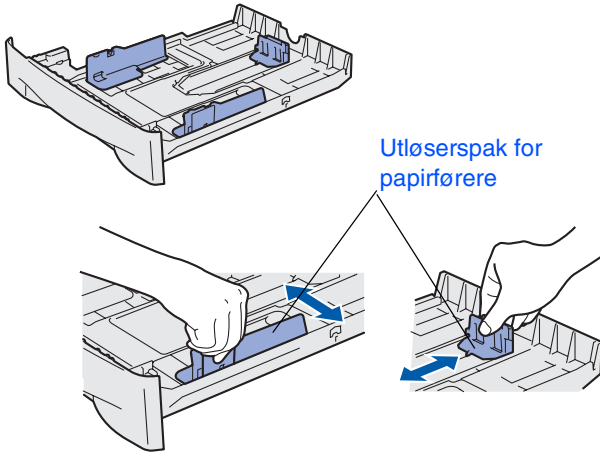

- 2 Juster papirførerne etter papirstørrelsen mens du trykker på utløserpak for papirførerne. Kontroller at papirførerne står godt i sporene.



 Hvis du skal bruke Legal-papir, skal du trykke de innvendige utløserne inn og trekke ut baksiden av magasinet. (Papir i Legal-format er ikke tilgjengelig i alle regioner.)

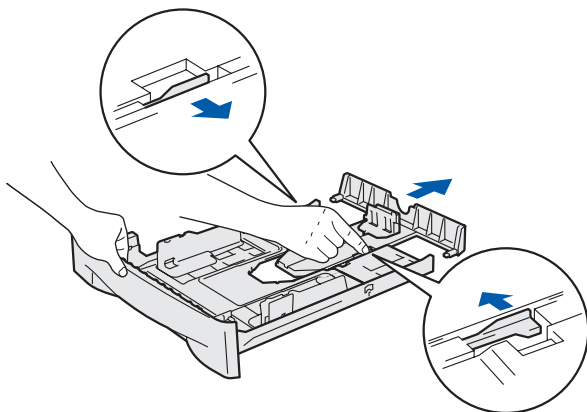

- 3 Luft papirbunken godt for å unngå papirstopp og feilmating.

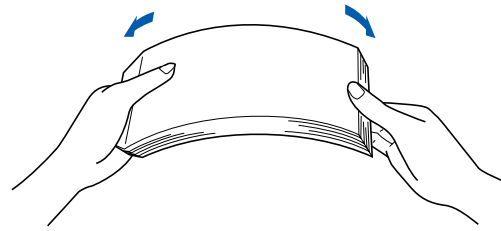

- 4 Legg papir i papirmagasinet. Kontroller at papiret ligger flatt i arkmateren, og at det er under maksimumsmerket.

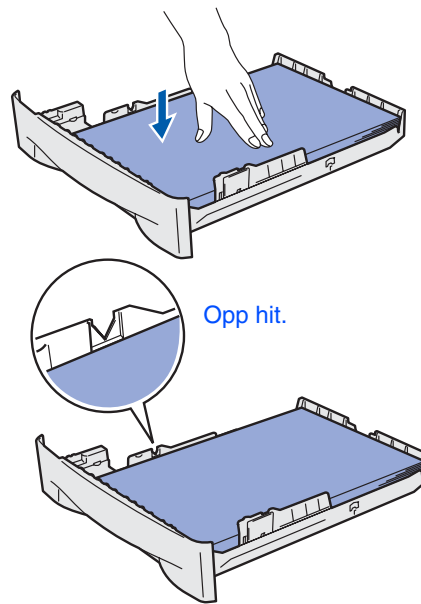

- 5 Sett papirmagasinet godt tilbake i skriveren.

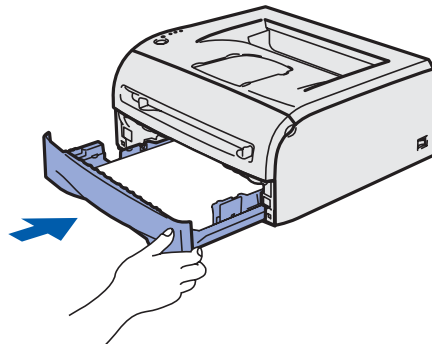

Fortsett til neste side

Installerer skriveren

Windows® USB

Windows®-parallel

Windows®-nettverk

Macintosh® USB

Macintosh®-nettverk

For administratorer

Installere skriverdriveren

## 4 Skrive ut en testside



**IKKE** koble til grensesnittkabelen. Du vil bli bedt om å koble til grensesnittkabelen under installasjonen av driveren.

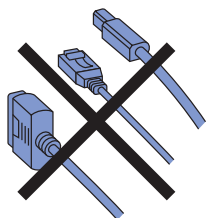

- 1 Kontroller at skriveren er slått av. Koble strømkabelen til skriveren.

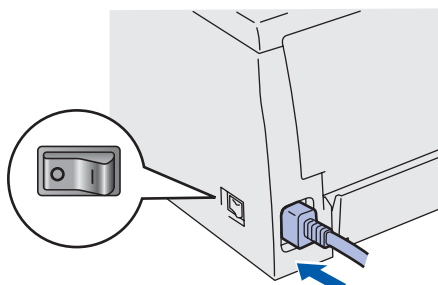

- 2 Sett strømkabelen i en stikkontakt. Slå på skriveren.

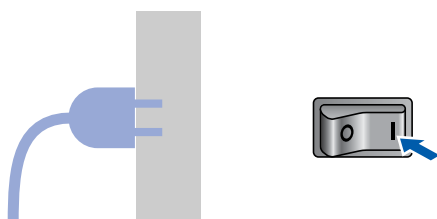

- 3 Når skriveren er varmet opp, slutter **Ready**-lyset å blinke, og lyser grønt.

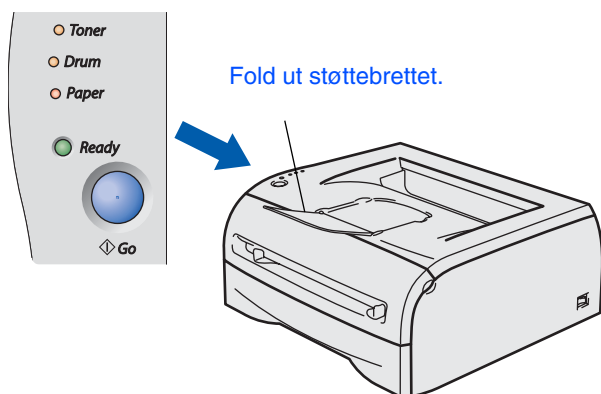

- 4 Trykk på **Go**. En testside skrives ut. Kontroller at testsiden er skrevet ut riktig.

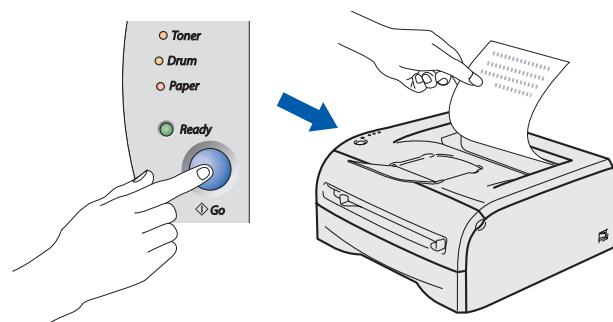

Denne funksjonen er ikke tilgjengelig etter at den første utskriftsjobben er sendt fra PCen.

Gå til neste side for å installere driveren.



Følg instruksjonene på denne siden for ditt operativsystem og din grensesnittkabel. Windows®-dialogboksene i denne hurtigoppsettguiden er basert på Windows® XP. Mac OS® X-dialogboksene i denne hurtigoppsettguiden er basert på Mac OS® X 10.3.

Installere skriveren

Windows®



**For brukere med USB-kabel ..... Gå til side 12**



**For brukere med parallellkabel..... Gå til side 14**



**For brukere med nettverkskabel**

- **Brukere av Brother node-til-node nettverksskriver ..... Gå til side 15 (LPR)**
- **Brukere av Brother node-til-node-nettverksskriver ..... Gå til side 15 (NetBIOS)**
- **Brukere av nettverksdelte skrivere..... Gå til side 17**

Macintosh®



**For brukere med USB-kabel**

- **Brukere av Mac OS® X 10.2.4 eller senere ..... Gå til side 18**
- **Brukere av Mac® OS 9.1 til 9.2 ..... Gå til side 20**



**For brukere med nettverksgrensesnitt**

- **Brukere av Mac OS® X 10.2.4 eller senere ..... Gå til side 21**
- **Brukere av Mac® OS 9.1 til 9.2 ..... Gå til side 23**

**For administratorer ..... Gå til side 24**

Windows® USB

Windows® parallell

Windows®-nettverk

Macintosh® USB

Macintosh®-nettverk

For administratorer

# Trinn 2 Installere driveren



## For de som bruker USB-kabel (Windows® 98/Me/2000/XP)

### Installere driveren og koble skriveren til datamaskinen



Hvis **Veiviser for ny maskinvare** vises på datamaskinen, velg da **Avbryt**.

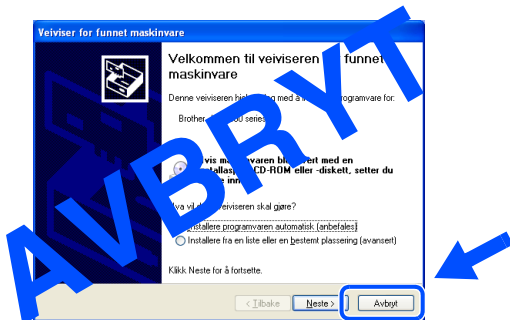

- 1 Kontroller at USB-kabelen **IKKE** er koblet til skriveren, og begynn deretter installasjonen av driveren. Hvis kabelen allerede er koblet til, tar du den ut.

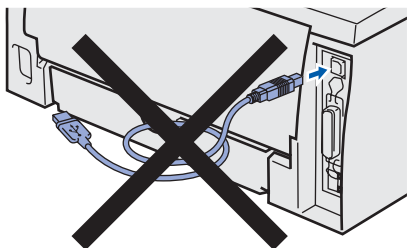

- 2 Klikk **Installer skriverdriver** på hovedmenyen.



- 3 Velg **USB-kabelen**.



- 4 Les lisensavtalen nøye. Deretter følger du instruksjonene på skjermen.

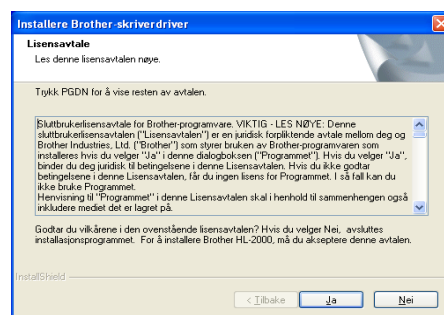

- 5 Kontroller at skriveren er på når dette skjermbildet vises. Koble USB-kabelen til datamaskinen og deretter til skriveren. Velg **Neste**.

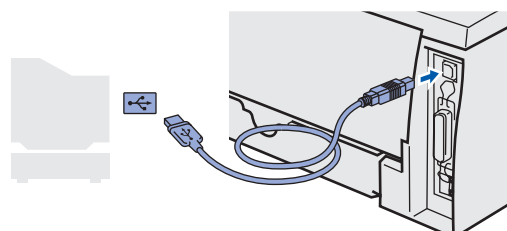

## 6 Velg Fullfør.

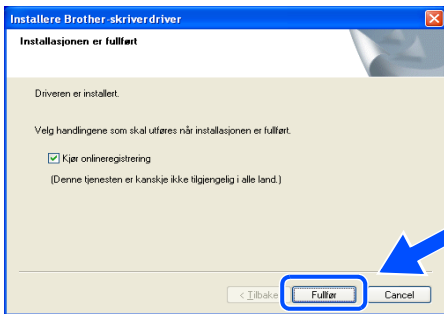

Hvis du vil registrere produktet online, merk av for **Online-registrering**.

**OK!** For Windows® 98/Me-brukere: Installasjonen er fullført.

**>>** For Windows® 2000/XP-brukere: Gå til "Angi skriveren som standardskriver" på neste side.

## Angi skriveren som standardskriver (Kun for Windows® 2000/XP-brukere)

1 Velg **Start** og deretter **Skrivere og telefakser**.



2 Velg ikonet for den aktuelle skriveren.

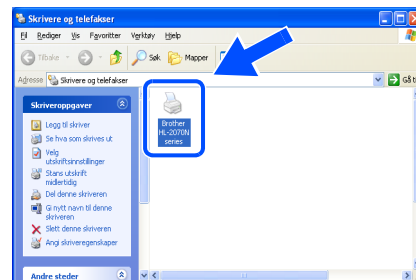

3 Gå til **Fil**-menyen, og velg **Angi som standardskriver**.

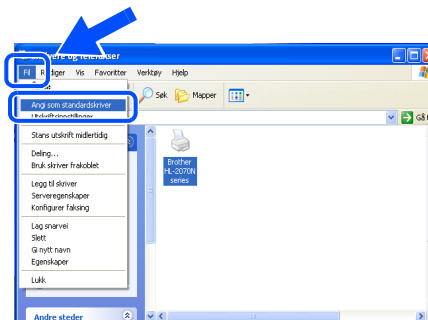

**OK!** Installasjonen er fullført.



## For de som bruker parallellkabel (HL-2040-/2070N-brukere)

### Koble skriveren til datamaskinen, og installere driveren

- 1 Klikk på **Installer skriverdriver** på hovedmenyen.



- 2 Velg **parallellkabel**.



- 3 Slå av skriveren.



- 4 Koble parallellkabelen til datamaskinen, og deretter til skriveren.

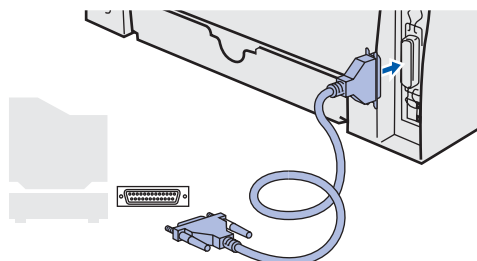

- 5 Les lisensavtalen nøye. Deretter følger du instruksjonene på skjermen.

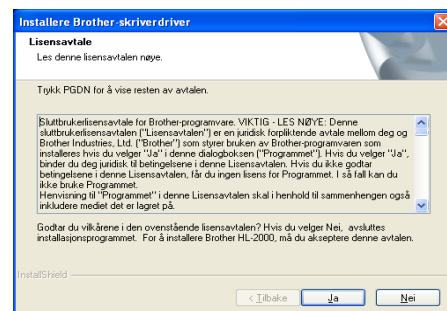

- 6 Velg **Fullfør**.

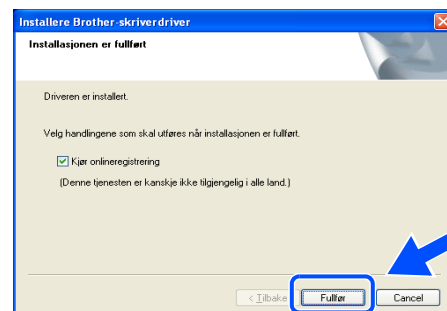

Hvis du vil registrere produktet online, merk av for **onlineregistrering**.

- 7 Slå på skriveren.



- OK! **Installasjonen er fullført.**



## For de som bruker nettverkskabel (HL-2070N-brukere)

### For de som bruker Brother node-til-node nettverksskriver (LPR/NetBIOS)

- Hvis du skal koble skriveren til nettverket, anbefaler vi at du kontakter systemansvarlige før du starter installasjonen, eller ser i brukerhåndboken for nettverket.
- Dersom du bruker et personlig brannmur-program (f. eks Internet Connection Firewall i Windows XP), må du deaktivere det før installeringen. Når du er sikker på at du kan skrive ut, kan du aktivere brannmuren igjen.

#### Koble skriveren til nettverket og installere driveren

- 1 Klikk på **Installer skriverdriver** på hovedmenyen.



- 2 Velg **Nettverksgrensesnitt**.

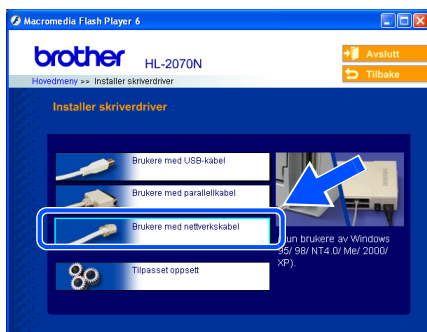

- 3 Slå av skriveren.



- 4 Koble nettverkskabelen til skriveren, og koble den deretter til en ledig port på huben.

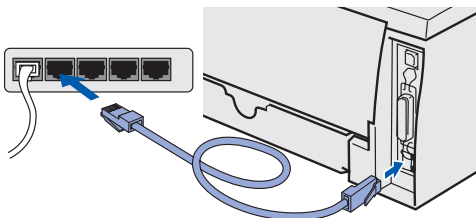

- 5 Slå på skriveren.



- 6 Les lisensavtalen nøye. Deretter følger du instruksjonene på skjermen.

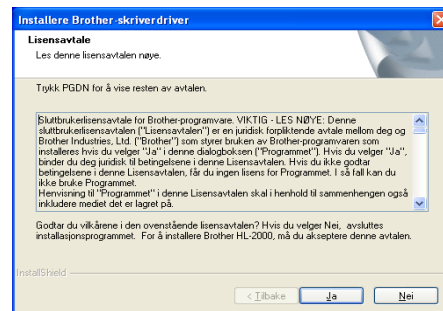

- 7 Velg **Brother-skriver for node-til-node-nettverk**, og klikk deretter **Neste**-knappen.

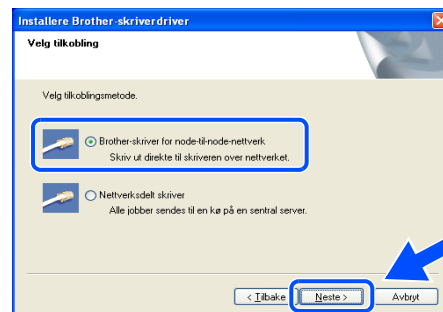

Fortsett til neste side

Installerer  
skriveren

Windows®-  
parallell

Windows®  
Nettverk

Installerer skriverdriveren

For  
administratorer

# Trinn 2 Installere driveren

## For de som bruker nettverkskabel (HL-2070N-brukere)

- 8 For LPR-brukere:**  
Velg **Søk etter enheter på nettverket** og **velg fra listen (anbefales)**. Eller angi skriverens IP-adresse eller nodenavnet. Velg **Neste**.

**For NetBIOS-brukere:**  
Velg **Søk etter enheter på nettverket** og **velg fra listen (anbefales)**.  
Velg **Neste**.

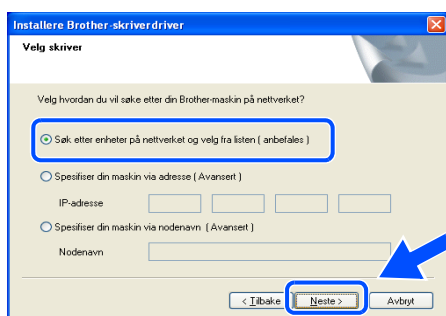

 *Kontakt administrator for å få vite skriverens IP-adresse eller nodenavn hvis du ikke er sikker på hva disse er.*

- 9 For LPR-brukere:**  
Velg skriveren din og **LPR (anbefales)**, og deretter velger du **Neste**.

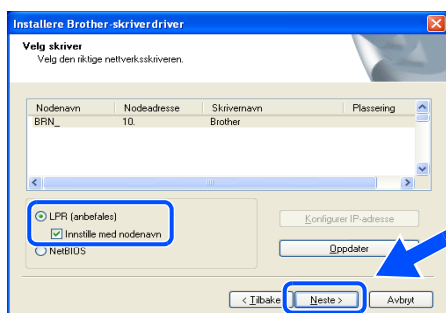

**For NetBIOS-brukere:**  
Velg skriveren din og **NetBIOS**, og deretter velger du **Neste**.

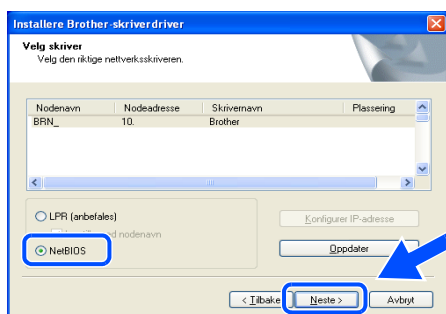

- 10 Velg Fullfør.**

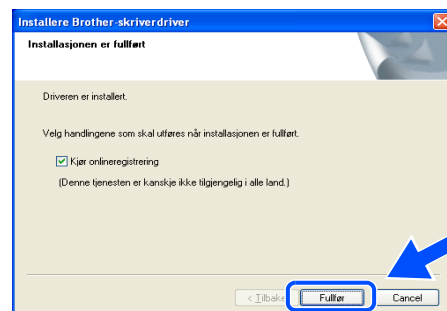

*Hvis du vil registrere produktet online, merk av for **Online-registrering**.*

- OK!** For de som bruker Windows NT® 4.0 og Windows® 2000/XP:  
Installasjonen er fullført.

- OK!** For de som bruker Windows® 95 / 98 / Me:  
Når datamaskinen har startet på nytt, er installasjonen fullført.

# For de som bruker nettverksdelt skriver



Hvis du skal koble til en delt skriver på nettverket, anbefaler vi at du spør systemansvarlige om skriverkø eller informasjon om systemressurs, før installasjonen.

## Installere driveren, koble til kabelen og velge riktig skriverkø eller 'ressursnavn'

- 1 Klikk på **Installer skriverdriver** på hovedmenyen.



- 2 Velg **Nettverksgrensesnitt**.



- 3 Les lisensavtalen nøye. Deretter følger du instruksjonene på skjermen.

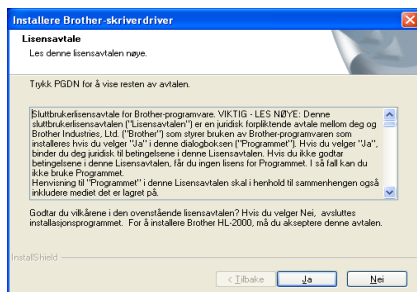

- 4 Velg **Nettverksdelt skriver**, og klikk deretter **Neste**.

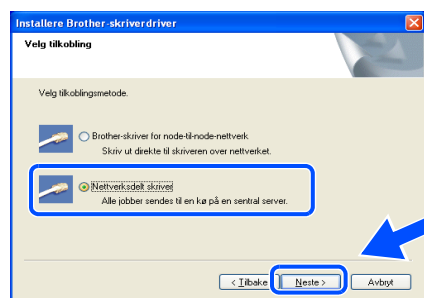

- 5 Velg skriverkøen, og velg deretter **OK**.

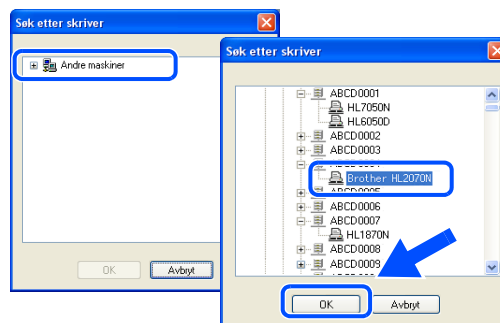

Kontakt systemansvarlige hvis du ikke er sikker på skriverens plassering og navn i nettverket.

- 6 Velg **Fullfør**.

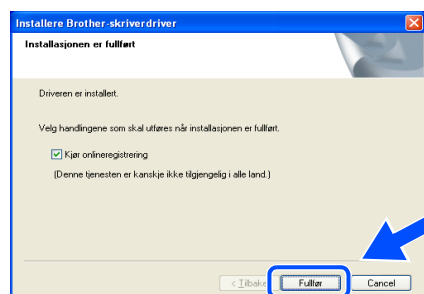

Hvis du vil registrere produktet online, merk av for **Online-registrering**.

**OK!** Installasjonen er fullført.

# Trinn 2 Installere driveren

## For brukere med USB-grensesnittkabel

### For de som bruker Mac OS® X 10.2.4 eller senere Koble skriveren til Macintosh-maskinen, og installere driveren

- 1 Velg **Installer skriverdriver** på hovedmenyen.

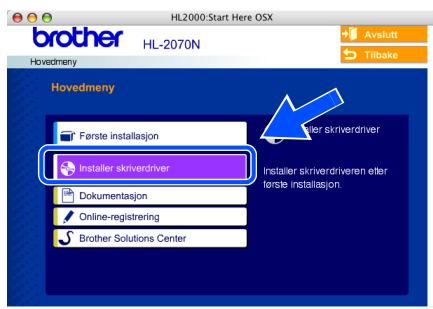

- 2 For de som bruker HL-2030/2040:  
Velg **USB-grensesnittet**.  
Følg instruksjonene på skjermen, og start deretter Macintosh®-maskinen på nytt.



For de som bruker HL-2070N:  
Velg **USB-kabelen**.

Følg instruksjonene på skjermen, og start deretter Macintosh®-maskinen på nytt.



- 3 Koble USB-kabelen til datamaskinen, og deretter til skriveren.

 Koble ikke USB-kabelen til tastaturets USB-port eller en USB-hub uten strømtilførsel.

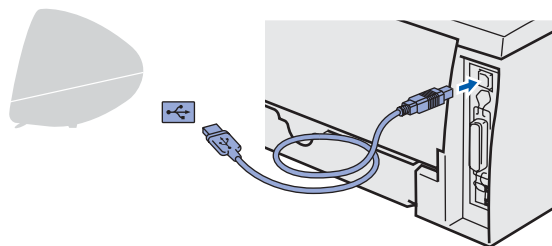

- 4 Kontroller at skriveren er på.



- 5 Fra **Gå**-menyen velger du **Programmer**.

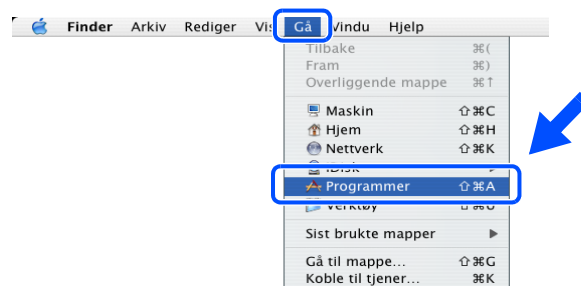

- 6 Åpne **Utilities**-mappen.

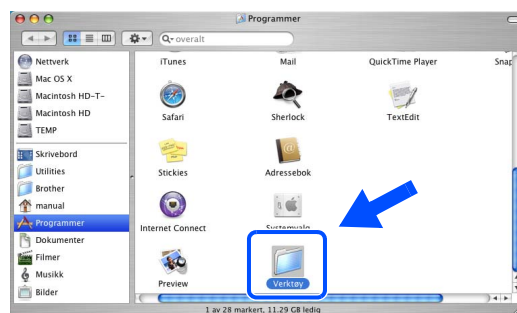

7 Velg ikonet **Skriveroppsettverktøy**.

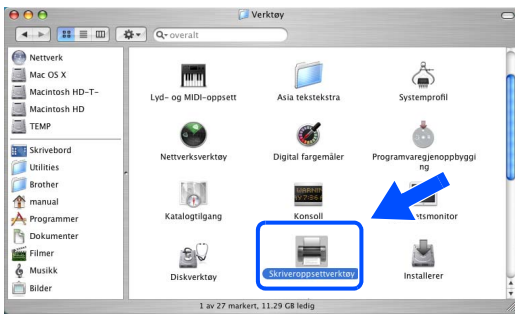

8 Velg **Legg til**.



9 Velg **USB**.



10 Velg riktig skriver og klikk **Legg til**-knappen.

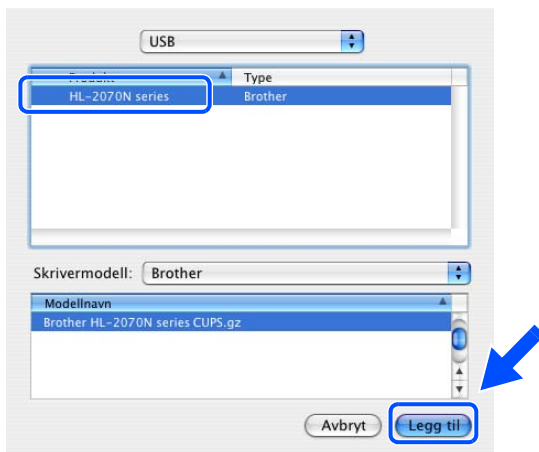

11 Fra menyen **Skriveroppsettverktøy** velger du **Avslutt skriveroppsettverktøy**.

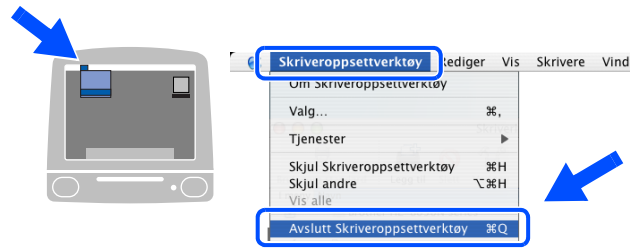

OK! **Installasjonen er fullført.**

Installere  
skriveren

Installere skriverdriveren

Macintosh®  
USB

For  
administratører

### For de som bruker Mac OS® 9.1 til 9.2

#### Koble skriveren til Macintosh-maskinen, og installere driveren

- 1 Sett CD-ROMen inn i CD-ROM-stasjonen. Åpne mappen **Mac OS 9**.

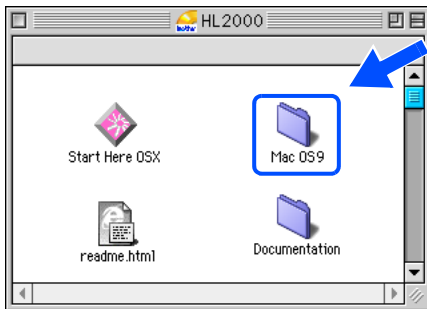

- 2 Åpne ønsket språkmappe.

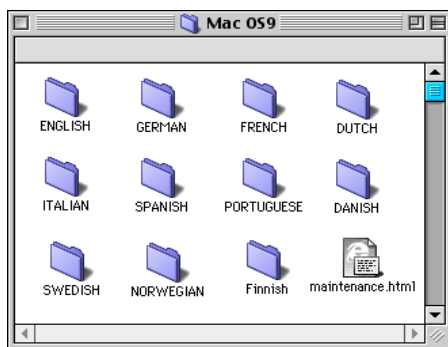

- 3 Dobbelklikk ikonet **Installere skriverdriver** for å installere skriverdriveren. Følg instruksjonene på skjermen, og start deretter datamaskinen på nytt.

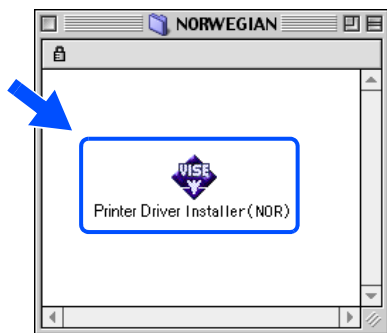

- 4 Koble USB-kabelen til datamaskinen og deretter til skriveren.

 *Koble ikke USB-kabelen til tastaturets USB-port eller en USB-hub uten strømtilførsel.*

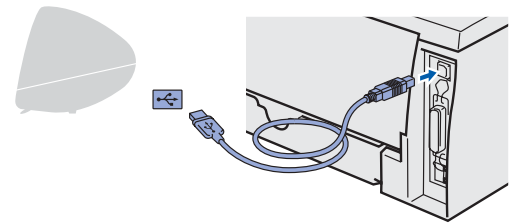

- 5 Kontroller at skriveren er på.



- 6 Fra **Apple**-menyen åpner du **Velger**.



- 7 Klikk **Brother Laser** og velg skriveren som passer. Lukk **Velger**.

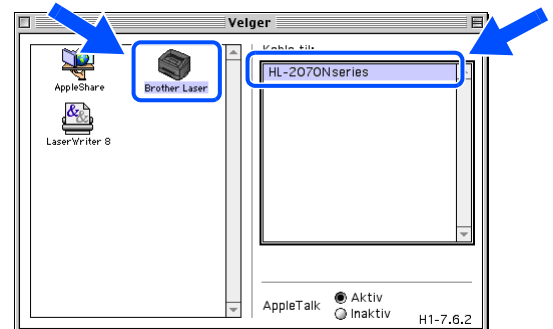

- OK! **Installasjonen er fullført.**

## For de som bruker nettverkskabel (HL-2070N-brukere)

# For de som bruker Mac OS® X 10.2.4 eller senere

## Koble skriveren til Macintosh-maskinen, og installere driveren

- 1 Klikk på **Installer skriverdriver** på hovedmenyen.

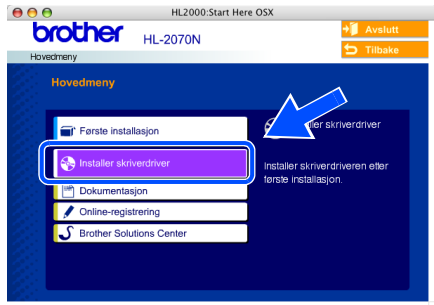

- 2 Klikk **nettverksgrensesnittet** og følg instruksjonene på skjermen. Start Macintosh®-maskinen på nytt.



- 3 Slå av skriveren.



- 4 Koble nettverkskabelen til skriveren, og koble den deretter til en ledig port på huben.

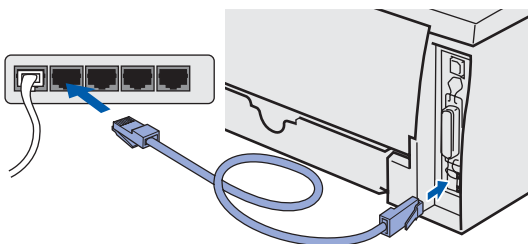

- 5 Slå på skriveren.



- 6 Fra **Gå**-menyen velger du **Programmer**.

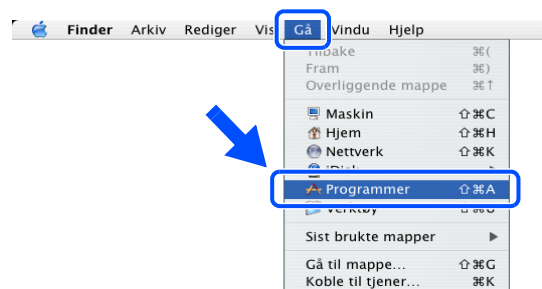

- 7 Åpne **Utilities**-mappen.

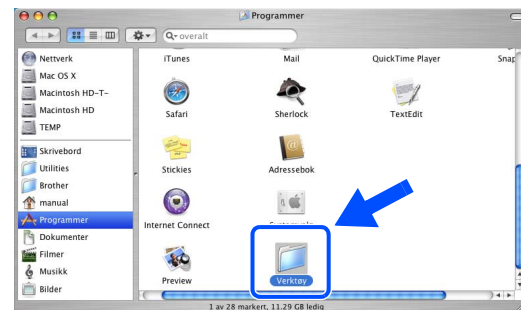

Fortsett til neste side



# Trinn 2 Installere driveren

## For brukere med nettverkskabel

- 8 Dobbeltklikk ikonet **Skriveroppsettverktøy**.

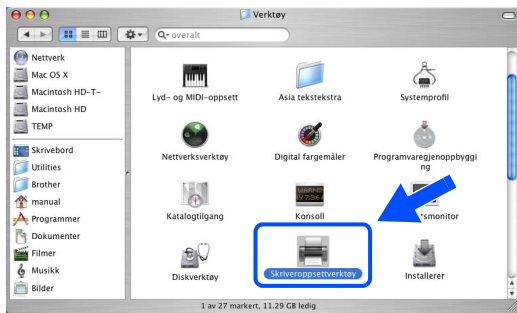

- 9 Velg **Legg til**.

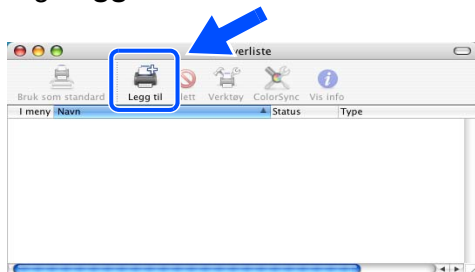



- 10 Velg det følgende.

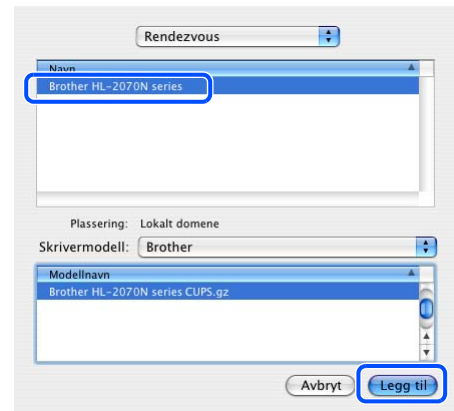

- 11 Velg **Brother HL-2070N series**, og klikk deretter **Legg til**-knappen.



 Hvis flere enn én skriver av samme modell (HL-2070N) er tilkoblet ditt nettverk, vil Ethernet-adressen (MAC-adressen) vises etter modellnavnet.

 Kapittel 6 i nettverksbrukerhåndboken.

- 12 Fra menyen **Skriveroppsettverktøy** velger du **Avslutt skriveroppsettverktøy**.

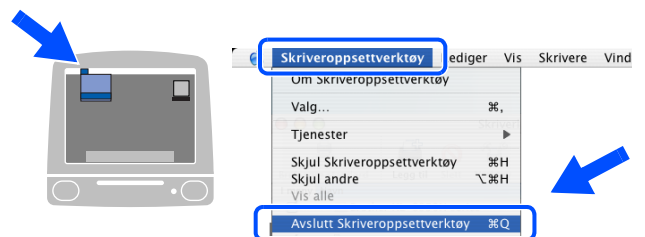

 **OK! Installasjonen er fullført.**



## For de som bruker Mac OS® 9.1 til 9.2

### Koble skriveren til Macintosh-maskinen, og installere driveren

- 1 Slå av skriveren.



- 2 Koble nettverkskabelen til skriveren, og koble den deretter til en ledig port på huben.

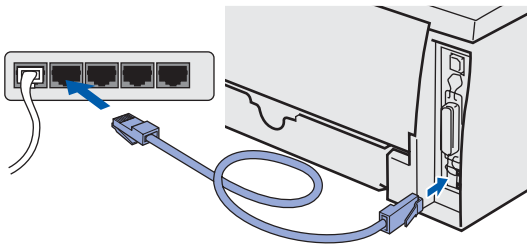

- 3 Slå på skriveren.



- 4 Sett CD-ROMen inn i CD-ROM-stasjonen. Åpne mappen **Mac OS 9**.

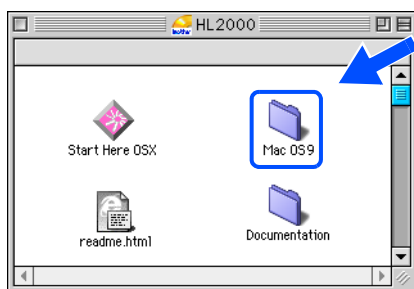

- 5 Åpne ønsket språkmappe.

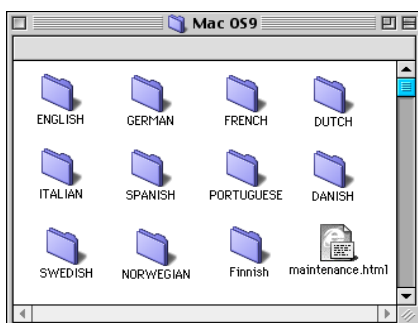

- 6 Dobbeltklikk ikonet **Installere skriverdriver** for å installere skriverdriveren. Følg instruksjonene på skjermen.

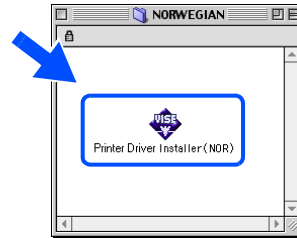

- 7 Gå til **Apple**-menyen og åpne **Velger**.



- 8 Velg først ikonet **Brother Laser (IP)**, og velg deretter **BRN\_xxxxxx\***. Velg **Installer...**-knappen.

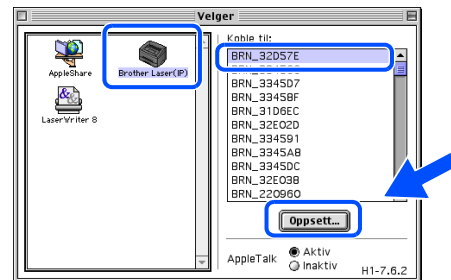

\* Der xxxxxx er de siste seks tallene i Ethernet-adressen.



Kapittel 6 i nettværksbrukerhåndboken.

- 9 Velg **OK**. Lukk **Velger**.



- OK! Installasjonen er fullført.

# ■ For administratorer (HL-2070N-brukere)

## Installere BRAdmin Professional konfigurasjonsverktøy (kun Windows<sup>®</sup>-brukere)

BRAdmin Professional er utformet for administrasjon av enheter som er tilkoblet Brother-nettverk. Hvis du vil ha mer informasjon om BRAdmin Professional, kan du besøke <http://solutions.brother.com>

- 1 Sett CD-ROMen inn i CD-ROM-stasjonen. Åpningsvinduet vises automatisk. Følg instruksjonene på skjermen.

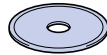

- 2 Klikk ikonet **Installer andre drivere eller verktøy** på hovedmenyen.



- 3 Klikk **BRAdmin Professional**. Følg instruksene på skjermen.



*Standard passord for utskriftsserveren er 'access'. Du kan endre dette passordet fra BRAdmin Professional-programvaren.*

## Angi din IP-adresse, nettverksmaske og gateway ved hjelp av BRAdmin Professional (kun Windows<sup>®</sup>-brukere)



*Hvis du har en DHCP-/BOOTP-/RARP-server i nettverket ditt, trenger du ikke å gjøre følgende operasjon. Fordi utskriftsserveren automatisk vil skaffe IP-adressen.*

- 1 Start BRAdmin Professional, og velg **TCP/IP**.

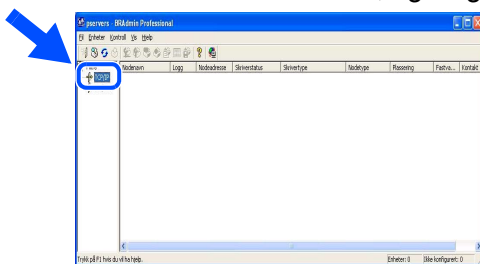

- 2 Velg **Søk etter aktive enheter** fra **Enheter**-menyen. BRAdmin søker automatisk etter nye enheter.

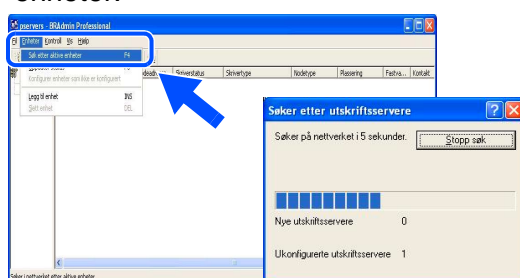

- 3 Dobbeltklikk den nye enheten.

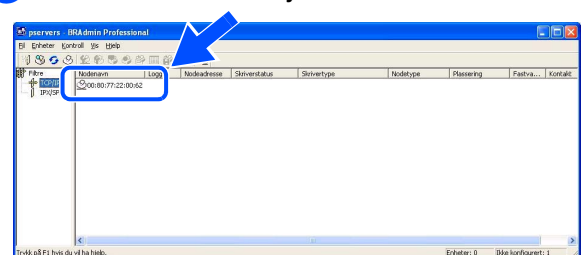

- 4 Angi **IP-adresse, nettverksmaske og gateway**, og velg deretter **OK**.

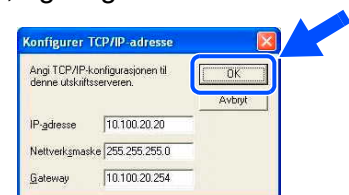

- 5 Adresseinformasjonen lagres til skriveren.

## Nettleser

Brother-utskriftsserveren er utstyrt med en Internett-server (webserver) som lar deg overvåke statusen eller endre noen av konfigurasjonsinnstillingene ved hjelp av HTTP (Hyper Text Transfer Protocol).



Brukernavnet er '**admin**' og standard passord er '**access**'. Du kan endre dette passordet fra nettleseren.



Kapittel 2 i nettverksbrukerhåndboken.

## Standard fabrikkinnstilling for nettverk

Hvis du vil tilbakestille utskriftsserveren til standard fabrikkinnstillinger (inkludert passord), bruk følgende fremgangsmåte:

- 1 Slå av skriveren.
- 2 Kontroller at frontdekslet er lukket, og at strømkabelen er satt i stikkontakten.
- 3 Hold nede knappen **Go** mens du slår på strømbryteren. Hold **Go**-knappen nede til **Toner-**, **Drum-** og **Paper-**lampene lyser. Slipp **Go**-knappen. Kontroller at **Toner-**, **Drum-** og **Paper-**lampene ikke lyser.
- 4 Trykk seks ganger på **Go**-knappen. Kontroller at alle lampene lyser opp når utskriftsserveren er tilbakestilt til standard fabrikkinnstillinger.

## Skrive ut skriverinnstillingssiden

På skriverinnstillingssiden finner du alle gjeldende skriverinnstillinger, inkludert nettverksinnstillinger. Trykk tre ganger på **Go** for å skrive ut skriverinnstillingssiden.

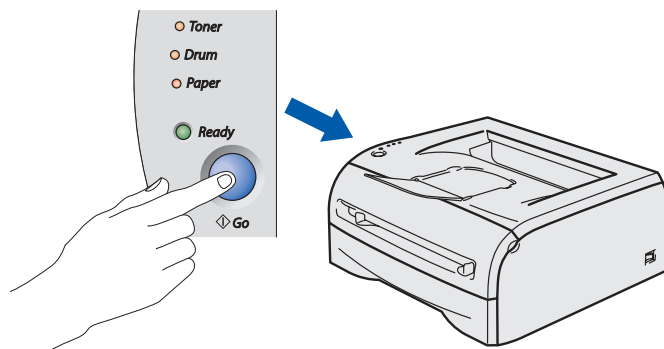

Installerer  
skriveren

Windows®  
USB

Windows®-  
parallell

Windows®-  
nettverk

Installerer skriverdriveren

Macintosh®  
USB

Macintosh®-  
nettverk

For  
administratorer

## Transport av skriveren

Hvis du må transportere skriveren, må du pakke den godt inn slik at den ikke skades under transporten. Det kan være lurt å ta vare på og bruke den opprinnelige emballasjen. Du bør også sørge for at skriveren er forsikret under transporten.



Når du sender skriveren må **TROMMELENHETEN** og **TONERKASSETTEN** tas ut av skriveren og legges i en plastpose. Hvis du ikke tar ut disse delene og legger dem i en plastpose før du sender skriveren, vil skriveren påføres stor skade, og **GARANTIEN KAN BLI UGYLDIG**.

- 1 Slå av strømbryteren på skriveren, og trekk deretter ut strømledningen.

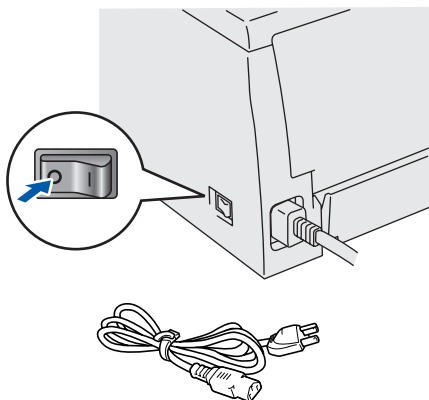

- 2 Ta ut trommelenheten. Legg den i en plastpose og sørg for at posen blir helt forseglet.

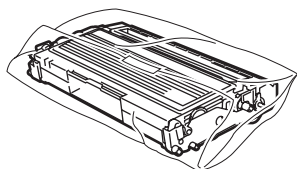

- 3 Pakk inn skriveren.

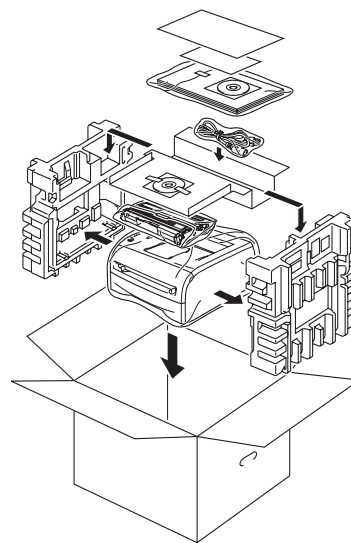

### Varemerker

Brother-logoen er et registrert varemerke for Brother Industries, Ltd.  
Windows og Windows NT er registrerte varemerker for Microsoft Corporation i USA og andre land.  
Apple, Macintosh og Mac OS er registrerte varemerker for Apple Computer, Inc.  
Alle andre merke- og produktnavn i denne hurtigoppsettguiden er registrerte.

### Utarbeidelse og publisering

Denne brukerhåndboken er utarbeidet og publisert under oppsyn av Brother Industries Ltd., og den inneholder de nyeste produktbeskrivelsene og -spesifikasjonene.

Innholdet i denne brukerhåndboken og spesifikasjonene til dette produktet kan endres uten varsel.

Brother forbeholder seg retten til å foreta endringer i spesifikasjonene og innholdet i denne håndboken uten varsel, og de er ikke ansvarlige for noen skader (inkludert driftstap) forårsaket av det presenterte materialet, inkludert, men ikke begrenset til, typografiske feil eller andre feil i denne publikasjonen.

Dette produktet er laget for å brukes i et profesjonelt miljø.

## Ekstrautstyr

Følgende ekstrautstyr finnes for denne skriveren. Du kan øke funksjonaliteten til skriveren ved å skaffe disse artiklene.

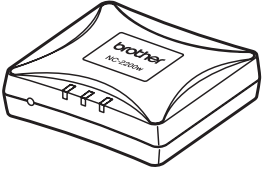
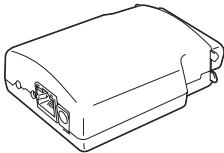

Kapittel 4 i brukerhåndboken.

Trådløs (IEEE802.11b) utskriftsserver	Ekstern utskriftsserver
NC-2100w	NC-2100p (Bare for HL-2040)
	
Kjøp den trådløse utskriftsserveren dersom du skal koble skriveren til et trådløst nettverk. NC-2200w kan kobles til USB-utgangen på skriveren din. Hvis du vil vite mer, Besøk <a href="http://solutions.brother.com">http://solutions.brother.com</a> .	Kjøp nettverkskortet dersom du skal koble skriveren til nettverket. NC-2100p kan kobles til skriverens parallellport. Hvis du vil vite mer, Besøk <a href="http://solutions.brother.com">http://solutions.brother.com</a> .

## Rekvisita

Når du må bytte rekvisita, vises en feilmelding på kontrollpanelets LCD-skjerm. Hvis du vil ha mer informasjon om rekvisita for din skriver, kan du besøke <http://solutions.brother.com> eller kontakte din lokale Brother-forhandler.

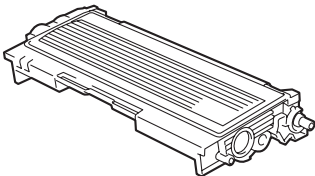
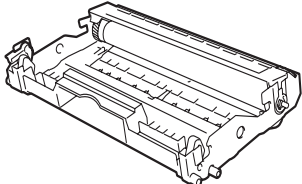

Kapittel 5 i brukerhåndboken.

Tonerkassett	Trommel
	

Installerer  
skriveren

Windows®  
USB

Windows®-  
parallell

Windows®-  
nettverk

Installerer skriverdriveren

Macintosh®  
USB

Macintosh®-  
nettverk

For  
administratører

brother®

LM4440001③  
Trykt i Kina