

MFC-210C
MFC-410CN
MFC-620CN

Pikaopas

Ennen laitteen käyttöä on ensin suoritettava joitakin toimenpiteitä ja asennettava ohjain. Lue Pikaopas ja noudata siinä annettuja yksinkertaisia ohjeita laitteen asetusten määrittämiseksi ja ohjaimen ja ohjelmiston asentamiseksi.

Vaihe 1



Laitteen asentaminen

Vaihe 2



Ohjainten ja ohjelmien asentaminen

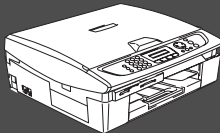

Asennus on valmis!

Uusimmat ohjaimet ja parhaat ratkaisut ongelmiin ja kysymyksiin saat Brother Solutions Centeristä. Napsauta ohjaimen osoitelinkkiä tai avaa web-sivu <http://solutions.brother.com>. Pidä tämä Pikaopas, Käyttöopas ja niiden mukana toimitettu CD-ROM-levy tallessa, jotta voit aina tarvittaessa katsoa ohjeita.

Laitteen
asentaminen

Windows®

Windows®
-verkko





Mac OS® X

Mac OS®
8.6 - 9.2







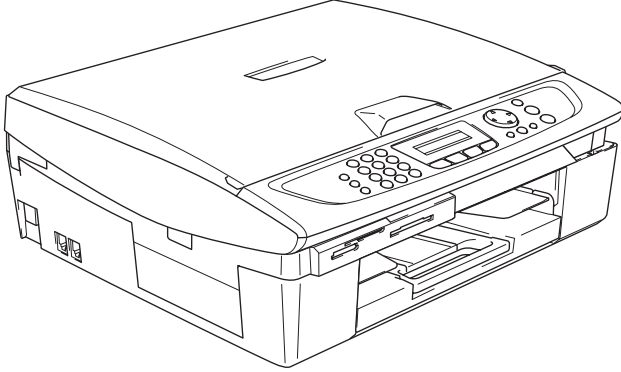
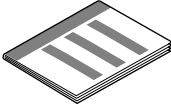

Macintosh®
-verkko

Verkkokäyttäjät

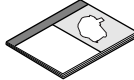
Ohjainten ja ohjelmien asentaminen

| | | | |
|---|---|---|---|
|  Varoitus |  |  Vinkki |  Käyttöopas |
| Varoitus, jota on noudatettava henkilövahinkojen välttämiseksi. | Huomautus, jota noudattamalla laitetta käytetään oikein ja vältetään laitevahingot. | Ohjeet ja vinkit, jotka kannattaa muistaa laitetta käytettäessä. | Osoittaa viittausta Käyttöoppaaseen. |

Laatikon sisältö

| | | | |
|---|--|---|---|
|  |  Pikaopas | | |
| |  CD-ROM-levy | | |
| |  Käyttöopas | | |
|  Puhelinjohto |  Verkkojohto | | |
|  Musta (LC900BK) |  Magenta (LC900M) |  Keltainen (LC900Y) |  Syaani (LC900C) |
| Mustepatruunat | | | |

Laatikon sisältö vaihtelee maasta riippuen.
Säilytä kaikki pakkausmateriaalit ja laatikko.



Jos liität laitteen USB-liitännän kautta:

- Kaapeli ei kuulu toimitukseen. Hanki tarkoitukseen sopiva USB 2.0-kaapeli.
- Käytä hyväksyttyä USB 2.0 -kaapelia, joka on enintään 2 metriä pitkä.
- Laitteessa on full speed USB 2.0 -liitäntä. Liityntä on yhteensopiva hi-speed USB 2.0 -liitännään. Suurin tiedonsiirtonopeus on kuitenkin 12 megabittiä/s. Laitteeseen voidaan liittää myös USB 1.1 -liitännällä varustettuun tietokoneeseen.

Ohjauspaneeli

(ainoastaan MFC-210C ja MFC-410CN)

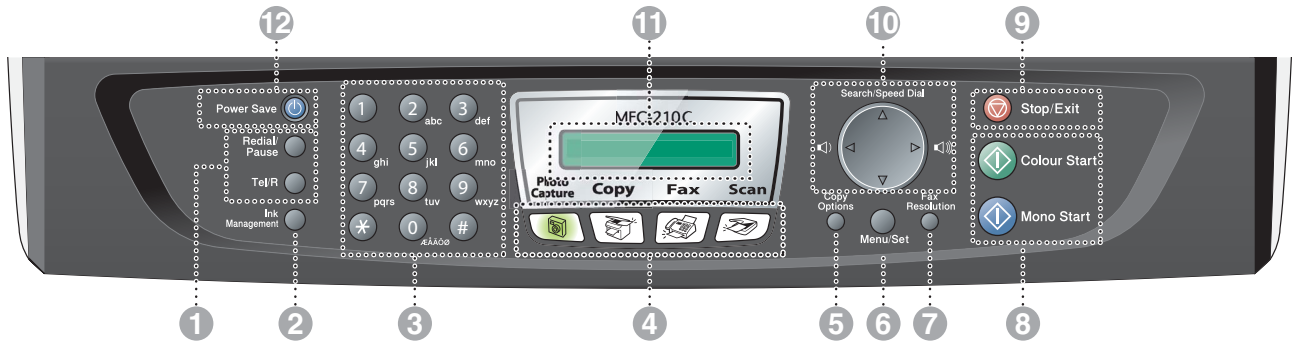

| | | |
|-------------------------------|--|--|
| 1. Faksi- ja puhelinnäppäimet | 5. Copy Options (Kopiointiasetukset) -näppäin | 9. Stop/Exit (Lopeta/poistu)-näppäintä |
| 2. Ink (Muste) -näppäin | 6. Menu/Set (Valikko/Aseta)-näppäin | 10. Navigointinäppäin |
| 3. Valintanäppäimet | 7. Fax Resolution (Faksin erottelutarkkuus) -näppäin | 11. Nestekidenäyttö |
| 4. Tilanäppäimet | 8. Start (Käynnistä)-näppäimet | 12. Virransäästöinäppäin |



Lisätietoja ohjauspaneelistä on Käyttöoppaan luvussa 1: Ohjauspaneelin esittely.

(Ainoastaan MFC-620CN)

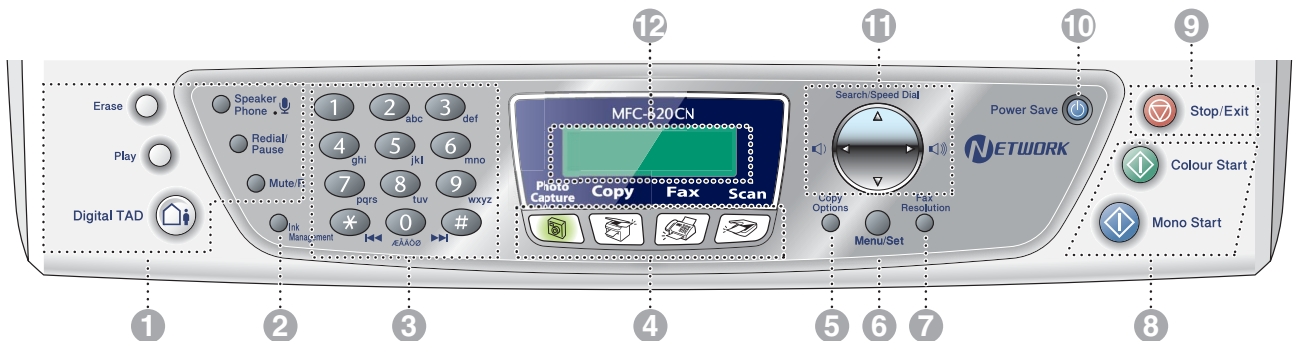

| | | |
|----------------------------------|--|--|
| 1. Puhelin- ja vastaajanäppäimet | 5. Copy Options (Kopiointiasetukset) -näppäin | 9. Stop/Exit (Lopeta/poistu)-näppäintä |
| 2. Ink (Muste) -näppäin | 6. Menu/Set (Valikko/Aseta)-näppäin | 10. Virransäästöinäppäin |
| 3. Valintanäppäimet | 7. Fax Resolution (Faksin erottelutarkkuus) -näppäin | 11. Navigointinäppäin |
| 4. Tilanäppäimet | 8. Start (Käynnistä)-näppäimet | 12. Nestekidenäyttö |



Lisätietoja ohjauspaneelistä on Käyttöoppaan luvussa 1: Ohjauspaneelin esittely.

Vaihe 1

Laitteen asentaminen

| | |
|--|----|
| 1. Suojapakkausten poistaminen | 4 |
| 2. Paperin asettaminen | 4 |
| 3. Puhelinjohdon ja verkkojohdon asentaminen..... | 5 |
| 4. Aseta maa (ei kieltä)..... | 6 |
| 5. Mustepatruunoiden asentaminen..... | 6 |
| 6. Tulostuksen laaduntarkistus | 8 |
| 7. Aseta kieli | 9 |
| 8. Päivämäärän ja kellonajan asettaminen | 9 |
| 9. Nimitunnuksen asettaminen | 10 |
| 10. Vastaanottotilan valitseminen (ainoastaan MFC-210C ja MFC-410CN) | 10 |
| 11. Vastaanottotilan valitseminen (ainoastaan MFC-620CN)..... | 11 |
| 12. Puhelinvastaajan asettaminen (ainoastaan MFC-620CN) | 11 |

Vaihe 2

Ohjainten ja ohjelmien asentaminen

| | | |
|------------|--|----|
| Windows® | Pakkauksen mukana toimitettu CD-ROM-levy "MFL-Pro Suite" | 12 |
| | USB-kaapelin käyttäjät | |
| | ■ Windows® 98/98SE/Me/2000 Professional/XP-käyttäjille | 14 |
| Macintosh® | Verkkokaapelin käyttäjät (ainoastaan MFC-410CN ja MFC-620CN) | |
| | ■ Windows® 98/98SE/Me/2000 Professional/XP-käyttäjille | 17 |
| | USB-kaapelin käyttäjät | 20 |
| | ■ Mac OS® X 10.2.4 tai uudempi | 20 |
| | ■ Mac OS® 8.6 - 9.2 | 23 |
| Macintosh® | Verkkokaapelin käyttäjät (ainoastaan MFC-410CN ja MFC-620CN) | 25 |
| | ■ Mac OS® X 10.2.4 tai uudempi | 25 |
| | ■ Mac OS® 8.6 - 9.2 | 28 |

■ Verkkokäyttäjät (ainoastaan MFC-410CN, MFC-620CN)

| | |
|--|----|
| Verkkokäyttäjän oppaan lukukartta | 30 |
| Verkkoasetusten palauttaminen tehdasasetuksiin | 30 |
| BRAdmin Professional -apuohjelman asentaminen (Ainoastaan Windows®) | 31 |
| IP-osoitteen, aliverkkopeitteen ja yhdyskäytävän asettaminen BRAdmin Professional -apuohjelman avulla (Vain Windows®) | 32 |

■ Tarvikkeet ja lisävarusteet

| | |
|-----------------|----|
| Tarvikkeet..... | 33 |
| Asetus..... | 33 |

1 Suojapakkausten poistaminen

- 1 Poista suojateippi.



ÄLÄ LIITÄ USB-kaapelia. USB-kaapeli liitetään vasta ohjainta asennettaessa.



2 Paperin asettaminen



Voit asettaa paperilokeroon korkeintaan 100 arkkia 80 g/m² -paperia.

Lisätietoja on Käyttöoppaan luvussa 1: Tietoja paperista.

- 1 Vedä paperilokero kokonaan ulos laitteesta ja irrota tulostelokero.

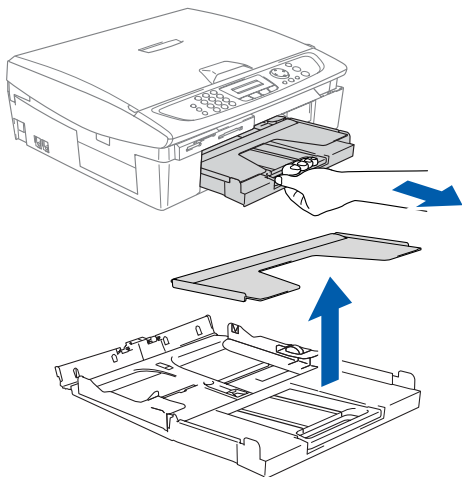

- 2 Paina paperiohjainta ja säädä se paperin leveyden mukaan.

Paperiohjin
(Paperin sivuohjin)

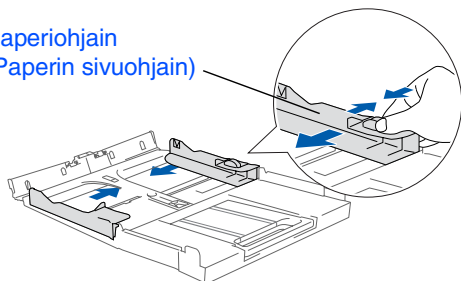

- 3 Vedä paperilokero ulos ja nosta asiakirjojen pysäytin ylös.

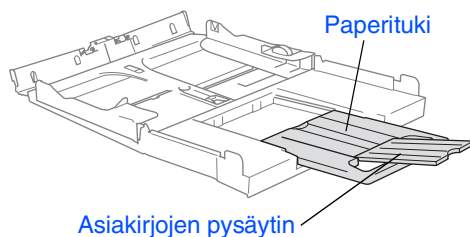

Käytä asiakirjojen pysäytintä Letter-, Legal- ja A4-paperikokojen kanssa.

- 4 Vältä paperin juuttuminen ja syöttövirheet erottelemalla paperit toisistaan.

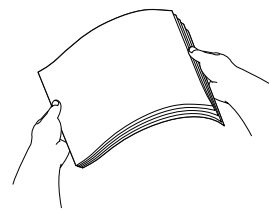

- 5 Aseta paperit varovasti paperilokeroon tulostuspuoli alaspäin ja yläreuna ensin. Varmista, että paperit ovat tasaisesti ja etteivät ne ylitä yläreunan merkkiä.

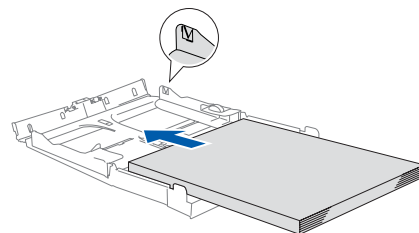

- Varmista, että paperiohjain koskettaa paperin reunoja.
- Varo työntämästä paperia liikaa, sillä se saattaa taipua lokeron perällä ja aiheuttaa paperinsyöttöhäiriöitä.

- 6 Aseta kansi lokeron päälle ja työnnä paperilokero takaisin kokonaan laitteeseen.

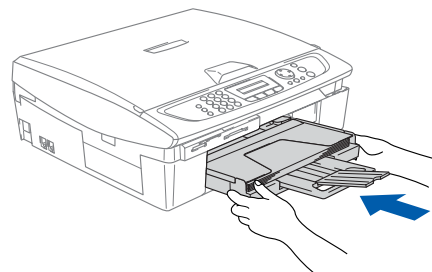

3

Puhelinjohdon ja verkkojohdon asentaminen

1 Liitä verkkojohto.

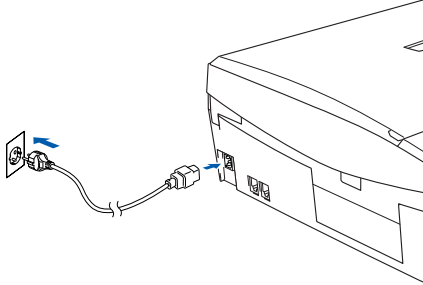

2 Liitä puhelinjohto.
Liitä puhelinjohdon toinen pää laitteen **LINE**-liitäntään ja toinen pää puhelinpistorasiaan.

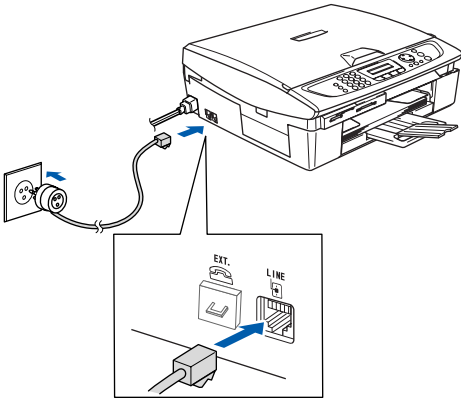

ÄLÄ liitä USB-kaapelia tässä vaiheessa.

Varoitus

- Laite on kytkettävä maadoitettuun pistorasiaan.
- Koska laite on maadoitettu pistorasian kautta, voit suojautua televerkon mahdollisilta vaarallisilta sähköiskuilta kytkemällä laitteen verkkovirtaan puhelinjohdon yhdistämisen ajaksi. Kun laitetta on siirrettävä, suojaa itsesi samalla tavalla irrottamalla ensin puhelinjohto ja sitten verkkojohto.



Jos linjaan on kytketty myös ulkoinen puhelin, liitä se alla osoitetulla tavalla.

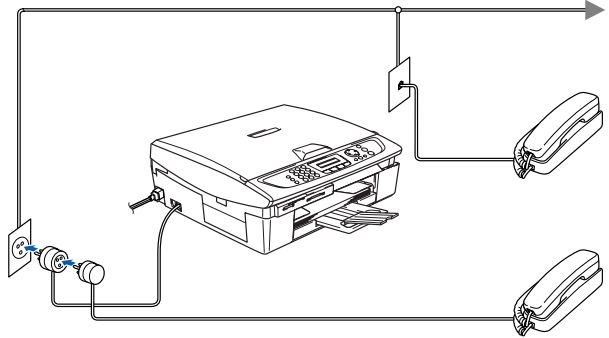

Jos linjaan on kytketty ulkoinen puhelinvastaaja, liitä se alla osoitetulla tavalla.



Jos linjaan on kytketty ulkoinen puhelinvastaaja, valitse vastaanottotilaksi "Ulkoinen puhelinvastaaja". (Ainoastaan MFC-210C ja MFC-410CN) Lisätietoja on Käyttöoppaan liitteessä: Ulkoisen laitteen kytkeminen laitteeseen.

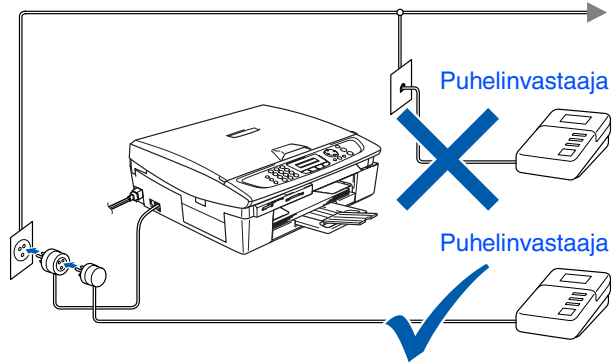

4 Aseta maa (ei kieltä)

Sinun on valittava oma maasi, jotta laite toimii oikein maasi paikallisessa puhelinverkossa.

- 1 Käynnistä laite kytkemällä virtajohto verkkovirtaan.
Paina **Menu/Set**.

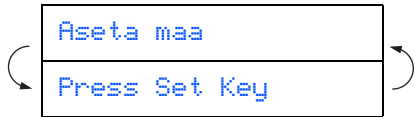

- 2 Valitse maa (NORWAY, SWEDEN, FINLAND tai DENMARK) painamalla ▲ tai ▼. (Varmista, että kyseessä on maan eikä kielen asetus)

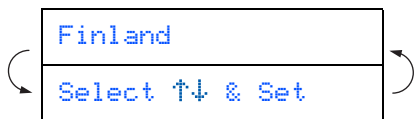

- 3 Paina **Menu/Set**, kun näyttöön tulee oma maasi.
- 4 Laite kehottaa vahvistamaan maavalinnan.

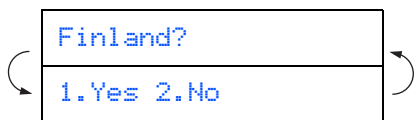

- 5 Jos näytössä näkyy oikea maa, siirry vaiheeseen 6 painamalla 1.
—TAI—
Siirry takaisin vaiheeseen 1 painamalla 2 ja valitse maa uudelleen.
- 6 Näytössä näkyy **Accepted** kahden sekunnin ajan ja sitten **Odota hetki**.



Jos valitset vaiheessa 4 maaksi Finland, näytön viestit muuttuvat suomenkielisiksi.

- 7 Kun nestekidenäyttö näyttää päivämäärän ja kellonajan, sammuta laite virtakatkaisijasta ja käynnistä se uudestaan.

5 Mustepatruunoiden asentaminen



Varoitus

Jos mustetta joutuu silmiin, huuhtelee silmät vedellä välittömästi ja ota yhteyttä lääkäriin, jos ärsytys jatkuu.

- 1 Varmista, että virta on kytketty päälle. Näyttöön tulee viesti:



- 2 Nosta skannerin kantta laitteen oikealta sivulta, kunnes se lukittuu vakaasti yläasentoon.

Skannerin kansi

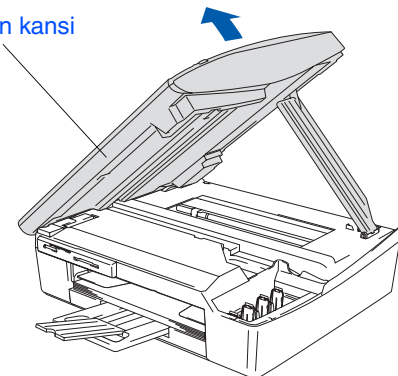

- 3 Poista suojapakkaukset.

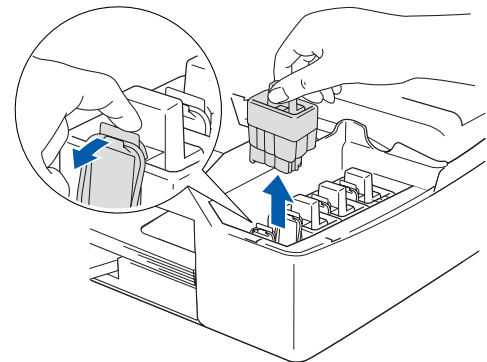

Älä heitä suojapakkauksia pois. Niitä tarvitaan laitteen kuljetuksen aikana.

4 Ota mustepatruuna pussista.

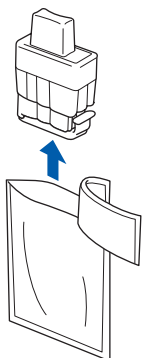

5 Irrota patruunan suojat varovasti.

ÄLÄ koske alla olevassa kuvassa esitettyä aluetta.

Avaaminen

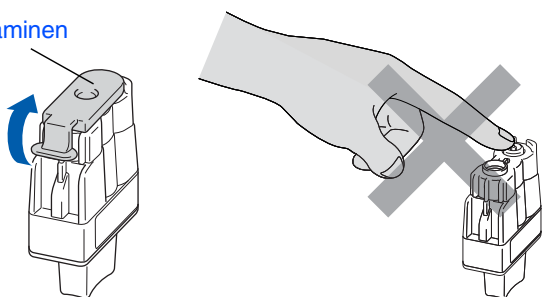

Mustepatruuna ei vahingoitu, vaikka sen kansi irtoaisikin pakkausta avatessasi.

Pidä mustepatruuna pystyasennossa, kun asetat sen sille kuuluvaan paikkaan.

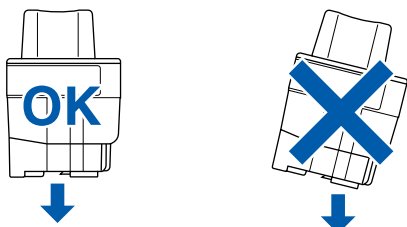

6 Paina mustepatruunaa lujasti alaspäin, kunnes koukku napsahtaa sen päälle. Pidä huoli, että aukon väri (A) vastaa mustepatruunan väriä (B), kuten alla olevasta kuvasta näkyy.

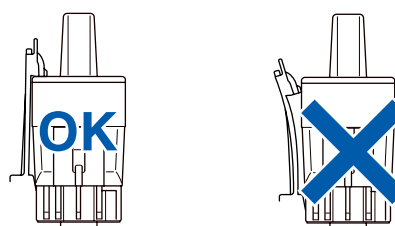
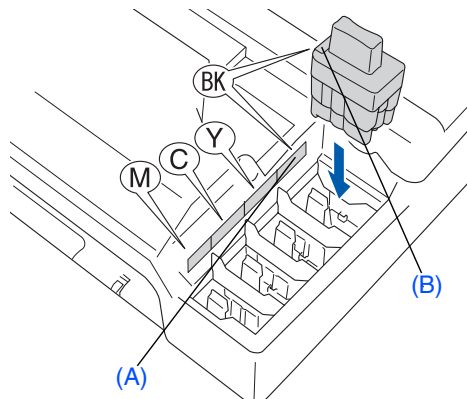

7 Nosta skannerin kantta, niin salpa vapautuu. Työnnä varovasti skannerin kannen tukea alaspäin ja sulje kansi.

*Jos näyttöön tulee mustepatruunoiden asentamisen jälkeen viesti **Aseta**, tarkista, että olet asentanut mustepatruunat oikein.*

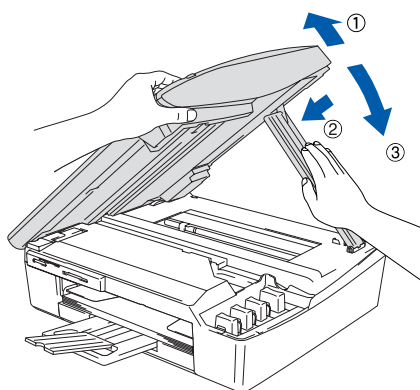

Laite puhdistaa ensimmäisellä käyttökerralla musteputkijärjestelmän. Tämä tehdään vain kerran, silloin kun mustepatruunat asennetaan ensimmäistä kertaa laitteeseen. Puhdistus kestää noin neljä minuuttia.

Näyttöön tulee viesti:

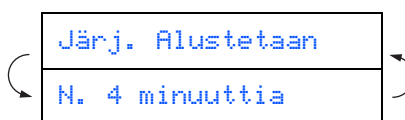

Jatkuu...



- **ÄLÄ POISTA** mustepatruunoita, jos et aio vaihtaa niitä. Jos poistat patruunat, niiden musteen määrä saattaa vähentyä, eikä laite tiedä jäljellä olevan musteen määrää.
- **ÄLÄ RAVISTA** mustepatruunoita. Jos iholle tai vaatteille joutuu mustetta, pese ne saippualla tai muulla puhdistusaineella välittömästi.
- **ÄLÄ asenna ja poista** mustepatruunoita toistuvasti. Jos teet niin, mustetta saattaa valua patruunasta.
- **ÄLÄ yritä avata tai sorkkia** mustepatruunaa, koska muste voi valua ulos.
- **Brother-mustesuihkulaitteet on suunniteltu käytettäväksi tietyt laatuvaatimukset täyttävän musteen kanssa, ja niiden suorituskyky on optimaalinen käytettäessä aitoja Brother-mustepatruunoita. Brother ei voi taata optimaalista suorituskykyä, jos laitteessa käytetään muiden valmistajien mustetta tai mustepatruunoita. Brother ei tästä johtuen suosittele muiden kuin aitojen Brother-mustepatruunoiden käyttämistä laitteessa eikä tyhjen patruunoiden täyttämistä muiden valmistajien musteella. Jos tulostuspää tai muu laitteen osa vaurioituu johtuen muun musteen tai muiden mustepatruunoiden kuin aitojen Brother-tuotteiden käytöstä, takuu ei kata korjauskustannuksia.**



- Jos mustepatruuna asennetaan väärään paikkaan, musteiden värit sekoittuvat. Patruunat on tällöin asennettava uudelleen oikeisiin paikkoihin ja tulostuspää on puhdistettava useaan kertaan. (Katso Käyttäjän oppaan vianetsintää ja kunnossapitoa koskeva luku 11: Tulostuspään puhdistaminen.)
- Kun olet avannut mustepatruunan, asenna se laitteeseen ja käytä loppuun kuuden kuukauden kuluessa asennuksesta. Käytä avaamattomat mustepatruunat pakkaukseen merkittyyn käyttöpäivään mennessä.

6

Tulostuksen laaduntarkistus

- 1 Kun puhdistus on suoritettu loppuun, näyttöön tulee viesti;

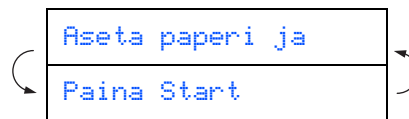

- 2 Varmista, että paperilokerossa on paperia. Paina **Colour Start**. Laite aloittaa TULOSTUKSEN LAADUNTARKISTUSSIVUN tulostamisen (vain kun mustepatruunat asennetaan ensimmäisen kerran).

- 3 Tarkista sivulta neljän väripalkin laatu. Palkit muodostuvat lyhyistä viivoista. (MUSTA/ SYAANI/ KELTAINEN/ MAGENTA)

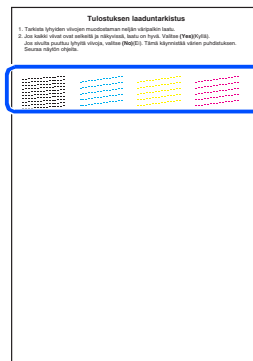

Vältä koskettamista paperin tulostuspintaan välittömästi tulostamisen jälkeen, sillä se saattaa olla osin märkä ja tahrata sormesi.

- 4 Näyttöön tulee viesti:

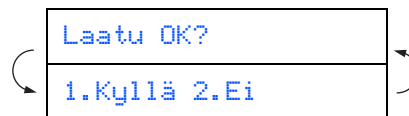

- 5 Jos kaikki viivat ovat selkeitä ja näkyvissä, lopeta laatumesti painamalla **1**-näppäintä. ---TAI---
Jos kuvasta puuttuu lyhyitä viivoja, paina **2**-näppäintä ja siirry vaiheeseen 6.

OK

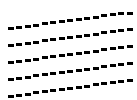

Huono

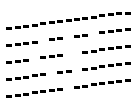

- 6 Näytössä kysytään, onko mustan ja väritulostuksen laatu hyvä. Paina joko **1**-näppäintä tai **2**-näppäintä.

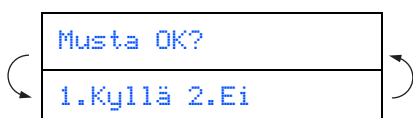

Kun olet valinnut mustan ja väritulostuksen osalta vastauksesi ▼ (**Ei**), näytössä näkyy:

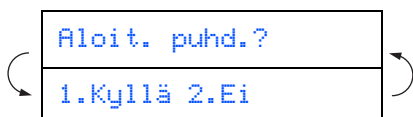

Paina **1** (**Kyllä**), niin laite aloittaa värien puhdistamisen.





Kun puhdistus on suoritettu loppuun, paina **Colour Start**. Laite aloittaa **TULOSTUKSEN LAADUNTARKASTUSSIVUN** tulostamisen ja palaa vaiheeseen 3.

7 Aseta kieli

Voit valita näytön kieleksi norjan, ruotsin, tanskan, suomen tai englannin.

- 1 Paina **Menu/Set**, **0**, **0**.
- 2 Valitse kieli painamalla ▲ tai ▼ ja paina sen jälkeen **Menu/Set**.

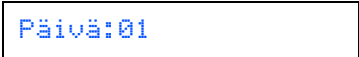
8 Päivämäärän ja kellonajan asettaminen

- 1 Paina **Menu/Set**.
- 2 Paina **0**.
- 3 Paina **2**.
- 4 Syötä vuoden kaksi viimeistä numeroa valintanäppäimillä ja paina sitten **Menu/Set**-näppäintä.

- 5 Syötä kuukausi kaksinumeroisena ja paina sitten **Menu/Set**-näppäintä.

- 6 Syötä päivä kaksinumeroisena ja paina sitten **Menu/Set**-näppäintä.

- 7 Syötä aika 24 tunnin muodossa ja paina sitten **Menu/Set**-näppäintä.

(Esim. näppäile **1 5**, **2 5**, jos kello on 3:25 iltapäivällä.)
- 8 Paina **Stop/Exit**.



Jos haluat asettaa tiedot uudelleen, paina **Stop/Exit**, niin voit aloittaa kohdasta 1.

9 Nimitunnuksen asettaminen

Voit tallentaa nimesi ja faksinumerosi niin, että ne tulostuvat jokaiselle lähetettävälle faksilehdelle.

- 1 Paina **Menu/Set**.
- 2 Paina **0**.
- 3 Paina **3**.
- 4 Syötä faksinumerosi (korkeintaan 20 numeroa) valintanäppäimillä ja paina sitten **Menu/Set**.

Fax:

- 5 Syötä nimesi (korkeintaan 20 merkkiä) ja paina sitten **Menu/Set**.

Nimi:



- Näppäile nimen kirjaimet alla olevan taulukon mukaan.
- Jos haluat syöttää peräkkäin kaksi merkkiä tai useampia, jotka ovat samassa näppäimessä, siirrä kohdistinta navigaationäppäimellä oikealle.

| Paina näppäintä | Yhden kerran | Kaksi kertaa | Kolme kertaa | Neljä kertaa |
|-----------------|--------------|--------------|--------------|--------------|
| 2 | A | B | C | 2 |
| 3 | D | E | F | 3 |
| 4 | G | H | I | 4 |
| 5 | J | K | L | 5 |
| 6 | M | N | O | 6 |
| 7 | P | Q | R | S |
| 8 | T | U | V | 8 |
| 9 | W | X | Y | Z |



Lisätietoja on Käyttöoppaan luvussa 2: Nimitunnuksen asettaminen.

- 6 Paina **Stop/Exit**.



Jos haluat asettaa tiedot uudelleen, paina **Stop/Exit**, niin voit aloittaa kohdasta 1.

10 Vastaanottotilan valitseminen (ainoastaan MFC-210C ja MFC-410CN)

Vastaanottotiloja on neljä: **Uain fax**, **Fax/Puh**, **Manuaalinen** ja **Ulkoinen/Puhv**.

Kytkekö MFC:hen ulkoisen puhelimen tai ulkoisen puhelinvastaajan?

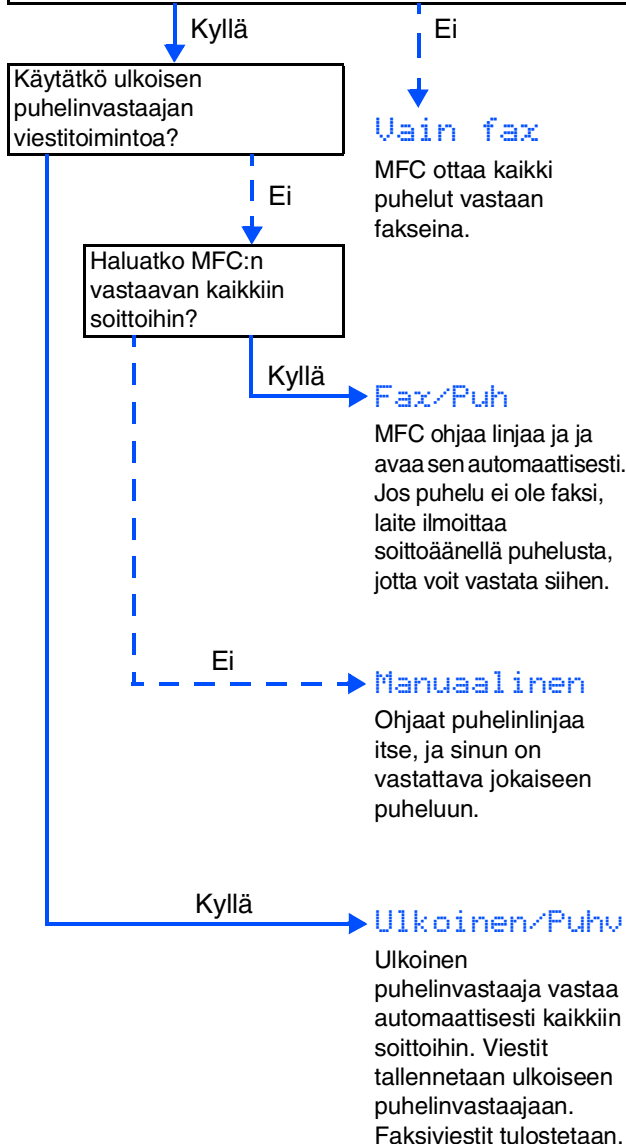

- 1 Paina **Menu/Set**.
- 2 Paina **0**.
- 3 Paina **1**.
- 4 Valitse tila näppäimillä ▲ ja ▼.
- 5 Paina **Menu/Set**.
- 6 Paina **Stop/Exit**.



Lisätietoja on Käyttöoppaan luvussa 4: Vastaanottoasetukset.

11 Vastaanottotilan valitseminen (ainoastaan MFC-620CN)

Vastaanottotiloja on kolme: **Vain fax**, **Fax/Puh** ja **Manuaalinen**.

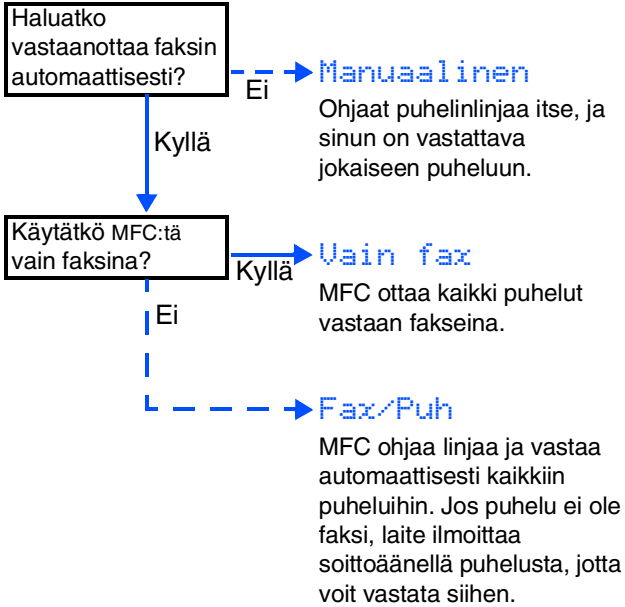

- 1 Paina **Menu/Set**.
- 2 Paina **0**.
- 3 Paina **1**.
- 4 Valitse tila näppäimillä ▲ ja ▼.
- 5 Paina **Menu/Set**.
- 6 Paina **Stop/Exit**.

 Lisätietoja on Käyttöoppaan luvussa 4: Vastaanottoasetukset.

12 Puhelinvastaajan asettaminen (ainoastaan MFC-620CN)

Vastaajatilan käyttöä varten on nauhoitettava vastausviesti.

- 1 Nauhoita puhelinvastaajan vastausviesti (PUHVAST VIESTI).



Katso Käyttäjän oppaan luku 7: Puhelinvastaajan vastausviestin nauhoittaminen.

- 2 Vastaajan aktiivitila.
Pidä  -näppäintä painettuna, kunnes sen valo syttyy ja näyttöön tulee viesti:



Valo

Vas:viestikeskus



Jos vastaajatila on päällä (ON), se ohittaa vastaanottotilan asetuksen. Laitteen sisäinen digitaalinen puhelinvastaaja vastaa puheluihin. Jos puhelu on faksi, laite vastaanottaa sen automaattisesti. Lisätietoja on Käyttöoppaan luvussa 7: Puhelinvastaaja.

Jatka vaiheesta 2: Ohjaimen ja ohjelmien asentaminen

Pakkauksen mukana toimitettu CD-ROM-levy "MFL-Pro Suite"

CD-ROM-levyn sisältö on seuraava:

Windows®



MFL-Pro Suite -ohjelmistoon kuuluu tulostinohjain, skannerin ohjain, ScanSoft® PaperPort® 9.0SE- ja ScanSoft® OmniPage® -ohjelmat ja True Type® -fontit. PaperPort® 9.0SE on asiakirjojen hallintasovellus, jota käytetään skannattujen asiakirjojen katseluun. PaperPort® 9.0SE -ohjelmistoon sisältyvä ScanSoft® OmniPage® on tekstintunnistusohjelma, joka muuntaa kuvan tekstiksi ja avaa sen oletustekstinkäsittelyohjelmassa.

Macintosh®



*1 CD-ROM-levyllä olevaan Käyttöoppaaseen sisältyy Ohjelmiston käyttöopas ja Verkkokäyttäjän opas. Niissä käsitellään ominaisuuksia, jotka ovat käytettävissä, kun laite on liitetty tietokoneeseen (esim. tulostus ja skannaus).



Asenna MFL-Pro Suite

Voit asentaa MFL-Pro Suite -ohjelman ja muita monitoimiohjaimia.



Asenna valinnaiset sovellukset

Voit asentaa MFL-Pro Suite -ohjelman muita apuohjelmia.



Ohjeet*1

Lue Käyttöopas ja muut ohjeet PDF-muodossa (katseluohjelma toimitettu levyllä).



Internet-rekisteröinti

Voit rekisteröidä laitteesi nopeasti Brotherin tuotteiden rekisteröintiin tarkoitettulla Internet-sivulla. (HUOM! Rekisteröinti ei ole mahdollinen kaikissa maissa)



Brother Solutions Center

Brother Solutions Center on web-sivusto, jossa on tietoa hankkimastasi Brother-tuotteesta sekä usein kysytyjä kysymyksiä, käyttöoppaita, ohjainpäivityksiä ja käyttövinkkejä.



Korjaa MFL-Pro Suite

Jos MFL-Pro Suiten asennuksen aikana tapahtuu virhe, tämän toiminnon avulla voit korjata virheen ja asentaa ohjelman uudelleen.



Start Here (Aloita tästä)

Voit asentaa tulostinohjaimen, skannerin ohjaimen sekä Presto!® PageManager® -ohjelman Mac OS® 8.6 - 9.2 -käyttöjärjestelmiin.



Start Here OSX (Aloita tästä OSX)

Voit asentaa tulostinohjaimen, skannerin ohjaimen, etäasetusohjelman ja Presto!® PageManager® -ohjelman Mac OS® 10.2.4. -käyttöjärjestelmään tai uudempaan.



Readme! (LueMinut!)

Tiedostossa on tärkeitä tietoja ja vianetsintäohjeita.



Documentation (Ohjeet)*1

Lue Käyttöopas ja muita ohjeita PDF-muodossa.



Brother Solutions Center

Brother Solutions Center on web-sivusto, jossa on tietoa hankkimastasi Brother-tuotteesta sekä usein kysytyjä kysymyksiä, käyttöoppaita, ohjainpäivityksiä ja käyttövinkkejä.



On-Line Registration (Internet-rekisteröinti)

Voit rekisteröidä laitteesi nopeasti Brotherin tuotteiden rekisteröintiin tarkoitettulla Internet-sivulla.

Lue tietokoneesi käyttöjärjestelmää ja liitäntäkaapelia koskevat ohjeet.

Laitteen
asentaminen

Windows®



USB-kaapelin käyttäjät

■ Windows® 98/98SE/Me/2000 Professional/XP... Siirry sivulle 14

Windows®



Verkkokaapelin käyttäjät (ainoastaan MFC-410CN ja MFC-620CN)

■ Windows® 98/98SE/Me/2000 Professional/XP... Siirry sivulle 17

Windows®
-verkko

Macintosh®



USB-kaapelin käyttäjät

■ Mac OS® X 10.2.4 tai uudempi Siirry sivulle 20

Mac OS® X



USB-kaapelin käyttäjät

■ Mac OS® 8.6 - 9.2 Siirry sivulle 23

Mac OS®
8.6 - 9.2



Verkkokaapelin käyttäjät (ainoastaan MFC-410CN ja MFC-620CN)

■ Mac OS® X 10.2.4 tai uudempi Siirry sivulle 25

■ Mac OS® 8.6 - 9.2 Siirry sivulle 28

Macintosh®
-verkko

Verkkokäyttäjät Siirry sivulle 30
(ainoastaan MFC-410CN ja MFC-620CN)

Verkkokäyttäjät

USB-kaapelin käyttäjät (Windows® 98/98SE/Me/2000 Professional/XP)

Varmista, että olet noudattanut kaikkia ohjeita 1. vaiheessa “Laitteen asentaminen” sivuilla 4 - 11.

Jos käyttöjärjestelmä on Windows® 2000 Professional:

Sinun on mahdollisesti asennettava Windows® 2000 -päivitys PhotoCapture Center™ -toimintoja varten.

Windows® 2000 -päivitys sisältyy MFL-Pro Suite -ohjelman asennukseen.

Kun asennat päivityksen, noudata seuraavia ohjeita:

1. Seuraa ohjeita ① - ④.
2. Aloita päivityksen asentaminen napsauttamalla **OK**.
3. Käynnistä tietokone pyydettyä uudelleen napsauttamalla **OK**.
4. Kun tietokone on käynnistynyt uudelleen, MFL-Pro Suite -ohjelman asennus jatkuu automaattisesti.



■ Jos asennus ei jatku automaattisesti, avaa MFL-Pro Suite -asennusvalikko uudelleen ottamalla CD-ROM-levy ulos ja asettamalla se uudelleen paikoilleen tai kaksoisnapsauttamalla **setup.exe**-ohjelmaa levyn päähakemistosta. Jatka vaiheesta ④ ja asenna MFL-Pro Suite.

■ Varmista, että laitteen media-asemassa ei ole kortteja.

■ Suosittelemme, että liität laitteen suoraan tietokoneeseen.

■ Sulje kaikki mahdolliset sovellukset ennen MFL-Pro Suiten asentamista.

- ① Irrota laite verkkovirrasta ja tietokoneesta, jos olet jo kytkenyt liitäntäkaapelin.

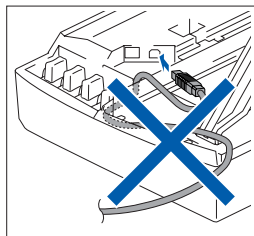
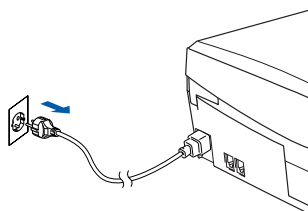

- ② Käynnistä tietokone.
(Jos tietokoneessa on Windows® 2000 Professional/XP -käyttöjärjestelmä, kirjaudu sisään Järjestelmänvalvojana.)

- ③ Aseta pakkauksen mukana toimitettu CD-ROM-levy CD-ROM-asemaan. Jos näyttöön tulee ikkuna, jossa kysytään mallin nimeä, valitse oma mallisi. Jos näyttöön tulee kielivalintaikkuna, valitse haluamasi kieli.



- ④ CD-ROM-levyn päävalikko tulee näyttöön. Napsauta **Asenna MFL-Pro Suite**.



Jos ikkuna ei avaudu näyttöön, siirry Windowsin® Explorer-valikkoon (Resurssienhallinta) ja avaa Brother CD-ROM-levyn päähakemistosta **setup.exe**-ohjelma.



Jos näet seuraavan ikkunan, asenna Windows® -päivitykset napsauttamalla **OK**. Kun käyttöjärjestelmä on päivitetty, tietokone saattaa käynnistyä uudelleen. Tämän jälkeen asennus jatkuu automaattisesti.

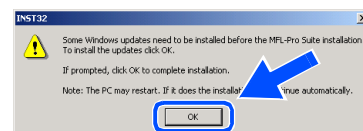

Jos asennus ei jatku automaattisesti, avaa päävalikko uudelleen ottamalla CD-ROM-levy ulos ja asettamalla se uudelleen paikoilleen tai kaksoisnapsauttamalla **setup.exe**-ohjelmaa levyn päähakemistosta. Jatka vaiheesta ④ ja asenna MFL-Pro Suite.

- 5 Luettuasi ja hyväksyttyäsi ScanSoft® PaperPort® 9.0SE -lisenssisopimuksen napsauta **Yes** (Kyllä).

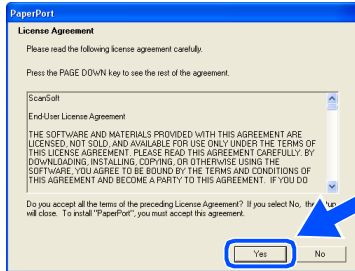

- 6 PaperPort® 9.0SE:n asennus alkaa automaattisesti, ja sen jälkeen asennetaan MFL-Pro Suite.

- 7 Kun Brother MFL-Pro Suite Software License Agreement (Käyttöoikeussopimus) -ikkuna tulee näyttöön, napsauta **Yes** (Kyllä), jos hyväksyt käyttöoikeussopimuksen.

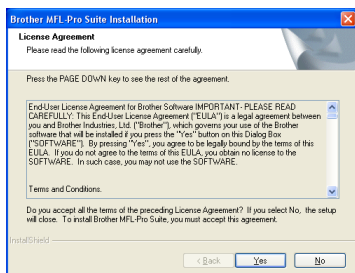

- 8 Valitse **Local Connection** (Paikallinen liitäntä) ja napsauta sitten **Next** (Seuraava). Asennus jatkuu.

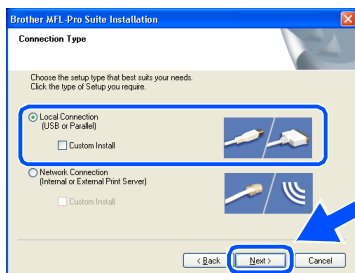

- 9 Kun alla oleva ikkuna tulee näkyviin, kytke USB-kaapeli ensin tietokoneeseen ja sitten laitteeseen.

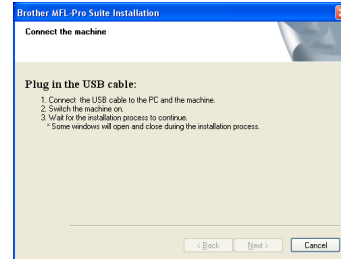

Niin näet USB-kaapelille tarkoitetun aukon:

1. Avaa skannerin kansi yläasentoon.
2. Kytke USB-kaapeli USB-liitäntään, jossa on symboli . USB-liitäntä sijaitsee mustepatruunoiden aukkojen yläpuolella vasemmalla, kuten alla olevasta kuvasta näkyy.

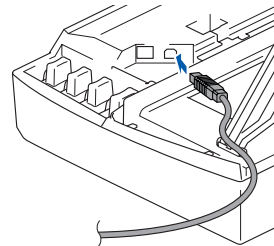

3. Aseta USB-kaapeli varovasti sille varattuun kouruun alla osoitellulla tavalla ja vie kaapeli kourua pitkin laitteen takaosaa kohti.

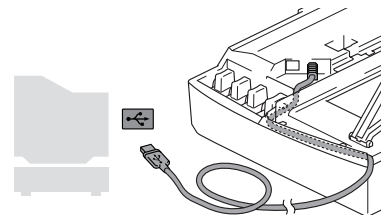

! Varoitus

Varmista, ettei kaapeli estä kantta sulkeutumasta kunnolla, koska se voi häiritä laitteen toimintaa.



Laitetta EI SAA kytkeä näppäimistön USB-porttiin tai virrattomaan USB-keskittimeen.

Jatkuu...

USB-kaapelin käyttäjät (Windows® 98/98SE/Me/2000 Professional/XP)

- 10 Nosta skannerin kantta, niin salpa vapautuu. Työnnä varovasti skannerin kannen tukea alaspäin ja sulje kansi.
- 11 Käynnistä laite kytkemällä virtajohto verkkovirtaan.

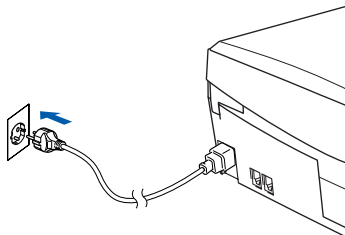

Asennusikkuna tulee näyttöön muutaman sekunnin kuluttua.

Brother-ohjainten asennus alkaa automaattisesti. Odota, sillä asennusikkunat tulevat näyttöön toinen toisensa jälkeen.

- 12 Kun Brotherin ja ScanSoftin On-line Registration (Rekisteröi ohjelma) -ikkuna tulee näyttöön, valitse toinen vaihtoehdoista ja seuraa näytön ohjeita.

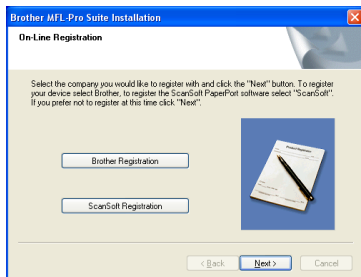

- 13 Käynnistä tietokone uudelleen napsauttamalla **Finish** (Valmis).

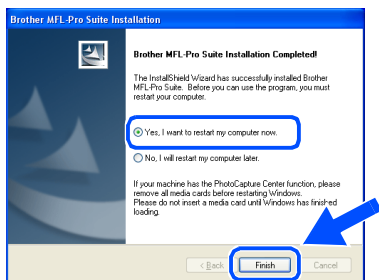

- 14 Tietokoneen käynnistyttyä uudelleen käynnistyy myös asennuksen tarkistusohjelma (Installation Diagnostics), ja asennuksen tuloksikuna tulee näyttöön.



*Jollei asennus onnistu, yritä asentaa uudelleen päävalikon kohdasta **Korjaa MFL-Pro Suite** (Korjaa MFL-Pro Suite). Valitse **Korjaa MFL-Pro Suite** ja seuraa näytön ohjeita.*

- OK!** MFL-Pro Suite -ohjelma, Brotherin tulostinohjain ja skannerin ohjain on asennettu ja asennus on suoritettu loppuun.

Verkkokaapelin käyttäjät (ainoastaan MFC-410CN ja MFC-620CN) (Windows® 98/98SE/Me/2000 Professional/XP)

Varmista, että olet noudattanut kaikkia ohjeita 1. vaiheessa “Laitteen asentaminen” sivuilla 4 - 11.

Jos käytät jotain palomuuriohjelmia, kytke se pois käytöstä ennen asennusta. Kun olet varma, että tulostus toimii, voit käynnistää palomuuriohjelman uudelleen.

- 1 Liitä verkkokaapeli ensin laitteeseen ja sitten keskittimen vapaaseen porttiin. Niin näet verkkokaapelille tarkoitetun aukon:
 1. Avaa skannerin kansi yläasentoon.
 2. Kytke verkkokaapeli LAN-liitäntään, jossa on symboli . LAN-liitäntä sijaitsee mustepatruunoiden aukkojen yläpuolella vasemmalla, kuten alla olevasta kuvasta näkyy.

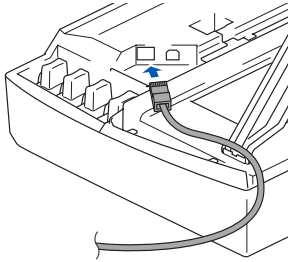

3. Aseta verkkokaapeli varovasti sille varattuun kouruun alla osoitetulla tavalla ja vie kaapeli kourua pitkin laitteen takaosaa kohti.

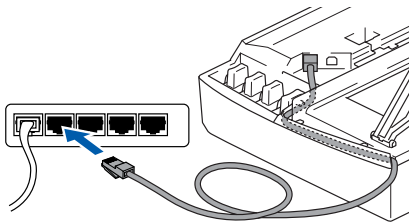

Varoitus

Varmista, ettei kaapeli estä kantta sulkeutumasta kunnolla, koska se voi häiritä laitteen toimintaa.

 Voit kytkeä USB-kaapelin ja LAN-kaapelin laitteeseen samanaikaisesti, kunhan USB-kaapelissa ei ole suodattimen keskusosaa.

- 2 Nosta skannerin kantta, niin salpa vapautuu. Työnnä varovasti skannerin kannen tukea alaspäin ja sulje kansi.
- 3 Käynnistä laite kytkemällä virtajohto verkkovirtaan.

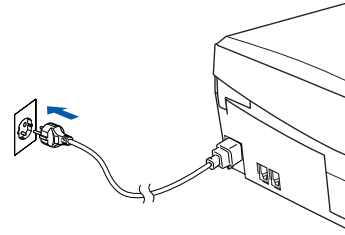

- 4 Käynnistä tietokone. (Jos tietokoneessa on Windows® 2000 Professional/XP -käyttöjärjestelmä, kirjaudu sisään Järjestelmänvalvojana.)
- 5 Aseta pakkauksen mukana toimitettu CD-ROM-levy CD-ROM-asemaan. Jos näyttöön tulee ikkuna, jossa kysytään mallin nimeä, valitse oma mallisi. Jos näyttöön tulee kielivalintaikkuna, valitse haluamasi kieli.



- 6 CD-ROM-levyn päävalikko tulee näyttöön. Napsauta **Asenna MFL-Pro Suite**.



 Jos ikkuna ei avaudu näyttöön, siirry Windowsin® Explorer-valikkoon (Resurssienhallinta) ja avaa Brother CD-ROM-levyn päähakemistosta **setup.exe**-ohjelma.

Jatkuu...

Verkkokaapelin käyttäjät (ainoastaan MFC-410CN ja MFC-620CN) (Windows® 98/98SE/Me/2000 Professional/XP)



Jos näet seuraavan ikkunan, asenna Windows®-päivitykset napsauttamalla **OK**. Kun käyttöjärjestelmä on päivitetty, tietokone saattaa käynnistyä uudelleen. Tämän jälkeen asennus jatkuu automaattisesti.

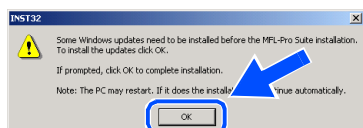

Jos asennus ei jatku automaattisesti, avaa päävalikko uudelleen ottamalla CD-ROM-levy ulos ja asettamalla se uudelleen paikoilleen tai kaksoisnapsauttamalla **setup.exe**-ohjelmaa levyn päähakemistosta. Jatka vaiheesta **6** ja asenna MFL-Pro Suite.

- 7** Luettuasi ja hyväksyttyäsi ScanSoft® PaperPort® 9.0SE -lisenssisopimuksen napsauta **Yes** (Kyllä).

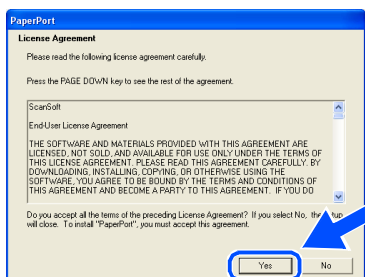

- 8** PaperPort® 9.0SE:n asennus alkaa automaattisesti, ja sen jälkeen asennetaan MFL-Pro Suite.

- 9** Kun Brother MFL-Pro Suite Software License Agreement (Käyttöoikeussopimus) -ikkuna tulee näyttöön, napsauta **Yes** (Kyllä), jos hyväksyt käyttöoikeussopimuksen.

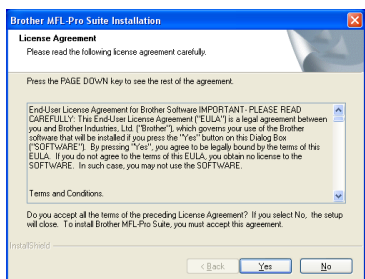

- 10** Valitse **Network Connection** (Verkkoliitäntä) ja napsauta sitten **Next** (Seuraava).

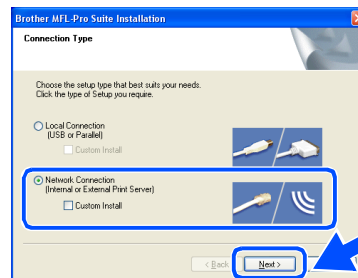

- 11** Brother-ohjainten asennus alkaa automaattisesti. Odota, sillä asennusikkunat tulevat näyttöön toinen toisensa jälkeen.

- 12** Jos laite on konfiguroitu käyttämääsi verkkoa varten, valitse laite luettelosta ja napsauta **Next** (Seuraava).



Tämä ikkuna ei ilmesty, jos verkkoon on liitetty vain yksi laite. Valinta tapahtuu silloin automaattisesti.

Jos laitetta ei vielä ole konfiguroitu käytettäväksi verkossasi, **Configure IP Address** (IP-osoitteen asetukset) -ikkuna tulee näyttöön. Syötä verkkosi IP-osoitetiedot näytön ohjeiden mukaan.

- 13** Kun Brotherin ja ScanSoftin On-line Registration (Rekisteröi ohjelma) -ikkuna tulee näyttöön, valitse toinen vaihtoehdoista ja seuraa näytön ohjeita.



- 14 Käynnistä tietokone uudelleen napsauttamalla **Finish** (Valmis).

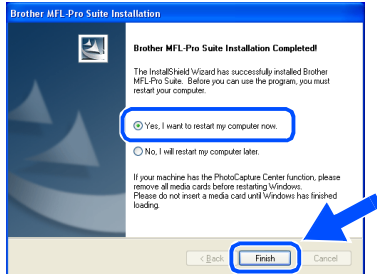

- 15 Tietokoneen käynnistyttyä uudelleen käynnistyy myös asennuksen tarkistusohjelma (Installation Diagnostics), ja asennuksen tuloksikuna tulee näyttöön.



*Verkkoon asennettuna päävalikon toiminto
Korjaa MFL-Pro Suite ei toimi.*

- OK! **MFL-Pro Suite -ohjelma, Brotherin verkkotulostinohjain, verkkoskannerin ohjain ja verkon PhotoCapture Center™ on asennettu ja asennus on suoritettu loppuun.**



USB-kaapelin käyttäjät

Mac OS® X 10.2.4 tai uudempi

Varmista, että olet noudattanut kaikkia ohjeita 1. vaiheessa “Laitteen asentaminen” sivuilla 4 - 11.

 *Mac OS® X 10.2.0–10.2.3 -käyttäjien on päivitettävä järjestelmäksi Mac OS® X 10.2.4 tai uudempi. (Uusimmat tiedot Mac OS® X -käyttöjärjestelmästä saat osoitteesta: <http://solutions.brother.com>.)*

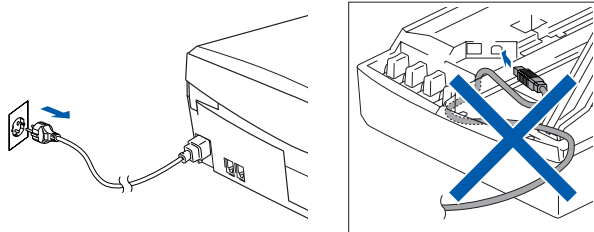
- 1 Irrota laite verkkovirrasta ja Macintosh®-tietokoneesta, jos olet jo kytkenyt liitäntäkaapelin.



- 2 Käynnistä Macintosh®.
- 3 Aseta pakkauksen mukana toimitettu CD-ROM-levy CD-ROM-asemaan.



- 4 Kaksoisnapsauta **Start Here OSX** (Aloita tästä OSX) -kuvaketta. Tulostinohjain, skannerin ohjain ja Remote Setup -etäasetusohjelman asennetaan tietokoneeseen. Jos näyttöön tulee kielivalintaikkuna, valitse haluamasi kieli.

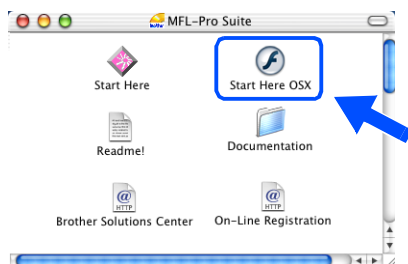

- 5 Aloita asennus napsauttamalla **MFL-Pro Suite**.



- 6 Seuraa näytön ohjeita ja käynnistä Macintosh®-tietokoneesi uudelleen.
- 7 Kun **DeviceSelector** -ikkuna aukeaa, kytke USB-kaapeli ensin Macintosh®-tietokoneeseen ja sen jälkeen laitteeseen.



 *DeviceSelector -ikkunaa ei tule näyttöön, jos USB-kaapeli on kytketty, ennen kuin olet käynnistänyt Macintosh®-tietokoneesi uudelleen, tai jos ohjelma korvaa aiemmin asennetun Brother-ohjelmistoversion. Jos ongelma esiintyy, jatka asennusta ja ohita vaihe 10. Katso Ohjelmiston käyttöoppaasta 8 luvusta sen jälkeen lisätiedot siitä, miten valitaan, mihin laitteeseen ControlCenter2.0 luo yhteyden.*

Niin näet USB-kaapelille tarkoitetun aukon:

1. Avaa skannerin kansi yläasentoon.
2. Kytke USB-kaapeli USB-liitäntään, jossa on symboli . USB-liitäntä sijaitsee mustepatruunoiden aukkojen yläpuolella vasemmalla, kuten alla olevasta kuvasta näkyy.

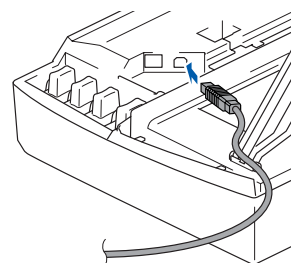

3. Aseta USB-kaapeli varovasti sille varattuun kouruun alla osoitetulla tavalla ja vie kaapeli kourua pitkin laitteen takaosaa kohti.

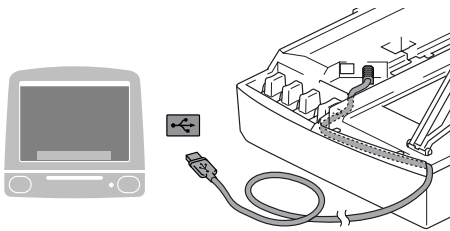

! Varoitus

Varmista, ettei kaapeli estä kantta sulkeutumasta kunnolla, koska se voi häiritä laitteen toimintaa.



Laitetta EI SAA kytkeä näppäimistön USB-porttiin tai virrattomaan USB-keskittimeen.

- 8 Nosta skannerin kantta, niin salpa vapautuu. Työnnä varovasti skannerin kannen tukea alaspäin ja sulje kansi.
- 9 Käynnistä laite kytkemällä virtajohto verkkovirtaan.

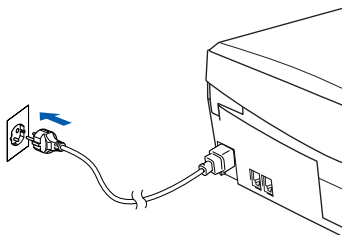

- 10 Valitse **USB** and napsauta sen jälkeen **OK**.



- 11 Valitse kohta **Ohjelmat Siirry** -valikosta.

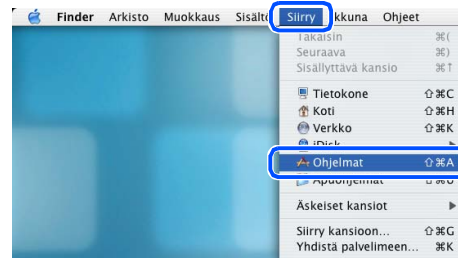

- 12 Avaa **Lisäohjelmat** -kansio.



- 13 Avaa **Print Center (Tulostimet)** -kuvake.

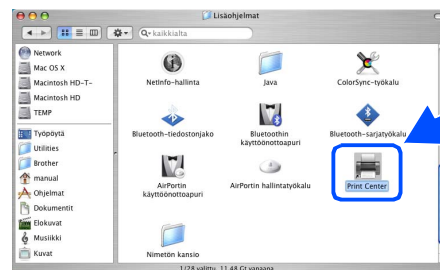

- 14 Napsauta **Lisää**.

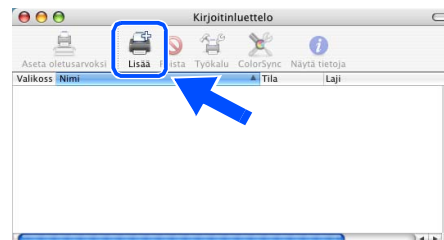

Continued...

USB-kaapelin käyttäjät

- 15 Valitse **USB**.

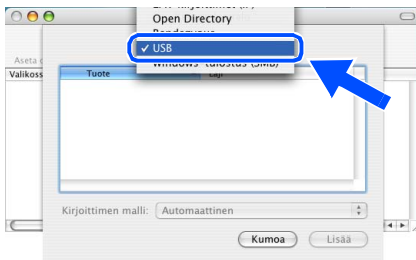

- 16 Valitse **MFC-XXXX** (XXXX on käyttämäsi mallin nimi) ja napsauta sen jälkeen **Lisää**.

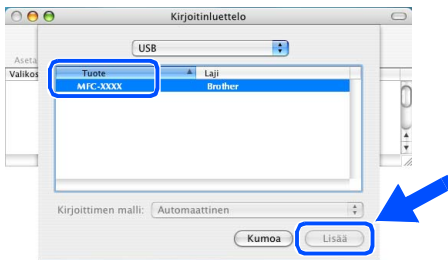

- 17 Valitse **Kirjoittimen asetukset** -valikosta **Poistu kirjoittimen asetuksista**.

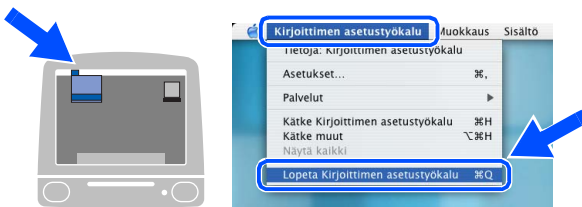

- OK!** MFL-Pro Suite, Brother-tulostinohjain ja skannerin ohjain ja Remote Setup -asetusohjelma on asennettu ja asennus on suoritettu loppuun.

- 18 Asenna Presto!® PageManager® napsauttamalla **Presto! PageManager**-kuvaketta ja seuraa näytön ohjeita.



Valokuvien ja alkuperäiskappaleiden skannaaminen, jakaminen ja järjestäminen on helppoa Presto!® PageManager®-ohjelmalla.

- OK!** Presto!® PageManager® -ohjelma on asennettu ja asennus on suoritettu loppuun.

Mac OS® 8.6 - 9.2

Varmista, että olet noudattanut kaikkia ohjeita 1. vaiheessa “Laitteen asentaminen” sivuilla 4 - 11.

- 1 Irrota laite verkkovirrasta ja Macintosh®-tietokoneesta, jos olet jo kytkenyt liitäntäkaapelin.

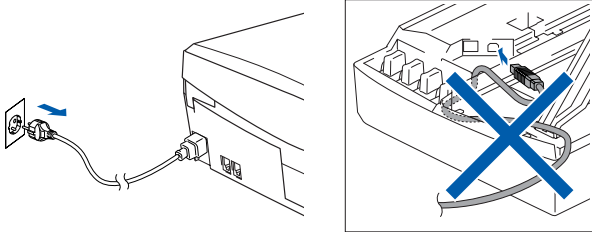

- 2 Käynnistä Macintosh®.

- 3 Aseta pakkauksen mukana toimitettu CD-ROM-levy CD-ROM-asemaan.



- 4 Asenna tulostinohjain ja skannerin ohjain kaksoisnapsauttamalla **Start Here** (Aloita tästä) -kuvaketta. Jos näyttöön tulee kielivalintaikkuna, valitse haluamasi kieli.

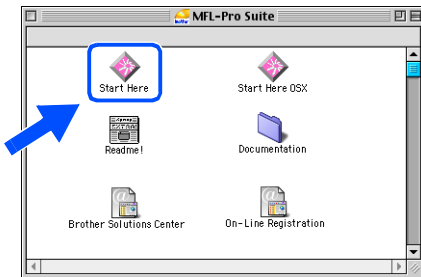

- 5 Aloita asennus napsauttamalla **MFL-Pro Suite**.



- 6 Seuraa näytön ohjeita ja käynnistä Macintosh®-tietokoneesi uudelleen.

- 7 Liitä USB-kaapeli Macintosh®-tietokoneeseen ja sitten laitteeseen. Niin näet USB-kaapelille tarkoitetun aukon:
1. Avaa skannerin kansi yläasentoon.
 2. Kytke USB-kaapeli USB-liitäntään, jossa on symboli . USB-liitäntä sijaitsee mustepatruunoiden aukkojen yläpuolella vasemmalla, kuten alla olevasta kuvasta näkyy.

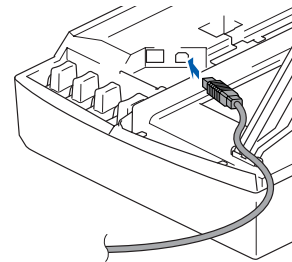

3. Aseta USB-kaapeli varovasti sille varattuun kouruun alla osoitetulla tavalla ja vie kaapeli kourua pitkin laitteen takaosaa kohti.

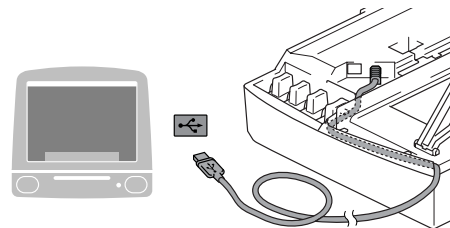

Varoitus

Varmista, ettei kaapeli estä kantta sulkeutumasta kunnolla, koska se voi häiritä laitteen toimintaa.



Laitetta EI SAA kytkeä näppäimistön USB-porttiin tai virrattomaan USB-keskittimeen.

Continued...

USB-kaapelin käyttäjät

- 8 Nosta skannerin kantta, niin salpa vapautuu. Työnnä varovasti skannerin kannen tukea alaspäin ja sulje kansi.
- 9 Käynnistä laite kytkemällä virtajohto verkkovirtaan.

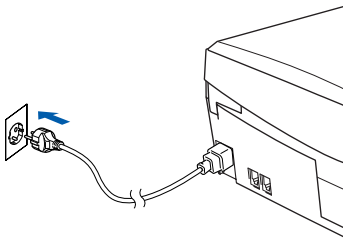

- 10 Avaa Apple®-valikko ja valitse **Valitsija**.

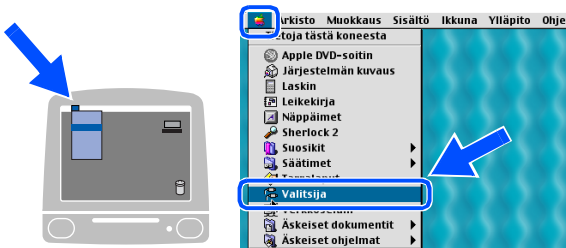

- 11 Napsauta **Brother Ink** -kuvaketta. Valitse haluamasi tulostin **Valitsija** -ikkunan oikeasta laidasta. Sulje **Valitsija**.

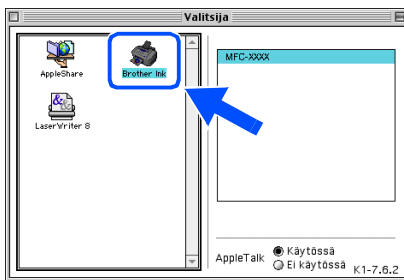

- OK! **Brother -tulostinohjain ja skannerin ohjain on nyt asennettu.**

- 12 Asenna Presto!® PageManager® napsauttamalla **Presto! PageManager**-kuvaketta ja seuraa näytön ohjeita.

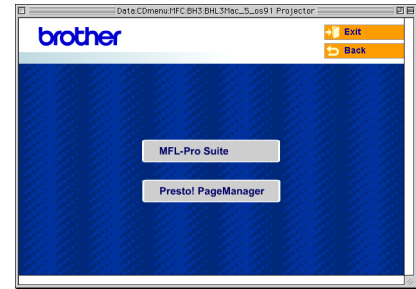

Valokuvien ja alkuperäiskappaleiden skannaaminen, jakaminen ja järjestäminen on helppoa Presto!® PageManager®-ohjelmalla.

- OK! **Presto!® PageManager® -ohjelma on asennettu ja asennus on suoritettu loppuun.**

Verkkokaapelin käyttäjät (ainoastaan MFC-410CN ja MFC-620CN)

Mac OS® X 10.2.4 tai uudempi

Varmista, että olet noudattanut kaikkia ohjeita 1. vaiheessa "Laitteen asentaminen" sivuilla 4 - 11.

- 1 Irrota laite verkkovirrasta ja Macintosh®-tietokoneesta, jos olet jo kytkenyt liitäntäkaapelin.

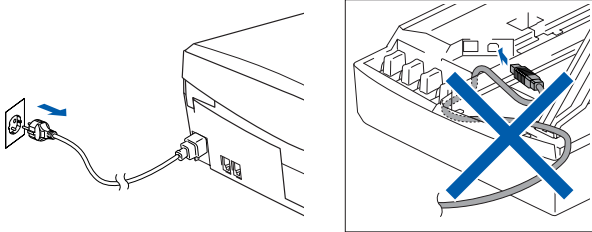

- 2 Käynnistä Macintosh®.

- 3 Aseta pakkauksen mukana toimitettu CD-ROM-levy CD-ROM-asemaan.



- 4 Kaksoisnapsauta **Start Here OSX** (Aloita tästä OSX) -kuvaketta. Tulostinohjain ja Remote Setup -etäasetusohjelman asennetaan tietokoneeseen. Jos näyttöön tulee kielivalintaikkuna, valitse haluamasi kieli.

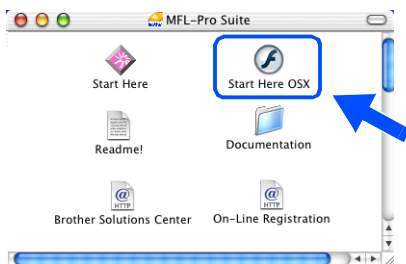

- 5 Aloita asennus napsauttamalla **MFL-Pro Suite**.



- 6 Seuraa näytön ohjeita ja käynnistä Macintosh®-tietokoneesi uudelleen.

- 7 Kun **DeviceSelector** -ikkuna aukeaa, kytke verkkokaapeli ensin Macintosh®-tietokoneeseen ja sen jälkeen laitteeseen.



DeviceSelector -ikkunaa ei tule näyttöön, jos verkkokaapeli on kytketty, ennen kuin olet käynnistänyt Macintosh®-tietokoneesi uudelleen, tai jos ohjelma korvaa aiemmin asennetun Brother-ohjelmistoversion. Jollei ongelma poistu ja olet ohittanut vaiheet 10-12, katso Ohjelmiston käyttöoppaan 8 luvusta lisätiedot siitä, kuinka valitset laitteen, johon ControlCenter 2.0 ottaa yhteyden.

Niin näet verkkokaapelille tarkoitetun aukon:

1. Avaa skannerin kansi yläasentoon.
2. Kytke verkkokaapeli LAN-liitäntään, jossa on symboli . LAN-liitäntä sijaitsee mustepatruunoiden aukkojen yläpuolella vasemmalla, kuten alla olevasta kuvasta näkyy.

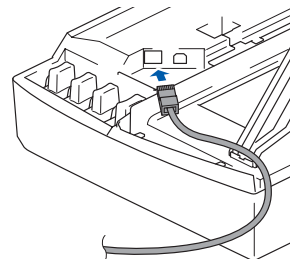

Continued...

Verkko-kaapelin käyttäjät (ainoastaan MFC-410CN ja MFC-620CN)

3. Aseta verkko-kaapeli varovasti sille varattuun kouruun alla osoitetulla tavalla ja vie kaapeli kourua pitkin laitteen takaosaa kohti.

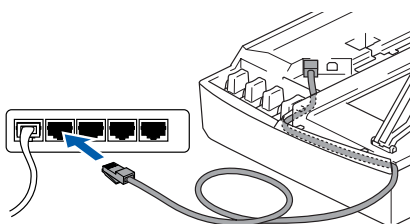

Varoitus

Varmista, ettei kaapeli estä kantta sulkeutumasta kunnolla, koska se voi häiritä laitteen toimintaa.



Voit kytkeä USB-kaapelin ja LAN-kaapelin laitteeseen samanaikaisesti, kunhan USB-kaapelissa ei ole suodattimen keskusosaa.

- 8 Nosta skannerin kantta, niin salpa vapautuu. Työnnä varovasti skannerin kannen tukea alaspäin ja sulje kansi.
- 9 Käynnistä laite kytkemällä virtajohto verkkovirtaan.

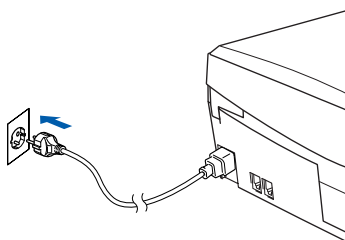

- 10 Valitse **Network** ja napsauta sen jälkeen **OK**.

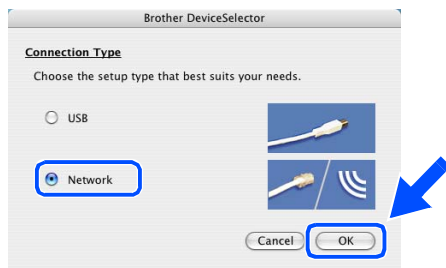

- 11 Napsauta **Browse** (Selaa).

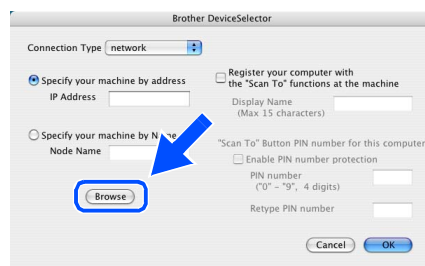

- 12 Valitse oma mallisi ja napsauta **OK**. Napsauta sen jälkeen uudelleen **OK**, niin DeviceSelector sulkeutuu.

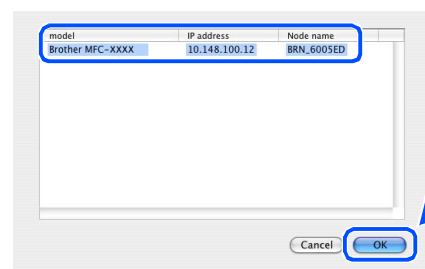

- 13 Valitse kohta **Ohjelmat Siirry** -valikosta.

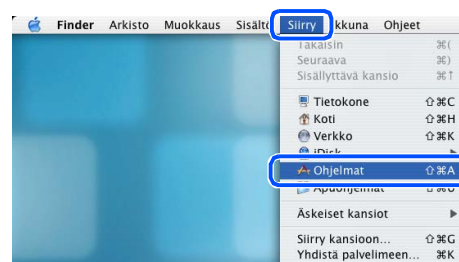

- 14 Avaa **Lisäohjelmat** -kansio.

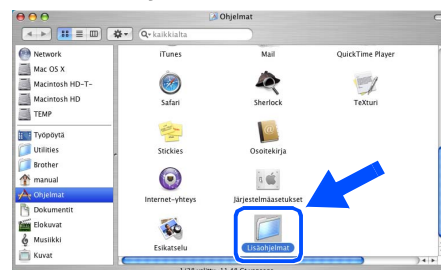

- 15 Avaa **Print Center (Tulostimet)** -kuvake.

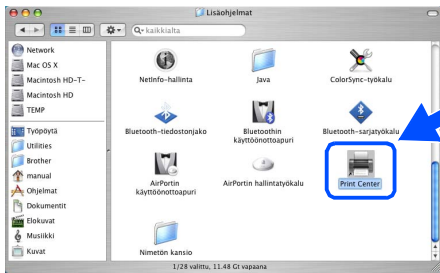

- 16 Napsauta **Lisää**.

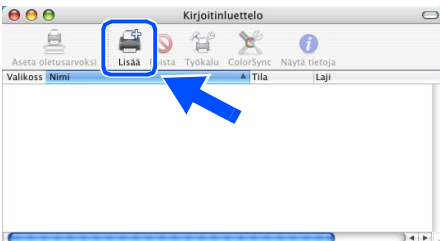

- 17 Valitse alla olevan kuvan mukaisesti.

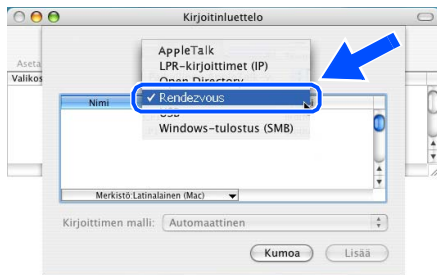

- 18 Valitse **Brother MFC-XXXX** (XXXX on käyttämäsi mallin nimi) (**BRNxxxxxx_P1**) ja napsauta sen jälkeen **Lisää**.

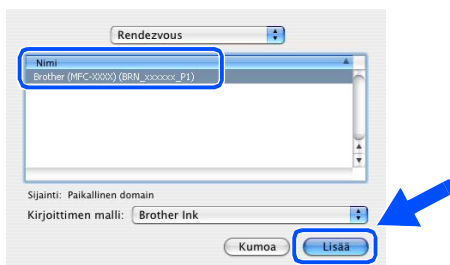

 xxxxxx ovat Ethernet-osoitteen kuusi viimeistä numeroa.

 Katso CD-ROM-levyllä olevan Verkkokäyttäjän oppaan luku 5.

- 19 Valitse **Kirjoittimen asetukset** -valikosta **Poistu kirjoittimen asetuksista**.

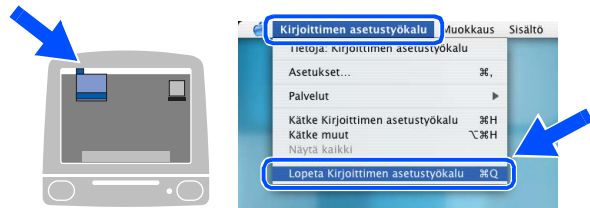

- OK!** Asetus on valmis.



Katso CD-ROM-levyllä olevan Verkkokäyttäjän oppaan luvusta 5 lisätietoja laitteen liittämiseksi Macintosh®-verkkoon.

Verkkokaapelin käyttäjät (ainoastaan MFC-410CN ja MFC-620CN)

Mac OS® 8.6 - 9.2

Varmista, että olet noudattanut kaikkia ohjeita 1. vaiheessa “Laitteen asentaminen” sivuilla 4 - 11.

- 1 Irrota laite verkkovirrasta ja Macintosh®-tietokoneesta, jos olet jo kytkenyt liitäntäkaapelin.

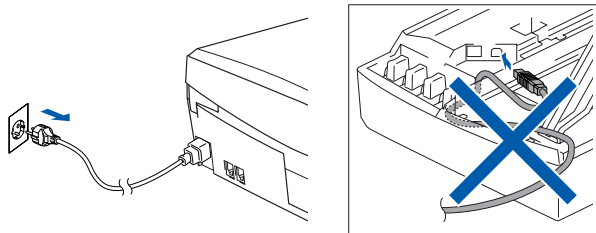

- 2 Käynnistä Macintosh®.

- 3 Aseta pakkauksen mukana toimitettu CD-ROM-levy CD-ROM-asemaan.



- 4 Asenna tulostinohjain ja skannerin ohjain kaksoisnapsauttamalla **Start Here** (Aloita tästä) -kuvaketta. Jos näyttöön tulee kielivalintaikkuna, valitse haluamasi kieli.

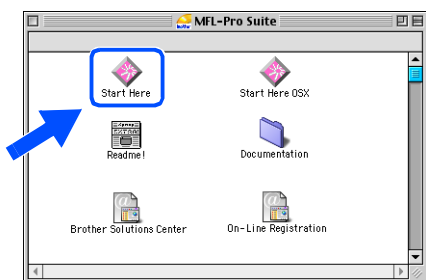

- 5 Aloita asennus napsauttamalla **MFL-Pro Suite**.



- 6 Seuraa näytön ohjeita ja käynnistä Macintosh®-tietokoneesi uudelleen.

- 7 Liitä verkkokaapeli ensin laitteeseen ja sitten keskittimen vapaaseen porttiin. Niin näet verkkokaapelille tarkoitetun aukon:
1. Avaa skannerin kansi yläasentoon.
 2. Kytke verkkokaapeli LAN-liitäntään, jossa on symboli . LAN-liitäntä sijaitsee mustepatruunoiden aukkojen yläpuolella vasemmalla, kuten alla olevasta kuvasta näkyy.

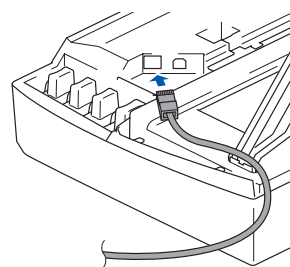

3. Aseta verkkokaapeli varovasti sille varattuun kouruun alla osoitetulla tavalla ja vie kaapeli kourua pitkin laitteen takaosaa kohti.

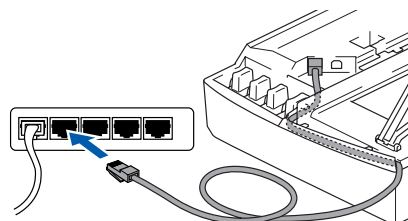

Varoitus

Varmista, ettei kaapeli estä kantta sulkeutumasta kunnolla, koska se voi häiritä laitteen toimintaa.



Voit kytkeä USB-kaapelin ja LAN-kaapelin laitteeseen samanaikaisesti, kunhan USB-kaapelissa ei ole suodattimen keskusosaa.

- 8 Nosta skannerin kantta, niin salpa vapautuu. Työnnä varovasti skannerin kannen tukea alaspäin ja sulje kansi.
- 9 Käynnistä laite kytkemällä virtajohto verkkovirtaan.

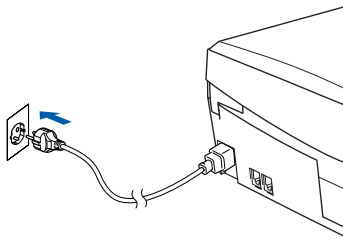

- 10 Avaa **Apple**-valikosta **Valitsija**.

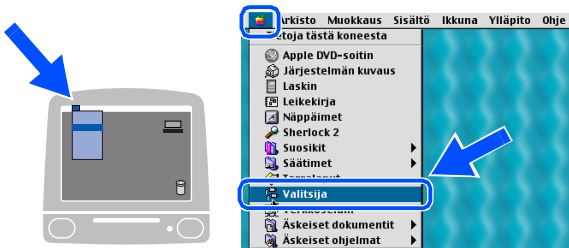

- 11 Napsauta **Brother Ink (IP)** -kuvaketta ja valitse **BRN_XXXXXX**. Sulje **Valitsija**.

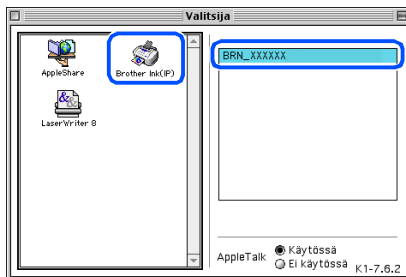

- xxxxxx ovat Ethernet-osoitteen kuusi viimeistä numeroa.
- Katso CD-ROM-levyllä olevan Verkkokäyttäjän oppaan luvusta 5 lisätietoja laitteen liittämiseksi Macintosh®-verkkoon.

- OK! Asetus on valmis.

Tämä osa on tarkoitettu laitteen käyttämiseen verkossa (ainoastaan MFC-410CN ja MFC-620CN).

Järjestelmänvalvojan on määriteltävä laitteen asentaminen seuraavasti.

Verkkokäyttäjän oppaan lukukartta

Windows®

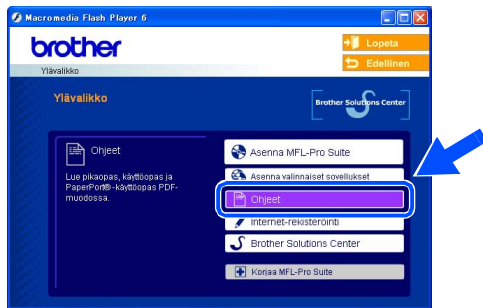

Macintosh®



| | | | | |
|-----------------------------|----------------------------|--------|--------|--|
| Windows® 98/Me | Peer-to-Peer-vertaiskäyttö | TCP/IP | Luku 4 | Verkkotulostus Windows®-käyttöjärjestelmässä |
| Windows® 2000/XP | Peer-to-Peer-vertaiskäyttö | TCP/IP | Luku 4 | Verkkotulostus Windows®-käyttöjärjestelmässä |
| Macintosh® | | TCP/IP | Luku 5 | Verkkotulostus Macintosh®-käyttöjärjestelmässä |
| OS2 Warp Server, LAN Server | | TCP/IP | Luku 4 | Verkkotulostus Windows®-käyttöjärjestelmässä |

Verkkoasetusten palauttaminen tehdasasetuksiin

Jos haluat palauttaa kaikki sisäisen tulostus- ja skannauspalvelimen verkkoasetukset tehtaalla säädettyihin oletusasetuksiin, noudata seuraavia ohjeita.

- 1 Varmista, ettei laite ole käynnissä. Irrota sen jälkeen laitteesta kaikki kaapelit virtajohtoa lukuun ottamatta.
- 2 Paina **Menu/Set, 5, 0**.
- 3 Valitse **Nollaa** painamalla **1**-näppäintä.
- 4 Valitse **Kyllä** painamalla **1**-näppäintä.
- 5 Laite käynnistyy uudelleen. Kun se on käyttövalmis, kytke kaapelit takaisin paikoilleen.

BRAdmin Professional -apuohjelman asentaminen (Ainoastaan Windows®)

BRAdmin Professional -apuohjelma on suunniteltu hallitsemaan verkkoon liitettyjä Brother-laitteita, kuten verkkovalmiita monitoimilaitteita ja/tai verkkovalmiita tulostimia lähiverkkoympäristössä (LAN).

BRAdmin Professional -apuohjelmalla voidaan hallita myös muiden valmistajien laitteita, jotka tukevat SNMP-protokollaa (Simple Network Management Protocol).

Lisätietoa BRAdmin Professional -apuohjelmasta saat osoitteesta <http://solutions.brother.com>

- 1 Aseta pakkauksen mukana toimitettu CD-ROM-levy CD-ROM-asemaan. Avausnäyttö avautuu automaattisesti. Seuraa näytön ohjeita.



- 2 Napsauta päävalikkonäytössä olevaa **Asenna valinnaiset sovellukset** -kuvaketta.



- 3 Napsauta **BRAdmin Professional** ja seuraa näytön ohjeita.

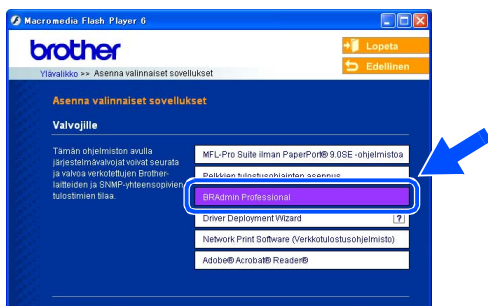

Tulostuspalvelimen oletussalasana on **"access"**. Voit muuttaa salasanaa BRAdmin Professional -apuohjelman avulla.

IP-osoitteen, aliverkkopeitteen ja yhdyskäytävän asettaminen BRAdmin Professional -apuohjelman avulla (Vain Windows®)

- 1 Käynnistä BRAdmin Professional ja valitse TCP/IP.

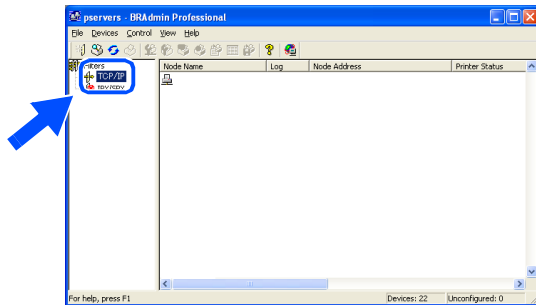

- 2 Valitse **Devices (Laitteet)** -valikosta **Search Active Devices (Etsi aktiivisia laitteita)**. BRAdmin alkaa etsiä uusia laitteita automaattisesti.

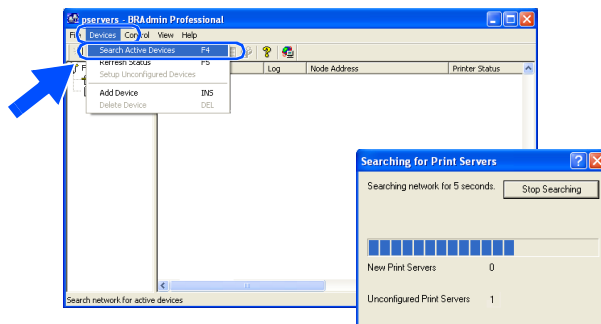

- 3 Kaksoisnapsauta uutta laitetta.

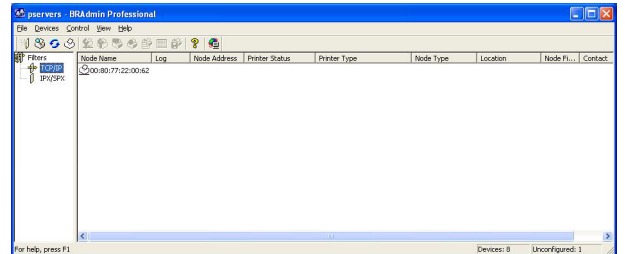

- 4 Syötä **IP Address (IP-osoite)**, **Subnet Mask (Aliverkon peite)** ja **Gateway (Yhdyskäytävä)** ja napsauta **OK**-painiketta.

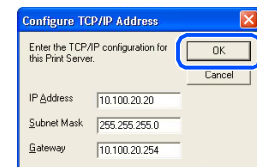

- 5 Osoitetiedot tallentuvat laitteeseen.



Tulostuspalvelimen oletussalasana on "access". Voit muuttaa salasanaa BRAdmin Professional -apuohjelman avulla.

Tarvikkeet

Mustepatruuna

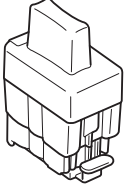
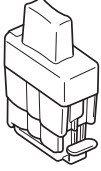
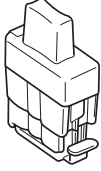
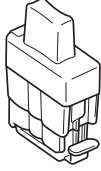
| Musta | Magenta | Keltainen | Syaani |
|---|---|---|---|
| LC900BK | LC900M | LC900Y | LC900C |
|  |  |  |  |

Asetus

Brother MFC -laitteisiin on saatavana lisävarusteena ulkoinen langaton tulostus- ja skannauspalvelin (802.11b).

Ulkoinen langaton tulostus- ja skannauspalvelin

NC-2200w



Lisävarusteena saatava ulkoinen langaton tulostus- ja skannauspalvelin (NC-2200w) mahdollistaa langattoman verkkotulostuksen ja langattoman verkkoskannauksen.



- USB 2.0 -kaapeli ei kuulu laitteen toimitukseen.
- Tukee Mac OS® x 10.2.4 -käyttöjärjestelmää tai uudempaa.
- Voit määrittää skannausnäppäimen vain yhteen tietokoneeseen verkossa.

Tavaramerkit

Brother-logo on Brother Industries Ltd:n rekisteröity tavaramerkki.

Brother on Brother Industries Ltd:n rekisteröity tavaramerkki.

Multi-Function Link on Brother International Corporationin rekisteröity tavaramerkki.

© Copyright 2004 Brother Industries Ltd. Kaikki oikeudet pidätetään.

Windows ja Microsoft ovat Microsoftin rekisteröityjä tavaramerkkejä Yhdysvalloissa ja muissa maissa.

Macintosh ja True Type ovat Apple Computer, Inc:n rekisteröityjä tavaramerkkejä.

PaperPort ja OmniPage OCR ovat ScanSoft, Inc:n rekisteröityjä tavaramerkkejä.

Presto! PageManager on NewSoft Technology Corporationin rekisteröity tavaramerkki.

Jokaisella yhtiöllä, jonka ohjelmiston nimi on mainittu tässä käyttöoppaassa, on erityinen ohjelmia koskeva ohjelmistosopimus.

Kaikki muut tässä käyttöoppaassa mainitut tuotemerkit ja tuotenimet ovat omistajiensa rekisteröityjä tavaramerkkejä.

Laadinta- ja julkaisutiedote

Tämä käyttöopas on laadittu ja julkaistu Brother Industries Ltd. -yhtiön valvonnan alaisuudessa, ja siinä esiintyvät tuotekuvaukset ja tekniset tiedot ovat uusimpia.

Pidätämme oikeuden muuttaa tämän käyttöoppaan sisältöä ja teknisiä tietoja ilman varoitusta.

Brother pidättää itsellään oikeuden tehdä muutoksia tässä esitettyihin teknisiin ja materiaaleja koskeviin tietoihin ilman varoitusta, eikä se ole vastuussa mistään vahingoista (mukaan lukien välilliset vahingot), jotka johtuvat luottamuksesta esitettyyn aineistoon mukaan lukien painovirheet tai muut julkaisuun liittyvät virheet, kuitenkin niihin rajoittumatta.

Tämä laite on tarkoitettu ammattikäyttöön.

At your side.
brother®



FIN
LF5877001①