

Antes de usar o aparelho, tem de configurar o hardware e instalar o software.
Leia este “Guia de Configuração Rápida” para os procedimentos de configuração correcta e as instruções de instalação.

Fase 1



Configurar o aparelho

Fase 2



Instalar os Controladores e o Software

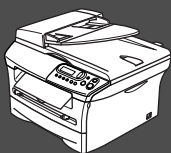





A Configuração foi Completada!



Guarde este “Guia de Configuração Rápida” e o CD-ROM fornecido num local acessível para consulta rápida e fácil em qualquer altura.









Medidas de Segurança

Como Usar o Aparelho em Segurança

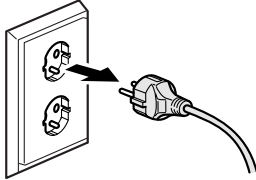
 Aviso	 Perigos Eléctricos	 Superfície quente	 Cuidado
Os avisos indicam-lhe o que fazer para evitar possíveis ferimentos.	Ícones de Perigos eléctricos alertam você sobre possíveis choques eléctricos.	Ícones de Superfícies quentes advertem-lhe para não tocar partes do aparelho que estão quentes.	Cuidados especificam procedimentos que deve seguir ou evitar para evitar possíveis danos no aparelho.

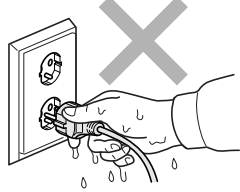
 Configuração incorrecta	 Nota	 Manual do utilizador
Ícones de Configuração Incorrecta alertam-nos para dispositivos e operações não compatíveis com o aparelho.	As notas indicam o que fazer se ocorrerem determinadas situações ou oferecem sugestões sobre o progresso de uma determinada operação com outras funções.	Indica referências ao Manual do Utilizador.

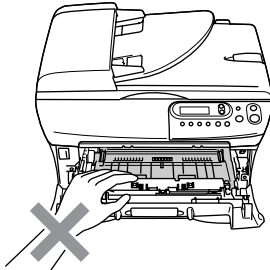
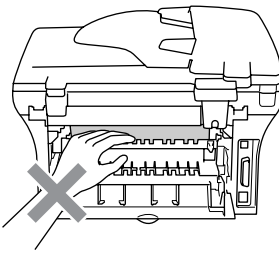
Aviso

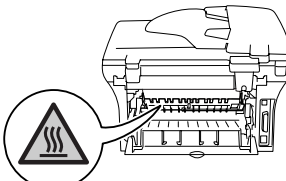
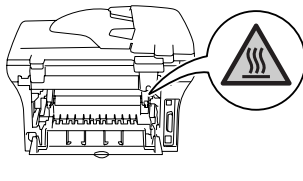
 <p>O aparelho contém eléctrodos de alta-voltagem. Antes de limpar o interior do aparelho, verifique se desligou a ficha do cabo de alimentação da tomada eléctrica.</p>	
 <p>Não manuseie o cabo com as mãos húmidas. Isto poderá causar choques eléctricos.</p>	
 <p>Depois de usar o aparelho, algumas partes internas estão extremamente QUENTES! Para evitar ferimentos não coloque os dedos na área indicada na ilustração.</p>	 <p>Interior do aparelho (Vista frontal)</p>  <p>Abra a tampa traseira (Vista posterior)</p>
 <p>A unidade fusível está marcada com uma etiqueta de alerta. Não remova nem danifique a etiqueta.</p>	 



Não utilize um aspirador para limpar a tinta espalhada. Isto poderá fazer com que o pó do toner se inflame no interior do aspirador, iniciando um potencial incêndio. Limpe cuidadosamente o pó do toner com um pano seco, que não deixe fios e destrua-o de acordo com as normas locais.



Para evitar ferimentos, não coloque as mãos no rebordo do aparelho sob a tampa do scanner.

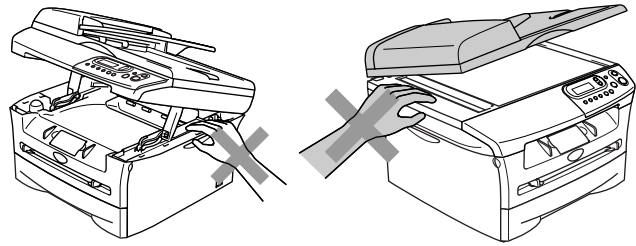

(apenas DCP-7025)
Para evitar ferimentos, não toque na área sombreada indicada na ilustração.

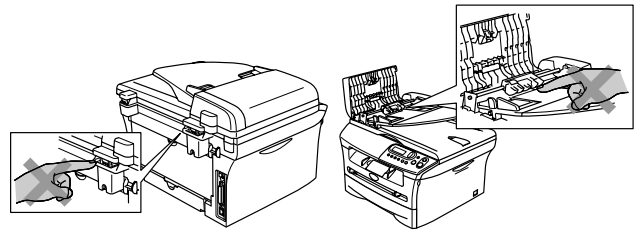

Quando deslocar o aparelho, puxe as partes laterais que estão por baixo do scanner. NÃO transporte o aparelho segurando-o pela parte inferior.

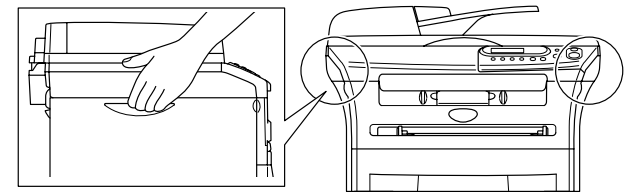

Aviso

Este produto deve ser instalado perto de uma tomada eléctrica facilmente acessível. Em caso de emergência, deve desligar o cabo da tomada eléctrica para desligar completamente o equipamento.

Regulamentos

brother

Declaração de Conformidade EC sob a Directiva R & TTE

Fabricante

Brother Industries, Ltd.
15-1, Naeshiro-cho, Mizuho-ku,
Nagoya 467-8561, Japão

Fábrica

Brother Corporation (Asia) Ltd.,
Brother Buji Nan Ling Factory,
Gold Garden Ind., Nan Ling Village,
Buji, Rong Gang, Shenzhen, China

Declara que:

Descrição dos produtos : Impressora Laser
Nome do Produto : DCP-7010, DCP-7025

Estão em conformidade com as previsões das Directivas aplicadas: Directiva de baixa Voltagem 73/23/CEE (modificada pela directiva 93/68/CEE) e Directiva de Compatibilidade Electromagnética 89/336/CEE (modificada pela directiva 91/263/CEE e 92/31/CEE e 93/68/CEE)

Normas harmonizadas aplicadas:

Segurança : EN60950-1:2001
EMC : EN55022:1998 + A1:2000 + A2:2003 Classe B
EN55024:1998 + A1:2001 + A2:2003
EN61000-3-2:2000
EN61000-3-3:1995 + A1:2001

Ano em que o símbolo CE foi aplicado pela primeira vez: 2004

Emitido por : Brother Industries, Ltd.

Data : 22 de Novembro 2004

Local : Nagoya, Japão

Assinatura :

Takashi Maeda

Takashi Maeda
Gestor
Grupo gestão da qualidade
Depart. gestão da qualidade
Companhia de Informações & Documentos

Especificação IEC 60825 (apenas modelo de 220 a 240 volt)

Este aparelho é um produto a laser da Classe 1 de acordo com as especificações IEC 60825. A etiqueta abaixo está afixada nos países onde é exigida.



Este aparelho possui um diodo de laser de Classe 3B que produz radiação laser invisível na unidade do scanner. A unidade do scanner não deve ser aberta em nenhuma circunstância.



Aviso

A utilização de controlos ou ajustes ou processos que não os aqui especificados poderão causar exposição perigosa a radiações.

Para Finlândia e Suécia LUOKAN 1 LASERLAITE KLASS 1 LASER APPARAT

- Varoitus! Laitteen käyttäminen muulla kuin tässä käyttöohjeessa mainitulla tavalla saattaa altistaa käyttäjän turvallisuusluokan 1 ylittävälle näkymättömälle lasersäteilylle.
- Varning Om apparaten används på annat sätt än i denna Bruksanvisning specificerats, kan användaren utsättas för osynlig laserstrålning, som överskrider gränsen för laserklass 1.

Radiações laser internas

Energia de radiação máxima: 5 mW
Comprimento de Onda: 770 - 810 nm
Classe laser: Classe 3B



Aviso

IMPORTANTE - Para a Sua Segurança

Para garantir uma operação segura, a ficha de 3 pinos fornecida deve ser inserida apenas numa tomada eléctrica de três entradas adequadamente ligada à terra através de ligações normais.

Os cabos de extensões usados com este aparelho devem ser do tipo de três pinos e correctamente ligados para proporcionar uma correcta ligação à terra. Cabos de extensão incorrectamente ligados podem provocar danos às pessoas e no equipamento.

O facto do equipamento funcionar normalmente não implica a ligação à terra e que a ligação seja completamente segura. Para sua segurança, em caso de dúvida sobre a eficácia da ligação à terra, contacte um electricista qualificado.

Desligar o dispositivo

Deve-se instalar este aparelho perto de uma tomada eléctrica facilmente acessível. Em caso de emergência, deve desligar o cabo da tomada eléctrica para desligar completamente o equipamento.

Sistema IT power (Apenas para a Noruega)

Este produto também pode ser utilizado num sistema IT power com uma voltagem fase-a-fase de 230V.

Informações sobre as ligações (apenas R.U.)

Importante

Se for necessário substituir um fusível, instale um fusível autorizado por ASTA a BS1362 com a mesma potência do fusível original.

Substitua sempre a cobertura do fusível. Nunca use uma ficha sem cobertura.

Aviso – Este aparelho deve ser ligado à terra.

Os fios do cabo eléctrico são identificados por cores de acordo com o seguinte código:

Verde e Amarelo: Terra
Azul: Neutro
Castanho: Com Corrente

Se tiver dúvidas, contacte um electricista qualificado.

Interferências Rádio (Apenas modelo 220-240V)

Este aparelho cumpre com EN55022 (CISPR Publicação 22)/Classe B. Antes de utilizar este produto, verifique se cumpriu os seguintes cabos de interface.

- Um cabo de interface paralelo blindado com par de condutores torcidos e que esteja marcado "compatível com IEEE 1284".
- Um cabo USB.

O cabo não deve ter mais do que 2 metros de comprimento.





Declaração de Compatibilidade Internacional ENERGY STAR®

O objectivo do programa International ENERGY STAR® é o de promover o desenvolvimento e conhecimento do equipamento de escritório que economiza energia.

Como Parceiro da ENERGY STAR®, a Brother Industries, Ltd. determinou que este produto respeita todas as normas de eficácia de energia da ENERGY STAR®.

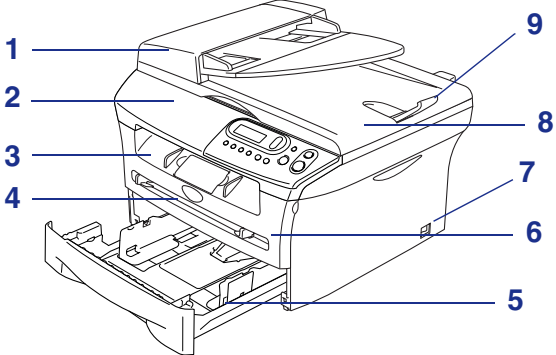
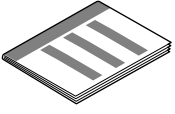
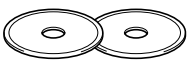

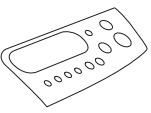
Componentes da embalagem

<p>DCP</p>  <ol style="list-style-type: none">1. Alimentador Automático de Papel (ADF) (apenas DCP-7025)2. Painel de Controlo3. Gaveta de Saída face para baixo Aba de suporte com extensão4. Ranhura de Alimentação Manual5. Gaveta do Papel6. Tampa dianteira7. Interruptor de energia8. Tampa dos Documentos9. Aba do Suporte de Saída dos Documentos ADF (apenas DCP-7025)	 <p>Guia de Configuração Rápida</p>
	 <p>CD-ROMs Para Windows® Para Macintosh®</p>
	 <p>Cabo de alimentação AC</p>
 <p>Painel de Controlo</p>	 <p>Estrutura do tambor (incluindo o Cartucho do toner)</p>

Os componentes incluídos na caixa podem diferir de país para país. Guarde todos os materiais da embalagem e a própria caixa.

 *O cabo da interface não é um acessório incluído. Adquira o cabo de interface adequado à interface que pretende utilizar (Paralela ou USB).*

■ **Cabo de interface USB**

Utilize um cabo de interface USB 2.0 com um comprimento não superior a 2,0 metros.

Não ligue o cabo USB a um núcleo não alimentado ou a um teclado Mac®.

Quando usar um cabo USB, verifique se está ligado à porta USB do seu computador e não a uma porta USB num teclado ou um núcleo USB não alimentado.

■ **Cabo de interface Paralela**

Utilize um cabo de interface Paralela com um comprimento não superior a 2,0 metros.

Use um cabo de interface revestido que seja compatível com IEEE-1284.

Painel de Controlo

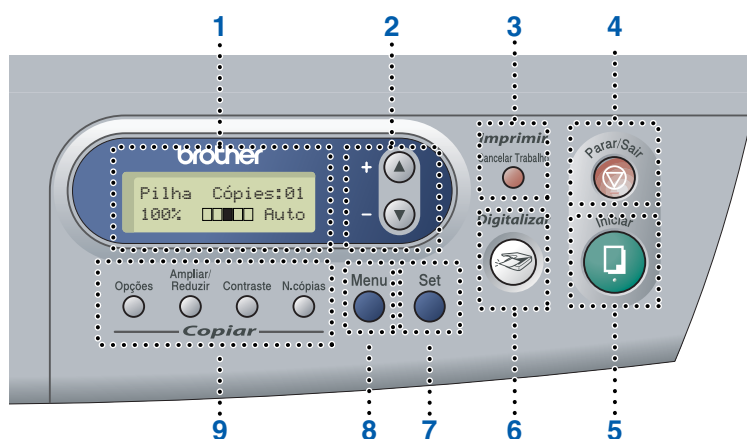

1. Ecrã de Cristais Líquidos (LCD)	2. Teclas de Navegação	3. Tecla Cancelar Trabalho
4. Tecla Parar/Sair	5. Tecla Iniciar	6. Tecla Digitalizar
7. Tecla Set	8. Tecla Menu	9. Teclas de cópia (Configurações temporárias)



Para mais informações sobre o painel de controlo, consulte o "Sumário do painel de controlo" no Capítulo 1 do Manual do Utilizador.

Fase 1

Configurar o aparelho

1. Instalar a estrutura do tambor	4
2. Ligar o painel de Controlo.....	4
3. Colocar papel na gaveta de papel	5
4. Instale o Cabo de Alimentação	6
5. Seleccionar o Idioma	6
6. Configurar o Contraste do LCD	6

Fase 2

Instalar os Controladores e o Software

Windows®

CD-ROM “MFL-Pro Suite” incluído	8
Para utilizadores do cabo de interface USB	
■ Para Windows® 98/98SE/Me/2000 Professional/XP	10
Para utilizadores do cabo de interface Paralela	
■ Para Windows® 98/98SE/Me/2000 Professional/XP	13
Para utilizadores do Windows NT® Workstation Versão 4.0.....	16
Para Utilizadores de NC-2200w Opcional	
■ Para utilizadores de Servidor Externo Sem Fios da Impressão/Digitalização	18

Macintosh®

Para utilizadores do cabo de interface USB	
■ Para Mac OS® 9.1 a 9.2.....	20
■ Para utilizadores de Mac OS® X 10.2.4 ou superior	22
Para Utilizadores de NC-2200w Opcional	
■ Para utilizadores de Mac OS® X 10.2.4 ou superior	25

Opções e Consumíveis

Opções	28
Consumíveis de substituição.....	28

1 Instalar a estrutura do tambor



NÃO ligue o cabo de interface.
A ligação do cabo de interface é feita durante o processo de instalação do software.

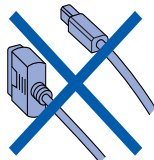

- 1 Abra a tampa da frente do aparelho.



Tampa dianteira

- 2 Retire a estrutura do tambor.

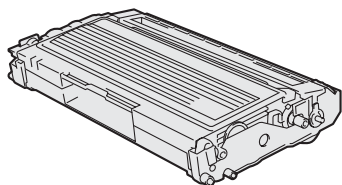

- 3 Abane-o com gentileza de um lado para o outro várias vezes para distribuir o toner de igual forma dentro do tambor.

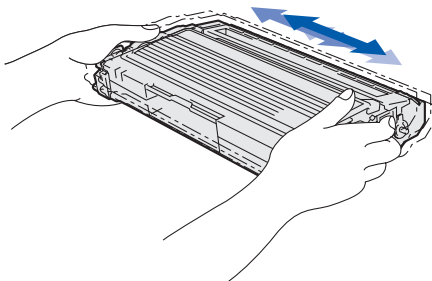

- 4 Coloque o tambor no aparelho.

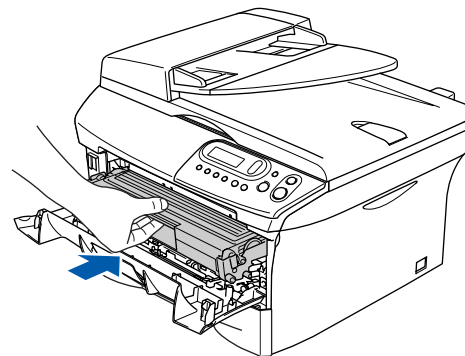

- 5 Feche a tampa da frente do aparelho.

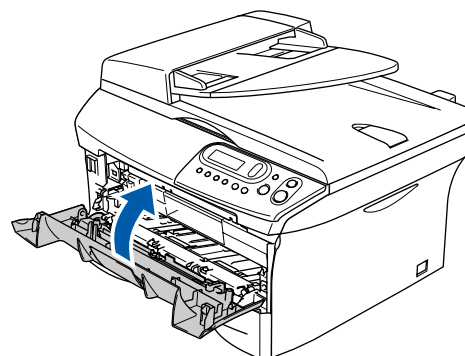

2 Ligar o painel de Controlo

- 1 Ligue o painel de controlo ao aparelho.

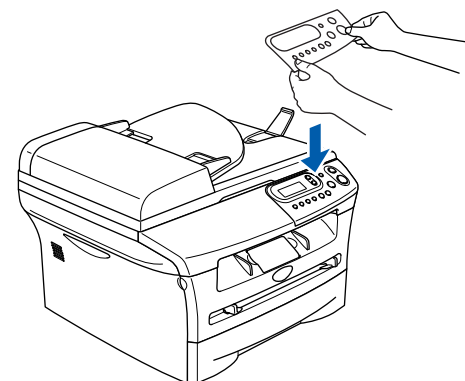

3

Colocar papel na gaveta de papel

- 1 Remova completamente a gaveta de papel do aparelho.

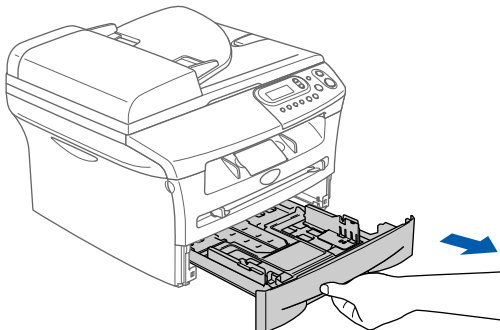

- 2 Premindo o manípulo de desbloqueio das guias de papel, deslize os ajustadores para adaptar ao formato de papel. Verifique se as guias estão bem encaixadas nas ranhuras.

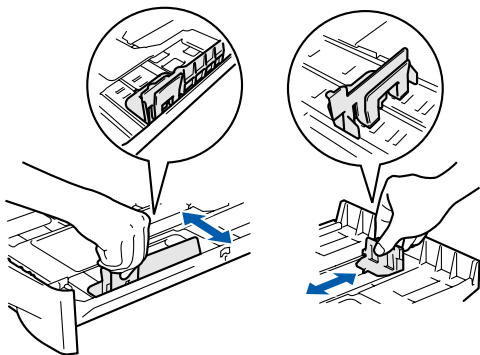

- 3 Folheie as páginas para evitar bloqueios ou introduções incorrectas.

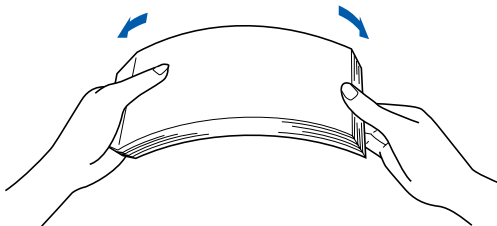

- 4 Coloque o papel na gaveta de papel. Controle que o papel está direito na gaveta e abaixo da marca máxima de papel.

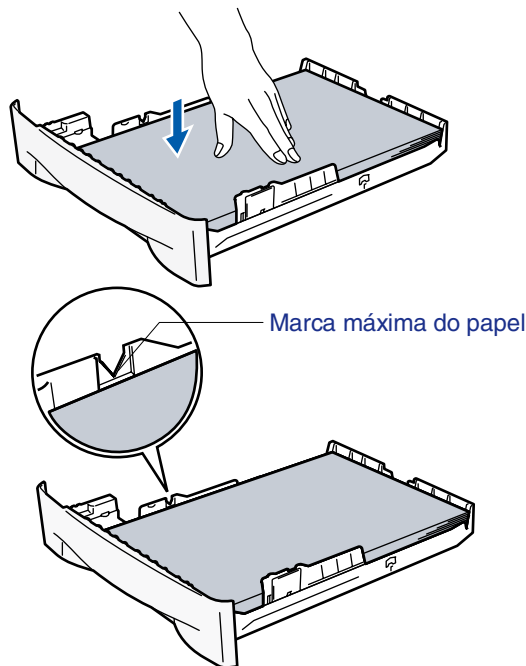

- 5 Coloque novamente a gaveta de papel no aparelho e abra o suporte da bandeja de saída antes de utilizar o aparelho.

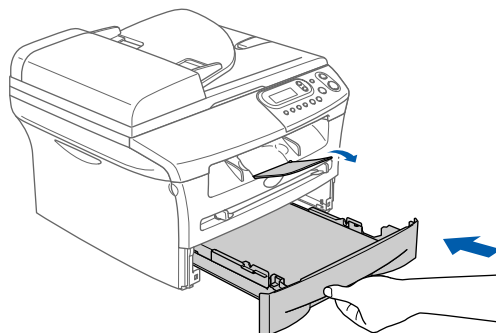

Para mais informações sobre as especificações do papel suportadas, consulte "Sobre o Papel" no Capítulo 1 do Manual do Utilizador.

Configurar o Aparelho

Windows® USB

Windows® Paralela

Windows NT® 4.0 Paralela

Windows® Rede Sem Fios Opcional

Macintosh® USB

Macintosh® Rede Sem Fios Opcional

4 Instale o Cabo de Alimentação



NÃO ligue ainda o cabo USB ou o cabo Paralelo.

- 1 Acerte-se de que o interruptor de energia está desligado. Ligue o cabo de alimentação CA ao aparelho.

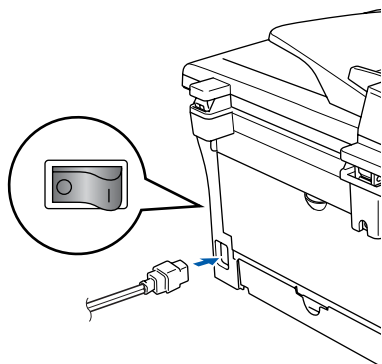

- 2 Ligue o cabo de alimentação CA numa tomada CA. Ligue o interruptor de energia.



5 Seleccionar o Idioma

- 1 Após ter ligado o interruptor, o LCD indica:

```
Select Language
Press Set Key
```

Prima **Set**.

- 2 Prima ▲ ou ▼ para seleccionar o seu idioma e depois prima **Set**.

```
English?
▲ Yes ▲ No
```

- 3 Se o seu idioma está seleccionado, prima ▲ (Sim).



Se tiver seleccionado incorrectamente o idioma, pode alterá-lo a partir do menu do painel de controlo do aparelho. (Para mais detalhes, consulte "Como alterar o Idioma do LCD" no Capítulo 6 do Manual do Utilizador.)

6 Configurar o Contraste do LCD

Pode alterar o contraste para que o LCD fique mais claro ou mais escuro.

- 1 Prima **Menu** e ▲ ou ▼ para seleccionar 1.Config.geral. Prima **Set**.

- 2 Prima ▲ ou ▼ para seleccionar 5.Contraste LCD.

```
Config.geral
5.Contraste LCD
```

Prima **Set**.

- 3 Prima ▲ ou ▼ para seleccionar Claro ou Escuro.

Prima **Set**.

- 4 Prima **Parar/Sair**.

**Prossiga para a Fase 2,
Instalar os Controladores
e o Software**

Macintosh®
Rede Sem Fios
Opcional

Macintosh®
USB

Windows®
Rede Sem Fios
Opcional

Windows
NT® 4.0
Paralela

Windows®
Paralela

Windows®
USB

Configurar
o Aparelho

CD-ROM “MFL-Pro Suite” incluído

O CD-ROM inclui os seguintes itens:

Windows®

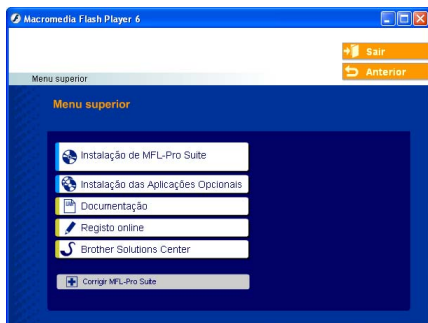

O MFL-Pro Suite inclui os Controladores da Impressora e do Scanner, ScanSoft® PaperPort® 9.0SE, ScanSoft® OmniPage® e tipos de letra True Type®. PaperPort® 9.0SE é uma aplicação de gestão de documentos para visualizar documentos digitalizados. ScanSoft® OmniPage®, integrado no PaperPort® 9.0SE, é uma aplicação OCR (Reconhecimento Óptico de Caracteres) que converte imagem em texto e insere-o no processador de texto predefinido.

Macintosh®



Instalação de MFL-Pro Suite

Pode instalar o MFL-Pro Suite e os controladores multifunções.



Instalação das Aplicações Opcionais

Pode instalar os utilitários adicionais do software MFL-Pro Suite.



Documentação*¹

Visualiza o Manual do Utilizador e outra documentação no formato PDF (Visualizador incluído).



Registo online

Vai entrar na página web de registo do produto Brother para fazer um registo rápido do seu aparelho.



Brother Solutions Center

O Brother Solutions Center e as ligações do website oferecem as últimas novidades e informação de suporte.



Corrigir MFL-Pro Suite

Se ocorrem erros enquanto estiver a instalar o MFL-Pro Suite, pode utilizar esta função para corrigir automaticamente e reinstalar o software.



Start Here OS 9.1-9.2

Pode instalar o controlador da impressora, do scanner e Presto!® PageManager® para Mac OS® 9.1 - 9.2.



Start Here OSX

Pode instalar o controlador da impressora, do scanner e Presto!® PageManager® para Mac OS® 10.2.4 ou superior.



Readme.html

Contém informação importante e sugestões para resolução de problemas.



Documentation*¹

Visualiza o Manual do Utilizador e outra documentação no formato PDF.



Brother Solutions Center

Pode aceder ao Brother Solutions Center, um Website que oferece informação sobre os produtos Brother incluindo FAQs, Manual do Utilizador, actualizações dos controladores e Sugestões para usar o aparelho.



On-Line Registration

Vai entrar na página web de registo do produto Brother para fazer um registo rápido do seu aparelho.

*¹ O Manual do Utilizador no CD-ROM inclui o Manual do Utilizador de Rede para as funções disponíveis quando o aparelho está ligado a um computador (por exemplo, Impressão e digitalização).

Siga as instruções nesta página relativamente ao seu sistema operativo e ao cabo de interface. Para os controladores mais recentes e para encontrar as melhores respostas para os seus problemas ou questões, visite directamente o Brother Solutions Center através do controlador ou no endereço <http://solutions.brother.com>

Configurar o Aparelho

Windows®



Para utilizadores do cabo de interface USB Ir para a página 10
(Para Windows® 98/98SE/Me/2000 Professional/XP)

Windows® USB



Para utilizadores do cabo de interface Paralela... Ir para a página 13
(Para Windows® 98/98SE/Me/2000 Professional/XP)

Windows® Paralela



Windows NT® Workstation Versão 4.0 Ir para a página 16
(Para utilizadores do cabo de interface paralela)

Windows NT® 4.0 Paralela



Utilizadores de NC-2200w Opcional Ir para a página 18
(Servidor externo sem fios da impressão/digitalização)

Windows® Rede Sem Fios Opcional

Macintosh®



Utilizadores do cabo de interface USB
■ Para Mac OS® 9.1 a 9.2 Ir para a página 20
■ Para Mac OS® X 10.2.4 ou superior Ir para a página 22

Macintosh® USB



Utilizadores de NC-2200w Opcional
■ Para Mac OS® X 10.2.4 ou superior Ir para a página 25

Macintosh® Rede Sem Fios Opcional

Para utilizadores do cabo de interface USB (Para Windows® 98/98SE/Me/2000 Professional/XP)

Verifique se completou as instruções da Fase 1 “Configurar o aparelho” nas páginas 4 - 6.



Feche todas as aplicações em execução antes de instalar o MFL-Pro Suite.

- 1 Desligue o aparelho da tomada de corrente e do seu computador, se já tiver ligado um cabo de interface.

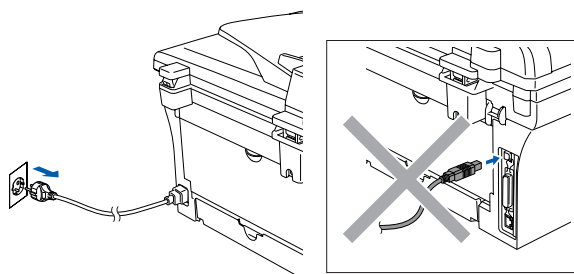

- 2 Ligue o computador. (Para o Windows® 2000 Professional/XP, deve iniciar a sessão com os direitos de administrador.)

- 3 Insira o CD-ROM para Windows® incluído na unidade do CD-ROM. Se o nome do modelo surgir no ecrã, seleccione o aparelho. Se aparecer o ecrã para seleccionar o idioma, seleccione o seu idioma.



- 4 O menu principal do CD-ROM é apresentado. Clique em **Instalação de MFL-Pro Suite**.

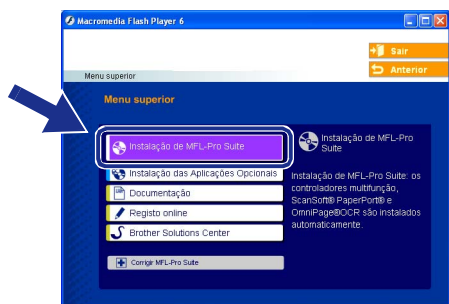

Se esta janela não aparecer, use o Explorador do Windows® para executar o programa **setup.exe** a partir do directório-raiz do CD-ROM Brother.

- 5 Depois de ler e aceitar o contrato de licença ScanSoft® PaperPort® 9.0SE clique em **Sim**.

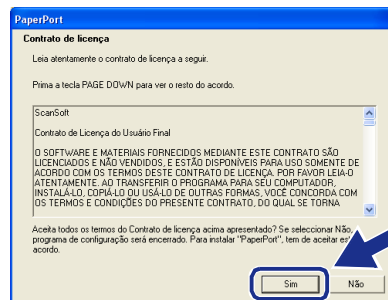

- 6 A instalação de PaperPort® 9.0SE irá começar automaticamente e será seguida pela instalação do MFL-Pro Suite.

- 7 Quando aparecer a janela de contrato de Licença do Software MFL-Pro Suite da Brother, leia o contrato e, em seguida clique em **Sim** se estiver de acordo com os seus termos.

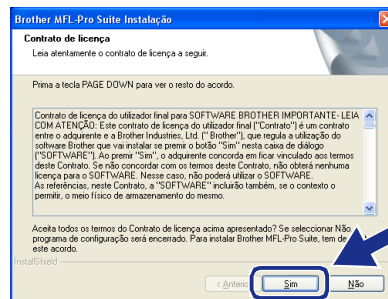

- 8 Seleccione **Conexão Local**, e depois clique em **Seguinte**.
A instalação continua.

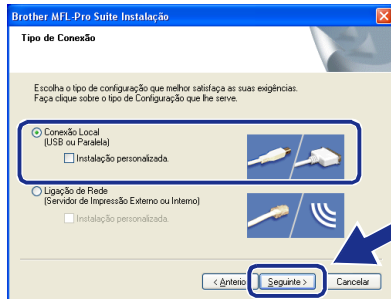

(apenas DCP-7025)
Se pretende instalar o controlador PS (Brother's BR-Script Driver), seleccione **Instalação personalizada** e siga as instruções do ecrã. Quando aparece o ecrã **Selecionar Componentes**, controle **controlador PS da impressora** e, em seguida, prossiga seguindo as instruções no ecrã.

- 9 Quando este ecrã surgir, ligue o cabo de interface USB ao PC e depois ligue-o ao aparelho.

(Para Windows® XP)

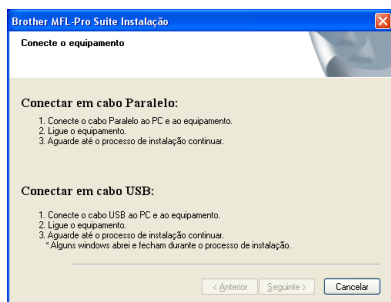

(Para Windows® 98/98SE/Me/2000)

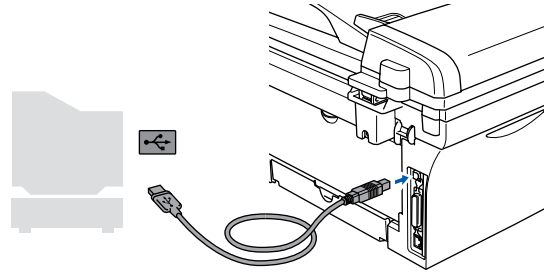
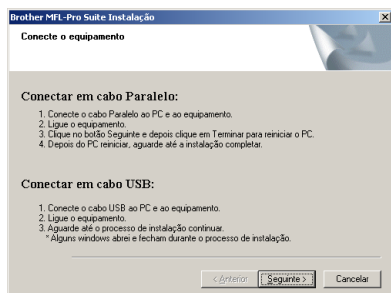

A Brothers recomenda-lhe ligar o seu aparelho directamente ao computador.



NÃO ligue o aparelho à porta USB do teclado ou a um núcleo não equipado com USB.

- 10 Ligue o cabo de alimentação e o aparelho.

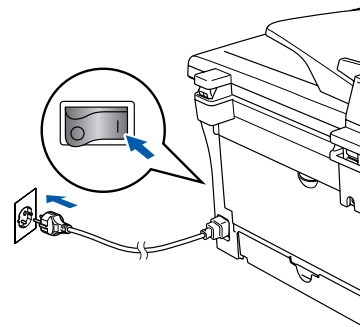

Demorará alguns segundos até que surja o ecrã de instalação.

A instalação dos controladores Brother inicia-se automaticamente. Os ecrãs aparecem um após o outro, aguarde alguns segundos para que apareçam todos os ecrãs.



NÃO tente cancelar qualquer ecrã durante esta instalação.

Continuação ...



Para utilizadores do cabo de interface USB (Para Windows[®] 98/98SE/Me/2000 Professional/XP)

- 11 Quando o ecrã de Registo On-Line for apresentado, faça as selecções que pretende e siga as instruções no ecrã.

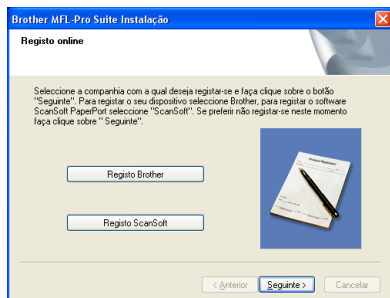

- 12 Clique em **Concluir** para reiniciar o computador.
(Depois de ter reiniciado o computador, para o Windows[®] 2000 Professional/XP, deve iniciar a sessão com os direitos de administrador.)

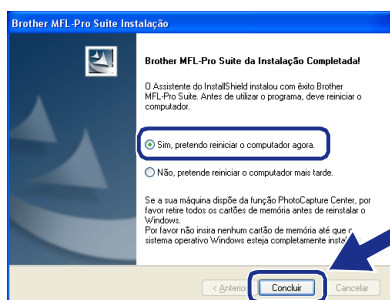

*Se a instalação não for bem sucedida, tente instalar de novo usando a opção **Corrigir MFL-Pro Suite** do menu principal do CD-ROM.*

*Selecione **Corrigir MFL-Pro Suite** e siga as instruções no ecrã.*

- OK!** O MFL-Pro Suite, os Controladores da Impressora e do Scanner Brother foram instalados e o processo foi completado.

Para utilizadores do cabo de interface Paralela (Para Windows® 98/98SE/Me/2000 Professional/XP)

Verifique se completou as instruções da Fase 1 “Configurar o aparelho” nas páginas 4 - 6.

 Feche todas as aplicações em execução antes de instalar o MFL-Pro Suite.

- 1 Desligue o aparelho da tomada de corrente e do seu computador, se já tiver ligado um cabo de interface.

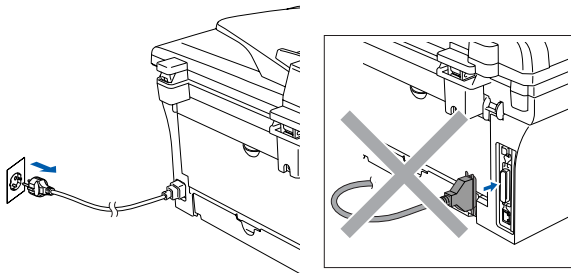



- 2 Ligue o computador. (Para o Windows® 2000 Professional/XP, deve iniciar a sessão com os direitos de administrador.)

- 3 Insira o CD-ROM para Windows® incluído na unidade do CD-ROM. Se o nome do modelo surgir no ecrã, seleccione o aparelho. Se aparecer o ecrã para seleccionar o idioma, seleccione o seu idioma.

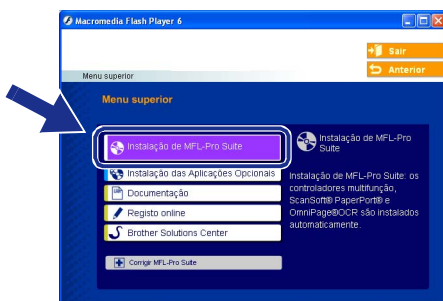

- 4 O menu principal do CD-ROM é apresentado. Clique em **Instalação de MFL-Pro Suite**.



 Se esta janela não aparecer, use o Explorador do Windows® para executar o programa **setup.exe** a partir do directório-raiz do CD-ROM Brother.

- 5 Depois de ler e aceitar o contrato de licença ScanSoft® PaperPort® 9.0SE clique em **Sim**.

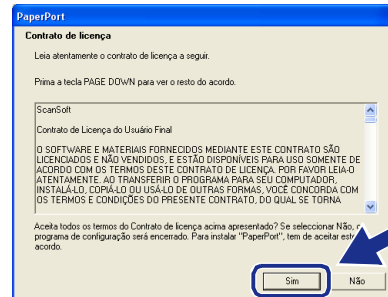

- 6 A instalação do PaperPort® 9.0SE inicia automaticamente e é seguida pela instalação do MFL-Pro Suite.

- 7 Quando aparecer a janela de contrato de Licença do Software MFL-Pro Suite da Brother, leia o contrato e, em seguida clique em **Sim** se estiver de acordo com os seus termos.

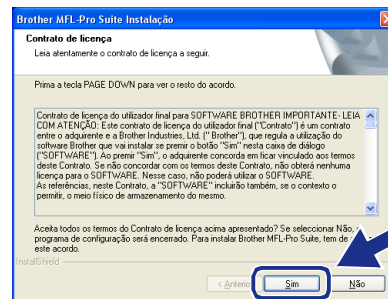

Continuação ... 

Para utilizadores do cabo de interface Paralela (Para Windows® 98/98SE/Me/2000 Professional/XP)

- 8 Seleccione **Conexão Local**, e depois clique em **Seguinte**.
A instalação continua.

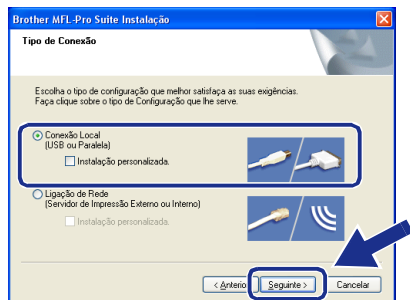

(apenas DCP-7025)
Se pretende instalar o controlador PS (Brother's BR-Script Driver), seleccione **Instalação personalizada** e siga as instruções do ecrã. Quando aparece o ecrã **Seleccionar Componentes**, controle **controlador PS da impressora** e, em seguida, prossiga seguindo as instruções no ecrã.

- 9 Quando este ecrã surgir, ligue o cabo de interface paralela ao PC e depois ligue-o ao aparelho.

(Para Windows® XP)

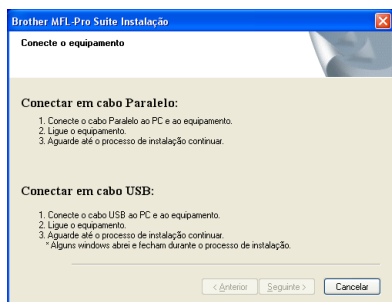

(Para Windows® 98/98SE/Me/2000)



NÃO coloque a ficha do cabo de alimentação antes de ligar o cabo de interface paralela. Isso pode danificar o seu aparelho.

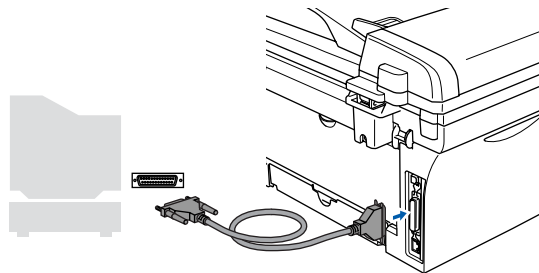

A Brothers recomenda-lhe ligar o seu aparelho directamente ao computador.

- 10 Ligue o cabo de alimentação e o aparelho.

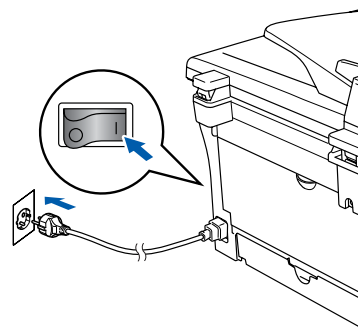

- 11 Para utilizadores de Windows® Professional 98/98SE/Me/2000, clique em **Seguinte**.

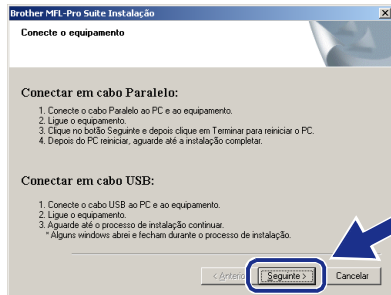

Para utilizadores de Windows® XP, aguardar um pouco até a instalação dos controladores Brother iniciar automaticamente. Os ecrãs aparecem um após o outro.



NÃO tente cancelar qualquer ecrã durante esta instalação.

- 12 Quando o ecrã de Registo On-Line for apresentado, faça as selecções que pretende e siga as instruções no ecrã.

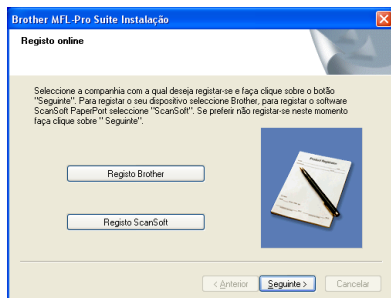

- 13 Quando aparecer o seguinte ecrã, clique em **Concluir** e espere enquanto o PC reinicia o Windows® e continua a instalação.

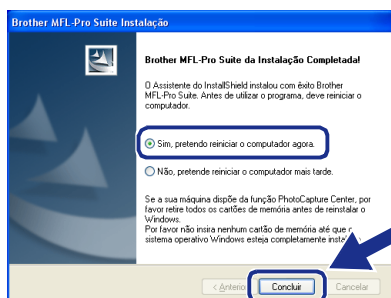

- 14 Depois do computador ser reiniciado, a instalação dos controladores Brother começa automaticamente. Siga as instruções no ecrã. (Para o Windows® 2000 Professional/XP, deve iniciar a sessão com os direitos de administrador.)

- 15 Para os utilizadores de Windows® 2000 Professional, se surgirem as caixas de diálogo **Assinatura digital não encontrada**, clique em **Sim** para instalar o controlador.

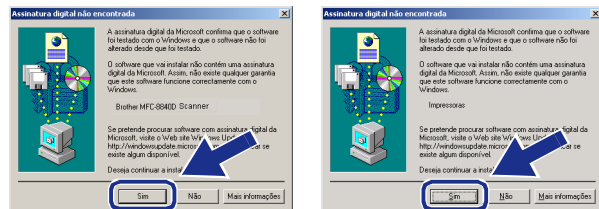

Se a instalação não for bem sucedida, tente instalar de novo usando a opção **Corrigir MFL-Pro Suite** do menu principal do CD-ROM. Seleccione **Corrigir MFL-Pro Suite** e siga as instruções no ecrã.

- OK!** O MFL-Pro Suite, os controladores da Impressora e do Scanner foram instalados e o processo foi completado.



Para utilizadores do Windows NT® Workstation Versão 4.0

Verifique se completou as instruções da Fase 1 “Configurar o aparelho” nas páginas 4 - 6.



Feche todas as aplicações em execução antes de instalar o MFL-Pro Suite.

- 1 Ligue o seu computador. Tem de iniciar a sessão com os direitos de Administrador.



NÃO coloque a ficha do cabo de alimentação antes de ligar o cabo de interface paralela. Isso pode danificar o seu aparelho.

- 2 Ligue o cabo de interface paralela ao computador e depois ligue-o ao aparelho.

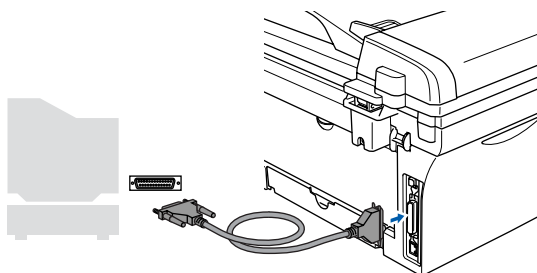

A Brothers recomenda-lhe ligar o seu aparelho directamente ao computador.

- 3 Ligue o cabo de alimentação e o aparelho.

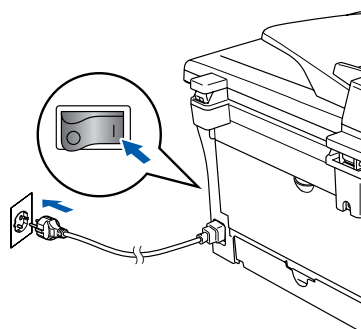

- 4 Insira o CD-ROM para Windows® incluído na unidade do CD-ROM. Se o nome do modelo surgir no ecrã, seleccione o aparelho. Se aparecer o ecrã para seleccionar o idioma, seleccione o seu idioma.



- 5 O menu principal do CD-ROM é apresentado. Clique em **Instalação de MFL-Pro Suite**.



Se esta janela não se abrir, utilize o Explorador do Windows® para executar o programa **setup.exe** a partir do directório raiz do CD-ROM Brother.

- 6 Depois de ler e aceitar o contrato de licença ScanSoft® PaperPort® 9.0SE clique em **Sim**.

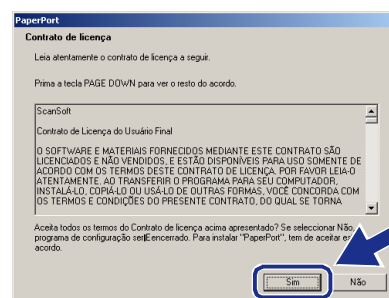

7 A instalação de PaperPort® 9.0SE irá começar automaticamente e será seguida pela instalação do MFL-Pro Suite.

8 Quando aparecer a janela de contrato de Licença do Software MFL-Pro Suite da Brother, leia o contrato e, em seguida clique em **Sim** se estiver de acordo com os seus termos.

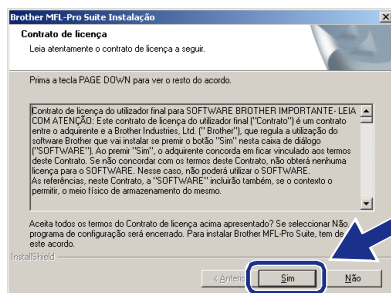

9 Seleccione **Conexão Local**, e depois clique em **Seguinte**. A instalação continua.

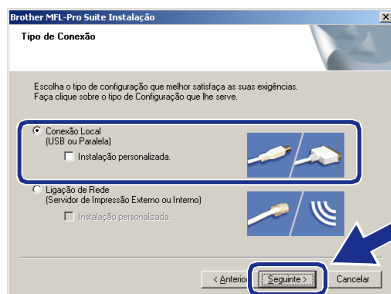

(apenas DCP-7025)
Se pretende instalar o controlador PS (Brother's BR-Script Driver), seleccione **Instalação personalizada** e siga as instruções do ecrã. Quando aparece o ecrã **Selecionar Componentes**, controle controlador PS da impressora e, em seguida, prossiga seguindo as instruções no ecrã.

10 Quando o ecrã de Registo On-Line for apresentado, faça as selecções que pretende e siga as instruções no ecrã.

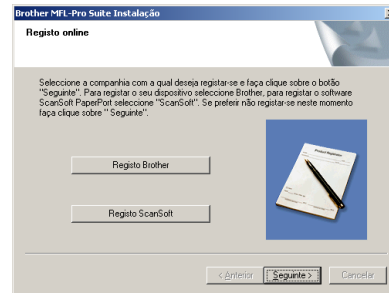

11 Quando o seguinte ecrã aparecer, clique em **Concluir** e aguarde que o PC reinicie o Windows e continue a instalação. (Tem de iniciar a sessão com os direitos de Administrador.)

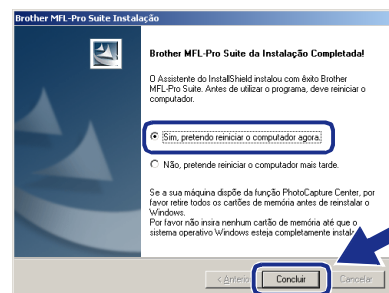

Se a instalação não for bem sucedida, tente instalar de novo usando a opção **Corrigir MFL-Pro Suite** do menu principal do CD-ROM.

Selecione **Corrigir MFL-Pro Suite** e siga as instruções no ecrã.

OK! O MFL-Pro Suite, os controladores da Impressora e do Scanner foram instalados e o processo foi completado.

Para Utilizadores de NC-2200w Opcional (Para utilizadores de Servidor Externo Sem Fios da Impressão/Digitalização)

Verifique se completou as instruções da Fase 1 “Configurar o aparelho” nas páginas 4 - 6.

- 1 Antes da instalação, leia o Guia de Configuração Rápida para o servidor sem fios externo para Impressão/Digitalização NC-2200w e siga as instruções.
- 2 Se estiver a usar o software Personal Firewall, desactive-o. Quando estiver certo de poder imprimir, reinicie o software Personal Firewall. Feche todas as aplicações em execução antes de instalar o MFL-Pro Suite.
- 3 Ligue o cabo de alimentação e o aparelho.

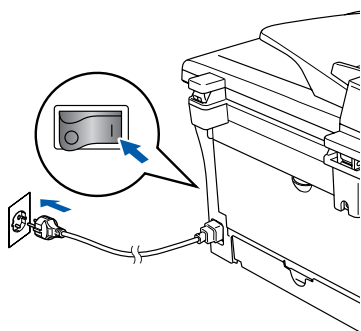

- 4 Ligue o computador.
(Para o Windows® 2000 Professional/XP/Windows NT® 4.0, deve iniciar a sessão com os direitos de administrador.)
- 5 Insira o CD-ROM para Windows® incluído na unidade do CD-ROM. Se o nome do modelo surgir no ecrã, seleccione o aparelho. Se aparecer o ecrã para seleccionar o idioma, seleccione o seu idioma.



- 6 O menu principal do CD-ROM é apresentado. Clique em **Instalação de MFL-Pro Suite**.

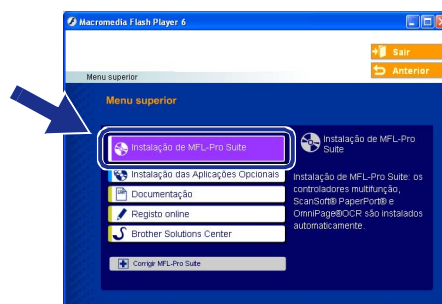

*Se esta janela não se abrir, utilize o Explorador do Windows® para executar o programa **setup.exe** a partir do directório raiz do CD-ROM Brother.*

- 7 Depois de ler e aceitar o contrato de licença ScanSoft® PaperPort® 9.0SE clique em **Sim**.

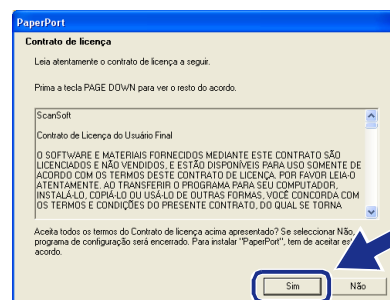

- 8 A instalação de PaperPort® 9.0SE irá começar automaticamente e será seguida pela instalação do MFL-Pro Suite.

- 9 Quando aparecer a janela de contrato de Licença do Software MFL-Pro Suite da Brother, leia o contrato e, em seguida clique em **Sim** se estiver de acordo com os seus termos.

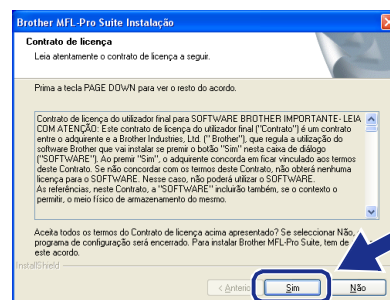

- 10 Seleccione **Ligação de Rede**, e em seguida clique em **Seguinte**.



(apenas DCP-7025)
Se pretende instalar o controlador PS (Brother's BR-Script Driver), seleccione **Instalação personalizada** e siga as instruções do ecrã. Quando aparece o ecrã **Selecionar Componentes**, controle **controlador PS da impressora e**, em seguida, prossiga seguindo as instruções no ecrã.

- 11 A instalação dos controladores Brother começa automaticamente. Os ecrãs de instalação aparecem um após o outro. Aguarde um pouco até que apareçam todos os ecrãs.



NÃO tente cancelar qualquer ecrã durante esta instalação.

- 12 Se o aparelho estiver configurado na rede, seleccione o aparelho da lista e, depois clique em **Seguinte**.

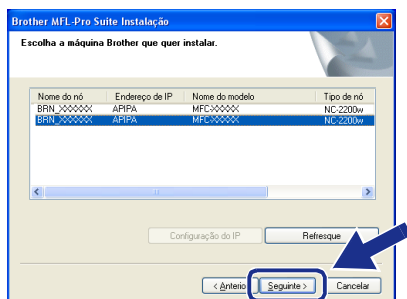

Esta janela não é apresentada se há apenas um destes modelos Brother ligado em rede, esse será seleccionado automaticamente.

Se o aparelho ainda não foi configurado para ser usado na sua rede, a janela **Configuração do IP** irá aparecer. Introduza a informação relativa ao endereço IP apropriada para a sua rede seguindo as instruções no ecrã.

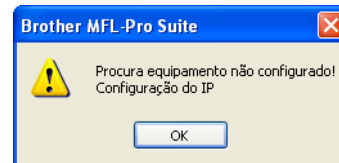

- 13 Quando o ecrã de Registo On-Line for apresentado, faça as selecções que pretende e siga as instruções no ecrã.

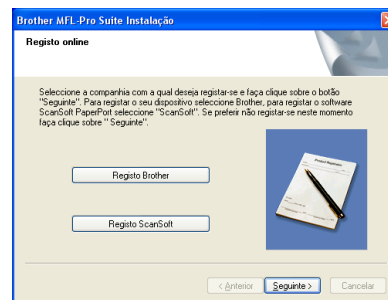

- 14 Quando o seguinte ecrã aparecer, clique em **Terminar** e aguarde até que o PC reinicia o Windows e continua com a instalação.
(Para o Windows® 2000 Professional/XP/Windows NT® 4.0, deve iniciar a sessão com os direitos de administrador.)

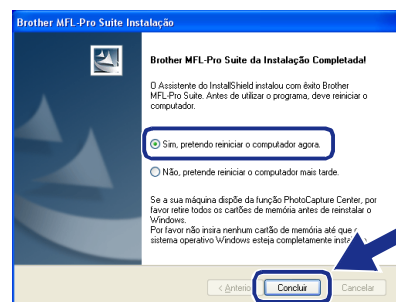

- OK!** O MFL-Pro Suite, os controladores da Impressora e do Scanner em Rede foram instalados e o processo foi completado.



- Para as instalações de Rede, a selecção **Corrigir MFL-Pro Suite** a partir do menu principal não é suportada.
- A digitalização em Rede não é suportada em Windows NT® 4.0.

Para utilizadores do cabo de interface USB

Para Mac OS® 9.1 a 9.2

Verifique se completou as instruções da Fase 1 “Configurar o aparelho” nas páginas 4 - 6.

- 1 Desligue o aparelho da tomada de corrente e do Macintosh® se já tiver ligado um cabo de interface.

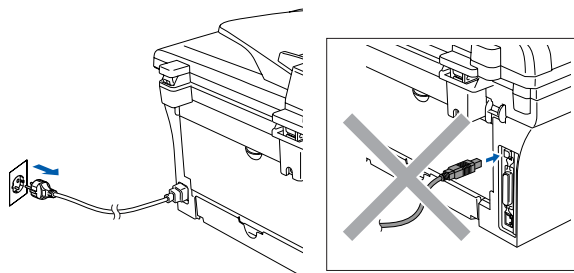

- 2 Ligue o Macintosh®.
- 3 Insira o CD-ROM para Macintosh® incluído na unidade do CD-ROM.



- 4 Faça duplo clique no ícone **Start Here OS 9.1-9.2** para instalar os controladores da impressora e do scanner. Se aparecer o ecrã para seleccionar o idioma, seleccione o seu idioma.

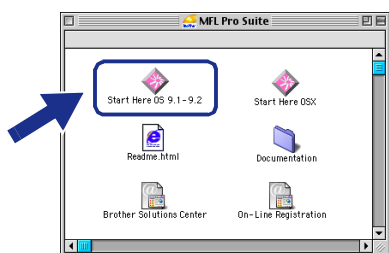

- 5 Clique em **MFL-Pro Suite** para instalar.

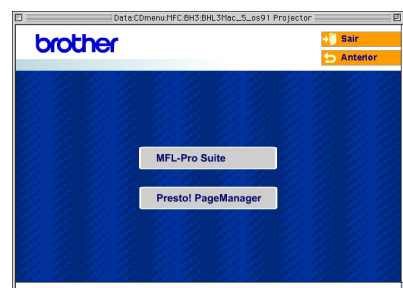

- 6 Siga as instruções no ecrã e reinicie o Macintosh®.
- 7 Ligue o cabo de interface USB ao Macintosh®, e ligue-o ao aparelho.

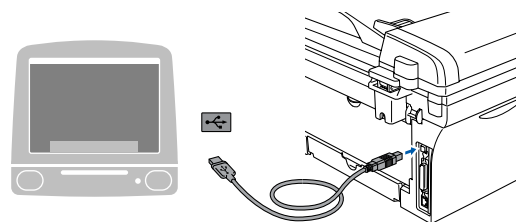

NÃO ligue o aparelho à porta USB do teclado ou a um núcleo não equipado com USB.

- 8 Ligue o cabo de alimentação e o aparelho.

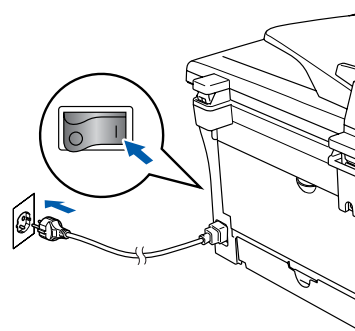

- 9 No menu Apple®, abra o **Seleto**.



- 10 Faça clique no ícone **Brother Laser**. No lado direito do **Seleto**, seleccione o aparelho para o qual quer imprimir. Feche o **Seleto**.

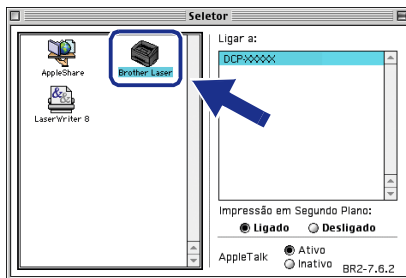

- OK! O **MFL-Pro Suite**, controlador da Impressora e o controlador do Scanner foram instalados.

 O **ControlCenter2.0** não é suportado em **Mac OS® 9.1 a 9.2**.

- 11 Para instalar **Presto!® PageManager®**, clique no ícone **Presto! PageManager** e siga as instruções do ecrã.

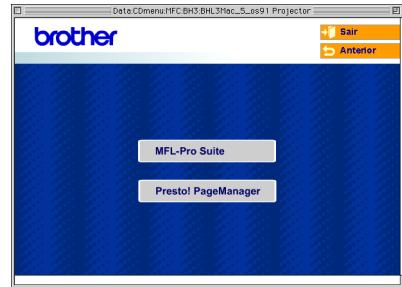

*Pode digitalizar e organizar fotografias e documentos facilmente utilizando o **Presto!® PageManager®**.*

- OK! **Presto!® PageManager®** foi instalado e a instalação está concluída.



Para utilizadores do cabo de interface USB

Para utilizadores de Mac OS® X 10.2.4 ou superior

Verifique se completou as instruções da Fase 1 “Configurar o aparelho” nas páginas 4 - 6.



Para utilizadores Mac OS® X 10.2.0 a 10.2.3: actualize para Mac OS® X 10.2.4 ou superior. (Para obter as informações mais recentes sobre Mac OS® X, visite: <http://solutions.brother.com>)

- 1 Desligue o aparelho da tomada de corrente e do seu Macintosh®, se já tiver ligado um cabo de interface.

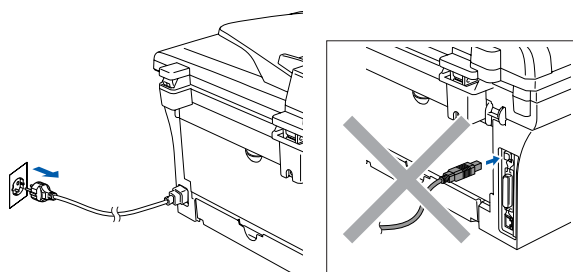

- 2 Ligue o Macintosh®.
- 3 Insira o CD-ROM para Macintosh® incluído na unidade do CD-ROM.



- 4 Faça duplo clique sobre o ícone **Start Here OSX** para instalar os controladores da impressora e do Scanner e o programa de Configuração Remota. Se aparecer o ecrã para seleccionar o idioma, seleccione o seu idioma.



- 5 Clique em **MFL-Pro Suite** para instalar.



- 6 Siga as instruções no ecrã e reinicie o Macintosh®.
- 7 Depois da janela **DeviceSelector** se apresentar, ligue o cabo de interface USB ao seu Macintosh® e, depois, ao aparelho.



A janela **DeviceSelector** não aparece se também tiver ligado um cabo de interface USB ao aparelho antes de reiniciar o seu Macintosh® ou se substituir uma versão do software da Brother precedentemente instalada. Se encontrar este problema prossiga com a instalação saltando a fase 9 e, em seguida, consulte o Manual do Utilizador do Software para detalhes sobre a selecção do aparelho que irá ligar com o ControlCenter2.0.

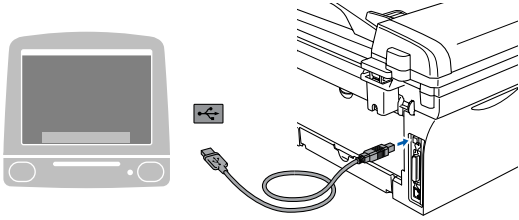

NÃO ligue o aparelho à porta USB do teclado ou a um núcleo não equipado com USB.

8 Ligue o cabo de alimentação e o aparelho.

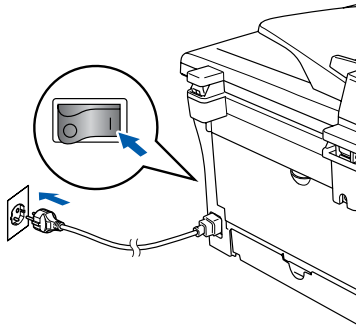

9 Seleccione **USB**, e em seguida clique em **OK**.



10 Seleccione **Aplicativos** do menu **Ir**.

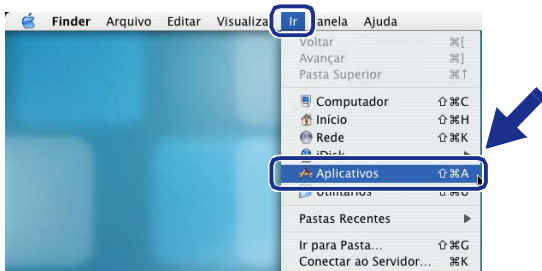

11 Abra a pasta **Utilitários**.

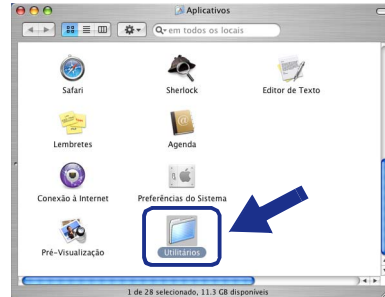

12 Clique no ícone **Utilitário Config. Impressora**.

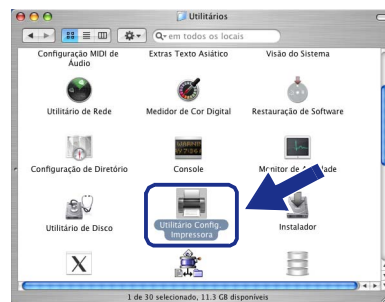

*Para utilizadores de Mac OS® X 10.2.x, abra o ícone **Print Center**.*

13 Clique em **Adicionar**.

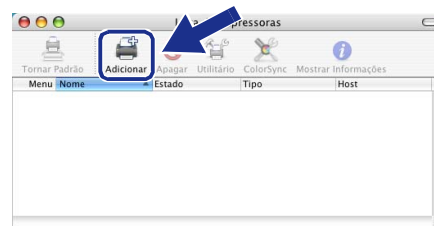

14 Seleccione **USB**.



Continuação ...



Para utilizadores do cabo de interface USB

- 15 Seleccione **DCP-XXXX** (XXXX é o nome do seu modelo), e em seguida clique em **Adicionar**.



- 16 Seleccione **Encerrar Utilitário Configuração de Impressora** do menu **Utilitário Config. Impressora**.

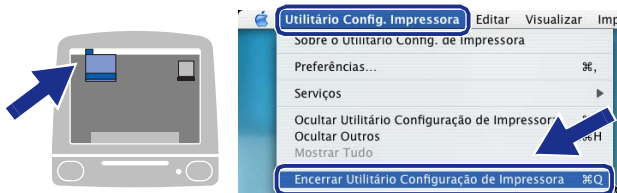

- OK!** O MFL-Pro Suite, o controlador da impressora, o controlador do Scanner e ControlCenter2.0 foram instalados.

- 17 Para instalar Presto!® PageManager®, clique no ícone **Presto! PageManager** e siga as instruções do ecrã.



Quando Presto!® PageManager® está instalado, a capacidade OCR é adicionada ao Brother ControlCenter2.0. Também pode digitalizar dividir e organizar facilmente fotografias e documentos utilizando Presto!® PageManager®.

- OK!** Presto!® PageManager® foi instalado e a instalação está concluída.

Para Utilizadores de NC-2200w Opcional (Para utilizadores de Servidor Externo Sem Fios da Impressão/Digitalização)

Para utilizadores de Mac OS® X 10.2.4 ou superior

Verifique se completou as instruções da Fase 1 “Configurar o aparelho” nas páginas 4 - 6.

- 1 Antes da instalação, leia o Guia de Configuração Rápida para o servidor sem fios externo para Impressão/Digitalização NC-2200w e siga as instruções.
- 2 Ligue o Macintosh®.
- 3 Insira o CD-ROM para Macintosh® incluído na unidade do CD-ROM.



- 4 Faça duplo clique sobre o ícone **Start Here OSX** para instalar o controlador da impressora e o programa de Configuração Remota. Se aparecer o ecrã para seleccionar o idioma, seleccione o seu idioma.



- 5 Clique em **MFL-Pro Suite** para instalar.



- 6 Siga as instruções no ecrã e reinicie o Macintosh®.

- 7 Depois da janela **DeviceSelector** aparecer, seleccione **rede** e, em seguida, clique em **OK**.



A janela **DeviceSelector** não aparece se também tiver ligado um cabo de interface USB ao aparelho antes de reiniciar o seu Macintosh® ou se substituir uma versão do software da Brother precedentemente instalada. Se encontrar este problema prossiga com a instalação saltando as fases de 7 a 9 e, em seguida, consulte o Manual do Utilizador do Software para detalhes sobre a selecção do aparelho que irá ligar com o ControlCenter2.0.

- 8 Clique em **Busca**.



Continuação ...

Para Utilizadores de NC-2200w Opcional (Para utilizadores de Servidor Externo Sem Fios da Impressão/Digitalização)

- 9 Seleccione o nome do modelo e, em seguida clique em **OK**.
Clique de novo sobre **OK** para fechar o **DeviceSelector**.

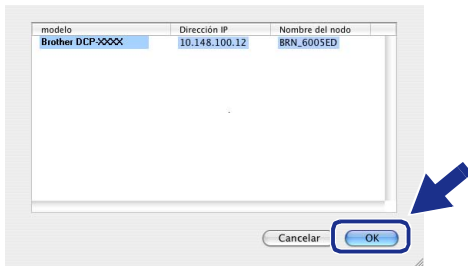

- 10 Ligue o cabo de alimentação e o aparelho.

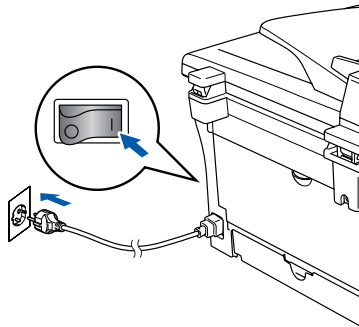

- 11 Seleccione **Aplicativos** do menu **Ir**.

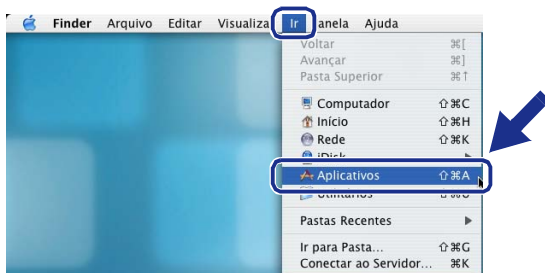

- 12 Abra a pasta **Utilitários**.

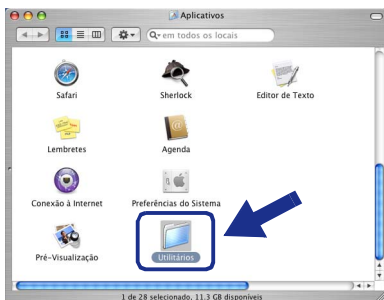

- 13 Clique no ícone **Utilitário Config. Impressora**.

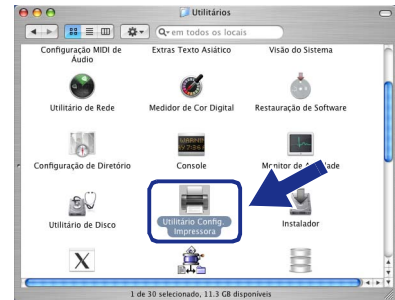

Para utilizadores de Mac OS® X 10.2.x, abra o ícone **Print Center**.

- 14 Clique em **Adicionar**.



- 15 Faça a selecção mostrada abaixo.



- 16 Seleccione **Brother DCP-XXXX** (XXXX é o nome do seu modelo), e em seguida clique no botão **Adicionar**.

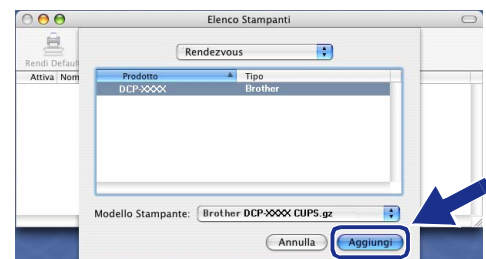

- 17 Seleccione **Encerrar Utilitário Configuração de Impressora** do menu **Utilitário Config. Impressora**.

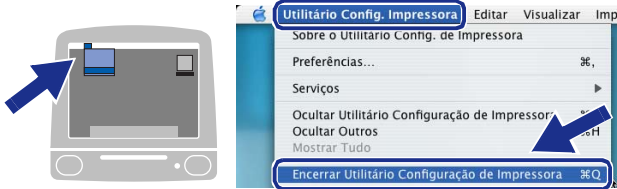

- OK! O MFL-Pro Suite, o controlador da impressora, o controlador do Scanner e ControlCenter2.0 foram instalados.

- 18 Para instalar Presto!® PageManager®, clique no ícone **Presto! PageManager** e siga as instruções do ecrã.



Quando Presto!® PageManager® está instalado, a capacidade OCR é adicionada ao Brother ControlCenter2.0. Também pode digitalizar dividir e organizar facilmente fotografias e documentos utilizando Presto!® PageManager®.

- OK! Presto!® PageManager® foi instalado e a instalação está concluída.

Opções

O aparelho tem os seguintes acessórios opcionais. Pode expandir as capacidades do aparelho adicionando estes itens.

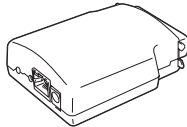
Servidor externo sem fios da impressão/digitalização NC-2200w	Servidor externo da impressão NC-2100p
 <p>Se ligar o aparelho a uma rede sem fios, compre o servidor de impressão/digitalização opcional sem fios (802.11b). O NC-2200w pode ser ligado à porta de interface USB do seu aparelho. Para maiores informações, visite http://solutions.brother.com.</p>	 <p>Se ligar o aparelho à sua rede Ethernet, compre um dispositivo Rede opcional. O NC-2100p pode ser ligado à porta de interface paralela do seu aparelho. Para maiores informações, visite http://solutions.brother.com.</p>

Consumíveis de substituição

Quando chega o momento de substituir o consumível, será indicada uma mensagem de erro no LCD.

Para mais informações sobre os consumíveis para a sua impressora, visite <http://solutions.brother.com> ou contacte o seu revendedor de zona da Brother.

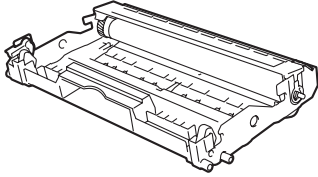
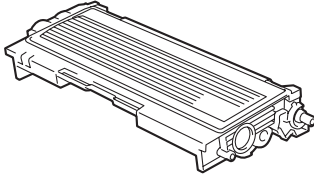
Tambor DR-2000	Toner TN-2000
	

Marcas registadas

O símbolo Brother é uma marca registada da Brother Industries, Ltd.

Brother é uma marca registada da Brother Industries, Ltd.

Multi-Function Link é uma marca registada da Brother International Corporation.

© 2005 Brother Industries, Ltd. Todos os direitos reservados.

Windows, Microsoft e Windows NT são marcas registadas da Microsoft nos EUA e outros países.

Macintosh, QuickDraw, iMac e iBook são marcas comerciais ou marcas registadas da Apple Computer, Inc.

Postscript e Postscript Level 3 são marcas comerciais ou marcas registadas da Adobe Systems Incorporated.

PaperPort e Omnipage são marcas registadas da ScanSoft, Inc.

Presto! PageManager é uma marca registada da NewSoft Technology Corporation.

Cada empresa cujo software é mencionado neste manual possui um Contrato de Licença de Software específico abrangendo os seus programas.

Todas as outras marcas e nomes de produtos mencionados no manual são marcas registadas das respectivas entidades.

Compilação e Nota de Publicação

Sob supervisão da Brother Industries Ltd., este manual foi compilado e publicado, com informações relativas às descrições e especificações dos produtos mais recentes.

O conteúdo deste manual e as especificações do produto estão sujeitas a alteração sem aviso prévio.

A Brother reserva-se o direito de efectuar alterações sem aviso prévio das especificações e materiais contidos nestes documentos e não é responsável por quaisquer danos (incluindo consequências) causados pela utilização dos materiais apresentados, incluindo mas não limitado a erros tipográficos e outros associados a esta publicação.

Este produto foi concebido para uso em Empresas.

brother®

POR