

Vous devez configurer le matériel et installer le logiciel avant de pouvoir utiliser le MFC. Veuillez lire ce "Guide de configuration rapide" pour les instructions de procédé de configuration correcte et d'installation.

Étape 1



Configuration du MFC

Étape 2



Installation des pilotes et du logiciel

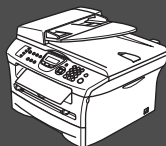

Configuration terminée!

Conservez le "Guide de configuration rapide", le Guide de l'utilisateur et le CD-ROM fourni dans un lieu facile d'accès pour une consultation rapide à tout moment.

Configuration
du MFC

Windows®
USB

Windows®
Parallèle

Windows
NT® 4.0
Parallèle





Windows®
Réseau

Macintosh®
USB





Macintosh®
Réseau

Pour
les utilisateurs
réseau

Installation des pilotes et du logiciel

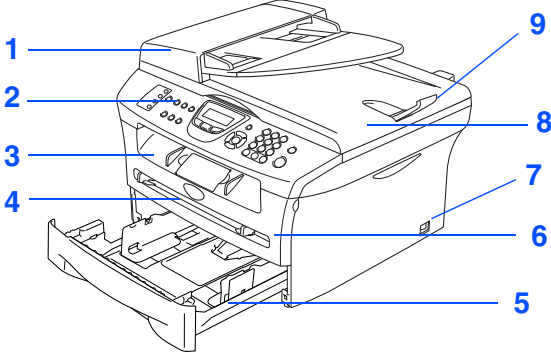
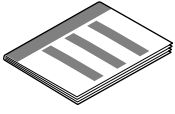
 <p>Avertissement</p>	 <p>Configuration incorrecte</p>	 <p>Remarque</p>	 <p>Guide de l'utilisateur</p>
<p>Signale les avertissements à observer afin d'éviter tout risque de blessure corporelle.</p>	<p>Vous signale les périphériques ou opérations qui ne sont pas compatibles avec le MFC.</p>	<p>Indique des remarques et des conseils utiles à se rappeler lors de l'utilisation du MFC.</p>	<p>Indique des références au Guide de l'utilisateur.</p>

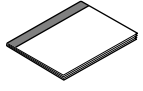
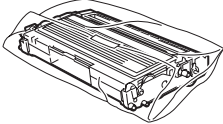
Contenu de l'emballage

<p>MFC</p>  <ol style="list-style-type: none">1. Chargeur automatique de documents (ADF)2. Panneau de commande3. Bac de sortie du papier Rabat de support avec rallonge (Rabat de support)4. Fente d'introduction manuelle5. Bac à papier6. Couvercle avant7. Interrupteur d'alimentation8. Couvercle de document9. Rabat du chargeur automatique de documents	 <p>Guide d'installation rapide</p>
 <p>Bloc tambour (y compris la première cartouche d'encre)</p>	 <p>Cordon d'alimentation CA</p>
 <p>Bon de commande des accessoires</p>	 <p>Cordon pour la ligne téléphonique</p>

Le contenu de l'emballage peut différer d'un pays à l'autre.
Conservez l'ensemble du carton et tout le matériel d'emballage.

 *Le câble d'interface n'est pas un accessoire standard. Procurez-vous le câble d'interface approprié pour l'interface que vous prévoyez utiliser (parallèle ou USB).*

■ **Câble d'interface USB**

Assurez-vous que vous utilisez un câble d'interface USB 2.0 dont la longueur ne dépasse pas 2,0 mètres.

Ne raccordez pas le câble USB à un concentrateur non alimenté ou à un clavier du Mac®.

Lorsque vous utilisez un câble USB, vérifiez que vous le branchez au port USB de votre ordinateur et pas à un port USB sur un clavier ni à un concentrateur USB non alimenté.

■ **Câble d'interface parallèle**

Assurez-vous que vous utilisez un câble d'interface parallèle dont la longueur ne dépasse pas 2,0 mètres.

Utilisez un câble d'interface blindé répondant à la norme IEEE 1284.

 Lorsque vous déplacez le MFC, saisissez les alvéoles situées sous le numériseur. Ne transportez PAS le MFC en le tenant par le fond.

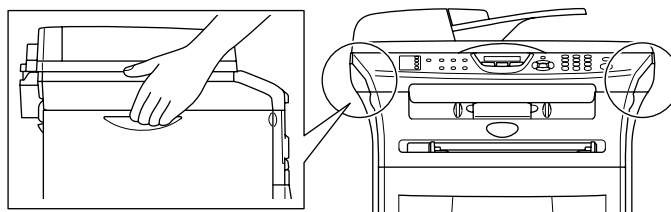

Panneau de commande

MFC-7420



1. Monotouches	2. Touche Alt	3. Touche Annuler
4. Touches Copier	5. Affichage à cristaux liquides	6. Touche Rapports
7. Clavier de composition	8. Touche Arrêt/Sortie	9. Touche Marche
10. Touches de navigation	11. Touches de mode	12. Touches de télécopie et de téléphone



Pour connaître le fonctionnement du panneau de commande, reportez-vous à la section "Description du panneau de commande" au chapitre 1 du Guide de l'utilisateur.

MFC-7820N

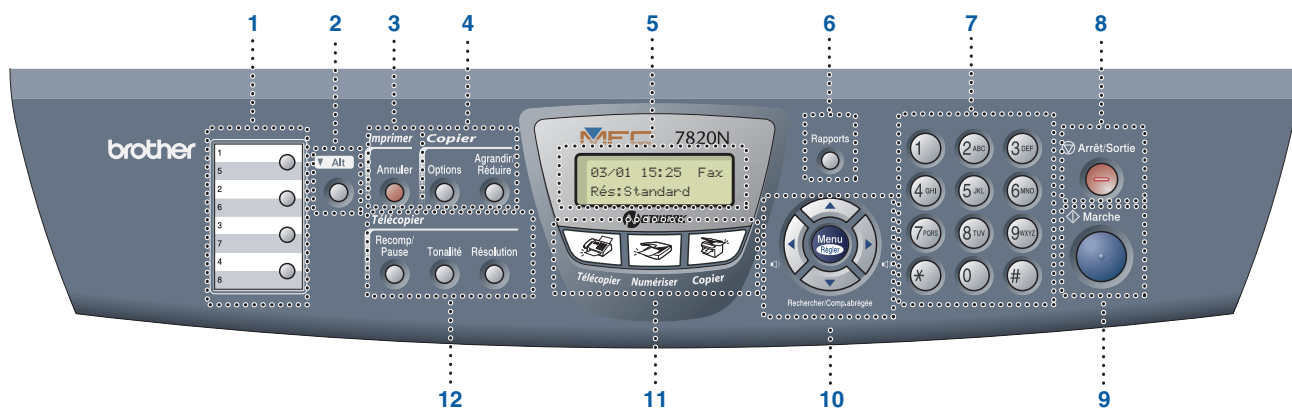

1. Monotouches	2. Touche Alt	3. Touche Annuler
4. Touches Copier	5. Affichage à cristaux liquides	6. Touche Rapports
7. Clavier de composition	8. Touche Arrêt/Sortie	9. Touche Marche
10. Touches de navigation	11. Touches de mode	12. Touches de télécopie et de téléphone



Pour connaître le fonctionnement du panneau de commande, reportez-vous à la section "Description du panneau de commande" au chapitre 1 du Guide de l'utilisateur.

Étape 1 Configuration du MFC

1. Installez le bloc tambour	4
2. Chargez le papier dans le bac à papier	5
3. Installation du cordon de la ligne téléphonique et du cordon d'alimentation	6
4. Réglage de la date et de l'heure.....	7
5. Configuration de l'identifiant du poste	7
6. Sélection du mode de réception.....	8
7. Sélection de votre langue.....	9
8. Configuration du contraste sur l'afficheur ACL	9

Étape 2 Installation des pilotes et du logiciel

Windows®	CD-ROM "MFL-Pro Suite" fourni.....	10
	Pour les utilisateurs d'un câble d'interface USB	
	■ Pour Windows® 98/98SE/Me/2000 Professional/XP	12
	Pour les utilisateurs d'un câble d'interface parallèle	
■ Pour Windows® 98/98SE/Me/2000 Professional/XP	15	
	Pour les utilisateurs de Windows NT® Workstation version 4.0.....	18
	Pour les utilisateurs d'un câble d'interface réseau (MFC-7820N et NC-2200w en option uniquement)	
	■ Pour Windows® 98/98SE/Me/NT/2000 Professional/XP	20
Macintosh®	Pour les utilisateurs d'un câble d'interface USB	
	■ Pour Mac OS® 9.1 à 9.2	22
	■ Pour Mac OS® X 10.2.4 ou version supérieure	24
	Pour les utilisateurs d'un câble d'interface réseau (MFC-7820N et NC-2200w en option uniquement)	
	■ Pour Mac OS® 9.1 à 9.2	27
	■ Pour Mac OS® X 10.2.4 ou version supérieure	29

■ Pour les utilisateurs réseau

Installation de l'utilitaire de configuration de BRAdmin Professional (Windows® uniquement)	32
Configuration de votre adresse IP, du masque sous-réseau et de la passerelle à l'aide de BRAdmin Professional (Utilisateurs de Windows® uniquement)	33

■ Options et Consommables

Options	34
Consommables de rechange.....	34

Étape 1 Configuration du MFC

1 Installez le bloc tambour



Ne branchez PAS le câble d'interface.
Le branchement du câble d'interface s'effectue lors de l'installation du pilote.

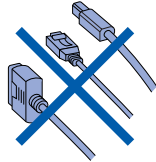

- 1 Ouvrez le couvercle avant du MFC.

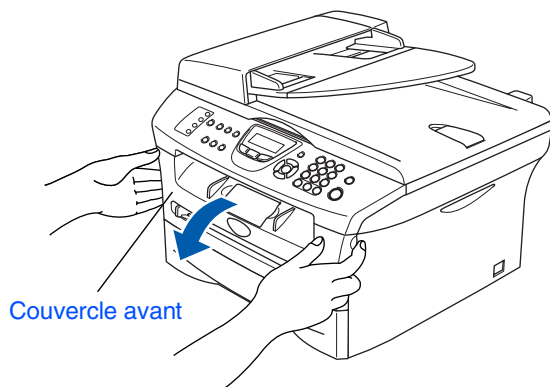

- 2 Déballez le bloc tambour.

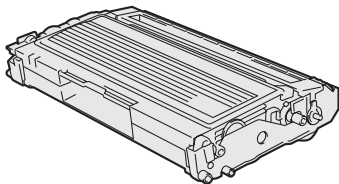

- 3 Basculez-le doucement d'un côté à l'autre quelques fois pour répartir également la toner à l'intérieur du bloc.

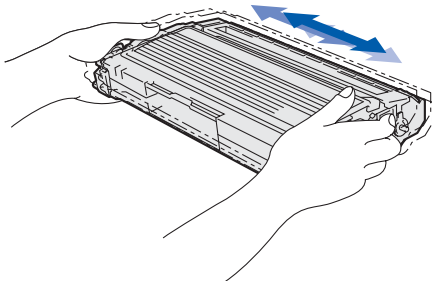

- 4 Mettez le bloc tambour en place dans le MFC.

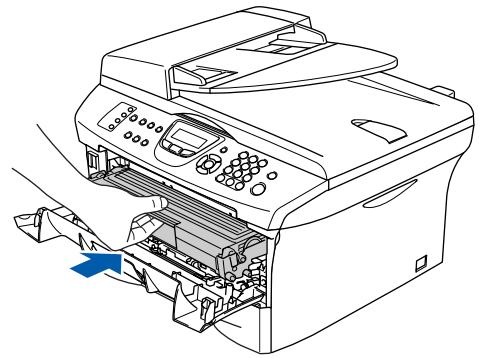

- 5 Fermez le couvercle avant du MFC.

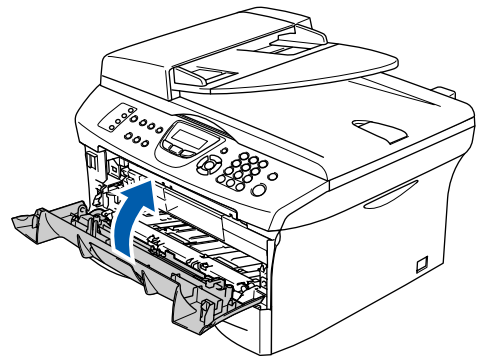

2

Chargez le papier dans le bac à papier

- 1 Retirez complètement le bac à papier du MFC.

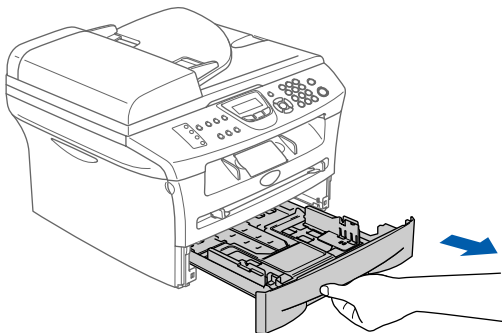

- 2 Tout en appuyant sur le levier de déverrouillage du guide-papier, faites coulisser les régulateurs pour ajuster au format de papier. Vérifiez que les guides se logent correctement dans les fentes.

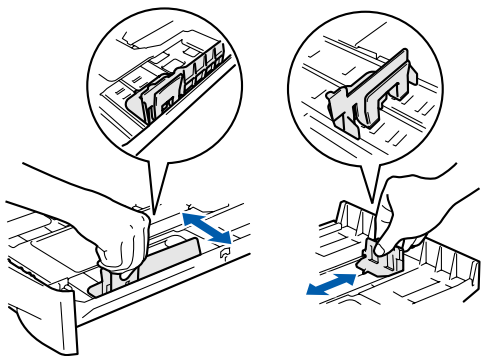

Pour le papier au format Légal, enfoncez sur l'intérieur de verrou et tirez sur la partie arrière du bac à papier.

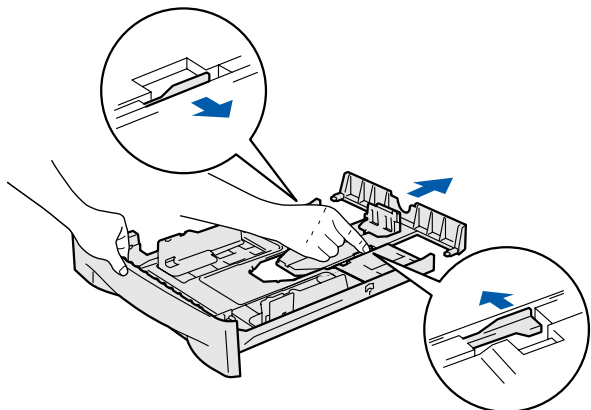

- 3 Déramez les feuilles afin d'éviter les bourrages et les défauts d'alimentation.

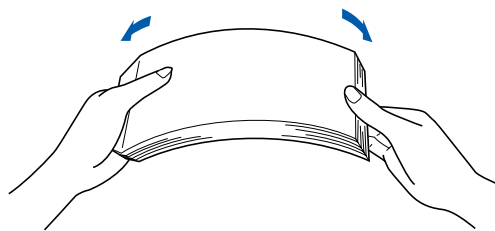

- 4 Placez le papier dans le bac à papier. Vérifiez que le papier est bien à plat dans le bac et qu'il est en dessous du repère maximum du papier.

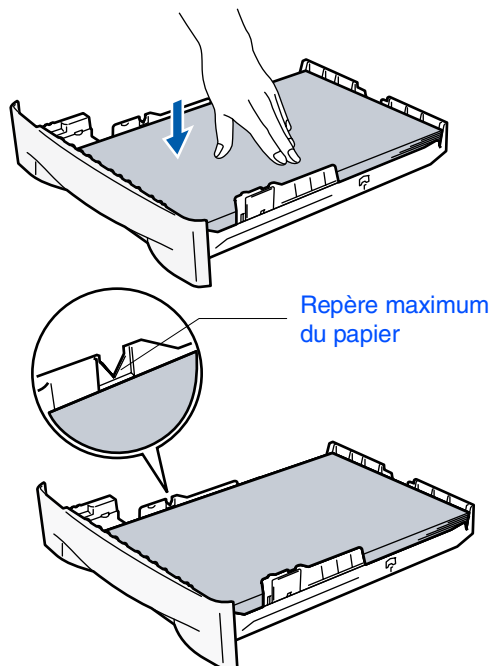

- 5 Introduisez le bac à papier fermement dans le MFC et dépliez le rabat de support de bac de sortie avant d'utiliser le MFC.

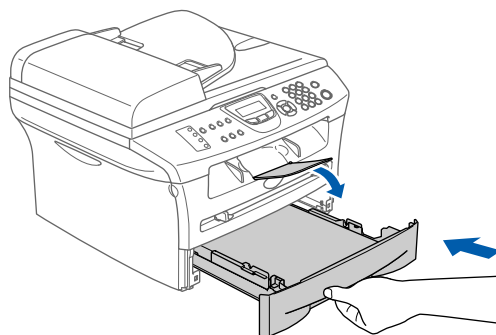

Pour plus de détails sur les caractéristiques du papier prises en charge, consultez la section "À propos du papier" au chapitre 1 du Guide de l'utilisateur.

Étape 1 Configuration du MFC

3

Installation du cordon de la ligne téléphonique et du cordon d'alimentation



Pour l'instant, ne branchez pas le câble parallèle ou USB.

- 1 Assurez-vous que l'interrupteur d'alimentation est désactivé. Branchez le cordon d'alimentation CA sur le MFC.

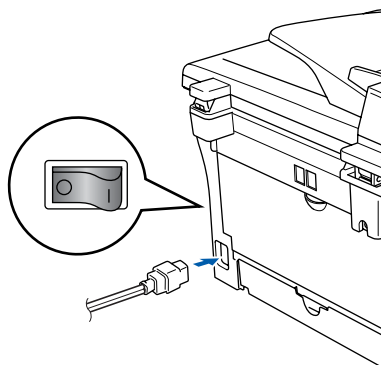

- 2 Branchez le cordon d'alimentation CA dans une prise murale CA. Mettez l'appareil sous tension.



- 3 Branchez une extrémité du cordon de la ligne téléphonique sur la prise du MFC identifiée **LINE** (Ligne) et l'autre sur une prise murale modulaire.

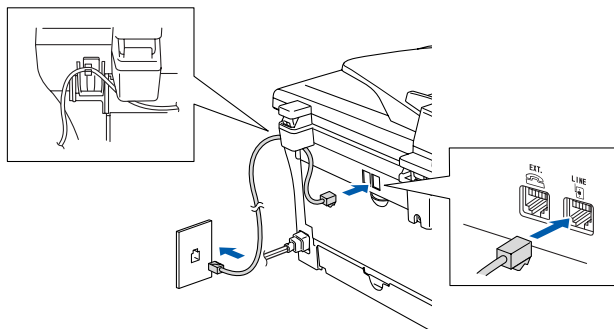

Avertissement

- Le MFC doit être mis à la terre à l'aide d'une prise triphasée (à trois broches).
- La mise du MFC à la terre étant assurée par la prise d'alimentation, laissez le cordon d'alimentation branché à votre MFC au moment de brancher celui-ci sur une ligne téléphonique pour vous protéger contre tout risque d'électrocution sur le réseau téléphonique. De même, avant de déplacer votre MFC, protégez-vous contre les décharges électriques en débranchant d'abord la ligne téléphonique, puis le cordon d'alimentation.



Si votre appareil partage une ligne téléphonique avec un téléphone externe, établissez le branchement comme illustré ci-dessous.

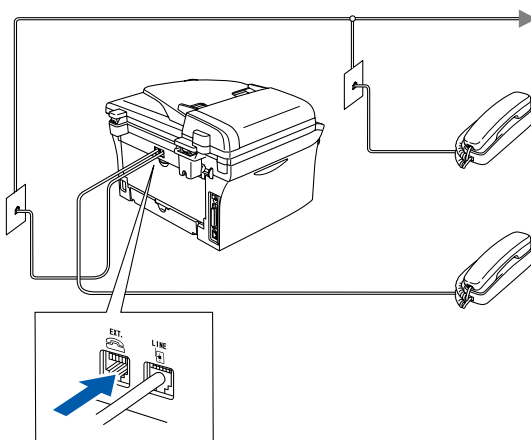

Si votre appareil partage une ligne téléphonique avec un répondeur téléphonique externe, établissez la branchement comme illustré ci-dessous.



Réglez le mode de réception sur **RÉP** externe.
Pour plus de détails, consultez la section "Connexion du MFC" au chapitre 1 dans le Guide de l'utilisateur.

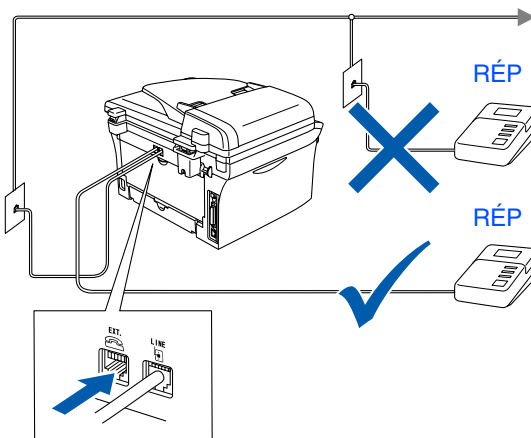

4 Réglage de la date et de l'heure

Le MFC affiche la date et l'heure, et les imprime sur chaque télécopie que vous envoyez.

- 1 Appuyez sur **Menu/Régler**.
- 2 Appuyez sur **0**.
- 3 Appuyez sur **2**.
- 4 Saisissez les deux derniers chiffres de l'année à l'aide du clavier de composition, puis appuyez sur **Menu/Régler**.

```
Date/Heure
Année:2005
```

(p. ex., entrez **0, 5** pour l'année 2005.)

- 5 Saisissez les deux chiffres du mois à l'aide du clavier de composition, puis appuyez sur **Menu/Régler**.

```
Date/Heure
Mois:03
```

(p. ex., entrez **0, 3** pour le mois de mars)

- 6 Saisissez les deux chiffres du jour à l'aide du clavier de composition, puis appuyez sur **Menu/Régler**.

```
Date/Heure
Jour:01
```

(p. ex., entrez **0, 1**.)

- 7 Saisissez l'heure au format 24 heures à l'aide du clavier de composition, puis appuyez sur **Menu/Régler**.

```
Date/Heure
Heure:15:25
```

(p. ex., entrez **1, 5, 2, 5** pour indiquer 3:25 de l'après-midi.)

- 8 Appuyez sur **Arrêt/Sortie**.



En cas d'erreur, appuyez sur **Arrêt/Sortie** pour recommencer à partir de l'étape 1.

5 Configuration de l'identifiant du poste

Vous pouvez enregistrer vos nom et numéro de télécopieur de sorte qu'ils soient imprimés sur toutes les pages de vos télécopies.

- 1 Appuyez sur **Menu/Régler**.
- 2 Appuyez sur **0**.
- 3 Appuyez sur **3**.
- 4 Entrez votre numéro de télécopieur (un maximum de 20 chiffres) sur le clavier de composition, puis appuyez sur **Menu/Régler**.

```
Id station
Fax:
```

- 5 Entrez votre numéro de téléphone (d'un maximum de 20 chiffres) sur le clavier de composition. Ensuite, appuyez sur **Menu/Régler**.
(Si votre numéro de téléphone et numéro de télécopieur sont les mêmes, entrez à nouveau le même numéro.)

```
Id station
Tél:
```

- 6 Utilisez le clavier de composition pour entrer votre nom (max. 20 caractères), et appuyez sur **Menu/Régler**.

```
Id station
Nom:
```



- Reportez-vous au tableau suivant pour la saisie de votre nom.
- Si vous devez entrer un caractère qui se trouve sur la même touche que le caractère précédemment entré, appuyez sur  pour déplacer le curseur vers la droite.

Appuyez sur la touche	Une fois	Deux fois	Trois fois	Quatre fois
2	A	B	C	2
3	D	E	F	3
4	G	H	I	4
5	J	K	L	5
6	M	N	O	6
7	P	Q	R	S
8	T	U	V	8
9	W	X	Y	Z



Pour plus de détails, consultez la section "Saisie de texte" à l'annexe B dans le Guide de l'utilisateur.

- 7 Appuyez sur **Arrêt/Sortie**.

6

Sélection du mode de réception

Il existe quatre modes de réception possibles; **Fax seulement**, **Fax/Tél**, **Manuel** et **Tél ext/rép**.

Un téléphone externe ou un répondeur téléphonique externe est-il connecté à votre MFC?

Oui

Non

Utilisez-vous la fonction de messagerie vocale de votre répondeur téléphonique externe?

Non

Souhaitez-vous que le MFC réponde automatiquement aux appels de télécopie et aux appels téléphonique?

Oui

Non

Oui

Fax seulement

Le MFC traite automatiquement chaque appel comme une télécopie entrante.

Fax/Tél

Le MFC contrôle la ligne et répond automatiquement à tous les appels. Si l'appel n'est pas une télécopie, le MFC sonnera pour vous inviter à répondre au téléphone.



Manuel

Vous surveillez la ligne téléphonique et répondez vous-même à tous les appels.

Tél ext/rép

Votre répondeur téléphonique externe (RÉP) répond automatiquement à tous les appels. Les messages vocaux sont enregistrés sur le répondeur externe. Les messages de télécopie sont imprimés.

Choisissez **Mode réponse** qui convient le mieux à vos besoins.



- 1 Appuyez sur **Menu/Régler**.
- 2 Appuyez sur **0**.
- 3 Appuyez sur **1**.
- 4 Appuyez sur  ou  pour sélectionner le mode souhaité. Appuyez sur **Menu/Régler**.
- 5 Appuyez sur **Arrêt/Sortie**.



Pour plus de détails, consultez la section "Réglage du mode de Réception" au chapitre 4 du Guide de l'utilisateur.

7

Sélection de votre langue

- 1 Appuyez sur **Menu/Régler**.
- 2 Appuyez sur **0**.
- 3 Appuyez sur **0**.
- 4 Sélectionnez votre langue (**Anglais** ou **Français**) en utilisant  ou , puis appuyez sur **Menu/Régler**.



Langue locale
Anglais

- 5 Appuyez sur **Arrêt/Sortie**.

8

Configuration du contraste sur l'afficheur ACL

Vous pouvez modifier le contraste pour éclaircir ou assombrir l'affichage de l'afficheur ACL.

- 1 Appuyez sur **Menu/Régler**.
- 2 Appuyez sur **1**.
- 3 Appuyez sur **7**.
- 4 Appuyez sur  ou sur  pour sélectionner **Clair** ou **Foncé**. Appuyez sur **Menu/Régler**.
- 5 Appuyez sur **Arrêt/Sortie**.

Passez à la page suivante pour installer le pilote

CD-ROM "MFL-Pro Suite" fourni

Vous trouverez sur le CD-ROM les éléments suivants:

Windows®

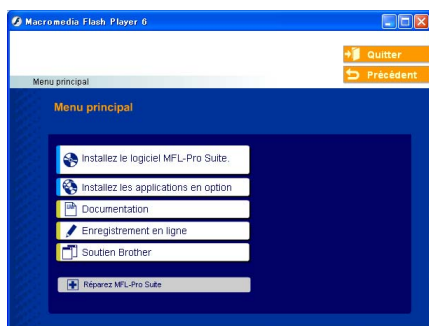

MFL-Pro Suite comprend le pilote de l'imprimante, le pilote du numériseur, ScanSoft® PaperPort® 9.0SE, ScanSoft® OmniPage® et les polices True Type®. PaperPort® 9.0SE est une application de gestion de documents permettant de visualiser les documents numérisés. ScanSoft® OmniPage® est intégré dans PaperPort® 9.0SE. Il s'agit d'un logiciel de reconnaissance optique des caractères (OCR), capable de convertir des images en texte afin de les insérer dans votre logiciel de traitement de texte par défaut.

Macintosh®



*1 Le guide de l'utilisateur sur le CD-ROM comprend les guides d'utilisation du logiciel et de l'utilisateur en réseau pour les fonctions disponibles lors du raccordement à un ordinateur (par exemple, Impression et numérisation).



Installez le logiciel MFL-Pro

Vous pouvez installer le MFL-Pro Suite et des pilotes multifonctions.



Installez les applications en option

Vous pouvez installer des utilitaires supplémentaires de logiciel MFL-Pro Suite.



Documentation*1

Consultez le Guide de l'utilisateur et d'autres documents en format PDF (visualiseur compris).



Enregistrement en ligne

Vous serez dirigés vers la page Web d'enregistrement des produits Brother pour un enregistrement convivial de votre MFC.



Soutien Brother

Regardez l'information de contact pour le service à la clientèle Brother et comment localiser le centre de service autorisé de Brother.



Réparez MFL-Pro Suite

En cas d'erreur lors de l'installation du MFL-Pro Suite, vous pouvez utiliser cette fonction pour réparer et réinstaller automatiquement le logiciel.



Start Here OS 9.1-9.2

Vous pouvez installer le pilote d'imprimante, le pilote du numériseur et Presto!® PageManager® pour Mac OS® 9.1 à 9.2.



Start Here OSX

Vous pouvez installer le pilote d'imprimante et du numériseur, le programme de configuration à distance et Presto!® PageManager® pour Mac OS® 10.2.4 ou version supérieure.



Readme.html

Ce fichier contient des renseignements importants et des conseils de dépannage.



Documentation*1

Consultez le Guide de l'utilisateur et d'autres documents en format PDF.



Brother Solutions Center

Vous pouvez accéder au Brother Solutions Center, un site Web donnant des informations sur les produits Brother, y compris des réponses à la foire aux questions (FAQ), des guides de l'utilisateur, des mises à jour de pilotes et des conseils pour utiliser au mieux votre MFC.



On-Line Registration

Vous serez dirigés vers la page Web d'enregistrement des produits Brother pour un enregistrement convivial de votre MFC.



Suivez les instructions sur cette page pour votre système d'exploitation et le câble d'interface. Pour obtenir le pilote le plus récent et trouver les meilleures solutions à vos questions ou problèmes d'ordre technique, accédez au Centre de solutions Brother directement depuis le pilote ou visitez le site Web <http://solutions.brother.com>

Configuration
du MFC

Windows®



Utilisateurs d'un câble d'interface USB Reportez-vous à la page 12
(Pour Windows® 98/98SE/Me/2000 Professional/XP)

Windows®
USB



Utilisateurs d'un câble d'interface parallèle Reportez-vous à la page 15
(Pour Windows® 98/98SE/Me/2000 Professional/XP)

Windows®
Parallèle



Utilisateurs de Windows NT® Workstation version 4.0 ... Reportez-vous à la page 18
(Pour les utilisateurs d'un câble d'interface parallèle)

Windows
NT® 4.0
Parallèle



Utilisateurs d'un câble d'interface réseau Reportez-vous à la page 20
(MFC-7820N et NC-2200w en option uniquement)

Windows®
Réseau

Macintosh®



Utilisateurs d'un câble d'interface USB
■ Pour Mac OS® 9.1 à 9.2 Reportez-vous à la page 22
■ Pour Mac OS® X 10.2.4 ou version supérieure Reportez-vous à la page 24

Macintosh®
USB



Utilisateurs d'un câble d'interface réseau (MFC-7820N et NC-2200w en option uniquement)
■ Pour Mac OS® 9.1 à 9.2 Reportez-vous à la page 27
■ Pour Mac OS® X 10.2.4 ou version supérieure Reportez-vous à la page 29

Macintosh®
Réseau

Pour les utilisateurs réseau Reportez-vous à la page 32

Pour
les utilisateurs
réseau



Pour les utilisateurs d'un câble d'interface USB (Pour Windows® 98/98SE/Me/2000 Professional/XP)

Assurez-vous d'avoir bien suivi les instructions données à l'étape 1 "Configuration du MFC" aux pages 4 - 9.



Veillez fermer toutes les applications en marche avant l'installation de MFL-Pro Suite.

- 1 Débranchez le MFC de la prise murale CA et déconnectez-le du PC, si le câble d'interface est déjà installé.

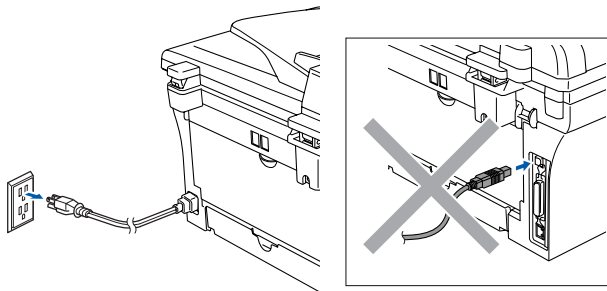

- 2 Allumez votre ordinateur. (Pour Windows® 2000 Professional/XP, vous devez ouvrir la session avec des droits de l'administrateur.)

- 3 Insérez le CD-ROM fourni pour Windows® dans le lecteur de CD-ROM. Si l'écran du nom du modèle apparaît, sélectionnez votre MFC. Si l'écran des langues apparaît, sélectionnez votre langue.



- 4 Le menu principal du CD-ROM s'affiche. Cliquez sur **Installez le logiciel MFL-Pro**.



*Si cette fenêtre n'apparaît pas, servez-vous de l'Explorateur Windows® pour exécuter le programme **setup.exe** depuis le dossier racine du CD-ROM.*

- 5 Après avoir lu et accepté l'accord de licence de ScanSoft® PaperPort® 9.0SE, cliquez sur **Oui**.

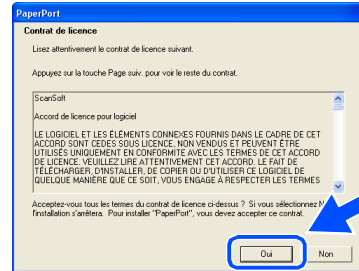

- 6 L'installation de PaperPort® 9.0SE commencera automatiquement et sera suivie de l'installation du MFL-Pro Suite.

- 7 Lorsque la fenêtre de l'accord de licence du logiciel MFL-Pro Suite de Brother apparaît, lisez l'accord, puis cliquez sur **Oui** si vous acceptez ses termes.

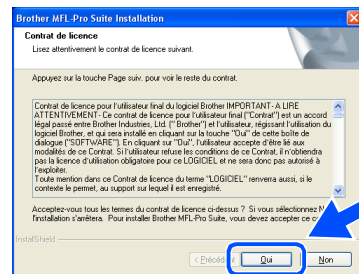

- 8 Sélectionnez **Branchement local**, et puis cliquez sur **Suivant**. L'installation se poursuivra.

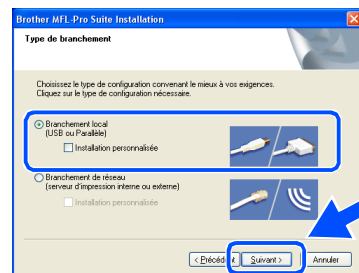

*(MFC-7820N uniquement)
Pour installer le pilote PS (pilote BR-Script de Brother), sélectionnez **Installation personnalisée**, puis suivez les instructions à l'écran. Lorsque l'écran **Sélection des composants** s'affiche, cochez **Pilote d'imprimante PS**, et suivez les instructions affichées à l'écran.*

- 9 À l'affichage de cet écran, branchez le câble d'interface USB d'abord sur votre PC, puis sur le MFC.

(Pour Windows® XP)

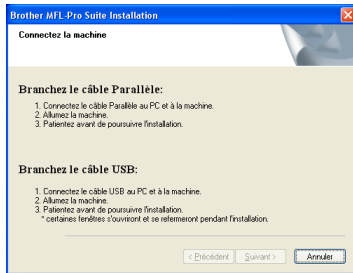

(Pour Windows® 98/98SE/Me/2000)

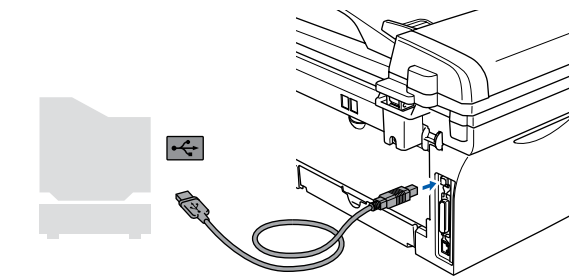
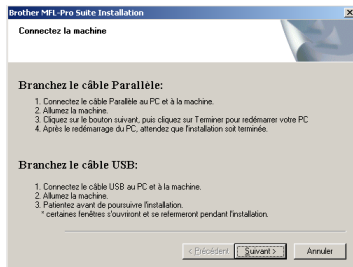

 *Brother vous conseille de brancher le MFC directement à votre ordinateur.*



NE branchez PAS le MFC au port USB sur le clavier ni à un concentrateur USB non alimenté.

- 10 Branchez le cordon d'alimentation et activez le MFC.

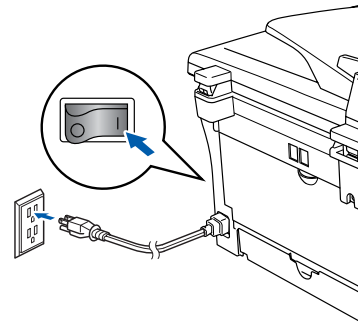

Il faudra quelques secondes pour que l'écran d'installation s'affiche. L'installation des pilotes Brother démarre automatiquement. Les écrans apparaissent les uns après les autres. Veuillez attendre, il prendra quelques secondes pour que tous les écrans apparaissent.



N'essayez PAS d'annuler aucun des écrans pendant cette installation.

- 11 Lorsque l'écran d'enregistrement en ligne s'affiche, faites votre sélection et suivez les instructions données à l'écran.



Suite ... 



Pour les utilisateurs d'un câble d'interface USB (Pour Windows[®] 98/98SE/Me/2000 Professional/XP)

- 12 Cliquez sur **Terminer** pour redémarrer votre ordinateur.
(Après le redémarrage de l'ordinateur, pour Windows[®] 2000 Professional/XP, vous devez ouvrir la session avec des droits de l'administrateur.)

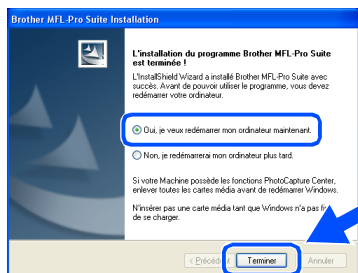

*Si l'installation est refusée, essayez à nouveau d'installer en utilisant **Réparez MFL-Pro Suite** dans le menu principal du CD-ROM.
Sélectionnez **Réparez MFL-Pro Suite** et suivez les instructions données à l'écran.*

- OK!** Le MFL-Pro Suite, les pilotes d'imprimante et du numériseur Brother viennent d'être installés. L'installation est maintenant terminée.

Pour les utilisateurs d'un câble d'interface parallèle (Pour Windows® 98/98SE/Me/2000 Professional/XP)

Assurez-vous d'avoir bien suivi les instructions données à l'étape 1
"Configuration du MFC" aux pages 4 - 9.

 Veuillez fermer toutes les applications en marche avant l'installation de MFL-Pro Suite.

- 1 Mettez le MFC hors tension, débranchez-le de la prise murale CA et déconnectez-le de votre ordinateur, si le câble d'interface est déjà installé.

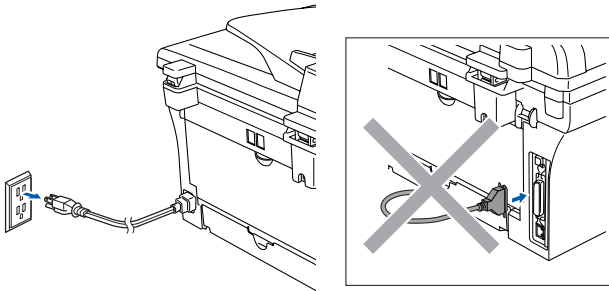



- 2 Allumez votre ordinateur.
(Pour Windows® 2000 Professional/XP, vous devez ouvrir la session avec des droits de l'administrateur.)

- 3 Insérez le CD-ROM fourni pour Windows® dans le lecteur de CD-ROM. Si l'écran du nom du modèle apparaît, sélectionnez votre MFC. Si l'écran des langues apparaît, sélectionnez votre langue.

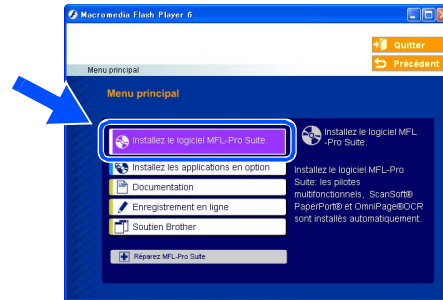

- 4 Le menu principal du CD-ROM s'affiche. Cliquez sur **Installez le logiciel MFL-Pro**.



 Si cette fenêtre n'apparaît pas, servez-vous de l'Explorateur Windows® pour exécuter le programme **setup.exe** depuis le dossier racine du CD-ROM.

- 5 Après avoir lu et accepté l'accord de licence de ScanSoft® PaperPort® 9.0SE, cliquez sur **Oui**.

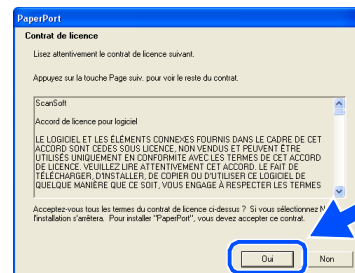

- 6 L'installation de PaperPort® 9.0SE commencera automatiquement et sera suivie de l'installation du MFL-Pro Suite.

Suite ... 

Pour les utilisateurs d'un câble d'interface parallèle (Pour Windows® 98/98SE/Me/2000 Professional/XP)

- 7 Lorsque la fenêtre de l'accord de licence du logiciel MFL-Pro Suite de Brother apparaît, lisez l'accord, puis cliquez sur **Oui** si vous acceptez ses termes.

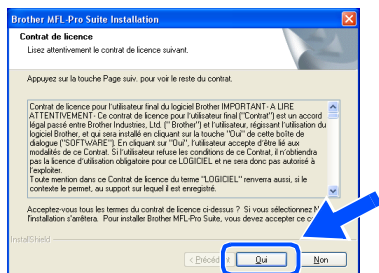

- 8 Sélectionnez **Branchement local**, et puis cliquez sur **Suivant**. L'installation se poursuivra.

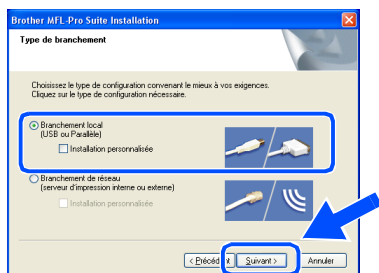

(MFC-7820N uniquement)
Pour installer le pilote PS (pilote BR-Script de Brother), sélectionnez **Installation personnalisée**, puis suivez les instructions à l'écran. Lorsque l'écran **Sélection des composants** s'affiche, cochez **Pilote d'imprimante PS**, et suivez les instructions affichées à l'écran.

- 9 À l'affichage de cet écran, branchez une extrémité du câble d'interface parallèle sur votre PC et l'autre sur le MFC.
(Pour Windows® XP)

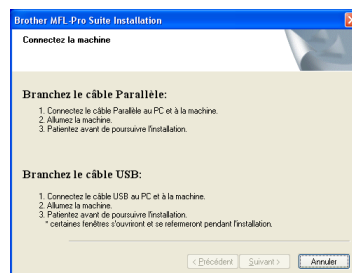

(Pour Windows® 98/98SE/Me/2000)

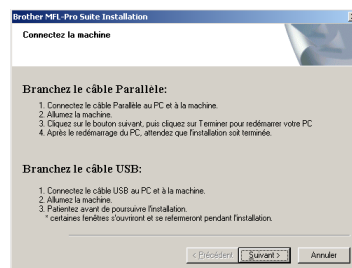

NE branchez PAS le cordon d'alimentation avant de brancher le câble d'interface parallèle. Il peut endommager votre MFC.

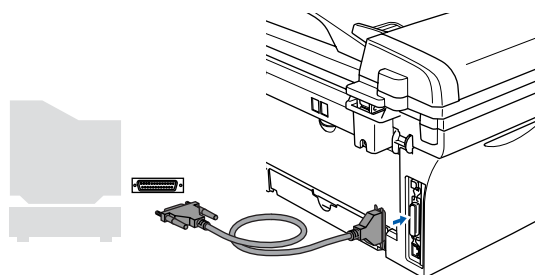

Brother vous conseille de brancher le MFC directement à votre ordinateur.

- 10 Branchez le cordon d'alimentation et activez le MFC.

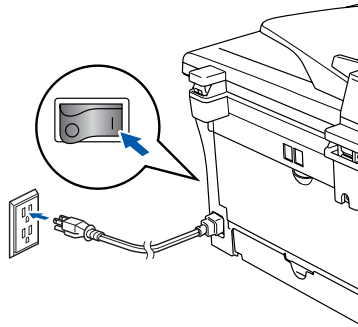

- 11 Pour les utilisateurs de Windows® 98/98SE/Me/2000 Professional, cliquez sur **Suivant**.

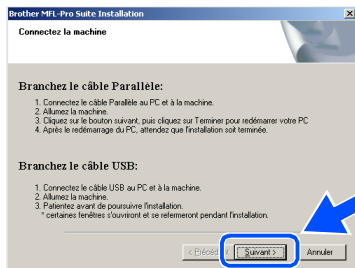

Pour l'utilisateur de Windows® XP, patientez quelques instants depuis le démarrage automatique des pilotes Brother. Les écrans apparaissent les uns après les autres.



N'essayez PAS d'annuler aucun des écrans pendant cette installation.

- 12 Lorsque l'écran d'enregistrement en ligne s'affiche, faites votre sélection et suivez les instructions données à l'écran.

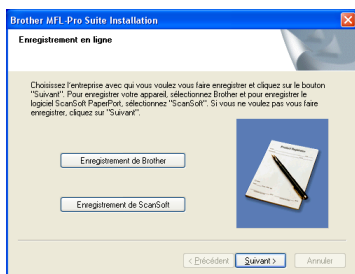

- 13 Lorsque l'écran suivant apparaît, cliquez sur **Terminer**, et patientez pendant que le PC redémarre Windows® et continue l'installation.

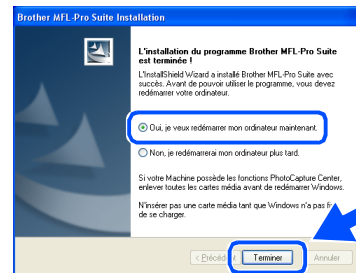

- 14 Une fois l'ordinateur redémarré, l'installation des pilotes Brother se lance automatiquement. Suivez les instructions données à l'écran. (Pour Windows® 2000/XP, vous devez ouvrir la session avec des droits de l'administrateur.)

- 15 Pour les utilisateurs de Windows® 2000 Professional, si les boîtes de dialogue **Signature numérique non trouvée** apparaissent, cliquez sur **Oui** pour installer le pilote.

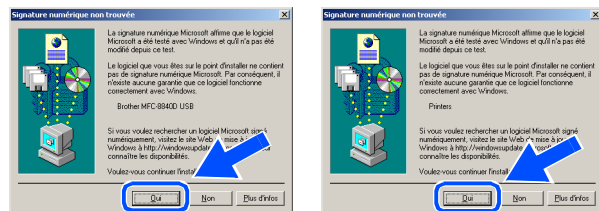

Si l'installation est refusée, essayez à nouveau d'installer en utilisant **Réparez MFL-Pro Suite** dans le menu principal du CD-ROM. Sélectionnez **Réparez MFL-Pro Suite** et suivez les instructions données à l'écran.



Le MFL-Pro Suite, le pilote d'imprimante et le pilote du numériseur viennent d'être installés. L'installation est maintenant terminée.

Étape 2 Installation des pilotes et du logiciel

Pour les utilisateurs de Windows NT® Workstation version 4.0

Assurez-vous d'avoir bien suivi les instructions données à l'étape 1 "Configuration du MFC" aux pages 4 - 9.

 Veuillez fermer toutes les applications en marche avant l'installation de MFL-Pro Suite.

- 1 Allumez votre ordinateur.
Vous devez ouvrir la session avec des droits de l'administrateur.

 **NE branchez PAS le cordon d'alimentation avant de brancher le câble d'interface parallèle. Il peut endommager votre MFC.**

- 2 Branchez un câble d'interface parallèle sur votre ordinateur et l'autre sur le MFC.

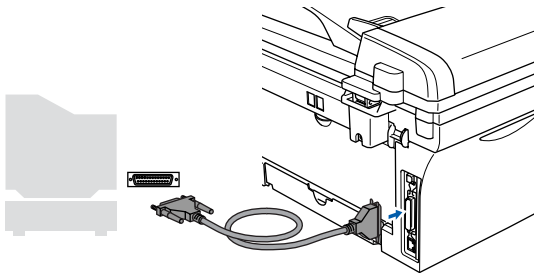

 Brother vous conseille de brancher le MFC directement à votre ordinateur.

- 3 Branchez le cordon d'alimentation et activez le MFC.

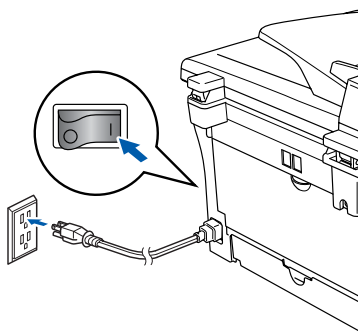

- 4 Insérez le CD-ROM fourni pour Windows® dans le lecteur de CD-ROM. Si l'écran du nom du modèle apparaît, sélectionnez votre MFC. Si l'écran des langues apparaît, sélectionnez votre langue.



- 5 Le menu principal du CD-ROM s'affiche. Cliquez sur **Installez le logiciel MFL-Pro**.

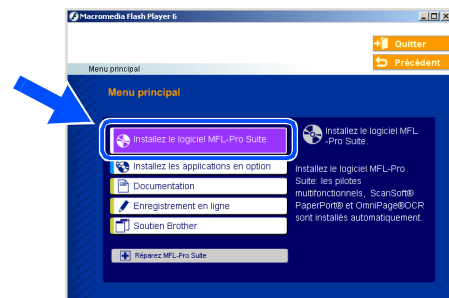

 Si cette fenêtre n'apparaît pas, utilisez l'Explorateur Windows® pour exécuter le programme **setup.exe** à partir du répertoire racine du CD-ROM fourni par Brother.

- 6 Après avoir lu et accepté l'accord de licence de ScanSoft® PaperPort® 9.0SE, cliquez sur **Oui**.

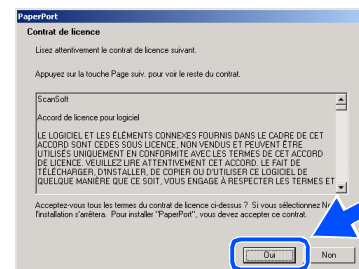

7 L'installation de PaperPort® 9.0SE commencera automatiquement et sera suivie de l'installation du MFL-Pro Suite.

8 Lorsque la fenêtre de l'accord de licence du logiciel MFL-Pro Suite de Brother apparaît, lisez l'accord, puis cliquez sur **Oui** si vous acceptez ses termes.

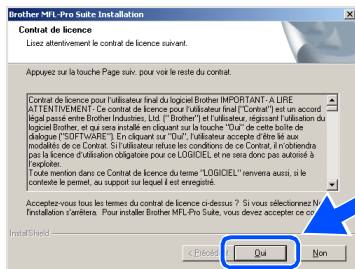

9 Sélectionnez **Branchement local**, et puis cliquez sur **Suivant**. L'installation se poursuivra.

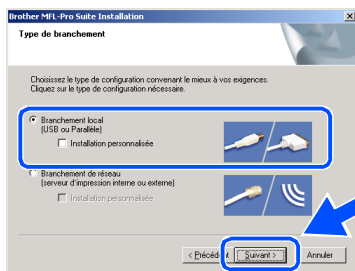

(MFC-7820N uniquement)
Pour installer le pilote PS (pilote BR-Script de Brother), sélectionnez **Installation personnalisée**, puis suivez les instructions à l'écran. Lorsque l'écran **Sélection des composants** s'affiche, cochez **Pilote d'imprimante PS**, et suivez les instructions affichées à l'écran.

10 Lorsque l'écran d'enregistrement en ligne s'affiche, faites votre sélection et suivez les instructions données à l'écran.

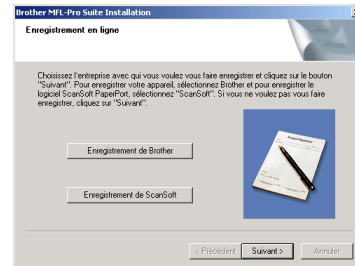

11 Lorsque l'écran suivant apparaît, cliquez sur **Terminer**, et patientez pendant que le PC redémarre Windows® et continue l'installation. (Vous devez ouvrir la session avec des droits de l'administrateur.)

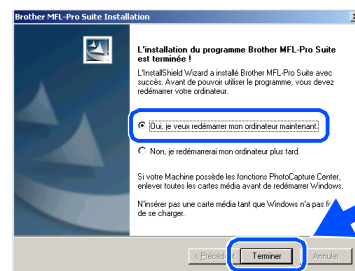

Si l'installation est refusée, essayez à nouveau d'installer en utilisant **Réparez MFL-Pro Suite** dans le menu principal du CD-ROM
Sélectionnez **Réparez MFL-Pro Suite** et suivez les instructions données à l'écran.

OK! Le MFL-Pro Suite, PC-FAX, le pilote d'imprimante et le pilote du numériseur viennent d'être installés. L'installation est maintenant terminée.



Pour les utilisateurs d'un câble d'interface réseau (MFC-7820N et NC-2200w en option uniquement)
(Pour Windows® 98/98SE/Me/NT/2000 Professional/XP)

Assurez-vous d'avoir bien suivi les instructions données à l'étape 1 "Configuration du MFC" aux pages 4 - 9.

- 1 Avant l'installation, il faut désactiver le logiciel pare-feu personnel, si vous l'utilisez. Quand vous serez certain de pouvoir imprimer, redémarrez votre logiciel pare-feu personnel. Fermez toutes les applications en marche avant l'installation de MFL-Pro Suite.
- 2 Reliez le câble réseau au MFC, puis connectez-le à un port libre sur votre concentrateur.

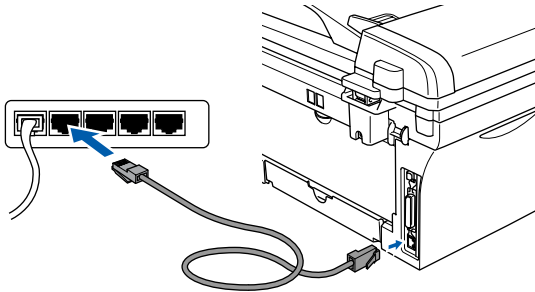

Si vous utilisez le serveur d'impression/ numérisation sans fil externe NC-2200w en option, suivez d'abord les étapes d'installation 1 à 3 dans le guide de configuration rapide de NC-2200w. Ensuite passez à l'étape 5.

- 3 Branchez le cordon d'alimentation et activez le MFC.

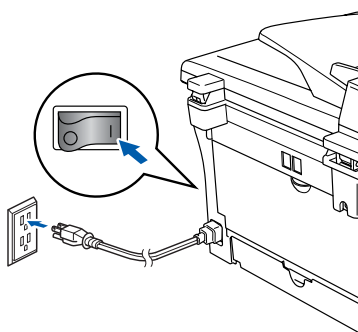

- 4 Allumez votre ordinateur. (Pour Windows® 2000 Professional/XP/ Windows NT® 4.0, vous devez ouvrir la session avec des droits de l'administrateur.)
- 5 Insérez le CD-ROM fourni pour Windows® dans le lecteur de CD-ROM. Si l'écran du nom du modèle apparaît, sélectionnez votre MFC. Si l'écran des langues apparaît, sélectionnez votre langue.



- 6 Le menu principal du CD-ROM s'affiche. Cliquez sur **Installez le logiciel MFL-Pro**.



*Si cette fenêtre n'apparaît pas, utilisez l'Explorateur Windows® pour exécuter le programme **setup.exe** à partir du répertoire racine du CD-ROM fourni par Brother.*

- 7 Après avoir lu et accepté l'accord de licence de ScanSoft® PaperPort® 9.0SE, cliquez sur **Oui**.

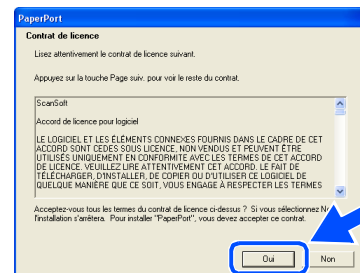

- 8 L'installation de PaperPort® 9.0SE commencera automatiquement et sera suivie de l'installation du MFL-Pro Suite.

- 9 Lorsque la fenêtre de l'accord de licence du logiciel MFL-Pro Suite de Brother apparaît, lisez l'accord, puis cliquez sur **Oui** si vous acceptez ses termes.

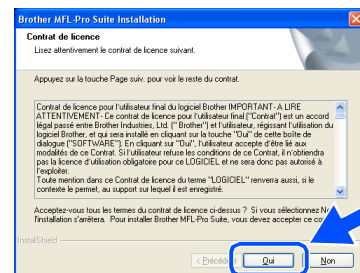

- 10 Sélectionnez **Branchement de réseau**, et puis cliquez sur **Suivant**.

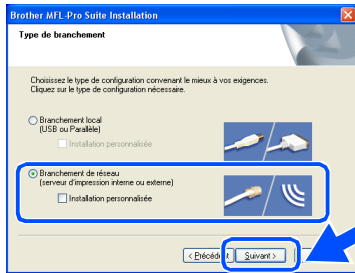

(MFC-7820N uniquement)
Pour installer le pilote PS (pilote BR-Script de Brother), sélectionnez **Installation personnalisée**, puis suivez les instructions à l'écran. Lorsque l'écran **Sélection des composants** s'affiche, cochez **Pilote d'imprimante PS**, et suivez les instructions affichées à l'écran.

- 11 L'installation des pilotes Brother se lance automatiquement. Les écrans d'installation apparaissent les uns après les autres. Veuillez attendre, il prendra quelques secondes pour que tous les écrans apparaissent.



N'essayez PAS d'annuler aucun des écrans pendant cette installation.

- 12 Si le MFC a été configuré pour votre réseau, sélectionnez votre MFC sur la liste, puis cliquez sur **Suivant**.

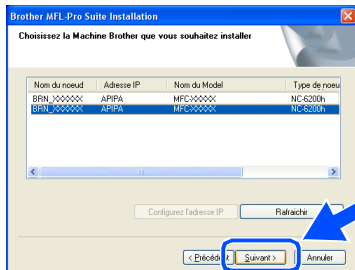

Cette fenêtre ne s'affichera pas s'il y a un seul de ce modèle de Brother qui est raccordé sur le réseau. Dans ce cas, il est sélectionné automatiquement.

- 13 Si le MFC n'a pas encore été configuré pour l'utilisation sur votre réseau, la fenêtre **Configurez l'adresse IP** apparaîtra. Saisissez l'adresse IP appropriée pour votre réseau en suivant les instructions qui s'affichent à l'écran.

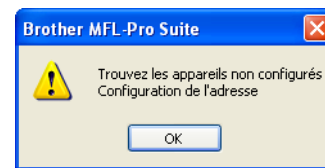

- 14 Lorsque l'écran d'enregistrement en ligne s'affiche, faites votre sélection et suivez les instructions données à l'écran.

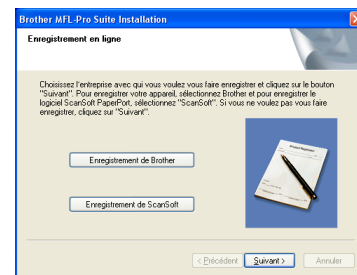

- 15 Lorsque l'écran suivant apparaît, cliquez sur **Terminer**, et patientez pendant que le PC redémarre Windows® et continue l'installation.
(Pour Windows® 2000/XP/Windows NT® 4.0, vous devez ouvrir la session avec des droits de l'administrateur.)

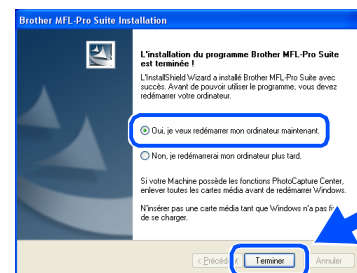

- OK!** Le MFL-Pro Suite, le pilote d'imprimante réseau, le pilote du numériseur réseau viennent d'être installés. L'installation est maintenant terminée.



- Pour les installations de réseau, la sélection **Réparez MFL-Pro Suite** dans le menu principal n'est pas prise en charge.
- Numérisation réseau n'est pas prise en charge sous Windows NT® 4.0.



Pour les utilisateurs d'un câble d'interface USB

Pour Mac OS® 9.1 à 9.2

Assurez-vous d'avoir bien suivi les instructions données à l'étape 1 "Configuration du MFC" aux pages 4 - 9.

- 1 Mettez le MFC hors tension, débranchez-le de la prise murale CA et déconnectez-le de votre Macintosh® si vous avez déjà installé un câble d'interface.

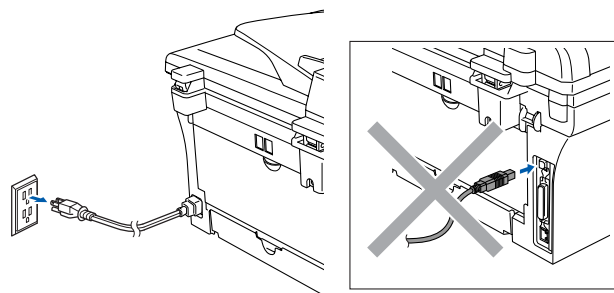

- 2 Mettez votre Macintosh® sous tension.
- 3 Insérez le CD-ROM fourni pour Macintosh® dans votre lecteur de CD-ROM.



- 4 Double-cliquez sur l'icône **Start Here OS 9.1-9.2** pour installer les pilotes de l'imprimante et du numériseur. Si l'écran des langues apparaît, sélectionnez votre langue.

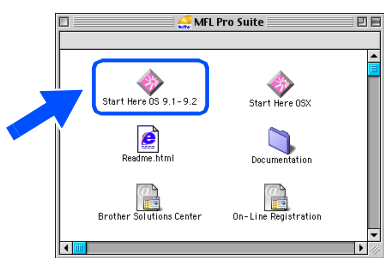

- 5 Cliquez sur **MFL-Pro Suite** pour installer.



- 6 Suivez les instructions à l'écran et redémarrez votre Macintosh®.
- 7 Branchez un câble d'interface USB sur votre Macintosh® et l'autre sur le MFC.

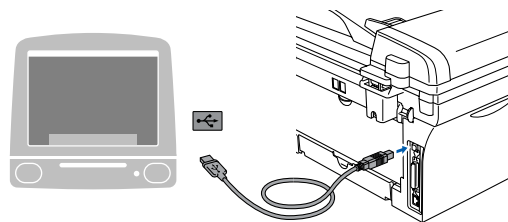

NE branchez PAS le MFC au port USB sur le clavier ni à un concentrateur USB non alimenté.

- 8 Branchez le cordon d'alimentation et activez le MFC.

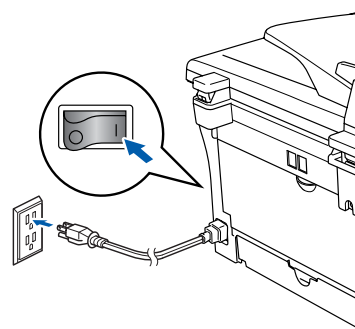

- 9 Dans le menu Apple®, ouvrez le **Sélecteur**.



- 10 Cliquez sur l'icône **Brother Laser**.
Sur la droite du **Sélecteur**, sélectionnez le MFC sur lequel vous souhaitez imprimer.
Fermez **Sélecteur**.

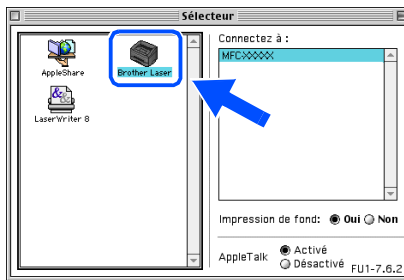

- OK! **Le MFL-Pro Suite, le pilote d'imprimante et le pilote de numériseur ont été installés.**



Le ControlCenter2.0 n'est pas pris en charge sous Mac OS® 9.1 à 9.2.

- 11 Pour installer Presto!® PageManager®, cliquez sur l'icône **Presto! PageManager** et suivez les instructions à l'écran.



Vous pouvez facilement numériser, partager et classer des photos et des documents grâce à Presto!® PageManager®.

- OK! **Presto!® PageManager® a été installé. La procédure d'installation est ainsi terminée.**



Pour les utilisateurs d'un câble d'interface USB

Pour Mac OS® X 10.2.4 ou version supérieure

Assurez-vous d'avoir bien suivi les instructions données à l'étape 1 "Configuration du MFC" aux pages 4 - 9.



Pour les utilisateurs de Mac OS® X 10.2.0 à 10.2.3, veuillez mettre à niveau la version Mac OS® X 10.2.4 ou supérieure. (Pour les dernières nouvelles sur Mac OS® X, veuillez-vous rendre à l'adresse Web: <http://solutions.brother.com>)

- 1 Mettez le MFC hors tension, débranchez-le de la prise murale CA et déconnectez-le de votre Macintosh® si vous avez déjà installé un câble d'interface.

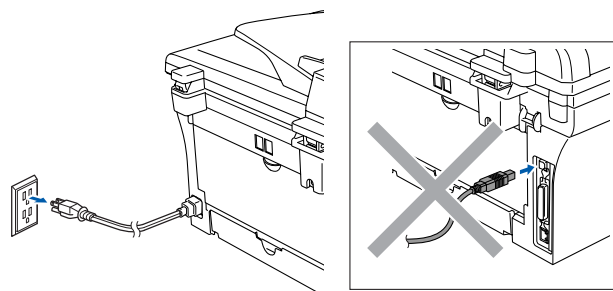

- 2 Mettez votre Macintosh® sous tension.
- 3 Insérez le CD-ROM fourni pour Macintosh® dans votre lecteur de CD-ROM.



- 4 Cliquez deux fois sur l'icône **Start Here OSX** afin d'installer le pilote de l'imprimante, le pilote de numériseur et le programme de configuration à distance. Si l'écran des langues apparaît, sélectionnez votre langue.



- 5 Cliquez sur **MFL-Pro Suite** pour installer.



- 6 Suivez les instructions à l'écran et redémarrez votre Macintosh®.
- 7 Après la fenêtre **DeviceSelector** apparaît, branchez le câble d'interface USB à votre Macintosh® et puis au MFC.

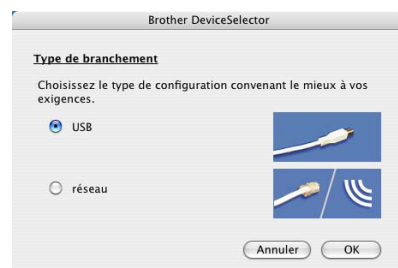

La fenêtre **DeviceSelector** n'apparaîtra pas si vous avez branché un câble d'interface USB au MFC avant le redémarrage de votre Macintosh® ou si vous avez précédemment installé une version de logiciels Brother. Si vous vous affrontez à ce problème, continuez avec l'installation en sautant l'étape 9 et puis voyez le guide d'utilisation du logiciel, pour plus de détails en sélectionnant quel MFC sera relié par ControlCenter2.0.

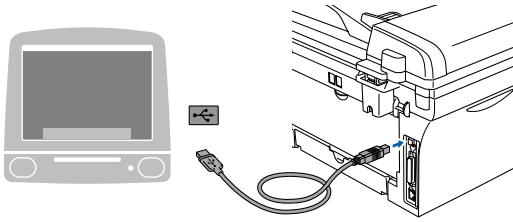

NE branchez PAS le MFC au port USB sur le clavier ni à un concentrateur USB non alimenté.

8 Branchez le cordon d'alimentation et activez le MFC.

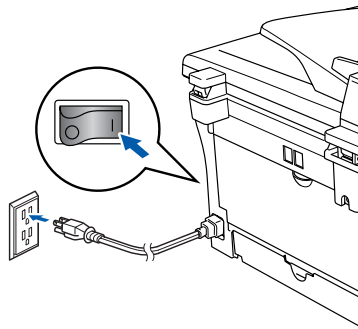

9 Sélectionnez **USB**, et puis cliquez sur **OK**.

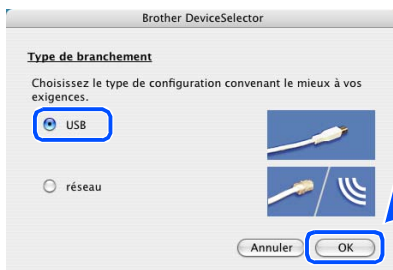

10 Sélectionnez **Applications** dans le menu **Aller**.

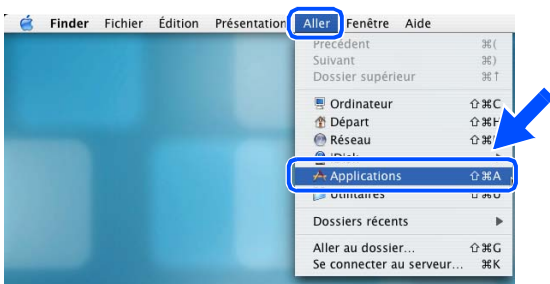

11 Ouvrez le dossier **Utilitaires**.

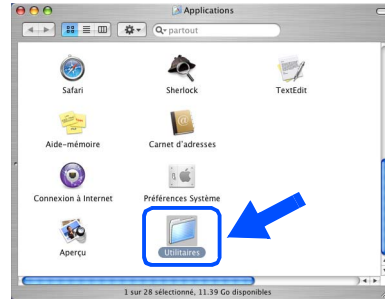

12 Ouvrez l'icône **Configuration d'imprimante**.



*Pour les utilisateurs de Mac OS® 10.2.4, ouvrez l'icône **Print Center**.*

13 Cliquez sur **Ajouter**.

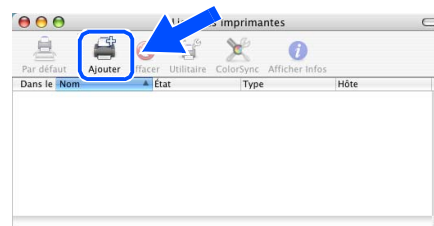

14 Sélectionnez **USB**.





Pour les utilisateurs d'un câble d'interface USB

- 15 Sélectionnez **MFC-XXXXX** (XXXXX étant le nom de votre modèle), puis cliquez sur **Ajouter**.

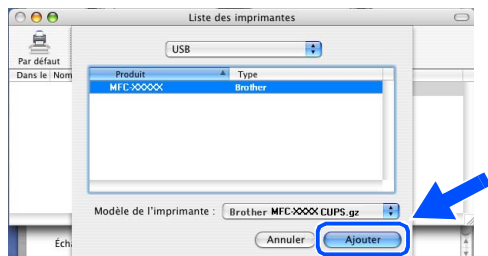

- 16 Sélectionnez **Quitter Configuration d'imprimante** dans le menu **Configuration d'imprimante**.

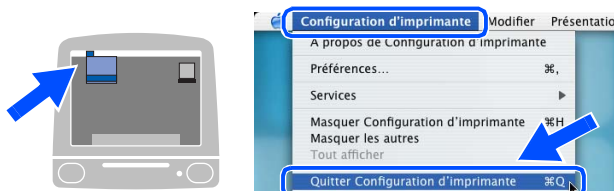

- OK!** Le MFL-Pro Suite, le pilote d'imprimante, le pilote de numériseur et le ControlCenter2.0 ont été installés.

- 17 Pour installer Presto!® PageManager®, cliquez sur l'icône **Presto! PageManager** et suivez les instructions à l'écran.

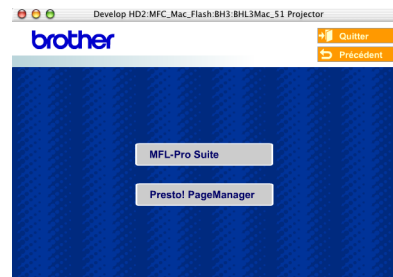

Lorsque Presto!® PageManager® est installé, la capacité ROC (Reconnaissance Optique de Caractère) est ajoutée au ControlCenter2.0 de Brother. Presto!® PageManager® vous permet de numériser, de partager et d'organiser facilement vos photos et vos documents.

- OK!** Presto!® PageManager® a été installé. La procédure d'installation est ainsi terminée.

Pour les utilisateurs d'un câble d'interface réseau (MFC-7820N uniquement)

Pour Mac OS® 9.1 à 9.2

Assurez-vous d'avoir bien suivi les instructions données à l'étape 1 "Configuration du MFC" aux pages 4 - 9.

- 1 Mettez le MFC hors tension, débranchez-le de la prise murale CA et déconnectez-le de votre Macintosh® si vous avez déjà installé un câble d'interface.

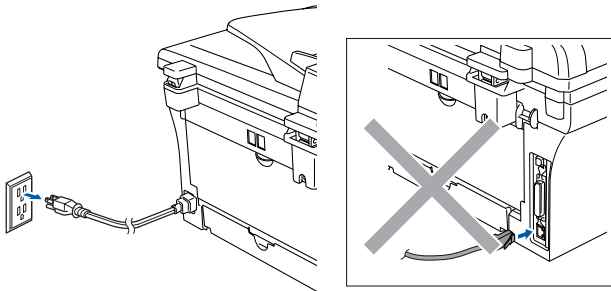

- 2 Mettez votre Macintosh® sous tension.
- 3 Insérez le CD-ROM fourni pour Macintosh® dans votre lecteur de CD-ROM.



- 4 Double-cliquez sur l'icône **Start Here OS 9.1-9.2** pour installer les pilotes de l'imprimante et du numériseur. Si l'écran des langues apparaît, sélectionnez votre langue.

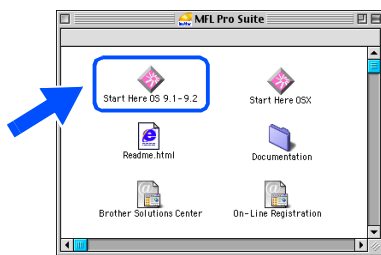

- 5 Cliquez sur **MFL-Pro Suite** pour installer.



- 6 Suivez les instructions à l'écran et redémarrez votre Macintosh®.
- 7 Reliez le câble d'interface réseau au MFC, puis connectez-le à un port libre sur le concentrateur.

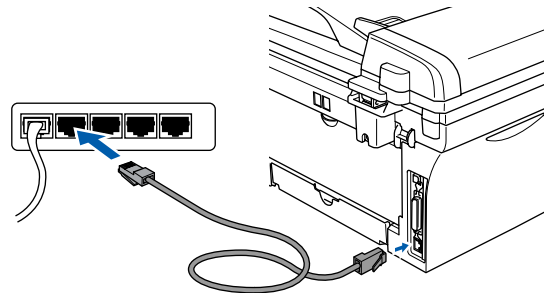

- 8 Branchez le cordon d'alimentation et activez le MFC.

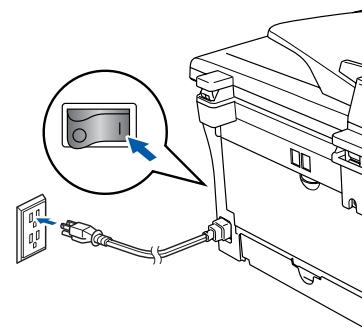

- 9 Ouvrez le **Sélecteur** du menu **Apple**.



Suite ...



Pour les utilisateurs d'un câble d'interface réseau (MFC-7820N uniquement)

- 10 Cliquez sur l'icône **Brother Laser (IP)**, et puis sélectionnez **BRN_XXXXXX**. Fermez le **Sélecteur**.

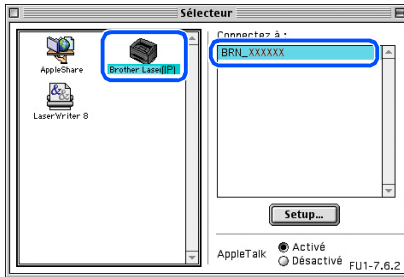

XXXXXX correspondent aux six derniers chiffres de l'adresse Ethernet.

- OK!** Le **MFL-Pro Suite**, le pilote d'imprimante et le pilote de numériseur ont été installés.

Pour Mac OS® X 10.2.4 ou version supérieure

Assurez-vous d'avoir bien suivi les instructions données à l'étape 1 "Configuration du MFC" aux pages 4 - 9.

- 1 Mettez le MFC hors tension, débranchez-le de la prise murale CA et déconnectez-le de votre Macintosh® si vous avez déjà installé un câble d'interface.

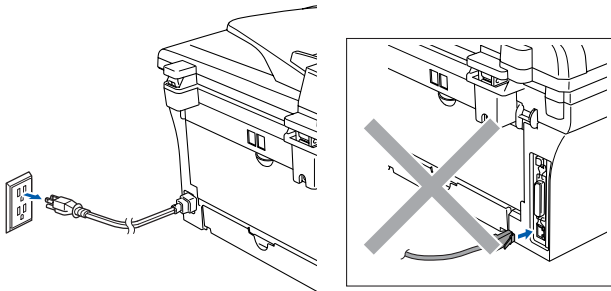

- 2 Mettez votre Macintosh® sous tension.
- 3 Insérez le CD-ROM fourni pour Macintosh® dans votre lecteur de CD-ROM.



- 4 Cliquez deux fois sur l'icône **Start Here OSX** afin d'installer le pilote de l'imprimante et le programme de configuration à distance. Si l'écran des langues apparaît, sélectionnez votre langue.

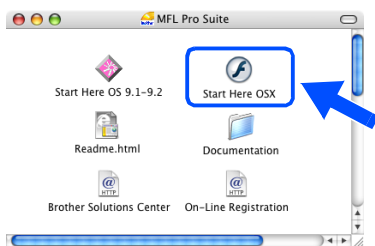

- 5 Cliquez sur **MFL-Pro Suite** pour installer.



- 6 Suivez les instructions à l'écran et redémarrez votre Macintosh®.
- 7 Après que la fenêtre **DeviceSelector** apparaît, reliez le câble d'interface réseau au MFC, puis connectez-le à un port libre sur votre concentrateur.

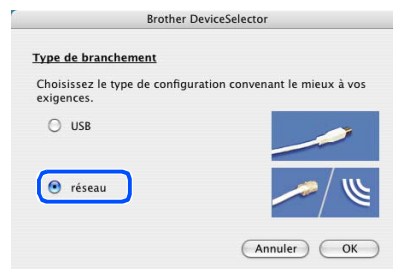

La fenêtre **DeviceSelector** n'apparaîtra pas si vous avez branché un câble d'interface USB au MFC avant le redémarrage de votre Macintosh® ou si vous avez précédemment installé une version de logiciels Brother. Si vous vous affrontez à ce problème, continuez avec l'installation en sautant les étapes 9 à 11 et puis voyez le guide d'utilisation du logiciel, pour plus de détails en sélectionnant quel MFC sera relié par ControlCenter2.0.

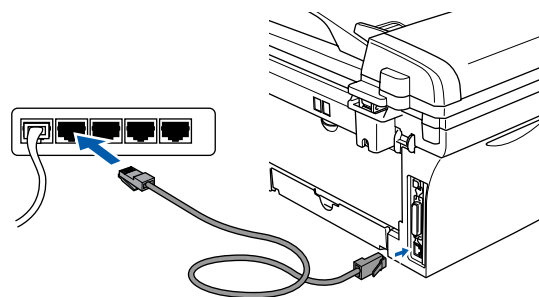

Suite ...

Étape 2 Installation des pilotes et du logiciel

 Pour les utilisateurs d'un câble d'interface réseau (MFC-7820N et NC-2200w en option uniquement)

- 8 Branchez le cordon d'alimentation et activez le MFC.

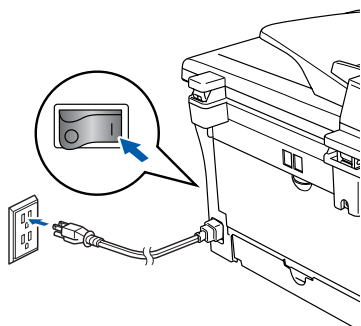

- 9 Sélectionnez **réseau**, et puis cliquez sur **OK**.

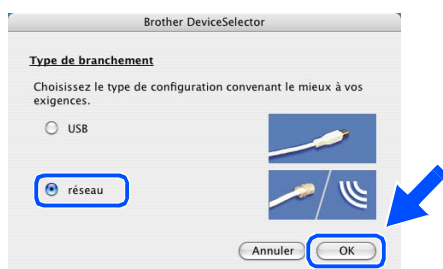

- 10 Cliquez sur **parcourir**.



- 11 Sélectionnez le nom de votre modèle, puis cliquez sur **OK**. Cliquez de nouveau sur **OK** pour fermer DeviceSelector.

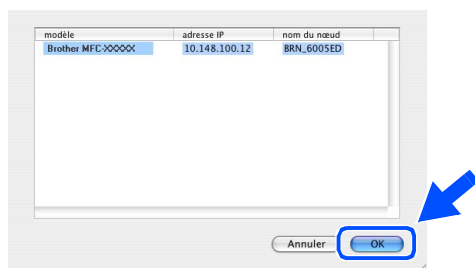

- 12 Sélectionnez **Applications** dans le menu **Aller**.

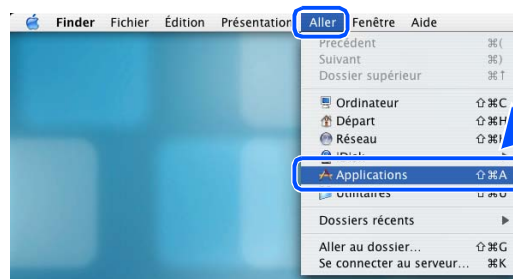

- 13 Ouvrez le dossier **Utilitaires**.

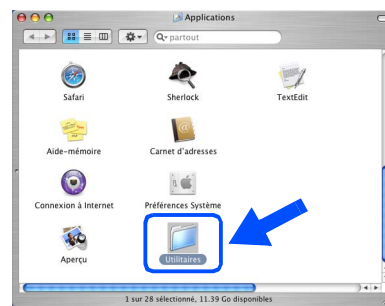

- 14 Ouvrez l'icône **Configuration d'imprimante**.



 Pour les utilisateurs de Mac OS® 10.2.4, ouvrez l'icône **Print Center**.

- 15 Cliquez sur **Ajouter**.

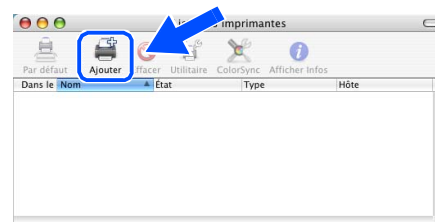

- 16 Faites la sélection indiquée ci-dessous.



- 17 Sélectionnez **Brother MFC-7820N** et puis cliquez sur le bouton **Ajouter**.

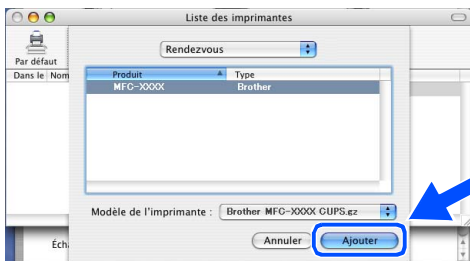

- 18 Sélectionnez **Quitter Configuration d'imprimante** dans le menu **Configuration d'imprimante**.

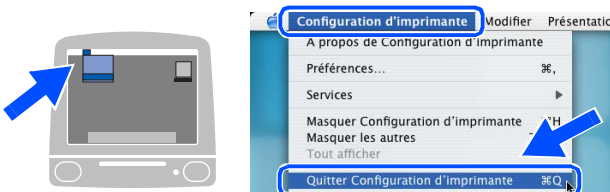

- OK! Le **MFL-Pro Suite**, le pilote d'imprimante, le pilote de numériseur et le **ControlCenter2.0** ont été installés.

- 19 Pour installer **Presto!® PageManager®**, cliquez sur l'icône **Presto! PageManager** et suivez les instructions à l'écran.

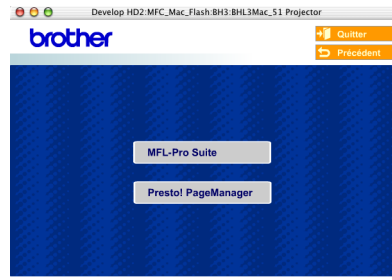

Lorsque **Presto!® PageManager®** est installé, la capacité **ROC (Reconnaissance Optique de Caractère)** est ajoutée au **ControlCenter2.0** de Brother. **Presto!® PageManager®** vous permet de numériser, de partager et d'organiser facilement vos photos et vos documents.

- OK! **Presto!® PageManager®** a été installé. La procédure d'installation est ainsi terminée.

Installation de l'utilitaire de configuration de BRAdmin Professional (Windows[®] uniquement)

L'utilitaire BRAdmin Professional est conçu pour gérer les périphériques de Brother connectés au réseau comme les périphériques multifonction adaptés à une utilisation en réseau et/ou les imprimantes adaptées à une utilisation en réseau pouvant être utilisés dans un environnement de réseau local d'entreprise (LAN).

BRAdmin Professional peut également être utilisé pour gérer les périphériques d'autres fabricants dont les produits prennent en charge le protocole SNMP (Simple Network Management Protocol).

Pour plus d'information sur BRAdmin Professional, visitez le site <http://solutions.brother.com>

- 1 Insérez le CD-ROM fourni dans votre lecteur de CD-ROM.
L'écran d'accueil apparaîtra automatiquement.
Suivez les instructions affichées à l'écran.



- 2 Cliquez sur l'icône **Installez les applications en option** à l'écran du menu principal.

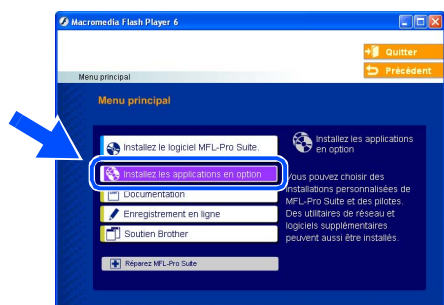

- 3 Cliquez sur **BRAdmin Professional** et suivez les instructions affichées à l'écran.

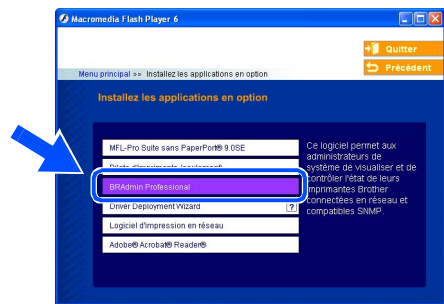

Le mot de passe par défaut pour le serveur d'impression est **"access"**. Vous pouvez utiliser BRAdmin Professional ou un navigateur web pour changer ce mot de passe.

Configuration de votre adresse IP, du masque sous-réseau et de la passerelle à l'aide de BRAdmin Professional (Utilisateurs de Windows® uniquement)

- 1 Démarrez BRAdmin Professional et sélectionnez **TCP/IP**.

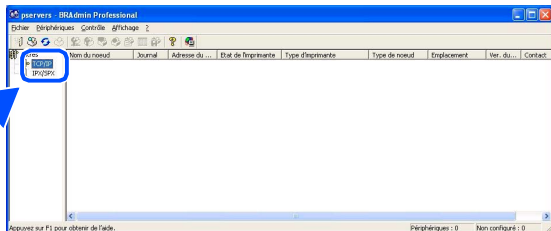

- 2 Sélectionnez **Rechercher les périphériques actifs** du menu **Périphériques**. Le logiciel BRAdmin recherchera automatiquement les nouveaux périphériques.

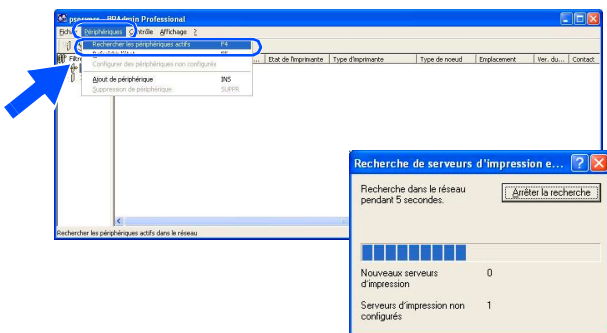

- 3 Cliquez deux fois sur le nouveau périphérique.

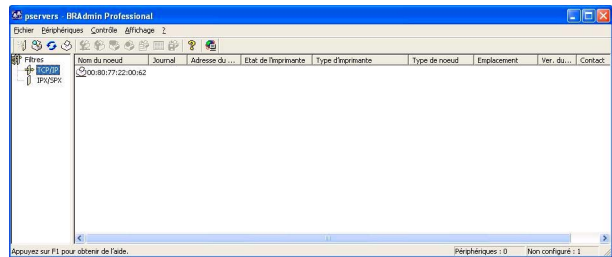

- 4 Entrez **Adresse IP**, **Masque de sous-réseau** et **Passerelle**, et puis cliquez sur le bouton **OK**.

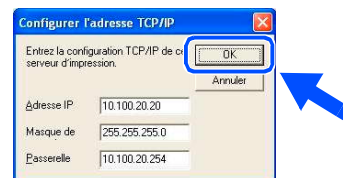

- 5 L'information sur l'adresse sera sauvegardée sur l'imprimante.



Pour plus d'information sur l'administration de réseau, veuillez consulter le guide de l'utilisateur réseau dans le menu des programmes ou visiter le site <http://solutions.brother.com>

Options

Le MFC possède les accessoires suivants en option. Ils vous permettent d'élargir les fonctionnalités du MFC en ajoutant ces articles.

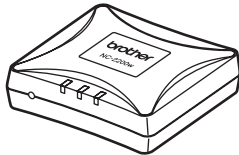
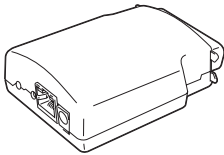
Serveur d'impression/numérisation sans fil externe	Serveur d'impression externe
NC-2200w	NC-2100p
 <p>Si vous allez brancher le MFC à votre réseau sans fil, procurez-vous le serveur d'impression/numérisation sans fil en option (802.11b). Le NC-2200w peut être branché au port d'interface USB de votre MFC. Pour de plus d'information, visitez le site http://solutions.brother.com.</p>	 <p>Si vous allez brancher le MFC à votre réseau Ethernet, procurez-vous le périphérique de réseau en option. Le NC-2200p peut être branché au port d'interface parallèle de votre MFC. Pour de plus d'information, visitez le site http://solutions.brother.com.</p>

Consommables de rechange

Lorsque des consommables doivent être remplacés, un message d'erreur sera indiqué sur l'afficheur ACL.

Pour plus d'information sur des consommables pour votre imprimante, visitez le site <http://solutions.brother.com> ou contactez un revendeur de Brother dans votre localité.

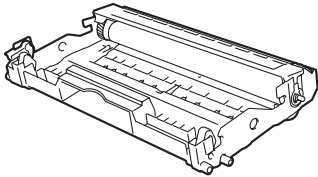
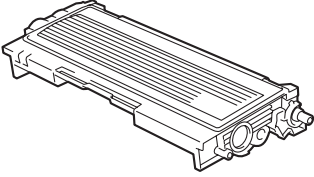
Bloc tambour	Poudre imprimante
DR-350	TN-350
	

Marques de commerce

Le logo Brother est une marque déposée de Brother Industries, Ltd.

Brother est une marque déposée de Brother Industries, Ltd.

Multi-Function Link est une marque déposée de la Corporation Internationale Brother.

© 2005 Brother Industries, Ltd. Tous droits réservés.

Windows, Microsoft et Windows NT sont des marques déposées de Microsoft aux États-Unis et dans d'autres pays.

Macintosh, QuickDraw, iMac et iBook sont des marques de commerce ou des marques déposées d'Apple Computer, Inc.

Postscript et Postscript Niveau 3 sont des marques déposées ou des marques de commerce d'Adobe Systems Incorporated.

PaperPort et OmniPage sont des marques déposées de ScanSoft, Inc.

Presto! PageManager est une marque déposée de NewSoft Technology Corporation.

Toutes les sociétés dont le logiciel est cité dans ce guide disposent un accord de licence de logiciel spécifique à leurs programmes propriétaires.

Tous les autres noms de marques et de produits cités dans ce guide sont des marques déposées de leurs sociétés respectives.

Avis de rédaction et de publication

Le présent guide décrivant le produit et ses fonctionnalités les plus récentes a été rédigé et publié sous la supervision de Brother Industries Ltd.

Le contenu du guide et les caractéristiques du produit peuvent faire l'objet de modification sans préavis.

La société Brother se réserve le droit d'apporter des modifications sans préavis aux caractéristiques et aux informations contenues dans les présentes. Elle ne saurait être tenue responsable de quelque dommage que ce soit (y compris des dommages consécutifs) résultant de la confiance accordée aux informations présentées, y compris, mais sans limitation, aux erreurs typographiques ou autre par rapport à la publication.

Ce produit est prévu pour une utilisation dans un environnement professionnel.

©2005 Brother Industries, Ltd. ©1998-2005 TROY Group, Inc.

©1983-2005 PACIFIC SOFTWARES INC.

brother®

CAN-FRA