

Bitte führen Sie die folgenden Schritte zur schnellen Installation des Gerätes wie in dieser Installationsanleitung beschrieben aus, um das MFC, die Software und die Treiber richtig zu installieren.

### Schritt 1



## Inbetriebnahme des MFC

### Schritt 2



## Treiber und Software installieren



## Installation abgeschlossen!

Aktuelle Treiber sowie Tipps und Hilfen für eventuell auftretende Probleme finden Sie unter <http://www.brother.ch> sowie <http://solutions.brother.com>

Bewahren Sie die Installationsanleitung, das Benutzerhandbuch und die mitgelieferte CD-ROM griffbereit auf, damit Sie jederzeit schnell alle Informationen und Dokumentationen nutzen können.

### Mitgelieferte Dokumentationen

Informationen zum Auspacken und zur Installation des MFC, der Software und aller notwendigen Treiber finden Sie in der vorliegenden **Installationsanleitung**.

Im **gedruckten Benutzerhandbuch** sind die grundlegenden Fax- und Kopierer-Funktionen sowie die Wartung und Pflege des MFC beschrieben. Nehmen Sie sich ein wenig Zeit und lesen Sie dieses Handbuch aufmerksam durch, um das MFC optimal nutzen zu können. Weitere Informationen finden Sie im ausführlichen **Benutzerhandbuch auf der CD-ROM**.

Zur Verwendung des MFC als Drucker und Scanner finden Sie alle Informationen im **Software-Handbuch auf der mitgelieferten CD-ROM** im praktischen PDF-Format, in dem Sie mit der elektronischen Suche und den Lesezeichen Funktionsbeschreibungen und Informationen schnell finden können.

Informationen zu den Netzwerkfunktionen des MFC-7820N finden Sie im **Netzwerkhandbuch auf der mitgelieferten CD-ROM**.

Beim Arbeiten am PC hilft Ihnen die **Online-Hilfe** der Treiber und Anwendungen beim Einstellen und Verwenden der verschiedenen Funktionen.



**Warnung**

Warnungen und Vorsichtsmassnahmen zur Vermeidung von Verletzungen.

**Nicht möglich**

Nicht möglich: Einstellungen, Geräte und Funktionen, die nicht kompatibel mit dem MFC sind und daher nicht verwendet werden können.







**Hinweis**

Hinweise, wie auf eine bestimmte Situation reagiert werden sollte, und Tipps zur beschriebenen Funktion.

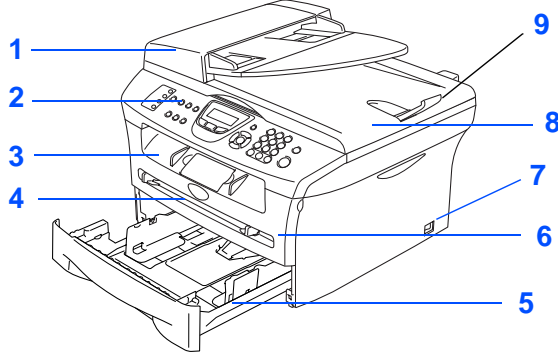
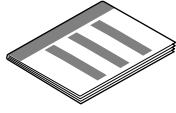
**Benutzerhandbuch**

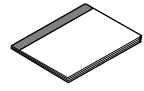
Verweise auf das Benutzerhandbuch.

## Lieferumfang

<p><b>MFC</b></p>  <ol style="list-style-type: none"> <li>1. Automatischer Vorlageneinzug (ADF)</li> <li>2. Funktionstastenfeld</li> <li>3. Papierausgabefach (Druckseite unten) mit Papierstütze</li> <li>4. Manuelle Zufuhr</li> <li>5. Papierzufuhr</li> <li>6. Vordere Abdeckung</li> <li>7. Netzschalter</li> <li>8. Vorlagenglas-Abdeckung</li> <li>9. Dokumentenstopper</li> </ol>	 <p><b>Installationsanleitung</b></p>
	 <p><b>CD-ROMs für Windows® und für Macintosh®</b></p>
	 <p><b>Benutzerhandbuch</b></p>
 <p><b>Trommeleinheit</b> (inklusive Standard-Tonerkassette)</p>	 <p><b>Netz Kabel</b></p>
	 <p><b>Faxanschlusskabel</b></p>

Der Lieferumfang kann in den verschiedenen Ländern unterschiedlich sein.

Bewahren Sie das Verpackungsmaterial und den Karton auf, damit Sie das Gerät später für einen Transport wieder sorgfältig verpacken können.



*Das Datenkabel ist kein standardmässiges Zubehör. Kaufen Sie bitte das passende Datenkabel für die Anschlussart, die Sie benutzen möchten (parallel oder USB).*

■ **USB-Kabel**

*Benutzen Sie nur ein geeignetes USB 2.0-Kabel, das nicht länger als zwei Meter ist.*

*Schliessen Sie USB-Kabel nur am USB-Anschluss eines Computers und nicht am USB-Anschluss einer Tastatur oder an einem passiven USB-Hub an.*

■ **Paralleles Datenkabel**

*Benutzen Sie nur ein abgeschirmtes paralleles, IEEE 1284-kompatibles Datenkabel, das nicht länger als zwei Meter ist.*



Wenn Sie das MFC transportieren, fassen Sie es seitlich an den Griffen unter dem Vorlagenglas an. Halten Sie es NICHT am Boden.

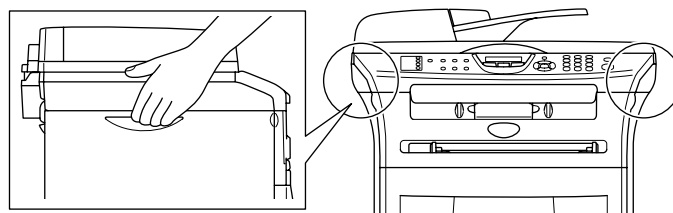

# Funktionstastenfeld

MFC-7420



1. Zielwahltasten	2. Shift-Taste	3. Job-Cancel-Taste
4. Kopiertasten	5. LC-Display	6. Reports-Taste
7. Zifferntasten	8. Stop/Exit-Taste	9. Start-Taste
10. Navigationstasten	11. Betriebsarten-Tasten	12. Fax- und Telefontasten



Weitere Informationen erhalten Sie im Abschnitt „Tasten und ihre Funktionen“ in Teil I, Kapitel 1 des Benutzerhandbuchs.

MFC-7820N

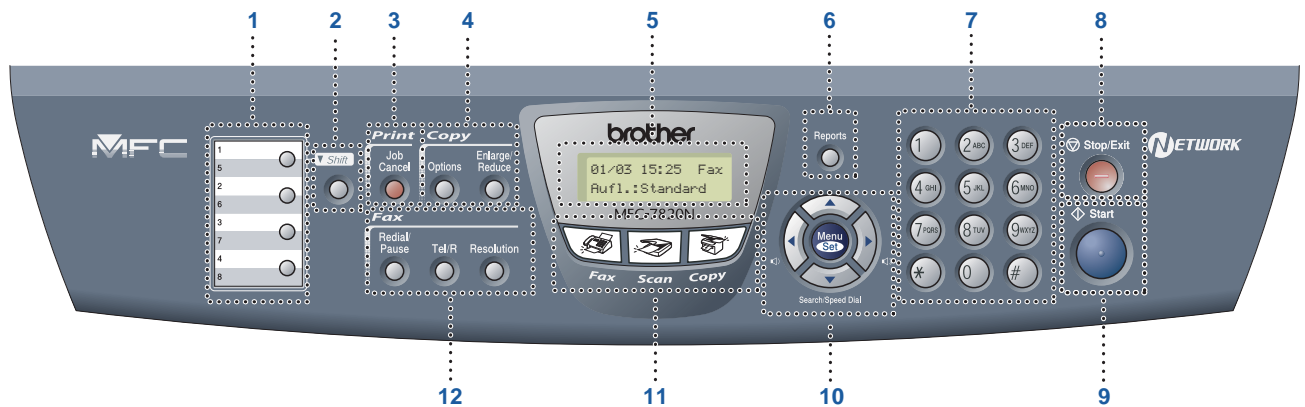

1. Zielwahltasten	2. Shift-Taste	3. Job-Cancel-Taste
4. Kopiertasten	5. LC-Display	6. Reports-Taste
7. Zifferntasten	8. Stop/Exit-Taste	9. Start-Taste
10. Navigationstasten	11. Betriebsarten-Tasten	12. Fax- und Telefontasten



Weitere Informationen erhalten Sie im Abschnitt „Tasten und ihre Funktionen“ in Teil I, Kapitel 1 des Benutzerhandbuchs.

## Schritt 1

## Inbetriebnahme des MFC

1. Trommeleinheit einsetzen .....	4
2. Papier einlegen.....	5
3. Netz- und Faxanschluss .....	6
4. Displaysprache wählen .....	7
5. Datum und Uhrzeit einstellen.....	7
6. Absenderkennung eingeben .....	8
7. Empfangsmodus wählen.....	9
8. LCD-Kontrast einstellen .....	9

## Schritt 2

## Treiber und Software installieren

Windows®	Mitgelieferte CD-ROM (MFL-Pro Suite™) .....	10
	USB-Anschluss	
	■ Windows® 98/98SE/Me/2000 Professional/XP .....	12
	Paralleler Anschluss	
	■ Windows® 98/98SE/Me/2000 Professional/XP .....	15
	Windows NT® Workstation Version 4.0 (paralleler Anschluss) .....	18
	Netzwerk-Anschluss (am MFC-7420 nur mit optionalem NC-2200w)	
	■ Windows® 98/98SE/Me/NT/2000 Professional/XP .....	20
Macintosh®	USB-Anschluss.....	22
	■ Mac OS® 9.1 - 9.2 .....	22
	■ Mac OS® X 10.2.4 oder neuer.....	24
	Netzwerk-Anschluss (am MFC-7420 nur mit optionalem NC-2200w) .....	27
	■ Mac OS® 9.1 - 9.2 .....	27
■ Mac OS® X 10.2.4 oder neuer.....	29	

## ■ Für Administratoren

Installation von BRAdmin Professional für Windows® .....	32
Einstellen der IP-Adresse, Subnetzmaske und Gateway mit BRAdmin Professional für Windows® .....	33

## ■ Verbrauchsmaterial / Zubehör

Optionales Zubehör.....	34
Verbrauchsmaterial.....	34

## 1 Trommeleinheit einsetzen



Schliessen Sie **NICHT** das Datenkabel an. Dies geschieht erst bei der Software-Installation.

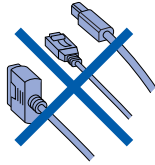

- 1 Öffnen Sie die vordere Abdeckung des MFC.

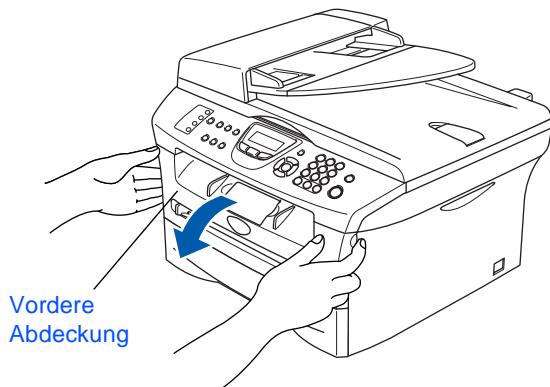

- 2 Packen Sie die Trommeleinheit aus.

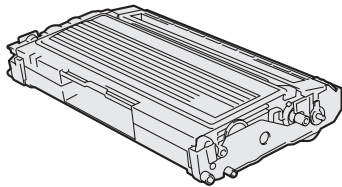

- 3 Schwenken Sie die Einheit vorsichtig mehrere Male seitlich hin und her, um den Toner darin gleichmässig zu verteilen.

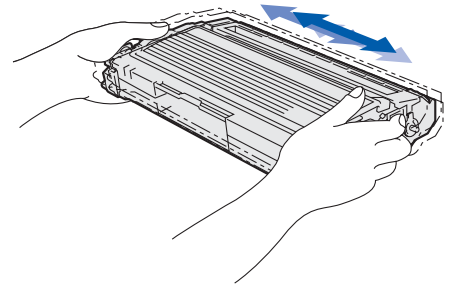

- 4 Schieben Sie die Trommeleinheit in das MFC.

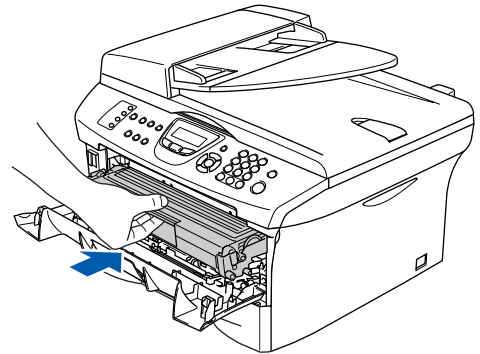

- 5 Schliessen Sie die vordere Abdeckung.

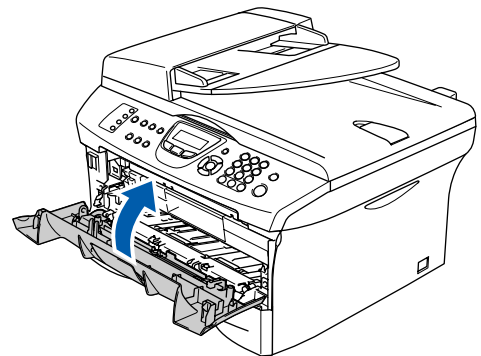

## 2 Papier einlegen

- 1 Ziehen Sie die Papierzufuhr ganz aus dem MFC heraus.

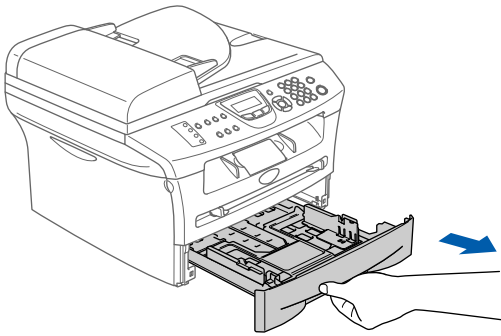

- 2 Stellen Sie die Papierführungen entsprechend der Papiergröße ein. Halten Sie dazu die beiden Teile der jeweiligen Papierführung gedrückt, während Sie die Führung verschieben. Achten Sie darauf, dass die Papierführungen in den Aussparungen einrasten.

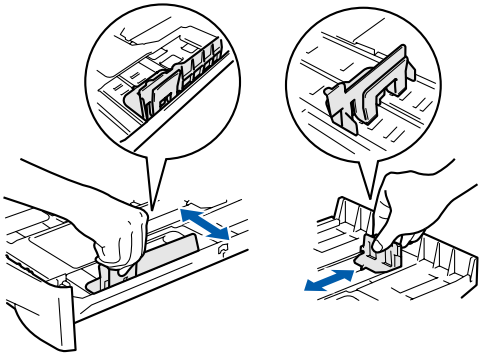

- 3 Fächern Sie das Papier gut auf, um Papierstaus und Fehler beim Einzug zu vermeiden.

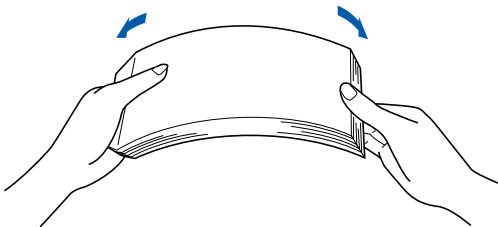

- 4 Legen Sie das Papier in die Papierzufuhr. Achten Sie darauf, dass das Papier flach in der Kassette liegt und die Markierung für die maximale Stapelhöhe nicht überschreitet.

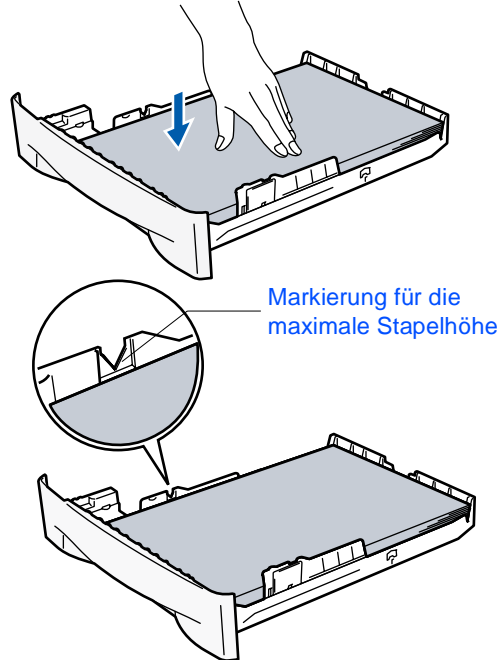

- 5 Schieben Sie die Papierzufuhr fest in das MFC ein und klappen Sie die Papierstütze am Ausgabefach aus, bevor Sie das MFC benutzen.

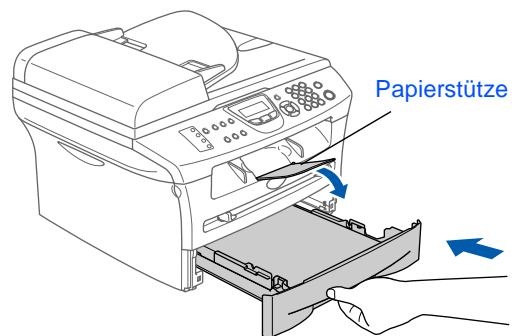

Ausführliche Informationen zum verwendbaren Papier finden Sie im Benutzerhandbuch im Abschnitt „Verwendbares Papier und Druckmedien“ in Teil I, Kapitel 1.



## 3 Netz- und Faxanschluss

**⊘** Schliessen Sie jetzt weder ein USB- noch ein paralleles Kabel an.

- 1 Vergewissern Sie sich, dass das MFC ausgeschaltet ist. Schliessen Sie das Netzkabel am MFC an.

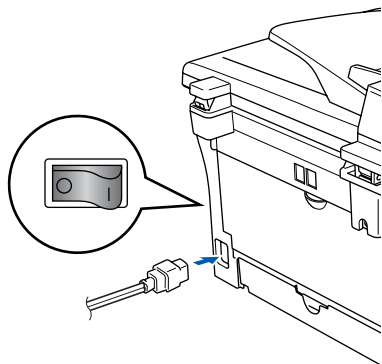

- 2 Stecken Sie den Netzstecker in eine Steckdose. Schalten Sie das MFC mit dem Netzschalter ein.



- 3 Schliessen Sie das Faxanschlusskabel an die mit **LINE** beschriftete Buchse des MFC und an die Telefonsteckdose an.

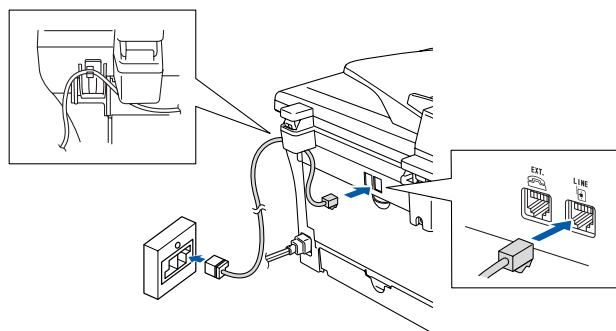

### **⚠** Warnung

- Das MFC muss an eine geerdete, jederzeit leicht zugängliche Netzsteckdose angeschlossen werden, damit es im Notfall schnell vom Netz getrennt werden kann.
- Das MFC wird über den Netzanschluss geerdet. Deshalb sollten Sie zum Schutz vor Spannungsspitzen über die Telefonleitung zuerst die Stromversorgung und dann den Faxanschluss herstellen. Aus demselben Grund sollten Sie vor dem Verstellen oder dem Transportieren des Gerätes stets zuerst den Faxanschluss lösen, bevor Sie den Netzstecker ziehen.

**📄** Sie können ein externes Telefon an die gleiche Telefonsteckdose wie das MFC oder an die EXT.-Buchse des MFC anschliessen. Beachten Sie, dass zum Anschluss an die EXT.-Buchse ein Kupplungsstück notwendig ist.

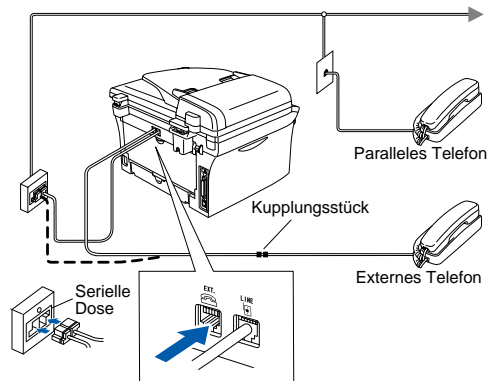

**📄** Wenn Sie an derselben Leitung auch einen externen Anrufbeantworter verwenden möchten, schliessen Sie diesen entweder an der gleichen seriellen Dose wie das MFC oder an der EXT.-Buchse des MFC an. Beachten Sie, dass zum Anschluss an die EXT.-Buchse ein Kupplungsstück notwendig ist.

Zur Verwendung des externen Anrufbeantworters stellen Sie den Empfangsmodus **TAD: Anrufbeantw.** ein.

**Verwenden Sie an der Telefonsteckdose keine parallelen Doppelstecker, weil dadurch Probleme beim Faxempfang auftreten können.**

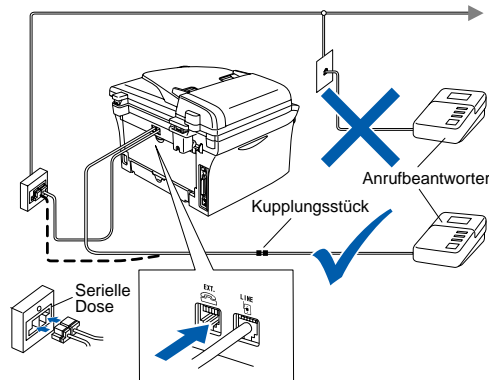

**📖** Weitere Informationen dazu finden Sie im Benutzerhandbuch in Teil II, Kapitel 7, im Abschnitt „Externer Anrufbeantworter“.





## 4 Displaysprache wählen

Sie können wählen, in welcher Sprache die Displayanzeigen erscheinen sollen.

- 1 Drücken Sie **Menu/Set**.
- 2 Drücken Sie **0**.
- 3 Drücken Sie **0**.
- 4 Wählen Sie mit  oder  die gewünschte Sprache aus (Deutsch, Französisch oder Englisch).  
Drücken Sie **Menu/Set**.
- 5 Drücken Sie **Stop/Exit**.

## 5 Datum und Uhrzeit einstellen

Datum und Uhrzeit werden im Display angezeigt und auf jedes versendete Fax gedruckt.

- 1 Drücken Sie **Menu/Set**.
- 2 Drücken Sie **0**.
- 3 Drücken Sie **2**.
- 4 Geben Sie mit den Zifferntasten die Jahreszahl zweistellig ein und drücken Sie **Menu/Set**.

```
Datum/Uhrzeit  
Jahr:2005
```

(Zum Beispiel: **0, 5** für 2005.)

- 5 Geben Sie den Monat zweistellig ein und drücken Sie **Menu/Set**.

```
Datum/Uhrzeit  
Monat:03
```

(Zum Beispiel: **0, 3** für März)

- 6 Geben Sie den Tag zweistellig ein und drücken Sie **Menu/Set**.

```
Datum/Uhrzeit  
Tag:01
```

(Zum Beispiel: **0, 1**.)

- 7 Geben Sie die Uhrzeit im 24-Stunden-Format ein und drücken Sie **Menu/Set**.

```
Datum/Uhrzeit  
Uhrzeit:15:25
```

(Zum Beispiel: **1, 5, 2, 5** für 15:25 Uhr)

- 8 Drücken Sie **Stop/Exit**.



*Im Falle einer Fehleingabe, drücken Sie **Stop/Exit**, um zu Schritt 1 zurückzukehren.*

## 6 Absenderkennung eingeben

Die Absenderkennung, d. h. die Rufnummer des MFC und Ihr Name bzw. Firmenname, wird am Anfang jeder gesendeten Seite gedruckt.

- 1 Drücken Sie **Menu/Set**.
- 2 Drücken Sie **0**.
- 3 Drücken Sie **3**.
- 4 Geben Sie die Faxnummer des MFC mit den Zifferntasten im internationalen Standardformat (z. B. +49 69 1234) ein (bis zu 20 Zeichen). Drücken Sie dann **Menu/Set**.

```
Abs.-Kennung
Fax:
```

- 5 Geben Sie Ihre Telefonnummer ein (bis zu 20 Stellen). Drücken Sie dann **Menu/Set**. (Falls Ihre Telefon- und Faxnummer identisch ist, geben Sie zweimal dieselbe Nummer ein.)



```
Abs.-Kennung
Tel:
```

- 6 Geben Sie mit den Zifferntasten Ihren Namen ein (bis zu 20 Zeichen). Drücken Sie dann **Menu/Set**.

```
Abs.-Kennung
Name:
```

- 7 Drücken Sie **Stop/Exit**.



- Die folgende Tabelle zeigt, mit welchen Tasten die Buchstaben eingegeben werden können.
- Um zweimal hintereinander den gleichen Buchstaben oder zwei auf derselben Taste liegende Buchstaben einzugeben (z. B. „LL“ oder „TU“), geben Sie den ersten Buchstaben ein, drücken dann  und wählen den nächsten Buchstaben.
- Zur Eingabe eines Leerzeichens zwischen den Ziffern drücken Sie einmal, zwischen den Buchstaben zweimal die Taste .

Taste	1-mal	2-mal	3-mal	4-mal
2	A	B	C	2
3	D	E	F	3
4	G	H	I	4
5	J	K	L	5
6	M	N	O	6
7	P	Q	R	S
8	T	U	V	8
9	W	X	Y	Z



Weitere Informationen dazu finden Sie in Anhang D, „Texteingabe im Funktionsmenü“ des Benutzerhandbuchs.

## 7

## Empfangsmodus wählen

Es stehen vier verschiedene Empfangsmodi zur Verfügung: **Nur Fax**, **Fax/Tel**, **Manuell** und **TAD:Anrufbeantw.**

Ist ein externes Telefon oder ein Anrufbeantworter an derselben Leitung wie das MFC angeschlossen?

Ja

Nein

Möchten Sie Nachrichten vom externen Anrufbeantworter aufzeichnen lassen?

Nein

Soll das MFC alle Anrufe (Faxe/Telefon) automatisch annehmen?

Ja

Nein

Ja

**Nur Fax**

Das MFC beantwortet automatisch jeden Anruf und schaltet zum Faxempfang um.

**Fax/Tel**

Das MFC nimmt alle Anrufe an, empfängt Faxe automatisch und ruft Sie bei einem Telefonanruf ans Telefon (Pseudoklingeln).



**Manuell**

Sie müssen alle Anrufe mit dem externen Telefon annehmen.

**TAD:Anrufbeantw.**

Der Anrufbeantworter nimmt alle Anrufe an und zeichnet Nachrichten auf, das MFC druckt die ankommende Faxe aus.

Wählen Sie mit Hilfe der Tabelle den für Sie passenden Empfangsmodus und stellen Sie ihn wie folgt ein:



- 1 Drücken Sie **Menu/Set**.
- 2 Drücken Sie **0**.
- 3 Drücken Sie **1**.
- 4 Drücken Sie  oder , um den gewünschten Empfangsmodus zu wählen.
- 5 Drücken Sie **Menu/Set**.
- 6 Drücken Sie **Stop/Exit**.



Weitere Informationen dazu finden Sie in Teil II, Kapitel 2, „Empfangen“ und Kapitel 7, „Externes Telefon und externer Anrufbeantworter“ des Benutzerhandbuchs.

## 8 LCD-Kontrast einstellen

Sie können den LCD-Kontrast verändern, um die Zeichen im Display dunkler oder heller anzeigen zu lassen.

- 1 Drücken Sie **Menu/Set**.
- 2 Drücken Sie **1**.
- 3 Drücken Sie **7**.
- 4 Drücken Sie  oder , um **Hell** oder **Dunkel** zu wählen. Drücken Sie **Menu/Set**.
- 5 Drücken Sie **Stop/Exit**.

Weiter zu Schritt 2:  
Treiber und Software installieren

## Mitgelieferte CD-ROM (MFL-Pro Suite)

Auf der mitgelieferten CD-ROM befinden sich die folgenden Programme und Informationen:

### Windows®

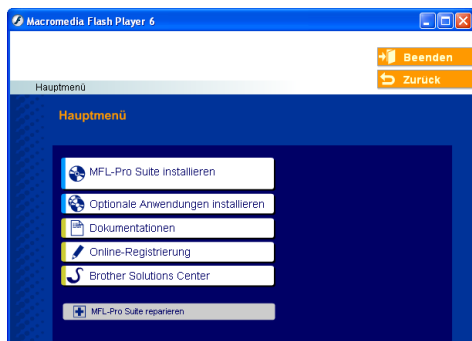

Die MFL-Pro Suite enthält Drucker- und Scanner-Treiber, die Anwendungen ScanSoft® PaperPort® 9.0SE und ScanSoft® OmniPage® sowie TrueType®-Schriften. PaperPort® 9.0SE ist ein Dokumenten-Management-Programm, das Sie zur Ansicht der eingescannten Dokumente und Bilder verwenden können. ScanSoft® OmniPage® ist ein in PaperPort® 9.0SE enthaltenes OCR-Programm. Es wandelt einen eingescannten Text so um, dass er bearbeitet werden kann, und öffnet ihn in Ihrem Standard-Textverarbeitungsprogramm.

### Macintosh®



- \* Im Benutzerhandbuch auf der CD-ROM sind das Software-Handbuch und das Netzwerkhandbuch enthalten. Darin sind die Funktionen zur Verwendung des MFC zusammen mit einem Computer beschrieben, zum Beispiel das Drucken und Scannen mit dem MFC.  
Zur Verwendung der Netzwerkfunktionen mit dem MFC-7420 muss der optionale USB WLAN-MFC-Server NC-2200w installiert sein.



#### MFL-Pro Suite installieren

Zur Installation der MFL-Pro Suite und der Multifunktionstreiber.



#### Optionale Anwendungen installieren

Zur Installation zusätzlicher MFL-Pro Suite Dienstprogramme.



#### Dokumentationen\*

Benutzerhandbuch und weitere Dokumentationen im PDF-Format (inklusive Anwendung zum Lesen).



#### Online-Registrierung

Zur einfachen und schnellen Registrierung des MFC auf der Brother Website (Internetzugang erforderlich).



#### Brother Solutions Center

Die Brother Solutions Center-Website bietet Ihnen Informationen über Ihr Brother MFC, wie FAQs, Benutzerhandbücher, aktuelle Treiber und Tipps zur Verwendung des Gerätes (Internetzugang erforderlich).



#### MFL-Pro Suite reparieren

Zum automatischen Reparieren und Neuinstallieren der MFL-Pro Suite, falls die Installation nicht erfolgreich durchgeführt werden konnte.



#### Start Here OS 9.1-9.2

Zur Installation der Drucker- und Scanner-Treiber und des Presto!® PageManager® für Mac OS® 9.1 - 9.2.



#### Start Here OSX

Zur Installation der Drucker- und Scanner-Treiber, des Remote-Setup-Programms sowie des Presto!® PageManager® für Mac OS® 10.2.4 oder neuer.



#### Readme!

Hier finden Sie wichtige Informationen und Hilfe zu verschiedenen Themen.



#### Documentation\*

Benutzerhandbuch und weitere Dokumentationen im PDF-Format.



#### Brother Solutions Center

Die Brother Solutions Center-Website bietet Ihnen Informationen über Ihr Brother MFC, wie FAQs, Benutzerhandbücher, aktuelle Treiber und Tipps zur Verwendung des Gerätes (Internetzugang erforderlich).



#### On-Line Registration

Zur einfachen und schnellen Registrierung des MFC auf der Brother Website (Internetzugang erforderlich).



Folgen Sie der Installationsbeschreibung für das von Ihnen verwendete Betriebssystem und den verwendeten Anschluss.

Die aktuellsten Treiber sowie Tipps und Hilfen für eventuell auftretende Probleme finden Sie im Brother Solutions Center, das Sie direkt aus dem Druckertreiber oder über <http://www.brother.ch> oder <http://solutions.brother.com> aufrufen können.

Inbetriebnahme  
des MFC

Windows®



**USB-Anschluss**..... Weiter auf Seite 12  
(Windows® 98/98SE/Me/2000 Professional/XP)

Windows®  
USB



**Paralleler Anschluss** ..... Weiter auf Seite 15  
(Windows® 98/98SE/Me/2000 Professional/XP)

Windows®  
Parallel



**Windows NT® Workstation Version 4.0**..... Weiter auf Seite 18  
**Paralleler Anschluss**

Windows  
NT® 4.0  
Parallel



**Netzwerk-Anschluss** ..... Weiter auf Seite 20  
(am MFC-7420 nur mit optionalem NC-2200w)

Windows®  
Netzwerk

Macintosh®



**USB-Anschluss**  
■ Mac OS® 9.1 - 9.2 ..... Weiter auf Seite 22  
■ Mac OS® X 10.2.4 oder neuer ..... Weiter auf Seite 24

Macintosh®  
USB



**Netzwerk-Anschluss (am MFC-7420 nur mit optionalem NC-2200w)**  
■ Mac OS® 9.1 - 9.2 ..... Weiter auf Seite 27  
■ Mac OS® X 10.2.4 oder neuer ..... Weiter auf Seite 29

Macintosh®  
Netzwerk

**Für Administratoren** ..... Weiter auf Seite 32

Für  
Administratoren

# Schritt 2 Treiber und Software installieren

## USB-Anschluss (Windows® 98/98SE/Me/2000 Professional/XP)

Vergewissern Sie sich, dass Sie das MFC wie in Schritt 1 „Inbetriebnahme des MFC“ auf Seite 4 bis 9 beschrieben vorbereitet haben.

 Schliessen Sie am Computer alle Anwendungen, bevor Sie die Installation der MFL-Pro Suite starten.

- 1 Schalten Sie das MFC aus, ziehen Sie den Netzstecker und ziehen Sie das Datenkabel ab, falls Sie es zuvor schon angeschlossen haben.

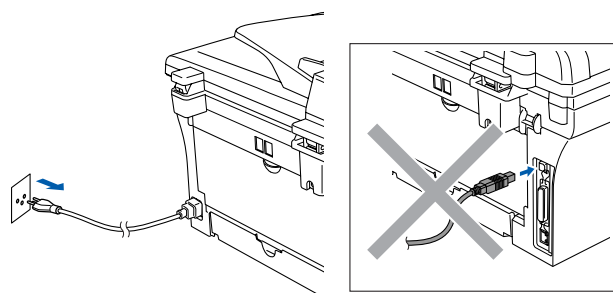



- 2 Schalten Sie den Computer ein. (Unter Windows® 2000 Professional/XP müssen Sie sich mit Administratorrechten anmelden.)

- 3 Legen Sie die mitgelieferte CD-ROM für Windows® in das CD-ROM-Laufwerk Ihres Computers. Wenn das Dialogfeld zur Auswahl Ihres MFC-Modells erscheint, wählen Sie Ihr Modell. Wenn das Dialogfeld zur Auswahl Ihrer Sprache erscheint, wählen Sie Deutsch.

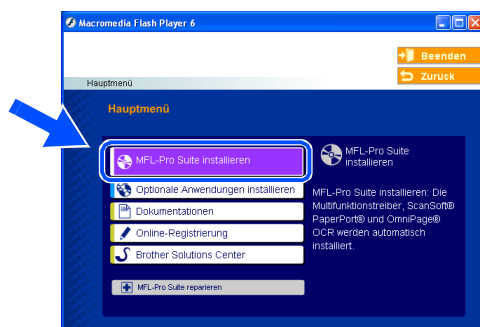

- 4 Das Hauptmenü der CD-ROM erscheint. Klicken Sie auf **MFL-Pro Suite installieren**.



 Falls dieses Fenster nicht automatisch erscheint, doppelklicken Sie im Windows® Explorer auf die Datei **setup.exe** im Hauptverzeichnis der CD-ROM.

- 5 Lesen Sie die Lizenzvereinbarung für ScanSoft® PaperPort® 9.0SE sorgfältig durch und klicken Sie auf **Ja**, wenn Sie diese Vereinbarung akzeptieren.

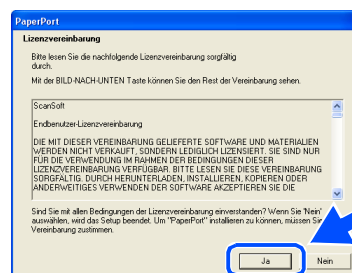

- 6 Die Installation von ScanSoft® PaperPort® 9.0SE wird nun automatisch gestartet. Danach beginnt die Installation der MFL-Pro Suite.

- 7 Wenn die Lizenzvereinbarung für die Brother MFL-Pro Suite erscheint, lesen Sie diese sorgfältig durch. Klicken Sie auf **Ja**, wenn Sie die Vereinbarung akzeptieren.

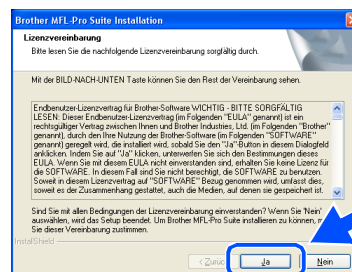

- 8 Wählen Sie **Lokaler Anschluss** und klicken Sie auf **Weiter**. Die Installation wird fortgesetzt.

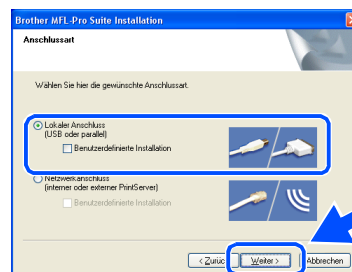

Nur MFC-7820N: Wenn Sie den BR-Script-Druckertreiber installieren möchten, wählen Sie **Benutzerdefinierte Installation** und folgen den Anweisungen auf dem Bildschirm. Wenn das Dialogfeld **Komponenten wählen** erscheint, aktivieren Sie das Kontrollkästchen **BR-Script-Druckertreiber** und folgen weiter den Anweisungen auf dem Bildschirm.



- 9 Wenn der folgende Bildschirm erscheint, schliessen Sie das parallele Datenkabel zuerst am Computer und dann am MFC an.

(Windows® XP)

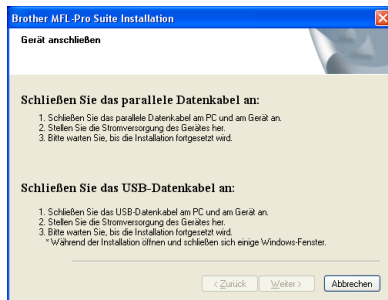

(Windows® 98/98SE/Me/2000)

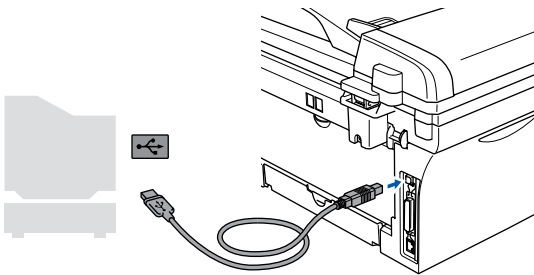
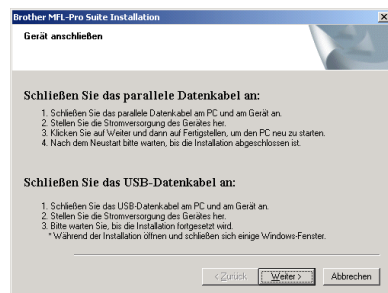

Brother empfiehlt, das MFC direkt an den USB-Anschluss des Computers anzuschliessen.



Schliessen Sie das MFC nicht am USB-Anschluss einer Tastatur oder an einem passiven USB-Hub an.

- 10 Schliessen Sie den Netzstecker des MFC an und schalten Sie das MFC ein.

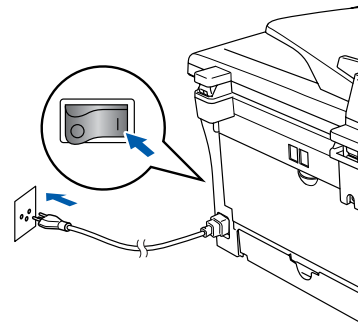

Nach einigen Sekunden erscheint das Installationsfenster.

Die Installation der Brother-Treiber startet automatisch. Die einzelnen Installationsbildschirme erscheinen nacheinander. Warten Sie ein wenig, es kann einige Sekunden dauern, bis alle Bildschirme angezeigt wurden.



Brechen Sie die Installation nicht ab. Warten Sie, bis alle Bildschirme angezeigt wurden.

- 11 Wenn das Fenster zur Online-Registrierung erscheint, wählen Sie die gewünschte Option und folgen Sie den Anweisungen auf dem Bildschirm.



Weiter auf der  
nächsten Seite





## USB-Anschluss

(Windows<sup>®</sup> 98/98SE/Me/2000 Professional/XP)

- 12 Wenn der folgende Bildschirm erscheint, klicken Sie auf **Fertig stellen**, um den Computer neu zu starten.  
(Unter Windows<sup>®</sup> 2000 Professional/XP müssen Sie sich mit Administratorrechten anmelden.)

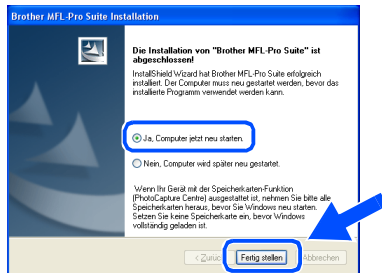

Falls die Installation nicht richtig erfolgte, versuchen Sie erneut, das Programm zu installieren, indem Sie im Hauptmenü der CD-ROM **MFL-Pro Suite reparieren** wählen. Folgen Sie dann den Anweisungen auf dem Bildschirm.



**Die MFL-Pro Suite sowie die Brother Drucker- und Scanner-Treiber sind nun installiert und die Installation ist abgeschlossen.**

## Paralleler Anschluss (Windows® 98/98SE/Me/2000 Professional/XP)

Vergewissern Sie sich, dass Sie das MFC wie in Schritt 1 „Inbetriebnahme des MFC“ auf Seite 4 bis 9 beschrieben vorbereitet haben.

 Schliessen Sie am Computer alle Anwendungen, bevor Sie die Installation der MFL-Pro Suite starten.

- 1 Schalten Sie das MFC aus, ziehen Sie den Netzstecker und ziehen Sie das Datenkabel ab, falls Sie es zuvor schon angeschlossen haben.

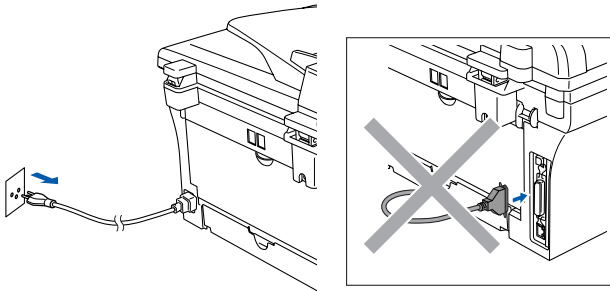

- 2 Schalten Sie den Computer ein. (Unter Windows® 2000 Professional/XP müssen Sie sich mit Administratorrechten anmelden.)

- 3 Legen Sie die mitgelieferte CD-ROM für Windows® in das CD-ROM-Laufwerk Ihres Computers.

Wenn das Dialogfeld zur Auswahl Ihres MFC-Modells erscheint, wählen Sie Ihr Modell aus. Wenn das Dialogfeld zur Auswahl Ihrer Sprache erscheint, wählen Sie Deutsch.



- 4 Das Hauptmenü der CD-ROM erscheint. Klicken Sie auf **MFL-Pro Suite installieren**.

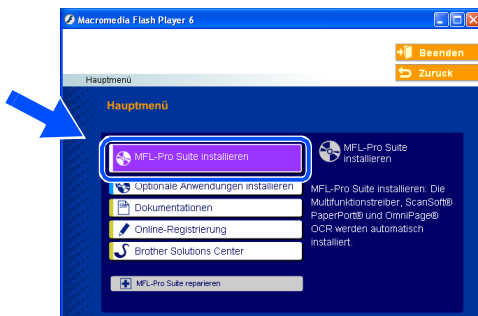

 Falls dieses Fenster nicht automatisch erscheint, doppelklicken Sie im Windows® Explorer auf die Datei **setup.exe** im Hauptverzeichnis der CD-ROM.

- 5 Lesen Sie die Lizenzvereinbarung für ScanSoft® PaperPort® 9.0SE sorgfältig durch und klicken Sie auf **Ja**, wenn Sie diese Vereinbarung akzeptieren.

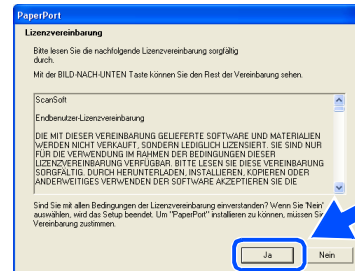

- 6 Die Installation von ScanSoft® PaperPort® 9.0SE wird nun automatisch gestartet. Danach beginnt die Installation der MFL-Pro Suite.

- 7 Wenn die Lizenzvereinbarung für die Brother MFL-Pro Suite erscheint, lesen Sie diese sorgfältig durch. Klicken Sie auf **Ja**, wenn Sie die Vereinbarung akzeptieren.

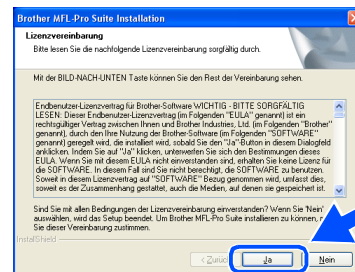

Weiter auf der  
nächsten Seite



## Paralleler Anschluss

(Windows® 98/98SE/Me/2000 Professional/XP)

- 8 Wählen Sie **Lokaler Anschluss** und klicken Sie auf **Weiter**.  
Die Installation wird fortgesetzt.

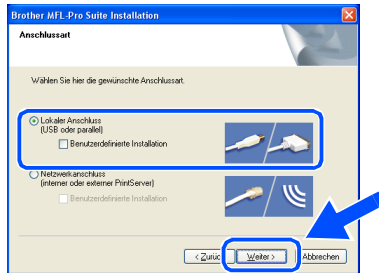

Nur MFC-7820N:

Wenn Sie den **BR-Script-Druckertreiber** installieren möchten, wählen Sie **Benutzerdefinierte Installation** und folgen den Anweisungen auf dem Bildschirm. Wenn das Dialogfeld **Komponenten wählen** erscheint, aktivieren Sie das Kontrollkästchen **BR-Script-Druckertreiber** und folgen weiter den Anweisungen auf dem Bildschirm.

- 9 Wenn der folgende Bildschirm erscheint, schließen Sie das parallele Datenkabel zuerst am Computer und dann am MFC an.

(Windows® XP)

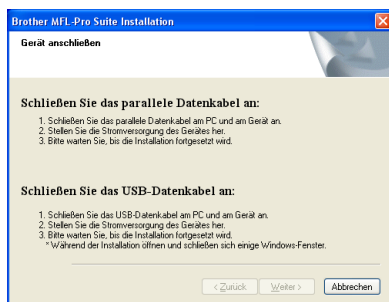

(Windows® 98/98SE/Me/2000)

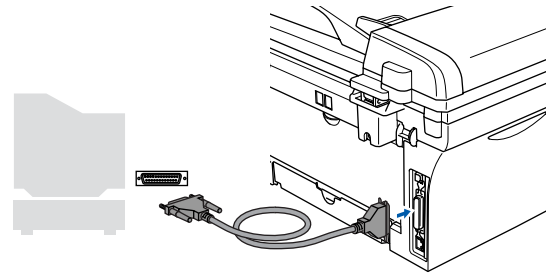
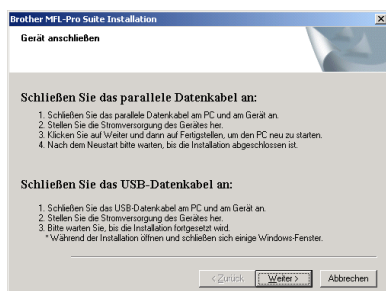

Brother empfiehlt, das MFC direkt an den parallelen Anschluss des Computers anzuschließen.

- 10 Schließen Sie den Netzstecker des MFC an und schalten Sie das MFC ein.

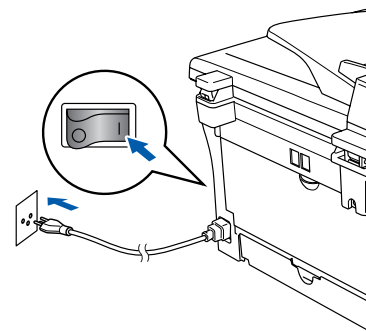

- 11 Unter Windows® 98/98SE/ME/2000 Professional klicken Sie nun auf **Weiter**.

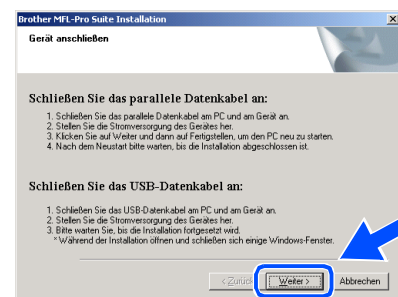

Unter Windows® XP warten Sie ein Weile, bis die Installation der Brother-Treiber automatisch startet. Die Installationsbildschirme erscheinen nun nacheinander.



**Brechen Sie die Installation nicht ab. Warten Sie, bis alle Bildschirme angezeigt wurden.**



**Schließen Sie NICHT den Netzstecker an, bevor das parallele Datenkabel angeschlossen ist, weil sonst Ihr MFC beschädigt werden könnte.**

- 12 Wenn das Fenster zur Online-Registrierung erscheint, wählen Sie die gewünschte Option und folgen Sie den Anweisungen auf dem Bildschirm.

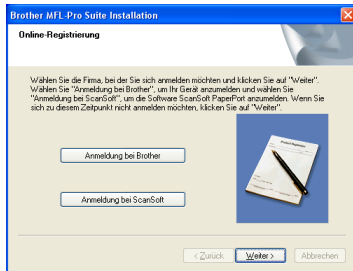

- 13 Wenn der folgende Bildschirm erscheint, klicken Sie auf **Fertig stellen**, um den Computer neu zu starten. (Unter Windows® 2000 Professional/XP müssen Sie sich mit Administratorrechten anmelden.)

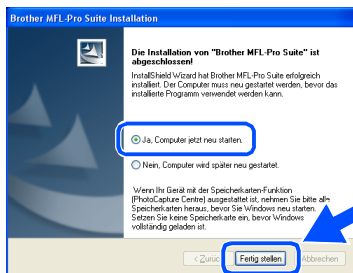

- 14 Nach dem Neustart des Computers beginnt die Installation der Brother-Treiber. Folgen Sie den Anweisungen auf dem Bildschirm.

- 15 Wenn unter Windows® 2000 Professional das Dialogfeld **Digitale Signatur nicht gefunden** erscheint, klicken Sie auf **Ja**, um die Treiber zu installieren.

Die Treiber wurden von Brother sorgfältig getestet und können problemlos verwendet werden.

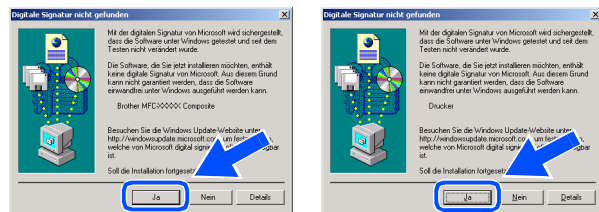

Falls die Installation nicht richtig erfolgte, versuchen Sie erneut, das Programm zu installieren, indem Sie im Hauptmenü der CD-ROM **MFL-Pro Suite reparieren** wählen. Folgen Sie dann den Anweisungen auf dem Bildschirm.



**OK!** Die MFL-Pro Suite sowie die Brother Drucker- und Scanner-Treiber sind nun installiert und die Installation ist abgeschlossen.



## Windows NT® Workstation Version 4.0 (Paralleler Anschluss)

Vergewissern Sie sich, dass Sie das MFC wie in Schritt 1 „Inbetriebnahme des MFC“ auf Seite 4 bis 9 beschrieben vorbereitet haben.



Schliessen Sie am Computer alle Anwendungen, bevor Sie die Installation der MFL-Pro Suite starten.

- 1 Schalten Sie den Computer ein.  
(Sie müssen mit Administratorrechten angemeldet sein.)



**Schliessen Sie NICHT den Netzstecker an, bevor das parallele Datenkabel angeschlossen ist, weil sonst das MFC beschädigt werden könnte.**

- 2 Schliessen Sie das parallele Datenkabel zuerst am Computer und dann am MFC an.

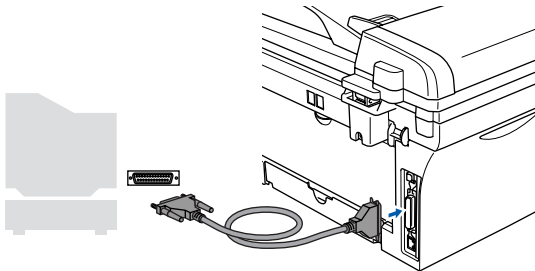

Brother empfiehlt, das MFC direkt an den parallelen Anschluss des Computers anzuschliessen.

- 3 Schliessen Sie den Netzstecker des MFC an und schalten Sie das MFC ein.

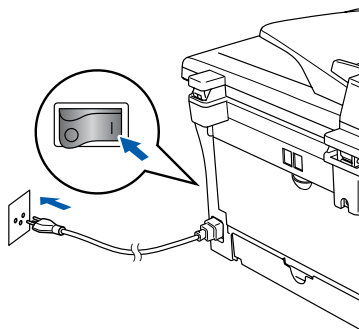

- 4 Legen Sie die mitgelieferte CD-ROM für Windows® in das CD-ROM-Laufwerk Ihres Computers. Wenn das Dialogfeld zur Auswahl Ihres MFC-Modells erscheint, wählen Sie Ihr Modell aus. Wenn das Dialogfeld zur Auswahl Ihrer Sprache erscheint, wählen Sie Deutsch.



- 5 Das Hauptmenü der CD-ROM erscheint. Klicken Sie auf **MFL-Pro Suite installieren**.

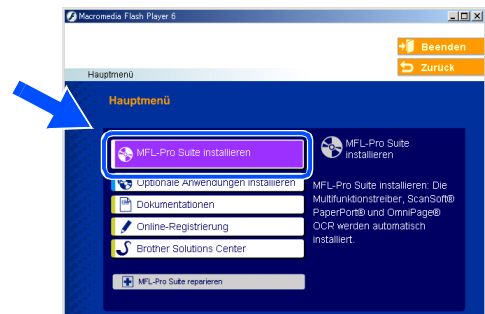

Falls dieses Fenster nicht automatisch erscheint, doppelklicken Sie im Windows® Explorer auf die Datei **setup.exe** im Hauptverzeichnis der CD-ROM.

- 6 Lesen Sie die Lizenzvereinbarung für ScanSoft® PaperPort® 9.0SE sorgfältig durch und klicken Sie auf **Ja**, wenn Sie diese Vereinbarung akzeptieren.

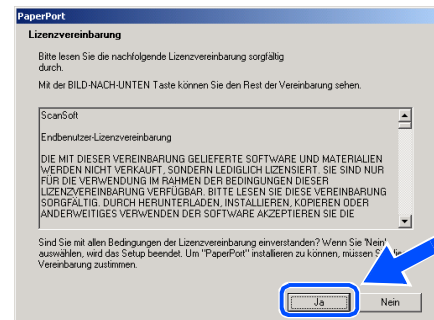

- 7 Die Installation von ScanSoft® PaperPort® 9.0SE wird nun automatisch gestartet. Danach beginnt die Installation der MFL-Pro Suite.

- 8 Wenn die Lizenzvereinbarung für die Brother MFL-Pro Suite erscheint, lesen Sie diese sorgfältig durch. Klicken Sie auf **Ja**, wenn Sie die Vereinbarung akzeptieren.

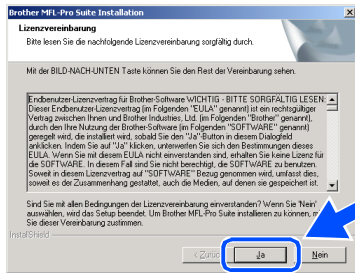

- 9 Wählen Sie **Lokaler Anschluss** und klicken Sie auf **Weiter**. Die Installation wird fortgesetzt.

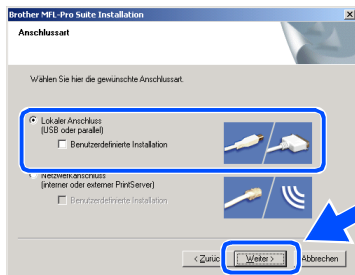

**Nur MFC-7820N:**  
Wenn Sie den **BR-Script-Druckertreiber** installieren möchten, wählen Sie **Benutzerdefinierte Installation** und folgen den Anweisungen auf dem Bildschirm. Wenn das Dialogfeld **Komponenten wählen** erscheint, aktivieren Sie das Kontrollkästchen **BR-Script-Druckertreiber** und folgen weiter den Anweisungen auf dem Bildschirm.

- 10 Wenn das Fenster zur Online-Registrierung erscheint, wählen Sie die gewünschte Option und folgen Sie den Anweisungen auf dem Bildschirm.

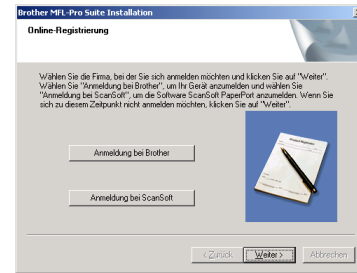

- 11 Wenn der folgende Bildschirm erscheint, klicken Sie auf **Fertig stellen**, um den Computer neu zu starten.

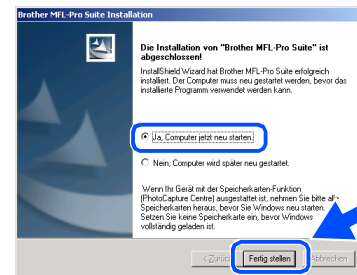

Falls die Installation nicht richtig erfolgte, versuchen Sie erneut, das Programm zu installieren, indem Sie im Hauptmenü der CD-ROM **MFL-Pro Suite reparieren** wählen. Folgen Sie dann den Anweisungen auf dem Bildschirm.

- OK!** Die MFL-Pro Suite sowie die Brother Drucker- und Scanner-Treiber sind nun installiert und die Installation ist abgeschlossen.





## Netzwerk-Anschluss (am MFC-7420 nur mit optionalem NC-2200w) (Windows® 98/98SE/Me/NT/2000 Professional/XP)

Vergewissern Sie sich, dass Sie das MFC wie in Schritt 1 „Inbetriebnahme des MFC“ auf Seite 4 bis 9 beschrieben vorbereitet haben.

- 1 Wenn Sie eine Firewall verwenden, müssen Sie diese vor Beginn der Installation deaktivieren. Nachdem Sie sich vergewissert haben, dass Sie erfolgreich drucken können, starten Sie die Firewall-Software neu. Schliessen Sie am Computer alle Anwendungen, bevor Sie die Installation der MFL-Pro Suite starten.
- 2 Schliessen Sie das Netzwerkkabel zuerst an das MFC und dann an eine freie Buchse vom Hub an.

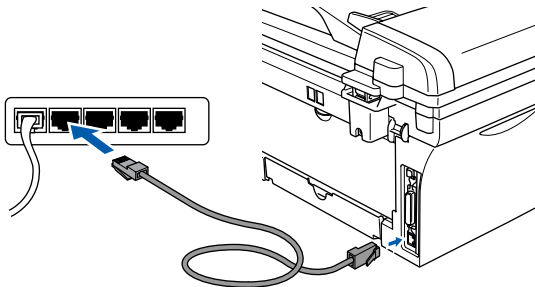

Falls Sie den optionalen NC-2200w verwenden, folgen Sie zunächst den Schritten 1 bis 3 in der Installationsanleitung des NC-2200w. Gehen Sie dann zu Schritt 5 der vorliegenden Installationsanleitung.

- 3 Schliessen Sie den Netzstecker des MFC an und schalten Sie das MFC ein.

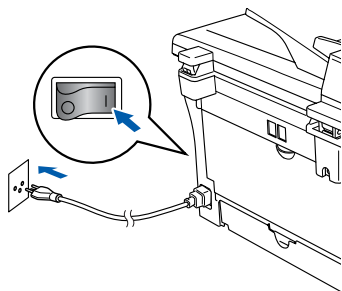

- 4 Schalten Sie den Computer ein. (Unter Windows® 2000 Professional/XP/Windows NT® 4.0 müssen Sie sich mit Administratorrechten anmelden.)
- 5 Legen Sie die mitgelieferte CD-ROM für Windows® in das CD-ROM-Laufwerk des Computers.

Wenn das Fenster zur Modellauswahl erscheint, wählen Sie Ihr Modell aus. Wenn das Fenster zur Sprachauswahl erscheint, wählen Sie Deutsch.



- 6 Das Hauptmenü der CD-ROM erscheint. Klicken Sie auf **MFL-Pro Suite installieren**.

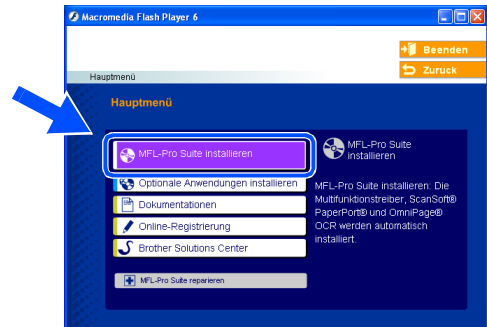

Falls dieses Fenster nicht automatisch erscheint, doppelklicken Sie im Windows® Explorer auf die Datei **setup.exe** im Hauptverzeichnis der CD-ROM.

- 7 Lesen Sie die Lizenzvereinbarung für ScanSoft® PaperPort® 9.0SE sorgfältig durch und klicken Sie auf **Ja**, wenn Sie diese Vereinbarung akzeptieren.

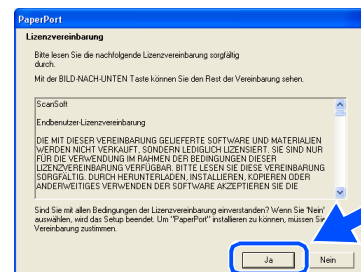

- 8 Die Installation von ScanSoft® PaperPort® 9.0SE wird nun automatisch gestartet. Danach beginnt die Installation der MFL-Pro Suite.

- 9 Wenn die Lizenzvereinbarung für die Brother MFL-Pro Suite erscheint, lesen Sie diese sorgfältig durch. Klicken Sie auf **Ja**, wenn Sie die Vereinbarung akzeptieren.

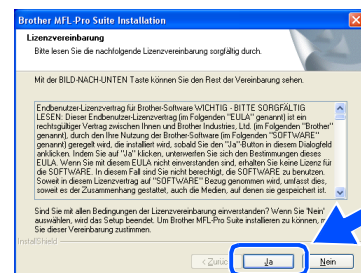



- 10 Wählen Sie **Netzwerkanschluss** und klicken Sie auf **Weiter**.

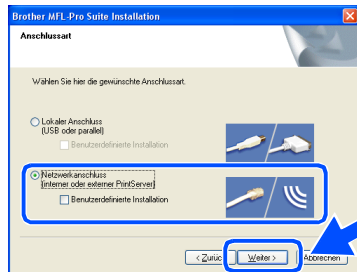

Nur MFC-7820N:  
Wenn Sie den BR-Script-Druckertreiber installieren möchten, wählen Sie **Benutzerdefinierte Installation** und folgen den Anweisungen auf dem Bildschirm. Wenn das Dialogfeld **Komponenten wählen** erscheint, aktivieren Sie das Kontrollkästchen **BR-Script-Druckertreiber** und folgen weiter den Anweisungen auf dem Bildschirm.

- 11 Die Installation der Brother-Treiber startet automatisch. Die einzelnen Installationsbildschirme erscheinen nacheinander. Warten Sie ein wenig, es kann einige Sekunden dauern, bis alle Bildschirme angezeigt wurden.



**Brechen Sie die Installation nicht ab. Warten Sie, bis alle Bildschirme angezeigt wurden.**

- 12 Falls Ihr MFC für das Netzwerk konfiguriert ist, wählen Sie es in der Liste aus und klicken Sie auf **Weiter**.

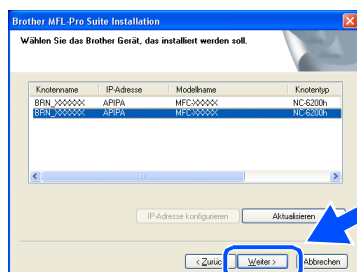

Wenn nur ein Gerät im Netzwerk angeschlossen ist, wird es automatisch ausgewählt und dieses Fenster erscheint nicht.

- 13 Falls Ihr MFC für das Netzwerk nicht konfiguriert ist, erscheint nun das Dialogfeld zum Konfigurieren der IP-Adresse. Geben Sie mit Hilfe der Anweisungen auf dem Bildschirm die Informationen für die IP-Adresse entsprechend Ihrem Netzwerk ein.

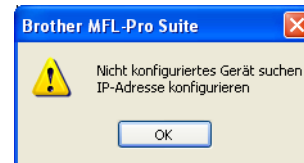

- 14 Wenn das Fenster zur Online-Registrierung erscheint, wählen Sie die gewünschte Option und folgen Sie den Anweisungen auf dem Bildschirm.



- 15 Wenn der folgende Bildschirm erscheint, klicken Sie auf **Fertig stellen**, um den Computer neu zu starten.  
(Unter Windows® 2000 Professional/XP/Windows NT® 4.0 müssen Sie sich mit Administratorrechten anmelden.)



- OK!** Die MFL-Pro Suite sowie die Brother Netzwerk-Treiber zum Drucken und Scannen sind nun installiert und die Installation ist abgeschlossen.



- Für die Netzwerk-Installation kann die Option **MFL-Pro Suite reparieren** im Hauptmenü der CD-ROM nicht verwendet werden.
- Scannen im Netzwerk wird unter Windows NT® 4.0 nicht unterstützt.

**USB-Anschluss**

## Mac OS<sup>®</sup> 9.1 - 9.2

Vergewissern Sie sich, dass Sie das MFC wie in Schritt 1 „Inbetriebnahme des MFC“ auf Seite 4 bis 9 beschrieben vorbereitet haben.

- 1 Schalten Sie das MFC aus, ziehen Sie den Netzstecker und ziehen Sie das Datenkabel ab, falls Sie es zuvor schon angeschlossen haben.

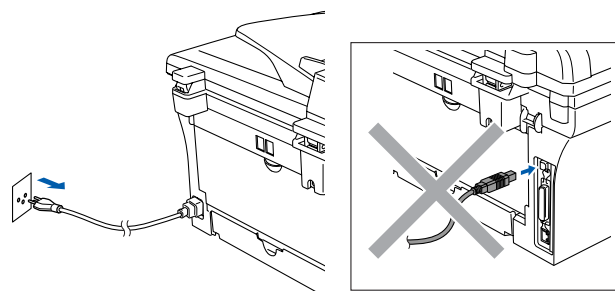

- 2 Schalten Sie den Macintosh<sup>®</sup> ein.
- 3 Legen Sie die mitgelieferte CD-ROM für Macintosh<sup>®</sup> in das CD-ROM-Laufwerk ein.



- 4 Doppelklicken Sie auf **Start Here OS 9.1-9.2**, um die Treiber für Drucker und Scanner zu installieren. Wenn das Dialogfeld zur Sprachauswahl erscheint, wählen Sie Deutsch.

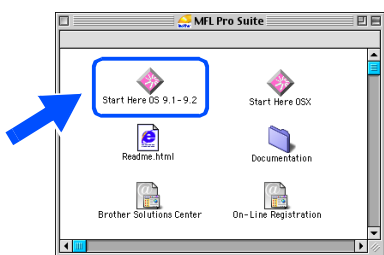

- 5 Klicken Sie auf **MFL-Pro Suite**, um die Software zu installieren.



- 6 Folgen Sie den Anweisungen auf dem Bildschirm und starten Sie den Macintosh<sup>®</sup> neu.
- 7 Schliessen Sie das USB-Kabel zuerst an den Macintosh<sup>®</sup> und dann an das MFC an.

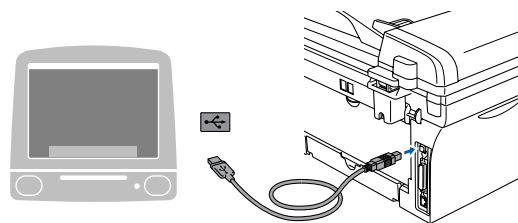

Schliessen Sie das MFC nicht am USB-Anschluss einer Tastatur oder an einem passiven USB-Hub an.

- 8 Schliessen Sie den Netzstecker an und schalten Sie das MFC ein.

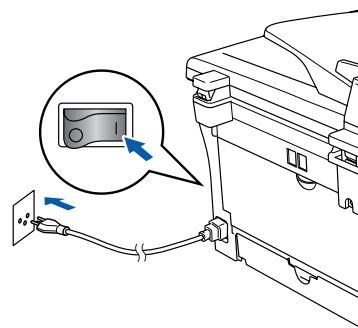

- 9 Klicken Sie auf **Auswahl** im Apple<sup>®</sup>-Menü.



- 10 Klicken Sie auf das **Brother-Laser**-Symbol. Wählen Sie in der rechten Spalte des **Auswahl**-Fensters das MFC aus, mit dem Sie drucken möchten. Schließen Sie dann das **Auswahl**-Fenster.

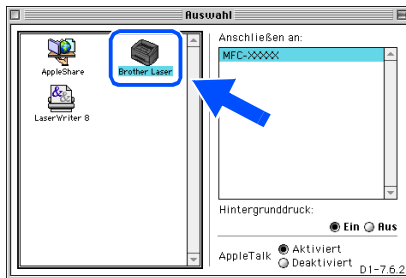

- OK! Die MFL-Pro Suite sowie die Brother Drucker- und Scanner-Treiber sind nun installiert.



Das ControlCenter2.0 wird von Mac OS® 9.1 - 9.2 nicht unterstützt.

- 11 Um den Presto!® PageManager® zu installieren, klicken Sie auf **Presto! PageManager** und folgen Sie den Anweisungen auf dem Bildschirm.

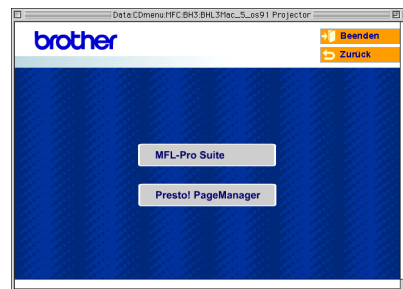

Mit dem Presto!® PageManager® können Sie Fotos und Dokumente einfach einscannen und verwalten.

- OK! Presto!® PageManager® ist nun installiert und die Installation ist abgeschlossen.



## Mac OS® X 10.2.4 oder neuer

Vergewissern Sie sich, dass Sie das MFC wie in Schritt 1 „Inbetriebnahme des MFC“ auf Seite 4 bis 9 beschrieben vorbereitet haben.



Wenn Sie Mac OS® X 10.2.0 - 10.2.3 benutzen, sollten Sie Ihr System auf Mac OS® X 10.2.4 oder neuer aktualisieren. (Neueste Informationen zu Mac OS® X finden Sie unter <http://www.brother.ch> oder <http://solutions.brother.com>)

- 1 Schalten Sie das MFC aus, ziehen Sie den Netzstecker und ziehen Sie das Datenkabel ab, falls Sie es zuvor schon angeschlossen haben.

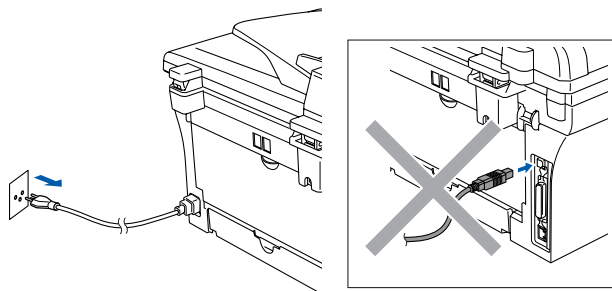

- 2 Schalten Sie den Macintosh® ein.
- 3 Legen Sie die mitgelieferte CD-ROM für Macintosh® in das CD-ROM-Laufwerk ein.



- 4 Doppelklicken Sie auf **Start Here OSX**, um die Drucker- und Scannertreiber zu installieren. Wenn das Dialogfeld zur Sprachauswahl erscheint, wählen Sie Deutsch.



- 5 Klicken Sie auf **MFL-Pro Suite**, um die Software zu installieren.

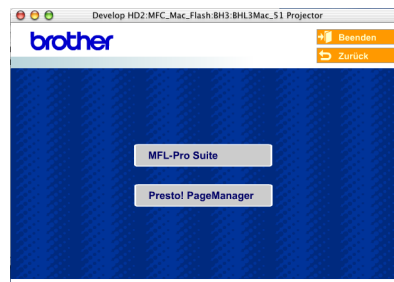

- 6 Folgen Sie den Anweisungen auf dem Bildschirm und starten Sie den Macintosh® neu.
- 7 Wenn der **DeviceSelector**-Bildschirm erscheint, schließen Sie das USB-Datenkabel zuerst an den Macintosh® und dann an das MFC an.



Der **DeviceSelector**-Bildschirm erscheint nicht, wenn Sie vor dem Neustart des Macintosh® das MFC bereits per USB-Kabel angeschlossen hatten oder wenn die Software eine zuvor installierte Version der Brother Software überschreibt.

Fahren Sie in diesem Fall mit der Installation fort und überspringen Sie dabei Schritt 9. Lesen Sie dann im Software-Handbuch auf der mitgelieferten CD-ROM in Teil IV, Kapitel 4, Abschnitt „ControlCenter2.0“, wie in diesem Fall eine korrekte Verbindung zwischen MFC und ControlCenter2.0 hergestellt werden kann.

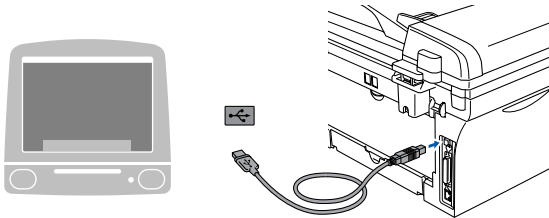

**Schliessen Sie das MFC nicht am USB-Anschluss einer Tastatur oder an einem passiven USB-Hub an.**

- 8 Schliessen Sie den Netzstecker an und schalten Sie das MFC ein.

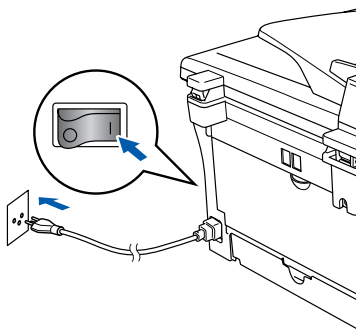

- 9 Wählen Sie **USB** und klicken Sie dann auf **OK**.



- 10 Wählen Sie im **Gehe-zu-Menü** **Programme**.



- 11 Öffnen Sie den Ordner **Dienstprogramme**.



- 12 Klicken Sie auf **Drucker-Dienstprogramm**.

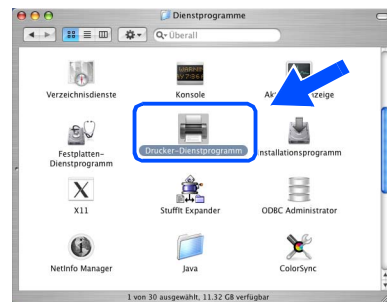

*Unter Mac OS® X 10.2.4 bis 10.2.x klicken Sie auf **Print Center**.*

- 13 Klicken Sie auf **Hinzufügen**.

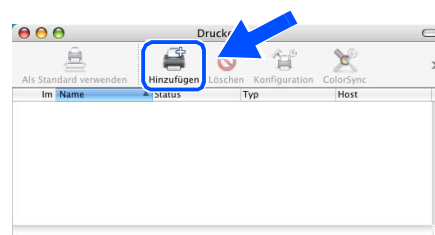

- 14 Wählen Sie **USB**.

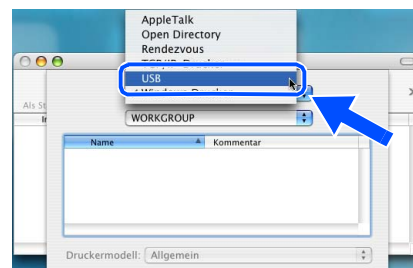

**Weiter auf der nächsten Seite**

**USB-Anschluss**

- 15 Wählen Sie **MFC-7420** bzw. **MFC-7820N** und klicken Sie dann auf **Hinzufügen**.

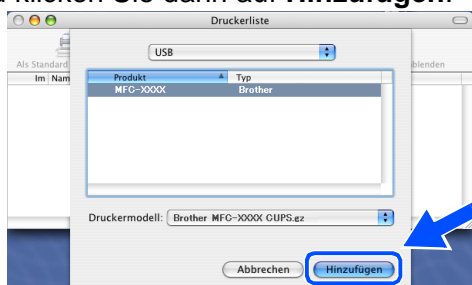

- 16 Wählen Sie **Drucker-Dienstprogramm beenden** im Menü **Drucker-Dienstprogramm**.



- OK!** Die **MFL-Pro Suite**, die **Brother-Treiber** zum Drucken und Scannen sowie das **ControlCenter2.0** sind nun installiert.

- 17 Um den **Presto!® PageManager®** zu installieren, klicken Sie auf **Presto! PageManager** und folgen Sie den Anweisungen auf dem Bildschirm.



 *Presto!® PageManager® enthält ein OCR-Programm, mit dem Sie die Scan-to-Text-Funktionen des MFC verwenden können. Sie können mit dem Presto!® PageManager® auch Fotos und Dokumente einfach einscannen und verwalten.*

- OK!** **Presto!® PageManager®** ist nun installiert und die Installation ist abgeschlossen.



## Netzwerk-Anschluss (am MFC-7420 nur mit optionalem NC-2200w)

### Mac OS® 9.1 - 9.2

Vergewissern Sie sich, dass Sie das MFC wie in Schritt 1 „Inbetriebnahme des MFC“ auf Seite 4 bis 9 beschrieben vorbereitet haben.

- 1 Schalten Sie das MFC aus, ziehen Sie den Netzstecker und ziehen Sie das Datenkabel ab, falls Sie es zuvor schon angeschlossen haben.

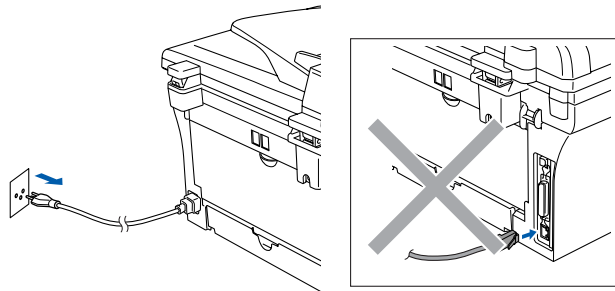

- 2 Schalten Sie den Macintosh® ein.  
3 Legen Sie die mitgelieferte CD-ROM für Macintosh® in das CD-ROM-Laufwerk ein.



- 4 Doppelklicken Sie auf **Start Here OS 9.1-9.2**, um die Treiber für Drucker und Scanner zu installieren. Wenn das Dialogfeld zur Sprachauswahl erscheint, wählen Sie Deutsch.

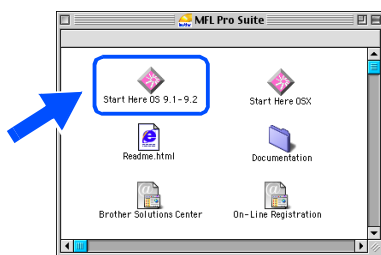

- 5 Klicken Sie auf **MFL-Pro Suite**, um die Software zu installieren.



- 6 Folgen Sie den Anweisungen auf dem Bildschirm und starten Sie den Macintosh® neu.

- 7 Schließen Sie das Netzkabel zuerst an das MFC und dann an eine freie Buchse vom Hub an.

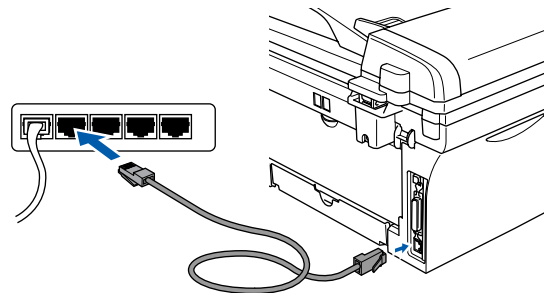

- 8 Schließen Sie den Netzstecker an und schalten Sie das MFC ein.

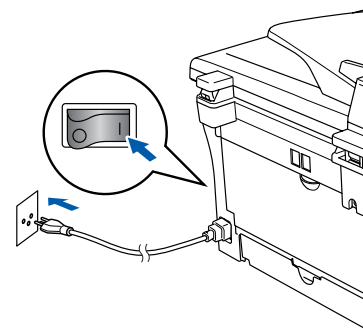

- 9 Klicken Sie auf **Auswahl** im Apple®-Menü.



Weiter auf der  
nächsten Seite



 **Netzwerk-Anschluss**  
(am MFC-7420 nur mit optionalem NC-2200w)

- 10 Klicken Sie auf das **Brother-Laser**-Symbol. Wählen Sie in der rechten Spalte des **Auswahl**-Fensters das MFC aus, mit dem Sie drucken möchten. Schliessen Sie dann das **Auswahl**-Fenster.

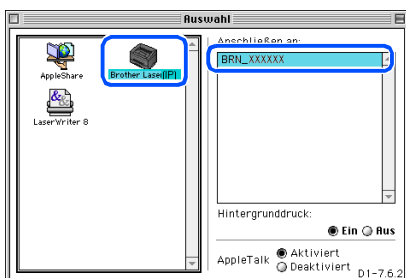

- OK!** Die MFL-Pro Suite sowie die Brother Drucker- und Scanner-Treiber sind nun installiert.

## Mac OS® X 10.2.4 oder neuer

Vergewissern Sie sich, dass Sie das MFC wie in Schritt 1 „Inbetriebnahme des MFC“ auf Seite 4 bis 9 beschrieben vorbereitet haben.

- 1 Schalten Sie das MFC aus, ziehen Sie den Netzstecker und ziehen Sie das Datenkabel ab, falls Sie es zuvor schon angeschlossen haben.

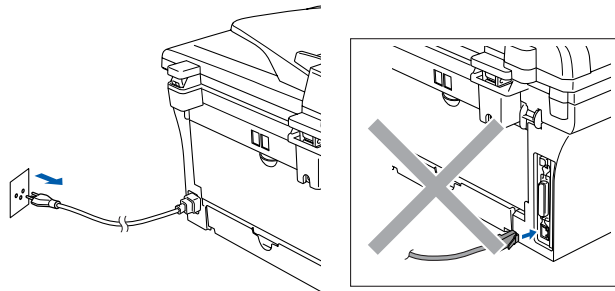

- 2 Schalten Sie den Macintosh® ein.

- 3 Legen Sie die mitgelieferte CD-ROM für Macintosh® in das CD-ROM-Laufwerk ein.



- 4 Doppelklicken Sie auf **Start Here OSX**, um die Drucker- und Scannertreiber zu installieren. Wenn das Dialogfeld zur Sprachauswahl erscheint, wählen Sie Deutsch.



- 5 Klicken Sie auf **MFL-Pro Suite**, um die Software zu installieren.



- 6 Folgen Sie den Anweisungen auf dem Bildschirm und starten Sie den Macintosh® neu.

- 7 Wenn der **DeviceSelector**-Bildschirm erscheint, schließen Sie das Netzkabel zuerst an das MFC und dann an eine freie Buchse vom Hub an.



Der **DeviceSelector**-Bildschirm erscheint nicht, wenn Sie vor dem Neustart des Macintosh® das MFC bereits per USB-Kabel angeschlossen hatten oder wenn die Software eine zuvor installierte Version der Brother Software überschreibt.

Fahren Sie in diesem Fall mit der Installation fort und überspringen Sie dabei Schritt 9 bis 11. Lesen Sie dann im Software-Handbuch auf der mitgelieferten CD-ROM in Teil IV, Kapitel 4, Abschnitt „ControlCenter2.0“, wie in diesem Fall eine korrekte Verbindung zwischen MFC und ControlCenter2.0 hergestellt werden kann.

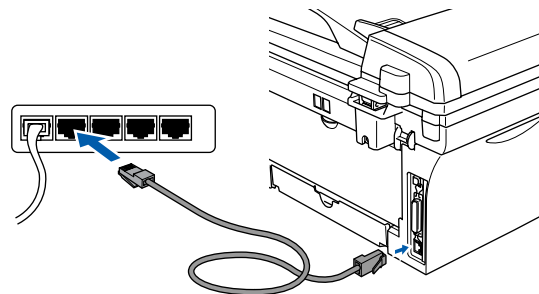

Weiter auf der  
nächsten Seite



## Netzwerk-Anschluss (am MFC-7420 nur mit optionalem NC-2200w)

- 8 Schliessen Sie den Netzstecker an und schalten Sie das MFC ein.

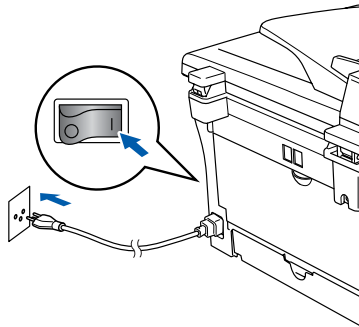

- 9 Wählen Sie **Netzwerk** und klicken Sie dann auf **OK**.



- 10 Klicken Sie auf **Durchsuchen**.

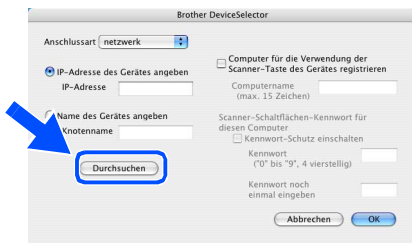

- 11 Wählen Sie in der Liste Ihr Modell, und klicken Sie **OK**.  
Klicken Sie dann nochmals auf **OK**, um den **DeviceSelector** wieder zu schliessen.

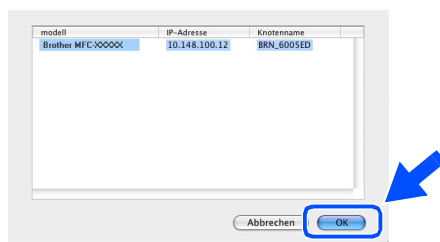

- 12 Wählen Sie im **Gehe zu**-Menü **Programme**.

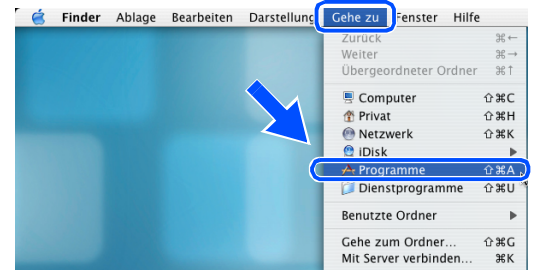

- 13 Öffnen Sie den Ordner **Dienstprogramme**.

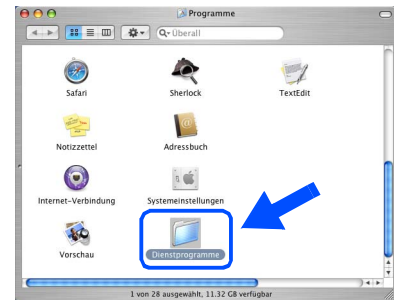

- 14 Öffnen Sie das **Drucker-Dienstprogramm**.

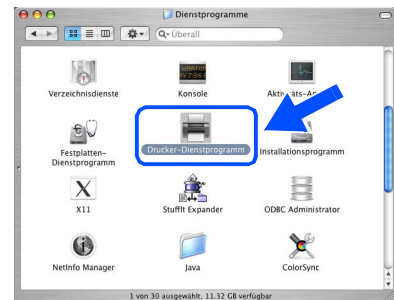

-  Unter Mac OS® X 10.2.4 bis 10.2.x klicken Sie auf **Print Center**.

- 15 Klicken Sie auf **Hinzufügen**.

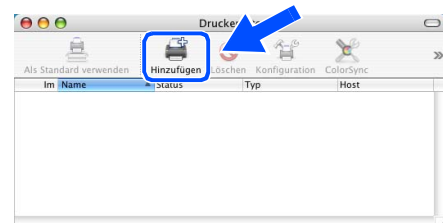

- 16 Wählen Sie die unten gezeigte Option.



- 17 Wählen Sie **Brother MFC-XXXX** (XXXX ist der Name Ihres Modells) und klicken Sie dann auf **Hinzufügen**.

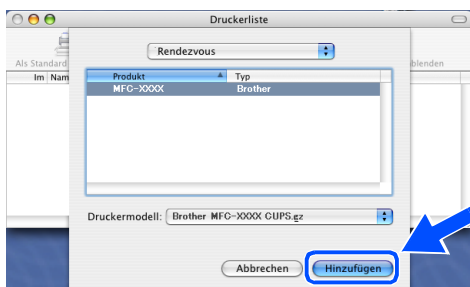

- 18 Wählen Sie **Drucker-Dienstprogramm beenden** im Menü **Drucker-Dienstprogramm**.

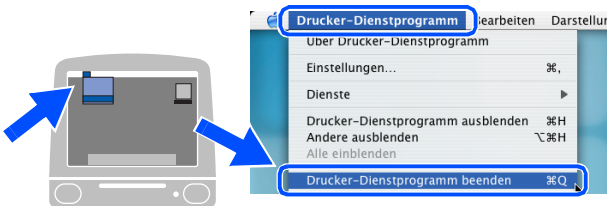

- OK! Die MFL-Pro Suite, die Brother-Treiber zum Drucken und Scannen sowie das ControlCenter2.0 sind nun installiert.

- 19 Um den Presto!® PageManager® zu installieren, klicken Sie auf **Presto! PageManager** und folgen Sie den Anweisungen auf dem Bildschirm.



*Presto!® PageManager® enthält ein OCR-Programm, mit dem Sie die Scan-to-Text-Funktionen des MFC verwenden können. Sie können mit dem Presto!® PageManager® auch Fotos und Dokumente einfach einscannen und verwalten.*



**Presto!® PageManager® ist nun installiert und die Installation ist abgeschlossen.**

## Installation von BRAdmin Professional für Windows®

BRAdmin Professional wurde speziell zur Verwaltung von netzwerkfähigen Brother-Geräten im LAN-Netzwerk (Local Area Netzwerk) entwickelt.

BRAdmin Professional kann auch zur Konfiguration von Geräten anderer Hersteller verwendet werden, die SNMP (Simple Network Management Protocol) unterstützen.

Mehr Informationen über BRAdmin Professional finden Sie unter <http://www.brother.ch> oder <http://solutions.brother.com>

- 1 Legen Sie die mitgelieferte CD-ROM in das CD-ROM-Laufwerk Ihres Computers. Das Hauptmenü der CD-ROM erscheint automatisch. Folgen Sie den Anweisungen auf dem Bildschirm.



- 2 Klicken Sie auf **Optionale Anwendungen installieren**.

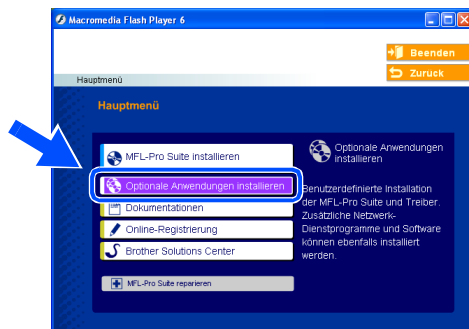

- 3 Klicken Sie auf **BRAdmin Professional** und folgen Sie den Anweisungen auf dem Bildschirm.

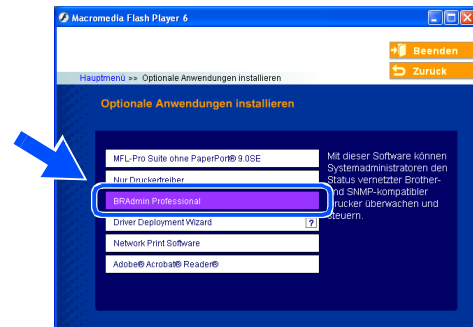

Zum Ändern der Einstellungen muss ein Kennwort eingegeben werden. Das werkseitig eingestellte Kennwort ist **access**. Sie können das Kennwort mit BRAdmin Professional oder mit einem Web-Browser ändern.

# Einstellen der IP-Adresse, Subnetzmaske und Gateway mit BRAdmin Professional für Windows®

- 1 Starten Sie **BRAdmin Professional** und wählen Sie **TCP/IP**.

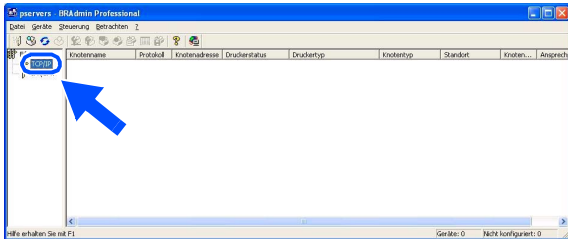

- 2 Wählen Sie **Aktive Geräte suchen** im Menü **Geräte** aus. BRAdmin sucht automatisch nach neuen Geräten.

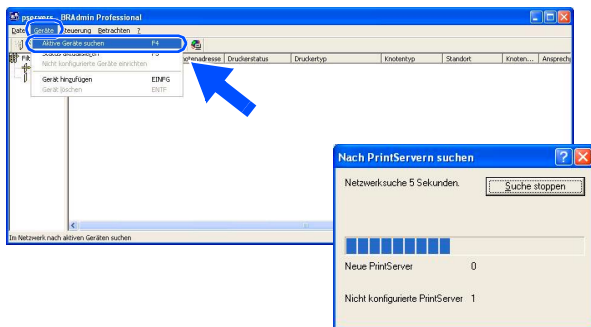

- 3 Doppelklicken Sie auf das neue Gerät.

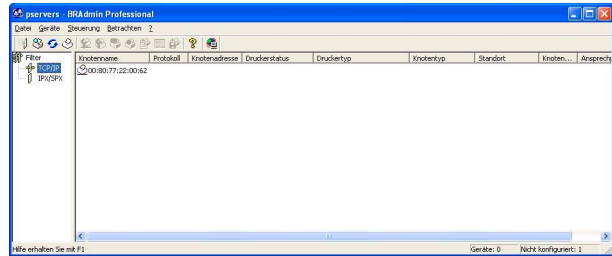

- 4 Geben Sie **IP-Adresse**, **Subnetzmaske** und **Gateway** ein und klicken Sie dann auf **OK**.

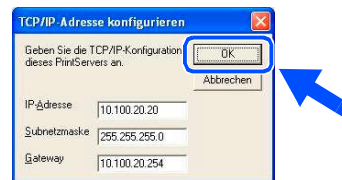

- 5 Die Informationen werden im MFC gespeichert.



Weitere Informationen zur Netzwerk-Administration finden Sie im Netzwerk-Handbuch sowie unter <http://www.brother.ch> oder <http://solutions.brother.com>

## Optionales Zubehör

Das folgende optionale Zubehör ist für Ihr MFC erhältlich:

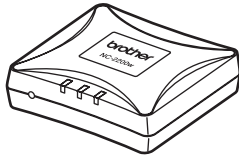
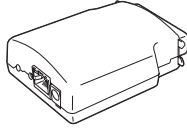
Externer USB WLAN-MFC-Server (NC-2200w)	Externer PrintServer NC-2100p
 <p>Mit diesem optionalen USB-WLAN-MFC-Server (NC-2200w) können Sie das MFC in einem kabellosen Netzwerk verwenden (802.11b). Der NC-2200w wird an die USB-Schnittstelle des MFC angeschlossen. Weitere Informationen finden Sie unter <a href="http://www.brother.ch">http://www.brother.ch</a> oder <a href="http://solutions.brother.com">http://solutions.brother.com</a></p>	 <p>Mit diesem optionalen PrintServer (NC-2100p) können Sie das MFC-7420 im Ethernet-Netzwerk betreiben. Der NC-2100p wird an die parallele Schnittstelle des MFC angeschlossen. Weitere Informationen finden Sie unter <a href="http://www.brother.ch">http://www.brother.ch</a> oder <a href="http://solutions.brother.com">http://solutions.brother.com</a></p>

## Verbrauchsmaterial

Im Display erscheint eine entsprechende Meldung, wenn die Trommeleinheit oder die Tonerkassette ersetzt werden muss.

Weitere Informationen zu den Verbrauchsmaterialien finden Sie bei dem Brother Vertriebspartner, bei dem Sie das MFC gekauft haben, oder unter <http://www.brother.ch> sowie <http://solutions.brother.com>

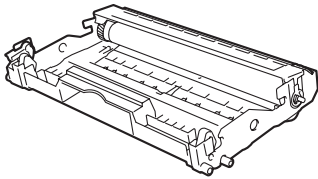
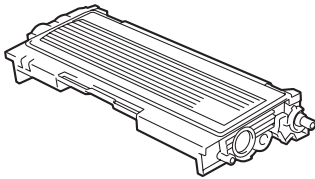
Trommeleinheit DR-2000	Tonerkassette TN-2000
	



## Warenzeichen

Das Brother-Logo ist ein eingetragenes Warenzeichen von Brother Industries, Ltd.

Brother ist ein eingetragenes Warenzeichen von Brother Industries, Ltd.

Multi-Function Link ist ein eingetragenes Warenzeichen von Brother Industries, Ltd.

© 2005 Brother Industries, Ltd. All rights reserved.

Windows, Microsoft und Windows NT sind eingetragene Warenzeichen von Microsoft in den USA und anderen Ländern.

Macintosh, QuickDraw, iMac und iBook sind Warenzeichen oder eingetragene Warenzeichen von Apple Computer, Inc.

Postscript und Postscript Level 3 sind eingetragene Warenzeichen bzw. Warenzeichen der Adobe Systems Incorporated.

PaperPort und OmniPage sind eingetragene Warenzeichen von ScanSoft, Inc

Presto! PageManager ist ein eingetragenes Warenzeichen der NewSoft Technology Corporation.

Jede Firma, deren Programmname in diesem Handbuch erwähnt ist, hat eine spezielle Software-Lizenzvereinbarung für die zu ihrem Eigentum gehörenden Programme.

**Alle anderen in diesem Handbuch erwähnten Produktnamen und Produktbezeichnungen sind Warenzeichen oder eingetragene Warenzeichen der betreffenden Firmen.**

## Zu dieser Installationsanleitung

Die Installationsanleitung wurde unter der Aufsicht von Brother Industries Ltd. erstellt und veröffentlicht.

Sie enthält die technischen Angaben und Produktinformationen entsprechend dem aktuellen Stand vor der Drucklegung. Der Inhalt des Handbuchs und die technischen Daten des Produktes können ohne vorherige Ankündigung geändert werden. Die Firma Brother behält sich das Recht vor, Änderungen bzgl. der technischen Daten und der hierin enthaltenen Materialien vorzunehmen. Brother übernimmt keine Haftung bei offensichtlichen Druck- und Satzfehlern.

Dieses Produkt wurde zur Verwendung im professionellen Bereich entwickelt.

©2005 Brother Industries, Ltd. ©1998-2005 TROY Group, Inc.

©1983-2005 PACIFIC SOFTWARES INC.

**brother**<sup>®</sup>

SWI-GER