

Vous devez configurer le matériel et installer les pilotes avant de pouvoir utiliser votre appareil.
Pour cela, veuillez lire les instructions d'installation présentées dans ce "Guide de configuration rapide".

Étape 1

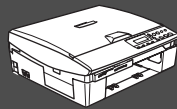

Configuration de l'appareil

Étape 2





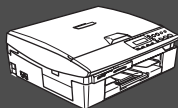

Installation du pilote et du logiciel





Configuration terminée!

Pour obtenir le pilote le plus récent et trouver les meilleures solutions à vos questions ou problèmes d'ordre technique, accédez au Centre de solutions Brother directement depuis le pilote ou visitez le site Web <http://solutions.brother.com>

Conservez le "Guide de configuration rapide", le Guide de l'utilisateur et le CD-ROM fourni dans un lieu facile d'accès pour une consultation rapide à tout moment.

 Avertissement		 Astuce	 Guide de l'utilisateur
Signale les avertissements à observer afin d'éviter tout risque de blessure corporelle.	Signale les précautions à observer pour assurer une utilisation correcte et éviter toute détérioration de l'appareil.	Indique des remarques et des astuces utiles à se rappeler lors de l'utilisation de l'appareil.	Indique des références au Guide de l'utilisateur.

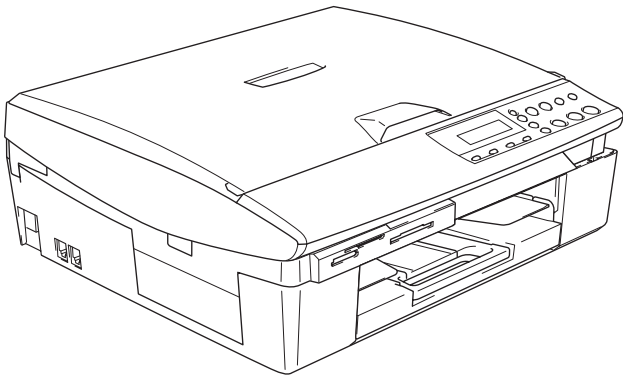
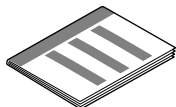
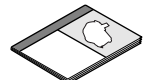
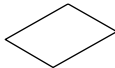
Contenu de l'emballage

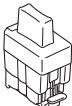
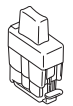
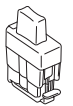
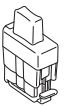
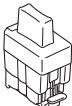
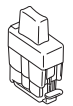
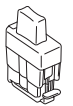
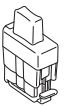
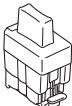
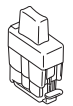
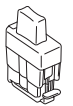
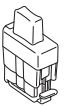
<p>DCP</p> 	 <p>Guide d'installation rapide</p>								
	 <p>Guide de l'utilisateur</p>								
 <p>Bon de commande des accessoires</p>	 <p>CD-ROM</p>								
<table border="0"><tr><td data-bbox="295 869 414 1048"><p>Noir (LC41BK)</p></td><td data-bbox="630 869 750 1048"><p>Magenta (LC41M)</p></td><td data-bbox="965 869 1085 1048"><p>Jaune (LC41Y)</p></td><td data-bbox="1300 869 1420 1048"><p>Cyan (LC41C)</p></td></tr><tr><td colspan="4" data-bbox="715 1059 992 1093"><p>Cartouches d'encre</p></td></tr></table>		 <p>Noir (LC41BK)</p>	 <p>Magenta (LC41M)</p>	 <p>Jaune (LC41Y)</p>	 <p>Cyan (LC41C)</p>	<p>Cartouches d'encre</p>			
 <p>Noir (LC41BK)</p>	 <p>Magenta (LC41M)</p>	 <p>Jaune (LC41Y)</p>	 <p>Cyan (LC41C)</p>						
<p>Cartouches d'encre</p>									

Le contenu de l'emballage peut différer d'un pays à l'autre.
Conservez l'ensemble du carton et tout le matériel d'emballage.



Si vous branchez l'appareil par le biais de USB:

- Le câble d'interface n'est pas un accessoire standard. Veuillez vous procurer un câble d'interface USB 2.0 approprié.
- Assurez-vous d'utiliser un câble d'interface USB 2.0 dont la longueur ne dépasse pas 6pi (2 mètres).
- Votre DCP est doté d'une interface pleine vitesse USB 2.0. Cette interface est compatible avec Hi-Speed USB 2.0; toutefois, le taux maximum de transfert de données sera de 12 Mbits/s. Le DCP peut aussi être raccordé à un ordinateur muni d'une interface USB 1.1.

Panneau de commande

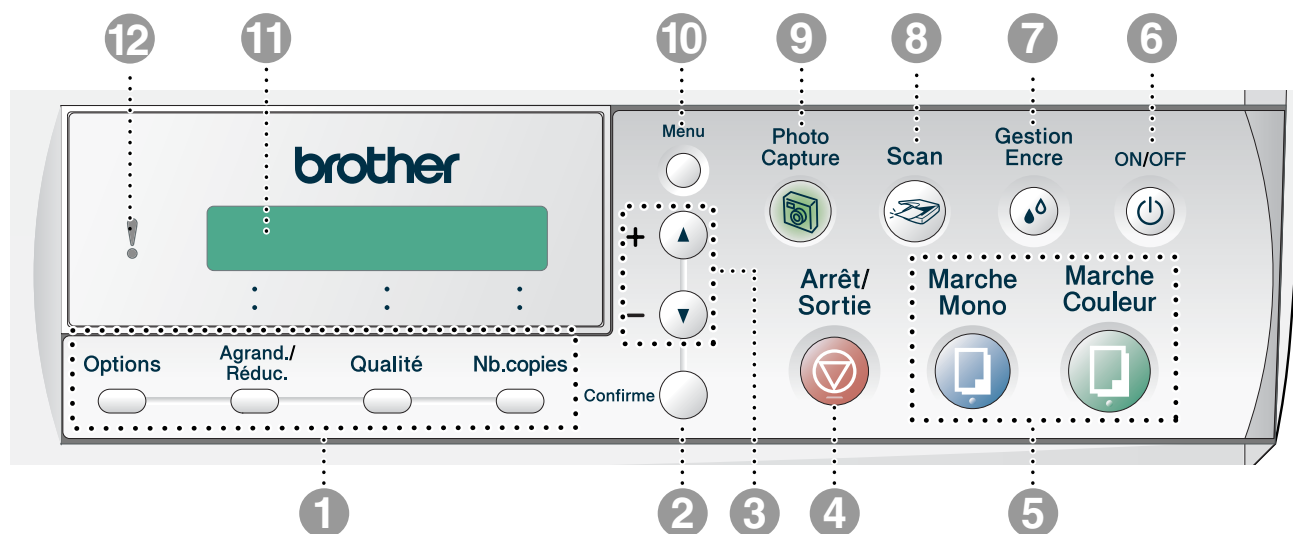

1. Touches de photocopie	5. Touches Marche	9. Touche PhotoCapture
2. Touche Régler	6. Touche On/Off	10. Touche menu
3. Touches de navigation	7. Touche d'encre	11. Affichage à cristaux liquides (ACL)
4. Touche Arrêt/Sortie	8. Touche Numériser	12. Diode électroluminescente (DEL)



Pour connaître le fonctionnement du panneau de commande, reportez-vous à la section "Description du panneau de commande" au chapitre 1 du Guide de l'utilisateur.

Étape 1

Configuration de l'appareil

1. Retrait des éléments de protection	4
2. Chargement du papier	4
3. Installation du cordon d'alimentation	5
4. Installation des cartouches d'encre	5
5. Contrôle de la qualité d'impression	8
6. Sélection de votre langue.....	9
7. Réglage de la date et de l'heure.....	9

Étape 2

Installation du pilote et du logiciel

Windows®	CD-ROM fourni (MFL-Pro Suite).....	10
	Pour Windows® 98/98SE/Me/2000 Professional/XP	12
Macintosh®	Pour Mac OS® 8.6 à 9.2.....	15
	Pour Mac OS® X 10.2.4 ou version supérieure.....	17

■ Consommables et Options

Consommables de rechange.....	20
Option.....	20

1 Retrait des éléments de protection

- 1 Retirez le ruban de protection.



NE branchez PAS le câble USB. La connexion du câble USB s'effectue lors de l'installation du pilote.

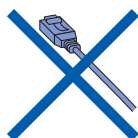

2 Chargement du papier



Vous pouvez charger jusqu'à 100 feuilles de 9,07 kg (20 lb).
Pour plus de détails, consultez la section "À propos du papier" au chapitre 1 du Guide de l'utilisateur.

- 1 Retirez le bac à papier complètement de l'appareil et enlevez le bac de sortie papier.

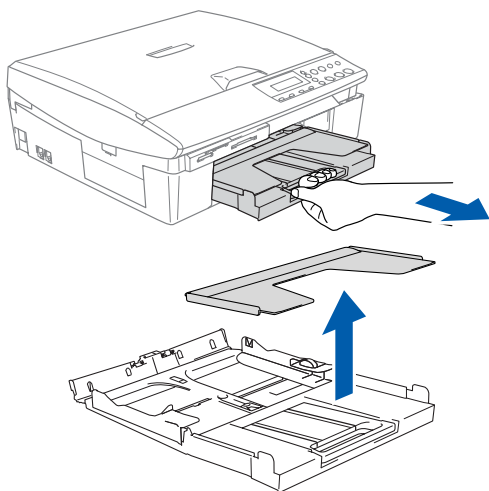

- 2 Appuyez sur le guide-papiers et faites-le glisser jusqu'à la position correspondant à la largeur du papier.

Guide-papier latéral

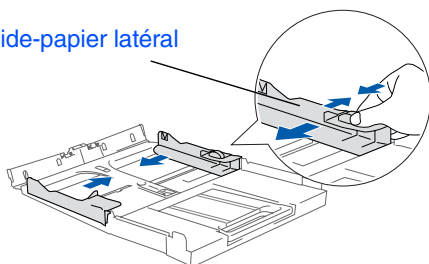

- 3 Retirez le support à papier et dépliez son rabat.

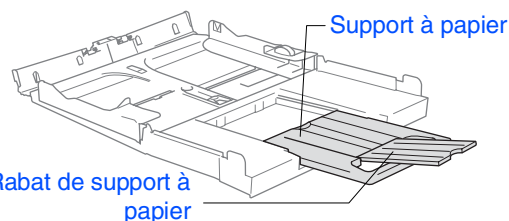

Utilisez le rabat de support à papier pour une feuille au format Lettre, Légal et A4.

- 4 Ventilez bien les feuilles pour éviter les bourrages et les mauvais entraînements du papier.

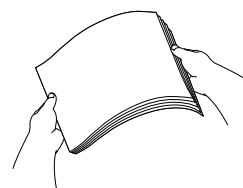

- 5 Sans forcer, insérez le papier dans le bac à papier avec le côté imprimé vers le bas et le haut de la page en premier. Vérifiez que le papier est bien à plat dans le bac et qu'il est en dessous du repère maximum du papier.

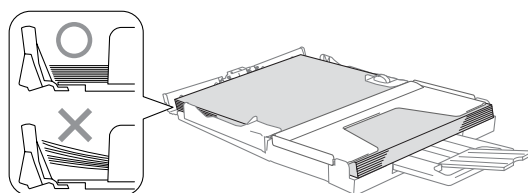
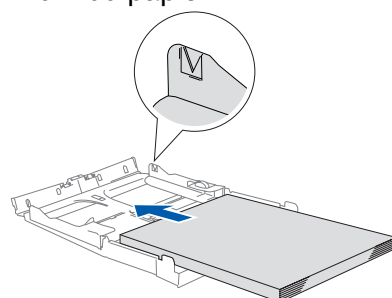

- Assurez-vous que les guide-papier latéraux touchent les côtés du papier.
- Prenez soin de ne pas pousser le papier trop loin; il peut soulever à l'arrière du bac et entraîner des problèmes de l'alimentation du papier.

- 6 Remettez le bac de sortie papier et poussez le bac à papier fermement dans l'appareil.

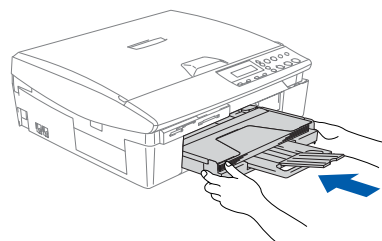

3

Installation du cordon d'alimentation

- 1 Branchez le cordon d'alimentation.

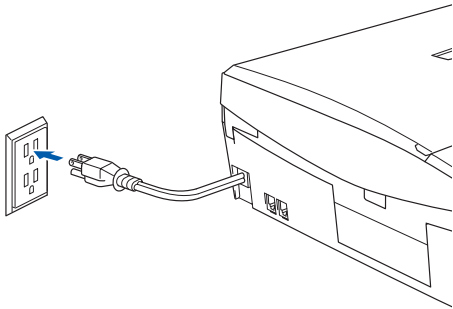

NE branchez PAS le câble USB à ce stade.



Avertissement

Le DCP doit être branché à une prise mise à la terre.

4

Installation des cartouches d'encre



Avertissement

En cas de contact de l'encre avec les yeux, rincez immédiatement et abondamment à l'eau. En cas d'irritation, consultez un médecin.

- 1 Assurez-vous que l'appareil est sous tension.
L'afficheur ACL présente les messages suivants:

Vérif cartouche
- 2 Soulevez le couvercle du numériseur à partir de la droite du DCP jusqu'à ce qu'il soit bien verrouillé dans la position ouverte.

Couvercle du numériseur

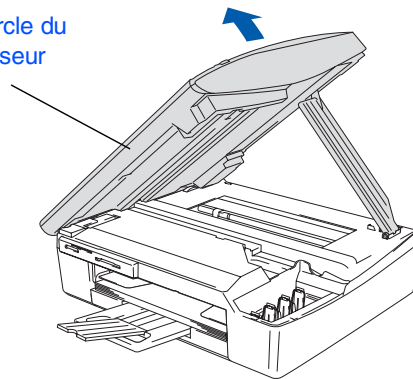

- 3 Retirez les éléments de protection.

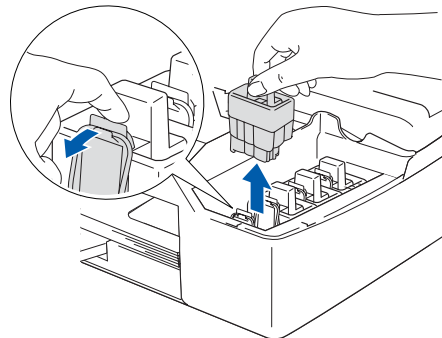

Ne jetez pas les éléments de protection. Vous en aurez besoin lorsque vous devrez transporter l'appareil.

Suite...

Étape 1 Configuration de l'appareil

- 4 Retirez la cartouche d'encre.

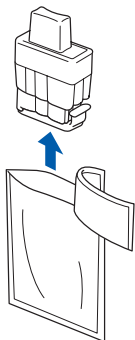

- 5 Enlevez avec précaution le capuchon inférieur.



NE touchez PAS la zone indiquée sur l'illustration ci-dessus.

Ouverture

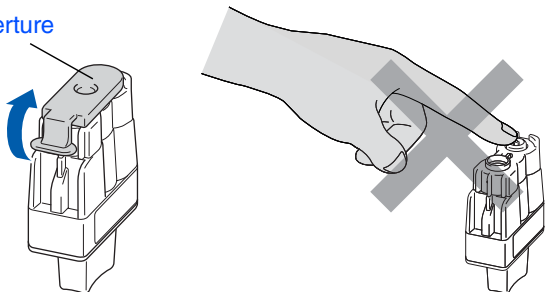

Si le couvercle de la cartouche s'enlève lorsque vous ouvrez l'emballage, la cartouche ne sera pas endommagée.

Conservez la cartouche d'encre en position verticale lorsque vous l'insérez dans la fente.

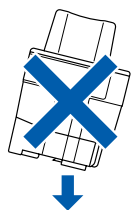

- 6 Appuyez sur la cartouche d'encre fermement jusqu'à ce que le crochet se casse au-dessus de lui, vérifiez que la couleur de fente (A) corresponde à la couleur de cartouche (B), comme indiqué sur le schéma ci-dessous.

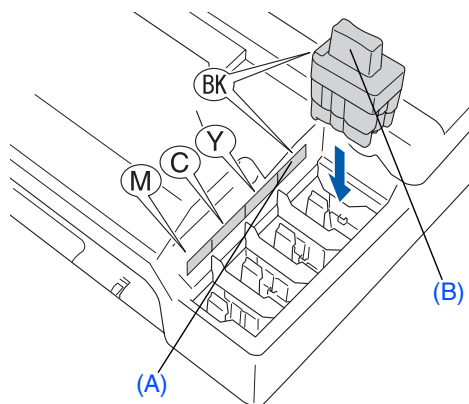

- 7 Soulevez le couvercle du numériseur pour le déverrouiller. Sans forcer, poussez en bas le support de couvercle du numériseur et refermez le couvercle du numériseur.



*Si, une fois les cartouches d'encre installées, le message **Install.** apparaît à l'afficheur ACL, vérifiez que celles-ci sont bien mises en place.*

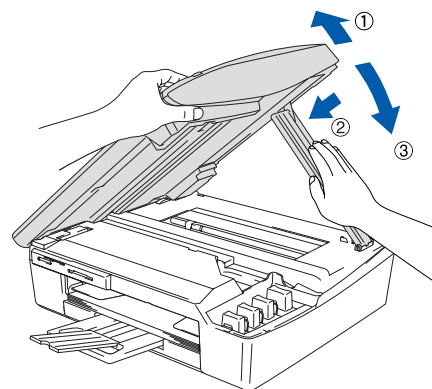

L'appareil nettoiera le système de tube d'encre pour être utilisé pour la première fois. Ce processus de préparation ne se produira qu'une fois, lors de la première mise en place des cartouches d'encre. Le processus de nettoyage durera environ quatre minutes.

L'afficheur ACL affiche:

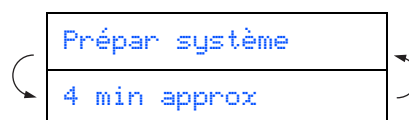



- **NE retirez PAS les cartouches d'encre si vous n'avez pas besoin de les remplacer. Sinon, vous risquez de réduire la quantité d'encre disponible. De plus, l'appareil ne pourra plus détecter la quantité d'encre restante.**
- **NE secouez PAS les cartouches d'encre. Si l'encre venait à éclabousser votre corps ou vos vêtements, lavez-les immédiatement avec du savon ou du détergent.**
- **NE démontez PAS ou NE modifiez PAS la cartouche d'encre car l'encre risque de s'échapper de la cartouche.**
- **Brother vous recommande vivement de ne pas recharger les cartouches d'encre fournies avec votre machine. De même, Brother vous recommande vivement d'utiliser uniquement les cartouches de marque Brother. L'utilisation d'une encre ou d'une cartouche d'encre non compatible avec votre appareil risque d'endommager cette dernière et peut donner des résultats d'impression insatisfaisants. La garantie de Brother ne s'étend pas aux problèmes techniques découlant de l'utilisation d'une encre ou d'une cartouche d'encre non autorisées d'un autre fabricant. Afin de protéger votre investissement et de garantir la qualité d'impression, remplacez les cartouches d'encre épuisées uniquement par des cartouches d'encre de marque Brother.**
- **N'insérez ni NE retirez les cartouches de façon répétée. L'encre pourrait couler de la cartouche.**



- *Si vous mêlez les couleurs en installant une cartouche d'encre au mauvais emplacement, corrigez l'erreur et nettoyez la tête d'impression plusieurs fois avant d'effectuer une impression. (Voir "Nettoyage de la tête d'impression" au chapitre 5 Dépistage des pannes et entretien normal du Guide de l'utilisateur.)*
- *Après avoir ouvert une cartouche d'encre, installez-la dans l'appareil et utilisez-la dans les six mois qui suivent. Les cartouches d'encre non ouvertes doivent être utilisées avant leur date d'expiration figurant sur l'emballage.*

Étape 1 Configuration de l'appareil

5 Contrôle de la qualité d'impression

- 1 Une fois le cycle de nettoyage terminé, l'afficheur ACL affiche:

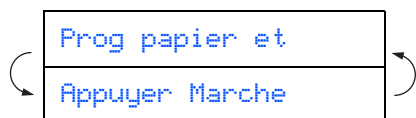

- 2 Assurez-vous que le papier est chargé dans le bac à papier.
Appuyez sur **Marche Couleur**.

- 3 L'appareil commence à imprimer la FEUILLE DE CONTRÔLE DE LA QUALITÉ D'IMPRESSION (seulement à l'occasion de l'installation initiale des cartouches d'encre).

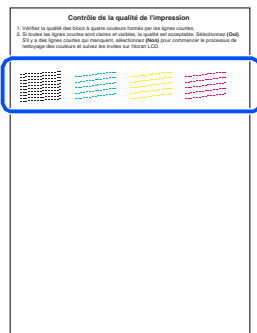

Évitez de toucher la surface imprimée du papier immédiatement après l'impression car il se peut que la surface ne soit pas tout à fait sèche et salisse vos doigts.

- 4 L'afficheur ACL affiche:

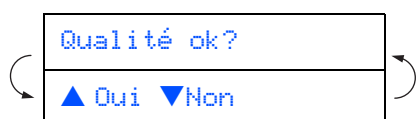

Vérifiez la qualité des quatre blocs de couleur représentés par les courtes lignes imprimées sur la feuille.
(NOIR/CYAN/JAUNE/MAGENTA)

- 5 Si toutes les lignes sont claires et visibles, appuyez sur ▲ pour terminer le contrôle de la qualité.

---OU---

Si certaines lignes courtes sont manquantes, appuyez sur ▼ et passez à 6.

OK



Médiocre

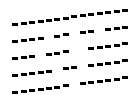

- 6 L'afficheur ACL vous demande si la qualité d'impression est satisfaisante pour le noir et la couleur. Appuyez sur ▲ ou ▼ sur le panneau de commande.



Après avoir sélectionné ▲ (**Oui**) ou ▼ (**Non**) pour le noir et la couleur, l'afficheur ACL indique:

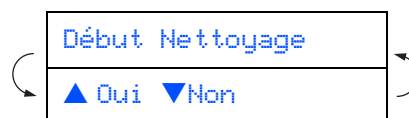

Appuyez sur ▲ (**Oui**), ensuite, l'appareil commence le nettoyage des couleurs.

Une fois l'impression terminée, appuyez sur **Marche Couleur**. L'appareil imprime à nouveau la FEUILLE DE CONTRÔLE DE LA QUALITÉ D'IMPRESSION, après quoi il revient à l'étape 3.

6 Sélection de votre langue

- 1 Appuyez sur **Menu**.
- 2 Appuyez sur ▲ ou sur ▼ pour sélectionner **0. Réglage init..**
Appuyez sur **Confirme**.
- 3 Appuyez sur ▲ ou sur ▼ pour sélectionner **0. Langue locale**.
Appuyez sur **Confirme**.
- 4 Appuyez sur ▲ ou ▼ pour sélectionner votre langue (anglais ou français).
Appuyez sur **Confirme**.
- 5 Appuyez sur **Arrêt/Sortie**.

7 Réglage de la date et de l'heure

Le réglage de la date et de l'heure permet à l'appareil de nettoyer périodiquement la tête d'impression et de maintenir la qualité optimum d'impression. Il permet également à l'appareil de nommer des fichiers créés lorsque vous utilisez la fonction de la numérisation vers une carte mémoire.

- 1 Appuyez sur **Menu**.
- 2 Appuyez sur ▲ ou sur ▼ pour sélectionner **0. Réglage init.**, puis appuyez sur **Confirme**.
- 3 Appuyez sur ▲ ou sur ▼ pour sélectionner **1. Date/Heure**, puis appuyez sur **Confirme**.
- 4 Appuyez plusieurs fois sur ▲ pour saisir les deux derniers chiffres de l'année, et puis appuyez sur **Confirme**.

(par ex., entrez **0 4** pour l'année 2004.)
- 5 Appuyez plusieurs fois sur ▲ pour saisir les deux chiffres du mois, et puis appuyez sur **Confirme**.

(par ex., entrez **0 3** pour le mois de mars.)

- 6 Appuyez plusieurs fois sur ▲ pour saisir les deux chiffres du jour, et puis appuyez sur **Confirme**.

(par ex., entrez **0 1**.)

- 7 Appuyez plusieurs fois sur ▲ pour saisir les deux chiffres de l'heure au format 24 heures, et puis appuyez sur **Confirme**.

(par ex., entrez **1 5** pour indiquer 3:00 de l'après-midi.)

- 8 Appuyez plusieurs fois sur ▲ pour saisir les deux chiffres de la minute, et puis appuyez sur **Confirme**.

(par ex., entrez **1 5, 2 5** pour indiquer 3:25 de l'après-midi.)

Vous pouvez augmenter ou diminuer le nombre à un bout droit en maintenant ▲ ou ▼ enfoncé.

- 9 Appuyez sur **Arrêt/Sortie**.



*Si vous souhaitez répéter la procédure à partir de l'étape 1, appuyez sur **Arrêt/Sortie**.*



Pour confirmer la date et l'heure en cours, imprimez la rapport des réglages des utilisateurs. (Voir "Impression de rapports" de l'Annexe du guide de l'utilisateur)

**Continuez à l'étape 2,
Installation du pilote et du logiciel**

CD-ROM fourni (MFL-Pro Suite)

Vous trouverez sur le CD-ROM les éléments suivants:

Windows®



MFL-Pro Suite comprend le pilote d'imprimante, le pilote du numériseur, ScanSoft® PaperPort® 9.0SE, ScanSoft® OmniPage® et les polices True Type. PaperPort® 9.0SE est une application de gestion de documents permettant de visualiser les documents numérisés. ScanSoft® OmniPage® est intégré dans PaperPort® 9.0SE. Il s'agit d'un logiciel de reconnaissance optique des caractères (OCR), capable de convertir des images en texte afin de les insérer dans votre logiciel de traitement de texte par défaut.

Macintosh®



*1 Le guide de l'utilisateur sur le CD-ROM comprend le logiciel pour les fonctions disponibles lors du raccordement à un ordinateur (par exemple, Impression et Numérisation).



Installez le logiciel MFL-Pro

Vous pouvez installer le logiciel MFL-Pro Suite et des pilotes multifonctions.



Installez les applications en option

Vous pouvez installer des utilitaires supplémentaires de logiciel MFL-Pro Suite.



Documentation*1

Consultez le Guide de l'utilisateur et d'autres documents en format PDF. (Visualiseur compris)



Enregistrement en ligne

Vous serez dirigés vers la page Web d'enregistrement des produits Brother pour un enregistrement convivial de votre appareil.



Soutien Brother

Regardez l'information de contact pour le service à la clientèle Brother et comment localiser le centre de service autorisé de Brother.



Réparez MFL-Pro Suite

En cas d'erreur lors de l'installation du MFL-Pro Suite, vous pouvez utiliser cette fonction pour réparer et réinstaller automatiquement le logiciel.



Start Here

Vous pouvez installer le pilote d'imprimante, le pilote du numériseur et Presto!® PageManager® pour Mac OS® 8.6 à 9.2.



Start Here OSX

Vous pouvez installer le pilote d'imprimante, le pilote du numériseur et Presto!® PageManager® pour Mac OS® 10.2.4 ou version supérieure.



Readme!

Ce fichier contient des renseignements importants et des conseils de dépannage.



Documentation*1

Consultez le Guide de l'utilisateur et d'autres documents en format PDF.



Brother Solutions Center

Vous pouvez accéder au Brother Solutions Center qui est un site Web donnant des informations sur les produits Brother, y compris une réponse à la foire aux questions (FAQ), des guides de l'utilisateur, des mises à jour de pilotes et des conseils pour utiliser au mieux votre appareil.



On-Line Registration

Vous serez dirigés vers la page Web d'enregistrement des produits Brother pour un enregistrement convivial de votre appareil.



Suivez les instructions correspondant à votre système d'exploitation présentées sur cette page.

Configuration
de l'appareil

Windows®



■ Pour Windows® 98/98SE/Me/2000 Professional/XP Reportez-vous à la page 12

Windows®

Macintosh®



■ Pour Mac OS® 8.6 à 9.2..... Reportez-vous à la page 15

Mac OS®
8.6 - 9.2



■ Pour Mac OS® X 10.2.4 ou version supérieure..... Reportez-vous à la page 17

Mac OS® X

Pour Windows® 98/98SE/Me/2000 Professional/XP

Assurez-vous d'avoir bien suivi les instructions données à l'étape 1 de la section "Configuration de l'appareil" aux pages 4 - 9.

Si vous utilisez Windows® 2000 Professional:

Pour accéder aux fonctions PhotoCapture Center™ depuis votre PC, il vous faudra installer, si cela n'est pas déjà fait, la mise à jour de Windows® 2000.

La mise à jour Windows® 2000 est fournie avec le programme d'installation de MFL-Pro Suite. Pour installer la mise à jour, suivez l'étapes ci-dessous:

1. Suivez les étapes ① à ④.
2. Cliquez sur **OK** pour amorcer l'installation de la mise à jour.
3. Une fois instruit, cliquez sur **OK** pour redémarrer votre PC.
4. Une fois le PC redémarré, l'installation de MFL-Pro Suite se poursuit automatiquement.



- Si l'installation ne se poursuit pas automatiquement, ouvrez à nouveau le menu Programme d'installation du MFL-Pro Suite en éjectant puis en réinsérant le disque CD-ROM ou en double cliquant sur le programme **setup.exe** depuis le répertoire racine, et continuez à partir de l'étape ④ pour installer le MFL-Pro Suite.
- Assurez-vous qu'aucune carte mémoire n'est insérée dans le lecteur de l'appareil.
- Brother vous conseille de brancher l'appareil directement à votre ordinateur.
- Veuillez fermer toutes les applications en marche avant l'installation de MFL-Pro Suite.

- ① Débranchez l'appareil de la prise CA et de votre ordinateur, si vous avez déjà raccordé un câble d'interface.

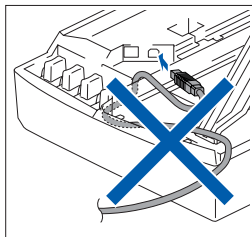
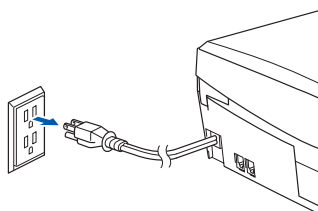

- ② Allumez votre ordinateur. (Pour Windows® 2000 Professional/XP, vous devez ouvrir la session en tant qu'administrateur.)
- ③ Insérez le CD-ROM fourni dans votre lecteur de CD-ROM. Si l'écran du nom du modèle apparaît, sélectionnez votre appareil. Si l'écran des langues apparaît, sélectionnez votre langue.



- ④ Le menu principal du CD-ROM s'affiche. Cliquez sur **Installez le logiciel MFL-Pro.**



Si cette fenêtre n'apparaît pas, utilisez l'Explorateur Windows® pour exécuter le programme **setup.exe** à partir du répertoire racine du CD-ROM fourni par Brother.



Lorsque l'écran suivant apparaît, cliquez sur **OK** pour installer les mises à jour de Windows®. Vous pourrez être amené à redémarrer votre PC après l'installation des mises à jour.

Remarque: Si c'est le cas, l'installation se poursuivra automatiquement.

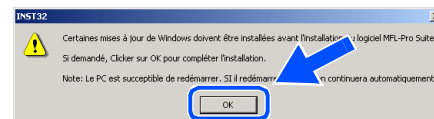

Si l'installation ne se poursuit pas automatiquement, ouvrez à nouveau le menu principal en éjectant puis en réinsérant le disque CD-ROM ou en double cliquant sur le programme **setup.exe** depuis le répertoire racine, et continuez à partir de l'étape ④ pour installer le MFL-Pro Suite.

- 5 Après avoir lu et accepté l'accord de licence de ScanSoft® PaperPort® 9.0SE, cliquez sur **Oui**.

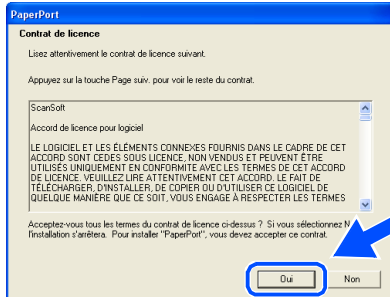

- 6 L'installation de PaperPort® 9.0SE commencera automatiquement et sera suivie de l'installation du MFL-Pro Suite.

- 7 Lorsque la fenêtre de l'accord de licence du logiciel MFL-Pro Suite de Brother apparaît, cliquez sur **Oui**, si vous acceptez l'accord de licence du logiciel.

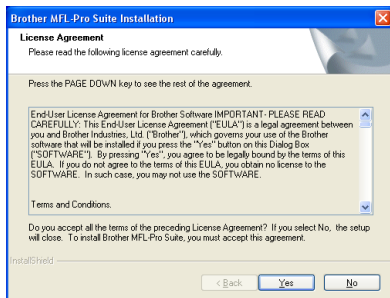

- 8 Sélectionnez **Branchement local**, et puis cliquez sur **Suivant**.

L'installation se poursuivra.

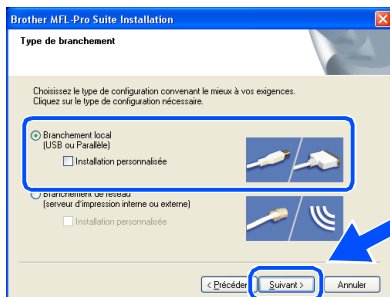

- 9 À l'affichage de cet écran, branchez le câble d'interface USB d'abord sur votre PC, puis sur l'appareil.

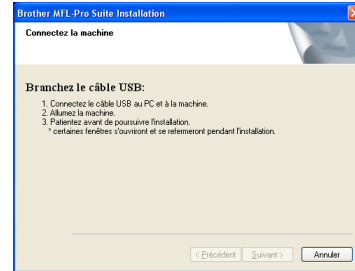

Pour brancher le câble USB à l'appareil:

- Ouvrez le couvercle de numériseur jusqu'à sa position ouverte.
- Insérez le câble USB dans la prise USB, marquée avec un symbole . Vous trouvez la prise USB au-dessus et à gauche des fentes de cartouche d'encre, comme indiqué ci-dessous.

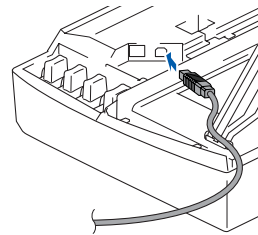

- Faites passer soigneusement le câble USB à travers la tranchée et en dehors de l'arrière de l'appareil comme illustré ci-dessous.

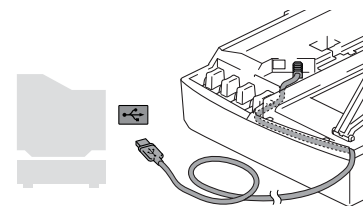

Avertissement

Assurez-vous que le câble ne limite pas la fermeture du couvercle, ou qu'il peut y avoir une erreur.



Veillez à NE PAS connecter l'appareil au port USB sur le clavier ni à un concentrateur USB non alimenté.

Suite...

Pour Windows® 98/98SE/Me/2000 Professional/XP

- 10 Soulevez le couvercle du numériseur pour le déverrouiller. Sans forcer, poussez en bas le support de couvercle du numériseur et refermez le couvercle du numériseur.
- 11 Mettez l'appareil sous tension en branchant le cordon d'alimentation.

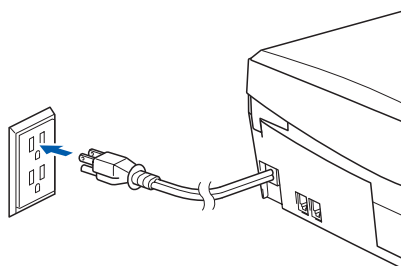

Il faudra quelques secondes pour que l'écran d'installation s'affiche.
L'installation des pilotes Brother démarre automatiquement. Les écrans d'installation apparaissent les uns après les autres, veuillez patienter quelques instants.

- 12 Lorsque l'écran d'enregistrement en ligne de Brother et de ScanSoft s'affiche, faites votre sélection et suivez les instructions données à l'écran.

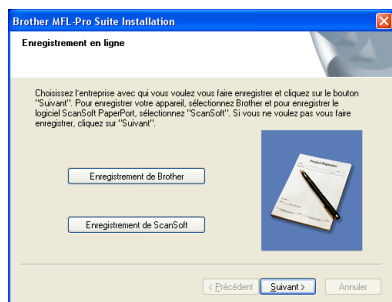

- 13 Cliquez sur **Terminer** pour redémarrer votre ordinateur.

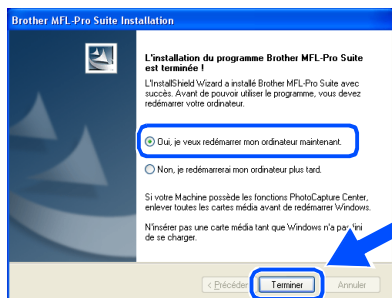

- 14 Après le redémarrage de l'ordinateur, le Diagnostic d'Installation sera exécuté automatiquement et la fenêtre des résultats d'installation s'affichera.



*Si l'installation est refusée, essayez à nouveau d'installer à l'aide de l'option **Réparez MFL-Pro Suite** dans le menu principal. Sélectionnez **Réparez MFL-Pro Suite** et suivez les instructions données à l'écran.*

- OK!** Le MFL-Pro Suite, les pilotes d'imprimante et du numériseur Brother viennent d'être installés. L'installation est maintenant terminée.

Pour Mac OS® 8.6 à 9.2

Assurez-vous d'avoir bien suivi les instructions données à l'étape 1 de la section "Configuration de l'appareil" aux pages 4 - 9.

- 1 Débranchez l'appareil de la prise murale CA et de Macintosh®, si vous avez déjà raccordé un câble d'interface.

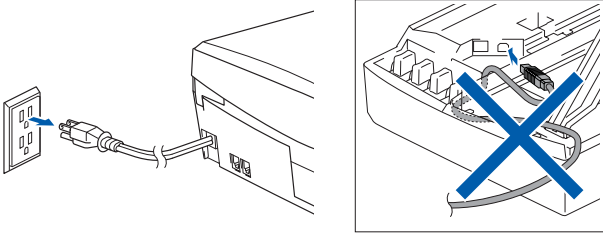

- 2 Mettez votre Macintosh® sous tension.
3 Insérez le CD-ROM fourni dans votre lecteur de CD-ROM.



- 4 Double-cliquez sur l'icône **Start Here** pour installer les pilotes de l'imprimante et du numériseur. Si l'écran des langues apparaît, sélectionnez votre langue.

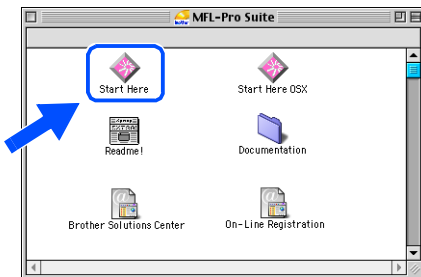

- 5 Cliquez sur **MFL-Pro Suite** pour installer.



- 6 Suivez les instructions à l'écran et redémarrez votre Macintosh®.
7 Branchez le câble d'interface USB à votre Macintosh® et reliez-le à l'appareil.

- Pour brancher le câble USB à l'appareil:
1. Ouvrez le couvercle de numériseur jusqu'à sa position ouverte.
 2. Insérez le câble USB dans la prise USB, marquée avec un symbole . Vous trouvez la prise USB au-dessus et à gauche des fentes de cartouche d'encre, comme indiqué ci-dessous.

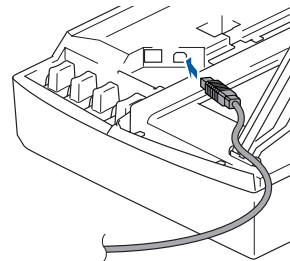

3. Faites passer soigneusement le câble USB à travers la tranchée et en dehors de l'arrière de l'appareil comme illustré ci-dessous.

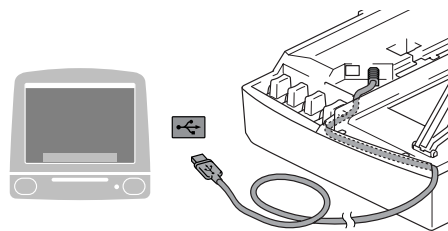

Avertissement

Assurez-vous que le câble ne limite pas la fermeture du couvercle, ou qu'il peut y avoir une erreur.



Veillez à NE PAS connecter l'appareil au port USB sur le clavier ni à un concentrateur USB non alimenté.

Suite...

Étape 2 Installation du pilote et du logiciel

8 Soulevez le couvercle du numériseur pour le déverrouiller. Sans forcer, poussez en bas le support de couvercle du numériseur et refermez le couvercle du numériseur.

9 Mettez l'appareil sous tension en branchant le cordon d'alimentation.

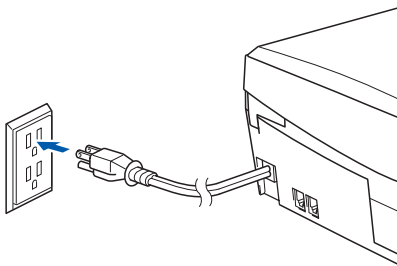

10 Dans le menu Apple®, ouvrez le **Sélecteur**.

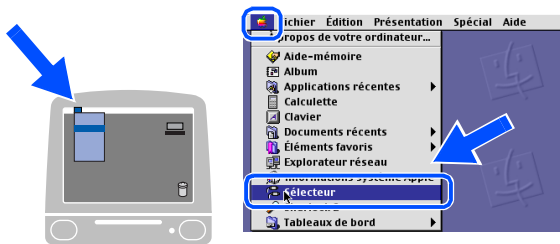

11 Cliquez sur l'icône **Brother Ink** que vous avez installé. Du côté droit du **Sélecteur**, sélectionnez l'imprimante désirée. Fermez le **Sélecteur**.

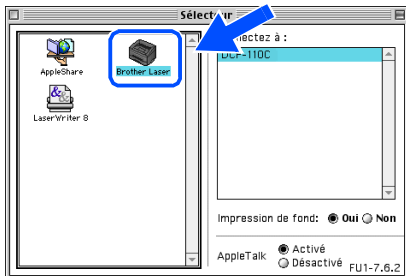

OK! Le pilote de l'imprimante et le pilote du numériseur **Brother** ont été installés.

12 Pour installer Presto!® PageManager®, cliquez sur l'icône **Presto! PageManager** et suivez les instructions à l'écran.

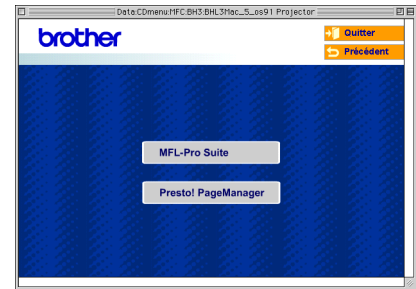

Vous pouvez facilement numériser, partager et classer des photos et des documents grâce à Presto!® PageManager®.

OK! **Presto!® PageManager®** a été installé. La procédure d'installation est ainsi terminée.

Pour Mac OS® X 10.2.4 ou version supérieure

Assurez-vous d'avoir bien suivi les instructions données à l'étape 1 de la section "Configuration de l'appareil" aux pages 4 - 9.



Pour les utilisateurs de Mac OS® X 10.2.0 à 10.2.3, veuillez mettre à niveau la version Mac OS® X 10.2.4 ou supérieure. (Pour les dernières nouvelles sur Mac OS® X, veuillez vous rendre à l'adresse Web: <http://solutions.brother.com>)

- 1 Débranchez l'appareil de la prise murale CA et de Macintosh®, si vous avez déjà raccordé un câble d'interface.

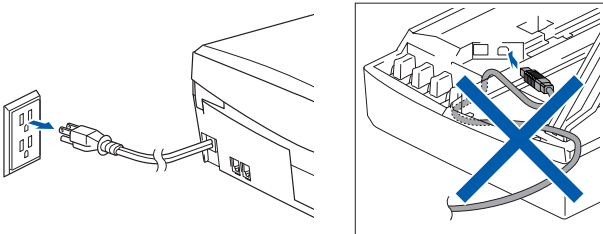

- 2 Mettez votre Macintosh® sous tension.
- 3 Insérez le CD-ROM fourni dans votre lecteur de CD-ROM.



- 4 Double-cliquez sur l'icône **Start Here OSX** pour installer le pilote de l'imprimante et le pilote du numériseur. Si l'écran des langues apparaît, sélectionnez votre langue.



- 5 Cliquez sur **MFL-Pro Suite** pour installer.

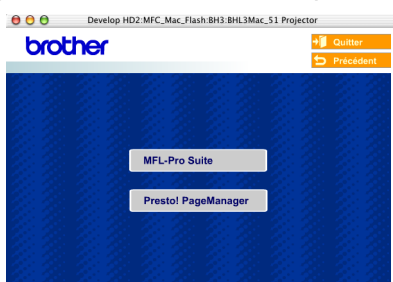

- 6 Suivez les instructions à l'écran et redémarrez votre Macintosh®.
- 7 Après que la fenêtre **DeviceSelector** apparaît, branchez le câble d'interface USB à votre Macintosh® et puis à l'appareil.



La fenêtre **DeviceSelector** n'apparaîtra pas si le câble d'interface USB a été branché avant le redémarrage de votre Macintosh® ou si vous écrasez précédemment une version installée de logiciels de Brother. Si vous vous affrontez à ce problème, continuez avec l'installation en sautant l'étape 10 et puis voyez le guide d'utilisation du logiciel au chapitre 8 pour plus de détails en sélectionnant quel appareil sera relié par ControlCenter2.0.

Pour brancher le câble USB à l'appareil:

1. Ouvrez le couvercle de numériseur jusqu'à sa position ouverte.
2. Insérez le câble USB dans la prise USB, marquée avec un symbole . Vous trouvez la prise USB au-dessus et à gauche des fentes de cartouche d'encre, comme indiqué ci-dessous.

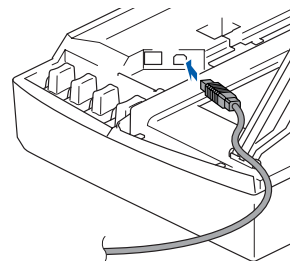

Suite...

- Faites passer soigneusement le câble USB à travers la tranchée et en dehors de l'arrière de l'appareil comme illustré ci-dessous.

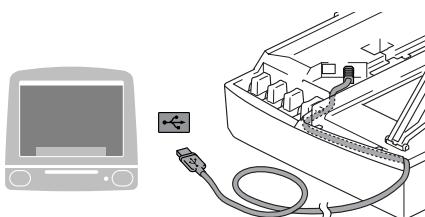

Avertissement

Assurez-vous que le câble ne limite pas la fermeture du couvercle, ou qu'il peut y avoir une erreur.



Veillez à NE PAS connecter l'appareil au port USB sur le clavier ni à un concentrateur USB non alimenté.

- Soulevez le couvercle du numériseur pour le déverrouiller. Sans forcer, poussez en bas le support de couvercle du numériseur et refermez le couvercle du numériseur.

- Mettez l'appareil sous tension en branchant le cordon d'alimentation.

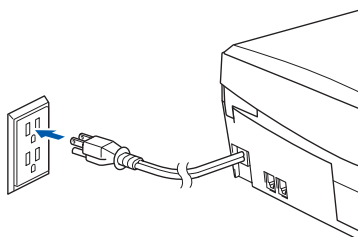

- Si la fenêtre **DeviceSelector** est ouverte, sélectionnez **USB**, puis cliquez sur **OK**.



- Sélectionnez **Applications** dans le menu **Aller**.

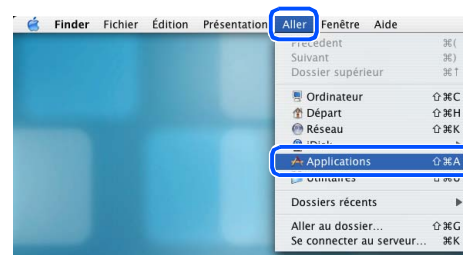

- Ouvrez le dossier **Utilitaires**.

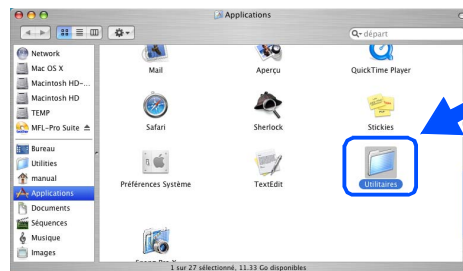

- Ouvrez l'icône **Print Center**.



- Cliquez sur **Ajouter**.

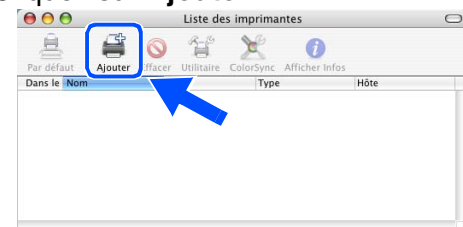

- 15 Sélectionnez **USB**.

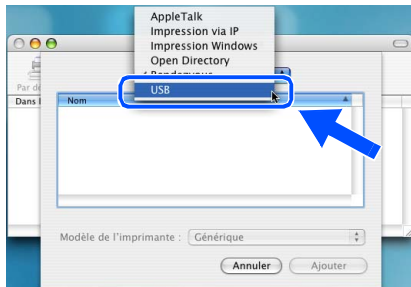

- 16 Sélectionnez **DCP-110C**, et puis cliquez sur **Ajouter**.



- 17 Sélectionnez **Quitter Configuration d'imprimante** dans le menu **Configuration d'imprimante**.

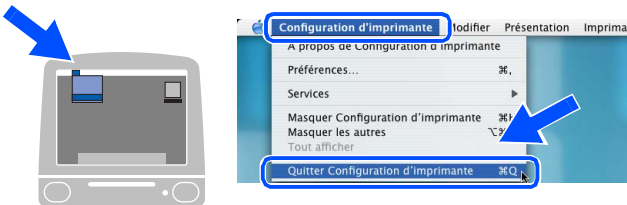

- OK! Le **MFL-Pro Suite**, les pilotes d'imprimante et du numériseur Brother viennent d'être installés. L'installation est maintenant terminée.

- 18 Pour installer **Presto!® PageManager®**, cliquez sur l'icône **Presto! PageManager** et suivez les instructions à l'écran.



Vous pouvez facilement numériser, partager et classer des photos et des documents grâce à Presto!® PageManager®.

- OK! **Presto!® PageManager®** a été installé. La procédure d'installation est ainsi terminée.

Consommables de rechange

Cartouche d'encre

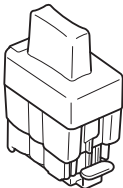
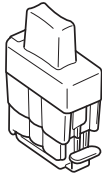
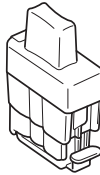
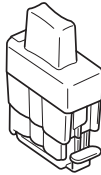
Noir	Magenta	Jaune	Cyan
LC41BK	LC41M	LC41Y	LC41C
			

Option

Le serveur d'impression/numérisation sans fil externe (802.11b) est disponible en option pour les DCP de Brother.

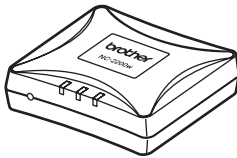
Serveur d'impression/ numérisation sans fil externe
NC-2200w

Le serveur d'impression/numérisation sans fil externe (NC-2200w) offre les moyens d'impression réseau et de numérisation réseau sans fil.



- Demande un câble USB 2.0 (n'est pas compris).
- Prend en charge Mac OS® X 10.2.4 ou version supérieure.
- Vous pouvez affecter la touche de numérisation à un seul ordinateur raccordé au réseau.

Marques de commerce

Le logo Brother est une marque déposée de Brother Industries, Ltd.

Brother est une marque déposée de Brother Industries, Ltd.

Multi-Function Link est une marque déposées de Brother International Corporation.

Windows et Microsoft sont des marques déposées de Microsoft aux États-Unis et dans d'autres pays.

Macintosh et True Type sont des marques déposées d'Apple Computer, Inc.

PaperPort et OmniPage OCR sont des marques déposées de ScanSoft, Inc.

Presto! PageManager est une marque déposée de NewSoft Technology Corporation.

Toutes les sociétés dont le logiciel est cité dans le présent Guide de l'utilisateur disposent d'un accord de licence de logiciel spécifique à leurs programmes propriétaires.

Tous les autres noms de marques et de produits cités dans ce guide sont des marques déposées de leurs sociétés respectives.

Avis de rédaction et de publication

Le présent guide décrivant le produit et ses fonctionnalités les plus récentes a été rédigé et publié sous la supervision de Brother Industries Ltd.

Le contenu du guide et les caractéristiques du produit peuvent faire l'objet de modification sans préavis.

La société Brother se réserve le droit d'apporter des modifications sans préavis aux caractéristiques et aux informations contenues dans les présentes. Elle ne saurait être tenue responsable de quelque dommage que ce soit (y compris des dommages consécutifs) résultant de la confiance accordée aux informations présentées, y compris, mais sans limitation, aux erreurs typographiques ou autre par rapport à la publication.

Ce produit est prévu pour une utilisation dans un environnement professionnel.

brother®